



[www.philips.com/welcome](http://www.philips.com/welcome)

|    |                                |    |
|----|--------------------------------|----|
| IT | Manuale d'uso                  | 1  |
|    | Assistenza Clienti e Garanzia  | 34 |
|    | Risoluzione dei problemi e FAQ | 26 |

# Indice

|   |           |
|---|-----------|
| <b>1. Importante</b>  | <b>1</b>  |
| 1.1 Manutenzione e precauzioni di sicurezza   | 1         |
| 1.2 Avvisi e legenda  | 2         |
| 1.3 Smaltimento del prodotto e dei materiali d'imballaggio                          | 3         |
| <b>2. Impostazione del monitor</b>  | <b>4</b>  |
| 2.1 Installazione   | 4         |
| 2.2 Funzionamento del monitor   | 7         |
| 2.3 Rimuovere l'assieme base per il supporto VESA                                   | 10        |
| <b>3. Ottimizzazione dell'immagine</b>  | <b>12</b> |
| 3.1 SmartImage  | 12        |
| 3.2 SmartContrast   | 13        |
| <b>4. PowerSensor™</b>  | <b>14</b> |
| <b>5. Specifiche tecniche</b>   | <b>15</b> |
| 5.1 Risoluzione e Modalità predefinite  | 18        |
| <b>6. Risparmio energetico</b>  | <b>19</b> |
| <b>7. Assistenza Clienti e Garanzia</b>   | <b>20</b> |
| 7.1 Criteri di valutazione dei pixel difettosi dei monitor a schermo piatto Philips | 20        |
| 7.2 Assistenza Clienti e Garanzia   | 22        |
| <b>8. Risoluzione dei problemi e FAQ</b>  | <b>26</b> |
| 8.1 Risoluzione dei problemi  | 26        |
| 8.2 Domande generiche   | 27        |

# 1. Importante

Questa guida all'uso elettronica è intesa per chiunque usi il monitor Philips. Leggere accuratamente questo manuale d'uso prima di usare il monitor. Contiene informazioni e note importanti sul funzionamento del monitor.

La garanzia Philips è valida a condizione che il prodotto sia usato in modo corretto, in conformità alle sue istruzioni operative, dietro presentazione della fattura o dello scontrino originale, indicante la data d'acquisto, il nome del rivenditore, il modello ed il numero di produzione del prodotto.

## 1.1 Manutenzione e precauzioni di sicurezza

### Avvisi

L'utilizzo di controlli, regolazioni o procedure diverse da quelle specificate nelle presenti istruzioni possono esporre al rischio di scariche elettriche e pericoli elettrici e/o meccanici.

Leggere ed osservare le presenti istruzioni durante il collegamento e l'utilizzo del monitor del computer.

### Funzionamento

- Tenere il monitor lontano dalla luce diretta del sole e da stufe o altri dispositivi che emanano calore. L'esposizione prolungata a questo tipo di ambienti potrebbe causare distorsioni nel colore e danni al monitor.
- Rimuovere qualsiasi oggetto che potrebbe cadere nei fori di ventilazione od ostacolare il corretto raffreddamento delle parti elettroniche del monitor.
- Non bloccare i fori di ventilazione sulle coperture.
- Durante la collocazione del monitor assicurarsi che il connettore e la presa d'alimentazione siano facilmente accessibili.
- Se si spegne il monitor scollegando il cavo d'alimentazione o il cavo DC, attendere 6 secondi prima di ricollegare il cavo

d'alimentazione o il cavo DC per il normale funzionamento.

- Utilizzare sempre il cavo d'alimentazione approvato fornito da Philips. Se il cavo d'alimentazione è assente, rivolgersi al Centro Assistenza locale. (Fare riferimento al Centro Informazioni Consumatori e all'Assistenza Clienti)
- Non far subire al monitor forti vibrazioni o impatti severi durante il funzionamento.
- Non colpire né lasciare cadere il monitor durante il funzionamento o il trasporto.

### Manutenzione

- Per proteggere il monitor da possibili danni, non esercitare pressione eccessiva sul pannello LCD. Quando si sposta il monitor, afferrare la struttura per sollevarlo; non sollevare il monitor mettendo le mani o le dita sul pannello LCD.
- Se si prevede di non utilizzare il monitor per lunghi periodi, scollegarlo dalla presa di corrente.
- Scollegare il monitor dalla presa di corrente se è necessario pulirlo con un panno leggermente umido. Lo schermo può essere asciugato con un panno asciutto quando l'alimentazione è scollegata. Tuttavia, non utilizzare solventi organici come alcool, oppure liquidi a base di ammoniaca per pulire il monitor.
- Per evitare danni permanenti, non esporre il monitor a polvere, pioggia, acqua o eccessiva umidità.
- Se il monitor si bagna, asciugarlo con un panno asciutto.
- Se sostanze estranee o acqua penetrano nel monitor, disattivare immediatamente l'alimentazione e scollegare il cavo d'alimentazione. Quindi, rimuovere la sostanza estranea oppure l'acqua ed inviare immediatamente il monitor ad un Centro Assistenza.
- Non immagazzinare o usare il monitor LCD in luoghi esposti a calore, luce diretta del sole o freddo estremo.

## 1. Importante

- Per conservare prestazioni ottimali del monitor e utilizzarlo per un periodo prolungato, utilizzare il dispositivo in un luogo caratterizzato dalle seguenti condizioni ambientali:
  - Temperatura: 0-40° C 32-95° F
  - Umidità: 20-80% RH

### Importanti informazioni per fenomeno di "burn-in"/"immagine fantasma"

- Attivare sempre uno screen saver con animazione quando si lascia il monitor inattivo. Attivare sempre un'applicazione d'aggiornamento periodico dello schermo se il monitor visualizzerà contenuti statici che non cambiano. La visualizzazione ininterrotta di immagini statiche per un lungo periodo di tempo può provocare sullo schermo il fenomeno di "burn-in" o "immagine residua", noto anche come "immagine fantasma".
- "Burn-in", "immagine residua" o "immagine fantasma" sono tutti fenomeni noti nella tecnologia dei pannelli LCD. Nella maggior parte dei casi il fenomeno "burn-in", "immagine residua" o "immagine fantasma" scompare gradatamente nel tempo dopo che il monitor è stato spento.

#### **Avviso**

La mancata attivazione di uno screensaver o un aggiornamento periodico dello schermo potrebbe causare casi più gravi di "burn-in", "immagine residua" o "immagine fantasma" che non scompaiono e non possono essere risolti. Tali danni non sono coperti dalla garanzia.

#### **Assistenza**

- La copertura del monitor deve essere aperta esclusivamente da tecnici qualificati.
- In caso di necessità di qualsiasi documento per la riparazione o l'integrazione, contattare il proprio Centro Assistenza locale. (fare riferimento al capitolo "Centri Informazioni Consumatori").
- Fare riferimento alla sezione "Specifiche tecniche" per informazioni sul trasporto.

- Non lasciare il monitor in un'automobile/bagagliaio esposto alla luce diretta del sole.

#### **Nota**

Consultare un tecnico dell'assistenza se il monitor non funziona normalmente oppure se non si è sicuri di come procedere dopo avere seguito le istruzioni di questo manuale.

---

## 1.2 Avvisi e legenda

La sezione che segue fornisce una descrizione di alcuni simboli convenzionalmente usati in questo documento.

### **Note, Attenzione e Avvisi**

In questa guida, ci sono blocchi di testo accompagnati da icone specifiche che sono stampati in grassetto o corsivo. Questi blocchi contengono note, avvisi alla cautela ed all'attenzione. Sono usati come segue:

#### **Nota**

Questa icona indica informazioni e suggerimenti importanti che aiutano a fare un uso migliore del computer.

#### **Attenzione**

Questa icona indica informazioni che spiegano come evitare la possibilità di danni al sistema o la perdita di dati.

#### **Avviso**

Questa icona indica la possibilità di lesioni personali e spiega come evitare il problema. Alcuni avvisi possono apparire in modo diverso e potrebbero non essere accompagnati da un'icona. In questi casi, la presentazione specifica dell'avviso è prescritta dalla relativa autorità competente.

### 1.3 Smaltimento del prodotto e dei materiali d'imballaggio

#### Waste Electrical and Electronic Equipment- WEEE



This marking on the product or on its packaging illustrates that, under European Directive 2012/19/EU governing used electrical and electronic appliances, this product may not be disposed of with normal household waste. You are responsible for disposal of this equipment through a designated waste electrical and electronic equipment collection. To determine the locations for dropping off such waste electrical and electronic, contact your local government office, the waste disposal organization that serves your household or the store at which you purchased the product.

Your new monitor contains materials that can be recycled and reused. Specialized companies can recycle your product to increase the amount of reusable materials and to minimize the amount to be disposed of.

All redundant packing material has been omitted. We have done our utmost to make the packaging easily separable into mono materials.

Please find out about the local regulations on how to dispose of your old monitor and packing from your sales representative.

#### Taking back/Recycling Information for Customers

Philips establishes technically and economically viable objectives to optimize the environmental performance of the organization's product, service and activities.

From the planning, design and production stages, Philips emphasizes the important of making products that can easily be recycled. At Philips, end-of-life management primarily entails participation in national take-back initiatives and recycling programs whenever possible, preferably in cooperation with competitors, which recycle all materials (products and related packaging material) in accordance with all Environmental Laws and taking back program with the contractor company.

Your display is manufactured with high quality materials and components which can be recycled and reused.

To learn more about our recycling program please visit

<http://www.philips.com/a-w/about/sustainability.html>

## 2. Impostazione del monitor

### 2.1 Installazione

#### 1 Contenuti della confezione

240B4QPYE/240P4QPYE

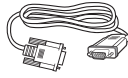
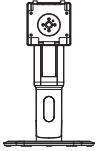
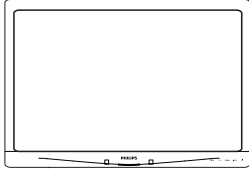

\* VGA



\* Cavo audio



\* DVI

240B4QPYC/240B4LPYC

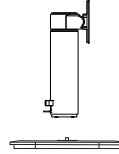
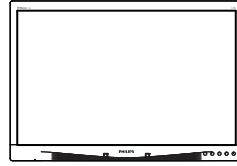

\* CD

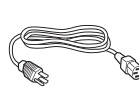

\* DVI

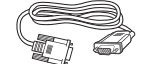

\* VGA



\* DP



\* Cavo audio

\* In base al Paese.

**2** Installare la base

**240B4QPYE/240P4QPYE**

1. Collocare il monitor con lo schermo rivolto verso il basso su una superficie piatta. Fare attenzione ad evitare di graffiare o danneggiare lo schermo.

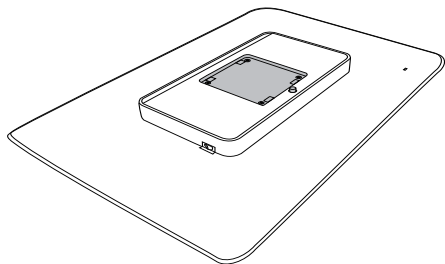

2. Inserire la base nell'area del supporto VESA.

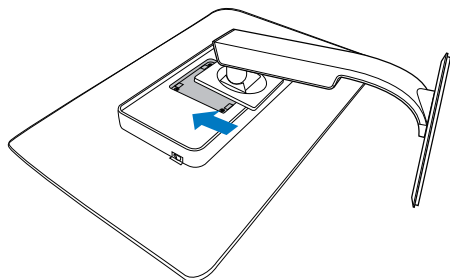

**240B4QPYC/240B4LPYC**

1. Collocare il monitor con lo schermo rivolto verso il basso su una superficie piatta. Fare attenzione ad evitare di graffiare o danneggiare lo schermo.

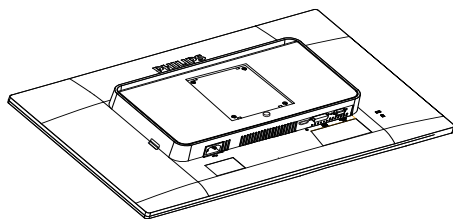

2. Inserire la base nell'area del supporto VESA.

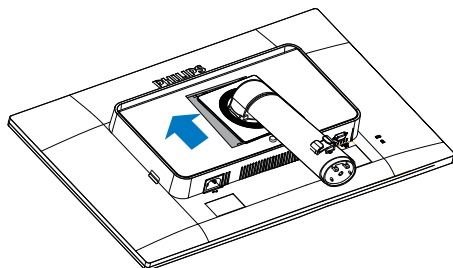

## 2. Impostazione del monitor

3. Tenere la base con entrambe le mani.
  - (1) Fissare con cura la base alla colonna finché i tre perni guida non entrano nei fori di posizionamento.
  - (2) Usare le dita per serrare la vite situata nella parte inferiore della base e fissare saldamente la base al supporto.

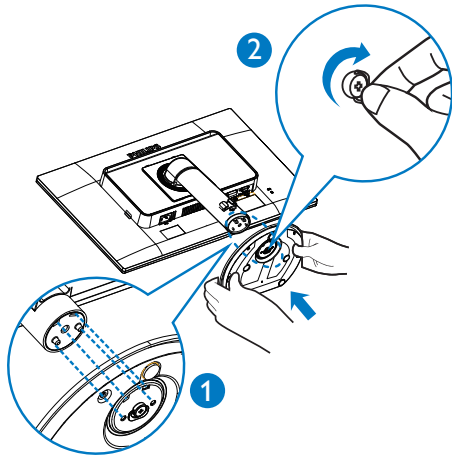

## 3. Collegamento al PC

### 240B4QPYE

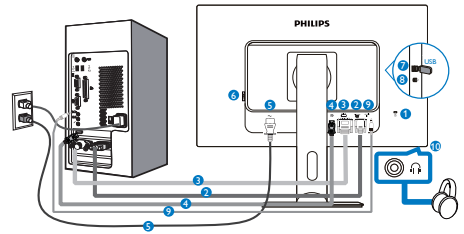

### 240P4QPYE

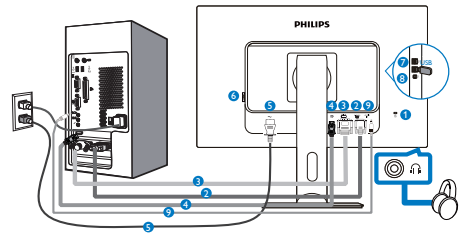

### 240B4QPYC/240B4LPYC

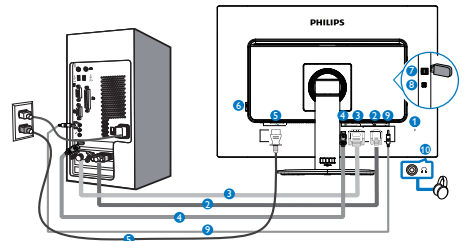

- 1 Sistema antifurto Kensington
- 2 Ingresso VGA
- 3 Ingresso DVI
- 4 DisplayPort
- 5 Ingresso alimentazione CA
- 6 Interruttore Zero Power Switch
- 7 Downstream USB
- 8 Upstream USB
- 9 Ingresso audio
- 10 Connettore cuffie



### Collegamento al PC

1. Collegare saldamente il cavo d'alimentazione sul retro del monitor.
2. Spegnerne il computer e staccare il cavo d'alimentazione.
3. Collegare il cavo segnale del monitor al connettore video sul retro del computer.
4. Collegare i cavi d'alimentazione del computer e del monitor ad una presa di corrente nelle vicinanze.
5. Accendere il computer ed il monitor. Se sul monitor appare un'immagine, l'installazione è riuscita.

## 2.2 Funzionamento del monitor

### 1 Descrizione dei tasti di comando

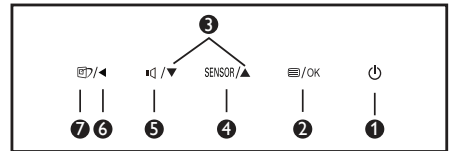
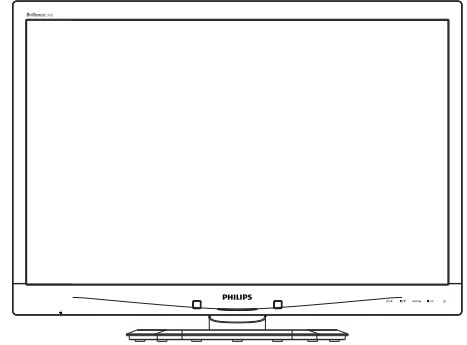

|   |        |  |
|---|--------|--|
| 1 |        | Accendere e spegnere il monitor.   |
| 2 |        | Accedere al menu OSD.<br>Confermare la regolazione OSD.  |
| 3 |        | Regolare il menu OSD.  |
| 4 | SENSOR | PowerSensor  |
| 5 |        | Regolare il volume dell'altoparlante.  |
| 6 |        | Per tornare al livello precedente del menu OSD.  |
| 7 |        | Tasto di scelta rapida SmartImage. Si possono selezionare 6 modalità: Office (Lavoro), Photo (Foto), Movie (Film), Game (Giochi), Economy (Risparmio energetico), Off (Disattiva). |

## 2 Descrizione del menu OSD

### Che cos'è il menu OSD (On-Screen Display)?

Il menu OSD (On-Screen Display) è una funzione di tutti i monitor LCD Philips. Consente all'utente di regolare le prestazioni dello schermo o di selezionare le funzioni del monitor direttamente tramite una finestra di istruzioni a video. Di seguito è mostrata un'illustrazione della semplice interfaccia OSD:



### Istruzioni semplici e di base sui tasti di controllo

Nel menu OSD mostrato in precedenza, premere i tasti ▼▲ sul pannello frontale del monitor per spostare il cursore e premere il tasto OK per confermare la scelta o la modifica.

### Il menu OSD

Di seguito c'è una descrizione generale della struttura del menu OSD. Questa può essere utilizzata come riferimento quando in seguito si lavorerà sulle diverse regolazioni.

| Main menu    | Sub menu  |   |
|--------------|---|---|
| Power Sensor | On  | — 0, 1, 2, 3, 4   |
|              | Off   |   |
| Input        | VGA   |   |
|              | DVI   |   |
|              | DisplayPort   |   |
|              |   |   |
| Picture      | Picture Format  | — Wide Screen, 4:3  |
|              | Brightness  | — 0~100   |
|              | Contrast  | — 0~100   |
|              | SmartResponse   | — Off, Fast, Faster, Fastest  |
|              | SmartContrast   | — On, Off   |
|              | Gamma   | — 1.8, 2.0, 2.2, 2.4, 2.6   |
|              | Pixel Orbiting  | — On, Off   |
|              | OverScan  | — On, Off   |
| Audio        | Volume  | — 0~100   |
|              | Stand-Alone   | — On, Off   |
|              | Mute  | — On, Off   |
|              | Audio Source  | — Audio In, DisplayPort   |
| Color        | Color Temperature   | — 5000K, 6500K, 7500K, 8200K, 9300K, 11500K   |
|              | sRGB  |   |
|              | User Define   | <ul style="list-style-type: none"> <li>— Red: 0~100</li> <li>— Green: 0~100</li> <li>— Blue: 0~100</li> </ul> |
| Language     | — English, Deutsch, Español, Ελληνική, Français, Italiano, Magyar, Nederlands, Português, Português do Brasil, Polski, Русский, Svenska, Suomi, Türkçe, Čeština, Українська, 简体中文, 繁體中文, 日本語, 한국어 |   |
| OSD Settings | Horizontal  | — 0~100   |
|              | Vertical  | — 0~100   |
|              | Transparency  | — Off, 1, 2, 3, 4   |
|              | OSD Time Out  | — 5s, 10s, 20s, 30s, 60s  |
| Setup        | Auto  |   |
|              | Power LED   | — 0, 1, 2, 3, 4   |
|              | H.Position  | — 0~100   |
|              | V.Position  | — 0~100   |
|              | Phase   | — 0~100   |
|              | Clock   | — 0~100   |
|              | Resolution Notification   | — On, Off   |
|              | Reset   | — Yes, No   |
|              | Information   |   |

### 3 Notifica di risoluzione

Questo monitor è progettato per rendere le prestazioni ottimali alla sua risoluzione originaria di  $1920 \times 1200$  a 60 Hz. Quando il monitor è impostato su una risoluzione diversa, all'accensione è visualizzato un avviso: Use  $1920 \times 1200$  @ 60 Hz for best results (Usare  $1920 \times 1200$  a 60 Hz per ottenere i migliori risultati).

La visualizzazione dell'avviso può essere disattivata dal menu Configurazione del menu OSD (On Screen Display).

### 4 Funzioni fisiche

240B4QPYE/240P4QPYE

#### Inclinazione

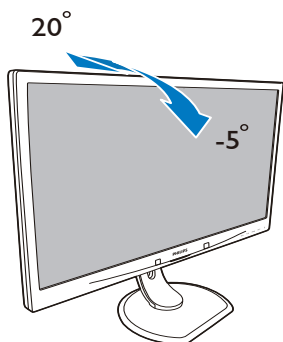

#### Rotazione

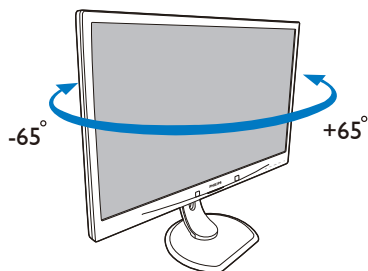

#### Regolazione dell'altezza

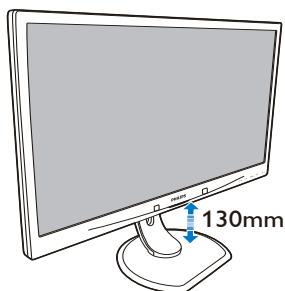

#### Perno

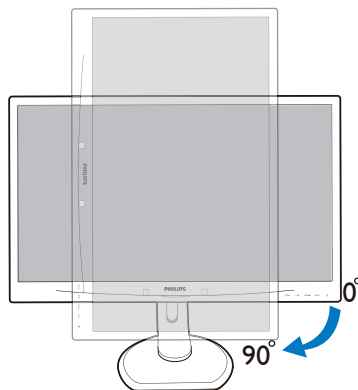

240B4QPYC/240B4LPYC

#### Inclinazione

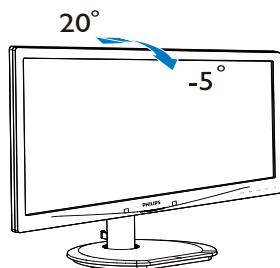

### Rotazione

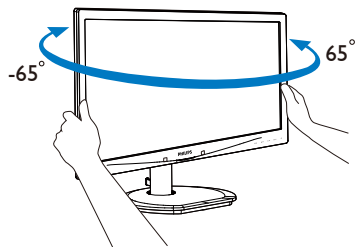

### Regolazione dell'altezza

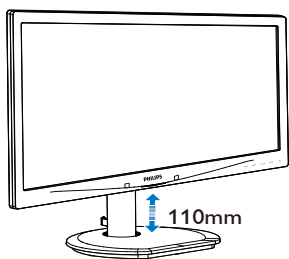

### Perno

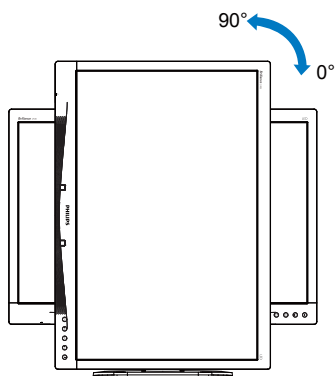

## 2.3 Rimuovere l'assieme base per il supporto VESA

Prima di iniziare a smontare la base del monitor, osservare le istruzioni che seguono per evitare eventuali danni o lesioni.

### 240B4QPYE/240P4QPYE

1. Collocare il monitor con lo schermo rivolto verso il basso su una superficie piana. Fare attenzione ad evitare di graffiare o danneggiare lo schermo.

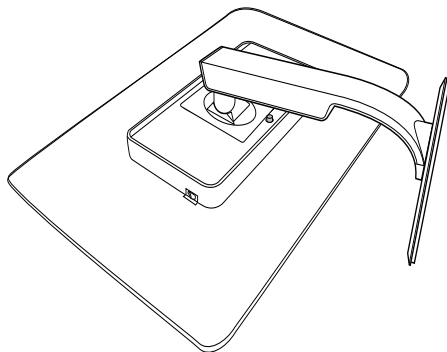

2. Tenendo premuto il tasto di sblocco, inclinare la base ed estrarla.

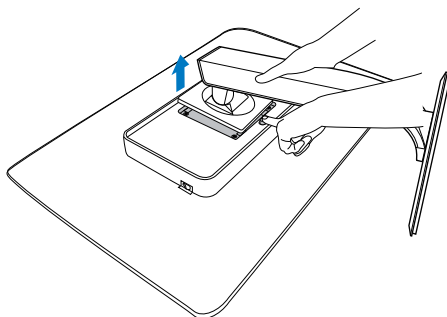

## 2. Impostazione del monitor

### 240B4QPYC/240B4LPYC

1. Collocare il monitor con lo schermo rivolto verso il basso su una superficie piatta. Fare attenzione ad evitare di graffiare o danneggiare lo schermo.

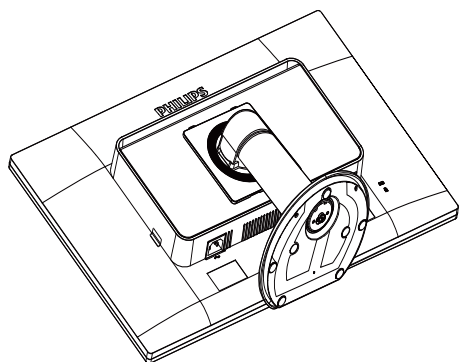

2. Rimuovere le viti dal copricerniera.

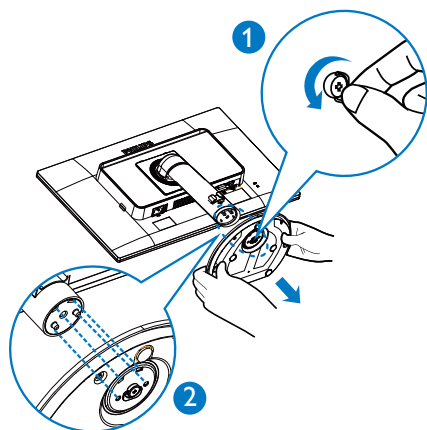

3. Tenendo premuto il tasto di rilascio, inclinare la base ed estrarla facendola scorrere.

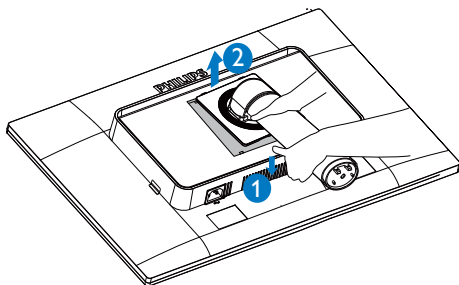

#### Nota

Questo monitor accetta un'interfaccia di montaggio 100 mm x 100 mm.

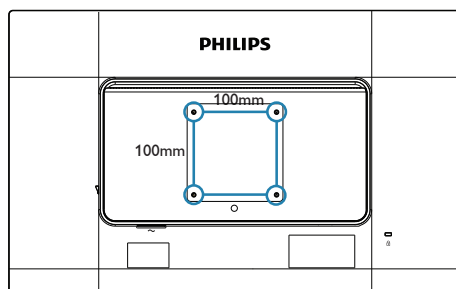

## 3. Ottimizzazione dell'immagine

### 3.1 SmartImage

#### 1 Che cos'è?

SmartImage fornisce impostazioni predefinite che ottimizzano lo schermo per diversi tipi di contenuti, regolando dinamicamente luminosità, contrasto, colore e nitidezza in tempo reale. Che si lavori con applicazioni di testo, che si visualizzino immagini o che si guardi un video, Philips SmartImage fornisce prestazioni ottimizzate del monitor.

#### 2 Perché ne ho bisogno?



Poiché vuoi un monitor che fornisca visualizzazione ottimizzata di tutti i tipi di contenuti, il software SmartImage regola dinamicamente luminosità, contrasto, colore e nitidezza in tempo reale per migliorare l'esperienza visiva del monitor.

#### 3 Come funziona?

SmartImage è un'esclusiva tecnologia all'avanguardia sviluppata da Philips per l'analisi dei contenuti visualizzati su schermo. In base allo scenario selezionato, SmartImage migliora dinamicamente contrasto, saturazione del colore e nitidezza delle immagini per migliorare i contenuti visualizzati - tutto in tempo reale ed alla pressione di un singolo tasto.

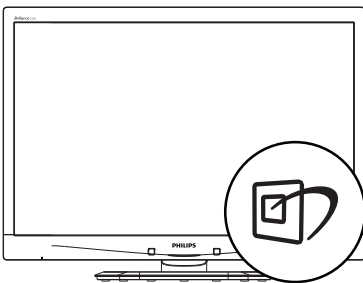
#### 4 Come si abilita SmartImage?



1. Premere  per aprire il menu SmartImage.
2. Tenere premuto   per passare tra Office (Lavoro), Photo (Foto), Movie (Film), Game

(Giochi), Economy (Risparmio energetico) e Off (Disattiva).

3. Il menu SmartImage resterà sullo schermo per 5 secondi; premere "OK" per confermare.

Si possono selezionare sei modalità: Office (Lavoro), Photo (Foto), Movie (Film), Game (Giochi), Economy (Risparmio energetico) e Off (Disattiva).

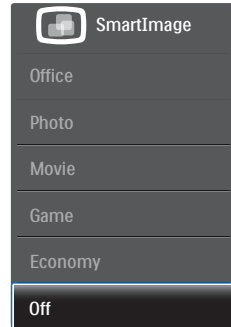

- **Office (Lavoro):** Migliora il testo ed attenua la luminosità per migliorare la leggibilità e ridurre l'affaticamento degli occhi. Questa modalità migliora significativamente la leggibilità e la produttività quando si lavora con fogli di lavoro, file PDF, scansioni di articoli o altre applicazioni generiche.
- **Photo (Foto):** Questo profilo combina saturazione del colore, miglioramento dinamico di contrasto e luminosità per visualizzare foto ed altre immagini con notevole chiarezza e colori brillanti, tutto senza modifiche o attenuazione dei colori.
- **Movie (Film):** Luminosità elevata, in base alla saturazione del colore, contrasto dinamico e nitidezza tagliente permettono di visualizzare tutti i dettagli delle aree scure dei video e delle aree luminose senza alcuno sbiadimento del colore, mantenendo valori dinamici naturali per fornire una avanzatissima visualizzazione video.
- **Game (Giochi):** Attiva il circuito overdrive per ottenere tempi migliori di risposta, riduce i lati deformati degli oggetti in rapido movimento sullo schermo, migliora il rapporto di contrasto per schemi luminosi o scuri; questo profilo fornisce la migliore esperienza di gioco per gli appassionati.
- **Economy (Risparmio energetico):** Con questo profilo, luminosità e contrasto sono

### 3. Ottimizzazione dell'immagine

regolate e l'illuminazione è regolata con precisione per la giusta visualizzazione quotidiana delle applicazioni Office ed un basso consumo energetico.

- **Off (Disattiva):** Nessuna ottimizzazione da parte di SmartImage.

---

## 3.2 SmartContrast

### 1 Che cos'è?

Tecnologia unica che analizza dinamicamente i contenuti visualizzati ed ottimizza automaticamente il rapporto di contrasto del monitor per la massima chiarezza e piacevolezza visiva, aumentando l'illuminazione per immagini più chiare, luminose e nitide oppure diminuendola per la visualizzazione di immagini chiare su sfondi scuri.

### 2 Perché ne ho bisogno?

Vuoi la chiarezza ed il comfort visivo migliore per ogni tipo di contenuto. SmartContrast controlla dinamicamente il contrasto e regola l'illuminazione per immagini e videogiochi chiari, nitidi e luminosi, oppure per visualizzare testo chiaro e leggibile per i lavori d'ufficio. Riducendo il consumo energetico del monitor, si risparmia sui costi e si allunga la durata del monitor.

### 3 Come funziona?

Quando si attiva SmartContrast i contenuti visualizzati saranno analizzati in tempo reale per regolare i colori e controllare l'intensità dell'illuminazione. Questa funzione migliora il contrasto in modo dinamico per una grandiosa esperienza d'intrattenimento quando si guardano video o mentre si gioca.

## 4. PowerSensor™

### 1 Come funziona?

- PowerSensor funziona sul principio di trasmissione e ricezione di innocui segnali "infrarossi" per rilevare la presenza dell'utente.
- Quando l'utente è davanti al monitor; questo funziona in modo normale impiegando le impostazioni configurate dall'utente, e.g. luminosità, contrasto, colore, ecc.
- Ipotizzando che la luminosità del monitor sia impostata al 100%, quando l'utente abbandona il suo posto e non si trova più davanti al monitor; questo riduce automaticamente il consumo energetico fino all'80%.

Utente presente davanti al monitor



Utente non presente davanti al monitor

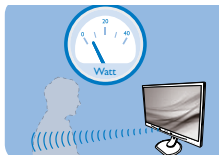

Il consumo energetico indicato nell'illustrazione è solo a scopo di riferimento

### 2 Impostazione

#### Impostazioni predefinite

PowerSensor è progettata per rilevare la presenza dell'utente ad una distanza dallo schermo compresa tra 30 e 100 cm (12 e 40 pollici) e ad un'angolazione di cinque gradi a sinistra o a destra del monitor:

Impostazioni personalizzate

Se la posizione preferita dell'utente è fuori del perimetro descritto in precedenza, si può scegliere una maggiore potenza del segnale per ottenere l'efficienza ottimale di rilevamento: Maggiore è l'impostazione, più potente è il segnale di rilevamento. Mettersi di fronte al monitor per ottenere la massima efficienza di PowerSensor ed il rilevamento appropriato.

- Se si sceglie di stare ad una distanza dal monitor superiore a 100 cm o 40 pollici, usare il segnale massimo di rilevamento che raggiunge distanze fino a 120 cm o 47 pollici. (Impostazione 4)
- Poiché gli abiti di colore scuro tendono ad assorbire i segnali infrarossi, anche quando l'utente si trova ad una distanza di 100 cm o

40 pollici dallo schermo, aumentare la potenza del segnale quando si indossano abiti di colore nero o altro colore scuro.

#### Tasto di scelta rapida

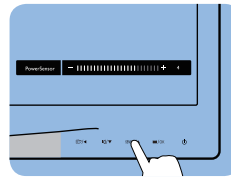

#### Distanza dal sensore

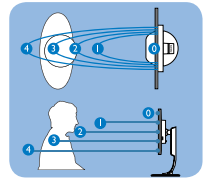

#### Modalità Paesaggio / Ritratto

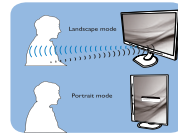

Le figure illustrate in precedenza servono solo per riferimento.

### 3 Come si regolano le impostazioni

Se PowerSensor non funziona correttamente all'interno o all'esterno del campo di copertura predefinito, ecco come regolare con precisione il rilevamento:

- Premere il tasto di scelta rapida PowerSensor.
- Si trova la barra di regolazione.
- Regolare il rilevamento di PowerSensor sull'impostazione 4 e premere OK.
- Collaudare la nuova configurazione per vedere se PowerSensor rileva in modo appropriato l'utente nella sua posizione.
- La funzione PowerSensor è progettata per funzionare solo in modalità Paesaggio (posizione orizzontale). Dopo avere attivato PowerSensor; la funzione si disattiverà automaticamente se il monitor è usato in modalità Ritratto (rotazione di 90 gradi / posizione verticale); si attiverà automaticamente quando il monitor viene riportato alla sua posizione Paesaggio predefinita.

#### ⊖ Nota

Una modalità di PowerSensor selezionata manualmente resterà attiva finché non è regolata nuovamente, oppure finché non è richiamata la modalità predefinita. Se si nota che, per qualche motivo, PowerSensor sia eccessivamente sensibile ai movimenti circostanti, diminuire la potenza del segnale.



## 5. Specifiche tecniche

| Immagine/Schermo                     |   |
|--------------------------------------|---|
| Tipo di pannello                     | IPS Tecnologia  |
| Illuminazione                        | LED   |
| Dimensioni del pannello              | 24" (61cm)  |
| Rapporto proporzioni                 | 16:10   |
| Dimensioni pixel                     | 0,270 x 0,270 mm  |
| SmartContrast                        | 20.000.000:1  |
| Tempo di risposta                    | 14 ms (GtG)   |
| SmartResponse                        | 5 ms (GtG)  |
| Risoluzione ottimale                 | 1920 x 1200 a 60 Hz   |
| Angolo di visuale (tip.)             | 178° (O) / 178° (V) a C/R ≥ 10  |
| Colori dello schermo                 | 16,7 milioni  |
| Miglioramento dell'immagine          | SmartImage  |
| Frequenza di aggiornamento verticale | 56 - 76 Hz  |
| Frequenza orizzontale                | 30 - 83 kHz   |
| sRGB                                 | Sì  |
| Flicker-free                         | Sì  |
| Connettività                         |   |
| Ingresso segnale                     | DVI (digitale), VGA (analogico), DisplayPort 1,2, USB 2.0 x 2(240B4QPYE/240B4QPYC/240B4LPYC) USB 2.0 x 4(240P4QPYE)   |
| Segnale d'ingresso                   | Sincronia separata, Sincronizzazione sul verde  |
| Ingresso/uscita audio                | Ingresso audio PC, uscita cuffie  |
| Utilità                              |   |
| Altoparlanti integrati               | 1,5 W (Sopra) x 2   |
| Funzioni utili                       |   |
| Lingue OSD                           | Inglese, Tedesco, Spagnolo, Greco, Francese, Italiano, Ungherese, Olandese, Portoghese, Portoghese brasiliano, Polacco, Russo, Svedese, Finlandese, Turco, Ceco, Ucraino, Cinese semplificato, Cinese tradizionale, Giapponese, Coreano |
| Altre funzioni utili                 | Supporto VESA (100x100 mm), Kensington Lock   |
| Compatibilità Plug & Play            | DDC/CI, sRGB, Windows 10/8.1/8/7, Mac OSX.  |
| Base                                 |   |
| Inclinazione                         | -5 / +20  |
| Rotazione                            | -65/+65   |
| Regolazione dell'altezza             | 130mm (240B4QPYE/240P4QPYE), 110mm (240B4QPYC/240B4LPYC)  |
| Perno                                | rotazione di 90 gradi   |

| Alimentazione                          |  |  |  |
|--|--|--|--|
| Consumo                                | Tensione ingresso<br>CA a 100 V CA,<br>50 Hz   | Tensione ingresso<br>CA a 115 V CA,<br>60 Hz | Tensione ingresso<br>CA a 230 V CA,<br>50 Hz |
| Funzionamento normale                  | 26,7 W (tip.)  | 26,8 W (tip.)                                | 26,9 W (tip.)                                |
| Sospensione (Standby)                  | <0,3 W (tip.)  | <0,3 W (tip.)                                | <0,3 W (tip.)                                |
| Spento                                 | <0,3 W (tip.)  | <0,3 W (tip.)                                | <0,3 W (tip.)                                |
| Spento(stands for typical)             | 0 W (tip.)   | 0 W (tip.)                                   | 0 W (tip.)                                   |
| Dissipazione di calore*                | Tensione ingresso<br>CA a 100 V CA,<br>50 Hz   | Tensione ingresso<br>CA a 115 V CA,<br>60 Hz | Tensione ingresso<br>CA a 230 V CA,<br>50 Hz |
| Funzionamento normale                  | 91,13 BTU/ora<br>(tip.)  | 91,47 BTU/ora<br>(tip.)                      | 91,81 BTU/ora<br>(tip.)                      |
| Sospensione (Standby)                  | <1,02 BTU/ora<br>(tip.)  | <1,02 BTU/ora<br>(tip.)                      | <1,02 BTU/ora<br>(tip.)                      |
| Spento                                 | <1,02 BTU/ora<br>(tip.)  | <1,02 BTU/ora<br>(tip.)                      | <1,02 BTU/ora<br>(tip.)                      |
| Spento(stands for typical)             | 0 BTU/ora (tip.)   | 0 BTU/ora (tip.)                             | 0 BTU/ora (tip.)                             |
| Acceso (modalità ECO)                  | 12,3 W (tip.)  |  |  |
| PowerSensor                            | 5 W (tip.)   |  |  |
| LED indicatore alimentazione           | Modalità accensione: Bianco, Modalità di Standby/Sospensione:<br>Bianco (lampeggiante) |  |  |
| Alimentazione                          | Integrato, 100-240 V CA, 50-60 Hz  |  |  |
| Dimensioni                             |  |  |  |
| Prodotto con base (LxHxP)              | 555 X 550 X 244 mm (240B4QPYE/240P4QPYE)<br>555 X 543 X 227 mm (240B4QPYC/240B4LPYC)   |  |  |
| Prodotto senza base (LxHxP)            | 555 X 388 X 65 mm  |  |  |
| Prodotto con la confezione<br>(LxHxP)  | 615X487X180 mm (240B4QPYE/240P4QPYE)<br>632X457X286 mm (240B4QPYC/240B4LPYC)           |  |  |
| Peso                                   |  |  |  |
| Prodotto con base                      | 6,9 kg (240B4QPYE/240P4QPYE),<br>6,34 kg (240B4QPYC/240B4LPYC)                         |  |  |
| Prodotto senza base                    | 4,57 kg  |  |  |
| Prodotto con la confezione             | 9,49 kg (240B4QPYE/240P4QPYE),<br>8,48 kg (240B4QPYC/240B4LPYC)                        |  |  |
| Condizioni operative                   |  |  |  |
| Portata temperatura (operativa)        | Da 0°C a 40°C  |  |  |
| Umidità relativa (in funzione)         | Dal 20% all'80%  |  |  |
| Pressione atmosferica<br>(in funzione) | Da 700 a 1060 hPa  |  |  |
| Portata temperatura<br>(non operativa) | Da -20°C a 60°C  |  |  |
| Umidità relativa<br>(non in funzione)  | 10% to 90%   |  |  |

## 5. Specifiche tecniche

|   |  |
|---|--|
| Pressione atmosferica (non in funzione) | Da 500 a 1060 hPa  |
| <b>Ambiente</b>                         |  |
| ROHS                                    | Sì   |
| EPEAT                                   | Gold ( <a href="http://www.epeat.net">www.epeat.net</a> )                                  |
| Confezione                              | 100% riciclabile   |
| Sostanze specifiche                     | 100% PVC BFR alloggiamento libero  |
| EnergyStar                              | Sì   |
| <b>Conformità e standard</b>            |  |
| Approvazioni a norma di legge           | Marchio CE, Classe B FCC, SEMKO, UL/cUL, CU-EAC, TCO Certified Edge, TUV-GS, TUV-ERGO, RCM |
| <b>Struttura</b>                        |  |
| Colore                                  | Nero/Argento/Grigio  |
| Finitura                                | Finitura   |

### Nota

1. EPEAT Gold o Silver è valida solo dove la Philips registra i prodotti. Visitare [www.epeat.net](http://www.epeat.net) per lo stato di registrazione del proprio paese.
2. Questi dati sono soggetti a cambiamenti senza preavviso. Andare all'indirizzo [www.philips.com/support](http://www.philips.com/support) per scaricare la versione più recente del foglio informativo.
3. Il tempo di risposta intelligente è il valore ottimale ottenuto dai test GtG o GtG (BW).

## 5.1 Risoluzione e Modalità predefinite

### 1 Risoluzione massima

1920 × 1200 a 60 Hz (ingresso analogico)

1920 × 1200 a 60 Hz (ingresso digitale)

### 2 Risoluzione raccomandata

1920 × 1200 a 60 Hz (ingresso digitale)

| Frequenza orizzontale (kHz) | Risoluzione | Frequenza verticale (Hz) |
|-----------------------------|-------------|--------------------------|
| 31,47                       | 720×400     | 70,09                    |
| 31,47                       | 640×480     | 59,94                    |
| 35,00                       | 640×480     | 66,67                    |
| 37,86                       | 640×480     | 72,81                    |
| 37,50                       | 640×480     | 75,00                    |
| 37,88                       | 800×600     | 60,32                    |
| 46,88                       | 800×600     | 75,00                    |
| 48,36                       | 1024×768    | 60,00                    |
| 60,02                       | 1024×768    | 75,03                    |
| 44,77                       | 1280×720    | 59,86                    |
| 63,89                       | 1280×1024   | 60,02                    |
| 79,98                       | 1280×1024   | 75,03                    |
| 55,94                       | 1440×900    | 59,89                    |
| 70,64                       | 1440×900    | 74,98                    |
| 64,67                       | 1680×1050   | 59,88                    |
| 65,29                       | 1680×1050   | 59,95                    |
| 66,59                       | 1920×1080   | 59,93                    |
| 74,04                       | 1920×1200   | 59,95                    |
| 67,50                       | 1920×1080   | 60,00                    |
| 75,00                       | 1600×1200   | 60,00                    |

### Nota

Notare che lo schermo funziona meglio alla risoluzione originale di 1920 × 1200 @ 60Hz. Usare questa risoluzione raccomandata per ottenere la qualità migliore di visualizzazione.

## 6. Risparmio energetico

Se la scheda video o il software installato sul PC è conforme agli standard DPM/VESA, il monitor può ridurre automaticamente il suo consumo energetico quando non è in uso. Quando è rilevato l'input dalla tastiera, dal mouse o altri dispositivi, il monitor si "risveglia" automaticamente. La tabella che segue mostra il consumo energetico e le segnalazioni di questa funzione automatica di risparmio energetico:

| Definizione del risparmio energetico |           |                       |                     |                             |                       |
|--------------------------------------|-----------|-----------------------|---------------------|-----------------------------|-----------------------|
| Modalità VESA                        | Video     | Sincronia orizzontale | Sincronia verticale | Potenza usata               | Colore del LED        |
| Attiva                               | ATTIVO    | Sì                    | Sì                  | 26,8 W (tip.)<br>55 W (max) | Bianco                |
| Sospensione (Standby)                | DISATTIVO | No                    | No                  | <0,3 W                      | Bianco (lampeggiante) |
| Spegnimento                          | DISATTIVO | -                     | -                   | 0 W (stands for typical)    | DISATTIVO             |

La configurazione che segue è usata per misurare il consumo energetico di questo monitor:

- Risoluzione originale: 1920 × 1200
- Contrasto: 50%
- Luminosità: 100%
- Temperatura colore: 6500k con modello tutto bianco

### Nota

Questi dati sono soggetti a cambiamenti senza preavviso.

## 7. Assistenza Clienti e Garanzia

### 7.1 Criteri di valutazione dei pixel difettosi dei monitor a schermo piatto Philips

La Philips si impegna a consegnare prodotti della più alta qualità. Utilizziamo alcuni dei processi di produzione più avanzati nell'industria e delle rigorose procedure di controllo della qualità. Tuttavia i difetti dei pixel e dei pixel secondari nei pannelli TFT usati nei monitor a schermo piatto sono talvolta inevitabili. Nessun produttore è in grado di garantire che tutti i pannelli siano privi di difetti dei pixel, ma la Philips garantisce che qualsiasi monitor con un numero inaccettabile di difetti sarà riparato oppure sostituito sotto garanzia. Questa nota spiega i diversi tipi di difetti dei pixel e definisce i livelli accettabili di difetto per ogni tipo. Per avvalersi della riparazione o sostituzione in garanzia, il numero di difetti dei pixel su un pannello TFT deve superare i livelli descritti di seguito. Ad esempio: non più dello 0,0004% dei pixel secondari di un monitor può essere difettoso. Inoltre, Philips stabilisce degli standard di qualità ancora più alti per alcuni tipi o combinazioni di difetti dei pixel che sono più evidenti di altri. Questi criteri di valutazione sono validi in tutto il mondo.

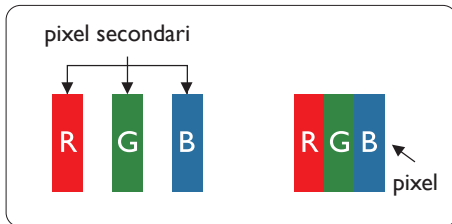

#### Pixel e pixel secondari

Un pixel, o elemento dell'immagine, è composto di tre pixel secondari nei tre colori primari rosso, verde e blu. Molti pixel messi insieme formano un'immagine. Quando tutti i pixel secondari di un pixel sono illuminati, i tre pixel secondari colorati appaiono insieme come un singolo pixel bianco. Quando sono tutti spenti, i tre pixel secondari colorati appaiono insieme come un pixel nero.

Altre combinazioni di pixel illuminati o spenti appaiono come singoli pixel di altri colori.

#### Tipi di difetti dei pixel

I difetti dei pixel e dei pixel secondari appaiono sullo schermo in modi diversi. Esistono due categorie di difetti dei pixel e diversi tipi di difetti dei pixel secondari all'interno di ogni categoria.

#### Punti luminosi

Questi difetti appaiono come pixel o pixel secondari che sono sempre accesi oppure 'attivi'. Un punto luminoso è un pixel secondario che risalta sullo schermo quando il monitor visualizza un motivo scuro. Ci sono vari tipi di punti luminosi.

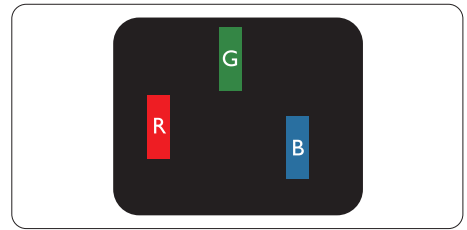

Un pixel secondario rosso, verde o blu illuminato.

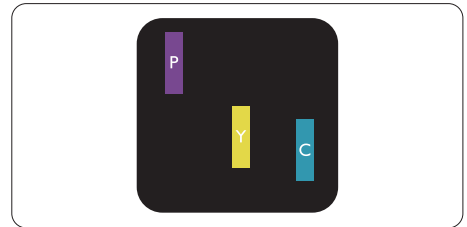

Due pixel secondari adiacenti illuminati:

- Rosso + Blu = Viola
- Rosso + Verde = Giallo
- Verde + Blu = Ciano (blu chiaro)

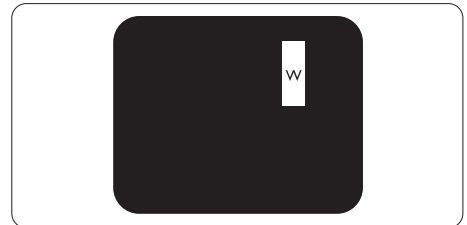

Tre pixel secondari adiacenti illuminati (un pixel bianco).

**Nota**

Un punto luminoso rosso o blu deve essere oltre il 50 per cento più luminoso dei punti adiacenti mentre un punto luminoso verde è il 30 per cento più luminoso dei punti adiacenti.

**Punti neri**

Compaiono come pixel o pixel secondari sempre spenti o "inattivi". Un punto nero è un pixel secondario che risalta sullo schermo quando il monitor visualizza un motivo chiaro. Ci sono vari tipi di punti neri.

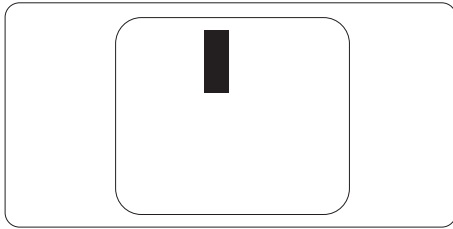
**Prossimità dei difetti dei pixel**

Poiché i difetti dei pixel e dei pixel secondari dello stesso tipo che si trovano vicini fra loro sono più evidenti, la Philips specifica anche le tolleranze per la prossimità dei difetti dei pixel.

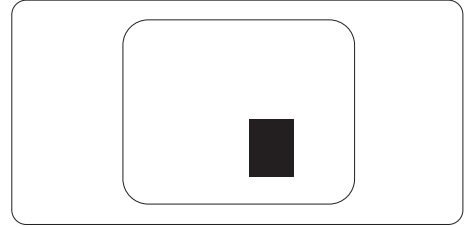
**Tolleranze dei difetti dei pixel**

Per avvalersi della riparazione o sostituzione a causa di difetti dei pixel durante il periodo di garanzia, il pannello TFT di un monitor a schermo piatto Philips deve avere difetti dei pixel e dei pixel secondari che eccedono quelli tollerabili elencati nelle tabelle che seguono.

| PUNTI LUMINOSI                                       | LIVELLO ACCETTABILE |
|--|---------------------|
| 1 pixel secondario acceso                            | 3                   |
| 2 pixel secondari adiacenti accesi                   | 1                   |
| 3 pixel secondari adiacenti accesi (un pixel bianco) | 0                   |
| Distanza tra due punti luminosi*                     | >15mm               |
| Totale di punti bianchi di tutti i tipi              | 3                   |
| PUNTI NERI   | LIVELLO ACCETTABILE |
| 1 pixel secondario scuri                             | 5 o meno            |
| 2 pixel secondari scuri adiacenti                    | 2 o meno            |
| 3 pixel secondari scuri adiacenti                    | 0                   |
| Distanza tra due punti neri*                         | >15mm               |
| Totale di punti neri di tutti i tipi                 | 5 o meno            |
| TOTALE PUNTI DIFETTOSI                               | LIVELLO ACCETTABILE |
| Totale di punti bianchi o punti neri di tutti i tipi | 5 o meno            |

**Nota**

- 1 o 2 pixel secondari adiacenti = 1 punto difettoso
- Questo monitor è conforme ISO9241-307. (ISO9241-307: Requisiti ergonomici, metodi d'analisi e di verifica della conformità per i dispositivi elettronici di visualizzazione)
- ISO9241-307 è il successore del precedente standard ISO13406, ritirato dall'International Organisation for Standardisation (ISO) per: 2008-11-13.

## 7.2 Assistenza Clienti e Garanzia

Per informazioni sulla copertura della garanzia e requisiti aggiuntivi di assistenza validi per la propria zona, visitare il sito [www.philips.com/support](http://www.philips.com/support) per maggiori dettagli, oppure contattare la locale Assistenza clienti Philips Care Center. Per l'estensione della garanzia, se si vuole estendere il periodo generale di garanzia, il Centro assistenza certificato offre un pacchetto di servizi Fuori garanzia.

Se si vuole usufruire di questo servizio, assicurarsi di acquistare il servizio entro 30 giorni di calendario dalla data di acquisto originale. Durante il periodo di garanzia estesa, il servizio comprende prelievo, la riparazione e reso; tuttavia l'utente sarà responsabile di tutti i costi maturati.

Se il Partner certificato all'assistenza non può eseguire le riparazioni necessarie nel quadro del pacchetto di garanzia estesa offerta, troveremo delle soluzioni alternative, se possibile, per tutto il periodo di garanzia estesa acquistato.

Contattare il rappresentante dell'Assistenza clienti Philips, oppure la locale Assistenza clienti (utilizzando il numero dell'Assistenza clienti) per altri dettagli.

I numeri dell'Assistenza clienti Philips Care Center sono elencati di seguito.

|                                       |                              |  |
|---------------------------------------|------------------------------|--|
| • Periodo di garanzia standard locale | • Periodo di garanzia estesa | • Totale periodo di garanzia             |
| • Dipende dalle varie zone            | • + 1 anno                   | • Periodo di garanzia standard locale +1 |
|                                       | • + 2 anni                   | • Periodo di garanzia standard locale +2 |
|                                       | • + 3 anni                   | • Periodo di garanzia standard locale +3 |

\*\* È necessaria la prova originale dell'acquisto e dell'acquisto dell'estensione della garanzia.

### Informazioni di contatto per zona dell'EUROPA OCCIDENTALE:

| Paese       | CSP         | Numero verde        | Prezzo            | Orario d'apertura      |
|-------------|-------------|---------------------|-------------------|------------------------|
| Austria     | RTS         | +43 0810 000206     | € 0.07            | Mon to Fri : 9am - 6pm |
| Belgium     | Ecare       | +32 078 250851      | € 0.06            | Mon to Fri : 9am - 6pm |
| Cyprus      | Alman       | 800 92 256          | Free of charge    | Mon to Fri : 9am - 6pm |
| Denmark     | Infocare    | +45 3525 8761       | Local call tariff | Mon to Fri : 9am - 6pm |
| Finland     | Infocare    | +358 09 2290 1908   | Local call tariff | Mon to Fri : 9am - 6pm |
| France      | Mainteq     | +33 082161 1658     | € 0.09            | Mon to Fri : 9am - 6pm |
| Germany     | RTS         | +49 01803 386 853   | € 0.09            | Mon to Fri : 9am - 6pm |
| Greece      | Alman       | +30 00800 3122 1223 | Free of charge    | Mon to Fri : 9am - 6pm |
| Ireland     | Celestica   | +353 01 601 1161    | Local call tariff | Mon to Fri : 8am - 5pm |
| Italy       | Anovo Italy | +39 840 320 041     | € 0.08            | Mon to Fri : 9am - 6pm |
| Luxembourg  | Ecare       | +352 26 84 30 00    | Local call tariff | Mon to Fri : 9am - 6pm |
| Netherlands | Ecare       | +31 0900 0400 063   | € 0.10            | Mon to Fri : 9am - 6pm |
| Norway      | Infocare    | +47 2270 8250       | Local call tariff | Mon to Fri : 9am - 6pm |



## 7. Assistenza Clienti e Garanzia

|                |           |                   |                   |                        |
|----------------|-----------|-------------------|-------------------|------------------------|
| Poland         | MSI       | +48 0223491505    | Local call tariff | Mon to Fri : 9am - 6pm |
| Portugal       | Mainteq   | 800 780 902       | Free of charge    | Mon to Fri : 8am - 5pm |
| Spain          | Mainteq   | +34 902 888 785   | € 0.10            | Mon to Fri : 9am - 6pm |
| Sweden         | Infocare  | +46 08 632 0016   | Local call tariff | Mon to Fri : 9am - 6pm |
| Switzerland    | ANOVO CH  | +41 02 2310 2116  | Local call tariff | Mon to Fri : 9am - 6pm |
| United Kingdom | Celestica | +44 0207 949 0069 | Local call tariff | Mon to Fri : 8am - 5pm |

### Informazioni di contatto per la Cina:

| Paese | Call center  | Numero assistenza clienti |
|-------|--------------|---------------------------|
| China | PCCW Limited | 4008 800 008              |

### Informazioni di contatto per il NORD AMERICA:

| Paese  | Call center  | Numero assistenza clienti |
|--------|--------------|---------------------------|
| U.S.A. | EPI-e-center | (877) 835-1838            |
| Canada | EPI-e-center | (800) 479-6696            |

## Informazioni di contatto per zona dell'EUROPA ORIENTALE E CENTRALE:

| Paese                   | Call center | CSP                    | Numero assistenza clienti                                      |
|-------------------------|-------------|------------------------|--|
| Belarus                 | NA          | IBA                    | +375 17 217 3386<br>+375 17 217 3389                           |
| Bulgaria                | NA          | LAN Service            | +359 2 960 2360  |
| Croatia                 | NA          | MR Service Ltd         | +385 (01) 640 1111   |
| Czech Rep.              | NA          | Asupport               | 420 272 188 300  |
| Estonia                 | NA          | FUJITSU                | +372 6519900(General)<br>+372 6519972(workshop)                |
| Georgia                 | NA          | Esabi                  | +995 322 91 34 71  |
| Hungary                 | NA          | Profi Service          | +36 1 814 8080(General)<br>+36 1814 8565(For AOC&Philips only) |
| Kazakhstan              | NA          | Classic Service I.l.c. | +7 727 3097515   |
| Latvia                  | NA          | ServiceNet LV          | +371 67460399<br>+371 27260399                                 |
| Lithuania               | NA          | UAB Servicenet         | +370 37 400160(general)<br>+370 7400088 (for Philips)          |
| Macedonia               | NA          | AMC                    | +389 2 3125097   |
| Moldova                 | NA          | Comel                  | +37322224035   |
| Romania                 | NA          | Skin                   | +40 21 2101969   |
| Russia                  | NA          | CPS                    | +7 (495) 645 6746  |
| Serbia&Montenegro       | NA          | Kim Tec d.o.o.         | +381 11 20 70 684  |
| Slovakia                | NA          | Datalan Service        | +421 2 49207155  |
| Slovenia                | NA          | PC H.and               | +386 1 530 08 24   |
| the republic of Belarus | NA          | ServiceBy              | + 375 17 284 0203  |
| Turkey                  | NA          | Tecpro                 | +90 212 444 4 832  |
| Ukraine                 | NA          | Topaz                  | +38044 525 64 95   |
| Ukraine                 | NA          | Comel                  | +380 5627444225  |

## Informazioni di contatto per zona dell'AMERICA LATINA:

| Paese     | Call center | Numero assistenza clienti |
|-----------|-------------|---------------------------|
| Brazil    | Vermont     | 0800-7254101              |
| Argentina |             | 0800 3330 856             |

## Informazioni di contatto per l'area APMEA:

| Paese  | ASP   | Numero assistenza clienti  | Orario d'apertura  |
|--|---|--|--|
| Australia  | AGOS NETWORK PTY LTD  | 1300 360 386   | Mon.~Fri. 9:00am-5:30pm  |
| New Zealand  | Visual Group Ltd.   | 0800 657447  | Mon.~Fri. 8:30am-5:30pm  |
| Hong Kong<br>Macau   | Company: Smart Pixels<br>Technology Ltd.                            | Hong Kong:<br>Tel: +852 2619 9639<br>Macau:Tel: (853)-0800-987   | Mon.~Fri. 9:00am-6:00pm<br>Sat. 9:00am-1:00pm                          |
| India  | REDINGTON INDIA LTD   | Tel: 1 800 425 6396<br>SMS: PHILIPS to 56677   | Mon.~Fri. 9:00am-5:30pm  |
| Indonesia  | PT. CORMIC SERVISINDO<br>PERKASA                                    | +62-21-4080-9086 (Customer<br>Hotline)<br>+62-8888-01-9086 (Customer<br>Hotline)                         | Mon.~Thu. 08:30-12:00;<br>13:00-17:30<br>Fri. 08:30-11:30; 13:00-17:30 |
| Korea  | Alphascan Displays, Inc   | 1661-5003  | Mon.~Fri. 9:00am-5:30pm<br>Sat. 9:00am-1:00pm                          |
| Malaysia   | R-Logic Sdn Bhd   | +603 5102 3336   | Mon.~Fri. 8:15am-5:00pm<br>Sat. 8:30am-12:30am                         |
| Pakistan   | TVONICS Pakistan  | +92-213-6030100  | Sun.~Thu. 10:00am-6:00pm   |
| Singapore  | Philips Singapore Pte Ltd<br>(Philips Consumer Care<br>Center)      | (65) 6882 3966   | Mon.~Fri. 9:00am-6:00pm<br>Sat. 9:00am-1:00pm                          |
| Taiwan   | FETEC.CO  | 0800-231-099   | Mon.~Fri. 09:00 - 18:00  |
| Thailand   | Axis Computer System Co.,<br>Ltd.                                   | (662) 934-5498   | Mon.~Fri. 8:30am~05:30pm   |
| South Africa   | Computer Repair Technologies  | 011 262 3586   | Mon.~Fri. 8:00am~05:00pm   |
| Israel   | Eastronics LTD  | 1-800-567000   | Sun.~Thu. 08:00-18:00  |
| Vietnam  | FPT Service Informatic<br>Company Ltd. - Ho Chi Minh<br>City Branch | +84 8 38248007 Ho Chi Minh<br>City<br>+84 5113.562666 Danang City<br>+84 5113.562666 Can tho<br>Province | Mon.~Fri. 8:00-12:00, 13:30-<br>17:30,Sat. 8:00-12:00                  |
| Philippines  | EA Global Supply Chain<br>Solutions ,Inc.                           | (02) 655-7777; 6359456   | Mon.~Fri. 8:30am~5:30pm  |
| Armenia<br>Azerbaijan<br>Georgia<br>Kyrgyzstan<br>Tajikistan | Firebird service centre   | +97 14 8837911   | Sun.~Thu. 09:00 - 18:00  |
| Uzbekistan   | Soniko Plus Private Enterprise<br>Ltd                               | +99871 2784650   | Mon.~Fri. 09:00 - 18:00  |
| Turkmenistan   | Technostar Service Centre   | +(99312) 460733, 460957  | Mon.~Fri. 09:00 - 18:00  |
| Japan  | フィリップスモニター<br>・サポートセンター   | 0120-060-530   | Mon.~Fri. 10:00 - 17:00  |

## 8. Risoluzione dei problemi e FAQ

### 8.1 Risoluzione dei problemi

Questa pagina tratta i problemi che possono essere corretti dall'utente. Se il problema persiste, dopo avere tentato queste soluzioni, mettersi in contatto con l'Assistenza Clienti Philips.

#### 1 Problemi comuni

##### Nessuna immagine (il LED d'alimentazione non è acceso)

- Assicurarsi che il cavo d'alimentazione sia collegato ad una presa di corrente ed alla presa sul retro del monitor.
- Per prima cosa, accertarsi che il tasto d'alimentazione sul pannello frontale del monitor sia in posizione di OFF (Spegnimento), poi premerlo per metterlo in posizione di ON (Accensione).

##### Nessuna immagine (il LED d'alimentazione è bianco)

- Assicurarsi il computer sia acceso.
- Assicurarsi che il cavo segnale sia collegato in modo appropriato al computer.
- Assicurarsi che il connettore del cavo del monitor non abbia pin piegati. In caso affermativo, sostituire il cavo.
- Potrebbe essere stata attivata la funzione di risparmio energetico.

##### Lo schermo visualizza il messaggio

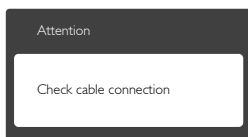

- Assicurarsi che il cavo del monitor sia collegato in modo appropriato al computer. (Fare anche riferimento alla Guida Rapida)
- Assicurarsi che il connettore del cavo del monitor non abbia pin piegati.
- Assicurarsi il computer sia acceso.

##### Il tasto AUTO non funziona

- La funzione Auto è applicabile solo in modalità VGA-Analog (VGA analogico). Se il risultato non è soddisfacente, si possono eseguire le regolazioni manuali usando il menu OSD.

#### ⓘ Nota

La funzione Auto non è applicabile in modalità DVI-Digital (DVI digitale) perché non è necessaria.

##### Sono presenti segni visibili di fumo o scintille

- Non eseguire alcuna delle procedure di risoluzione dei problemi
- Scollegare immediatamente il monitor dalla presa di corrente per motivi di sicurezza
- Chiamare immediatamente un rappresentante del Centro Assistenza Philips.

#### 2 Problemi dell'immagine

##### L'immagine non è centrata

- Regolare la posizione dell'immagine usando la funzione "Auto" dei controlli OSD.
- Regolare la posizione dell'immagine usando la voce Phase/Clock (Fase/Frequenza) del menu OSD Setup (Impostazione). È valido solo in modalità VGA.

##### L'immagine vibra sullo schermo

- Controllare che il cavo segnale sia collegato in modo appropriato alla scheda video del PC.

##### Appare uno sfarfallio verticale



- Regolare la posizione dell'immagine usando la funzione "Auto" dei controlli OSD.
- Eliminare le barre orizzontali usando la voce Phase/Clock (Fase/Frequenza) del menu OSD Setup (Impostazione). È valido solo in modalità VGA.

### Appare uno sfarfallio orizzontale



- Regolare la posizione dell'immagine usando la funzione "Auto" dei controlli OSD.
- Eliminare le barre orizzontali usando la voce Phase/Clock (Fase/Frequenza) del menu OSD Setup (Impostazione). È valido solo in modalità VGA.

### L'immagine appare sfuocata, indistinta o troppo scura

- Regolare il contrasto e la luminosità usando il menu OSD.

### Dopo avere spento il monitor, rimane un fenomeno di "immagine residua", "burn-in" o "immagine fantasma".

- La visualizzazione ininterrotta di immagini statiche per un lungo periodo di tempo può provocare sullo schermo il fenomeno di "burn-in" o "immagine residua", noto anche come "immagine fantasma". "Burn-in", "immagine residua" o "immagine fantasma" sono tutti fenomeni noti nella tecnologia dei pannelli LCD. Nella maggior parte dei casi il fenomeno "burn-in", "immagine residua" o "immagine fantasma" scompare gradatamente nel tempo dopo che il monitor è stato spento.
- Attivare sempre uno screen saver con animazione quando si lascia il monitor inattivo.
- Attivare sempre un'applicazione d'aggiornamento periodico dello schermo se il monitor LCD visualizzerà contenuti statici che non cambiano.
- La mancata attivazione di uno screensaver o un aggiornamento periodico dello schermo potrebbe causare casi più gravi di "burn-in", "immagine residua" o "immagine fantasma" che non scompaiono e non possono essere risolti. Tali danni non sono coperti dalla garanzia.

### L'immagine appare distorta. Il testo è indistinto o sfuocato.

- Impostare la risoluzione schermo del PC sulla stessa risoluzione originale raccomandata per il monitor:

### Sullo schermo appaiono dei punti verdi, rossi, blu, neri e bianchi

- I punti residui sono una caratteristica normale dei cristalli liquidi usati dalla tecnologia moderna. Fare riferimento alla sezione Criteri di valutazione dei pixel difettosi per altri dettagli.

### La spia di "accensione" è troppo forte e disturba

- La luce del LED d'accensione può essere regolata usando il menu OSD Impostazione.

Per altra assistenza, fare riferimento all'elenco Centri Informazioni Assistenza Clienti e rivolgersi ad un rappresentante del Servizio clienti Philips.

---

## 8.2 Domande generiche

**D 1:** Quando installo il mio monitor, che cosa devo fare se lo schermo visualizza il messaggio "Cannot display this video mode" (Impossibile visualizzare questa modalità video)?

**Risp.:** Risoluzione raccomandata per questo monitor: 1920 x 1200 a 60 Hz.

- Scollegare tutti i cavi, poi collegare il PC al monitor usato in precedenza.
- Aprire il menu Start di Windows e selezionare Settings (Impostazioni)/Control Panel (Pannello di controllo). Nella finestra del Pannello di controllo selezionare l'icona Display (Schermo). Nella finestra Proprietà - Display (Schermo), selezionare la scheda "Settings" (Impostazioni). Nella scheda impostazioni, nell'area denominata "Desktop Area" (Risoluzione dello schermo) spostare il dispositivo di scorrimento su 1920 x 1200 pixel.

- Aprire "Advanced Properties" (Proprietà avanzate) ed impostare la frequenza di aggiornamento su 60 Hz, quindi fare clic su OK.
- Riavviare il computer e ripetere le istruzioni dei punti 2 e 3 per verificare che il PC sia impostato su 1920 x 1200 a 60 Hz.
- Spegnerne il computer; scollegare il vecchio monitor e ricollegare il monitor LCD Philips.
- Accendere il monitor e poi accendere il PC.

**D 2: Qual è la frequenza d'aggiornamento raccomandata per il monitor LCD?**

**Risp.:** La frequenza di aggiornamento raccomandata nei monitor LCD è di 60 Hz. Nel caso di disturbi sullo schermo, può essere regolata su un valore massimo di 75 Hz per cercare di risolvere il problema.

**D 3: Che cosa sono i file .inf e .icm del manuale d'uso? Come si installano i driver (.inf e .icm)?**

**Risp.:** Questi sono i file driver del monitor. Seguire le istruzioni del Manuale d'uso per installare i driver. La prima volta che si installa il monitor, il computer potrebbe richiedere i driver del monitor (file .inf e .icm) oppure il disco del driver.

**D 4: Come si regola la risoluzione?**

**Risp.:** La scheda video/il driver video ed il monitor determinano insieme le risoluzioni disponibili. La risoluzione preferita si seleziona nel Control Panel (Pannello di controllo) Windows® usando "Display properties" (Proprietà - Schermo).

**D 5: Che cosa faccio se mi perdo durante le procedure di regolazione del monitor?**

**Risp.:** Premere il tasto **OK**, quindi selezionare "Reset" (Ripristina) per richiamare tutte le impostazioni predefinite.

**D 6: Lo schermo LCD è resistente ai graffi?**

**Risp.:** In generale si raccomanda di non sottoporre la superficie del pannello ad impatti e di proteggerla da oggetti dalla forma appuntita o arrotondata. Quando si maneggia il monitor, assicurarsi di non applicare pressioni alla superficie del pannello. Diversamente le condizioni della garanzia potrebbero essere modificate.

**D 7: Come si pulisce la superficie dello schermo LCD?**

**Risp.:** Usare un panno pulito, morbido e asciutto per la pulizia normale. Usare alcool isopropilico per una pulizia più accurata. Non usare altri solventi come alcool etilico, etanolo, acetone, esano, eccetera.

**D 8: Posso modificare l'impostazione colore del monitor?**

**Risp.:** Sì, le impostazioni di colore possono essere modificate usando i comandi OSD, come segue:

- Premere "OK" per visualizzare il menu OSD (On Screen Display)
- Premere la "Down Arrow" (Freccia Giù) per selezionare l'opzione "Color" (Colore) e poi premere il tasto "OK" per accedere alle impostazioni di colore; sono disponibili le tre seguenti impostazioni.
  1. Color Temperature (Temperatura colore): le sei impostazioni sono: 5000K, 6500K, 7500K, 8200K, 9300K e 11500K. Con la temperatura colore 5000K il pannello appare "caldo, con toni rosso-bianchi", mentre con la temperatura colore 11500K il pannello appare "freddo con toni blu-bianchi".
  2. sRGB: È l'impostazione standard per assicurare il corretto scambio di colori tra i vari dispositivi (e.g. video/fotocamere digitali, monitor, stampanti, scanner, ecc.).

3. User Define (Definito dall'utente):  
Si possono scegliere le impostazioni preferite del colore regolando rosso, verde e blu.

### Nota

Una misurazione del colore della luce irradiato da un oggetto mentre è riscaldato. Questa misurazione è espressa in termini di scala assoluta (gradi Kelvin). Temperature Kelvin basse, come 2004K, sono i rossi; temperature più alte - come 9300K - sono i blu. La temperatura neutra è il bianco, a 6504K.

**D 9:** Posso collegare il mio monitor LCD a qualsiasi PC, postazione di lavoro o Mac?

**Risp.:** Sì. Tutti i monitor LCD Philips sono compatibili con PC, Mac e postazioni di lavoro standard. Potrebbe essere necessario un cavo adattatore per collegare il monitor al sistema Mac. Rivolgersi al rivenditore Philips per altre informazioni.

**D 10:** I monitor LCD Philips sono Plug-and-Play?

**Risp.:** Sì, i monitor sono compatibili Plug-and-Play con Windows 10/8.1/8/7, Mac OSX.

**D 11:** Che cos'è l'Image Sticking, o Image Burn-in, o sovrimpressioni, o immagine fantasma dei pannelli LCD?

**Risp.:** La visualizzazione ininterrotta di immagini statiche per un lungo periodo di tempo può provocare sullo schermo il fenomeno di "burn-in" o "immagine residua", noto anche come "immagine fantasma". "Burn-in", "immagine residua" o "immagine fantasma" sono tutti fenomeni noti nella tecnologia dei pannelli LCD. Nella maggior parte dei casi il fenomeno "burn-in", "immagine residua" o "immagine fantasma" scompare gradatamente nel tempo dopo che il monitor è stato spento.

Attivare sempre uno screen saver con animazione quando si lascia il monitor inattivo.

Attivare sempre un'applicazione d'aggiornamento periodico dello schermo se il monitor LCD visualizzerà contenuti statici che non cambiano.

### Avviso

La mancata attivazione di uno screensaver o un aggiornamento periodico della schermo potrebbe causare casi più gravi di "burn-in", "immagine residua" o "immagine fantasma" che non scompaiono e non possono essere risolti. Tali danni non sono coperti dalla garanzia.

**D 12:** Perché lo schermo non visualizza il testo in modo nitido e mostra dei caratteri frastagliati?

**Risp.:** Il monitor LCD funziona al meglio con la sua risoluzione originale di 1920 x 1200 a 60 Hz. Usare questa risoluzione per ottenere la visualizzazione migliore.



© 2016 Koninklijke Philips N.V. Tutti i diritti riservati.

Philips e l'emblema dello scudo Philips sono marchi commerciali registrati della Koninklijke Philips N.V. e sono usati sotto licenza della Koninklijke Philips N.V.

Le specifiche sono soggette a modifica senza preavviso.

Versione: M4240BPE1T