

PHILIPS

V line

273V7



www.philips.com/welcome

| | | |
|----|-------------------------------|----|
| FI | Käyttöopas | 1 |
| | Asiakaspalvelu ja takuu | 20 |
| | Vianetsintä ja usein kysyttyä | 24 |

Sisällysluettelo

| | | |
|-----|--|----|
| 1. | Tärkeää | 1 |
| 1.1 | Turvallisuusohjeet ja laitteen hoito | 1 |
| 1.2 | Oppaassa käytetyt merkinnät .. | 3 |
| 1.3 | Tuotteen ja pakkausmateriaalin hävittäminen | 4 |
| 2. | Näytön paikalleenasetus | 5 |
| 2.1 | Asennus..... | 5 |
| 2.2 | Näytön käyttäminen..... | 8 |
| 2.3 | Poista jalusta ja jalka..... | 11 |
| 3. | Kuvan optimointi..... | 12 |
| 3.1 | SmartImage | 12 |
| 3.2 | SmartContrast..... | 13 |
| 4. | Tekniset tiedot | 14 |
| 4.1 | Tarkkuus & esiasetusilat..... | 18 |
| 5. | Virranhallinta..... | 19 |
| 6. | Asiakaspalvelu ja takuu | 20 |
| 6.1 | Philipsin takuu nestekidenäyttöjen kuvapistevirheiden tapauksessa. 20 | |
| 6.2 | Asiakaspalvelu ja takuu | 23 |
| 7. | Vianetsintä ja usein kysyttyä .. | 24 |
| 7.1 | Ongelmatilanteet | 24 |
| 7.2 | Usein kysyttyä - Yleisiä | 25 |

1. Tärkeää

Tämä sähköinen käyttöopas on tarkoitettu kaikille, jotka käyttävät Philips-näyttöä. Varaa aikaa lukeaksesi tämän käyttöoppaan ennen kuin käytät näyttöä. Se sisältää tärkeitä näytön käyttöä koskevia tietoja ja huomautuksia.

Philipsin takuu on voimassa sillä ehdolla, että tuotetta käytetään käyttöohjeiden mukaisesti siihen tarkoitukseen, johon se on suunniteltu, ja että takuuhuoltoa pyydetessä esitetään alkuperäinen lasku tai ostokuitti, josta ilmenee ostopäivä ja jälleenmyyjän nimi sekä tuotteen malli ja valmistenumero.

1.1 Turvallisuusohjeet ja laitteen hoito

Varoituksia

Tässä oppaassa esitettyjen käyttö- ja säätöohjeiden sekä muiden toimintaohjeiden laiminlyönti voi johtaa sähköiskuvaaraan tai muuhun sähköiseen tai mekaaniseen vahingonvaaraan.

Lue seuraavat ohjeet huolellisesti ja noudata niitä kytkiessäsi ja käyttäessäsi näyttöä:

Käyttö

- Pidä näyttö poissa suorasta auringonvalosta, hyvin voimakkaista kirkkaista valoista ja poissa kaikista muista lämmönlähteistä. Pitkäaikainen altistus tämän tyyppiselle ympäristölle voi johtaa näytön värinmuutokseen ja vaurioon.
- Poista esineet, jotka voivat pudota tuuletusaukkoihin tai estää

näytön elektroniikan kunnollisen jäähdytyksen.

- Älä tuki kotelon jäähdytysaukkoja.
- Sijoita näyttö siten, että pistorasia ja virtapistoke ovat hyvin ulottuvilla.
- Jos näyttö on suljettu irrottamalla virtakaapeli tai -johto, on odotettava kuusi sekuntia ennen sen kytkemistä takaisin.
- Käytä aina Philipsin toimittamaa hyväksyttyä virtajohtoa. Jos virtajohto on hävinnyt, ota yhteyttä paikalliseen huoltopisteeseen. (Katso Tärkeitä tietoja -oppaassa luettellut Huollon yhteystiedot.)
- Käytä määritetyllä virransyötöllä. Varmista, että käytät näyttöä ainoastaan määritetyllä virransyötöllä. Väärän jännitteen käyttö aiheuttaa toimintahäiriön ja voi johtaa tulipaloon tai sähköiskuun.
- Suojaa kaapeli. Älä vedä tai taivuta virta- ja signaalikaapelia. Älä sijoita näyttöä tai muita painavia kohteita kaapeleiden päällä. Jos kaapelit vahingoittuvat, ne voivat aiheuttaa tulipalon tai sähköiskun.
- Älä kohdista näytölle rajuja ääriä tai iskuja käytön aikana.
- Vältäaksesi mahdollisen vahingon, esimerkiksi kehyksen kuoriutumisen paneelistä, varmista, ettei monitori ole kallistunut alaspäin yli -5 astetta. Jos -5 asteen enimmäis-alaspäin kallistuskulma ylitetään, monitorin vahinko ei kuulu takuun piiriin.
- Älä kolhi tai pudota näyttöä käytön tai kuljetuksen aikana.
- Liiallinen monitorin käyttö voi lisätä epämukavuutta silmissä. On parempi pitää työasemalla lyhyitä taukoja useammin kuin pitkiä taukoja harvemmin; esimerkiksi 5–10 minuutin tauko 50–60

minuutin jatkuvan näytön käytön jälkeen on todennäköisesti parempi kuin 15 minuutin tauko kahden tunnin välein. Yritä olla raskaita silmiäsi käyttäessä näyttöä määrätyn ajanjakson seuraavasti:

- Katsomalla jotakin vaihtelevilla etäisyyksillä pitkän kestävän näyttöön keskittymisen jälkeen.
- Räpyttelemällä tietoisesti usein työskentelyn aikana.
- Pyörittelemällä silmiä varovasti niiden rentouttamiseksi.
- Sijoittamalla näyttö uudelleen sopivalle ja korkeudelle ja oikeaan kulmaan pituuteesi nähden.
- Säättämällä kirkkaus ja kontrasti asianmukaiselle tasolle.
- Säättämällä ympäristön valaistus vastaamaan näytön kirkkautta, välttämällä loistevalaistusta ja liikaa valoa heijastavia pintoja.
- Ottamalla yhteyttä lääkäriin oireiden ilmetessä.

Kunnossapito

- Älä aseta liikaa kuormitusta nestekidenäytön päälle, jottei näyttöön tule vaurioita. Siirrä näyttöä tarttumalla sen reunukseen. Älä nosta näyttöä niin, että sormet tai käsi koskettaa nestekidenäyttöpaneelia.
- Kytke näyttö irti, jos se on käyttämättömänä pitkän aikaa.
- Kytke näyttö irti kun puhdistat sitä. Käytä puhdistamiseen kevyesti kostutettua liinaa. Näyttöruudun voi pyyhkiä kuivalla liinalla, kun virta ei ole päällä. Älä kuitenkaan koskaan käytä näytön puhdistamiseen alkoholi- tai ammoniakkipohjaisia nesteitä tai muita orgaanisia liuottimia.

- Sähköiskun ja näytön pysyvän vaurioitumisen estämiseksi älä altista näyttöä pölylle, sateelle, vedelle tai käytä sitä paikoissa joiden kosteus on erittäin suuri.
- Jos näyttö kastuu, kuivaa se mahdollisimman nopeasti kuivalla liinalla.
- Jos jotain ulkopuolista ainetta tai vettä pääsee näytön sisään, sammuta näyttö välittömästi ja irrota sen virtajohto. Poista sen jälkeen vieras aine tai vesi ja lähetä näyttö huoltoon.
- Älä säilytä tai käytä näyttöä paikoissa, jotka ovat alltiina kosteudelle, suoralle auringonvalolle tai äärimmäiselle kylmyydelle.
- Näyttö toimii parhaiten ja sen käyttöikä on mahdollisimman pitkä kun käytät sitä ainoastaan sellaisissa paikoissa jotka ovat seuraavien lämpötila- ja kosteusrajojen mukaisia.
 - Lämpötila: 0-40°C 32-104°F
 - Kosteus: 20-80% RH

Tärkeitä tietoja kiinni palamisesta/ haamukuvista

- Aktivoi aina liikkuva näytönsäästöohjelma, kun lopetat näytön käyttämisen. Aktivoi aina määräaikainen ruudunpäivitysohjelma, jos näytölläsi on muuttumattomia, staattisia kohteita. Keskeyttämätön pysäytyskuvien tai liikkumattomien kuvien näyttäminen pitkiä aikoja voi aiheuttaa näytöllä "kiinni palamiset", joka tunnetaan myös "jälkikuvat" tai "haamukuvat".
- "Kiinni palamiset", "jälkikuvat" tai "haamukuvat" on yleisesti tunnettu ilmiö nestekidenäyttöpaneelitekniikassa. Useimmissa tapauksissa

“kiinnipalamiset” tai “jälkikuvat” tai “haamukuvat” häviävät asteittaisesti jonkin ajan kuluttua, kun virta on kytketty pois päältä.

Varoitus

Näytönsäästäjän aktiivisuuden tai näytön säännöllisen virkistämistoiminnon laiminlyönti voi johtaa vakaviin ”kiinni palaminen”-, ”jälkikuva”- tai ”haamukuva”-oireisiin, jotka eivät häviä, ja joita ei voi korjata. Takuu ei korvaa yllä lueteltuja vaurioita.

Huolto

- Näytön ulkokuoren saa avata ainoastaan siihen oikeutettu henkilö.
- Jos tarvitsit näytön korjaamiseen tai kytkemiseen liittyviä ohjeita, ota yhteyttä paikalliseen huoltopisteeseen. (Katso Tärkeitä tietoja -oppaassa luetellut Huollon yhteystiedot.)
- Katso kuljetustietojen osalta ”Tekniset tiedot”.
- Älä jätä näyttöä suoraan auringonvaloon autoon tai sen tavaratilaan.

Huomautus

Ota yhteyttä huoltoon, jos näyttö ei toimi normaalisti tai et ole varma miten jokin tässä käsikirjassa neuvottu toiminto suoritetaan.

1.2 Oppaassa käytetyt merkinnät

Seuraavassa esitetään tässä oppaassa käytetyt merkinnät.

Ohje-, huomio- ja varoitusmerkinnät

Oppaassa on kohtia, jotka on lihavoitu tai kursivoitu ja varustettu symbolilla. Nämä kohdat sisältävät ohjeita, huomautuksia ja varoituksia. Merkkejä on käytetty seuraavasti:

Ohje

Symboli tarkoittaa tärkeitä tietoja tai neuvoja, jotka helpottavat ja tehostavat tietokonejärjestelmän käyttöä.

Huomio

Symboli tarkoittaa tietoja, joiden avulla käyttäjä voi estää laitteiston mahdollisen vahingoittumisen tai tietokoneessa olevien tietojen häviämisen.

Varoitus

Tämä symboli viittaa mahdolliseen tapaturmavaaraan. Kohdassa neuvotaan, miten vaara vältetään.

Joissain tapauksissa varoitukset on merkitty toisella tavalla eikä niiden ohessa ole symbolia. Tällaiset varoitukset on esitetty viranomaisten määräyksien edellyttämässä muodossa.

1.3 Tuotteen ja pakkausmateriaalin hävittäminen

Waste Electrical and Electronic Equipment - WEEE



This marking on the product or on its packaging illustrates that, under European Directive 2012/19/EU governing used electrical and electronic appliances, this product may not be disposed of with normal household waste. You are responsible for disposal of this equipment through a designated waste electrical and electronic equipment collection. To determine the locations for dropping off such waste electrical and electronic, contact your local government office, the waste disposal organization that serves your household or the store at which you purchased the product.

Your new monitor contains materials that can be recycled and reused. Specialized companies can recycle your product to increase the amount of reusable materials and to minimize the amount to be disposed of.

All redundant packing material has been omitted. We have done our utmost to make the packaging easily separable into mono materials.

Please find out about the local regulations on how to dispose of your old monitor and packing from your sales representative.

Taking back/Recycling Information for Customers

Philips establishes technically and economically viable objectives to optimize the environmental performance of the organization's product, service and activities.

From the planning, design and production stages, Philips emphasizes the important of making products that can easily be recycled. At Philips, end-of-life management primarily entails participation innational take-back initiatives and recycling programs whenever possible, preferably in cooperation with competitors, which recycle all materials (products and related packaging material) in accordance with all Environmental Laws and taking back program with the contractor company.

Your display is manufactured with high quality materials and components which can be recycled and reused.

To learn more about our recycling program please visit

<http://www.philips.com/a-w/about/sustainability.html>

2. Näytön paikalleenasetus

2.1 Asennus

1 Pakkauksen sisältö



Power



* DVI



* VGA



* DP



* HDMI



* Audio

*Maakohtainen

2 Asenna alustan jalka

1. Aseta näyttöpuoli alaspäin tasaiselle, pehmeälle pinnalle varovasti niin, ettei näyttö naarmuunnu tai vioitu.
2. Kiinnitä/liu'uta jalustan pylväk monitoriin niin, että se naksauttaa paikalleen.

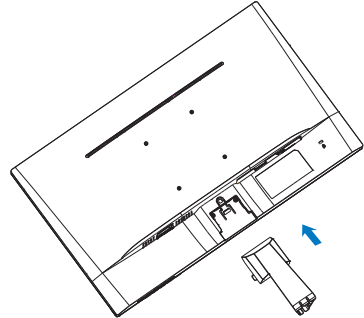

3. Pidä näytön alustan jalkaa molemmin käsin ja laita jalka lujasti sisään alustapylväaseen.

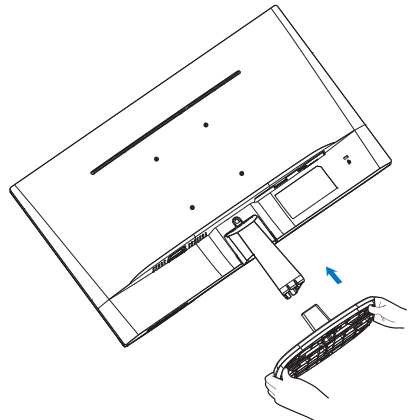

2. Näytön paikalleenasetus

3 Yhdistäminen tietokoneeseen

273V7QS

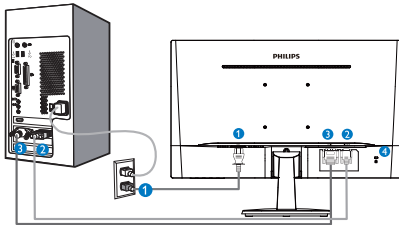

- 1 AC-virtatulo
- 2 VGA-tulo
- 3 DVI-D-tulo
- 4 Kensington-varkaudenestolukko

273V7QDA

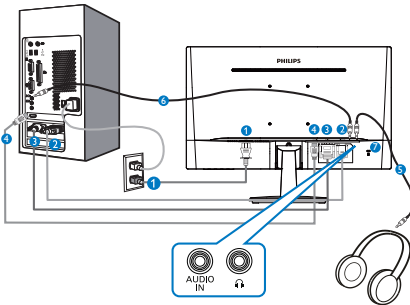

- 1 AC-virtatulo
- 2 VGA-tulo
- 3 DVI-tulo
- 4 HDMI-tulo
- 5 Kuulokelähtö
- 6 Audiotulo
- 7 Kensington-varkaudenestolukko

273V7QDS

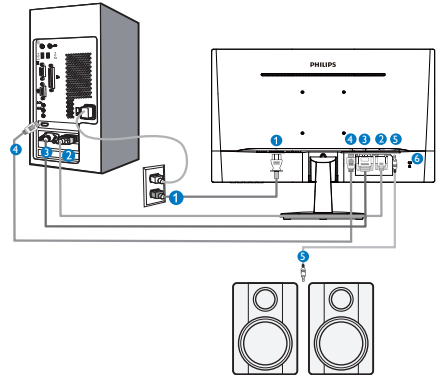

- 1 AC-virtatulo
- 2 VGA-tulo
- 3 DVI-tulo
- 4 HDMI-tulo
- 5 HDMI-audiolähtö
- 6 Kensington-varkaudenestolukko

273V7QJA

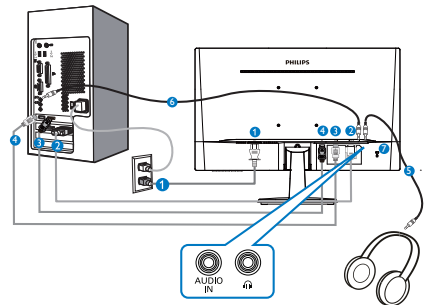

- 1 AC-virtatulo
- 2 VGA-tulo
- 3 HDMI-tulo
- 4 DisplayPort-tulo
- 5 Kuulokelähtö
- 6 Audiotulo
- 7 Kensington-varkaudenestolukko

273V7QHS

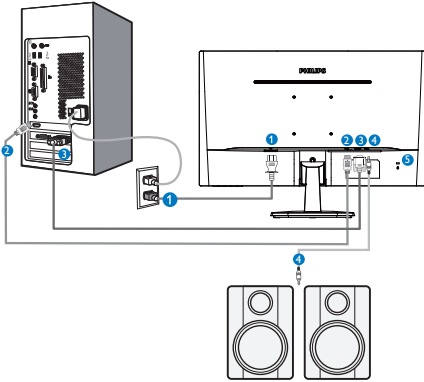

- ❶ AC-virtatulo
- ❷ HDMI-tulo
- ❸ VGA-tulo
- ❹ HDMI-audiolähtö
- ❺ Kensington-varkaudenestolukko

Kytke PC:hen

1. Kytke virtajohto tiukasti näytön taakse.
2. Katkaise tietokoneesta virta ja irrota sen virtajohto pistorasiasta.
3. Yhdistä näytön signaali johto tietokoneen takana olevaan videoliitäntään.
4. Yhdistä tietokoneen ja näytön virtajohdot lähellä olevaan pistorasiaan.
5. Kytke tietokone ja näyttö päälle. Jos kuvaruudussa näkyy kuva, asennus on valmis.

2.2 Näytön käyttäminen

1 Etupaneelin säätimet

273V7QS/273V7QDS/273V7QHS

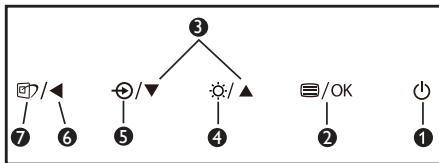
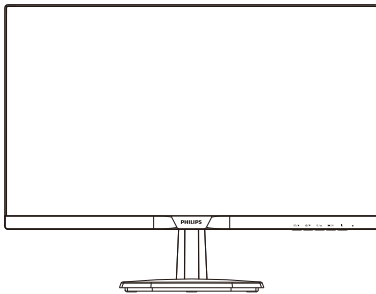

| | | |
|---|--|--|
| 1 | | Näytön virran Päälle ja Pois kytkentään. |
| 2 | | Käytä kuvaruutuvalikkoa. Vahvista kuvaruutuvalikon säätö. |
| 3 | | Säädä kuvaruutuvalikkoa. |
| 4 | | Säädä kirkaustasoa. |
| 5 | | Muuta signaalitulolähdettä. |
| 6 | | Palaa edelliselle kuvaruutuvalikkotasolle. |
| 7 | | SmartImage. Useita valintoja: Helppolukuinen, Toimisto, Valokuva, Elokuva, Peli, Talous, Matala sininen -tila ja Pois. |

273V7QDA/273V7QJA

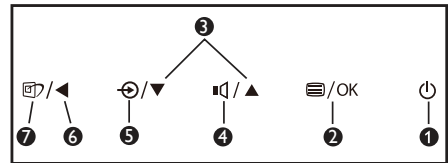
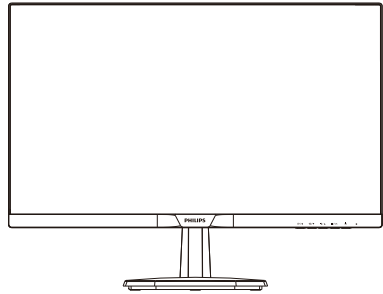

| | | |
|---|--|--|
| 1 | | Näytön virran Päälle ja Pois kytkentään. |
| 2 | | Käytä kuvaruutuvalikkoa. Vahvista kuvaruutuvalikon säätö. |
| 3 | | Säädä kuvaruutuvalikkoa. |
| 4 | | Säädä kaiuttimen äänen-voimakkuutta. |
| 5 | | Muuta signaalitulolähdettä. |
| 6 | | Palaa edelliselle kuvaruutuvalikkotasolle. |
| 7 | | SmartImage. Useita valintoja: Helppolukuinen, Toimisto, Valokuva, Elokuva, Peli, Talous, Matala sininen -tila ja Pois. |

2 Yleistä kuvaruutuvalikoista

Mikä on On-Screen Display (OSD)?

Kaikissa Philipsin nestekidenäyttöissä on kuvaruutunäyttövalikko (OSD) -ominaisuus. Sen avulla käyttäjä voi säätää näytön ominaisuuksia ja valita toimintoja näytössä olevien ohjeiden avulla. Käyttäjäturvallinen näytön käyttöliittymä näyttää seuraavalta:

273V7QS

| | | |
|--------------|-----|---|
| LowBlue Mode | On | |
| | Off | ✓ |
| Input | | |
| Picture | | |
| Color | | |
| Language | | |
| OSD Settings | | |
| ▼ | | |

273V7QD/273V7QJ/273V7QHS

| | | |
|--------------|-----|---|
| LowBlue Mode | On | |
| | Off | ✓ |
| Input | | |
| Picture | | |
| Audio | | |
| Color | | |
| Language | | |
| ▼ | | |

Säätöpainikkeiden perusohje

Yläpuolella näkyvässä näyttövalikossa käyttäjä voi näytön etupaneelin ▼▲-painikkeita painamalla siirtää osoitinta ja vahvistaa valinnan tai muutoksen painamalla OK-painiketta.

OSD-valikko

Seuraavassa näet yleiskuvan valikkojen rakenteesta. Kaaviosta näet, miten pääset säätöjä tehdessäsi siirtymään eri asetuksiin.

Ohje

Jos tämän näytön ECO-ominaisuudessa on "DPS"-valinta, oletusasetus on "Päällä", se saa näytön näyttämään hieman himmeältä; optimaalisen kirkkauden saamiseksi, siirry OSD-valikkoon asettamaan "DPS" "OFF"-tilaan.

2. Näytön paikalleenasetus

| Main menu | Sub menu | | |
|----------------------------------|---|---|--|
| LowBlue Mode | On | 1, 2, 3 | |
| | Off | | |
| Input | VGA | | |
| | DVI (273V7QS/273V7QD) | | |
| | HDMI (273V7QD) | | |
| | HDMI 1.4 (273V7QJ/273V7QHS) | | |
| | DisplayPort (273V7QJ) | | |
| Picture | Picture Format | Wide Screen, 4:3 | |
| | Brightness | 0-100 | |
| | Contrast | 0-100 | |
| | Sharpness | 0-100 | |
| | SmartResponse (273V7QD/273V7QJ/273V7QHS) | Off, Fast, Faster, Fastest | |
| | SmartContrast | On, Off | |
| | Gamma | 1.8, 2.0, 2.2, 2.4, 2.6 | |
| | Pixel Orbiting | On, Off | |
| | Over Scan | On, Off (273V7QD/273V7QJ/273V7QHS) | |
| | DPS | On, Off (available for selective models) | |
| | Audio (273V7QD/273V7QJ/273V7QHS) | Volume | 0-100 (273V7QD/273V7QJ/273V7QHS) |
| | | Stand-Alone | On, Off (273V7QDA/273V7QJA) |
| | | Mute | On, Off (273V7QD/273V7QJ/273V7QHS) |
| Audio Source (273V7QDA/273V7QJA) | | Audio In, HDMI, DisplayPort(273V7QJA) | |
| Color | | Color Temperature | Native(273V7QJA/273V7QHS), 6500K, 7500K, 9300K |
| | sRGB | | |
| | User Define | Red: 0-100 Green: 0-100 Blue: 0-100 | |
| Language | English, Deutsch, Español, Ελληνική, Français, Italiano, Magyar, Nederlands, Português, Português do Brasil, Polski, Русский, Svenska, Suomi, Türkçe, Čeština, Українська, 简体中文, 繁體中文, 日本語, 한국어 | | |
| OSD Settings | Horizontal | 0-100 | |
| | Vertical | 0-100 | |
| | Transparency | Off, 1, 2, 3, 4 | |
| | OSD Time Out | 5s, 10s, 20s, 30s, 60s | |
| | Auto | | |
| Setup | H.Position | 0-100 | |
| | V.Position | 0-100 | |
| | Phase | 0-100 | |
| | Clock | 0-100 | |
| | Resolution Notification | On, Off | |
| | Reset | Yes, No | |
| | Information | | |

3 Huomautus tarkkuudesta

Tämä monitori on suunniteltu optimaaliseen suoritukseen natiivitarkkuudella 1920 x 1080, 60 Hz. Kunnäyttö kytketään päälle eri tarkkuudella, varoitus näkyy ruudulla: Käytä tarkkuutta 1920 x 1080, 60 Hz parhaiden tulosten varmistamiseksi.

Natiiviresoluutiovaroituksen ilmoituksen voi kytkeä pois kuvaruutunäytön (OSD) valikon kohdasta Setup.

4 Säättömahdollisuudet

Kallistus

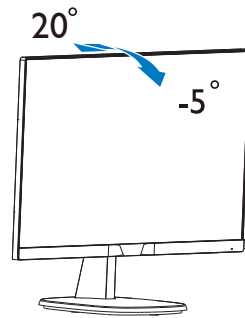

⚠ Varoitus

- Näyttöruudun mahdollisen vahingoittumisen ehkäisemiseksi, kuten paneelin kuoriutumisen, varmista, ettei monitori ole kallistunut alaspäin yli -5 astetta.
- Älä paina näyttöä, kun säädät monitorin kulmaa. Pidä kiinni vain kehyksestä.

2.3 Poista jalusta ja jalka

1 Poista jalustateline

Noudata ennen näytön jalustan irrottamista alla olevia ohjeita vaurion tai vamman välttämiseksi.

1. Aseta näyttöpuoli alaspäin tasaiselle pinnalle varovasti niin, ettei näyttö naarmuunnu tai vioitu.

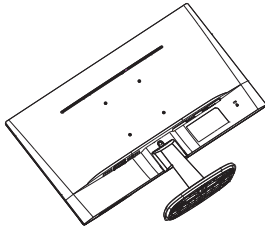

2. Irrota jalustateline jalustapylvästä painamalla lukituskiinnikkeitä.

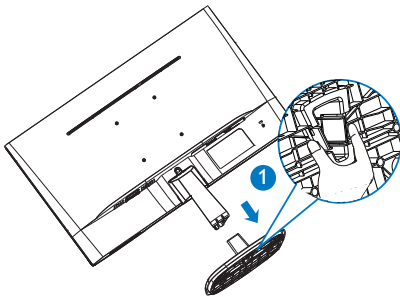

3. Irrota alustapylväs painamalla vapautuspainiketta.

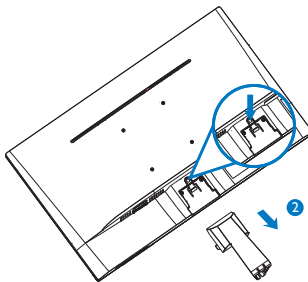

Ohje

Tämä näyttö sallii 100 mm x 100 mm VESA-yhteensopivan asennusliitännän. VESA-kiinnitysruuvi M4. Ota aina yhteys valmistajaan, kun suoritat seinäkiinnitysasennuksen.

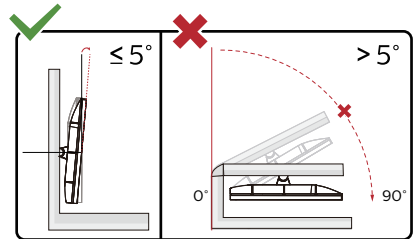
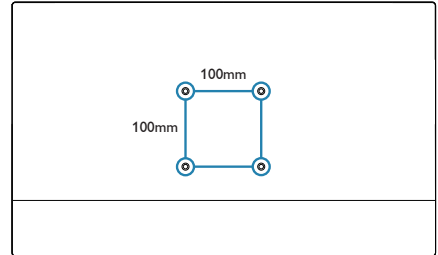

* Näyttö voi olla erilainen kuin kuvituksessa.

Varoitus

- Näyttöruudun mahdollisen vahingoittumisen ehkäisemiseksi, kuten paneelin kuoriutumisen, varmista, ettei monitori ole kallistunut alaspäin yli -5 astetta.
- Älä paina näyttöä, kun säädät monitorin kulmaa. Pidä kiinni vain kehyksestä.

3. Kuvan optimointi

3.1 SmartImage

1 Määritelmä?

SmartImage esiasetukset optimoivat näytön eri sisältötyypeille säätämällä kirkkautta, kontrastia, väriä ja terävyyttä dynaamisesti reaaliajassa. Philips SmartImage -näytön suorituskyky on optimoitu niin tekstipohjaisille sovelluksille, kuin kuvien ja elokuvien katseluun.

2 Mihin tarvitsen sitä?

Haluat näytön, joka on optimoitu kaikille suosikkisisältötyypeillesi. SmartImage sovellus säätää kirkkautta, kontrastia, väriä ja terävyyttä dynaamisesti reaaliajassa ja parantaa näin näytön katselukokemustasi.

3 Miten se toimii?

Philipsillä on yksinoikeus johtavaan SmartImage -Philips-teknologiaansa, joka analysoi näyttösi sisältöä. Riippuen valitsemastasi vaihtoehdosta SmartImage parantaa dynaamisesti näytettävien kuvien ja elokuvien kontrastia, värikylläisyyttä ja terävyyttä - kaikki reaaliajassa yhtä nappia painamalla.

4 Miten käynnistän SmartImage?

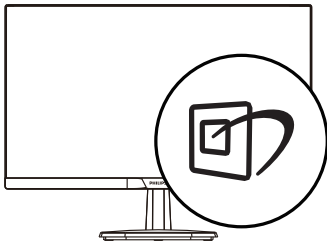

1. Paina  käynnistäaksesi SmartImage näyttöruudulla;

2. Paina toistuvasti ▼▲ vaihtaaksesi vaihtoehtojen Helppolukuinen, Toimisto, Valokuva, Elokuva, Peli, Talous, Matala sininen -tila ja Pois.
3. SmartImage näkyy ruudulla 5 sekuntia tai voit jättää sen ruudulle painamalla OK.

Useita valintoja: Helppolukuinen, Toimisto, Valokuva, Elokuva, Peli, Talous, Matala sininen -tila ja Pois.

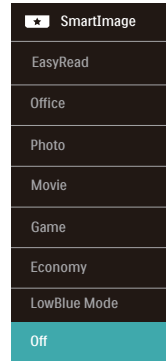

- EasyRead (Helppolukuinen): Helpottaa tekstiin pohjautuvien sovellusten, kuten sähköisten PDF-kirjojen, lukemista. Käyttämällä erikoisalgoritmia, joka lisää tekstisisällön kontrastia ja reunojen terävyyttä, näyttö on optimoitu rasittamatonta lukemista varten säätämällä monitorin kirkkautta, kontrastia ja värilämpötilaa.
- Office (Toimisto): Lisää luettavuutta ja vähentää silmien rasittumista tekstiä korostamalla ja kirkkautta himmentämällä. Tämä tila huomattavasti parantaa luettavuutta ja tehostaa taulukko-ohjelmien, PDF-tiedostojen, skannattujen artikkeleiden ja muiden yleisten toimistosovellusten käyttöä.
- Photo (Valokuva): Tämä profiili yhdistää värikylläisyyden, dynaamisen kontrastin ja terävyyden parantamisen valokuvien ja muiden

3. Kuvan optimointi

- kuvien näyttämiseksi erittäin selkeinä ja eloisin värein – aina ilman häiriöitä ja haalistuneita värejä.
- **Movie (Elokuva):** Tehostetun valotiheyden, tavallista suuremman värikylläisyyden, dynaamisen kontrastin ja veitsenterävien kuvien ansiosta elokuvissasi on dynaamiset luonnolliset värit, pimeimpien kohtien jokainen yksityiskohta näkyy ja valoisammat kohdat ovat kirkkaita.
 - **Game (Peli):** Käännä ohjaimesta paras vasteaika, vähennä rosoreunaisuutta näytössä nopeasti liikkuvien kohteiden osalta, paranna kirkkaan ja tumman kontrastisuhdetta, tämä profiili antaa pelaajille parhaan pelaamiskokemuksen.
 - **Economy (Virransäästö):** Tämän profiiliin kirkkautta, kontrasteja ja taustavaloa on säädetty siten, että ne soveltuvat päivittäin käytettäville toimistosovelluksille ja vähentävät sähkönkulutusta.
 - **LowBlue-tila:** LowBlue-tila on helppo silmille ja lisää tuottavuutta. Tutkimukset ovat osoittaneet, että samoin kuin ultraviolettisäteily voi aiheuttaa vahinkoa silmille, LED-näyttöjen lyhyen aallonpituuden siniset säteet voivat vahingoittaa silmiä ja haitata näköä ajan mittaan. Hyvinvointia varten luotu Philipsin LowBlue-tila käyttää lykästä ohjelmistoteknologiaa, joka vähentää haitallista lyhyen aallonpituuden sinistä valoa.
 - **Off (Pois päältä):** Ei SmartImage optimointia.

Huomautus

Voit siirtyä Philips LowBlue -tilaan, TUV:n matalan sinisen valon sertifioidin mukaiseen tila 2:een painamalla pikanäppäintä  ja painamalla sitten

▲ [valitaksesi LowBlue-tilan. Katso yllä SmartImage-valinnan ohjeet.](#)

3.2 SmartContrast

1 Määritelmä

Ainutlaatuinen teknologia, joka analysoi dynaamisesti näytön sisällön ja optimoi automaattisesti näytön kontrastisuhteen, jotta saavutetaan maksimaalinen visuaalinen selkeys ja katselunautinto. Tämä teknologia lisää taustavaloa, jotta kuvat ovat selkeämpiä, terävämpiä ja kirkkaampia tai himmentää sitä, jotta kuvat näkyvät selkeästi tummaa taustaa vasten.



2 Mihin tarvitsen sitä?

Haluat parhaan mahdollisen visuaalisen selkeyden ja katselumukavuuden kaikentyyppiselle sisällölle. SmartContrast seuraa dynaamisesti kontrasteja ja säättää taustavaloa, jotta peli- ja elokuvanäytöt ovat selkeitä, teräviä ja kirkkaita ja toimistotyön teksti selkeää ja helposti luettavaa. Näytön sähkönkulutusta vähentämällä säästät sähkölaskuissa ja pidennät näyttösi käyttöikä.

3 Miten se toimii?

Aktivoidessasi SmartContrastin se analysoi näyttösi sisältöä reaaliajassa ja säättää värejä ja taustavalon voimakkuutta. Tämä toiminto parantaa dynaamisesti kontrastia videoita katseltaessa tai pelejä pelattaessa.

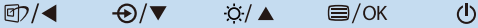
4. Tekniset tiedot

| Kuva/Näyttö | |
|----------------------------------|--|
| Näyttöpaneelityyppi | IPS Technology |
| Taustavallo | W-LED-järjestelmä |
| Paneelin koko | 27" W (68,6 cm) |
| Kuvasuhde | 16:9 |
| Pikselikoko | 0,311 x 0,311 mm |
| Kontrastisuhde (tyyp.) | 1000:1 |
| Optimaalinen resoluutio | 1920 x 1080, 60 Hz |
| Katselukulma (tyyp.) | 178° (V) / 178° (P) @ C/R > 10 |
| Kuvan parannus | SmartImage |
| Näytön värit | 16,7 milj. |
| Pystyvirkistystaajuus | 56Hz – 76Hz |
| Vaakataajuus | 30 kHz – 83 kHz |
| sRGB | KYLLÄ |
| Välkkymätön | KYLLÄ |
| LowBlue-tila | KYLLÄ |
| Helppolukuinen | KYLLÄ |
| Liitäntä | |
| Tulosignaali | 273V7QS: VGA(analoginen), DVI(digitaalinen) 273V7QD: VGA(analoginen), DVI(digitaalinen), HDMI(digitaalinen) 273V7QJ: VGA(analoginen), HDMI(digitaalinen), DisplayPort(digitaalinen) 273V7QHS: VGA(analoginen), HDMI(digitaalinen) |
| Tulosignaali | Erillinen tahdistus, vihreä tahdistus |
| Audiotulo/-lähtö | 273V7QDA/273V7QJA: Tietokoneaudiotulo, Kuulokelähtö 273V7QDS/273V7QHS: HDMI-audiolähtö |
| Mukavuus | |
| Sisäänrakennettu kaiutin (tyyp.) | 2 W x 2 (273V7QDA/273V7QJA) |
| Käyttömukavuus | 273V7QS/273V7QDS/273V7QHS:  273V7QDA/273V7QJA:  |
| OSD:n kielet | Englanti, Saksa, Espanja, Ranska, Italia, Unkari, Hollanti, Portugali, Brasilian portugali, Puola, Venäjä, Ruotsi, Suomi, Turkki, Tšekki, Ukraina, Yksinkertaistettu kiina, Japani, Korea, Kreikka, Perinteinen kiina |
| Muut helppokäyttötoiminnot | Kensington-lukko |

4. Tekniset tiedot

| | |
|----------------------------------|---|
| Plug & Play -yhteensopi- vuus | DDC/CI, sRGB, Windows 7/8/8.1/10, Mac OSX |
| VESA-teline | 100 x 100 mm |
| Jalusta | |
| Kallistus | -5 / +20 |

| Virta (273V7QHS) | | | |
|-------------------------|--|---------------------------------|---------------------------------|
| Sähkönkulutus | AC-ottojännite 100 VAC, 50Hz | AC-ottojännite 115 VAC, 50Hz | AC-ottojännite 230 VAC, 50Hz |
| Normaalikäyttö | 26,28W (tyyp.) | 26,38W (tyyp.) | 26,48W (tyyp.) |
| Lepo-(valmiustila) | <0,5W | <0,5W | <0,5W |
| Pois-tila | <0,5W | <0,5W | <0,5W |
| Lämmönhukka* | AC-ottojännite 100 VAC, 50Hz | AC-ottojännite 115 VAC, 50Hz | AC-ottojännite 230 VAC, 50Hz |
| Normaalikäyttö | 89,69 BTU/h (tyyp.) | 90,03 BTU/h (tyyp.) | 90,38 BTU/h (tyyp.) |
| Lepo-(valmiustila) | <1,71 BTU/h | <1,71 BTU/h | <1,71 BTU/h |
| Pois-tila | <1,71 BTU/h | <1,71 BTU/h | <1,71 BTU/h |
| Virran LED-merkkivalo | Päällä-tila: Valkoinen, Valmius-/Lepotila: Valkoinen (välkky) | | |
| Virransyöttö | Sisäänrakennettu, 100–240 VAC, 50–60Hz | | |

| Virta (273V7QS/273V7QD) | | | |
|--------------------------------|--|---------------------------------|---------------------------------|
| Sähkönkulutus | AC-ottojännite 100 VAC, 50Hz | AC-ottojännite 115 VAC, 50Hz | AC-ottojännite 230 VAC, 50Hz |
| Normaalikäyttö | 26,28W (tyyp.) | 26,38W (tyyp.) | 26,48W (tyyp.) |
| Lepo-(valmiustila) | <0,5W | <0,5W | <0,5W |
| Pois-tila | <0,3W | <0,3W | <0,3W |
| Lämmönhukka* | AC-ottojännite 100 VAC, 50Hz | AC-ottojännite 115 VAC, 50Hz | AC-ottojännite 230 VAC, 50Hz |
| Normaalikäyttö | 89,69 BTU/h (tyyp.) | 90,03 BTU/h (tyyp.) | 90,38 BTU/h (tyyp.) |
| Lepo-(valmiustila) | <1,71 BTU/h | <1,71 BTU/h | <1,71 BTU/h |
| Pois-tila | <1,02 BTU/h | <1,02 BTU/h | <1,02 BTU/h |
| Virran LED-merkkivalo | Päällä-tila: Valkoinen, Valmius-/Lepotila: Valkoinen (välkky) | | |
| Virransyöttö | Sisäänrakennettu, 100–240 VAC, 50–60Hz | | |

| Virta (273V7QJ) | | | |
|------------------------|---------------------------------|---------------------------------|---------------------------------|
| Sähkönkulutus | AC-ottojännite 100 VAC, 50Hz | AC-ottojännite 115 VAC, 50Hz | AC-ottojännite 230 VAC, 50Hz |
| Normaalikäyttö | 25,18W (tyyp.) | 25,28W (tyyp.) | 25,38W (tyyp.) |
| Lepo-(valmiustila) | <0,5W | <0,5W | <0,5W |
| Pois-tila | <0,3W | <0,3W | <0,3W |
| Lämmönhukka* | AC-ottojännite 100 VAC, 50Hz | AC-ottojännite 115 VAC, 50Hz | AC-ottojännite 230 VAC, 50Hz |

4. Tekniset tiedot

| | | | |
|-----------------------|---|------------------------|------------------------|
| Normaalikäyttö | 85,94 BTU/h (tyyp.) | 86,28 BTU/h (tyyp.) | 86,62 BTU/h (tyyp.) |
| Lepo-(valmiustila) | <1,71 BTU/h | <1,71 BTU/h | <1,71 BTU/h |
| Pois-tila | <1,02 BTU/h | <1,02 BTU/h | <1,02 BTU/h |
| Virran LED-merkkivalo | Päällä-tila: Valkoinen, Valmius-/Lepotila: Valkoinen (välkky) | | |
| Virransyöttö | Sisäänrakennettu, 100–240 VAC, 50–60Hz | | |

Koko

| | |
|-------------------------------|--------------------|
| Tuote jalustan kanssa (LxKxS) | 613 x 454 x 227 mm |
| Tuote ilman jalustaa (LxKxS) | 613 x 368 x 45 mm |
| Tuote ilman pakkaus (LxKxS) | 664 x 452 x 134 mm |

Paino

| | |
|------------------------|---|
| Tuote jalustalla | 4,13 kg (273V7QS) 4,15 kg (273V7QDS) 4,23 kg (273V7QDA) 4,37 kg (273V7QJA) 4,28 kg (273V7QHS) |
| Tuote ilman jalustaa | 3,64 kg (273V7QS) 3,66 kg (273V7QDS) 3,74 kg (273V7QDA) 3,80 kg (273V7QJA) 3,79 kg (273V7QHS) |
| Tuotepakkauksen kanssa | 5,94 kg (273V7QS) 6,07 kg (273V7QDS) 6,20 kg (273V7QDA) 6,19 kg (273V7QJA) 6,09 kg (273V7QHS) |

Käyttöolosuhteet

| | |
|------------------------------------|---------------|
| Lämpötila-alue (käyttö) | 0°C - 40°C |
| Suhteellinen kosteus (käytössä) | 20–80 % |
| Ilmanpaine (käytössä) | 700–1060 hPa |
| Lämpötila-alue (ei käytössä) | -20°C to 60°C |
| Suhteellinen kosteus (ei käytössä) | 10–90 % |
| Ilmanpaine (ei käytössä) | 500–1060 hPa |

Ympäristö ja energia

| | |
|---------|--------------------|
| ROHS | KYLLÄ |
| Pakkaus | 100% kierrätettävä |

4. Tekniset tiedot

| | |
|------------------|----------------------------|
| Erityiset aineet | 100% PVC BFR -vapaa kotelo |
| Kaappi | |
| Väri | Valkoinen / Musta |
| Viimeistely | Tekstuuri |

Ohje

Näitä tietoja voidaan muuttaa ilman etukäteisilmoitusta. Siirry sivulle www.philips.com/support ja lataa esitteen viimeisin versio.

4.1 Tarkkuus & esiasetusilat

1 Maksimitarkkuus

1920x1080 @ 60 Hz (analoginen tulo)
 1920x1080 @ 60 Hz (DVI tulo)
 1920x1080 @ 75 Hz (HDMI/DP tulo)

2 Suositeltava resoluutio

1920x1080 @ 60 Hz (analoginen tulo)

| vaakataajuus (kHz) | Tarkkuus | pystytaajuus (Hz) |
|--------------------|------------|-------------------|
| 31,47 | 720x400 | 70,09 |
| 31,47 | 640x480 | 59,94 |
| 35,00 | 640x480 | 66,67 |
| 37,86 | 640x480 | 72,81 |
| 37,50 | 640x480 | 75,00 |
| 35,16 | 800x600 | 56,25 |
| 37,88 | 800x600 | 60,32 |
| 48,08 | 800x600 | 72,19 |
| 46,88 | 800x600 | 75,00 |
| 47,73 | 832x624 | 74,55 |
| 48,36 | 1024x768 | 60,00 |
| 56,48 | 1024x768 | 70,07 |
| 60,02 | 1024x768 | 75,03 |
| 44,77 | 1280x720 | 59,86 |
| 60,00 | 1280x960 | 60,00 |
| 63,89 | 1280x1024 | 60,02 |
| 79,98 | 1280x1024 | 75,03 |
| 55,94 | 1440x900 | 59,89 |
| 70,64 | 1440 x 900 | 74,98 |
| 65,29 | 1680x1050 | 59,95 |
| 67,50 | 1920x1080 | 60,00 |
| 83,89 | 1920x1080 | 74,97 |

Ohje

Huomaa, että näyttö toimii parhaiten natiiviresoluutiolla 1920 x 1080, 60 Hz. Varmistaaksesi parhaan kuvanlaadun, noudata tätä resoluutiosuositusta.

5. Virranhallinta

Jos sinulla on VESA:n DPM-yhteensopiva näyttökortti tai sovellus asennettuna PC-tietokoneellesi, näyttö vähentää automaattisesti sähkönkulutustaan, silloin kun se ei ole käytössä. Jos näyttö havaitsee signaalin näppäimistöltä, hiirestä tai muusta laitteesta, se ”herää” automaattisesti. Seuraava taulukko sisältää virrankäyttöarvot ja automaattisen virransäästötoiminnot signaalit:

273V7QHS

| Virta-asetusten tiedot | | | | | |
|------------------------|---------|--------|--------|--|---------------------|
| VESA-tila | Video | H-sync | V-sync | Sähkökäyttö | LED-Väri |
| Aktiivi | PÄÄL-LÄ | Kyllä | Kyllä | 26,38 W (tyypillinen) 34,54 W (maksimi) | Valkoinen |
| Lepo- (valmiustila) | POIS | Ei | Ei | 0,5 W (tyypillinen) | Valkoinen (viilkuu) |
| Pois-tila | POIS | - | - | 0,5 W (tyypillinen) | POIS |

273V7QS/273V7QD

| Virta-asetusten tiedot | | | | | |
|------------------------|---------|--------|--------|--|---------------------|
| VESA-tila | Video | H-sync | V-sync | Sähkökäyttö | LED-Väri |
| Aktiivi | PÄÄL-LÄ | Kyllä | Kyllä | 26,38 W (tyypillinen) 34,54 W (maksimi) | Valkoinen |
| Lepo- (valmiustila) | POIS | Ei | Ei | 0,5 W (tyypillinen) | Valkoinen (viilkuu) |
| Pois-tila | POIS | - | - | 0,3 W (tyypillinen) | POIS |

273V7QJ

| Virta-asetusten tiedot | | | | | |
|------------------------|---------|--------|--------|--|---------------------|
| VESA-tila | Video | H-sync | V-sync | Sähkökäyttö | LED-Väri |
| Aktiivi | PÄÄL-LÄ | Kyllä | Kyllä | 25,28 W (tyypillinen) 37,05 W (maksimi) | Valkoinen |
| Lepo- (valmiustila) | POIS | Ei | Ei | 0,5 W (tyypillinen) | Valkoinen (viilkuu) |
| Pois-tila | POIS | - | - | 0,3 W (tyypillinen) | POIS |

Seuraavaa asetusta käytetään mittaamaan tämän näytön virrankulutusta.

- Alkuperäinen resoluutio: 1920 x 1080
- Kontrasti: 50%
- Kirkkaus: 100% (273V7QS/273V7QDS)
- Kirkkaus: 90% (273V7QHS/273V7QJA/273V7QDA)
- Väriämpötila: 6500 K puhtaan valkoisella kuviolla



Ohje

Näitä tietoja voidaan muuttaa ilman etukäteisilmoitusta.

6. Asiakaspalvelu ja takuu

6.1 Philipsin takuu nestekidenäyttöjen kuvapistevirheiden tapauksessa

Philipsin pyrkimyksenä on tarjota tuotteita, joiden laatu on paras mahdollinen. Käytämme uusimpia valmistusmenetelmiä ja tiukkaa laadunvalvontaa. Nestekidenäyttöjen kuvapisteiden tai osaväripisteiden vikoja ei kuitenkaan voida aina välttää. Kukaan valmistaja ei pysty takaamaan, että kaikkien TFT-näyttöjen kaikki kuvapisteeet olisivat virheettömiä. Philips takaa kuitenkin, että jos virheiden määrä on liian suuri, näyttö korjataan tai vaihdetaan takuun puitteissa. Seuraavassa selitetään erilaiset kuvapistevirheet ja määritellään, milloin niiden määrä katsotaan liian suureksi. Takuu kattaa korjauksen tai vaihdon, jos TFT-näytön kuvapistevirheiden määrä ylittää määritellyt raja-arvot. Esimerkiksi näytön osaväripisteistä saa vain 0,0004 % olla virheellisiä. Lisäksi Philips määrittelee vielä tiukemmat rajat tietyille virheyhdistelmille, jotka ovat muita näkyvämpiä. Takuu on voimassa kaikkialla maailmassa.

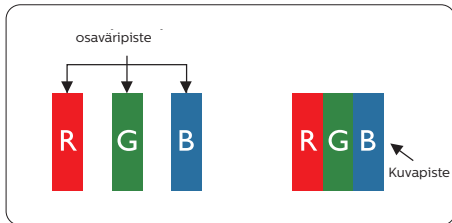

Kuvapisteeet ja osaväripisteet

Kuvapiste koostuu kolmesta osaväripisteestä: punaisesta (R), vihreästä (G) ja sinisestä (B). Kaikki

kuvapisteeet yhdessä muodostavat kuvan. Kun kaikki kolme osaväripistettä palavat, ne näkyvät yhtenä valkoisena kuvapisteenä. Kun kaikki kolme osaväripistettä ovat sammuksissa, ne näkyvät yhtenä mustana kuvapisteenä. Jos vain yksi tai kaksi osaväripistettä palaa, yhteistuloksena näkyy yksi muunvärisen kuvapiste.

Erityyppiset kuvapistevirheet

Kuvapisteeiden ja osaväripisteiden virheet näkyvät kuvaruudussa eri tavoin. Kuvapistevirheitä on kahta tyyppiä ja kumpikin tyyppi käsittää erilaisia osaväripistevirheitä.

Kirkkaat pisteet

Mustat kirkkaat pisteet ovat näyttöpisteitä tai alipisteitä, jotka ovat aina pimeinä tai pois päältä. Kirkas piste on alipiste, joka jää näyttöön kun näytössä on tumma kuvio. Kirkkaiden pisteiden tyytit.

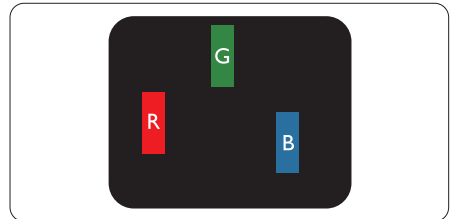

Yksi palava punainen, vihreä tai sininen osaväripiste.

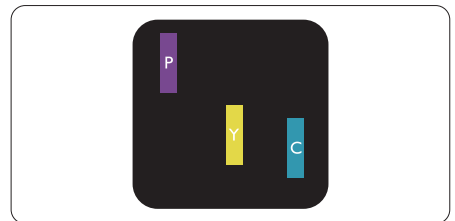

Kaksi vierekkäistä palavaa osaväripistettä:

- punainen + sininen = violetti
- punainen + vihreä = keltainen

6. Asiakaspalvelu ja takuu

- vihreä + sininen = syaani

(vaaleansininen)



Kolme vierekkäistä palavaa osaväripistettä (yksi valkoinen kuvapiste).

Ohje

Punaiset tai siniset kirkkaat pisteet ovat 50 prosenttia kirkkaampia kuin ympäröivät pisteet, kun taas vihreät kirkkaat pisteet ovat 30 prosenttia naapuripisteitä kirkkaampia.

Mustat kirkkaat pisteet

Mustat kirkkaat pisteet ovat näyttöpisteitä tai alipisteitä, jotka ovat aina pimeinä tai pois "päältä". Tumma piste on alipiste, joka jää näyttöön kun näytössä on vaalea kuvio. Mustien pisteiden tyypit.

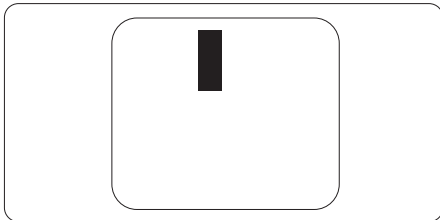

Kuvapistevirheiden etäisyys

Koska samantyyppiset lähekkäiset kuvapiste- ja osaväripistevirheet voivat näkyä erityisen häiritsevinä, Philips määrittelee myös kuvapistevirheiden etäisyydelle toleranssit.

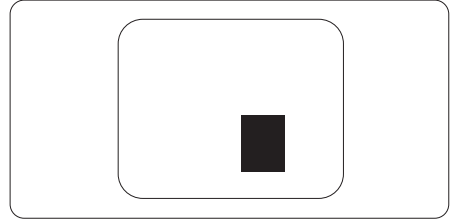

Kuvapistevirheiden toleranssit

Jotta kuvapistevirheet oikeuttaisivat TFT-näytön korjaamiseen tai vaihtoon takuukauden aikana, Philipsin litteän näytön kuvapiste- tai osaväripistevirheiden määrän on ylitettävä seuraavissa taulukoissa annetut toleranssit.

| KIRKASPISTEVIIRHEET | HYVÄKSYTTÄVÄ TASO |
|---|-------------------|
| 1 palava osaväripiste | 3 |
| 2 vierekkäistä palavaa osaväripistettä | 1 |
| 3 vierekkäistä palavaa osaväripistettä (yksi valkoinen kuvapiste) | 0 |
| Kahden kirkaspistevirheen välinen etäisyys* | >15 mm |
| Kaikentyyppisten kirkaspistevirheiden kokonaismäärä | 3 |
| MUSTAPISTEVIIRHEET | HYVÄKSYTTÄVÄ TASO |
| 1 musta osaväripiste | 5 tai vähemmän |
| 2 vierekkäistä mustaa osaväripistettä | 2 tai vähemmän |
| 3 vierekkäistä mustaa osaväripistettä | 0 |
| Kahden mustapistevirheen välinen etäisyys* | >15 mm |
| Kaikentyyppisten mustapistevirheiden kokonaismäärä | 5 tai vähemmän |
| KUVAPISTEVIIRHEIDEN KOKONAISMÄÄRÄ | HYVÄKSYTTÄVÄ TASO |
| Kaikentyyppisten kirkas- ja mustapistevirheiden kokonaismäärä | 5 tai vähemmän |

Ohje

1 osaväripistevirhe tai 2 vierekkäistä osaväripistevirhettä = 1 kuvapistevirhe

6.2 Asiakaspalvelu ja takuu

Saat yksityiskohtaiset tiedot takuun kattavuudesta ja lisätukea alueellasi voimassaolevista vaatimuksista osoitteesta www.philips.com/support tai ota yhteyttä paikalliseen Philips-asiakaspalvelukeskukseen.

Katso tiedot takuuajasta Tärkeitä tietoja -käyttöoppaan Takuuilmoitus-kohdasta.

Saadaksesi laajennetun takuun, jos haluat jatkaa yleistä takuuaikaa, sertifioidulla huoltokeskuksellamme on tarjolla Out of Warranty (Takuu lopussa) -palvelupaketti.

Jos haluat käyttää tätä palvelua, varmista, että ostat tämän palvelun 30 kalenteripäivän sisällä alkuperäisestä ostopäivämäärästä. Palveluun kuuluu jatkettuna takuuajana nouto-, korjaus- ja palautuspalvelu, käyttäjä on kuitenkin vastuussa kaikista kertyneistä kustannuksista.

Jos sertifioitu huoltokumppani ei pysty suorittamaan tarvittavia korjauksia tarjotun laajennetun takuupaketin puitteissa, etsimme sinulle vaihtoehtoisia ratkaisuja, mikäli mahdollista, ostamasi jatkettun takuuajan sisällä.

Ota yhteyttä Philips-asiakaspalveluedustajaan tai ota yhteyttä paikalliseen huoltokeskukseen (asiakaspalvelupuhelinnumero) saadaksesi lisätietoja.

Philipsin asiakaspalvelukeskuksen numero on listattu alla.

| | | |
|------------------------------|-----------------------|---------------------------------|
| • Paikallinen vakiotakuuaika | • Jatkettu takuu aika | • Kokonaistakuuaika |
| • Vaihtelee alueittain | • + 1 vuosi | • Paikallinen vakiotakuuaika +1 |
| | • + 2 vuotta | • Paikallinen vakiotakuuaika +2 |
| | • + 3 vuotta | • Paikallinen vakiotakuuaika +3 |

**Alkuperäinen ostosite ja laajennetun takuun osto vaaditaan.

Ohje

[Katso paikallinen huoltonumero tärkeiden tietojen oppaasta, joka on saatavilla Philips-tukisivustolla.](#)

7. Vianetsintä ja usein kysyttyä

7.1 Ongelmatilanteet

Tämän sivun ongelmat ovat sellaisia, että käyttäjä voi itse korjata ne. Jos tämän sivun ratkaisut eivät korjaa ongelmaa, ota yhteyttä Philips-asiakaspalveluun.

1 Yleisiä ongelmia

Ei kuvaa (virran LED ei pala)

- Varmista, että virtajohto on liitetty sekä pistorasiaan että näytön taakse.
- Varmista ensin, että näytön etuosassa oleva näppäin on OFF (POIS PÄÄLTÄ) -asennossa. Paina näppäin sen jälkeen ON (PÄÄLLÄ) -asentoon.

Ei kuvaa (virran LED on valkoinen)

- Varmista, että tietokone on päällä.
- Varmista, että signaalikaapeli on liitetty tietokoneeseen.
- Varmista, että näytön kaapelin liittimet eivät ole vääntyneet. Jos liittimet ovat vääntyneet, vaihda kaapeli uuteen.
- Energiansäästötoiminto on ehkä aktivoitu

Näytöllä lukee

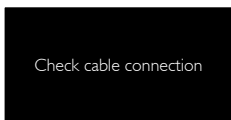

- Varmista, että näytön kaapeli on yhdistetty tietokoneeseen. (Katso myös pikaopas).
- Tarkista, ovatko näytön kaapelin liittimet vääntyneet.
- Varmista, että tietokone on päällä.

AUTO-painike ei toimi

- Auto-toiminto toimii ainoastaan analogisessa VGA-tilassa. Jos tulos ei tyydytä, voit säätää manuaalisesti OSD-valikosta.

Ohje

Auto-toiminto ei toimi DVI-digitaalillassa, koska sitä ei tarvita.

Näkyvää savua tai kipinöintiä

- Älä suorita mitään vianetsintävaihetta
- Irrota näyttö verkkovirrasta välittömästi turvallisuussyistä
- Ota yhteyttä Philipsin asiakaspalveluun välittömästi.

2 Kuvaan liittyviä ongelmia

Kuva ei ole keskellä

- Säädä kuvan paikkaa käyttäen OSD:n pääsäätimien "Auto"-toimintoa.
- Säädä kuvan paikkaa OSD-valikon Setup (Asetus) -vaihtoehdon Phase/Clock (Tila/Kello) -säädöillä. Se on voimassa vain VGA-tilassa.

Näytön kuva värähtelee

- Varmista, että signaalikaapeli on yhdistetty näytönohjaimen tai PC-tietokoneeseen.

Näytöllä on pystysuora värinä



- Säädä kuvaa käyttäen OSD:n pääsäätimien "Auto"-toimintoa.
- Poista vaakasuurat juovat OSD-valikon Setup (Asetus) -vaihtoehdon Phase/Clock (Tila/Kello) -säädöillä. Se on voimassa vain VGA-tilassa.

Näytöllä on vaakasuoraa värinäää



- Säädä kuvaa käyttäen OSD:n pääsäätimien "Auto"-toimintoa.
- Poista vaakasuorat juovat OSD-valikon Setup (Asetus) -vaihtoehdon Phase/Clock (Tila/Kello) -säädöillä. Se on voimassa vain VGA-tilassa.

Näytön kuva on epäselvä, huonosti erottuva tai liian tumma

- Säädä kontrastia ja kirkkautta kuvaruutunäytöllä.

"Jlkikuvien", "kiinni palamisen" tai "haamukuvien" jää ruudulle, kun virta on sammutettu.

- Keskeyttämätön pysäytyskuvien tai liikkumattomien kuvien näyttäminen pitkiä aikoja voi aiheuttaa näytöllä "kiinni palamisen", joka tunnetaan myös "jälkikuvantamisena" tai "haamukuvantamisena". "Kiinni palaminen", "jälkikuvat" tai "haamukuvat" on yleisesti tunnettu ilmiö nestekidenäyttöpaneelitekniikassa. Useimmissa tapauksissa "kiinnipalamiset" tai "jälkikuvat" tai "haamukuvat" häviävät asteittaisesti jonkin ajan kuluttua, kun virta on kytketty pois päältä.
- Aktivoi aina liikkuva näytönsäästöohjelma, kun lopetat näytön käyttämisen.
- Aktivoi aina määräaikainen ruudunpäivitysohjelma, jos nestekidenäytölläsi on muuttumattomia, staattisia kohteita.
- Pahat "kiinnipalamisen" tai "jälkikuvan" tai "haamukuvan" merkit eivät häviä, eikä niitä voi korjata. Takuu ei korvaa yllä lueteltuja vaurioita.

Kuva on vääristynyt. Teksti on epäselvää.

- Aseta PC-tietokoneen näyttötarkkuus samaksi kuin näytön suositeltu natiivitarkkuus.

Näytöllä on vihreitä, punaisia, sinisiä, tummia ja valkoisia pisteitä

- Jäljellä olevat pisteet ovat normaaleja nestekiteen nykYTEKNOLOGIAAN kuuluvia ominaisuuksia, katso lisätietoja pikselitakuusta.

"Virta päällä" -valo on häiritsevän kirkas.

- Voit säätää "virta päällä" -valoa OSD-valikon Asetus (Setup) -vaihtoehdon virta LED (power LED) -säädöillä.

Saadaksesi lisätukea, katso Tärkeitä tietoja -oppaassa luetellut Huollon yhteystiedot ja ota yhteyttä Philipsin asiakaspalveluedustajaan.

7.2 Usein kysyttyä - Yleisiä

Kysymys

1: Mitä minun tulee tehdä, kun näytölle ilmestyy viesti "Cannot display this video mode" (Tätä videotilaa ei voi näyttää) näyttöä asentaessani?

- V.: Suositeltu tarkkuus tälle näytölle: 1920 x 1080, 60 Hz.
- Irrota kaikki kaapelit ja liitä PC-tietokoneesi aikaisemmin käyttämäsi näyttöön.
 - Valitse Windows Käynnistys-valikossa Settings (Asetukset)/ Control Panel (Ohjauspaneeli). Valitse Control Panel (Ohjauspaneelin) Display (Näyttö). Valitse Display Control Panel (Ohjauspaneelin näytössä) "Settings" (Asetukset)-välilehti.

7. Vianetsintä ja usein kysyttyä

Siirrä asetukset-välilehdellä olevan "desktop area" (työpöytäalue) -laatikon vierityspalkki 1920 x 1080 pikseliä kohdalle.

- Avaa "Advanced Properties" (Lisäominaisuudet) ja aseta Refresh Rate (Virkistystaajuus) 60 Hz:iin ja napsauta OK.
- Käynnistä tietokone uudelleen ja tee kohdat 2 ja 3 uudelleen tarkistaaksesi, että PC-tietokoneen asetukset ovat 1920 x 1080, 60 Hz.
- Sammuta tietokone, irrota vanha näyttö ja liitä Philips nestekidenäyttö uudelleen tietokoneeseen.
- Käynnistä näyttö ja sen jälkeen PC-tietokone.

Kysymys

2: Mikä on nestekidenäytön suositeltu virkistystaajuus?

- V.: LCD-näytön suositeltu virkistystaajuus on 60 Hz. Jos näytöllä ilmenee häiriöitä, voit yrittää poistaa ne muuttamalla virkistystaajuuden 75 Hz:ksi.

Kysymys 3:

Mitä ovat .inf- ja .icm-tiedostot? Kuinka asennan ohjaimet (.inf ja .icm)?

- V.: Nämä ovat monitorisi ohjaimet. Tietokone voi pyytää sinulta monitorin ohjaimet (.inf- ja .icm-tiedostot), kun asennat monitorin ensimmäistä kertaa. Toimi käyttöoppaan ohjeiden mukaisesti, monitorin ohjaimet (.inf- ja .icm-tiedostot) asennetaan automaattisesti.

Kysymys 4:

Miten säädän tarkkuutta?

- V.: Videokortti/grafinen ajuri ja näyttö määräävät käytössä olevat tarkkuudet. Valitse haluamasi tarkkuus Windows® Control Panel (Ohjauspaneelin) "Display properties" (Näytössä).

Kysymys

5: Mitä teen, jos en ole varma tekemistäni näytön säädöistä kuvaruutunäyttö (OSD) -valikossa?

- V.: Paina OK-näppäintä ja valitse "Reset" (Palauta), joka palauttaa kaikki tehdasasetukset.

Kysymys 6:

Onko LCD-näyttörüutu naarmunkestävä?

- V.: Yleinen suositus on, että paneelin pintaa ei altisteta voimakkailla iskuille ja että se suojataan teräviltä ja tylsiltä esineiltä. Koskiessasi näyttöön, varmista, että paneelin pintaan ei kohdistu painetta. Tämä saattaisi vaikuttaa näytön takuuseen.

Kysymys 7:

Miten puhdistan LCD-näytön?

- V.: Käytä normaaliin puhdistukseen puhdasta, pehmeää liinaa. Käytä isopropanolia vaativaan puhdistukseen. Älä käytä muita liuotteita, kuten etyylialkoholia, etanolia, asetonia, heksaania jne.

Kysymys 8:

Voinko muuttaa näyttöni väriasetuksia?

- V.: Kyllä, voit muuttaa näyttösi väriasetuksia kuvaruutunäytöllä (OSD) seuraavien ohjeiden mukaisesti:
- Paina "OK" saadaksesi näkyviin OSD (On Screen Display) -valikon
 - Paina "Down Arrow" (Alas-nuolta) valitaksesi vaihtoehdon "Color"

7. Vianetsintä ja usein kysyttyä

(Väri), paina sitten "OK" päästäksesi värin asetukseen, asetuksia on kolme kuten alla.

1. Color Temperature (Väriämpötila); 6500K, 7500K ja 9300K. Valitessasi 6500K, paneeli vaikuttaa "punavalkoisen sävyisenä lämpimältä", kun taas 9300K lämpötila on "kylmä ja sinivalkoinen".
2. sRGB; tämä on standardiasetus, joka varmistaa oikeiden värien vaihdon laitteesta toiseen (esim. digitaaliset kamerat, näytöt, tulostimet, skannerit, jne).
3. User Define (Käyttäjän määräämä); käyttäjä voi valita haluamansa väriasetukset säätämällä punaista, vihreää ja sinistä.

Ohje

Mittayksikkö lämmitettävästä kohteesta säteilevälle valon värille. Tähän käytetään absoluuttisia arvoja (Kelvin-asteita). Alemmat Kelvin-lämpötilat, kuten 2004K ovat punaisia; korkeammat lämpötilat, kuten 9300K ovat sinisiä. Neutraali lämpötila, 6504 K, on valkoinen.

Kysymys 9:

Voinko liittää nestekidenäyttöni mihin tahansa PC-, workstation- tai Mac-tietokoneeseen?

- V.: Kyllä. Kaikki Philips nestekidenäytöt ovat täysin yhteensopivia standardien PC-, Mac- ja workstation-tietokoneiden kanssa. Joudut ehkä käyttämään kaapeliadapteria liittäessäsi näyttösi Mac-järjestelmään. Suosittelemme, että pyydät lisätietoja Philips-myyntiedustajaltasi.

Kysymys 10:

Onko Philips-nestekidenäyttöissä Plug-and-Play-toiminto?

- V.: Kyllä, näytöt ovat Plug-and-Play -yhteensopivia Windows 7/Windows 8/Windows 8.1/Windows 10, Mac OSX -järjestelmien kanssa

Kysymys 11:

Mitä nestekidenäytön Image Sticking, Image Burn-in, After Image ja Ghost Image tarkoittavat?

- V.: Pidemmän aikaa näytöllä oleva pysäytyskuva saattaa aiheuttaa näytölläsi "kiinni palaminen"-ilmiön, josta käytetään myös termejä "jälkikuva" ja "haamukuva". "Kiinni palaminen", "jälkikuvat" tai "haamukuvat" on yleisesti tunnettu ilmiö nestekidenäyttöpaneelitekniikassa. Valtaosassa tapauksia "kiinni palaminen" tai "jälkikuvat" tai "haamukuvat" katoavat vähitellen tietyn ajan kuluttua siitä, kun virta on sammutettu. Aktivoi aina liikkuva näyttönsäätöohjelma, kun lopetat näytön käyttämisen. Aktivoi aina määräaikainen ruudunpäivitysohjelma, jos nestekidenäytölläsi on muuttumattomia, staattisia kohteita.

Varoitus

Jos näyttönsäätäjää ei aktivoida tai jos näyttökuvaa ei muuteta säännöllisesti, näyttöön voi tulla haamukuvia tai kuva voi palaa kiinni. Nämä oireet eivät välttämättä katoa eikä niitä voi korjata. Takuu ei kata edellä mainitunlaisia vahinkoja.

Kysymys 12:

Minkä vuoksi näyttöni teksti ei ole selvää ja näytöllä on epäselviä merkkejä?

V.: Nestekidenäyttösi toimii parhaiten natiiviresoluutiolla 1920 x 1080, 60 Hz. Käytä tätä tarkkuutta saadaksesi parhaan mahdollisen kuvan.

Kysymys 13:

Kuinka vapautan/lukitsen pikanäppäimen?

V.: Paina /OK-painiketta 10 sekuntia vapauttaaksesi/lukitaksesi pikanäppäimen. Tällöin näyttöön ponnahtaa "Huomio" -viesti, joka näyttää vapautu-s/lukitustilan, kuten seuraavissa kuvissa.

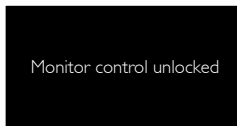
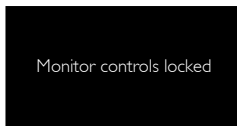

Kysymys 14:

Mistä löydän EDFU:ssa mainitun Tärkeitä tietoja -käyttöoppaan?

V.: Tärkeitä tietoja -käyttöoppaan voi ladata Philips-verkkosivuston tukisivulta.



© 2018 Koninklijke Philips N.V. Kaikki oikeudet pidätetään.

Top Victory Investments Ltd. tai jokin sen tytäryhtiöistä on valmistanut, tai se on niiden puolesta valmistettu, ja tuonut tämän tuotteen markkinoille. Top Victory Investments Ltd. on tämän tuotteen takuun myöntäjä. Philips ja Philips Shield Emblem ovat Koninklijke Philips N.V.:n rekisteröityjä tavaramerkkejä ja niitä käytetään lisenssillä.

Tekniset tiedot voivat muuttua ilman eri ilmoitusta.

Versio: M7273VIL