

**49BDL4150D**  
**55BDL4150D**  
V1.01



[www.philips.com/welcome](http://www.philips.com/welcome)

使用手冊（繁體中文）

**PHILIPS**

**Signage**Solutions

# 安全說明

## 安全注意事項及維護



警告：採用非本文件中指定的控制、調整方式或程序都可能會導致暴露在觸電、電氣危險及 / 或機械危險中。

連接與使用顯示器前，請閱讀並依照以下指示：

### 操作：

- 避免顯示器直接照射日光，並遠離火爐或其他熱源。
- 移除任何可能掉入通風孔或妨礙顯示器電子裝置散熱的物品。
- 請勿阻擋機櫃上的通風孔。
- 擺放顯示器時，請確保電源插頭以及插座，皆可容易使用。
- 採用拔除電源線的方式關閉顯示器時，應等待 6 秒鐘後再重新插上電源線，以便正常運作。
- 隨時確保使用 Philips 隨附的合格電源線。若電源線遺失，請聯絡您當地的維修中心。
- 在操作期間請勿讓顯示器受到過大的震動或強烈撞擊。
- 請勿在操作或搬運期間敲打或摔落顯示器。
- 環眼螺栓適用於短時間快速維護及安裝。建議避免使用環眼螺栓超過 1 小時。嚴禁長時間使用。在使用環眼螺栓時，請確保顯示器下方為乾淨且安全的區域。

### 維護：

- 若要防止您的顯示器遭受可能的破壞，請勿在 LCD 面板上施加過大的壓力。移動顯示器時，請緊握邊框提起；切勿將手或手指放在 LCD 面板上提起顯示器。
- 若長時間不使用顯示器，請將插頭拔除。
- 若需使用微濕擦拭布清潔顯示器，請先拔除插頭。電源關閉後才可用乾布擦拭螢幕，不過請避免使用有機溶劑，如酒精或氨基類液體來清潔顯示器。
- 為了避免觸電、並預防產品永久性損壞，請勿將本產品放置在多灰塵、有雨、水或過度潮濕的環境。
- 若您的顯示器變濕，請立即用乾布擦拭。
- 若有異物或水進入顯示器中，請立即關閉電源然後拔除電源線。然後清除異物或水，再將本機送至維護中心。
- 請勿在暴露於熱氣、直射陽光或極度寒冷的地方儲存或使用顯示器。
- 為了維持顯示器的最佳效能及確保更長的使用壽命，強烈建議在下列溫度及濕度範圍中的位置使用顯示器。
  - 溫度：0-40°C 32-104°F
  - 濕度：20-80% RH
- LCD 面板溫度需隨時維持攝氏 25 度以發揮最佳照明效能。

**重要：**不使用顯示器時，請務必啟動動態的螢幕保護程式。若本機會顯示不變的靜態內容，請務必啟動畫面定時重整應用程式。長時間不間斷顯示靜態影像，可能會在您的畫面上造成「燒機」又稱為「殘影」或「鬼影」。這是一種在 LCD 面板技術中常見的現象。多數情況下，電源關閉一段時間後，「燒機」或「殘影」或「鬼影」就會逐漸消失。

**警告：**嚴重的「燒機」或「殘影」或「鬼影」症狀不會消失且無法修復。此狀況也不包含在您的保固條款中。

### 服務：

- 僅限由合格的維修人員開啟機蓋。
- 若有任何維修或整合需求，請聯絡您當地的維修中心。
- 請勿讓顯示器擺放在直射陽光下。



若您的顯示器未正常運作，請依照本文件中說明的指示，聯絡技師或您當地的維修中心。

## 穩定度危險。

裝置恐有掉落之虞，導致人員嚴重受傷或死亡。為了避免受傷，必須依照安裝說明確保將本裝置安裝在地板 / 牆上。

### 連接與使用顯示器前，請閱讀並依照以下指示：



- 若長時間不使用顯示器，請將插頭拔除。
- 若需使用微濕擦拭布清潔顯示器，請先拔除插頭。電源關閉後才可用乾布擦拭螢幕，但不可使用酒精、溶劑或含氨液體。
- 若您已經依照本手冊指示操作，但顯示器依舊無法正常運作，請諮詢維修技術人員。
- 僅限由合格的維修人員開啟機蓋。
- 避免顯示器直接照射日光，並遠離火爐或其他熱源。
- 移除任何可能掉入通風孔或妨礙顯示器電子裝置散熱的物品。
- 請勿阻擋機櫃上的通風孔。
- 讓顯示器保持乾燥。為了避免觸電，請勿將本產品放置在過度潮濕環境或被雨淋。
- 若用拔除電源線或 DC 電源線的方式，關閉顯示器電源，請等待 6 秒鐘，再重新插入電源線或 DC 電源線正常運作。
- 為了避免觸電、並預防產品永久性損壞，請勿將本產品放置在過度潮濕環境或被雨淋。
- 擺放顯示器時，請確保電源插頭以及插座，皆可容易使用。
- **重要：**操作時，請務必開啟螢幕保護程式。若長時間在螢幕顯示同一幅高對比的靜態影像，螢幕畫面將產生「殘影」或「鬼影」。此常見現象是因為 LCD 技術的固有缺陷造成。多數情況下，電源關閉一段時間後，殘影就會逐漸消失。請注意，殘影現象無法維修，亦不在保固範圍內。
- 如果電源線為三孔插頭，請將電源線插入有接地的三孔插座。請勿停用電源線接地接腳，例如插入兩孔轉接器。接地接腳是一項重要的安全功能。

## 歐洲符合性聲明

本裝置遵守歐盟理事會關於協調統一成員國制訂與電磁相容性 (2014/30/EU)、低電壓指令 (2014/35/EU)、RoHS 指令 (2011/65/EU) 與無線電設備指令 (2014/53/EU) 相關的要求。

本產品已經過測試，完全遵守資訊技術設備的協調標準，而這些協調標準均依歐盟公報指令發佈。

### ESD 警告

當使用者接近螢幕時可能會造成設備放電並重新顯示主選單。

#### 警告：

本設備遵循 Class A of EN55032/CISPR 32 標準。在居住環境中，本設備會造成無線電干擾。

## 聯邦通訊委員會 (FCC) 聲明 (僅限美國)



註：本設備已依照 FCC 規則第 15 章進行測試，並證明符合 A 類數位裝置之限制。這些限制的用意在於提供防護，以免設備在商業環境中運作時受到有害干擾。本設備會產生、使用並散發無線電射頻能量，若未依照說明進行安裝和使用，可能會導致無線電通訊受到有害干擾。在居家環境中操作本設備可能會導致有害干擾，使用者需自行花費修正干擾問題。



若進行未經負責法規符合性之單位明示核可的變更或改裝，可能會導致使用者操作本設備的授權失效。

本顯示器連接電腦裝置時，僅限使用顯示器隨附的無線電射頻屏蔽纜線。

為了避免受損而導致起火或觸電危險，請勿將本產品放置在過度潮濕環境或被雨淋。

本裝置符合 FCC 規則第 15 篇。操作需符合下列兩項條件：(1) 本產品不可產生有害干擾，此外 (2) 須接受任何接收到的干擾，包括可能導致非預期操作效果的干擾。

Envision Peripherals Inc.  
490 N McCarthy Blvd, Suite #120  
Milpitas, CA 95035  
美國

## 歐洲 – EU 符合性聲明

本裝置符合無線電設備指令 (2014/53/EU) 的基本要求。本裝置採用下列測試方式，並經實證證明符合無線電設備指令 (2014/53/EU) 的基本要求：

- EN60950-1/EN62311/EN300328/EN301893/EN301489

## 歐洲聲明

### 重要注意事項：

本裝置以 5150 至 5350MHz 頻率範圍運轉時僅限在室內使用。

	AT	BE	BG	HR	CY	CZ	DK
	EE	FI	FR	DE	EL	HU	IE
	IT	LV	LT	LU	MT	NL	PL
	PT	RO	SK	SI	ES	SE	UK

### 輻射暴露聲明：

本設備遵守 CE 在非受控環境的輻射暴露限制。本設備應於輻射體和人體間至少相隔 20cm 的前提下進行安裝和運轉。

歐盟規範的頻率、模式和最大發射功率如下所列：

2412-2472MHz(802.11g 6Mbps)：19.98dBm

2402-2480MHz (EDR 3Mbps)：9.65dBm

2402-2480MHz (LE 1Mbps)：9.80dBm

5180-5240/5260-5320/5500-5700MHz (802.11 ac VHT40 MCS0/NSS1)：22.95dBm

## 台灣：

### 低功率電波輻射性電機管理辦法

第十二條 經型式認證合格之低功率射頻電機，非經許可，公司、商號或使用者均不得擅自變更頻率、加大功率或變更原設計之特性及功能。

第十四條 低功率射頻電機之使用不得影響飛航安全及干擾合法通信；經發現有干擾現象時，應立即停用，並改善至無干擾時方得繼續使用。

前項合法通信，指依電信法規定作業之無線電通信。

低功率射頻電機須忍受合法通信或工業、科學及醫療用電波輻射性電機設備之干擾。

### 小心：

若進行未經負責法規符合性之單位明示核可的任何變更或改裝，可能會導致使用者操作本設備的授權失效。

本發射器不得結合任何其他天線或發射器一起配置或運轉。

以 5GHz 運轉時產品僅限在室內使用。

### 輻射暴露聲明：

本設備遵守 FCC 在非受控環境的輻射暴露限制。本設備應於輻射體和您人體間至少相隔 20cm 的前提下進行安裝和運轉。

## 加拿大：

加拿大工業部聲明：

本裝置符合加拿大工業部 RSS-247 規則。操作需符合下列兩項條件：(1) 本產品不可產生有害干擾，此外 (2) 須接受任何接收到的干擾，包括可能導致非預期操作效果的干擾。

Ce dispositif est conforme à la norme CNR-247 d'Industrie Canada applicable aux appareils radio exempts de licence. Son fonctionnement est sujet aux deux conditions suivantes: (1) le dispositif ne doit pas produire de brouillage préjudiciable, et (2) ce dispositif doit accepter tout brouillage reçu, y compris un brouillage susceptible de provoquer un fonctionnement indésirable.

## 輻射暴露聲明：

本設備遵守 ISED 在非受控環境的輻射暴露限制。本設備應於輻射體和您人體間至少相隔 20cm 的前提下進行安裝和運轉。

Déclaration d'exposition aux radiations: Cet équipement est conforme aux limites d'exposition aux rayonnements ISED établies pour un environnement non contrôlé. Cet équipement doit être installé et utilisé avec un minimum de 20 cm de distance entre la source de rayonnement et votre corps.

## 波蘭測試與認證中心聲明

設備需使用附有保護電路的插座（三孔插座）所提供的電力。需一同運作的設備（電腦、螢幕、印表機等）皆須使用相同的電力供應來源。

設備室電力設施的電相傳導體，須有保險絲等反向短路保護裝置，且其標稱值不得大於 16 安培 (A)。

若要完全關閉設備電源，須將電源線從插座上拔除，且插座應位於靠近設備且方便使用的位置。

防護標誌「B」，代表設備符合 PN-93/T-42107 與 PN-89/E-06251 的防護性要求。

### ***Wymagania Polskiego Centrum Badań i Certyfikacji***

Urządzenie powinno być zasilane z gniazda z przyłączonym obwodem ochronnym (gniazdo z kolkiem). Współpracujące ze sobą urządzenia (komputer, monitor, drukarka) powinny być zasilane z tego samego źródła.

Instalacja elektryczna pomieszczenia powinna zawierać w przewodzie fazowym rezerwową ochronę przed zwarciami, w postaci bezpiecznika o wartości znamionowej nie większej niż 16A (amperów).

W celu całkowitego wyłączenia urządzenia z sieci zasilania, należy wyjąć wtyczkę kabla zasilającego z gniazdka, które powinno znajdować się w pobliżu urządzenia i być łatwo dostępne.

Znak bezpieczeństwa "B" potwierdza zgodność urządzenia z wymaganiami bezpieczeństwa użytkowania zawartymi w PN-93/T-42107 i PN-89/E-06251.

### ***Pozostałe instrukcje bezpieczeństwa***

- Nie należy używać wtyczek adapterowych lub usuwać kolka obwodu ochronnego z wtyczki. Jeżeli konieczne jest użycie przedłużacza to należy użyć przedłużacza 3-żyłowego z prawidłowo połączonym przewodem ochronnym.
- System komputerowy należy zabezpieczyć przed nagłymi, chwilowymi wzrostami lub spadkami napięcia, używając eliminatora przepięć, urządzenia dopasowującego lub bezzakłóceniewego źródła zasilania.
- Należy upewnić się, aby nic nie leżało na kablach systemu komputerowego, oraz aby kable nie były umieszczone w miejscu, gdzie można byłoby na nie nadeptywać lub potykać się o nie.
- Nie należy rozlewać napojów ani innych płynów na system komputerowy.
- Nie należy wpychać żadnych przedmiotów do otworów systemu komputerowego, gdyż może to spowodować pożar lub porażenie prądem, poprzez zwarcie elementów wewnętrznych.
- System komputerowy powinien znajdować się z dala od grzejników i źródeł ciepła. Ponadto, nie należy blokować otworów wentylacyjnych. Należy unikać kładzenia luźnych papierów pod komputer oraz umieszczania komputera w ciasnym miejscu bez możliwości cyrkulacji powietrza wokół niego.

## 電場、磁場與電磁場（「EMF」）

1. 本公司製造與銷售之多種消費性產品，如同其他電子設備，在一般情況下皆會產生並接收電磁訊號。
2. 本公司最重要的企業原則，就是針對旗下產品，在生產期間採取各種必要的健康與安全措施，使其符合所有適用法定要求、以及適用的 EMF 標準。
3. 我們致力於研發、生產與銷售不會導致不良健康影響的產品。
4. 依據現有的科學證據顯示，我們確信產品若正確使用於預定用途，可安全使用。
5. 我們積極參與國際性 EMF 與安全標準的制訂，藉此瞭解未來標準的發展，以便事先納入產品要求。

### 僅限英國適用的資訊

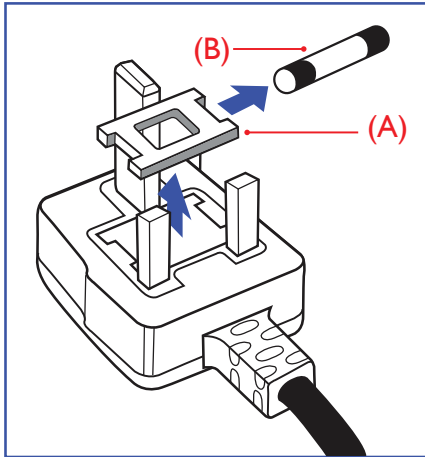

**警告 - 本裝置必須接地。**

**重要：**

本設備隨附核可的 13A 插頭。若要更換此類插頭的保險絲，請依照下列步驟更換：+

1. 移除保險絲護蓋以及保險絲。
2. 裝入新的保險絲，需為 BS 1362 5A、A.S.T.A. 或 BSI 核可的類型。
3. 重新安裝保險絲護蓋。

若隨附的插頭不符合電源插座，則請將其分離並以適合的三孔插頭取代。

若主電源插頭具有保險絲，其標稱值需為 5A。若使用的插頭未附保險絲，配電板的保險絲則須小於 5A。

註：應破壞分離後的插頭，以免不小心將其插入 13A 插座後產生觸電的危險。

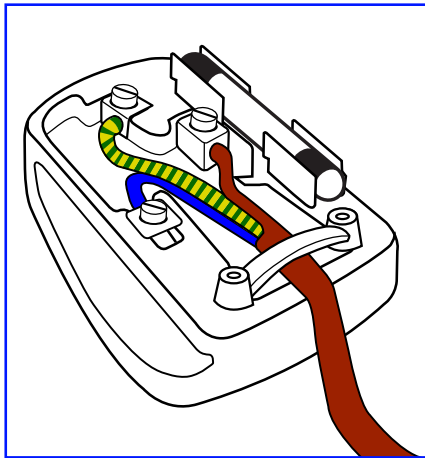

### 連接插頭的方法

主電源的電線，皆依照下列規定標示顏色：

- 藍色 - 「中性」(N)
- 棕色 - 「通電」(L)
- 綠色與黃色 - 「接地」(E)

1. 綠黃雙色電線，必須接至插頭上有標示「E」、有接地符號或顯示為綠色或綠黃雙色端子。
2. 藍色電線，必須接至有標示「N」或顯示為黑色的端子。
3. 棕色電線，必須接至有標示「L」或顯示為紅色的端子。

替換插頭護蓋前，請確保纜線固定器已經夾緊線束套，而非只是覆蓋三條纜線而已。

### 北歐（北歐國家）適用的資訊

Placering/Ventilation

**VARNING:**

FÖRSÄKRA DIG OM ATT HUVUDBRYTARE OCH UTTAG ÄR LÄTÅTKOMLIGA, NÄR DU STÄLLER DIN UTRUSTNING PÅPLATS.

Placering/Ventilation

**ADVARSEL:**

SØRG VED PLACERINGSFOR, AT NETLEDNINGENS STIK OG STIKKONTAKT ER NEMT TILGÆNGLIGE.

Paikka/Ilmankierto

**VAROITUS:**

SIIJOITA LAITE SITEN, ETTÄ VERKKOJOHTO VOIDAAN TARVITTAESSA HELPOSTI IRROTTAA PISTORASIASTA.

Plassering/Ventilasjon

**ADVARSEL:**

NÅR DETTE UTSTYRET PLASSERES, MÅ DU PASSE PÅ AT KONTAKTENE FOR STØMTILFØRSEL ER LETTE Å NÅ.

**中國 RoHS**

根据中国大陆《电器电子产品有害物质限制使用管理办法》，以下部分列出了本产品中可能包含的有害物质的名称和含量。

部件名称	有害物质					
	铅 (Pb)	汞 (Hg)	镉 (Cd)	六价铬 (Cr (VI))	多溴联苯 (PBB)	多溴二苯醚 (PBDE)
外壳	○	○	○	○	○	○
液晶显示屏	X	○	○	○	○	○
电路板组件*	X	○	○	○	○	○
电源适配器	X	○	○	○	○	○
电源线/连接线	X	○	○	○	○	○
遥控器	X	○	○	○	○	○

本表格依据SJ/T 11364 的规定编制。

\*: 电路板组件包括印刷电路板及其构成的零部件，如电阻、电容、集成电路、连接器等。

○: 表示该有害物质在该部件所有均质材料中的含量均在 GB/T 26572规定的限量要求以下。

X: 表示该有害物质至少在该部件的某一均质材料中的含量超出GB/T 26572规定的限量要求。

上表中打“X”的部件，应功能需要，部分有害物质含量超出GB/T 26572规定的限量要求，但符合欧盟 RoHS法规要求(属于豁免部分)。

备注：上表仅做为范例，实际标示时应依照各产品的实际部件及所含有害物质进行标示。



**环保使用期限**

此标识指期限(十年)，电子电气产品中含有的有害物质在正常使用的条件下不会发生外泄或突变，电子电气产品用户使用该电子电气产品不会对环境造成严重污染或对其人身、财产造成严重损害的期限。

## 《废弃电器电子产品回收处理管理条例》提示性说明

为了更好地关爱及保护地球，当用户不再需要此产品或产品寿命终止时，请遵守国家废弃电器电子产品回收处理相关法律法规，将其交给当地具有国家认可的回收处理资质的厂商进行回收处理，不当利用或者处置可能会对环境和人类健康造成影响。

### 警告

此为 A 级产品。在生活环境中，该产品可能会造成无线电干扰。在这种情况下，可能需要用户对干扰采取切实可行的措施。

單元	限用物質及其化學符號					
	鉛 (Pb)	汞 (Hg)	鎘 (Cd)	六價鉻 (Cr <sup>+6</sup> )	多溴聯苯 (PBB)	多溴二苯醚 (PBDE)
塑料外框	○	○	○	○	○	○
後殼	○	○	○	○	○	○
液晶面板	—	○	○	○	○	○
電路板組件	—	○	○	○	○	○
底座	○	○	○	○	○	○
電源線	—	○	○	○	○	○
其他線材	—	○	○	○	○	○
遙控器	—	○	○	○	○	○
喇叭(選配)	—	○	○	○	○	○
風扇(選配)	—	○	○	○	○	○

備考1. “○” 係指該項限用物質之百分比含量未超出百分比含量基準值。  
備考2. “—” 係指該項限用物質為排除項目。

警語：使用過度恐傷害視力。

注意事項：

- (1) 使用30分鐘請休息10分鐘。
- (2) 未滿2歲幼兒不看螢幕，2歲以上每天看螢幕不要超過1小時。

警告使用者：

此為甲類資訊技術設備，於居住環境中使用時，可能會造成射頻擾動，在此種情況下，使用者會被要求採取某些適當的對策。

土耳其 RoHS：

Türkiye Cumhuriyeti: EEE Yönetmeliğine Uygundur

烏克蘭 RoHS：

Обладнання відповідає вимогам Технічного регламенту щодо обмеження використання деяких небезпечних речовин в електричному та електронному обладнанні, затвердженого постановою Кабінету Міністрів України від 3 грудня 2008 № 1057



## 使用壽命結束時的棄置方式

本公共資訊顯示器，使用可回收與可重複使用的材質製造。專業公司可回收本產品，以增加可重複使用材質的總量，並最低需棄置材質的總量。

請諮詢您當地的 Philips 經銷商，有關棄置顯示器的當地法規。

(適用於加拿大與美國用戶)

本產品可能含有鉛及/或汞。請依據當地、州或聯邦法規棄置。如須有關回收的額外資訊，請瀏覽 [www.eia.org](http://www.eia.org) (消費者教育計畫)

## 廢棄電子與電氣設備 - WEEE

### 歐盟家庭用戶注意事項



產品或包裝上的此標章代表，根據歐洲指令 2012/19/EU (針對使用過的電子與電氣裝置)，本產品不可與家庭廢棄物一同棄置。用戶必須透過指定的廢棄電子與電氣設備回收點，棄置本設備。如需瞭解廢棄電子與電氣用品的棄置點，請聯絡當地政府、家庭廢棄物處理商，或是本產品的銷售商店。

### 美國用戶注意事項：

請依據當地、州與聯邦法律，妥善棄置本產品。如需棄置或回收的相關資訊，請瀏覽：[www.mygreenelectronics.com](http://www.mygreenelectronics.com) 或 [www.eiae.org](http://www.eiae.org)。

### 使用壽命終結指令 - 回收



本公共資訊顯示器含多種可回收材質，回收後可供他人使用。

請依據當地、州與聯邦法律，妥善棄置本產品。



ENERGY STAR 為美國國家環境保護局 (EPA) 及美國能源部 (DOE) 所執行的能源效率促進計畫。

本產品符合能源之星在「原廠預設」設定的標準，且此為實現省電效果的設定。

變更原廠預設畫面設定或啟用其他功能將增加功耗並可能超過符合能源之星級別的必要限制。

如需有關能源之星計畫的詳細資訊，請參閱 [energystar.gov](http://energystar.gov)。

### 禁用有害物質聲明 (印度)

本產品遵守「2016 電子廢棄物 (管理) 規定」第 5 章，第 16 條，第 (1) 款。有鑑於新電氣電子設備及其元件或消費元件或零件或備品不得含有鉛、汞、鎘、六價鉻、多溴聯苯及多溴聯苯醚，其中除本規定表 2 列出之豁免項目外，鉛、汞、六價鉻、多溴聯苯及多溴聯苯醚之均質材料重量比不得超過 0.1% 最大濃度值，而鎘均質材料重量比不得超過 0.01%。

### 印度電子廢棄物聲明



在產品或其包裝上的此符號表示，本產品不可與家庭廢棄物一同棄置。您有責任將廢設備交給指定的收集點回收廢電機電子設備，正確棄置廢設備。在棄置時個別收集與回收您的廢設備，將有助於保護自然資源，確保以對人類健康和環境都有保障的方式回收廢設備。如需電子廢棄物相關詳細資訊，請前往 <http://www.india.philips.com/about/sustainability/recycling/index.page>，如需印度的廢棄設備回收地點，請透過下列聯絡詳細資訊，聯絡相關單位。

服務專線：1800-425-6396 (週一到週六，上午 9:00 到下午 5:30)

電子郵件：[india.callcentre@tpv-tech.com](mailto:india.callcentre@tpv-tech.com)

## 電池



適用於歐盟：打叉的帶輪垃圾桶表示廢電池不應與家庭廢棄物一同棄置！廢電池有個別的收集系統，可根據法令正確處理與回收。

如需收集與回收方案的詳細資訊，請洽詢當地主管機關。

瑞士：廢電池要退還給銷售據點。

其他非歐盟國家：如需正確棄置廢電池的方法，請洽詢當地主管機關。

根據歐盟指令 2006/66/EC，不可用錯誤的方式棄置電池。應由當地服務中心個別收集電池。

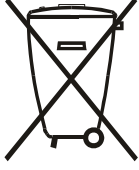

Após o uso, as pilhas e/ou baterias deverão ser entregues ao estabelecimento comercial ou rede de assistência técnica autorizada.

EAC 資訊	
製造月份和年份	請參閱標牌中的訊息。
製造商名稱和地址	ООО “Профтехника” Адрес: 3-й Проезд Марьиной рощи, 40/1 офис 1.Москва, 127018, Россия
進口商資訊	Наименование организации: ООО “Профтехника” Адрес: 3-й Проезд Марьиной рощи, 40/1 офис 1.Москва, 127018, Россия Контактное лицо: Наталья Астафьева, +7 495 640 20 20 nat@profdisplays.ru

## FAC 資訊：

“Подтверждение соответствия Мининформсвязи России: Декларация соответствия № Д-РД-4342 от 01.09.2016 года, действительна до 01.09.2024 года, зарегистрирована в Федеральном агентстве связи 14.09.2016 года”



เครื่องวิทยุคมนาคมนี้ ได้รับยกเว้น ไม่ต้องได้รับใบอนุญาตให้มี ใช้ซึ่งเครื่องวิทยุคมนาคมหรือตั้งสถานีวิทยุคมนาคมตามประกาศ กสทช. เรื่อง เครื่องวิทยุคมนาคม และสถานีวิทยุคมนาคมที่ได้รับยกเว้นไม่ต้องได้รับใบอนุญาตวิทยุคมนาคม ตามพระราชบัญญัติวิทยุคมนาคม พ.ศ. 2498



**nans.** โทรคมนาคม  
สำนักงานเพื่อประชาชน  
Call center 1200 ( Insws )

# 目錄

<b>1. 打開包裝與安裝</b> .....	<b>1</b>
1.1. 運送及打開包裝 .....	1
1.2. 包裝內容物 .....	3
1.3. 安裝時的注意事項 .....	3
1.4. 壁掛 .....	4
1.5. 直立安裝 .....	6
1.6. 安裝選用的桌面立座 .....	7
<b>2. 零件與功能</b> .....	<b>8</b>
2.1. 控制面板 .....	8
2.2. 輸入／輸出端子 .....	9
2.3. 遙控器 .....	12
2.4. SD 卡外蓋 .....	16
2.5. 4G 模組 .....	16
<b>3. 連接外部設備</b> .....	<b>17</b>
3.1. 連接外部設備 (DVD/VCR/VCD) .....	17
3.2. 連接電腦 .....	17
3.3. 連接音訊設備 .....	18
3.4. 以菊鍊配置連接多個顯示器 .....	19
3.5. IR 連接 .....	20
3.6. IR 直通連接 .....	21
<b>4. 操作</b> .....	<b>22</b>
4.1. 觀看已連接視頻源 .....	22
4.2. 變更畫面格式 .....	22
4.3. Overview (總覽) .....	22
4.4. Media Player (媒體播放器) .....	24
4.5. Browser (瀏覽器) .....	27
4.6. PDF Player (PDF 播放器) .....	31
4.7. CMND & Play .....	33
4.8. Custom App (自訂應用程式) .....	33
<b>5. Setting (設定)</b> .....	<b>34</b>
5.1. Wi-Fi .....	34
5.2. Ethernet (乙太網絡) .....	34
5.3. More (更多) (連接 4G 模組時可用) .....	34
5.4. Signage Display (看板顯示器) .....	34
5.5. Display (顯示器) .....	42
5.6. Apps (應用程式) .....	42
5.7. Security (安全性) .....	42
5.8. Input method (輸入方式) .....	43
5.9. Date & time (日期與時間) .....	43
5.10. Developer options (開發人員選項) .....	43
5.11. About (關於) .....	43
5.12. Supplementary (補充) .....	44
<b>6. OSD 功能表</b> .....	<b>46</b>
6.1. 瀏覽 OSD 功能表 .....	46
6.2. OSD 功能表總覽 .....	46
<b>7. 支援的媒體格式</b> .....	<b>54</b>
<b>8. 輸入模式</b> .....	<b>56</b>
<b>9. 像素缺陷原則</b> .....	<b>58</b>
9.1. 像素與次像素 .....	58
9.2. 像素缺陷類型 + 點的定義 .....	58
9.3. 亮點缺陷 .....	58
9.4. 暗點缺陷 .....	59
9.5. 像素缺陷的相近程度 .....	59
9.6. 像素缺陷容許值 .....	59
9.7. MURA .....	59
<b>10. 清潔與疑難排解</b> .....	<b>60</b>
10.1. 清潔 .....	60
10.2. 疑難排解 .....	61
<b>11. 技術規格</b> .....	<b>62</b>

# 1. 打開包裝與安裝

## 1.1. 運送及打開包裝

### 運送注意事項

- 請務必確保紙箱直立擺放。  
禁止以任何其他方向擺放紙箱。



- 禁止將任何物體擺放於紙箱上。



- 請用堆高機移動紙箱。



- 禁止讓產品受到衝擊 / 震動。

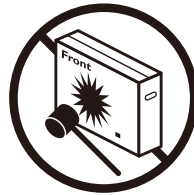

- 禁止摔落產品。劇烈撞擊可能會致使內部元件損壞。

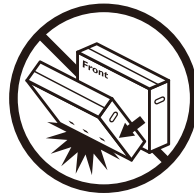

- 請讓兩名成人用雙手從紙箱取出顯示器。

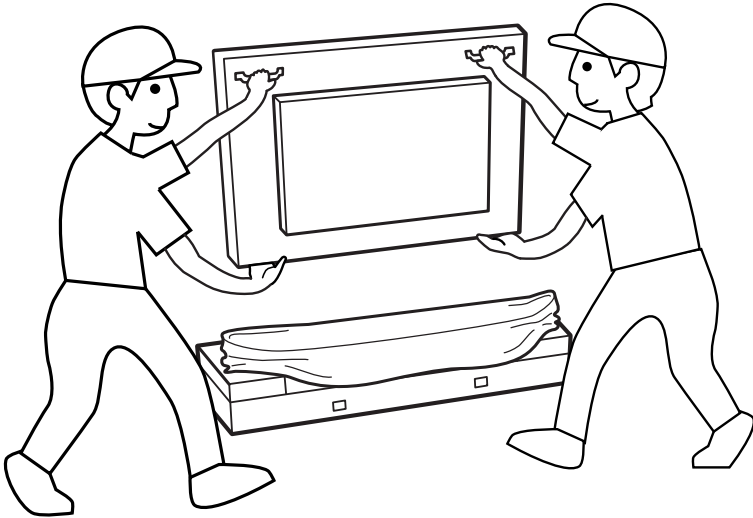

- 禁止觸摸顯示器的螢幕，以免造成刮傷。搬運顯示器時，請緊握把手。
- 搬運時請保持顯示器直立。

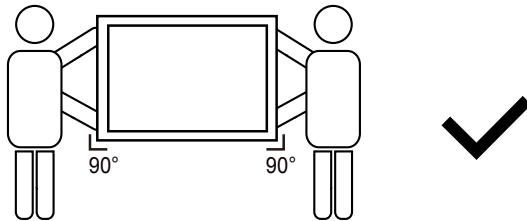
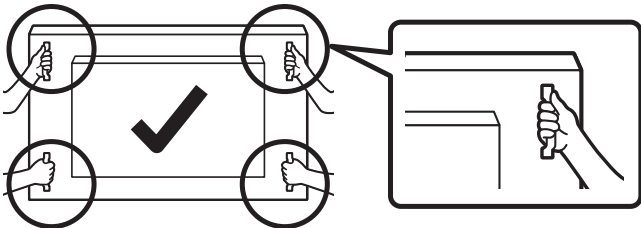
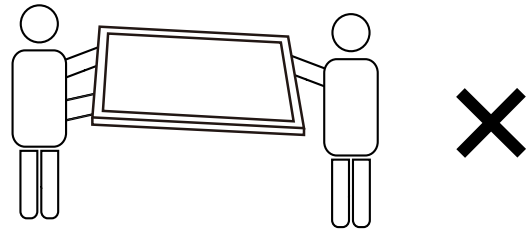
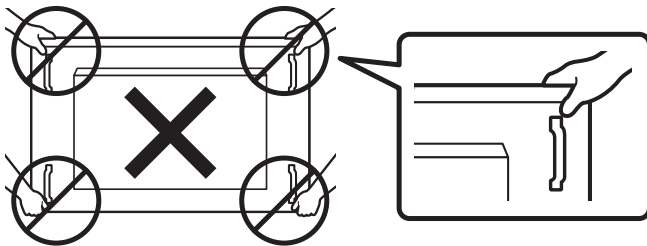

- 請直立擺放顯示器，其重量應平均分布於表面上。

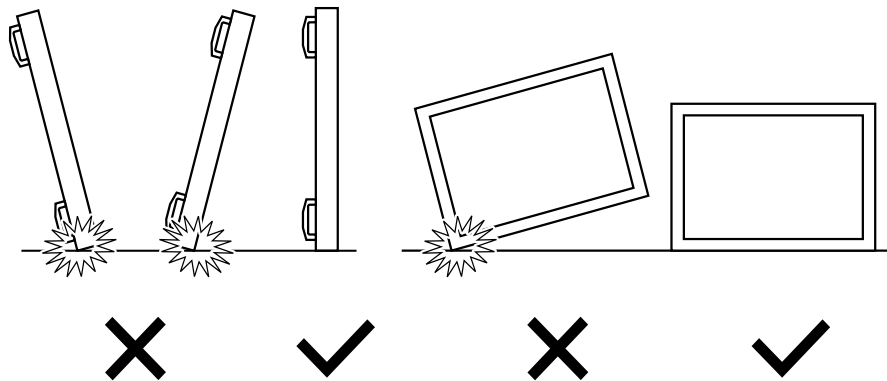

## 在安裝顯示器之前

- 本產品以紙箱包裝，其中含有標準配件。
- 其他選購配件另外包裝。
- 請至少由兩名成人搬運顯示器。
- 打開紙箱後，請確保內容物完好無缺。

## 1.2. 包裝內容物

請核對包裝內是否有下列項目：

- LCD 顯示器
- 快速入門指南
- 遙控器和 AAA (4 號) 電池
- 電源線
- RS232 傳輸線
- RS232 菊鍊傳輸線
- IR 感應器纜線
- 偶極天線 x2
- SD 卡外蓋 x1
- M3 螺絲 x1
- M2 螺絲 x2
- 商標

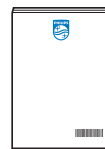

快速入門指南

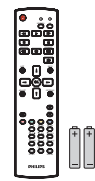

遙控器和  
AAA (4 號) 電池

\* 隨附的電源線依銷售地區而有所不同。



電源線

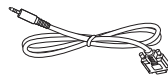

RS232 傳輸線



RS232 菊鍊傳輸線



IR 感應器纜線



偶極天線 x2



SD 卡外蓋



M3



M2



商標

\* 不同地點的項目不盡相同

\* 顯示器設計及配件可能與顯示的圖示有所差異

註：

- 請其他區域的用戶使用符合電源插座 AC 電壓並獲所在國家安全規範核可的電源線（應使用 H05W-F 型、2G 或 3G、0.75 或 1mm<sup>2</sup>）。
- 請在打開產品包裝後，適當留存包裝材料。

## 1.3. 安裝時的注意事項

- 僅可使用本產品隨附的電源線。若需使用延長線，請諮詢您的服務經銷商。
- 本產品應安裝於平坦的表面上，否則可能會傾覆。請在產品背面與牆面之間留下空隙，以達到良好的通風效果。請勿將本產品安裝於廚房、浴室或會受潮之處；若未遵守此規定，可能會縮短內部零件的使用壽命。
- 請勿在海拔高度 3000 公尺以上之處安裝本產品。若未遵守此規定，可能會導致故障。

## 1.4. 壁掛

若要將本顯示器壁掛，則需使用標準壁掛套件（市售）。建議您使用符合 TUV-GS 及 / 或北美 UL1678 標準的安裝介面。

49BDL4150D

55BDL4150D

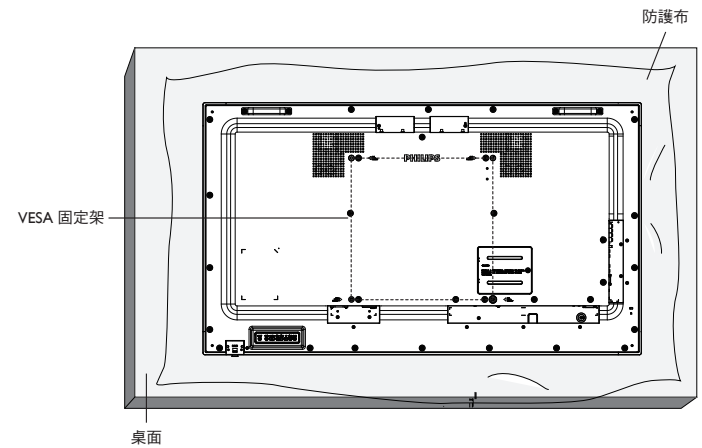
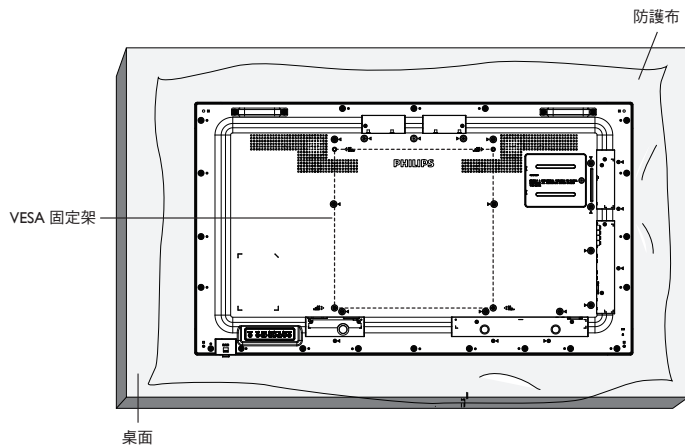

1. 請準備大於顯示器的平坦表面，然後在上面上鋪上一層厚防護布，以便作業進行，避免刮傷螢幕表面。
2. 備妥各類型安裝的各種配件（壁掛、懸吊、立座等）。
3. 依照固定套件隨附的指示操作。若未依照固定程序正確操作，可能會使設備受損、或導致用戶或安裝人員受傷。安裝錯誤造成的損害，並不在保固範圍內。
4. 若為壁掛套件，則使用 M6 固定螺絲（長度比固定架的厚度長 10mm）並鎖緊。
5. 設備及其相關安裝工具在測試期間依然保持緊固。僅限搭配最低重量 / 負載無底座裝置重量的 UL Listed 壁掛架使用。

### 1.4.1. VESA 固定架

<b>49BDL4150D</b>	400（水平）× 400（垂直）mm
<b>55BDL4150D</b>	400（水平）× 400（垂直）mm

### 1.4.2. 裝置重量

<b>49BDL4150D</b>	20.9 kg
<b>55BDL4150D</b>	25.0 kg

## 小心：

為了避免顯示器掉落：

- 若為壁掛或天花板懸掛，建議用市售金屬支架安裝顯示器。如需詳細安裝說明，請參閱壁掛架隨附的指南。
- 為了防止顯示器在地震或其他天災時掉落，請向壁掛架的製造商詢問安裝位置。
- 本產品又高又重，因此建議由四名技術人員安裝本產品。

## 密閉空間的通風需求

請在顯示器上下左右留下 100 mm 的空間，以便進行通風。

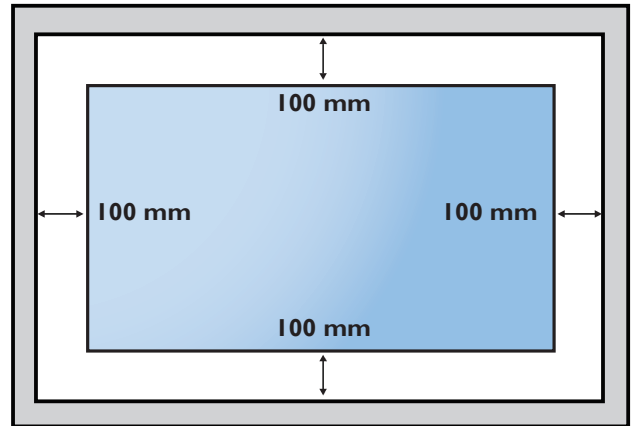



## 1.5. 直立安裝

本顯示器可以直立安裝。

1. 若有安裝桌面立座，請先拆下。
2. 將顯示器逆時針旋轉 90°。若您面朝顯示器，「PHILIPS」商標應在右邊。

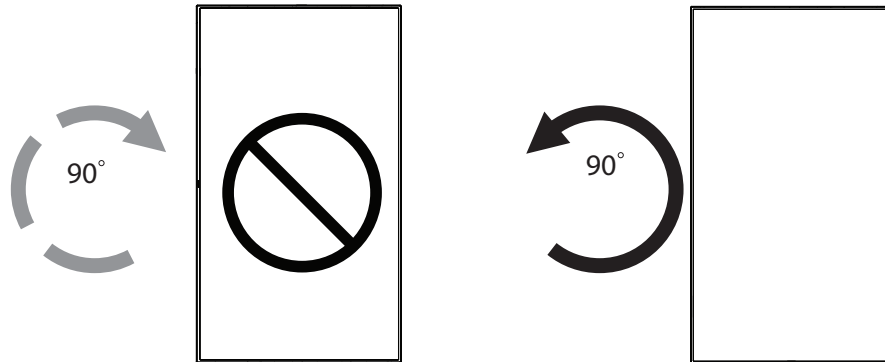

### 1.5.1. 如何移除品牌標誌

1. 備妥一張紙，並剪開一個等同品牌標誌大小的孔，作為前框的保護，以免刮傷。
2. 用刀片小心移除下面墊紙的品牌標誌貼紙。
3. 撕除品牌標誌貼紙。

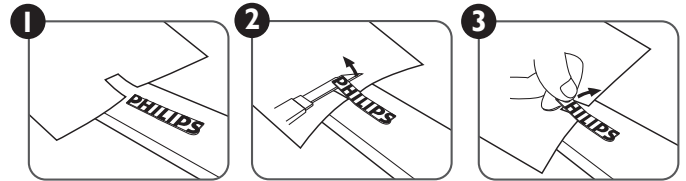

註：若要壁掛安裝顯示器，我們建議您聯絡專業技術人員來安裝。若非由專業技術人員安裝，對於產品的任何損壞，本公司一概不負責。

## 1.6. 安裝選用的桌面立座

1. 您可按型號訂購此顯示器的選用桌面立座：BM05922。
2. 安裝流程：
  - (1) 確保顯示器已經關閉電源。
  - (2) 在平坦表面上鋪上一層防護布。
  - (3) 緊握把手，將顯示器螢幕朝下擺放防護布上。
  - (4) 如下圖所示組裝管線至顯示器。
  - (5) 將立座插入管線並使用姆指螺絲固定立座。

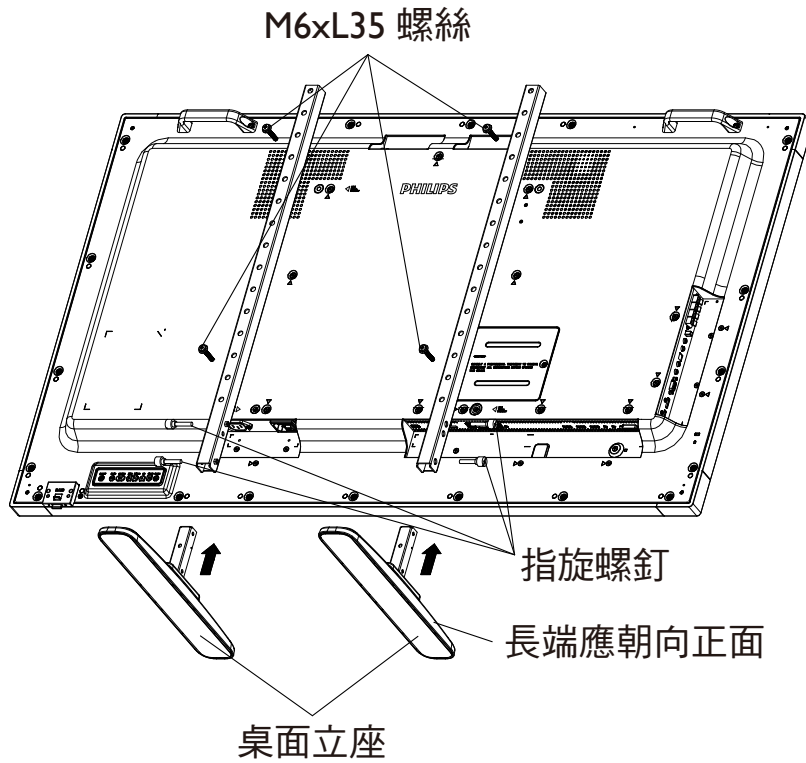

註 1：

49BDL4150D	鎖緊管線 孔 #6 及孔 #16 的最長螺絲 (長度 =35mm) 以固定在顯示器上。
55BDL4150D	鎖緊管線 孔 #4 及孔 #14 的最長螺絲 (長度 =35mm) 以固定在顯示器上。

## 2. 零件與功能

### 2.1. 控制面板

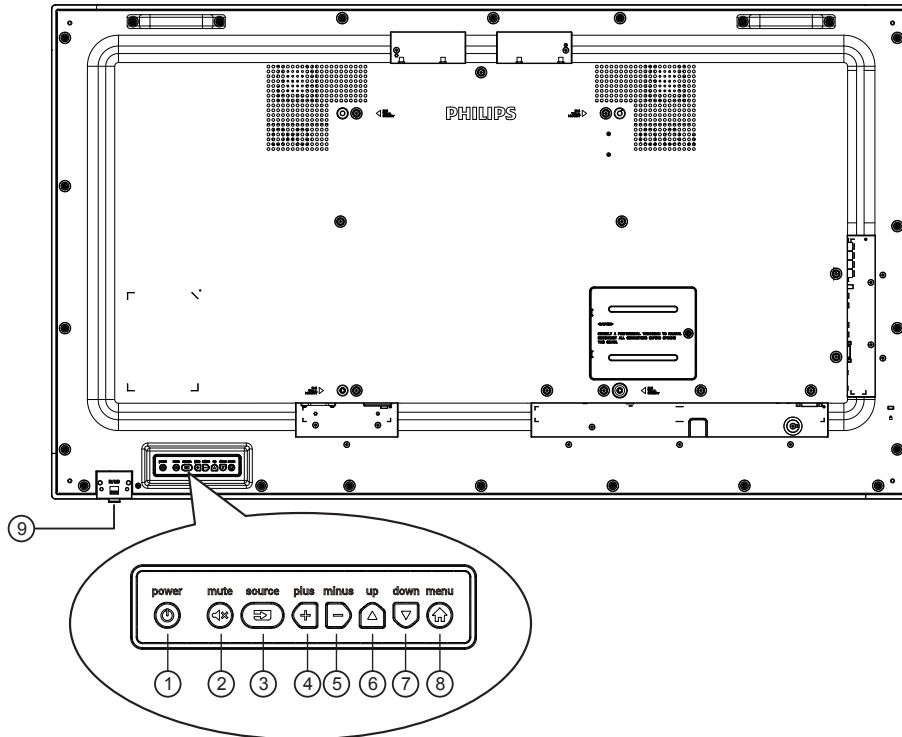

使用此按鈕啟動顯示器，或進入待機模式。



啟動／關閉靜音功能。



選擇輸入來源。

- 在螢幕顯示 (OSD) 選單中作為 [OK] 按鈕。



OSD 功能表啟用時，此按鈕會提高調整值；OSD 功能表停用時，此按鈕會提升音量。



OSD 功能表啟用時，此按鈕會降低調整值；OSD 功能表停用時，此按鈕會降低音量。



在 OSD 功能表啟用時，將反白列向上移動，調整選擇的項目。



在 OSD 功能表啟用時，將反白列向下移動，調整選擇的項目。



在 OSD 功能表啟用時，返回前一個選單；OSD 功能表停用時，則會啟用 OSD 功能表。

### ⑨ 遙控感應器以及電源狀態指示燈

- 接收來自遙控器的指令訊號。
- 代表顯示器在無 OPS 情況下的操作狀態：
  - 顯示器電源開啟後會亮起綠色
  - 顯示器進入待機模式時，會亮起紅色
  - 啟用 { 時程 } 後，指示燈會閃綠色及紅色
  - 若指示燈閃紅色，代表偵測到故障
  - 顯示器主電源關閉後，指示燈會熄滅

\* 使用 IR 感應器纜線可獲得更出色的遙控感應器效能。(請參閱 3.5 的說明)

## 2.2. 輸入／輸出端子

### 49BDL4150D

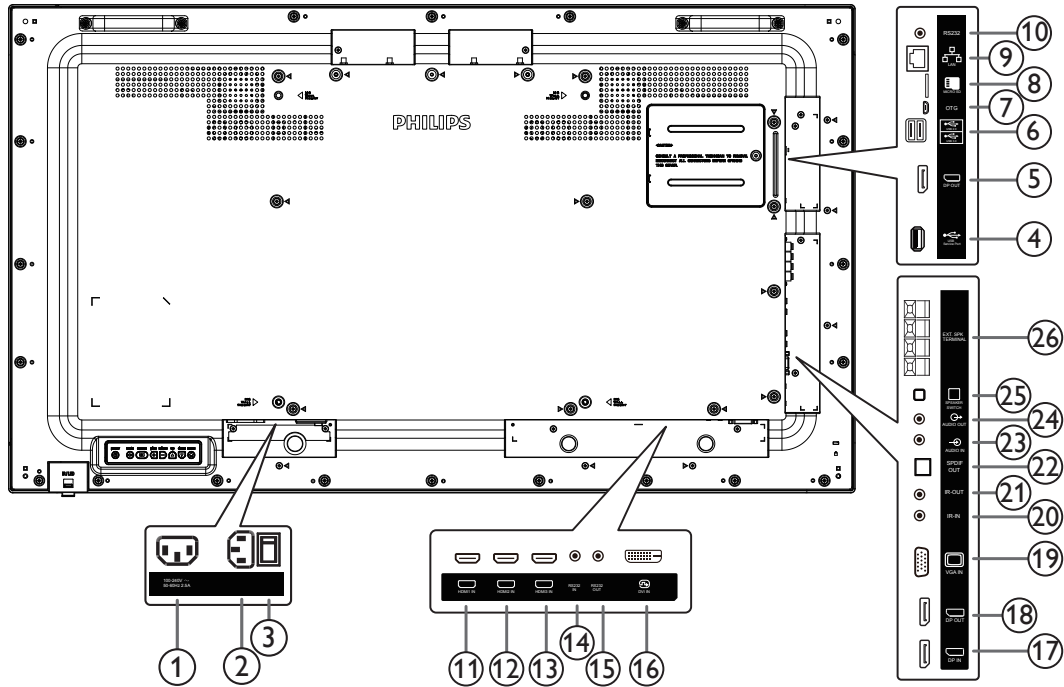

① **AC 電源輸出**

AC 電源供應器接至媒體播放器的 AC 輸入插孔。

② **AC 電源輸入**

來自桌面插座的 AC 電源輸入。

③ **主電源開關**

開啟／關閉主電源。

④ **USB 維修連接埠**

連接 USB 儲存裝置以進行主機板韌體更新。

註：僅適用於更新韌體。

⑤ **DisplayPort 輸出**

Android DisplayPort 輸出。

⑥ **USB 連接埠**

連接您的 USB 儲存裝置。

⑦ **USB 維修連接埠**

連接 USB 儲存裝置以進行 Android ADB 韌體更新。

註：僅適用於更新韌體。

⑧ **MICRO SD 卡**

連接 MICRO SD 卡。

⑨ **RJ-45**

LAN 控制功能，可用於接收控制中心的遙控訊號。

⑩ **RS232C**

保留 Android RS232 網路輸入供系統整合商自訂通訊協定。

⑪ **HDMI1 輸入／⑫ HDMI2 輸入／⑬ HDMI3 輸入**

HDMI 視訊／音訊輸入。

⑭ **RS232C 輸入／⑮ RS232C 輸出**

RS232C 網路輸入／輸出，可用於直通功能。

⑯ **DVI 輸入**

DVI-D 視頻輸入。

⑰ **DisplayPort 輸入／⑱ DisplayPort 輸出**

DisplayPort 視頻輸入／輸出。

⑲ **VGA 輸入 (D-Sub)**

VGA 視頻輸入。

⑳ **IR 輸入／㉑ IR 輸出**

IR 訊號輸入／輸出，可用於直通功能。

註：

- 如果連接 [IR 輸入] 插孔，則本顯示器的遙控感應器將會停止運作。
- 若要透過本顯示器遙控影音裝置，請參閱第 21 頁的 IR 直通連接。

㉒ **SPDIF 輸出**

數位音訊輸出

㉓ **音頻輸入**

VGA 訊號來源的音訊輸入（3.5mm 立體聲喇叭）。

㉔ **音訊輸出**

外接影音裝置的音訊輸出訊號。

㉕ **喇叭開關**

開啟／關閉內部喇叭。

㉖ **喇叭輸出**

音頻輸出至外部喇叭。

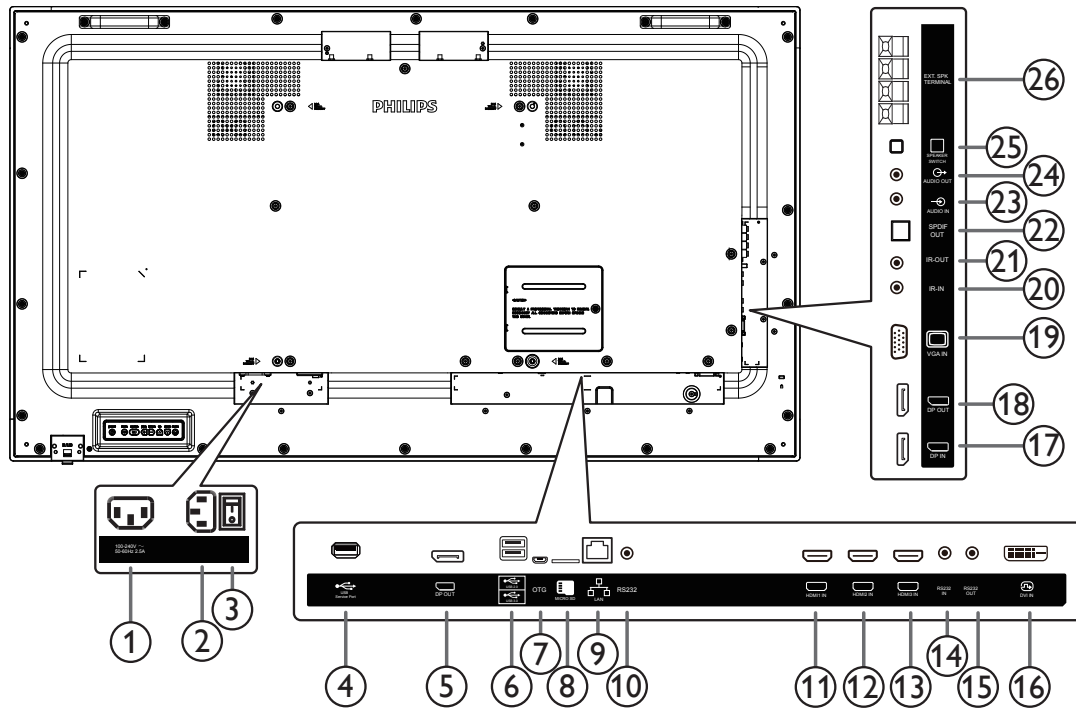

① **AC 電源輸出**

AC 電源供應器接至媒體播放器的 AC 輸入插孔。

② **AC 電源輸入**

來自桌面插座的 AC 電源輸入。

③ **主電源開關**

開啟／關閉主電源。

④ **USB 維修連接埠**

連接 USB 儲存裝置以進行主機板韌體更新。

註：僅適用於更新韌體。

⑤ **DisplayPort 輸出**

Android DisplayPort 輸出。

⑥ **USB 連接埠**

連接您的 USB 儲存裝置。

⑦ **USB 維修連接埠**

連接 USB 儲存裝置以進行 Android ADB 韌體更新。

註：僅適用於更新韌體。

⑧ **MICRO SD 卡**

連接 MICRO SD 卡。

⑨ **RJ-45**

LAN 控制功能，可用於接收控制中心的遙控訊號。

⑩ **RS232C**

保留 Android RS232 網路輸入供系統整合商自訂通訊協定。

⑪ **HDMI1 輸入／⑫ HDMI2 輸入／⑬ HDMI3 輸入**

HDMI 視訊／音訊輸入。

⑭ **RS232C 輸入／⑮ RS232C 輸出**

RS232C 網路輸入／輸出，可用於直通功能。

⑯ **DVI 輸入**

DVI-D 視頻輸入。

⑰ **DisplayPort 輸入／⑱ DisplayPort 輸出**

DisplayPort 視頻輸入／輸出。

⑲ **VGA 輸入 (D-Sub)**

VGA 視頻輸入。

⑳ **IR 輸入／㉑ IR 輸出**

IR 訊號輸入／輸出，可用於直通功能。

註：

- 如果連接 [IR 輸入] 插孔，則本顯示器的遙控感應器將會停止運作。
- 若要透過本顯示器遙控影音裝置，請參閱第 21 頁的 IR 直通連接。

㉒ **SPDIF 輸出**

數位音訊輸出

㉓ **音頻輸入**

VGA 訊號來源的音訊輸入（3.5mm 立體聲喇叭）。

㉔ **音訊輸出**

外接影音裝置的音訊輸出訊號。

㉕ **喇叭開關**

開啟／關閉內部喇叭。

㉖ **喇叭輸出**

音頻輸出至外部喇叭。

### 2.2.1. 將電池裝入遙控器

遙控器需兩顆 1.5V AAA (4 號) 電池供電。

若要安裝或更換電池：

1. 按下滑開護蓋開啟。
2. 請以正確的極性 (+) 和 (-) 插入電池。
3. 重新裝回護蓋。

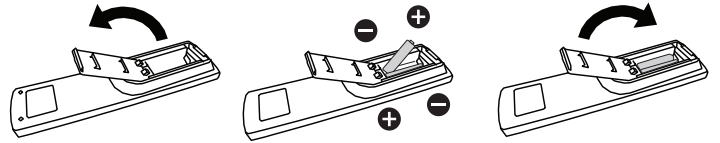

#### 小心：

不當使用電池可能會導致漏液或爆炸。確保依照下列指示：

- 請以正確的極性 (+ 和 -) 插入「AAA」電池。
- 不同類型的電池不可混用。
- 請勿混用新舊電池。否則可能會導致電池漏液或縮短使用壽命。
- 請立即取出沒電的電池，以免電池室內漏液。請勿觸碰外露的電池酸液，以免皮膚受傷。

註：長時間未使用時，請從電池室取出電池。

### 2.2.2. 遙控器的使用

- 請勿摔落或碰撞遙控器。
- 請勿讓任何液體滲入遙控器。若水滲入遙控器，請立即用乾布擦拭遙控器。
- 請勿將遙控器放在熱源與蒸氣源附近。
- 請勿嘗試拆解遙控器，除非您需要將電池裝入遙控器內。

### 2.2.3. 遙控器的操作範圍

按下按鈕時，請將遙控器頂端正面對準顯示器上的遙控感應器。

距離顯示器感應器 5 公尺 / 16 英尺內的範圍使用遙控器，且垂直與水平角度不可超過 30°。

註：

1. 顯示器的遙控感應器若直接曝曬陽光或強光，或遙控器與遙控感應器之間有障礙物，遙控器可能無法正常運作。
2. 推出鏡頭可獲得最佳的遙控效果，亦可輕鬆觀察電源狀態的燈號資訊。
3. 先將鏡頭往後拉，再安裝顯示器以供電視牆應用。
4. 拉 / 推動鏡頭直到聽見卡嗒聲。

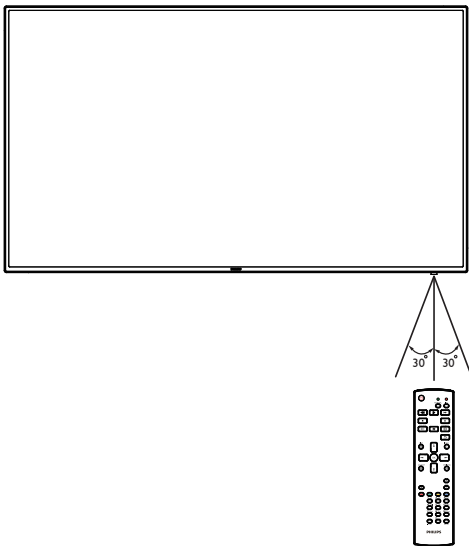

## 2.3. 遙控器

### 2.3.1. 一般功能

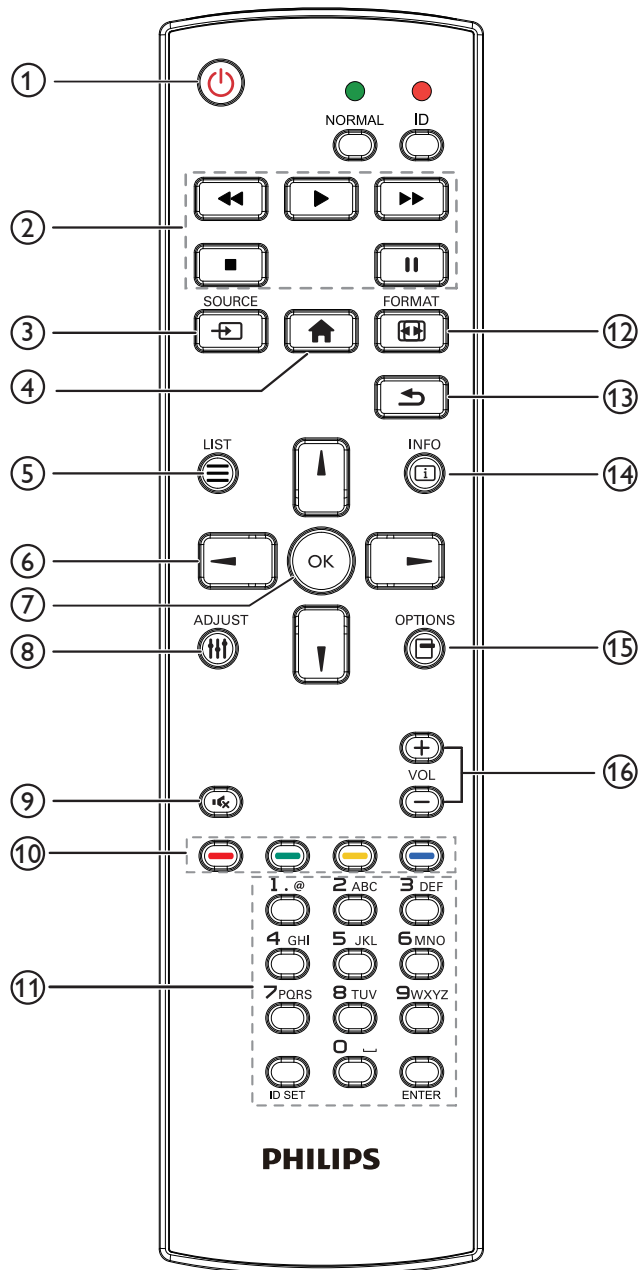

#### ① [ ] 電源按鈕

關閉 / 開啟電源。

#### ② [ ] 按鈕

控制播放媒體檔案。(僅適用於媒體輸入)

凍結功能

暫停：凍結所有輸入內容的快速鍵。

播放：解除凍結所有輸入內容的快速鍵。

#### ③ [ ] 來源按鈕

根選單：前往視訊源的 OSD。

#### ④ [ ] 主畫面按鈕

根選單：前往主選單的 OSD。

其他：從 OSD 離開。

#### ⑤ [ ] 清單按鈕

保留。

#### ⑥ 導覽按鈕



根選單：前往智能畫面的 OSD。

主選單：將選取的項目上移，以進行調整。

IR Daisy Chain 選單：增加控制的群組 ID 數字。



根選單：前往音訊源的 OSD。

主選單：將選取的項目列下移，以進行調整。

IR Daisy Chain 選單：減少控制的群組 ID 數字。



主選單：前往上一層選單。

來源選單：從來源選單離開。

音量選單：降低音量。



主選單：前往下一層選單或設定選擇的選項。

來源選單：前往選擇的來源。

音量選單：提高音量。

#### ⑦ [OK] 按鈕

根選單：前往主要模式 / 次要模式中的 IR daisy chain OSD。

主選單：確認項目或選擇。

#### ⑧ [ ] 調整按鈕

前往自動調整的 OSD (僅限 VGA)。

#### ⑨ [ ] 靜音按鈕

開啟或關閉聲音靜音。

#### ⑩ [ ] [ ] [ ] [ ] 色彩按鈕

選擇工作或選項。(僅適用於媒體輸入)

[ ] 適用視窗選擇功能的快速鍵。

#### ⑪ [號碼 / ID 設定 / ENTER] 按鈕

輸入網絡設定的文字。

按下即可設定顯示器 ID。如需詳細資訊，請參閱 2.3.2. ID 遙控器。

#### ⑫ [ ] 格式按鈕

變更影像縮放模式 [全屏][4:3][1:1][16:9][21:9][使用者定義]。

#### ⑬ [ ] 返回按鈕

返回上一個頁面或從上一個功能離開。

#### ⑭ [ ] 資訊按鈕

顯示訊息 OSD 顯示時間。

#### ⑮ [ ] 選項按鈕

保留。

#### ⑯ [ ] [ ] 音量按鈕

調整音量。

## 2.3.2. ID 遙控器

使用數台顯示器時，設定遙控器 ID 編號。

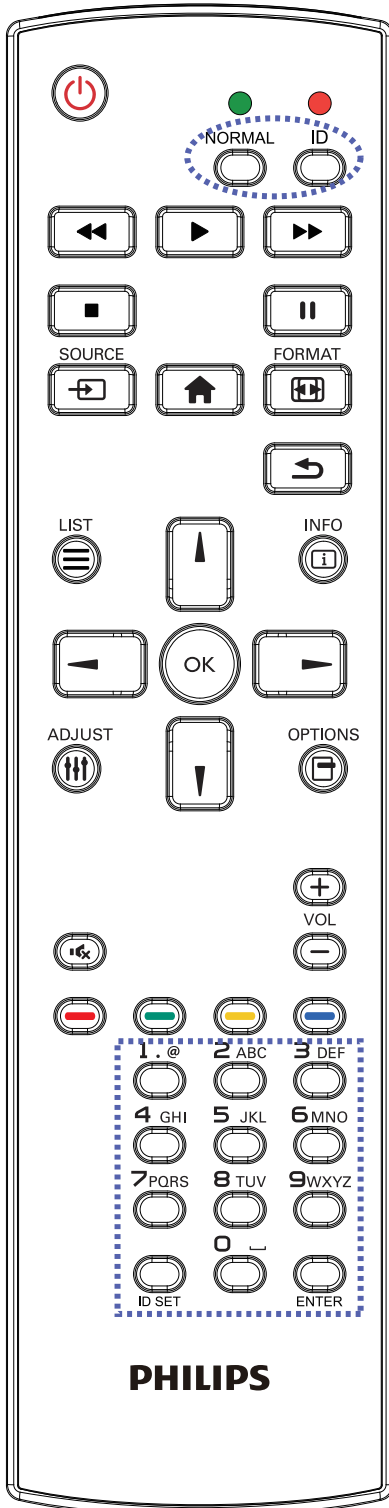

按下 [ID] 按鈕，紅色 LED 將會閃爍兩下。

1. 按下 [ID SET (ID 設定)] 按鈕 1 秒以上，即可進入 ID 模式。紅色 LED 亮起。  
再次按下 [ID SET (ID 設定)] 按鈕，將離開 ID 模式。紅色 LED 熄滅。

按下數字 [0] ~ [9]，選擇要控制的顯示器。

例如：按下 [0] 及 [1] 可選擇顯示器 1，按下 [1] 及 [1] 則可選擇顯示器 11。

可選擇的數字範圍從 [01] ~ [255]。

2. 若在 10 秒內未按下按鈕，將會從 ID 模式離開。
3. 若按錯按鈕，請等候 1 秒，直到紅色 LED 熄滅然後亮起，再按下正確的數字。
4. 按下 [ENTER] 按鈕確認您的選擇。紅色 LED 閃爍兩下，然後熄滅。

註：

- 按下 [正常模式] 按鈕。綠色 LED 閃爍兩下，表示顯示器正常運作。
- 選擇其 ID 號碼前，必須設定每台顯示器的 ID 號碼。



### 2.3.3. Android 來源上的遙控按鈕

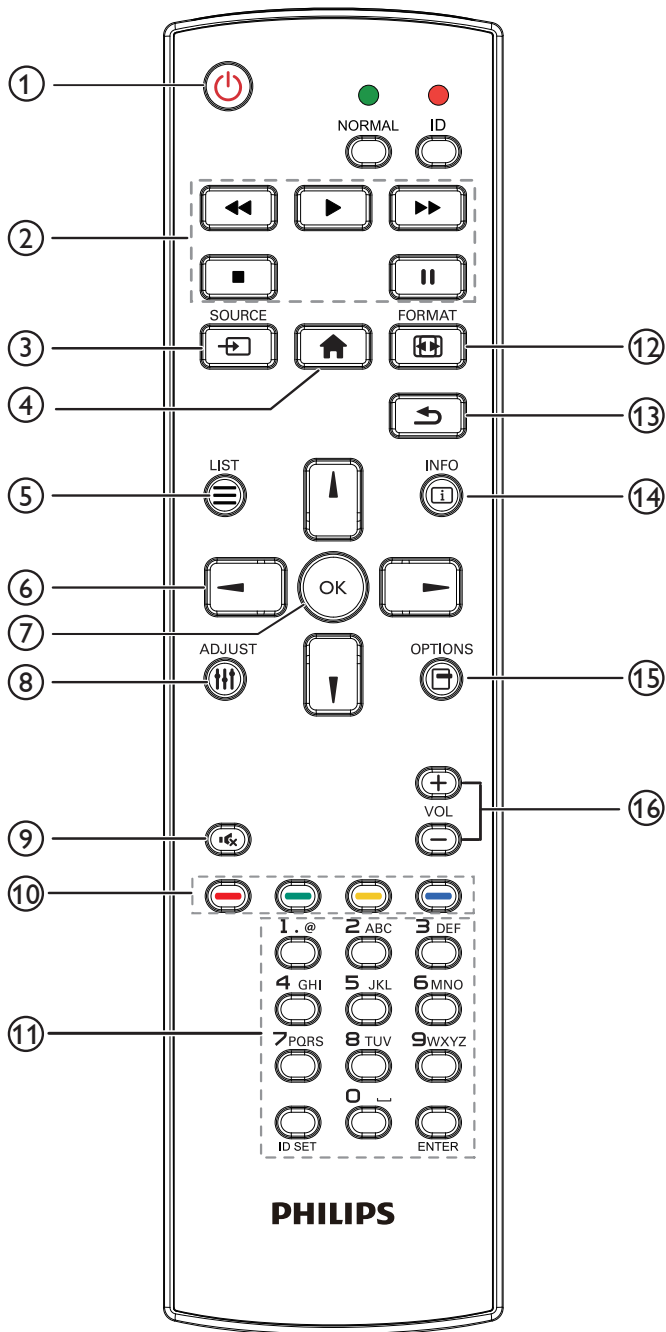

#### ① [ ] 電源按鈕

啟動顯示器，或進入待機模式。

#### ② [ ] 播放 按鈕

控制媒體檔案的播放。

按下 ► 按鈕直接播放媒體檔案。

按下 || 按鈕暫停播放。

在播放媒體檔案時，您可以按下 ■ 按鈕停止播放。接著若再次按下 ►，將從檔案的開頭開始播放。

#### ③ [ ] 來源按鈕

選擇輸入來源。

#### ④ [ ] 主畫面按鈕

存取 OSD 選單。

#### ⑤ [ ] 清單按鈕

1. 在網頁內容中，向上移動焦點至下一個可點選的項目。
2. 向上移動焦點至下一個控制鍵或如按鈕等小工具。

#### ⑥ [ ] / [ ] / [ ] / [ ] 導覽按鈕

1. 導覽選單並選擇項目。

2. 在網頁內容中，這些按鈕皆用於控制畫面的捲軸。按下 ▲ 或 ▼ 可向上或向下移動垂直捲軸。按下 ◀ 或 ▶ 可向左或向右移動水平捲軸。

3. 如為 PDF 檔案，  
» 在執行放大／縮小時，

按下 ▲、▼、◀ 或 ▶ 可調整畫面的位置。

» 在未執行放大／縮小時，

按下 ▶ 可前往下一頁。

按下 ◀ 可前往上一頁。

#### ⑦ [OK] 按鈕

確認項目或選擇。

#### ⑧ [ ] 調整按鈕

1. 在網頁內容中，向下移動焦點至下一個可點選的項目。
2. 向下移動焦點至下一個控制鍵或如按鈕等小工具。

#### ⑨ [ ] 靜音按鈕

按下即可開啟／關閉靜音功能。

#### ⑩ [ ] [ ] [ ] [ ] 色彩按鈕

1. 如為 PDF 檔案，

按下 ■ 按鈕執行放大；

按下 ■ 按鈕執行縮小。

在放大或縮小後，按下 OK 按鈕可轉換 PDF 檔案為原始大小。

#### ⑪ [ ] / [ ] 設定 / ENTER] 按鈕

1. Android 來源沒有 ID 設定 ID SET 及 ENTER ENTER 功能。

2. 如為 PDF 檔案，請先按下數字按鈕輸入頁碼，然後按 OK 按鈕跳至指定頁面。

#### ⑫ [ ] 格式按鈕

變更畫面格式。

#### ⑬ [ ] 返回按鈕

返回上一個頁面或從上一個功能離開。

#### ⑭ **[i]** 資訊按鈕

1. 顯示有關目前輸入訊號的資訊。
2. 媒體播放器 -> 編輯 -> 編輯或新增播放清單 -> 選擇任意媒體檔案 -> 按下 **[i]** 顯示所選媒體檔案的資訊。

#### ⑮ **[☰]** 選項按鈕

在媒體播放器或 PDF 播放器中開啟工具箱。

1. 媒體播放器 -> 編輯 -> 編輯或新增播放清單 -> 按下 **[☰]** 以開啟工具箱。從畫面左側滑出工具箱。
2. PDF 播放器 -> 編輯 -> 編輯或新增播放清單 -> 按下 **[☰]** 以開啟工具箱。從畫面左側滑出工具箱。

#### ⑯ **[-][+]** 音量按鈕

調整音量。

## 2.4. SD 卡外蓋

- 使用 SD 卡外蓋和螺絲蓋住 Micro SD 卡。

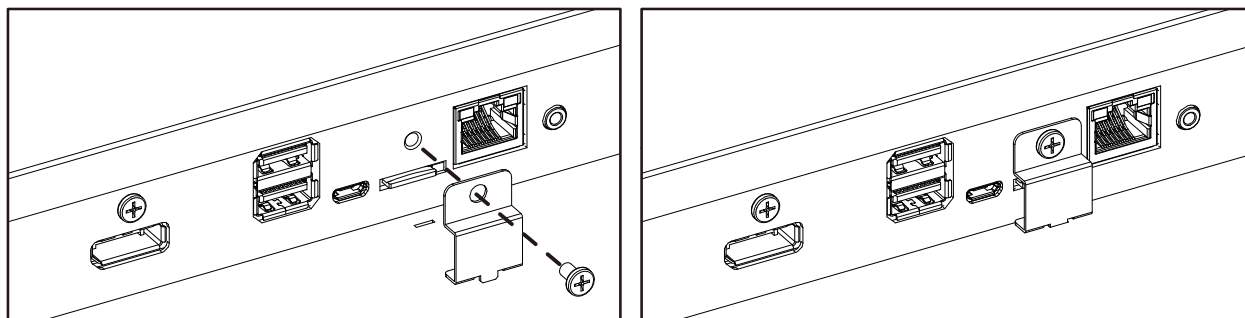

## 2.5. 4G 模組

1. 取下維修蓋。
2. 定位 Wi-Fi 模組。
3. 安裝 4G 模組。
4. 安裝天線纜線。

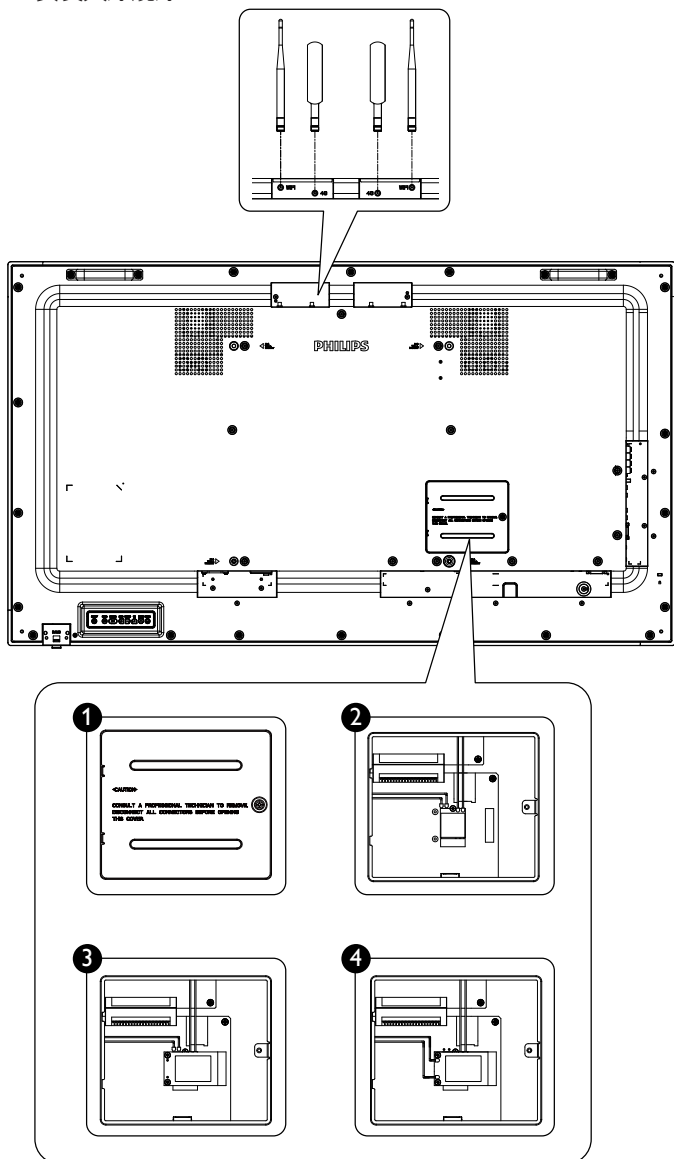

### 3. 連接外部設備

#### 3.1. 連接外部設備 (DVD/VCR/VCD)

##### 3.1.1. 使用 HDMI 視訊輸入訊號

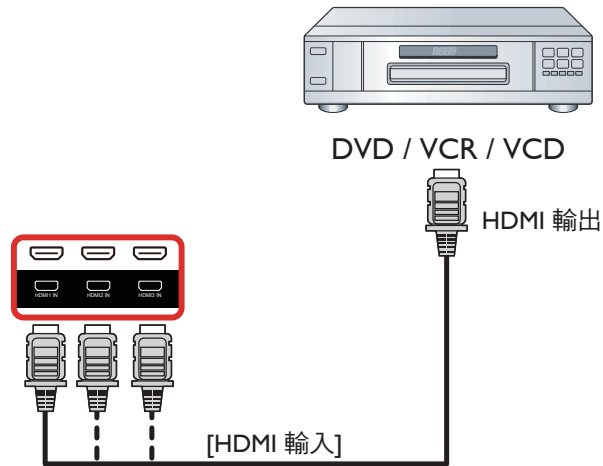

#### 3.2. 連接電腦

##### 3.2.1. 使用 VGA 輸入

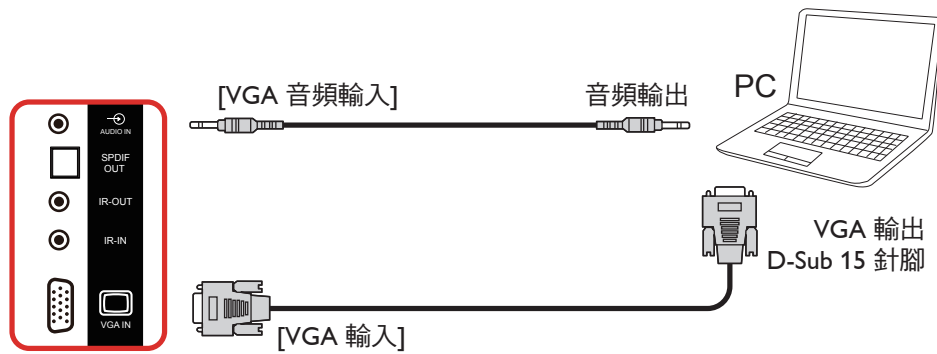

##### 3.2.2. 使用 DVI 輸入

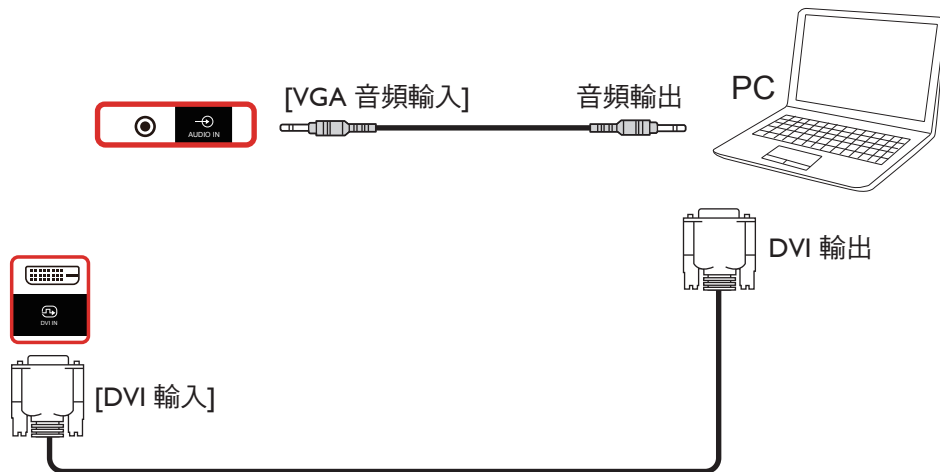

### 3.2.3. 使用 HDMI 輸入

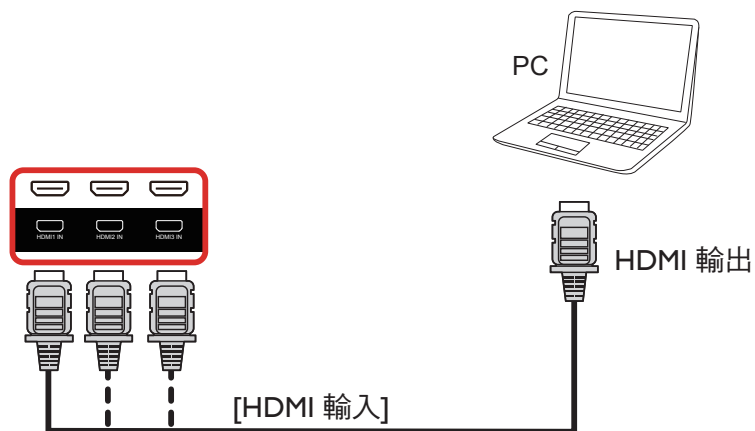

### 3.2.4. 使用 DisplayPort 輸入



## 3.3. 連接音訊設備

### 3.3.1. 連接外部喇叭

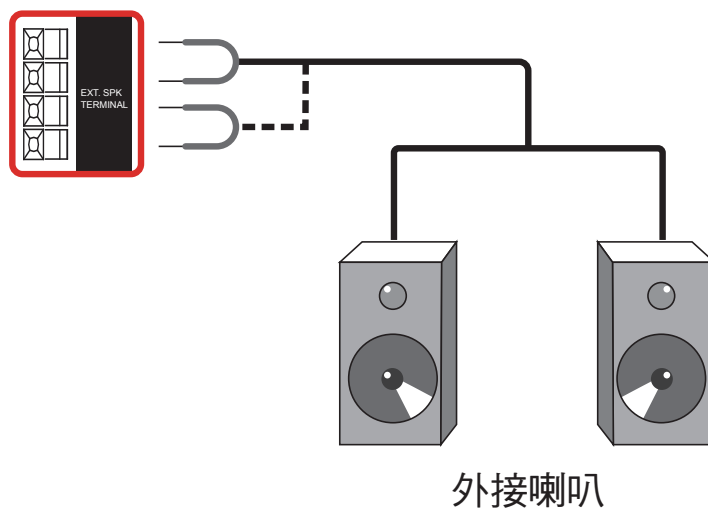

### 3.3.2. 連接外部音訊裝置

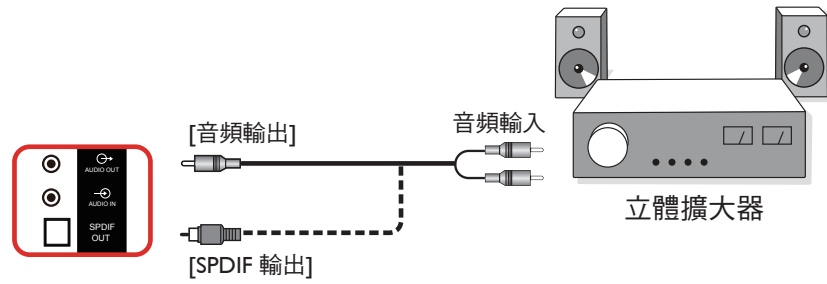

### 3.4. 以菊鍊配置連接多個顯示器

您可將多台顯示器互連，形成菊鍊配置，以用於電子菜單等多種應用。

#### 3.4.1. 顯示器控制連線

將顯示器 1 的 [RS232 輸出] 接頭，連接至顯示器 2 的 [RS232 輸入] 接頭。

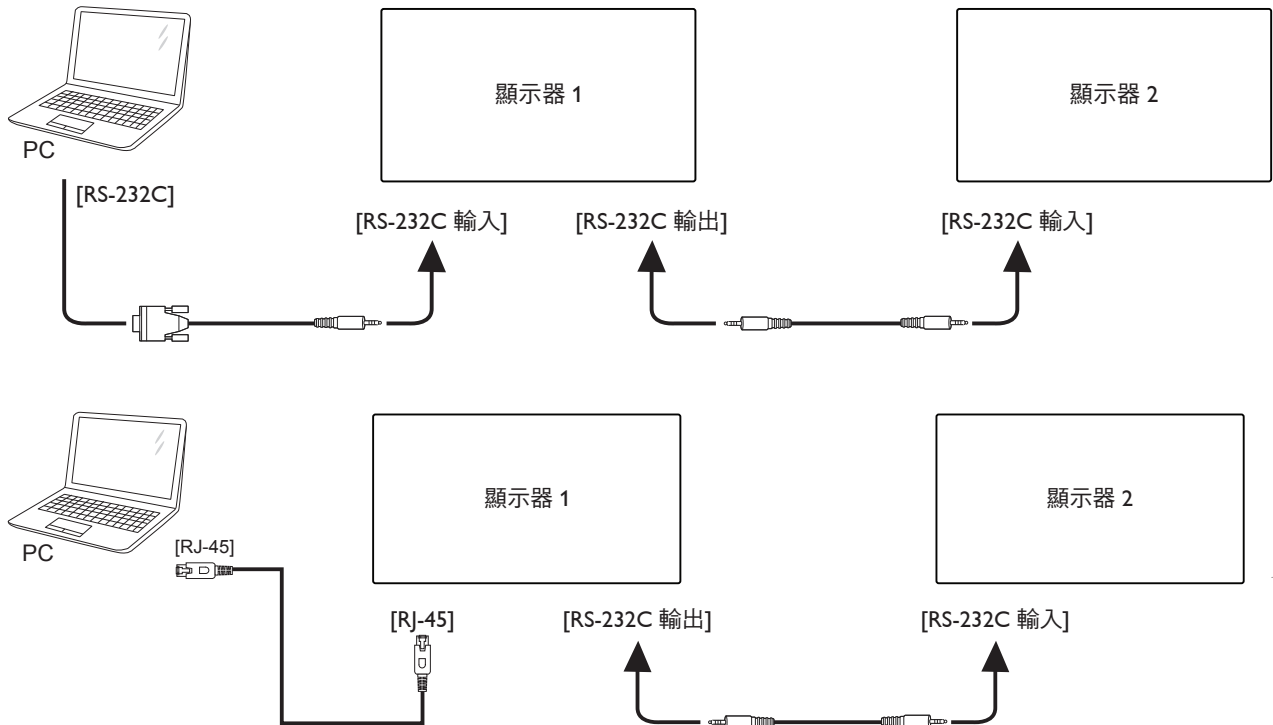

### 3.4.2. 數位視頻連線

將顯示器 1 的 [DP 輸出] 接頭連接至顯示器 2 的 [DP 輸入] 接頭。

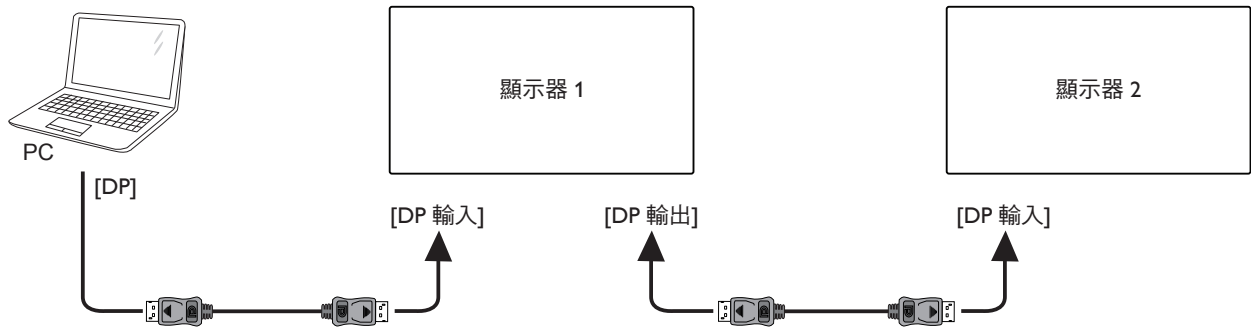

### 3.5. IR 連接

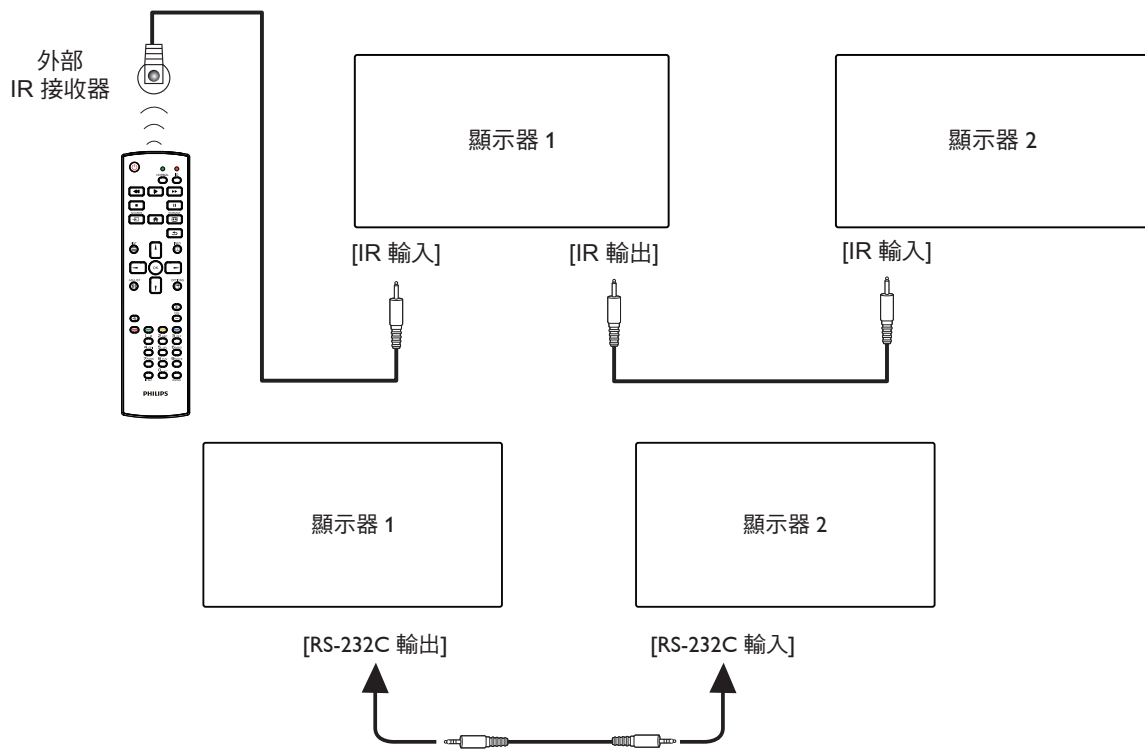

註：

1. 如果連接 [IR 輸入]，則本顯示器的遙控感應器將停止運作。
2. IR 直通連線最多可支援 9 部顯示器。
3. 透過 RS232 連線的 IR 菊鍊最多可支援 9 台顯示器。

### 3.6. IR 直通連接

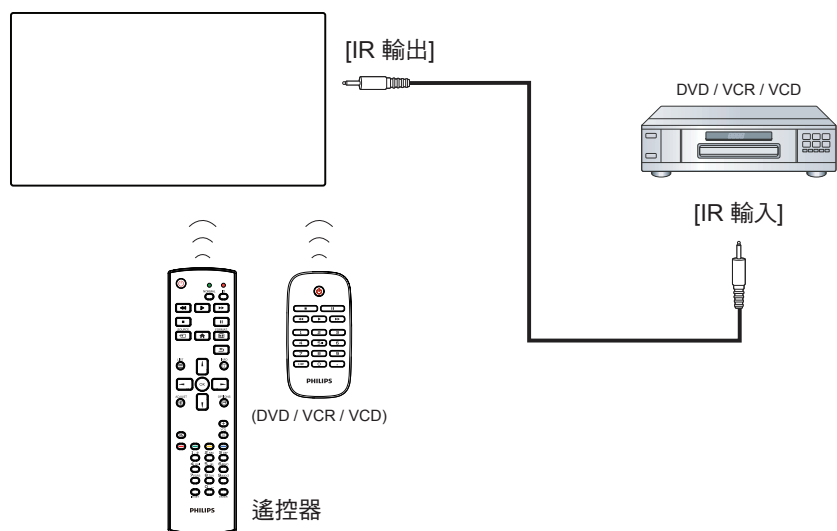



## 4. 操作

註：除非另有說明，否則本節所述的控制按鈕主要位於遙控器上。

### 4.1. 觀看已連接視頻源

1. 按下 [**源**] 來源按鈕。
2. 按下 [**▲**] 或 [**▼**] 按鈕選擇裝置，然後按下 [**OK**] 按鈕。

### 4.2. 變更畫面格式

您可根據視訊源變更畫面格式。各視訊源都具有可用的畫面格式。

可用的畫面格式係根據視訊源而定：

1. 按下 [**格式**] 格式按鈕選擇畫面格式。
  - 電腦模式：{ 全屏 } / { 4:3 } / { 真實大小 } / { 21:9 } / { 使用者定義 }。
  - 視頻模式：{ 全屏 } / { 4:3 } / { 真實大小 } / { 21:9 } / { 使用者定義 }。

### 4.3. Overview (總覽)

1. Android PD 啟動程式：
  - Android PD 啟動程式為黑色頁面，如下：

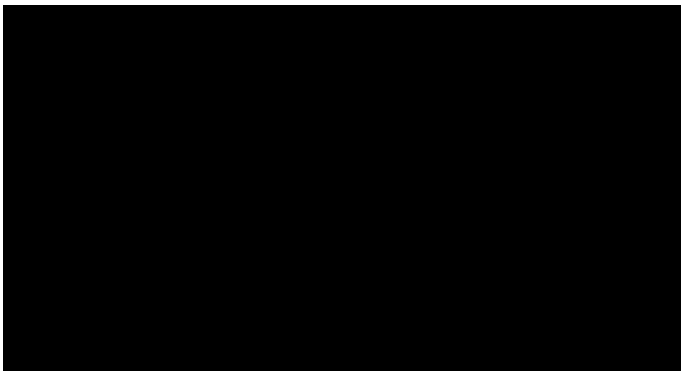

- 按下「Back」（返回）鍵離開應用程式，然後畫面將會進入 Android PD 啟動程式。
- 回到 Android PD 啟動程式時，將會在螢幕上出現提示影像 5 秒。
- 提示影像通知您可按下來源鍵變更來源。



2. 管理模式：
  - 請按下「Home + 1888」進入管理模式。請確認按下「首頁」後出現首頁 OSD 功能表，再依序按下 1888。連按兩下「首頁」鍵並非有效的快速鍵。

- 管理模式由以下應用程式組成：「Settings」（設定）、「Apps」（應用程式）、「Network」（網路）、「Storage」（儲存裝置）和「Help」（求助）。
- 離開管理模式時，系統將返回上一個來源。

管理模式的首頁，此頁面由以下項目組成：「Settings」（設定）、「Apps」（應用程式）、「Network」（網路）、「Storage」（儲存裝置）和「Help」（求助）。

Settings（設定）：前往設定頁面。

Applications（應用程式）：顯示所有應用程式。

Network（網路）：設定 Wi-Fi、乙太網路和行動網路（選用）。

Storage（儲存裝置）：前往儲存裝置頁面。

Help（求助）：顯示 QR 碼。

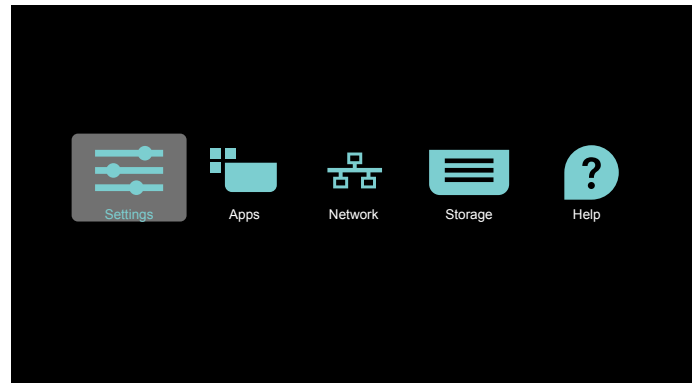

- 1) 設定頁面：
  - 設定：前往設定頁面。
  - 看板顯示器：前往看板顯示器設定頁面。

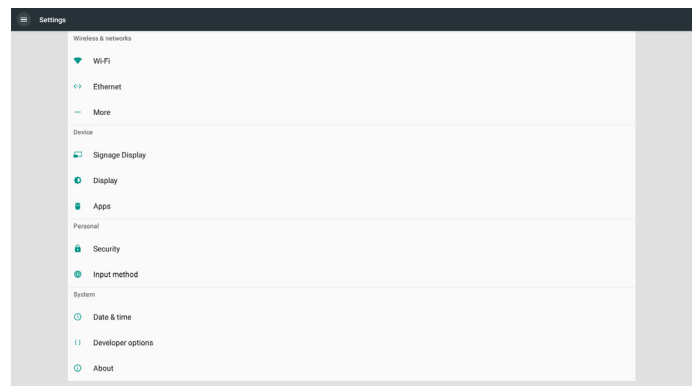

- 2.) 應用程式頁面：

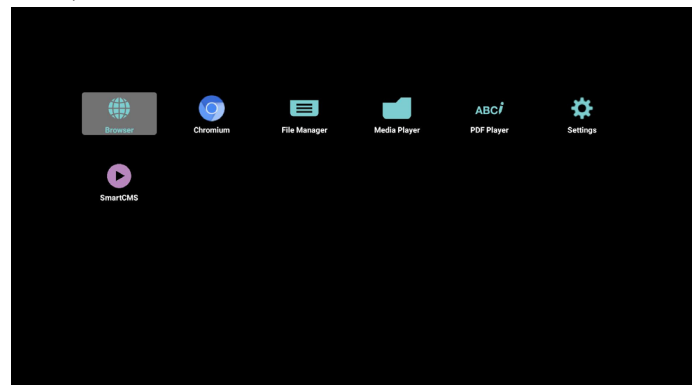

### 3) 網路頁面

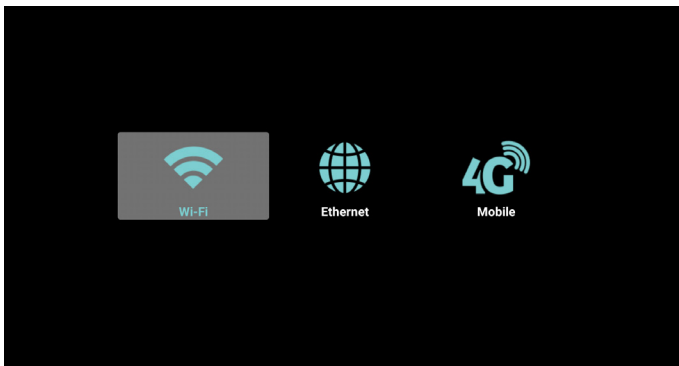

### 4) 儲存裝置頁面

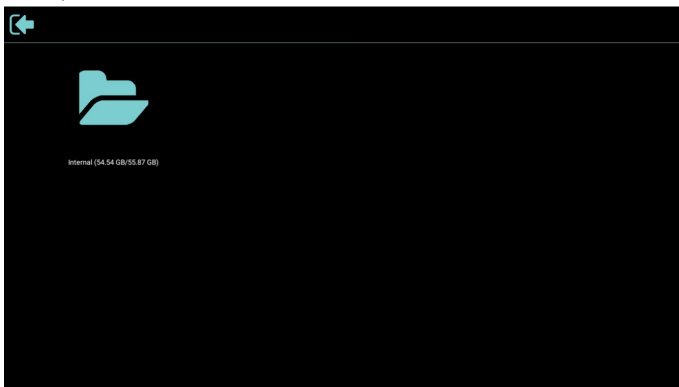

### 5) 求助頁面

顯示 Philips 支援網站的 QR 連結。



## 4.4. Media Player (媒體播放器)

### 4.4.1. 與媒體播放器的 OSD 選單互動：

1. Boot on source (開機來源)：
  - Input (輸入訊號源)：
    - 若選擇媒體播放器作為來源，系統將在開機程序完成後自動進入媒體播放器。
  - Playlist (播放清單)：
    - 0：前往媒體播放器的主頁面。
    - 1 - 7：前往媒體播放器並自動播放播放清單中的 File1 - File7。
2. Schedule (時程)：
  - Today (今天)：
    - 顯示日期與時間。
  - □1 - □7：
    - 最多設定 7 個時程。
  - 開／關：
    - 設定開始與結束時間。
  - 輸入訊號源：
    - 選擇媒體播放器作為來源，PD 將在結束時間自動啟動媒體播放器。
  - 週一、週二、週三、週四、週五、週六、週日，每週：
    - 設定使用週期。
  - 播放清單：
    - 0：前往媒體播放器的主頁面。
    - 1 - 7：前往媒體播放器並自動播放播放清單中的 File1 - File7。
  - 全部清除

### 4.4.2. 媒體播放器簡介：

1. 媒體播放器的主頁面，此頁面由三個選項組成：「Play」(播放)、「Compose」(編輯)和「Settings」(設定)。
  - Play (播放)：選擇要播放的播放清單。
  - Compose (編輯)：編輯播放清單。
  - Settings (設定)：設定媒體播放器的內容。

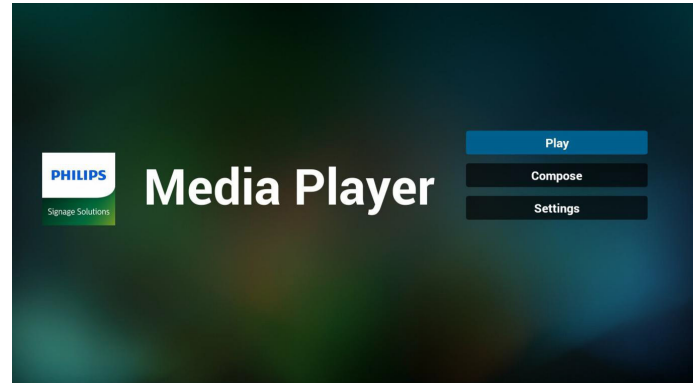

2. 選擇主頁面上的「Play」(播放)，您應先在 FILE 1 與 FILE 7 之間選擇一個要播放的播放清單。  
鉛筆圖示表示播放清單包含內容。

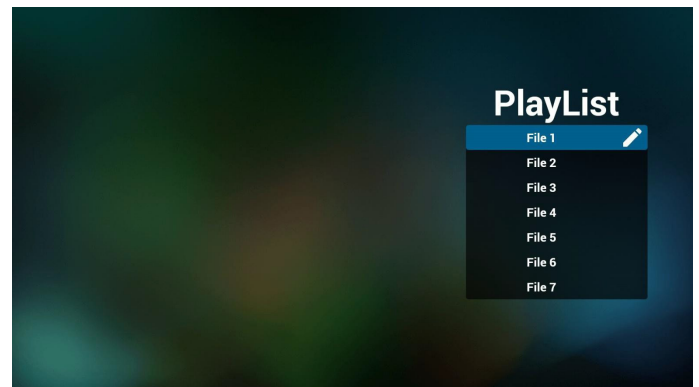

3. 選擇主頁面上的「Compose」(編輯)，您應先在 FILE 1 與 FILE 7 之間選擇一個要編輯的播放清單。  
鉛筆圖示表示播放清單包含內容。

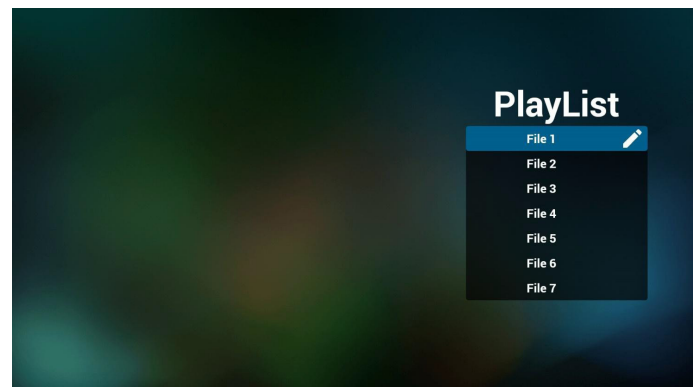

4. 若選擇空的播放清單，應用程式將引導您選擇媒體來源。  
所有媒體檔案應儲存在根目錄 /philips/。  
例如：  
視訊：{ 儲存根目錄 }/philips/video/  
相片：{ 儲存根目錄 }/philips/photo/  
音樂：{ 儲存根目錄 }/philips/music/

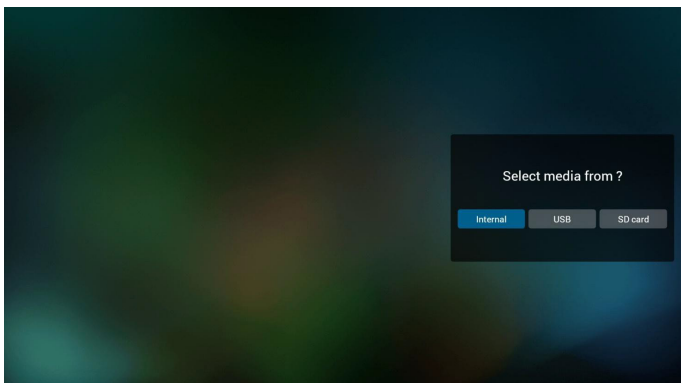

5. 若要編輯或刪除非空白的播放清單，請選擇檔案右側有鉛筆圖示的播所需放清單。

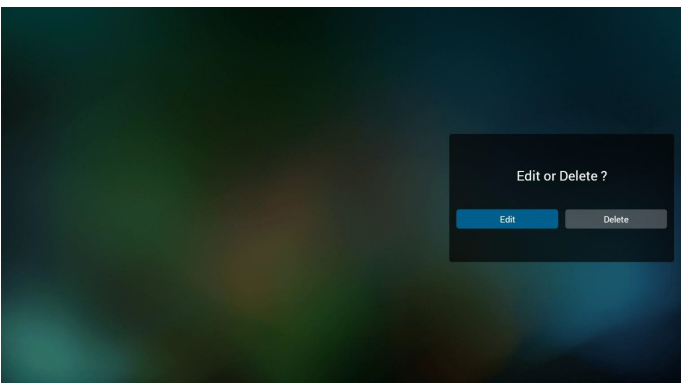

6. 開始編輯播放清單後，即顯示如下所示的功能表。

- 來源 – 儲存於記憶體儲存裝置的檔案。
- 播放清單 – 儲存於播放清單中的檔案。
- 以下功能可透過遙控器上對應的按鍵操作。
- Option key (選項鍵) – 啟動側選單列。
- Play key (播放鍵) – 播放媒體檔案。
- Info key (資訊鍵) – 顯示媒體資訊。
- Ok key (確定鍵) – 選擇/取消選擇檔案。

以下功能可從側功能表列使用：

- Select all (全選)：選擇儲存裝置中所有儲存的檔案。
- Delete all (全部刪除)：刪除所有的播放清單檔案。
- Add/Remove (新增/移除)：新增或移除來源的播放清單。
- Sort (排序)：排序播放清單。
- Save/abort (儲存/中止)：儲存或中止播放清單。
- Back (返回)：回到上一個選單。

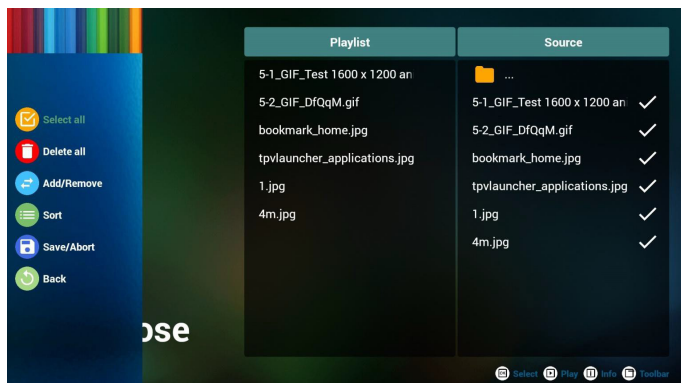

7. 若選擇「Sort」(排序)，您可以各自自訂檔案順序。

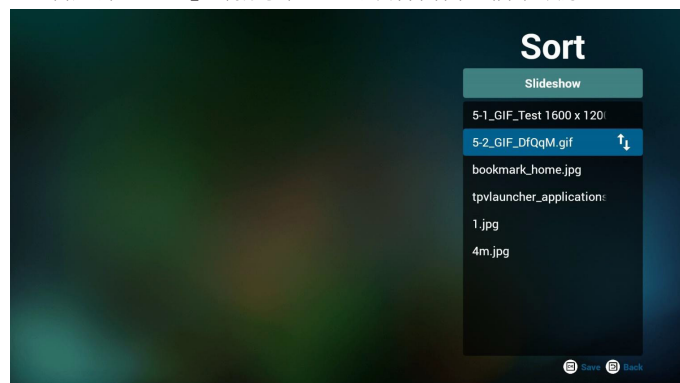

8. 選擇所需檔案後，按下「Info」(資訊)鍵取得所需資訊。



9. 選擇所需檔案後，按下「Play」(播放)鍵立即播放媒體檔案。



10. 若建立包含所有影像檔案的播放清單，將會在儲存前要求您新增背景音樂至投影片中。

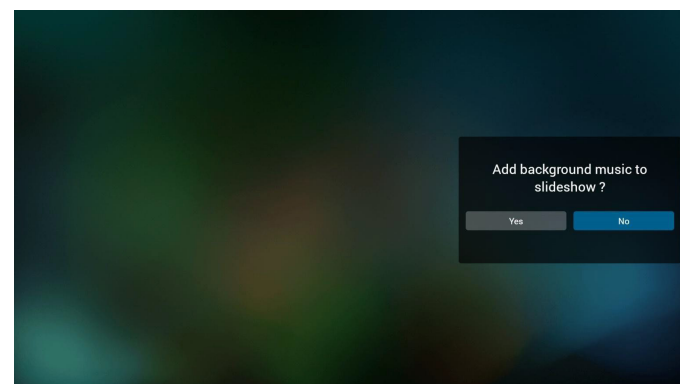

11. 選擇主頁面上的「Settings」（設定），共有三個選項可用：  
「Repeat Mode」（重複播放模式）、「Slideshow Effect」（投影片效果）及「Effect Duration」（效果時間長度）。  
**Repeat Mode（重複播放模式）**：設定重複播放模式。  
**Slideshow Effect（投影片效果）**：相片投影片效果。  
**Effect Duration（效果時間長度）**：相片效果的時間長度。

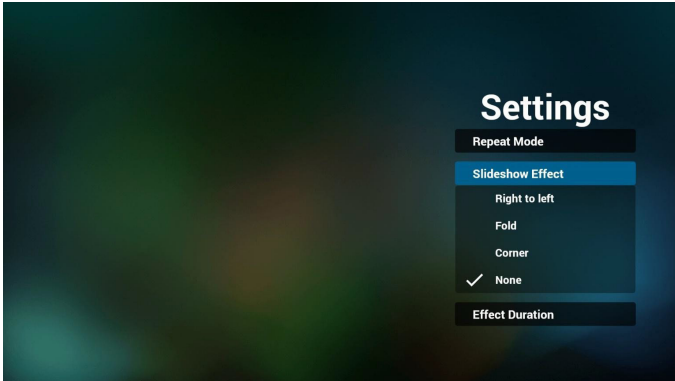

12. Media Hotkey（媒體快速鍵）  
**Play（播放）**：播放檔案。  
**Pause（暫停）**：暫停。  
**Fast forward（快轉）**：快轉 20 秒。（不支援相片模式）  
**Rewind（倒轉）**：倒轉 10 秒。（不支援相片模式）  
**Stop（停止）**：停止播放檔案並返回開頭。若播放的檔案是「gif」檔案，此項目將會作為暫停鍵。

13. 媒體格式請參閱第 54 頁的支援的媒體格式。

14. 如何透過 FTP 編輯播放清單。

步驟 1. 建立媒體播放器的文字檔。

- 檔案名稱：mpplaylistX.txt，「X」代表播放清單編號（1、2、3、4、5、6、7）。

例如：mpplaylist1.txt、mpplaylist2.txt

- 內容：

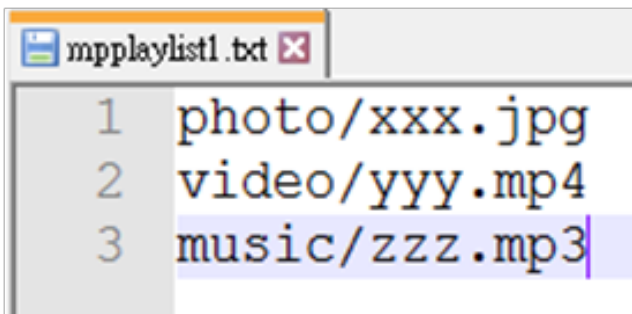

註：若播放清單包含視訊和音樂檔案，當系統播放音樂檔案時，將會顯示全黑畫面。

步驟 2. 將「mpplaylistX.txt」複製到內部儲存裝置的「philips」資料夾中。您可使用 FTP 完成此操作。

- 檔案路徑：/storage/emulated/legacy/philips

例如：/storage/emulated/legacy/philips/mpplaylist1.txt

步驟 3. 在「photo」、「video」及「music」資料夾中新增媒體檔案。這些資料夾位於內部儲存裝置的「philips」資料夾下方。

- 例如：  
/storage/emulated/legacy/philips/photo/xxx.jpg  
/storage/emulated/legacy/philips/video/yyy.mp4  
/storage/emulated/legacy/philips/photo/zzz.mp3

步驟 4. 啟動媒體播放器應用程式，該應用程式將自動匯入媒體播放器的文字檔。

註。匯入播放器檔案（文字）後，透過遙控器所做的任何變更都將不會記錄在播放清單的文字檔中。

## 4.5. Browser (瀏覽器)

使用此功能前，請確定系統已成功連線到網路。  
(請參閱 5.1. Wi-Fi 及 5.2. Ethernet (乙太網路))

1. 「Browser」(瀏覽器)應用程式的主頁面可讓您進行相關設定。

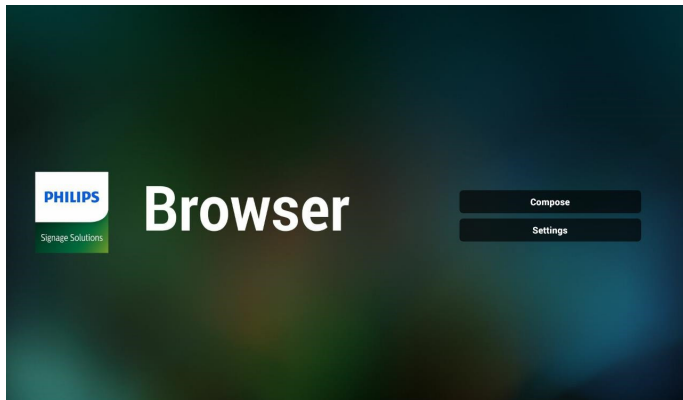

2. 先按下「Compose」(編輯)進入下一個頁面。  
使用者可選擇 1~7。  
按下按任意鍵將顯示對話方塊。

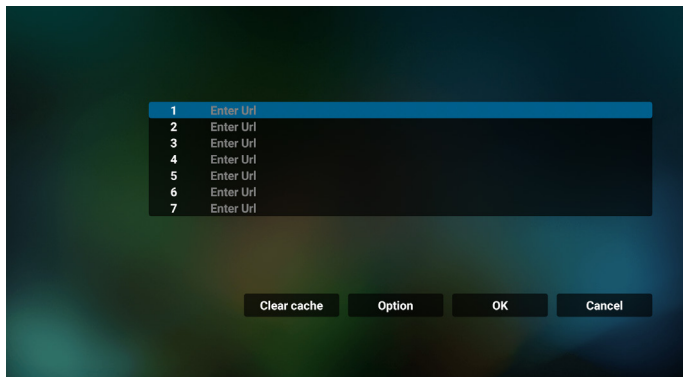

3. 使用螢幕上鍵盤輸入 URL，然後按下 OK 按鈕，資料將儲存在清單中。

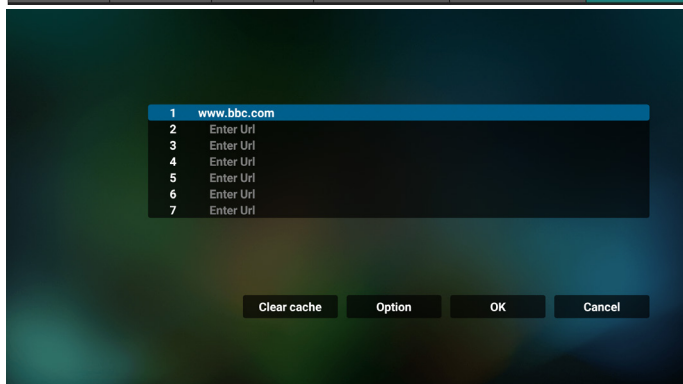
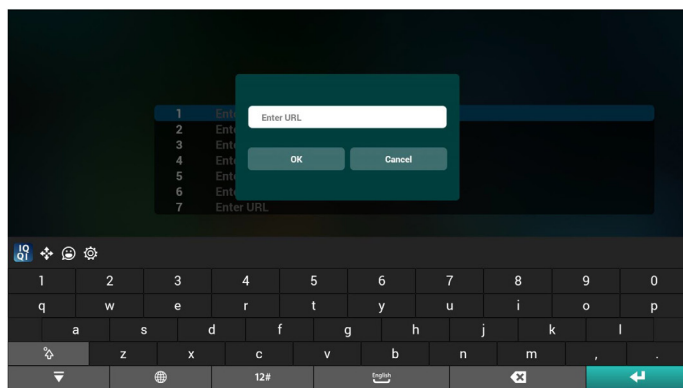

4. 按下 Option (選項)，然後左側將彈出清單。  
**Import (匯入)**：匯入 URL 清單的檔案  
**Export (匯出)**：匯出 URL 清單的檔案  
**Delete all (全部刪除)**：從主畫面刪除所有 URL 記錄  
**Back (退回)**：關閉側功能表列

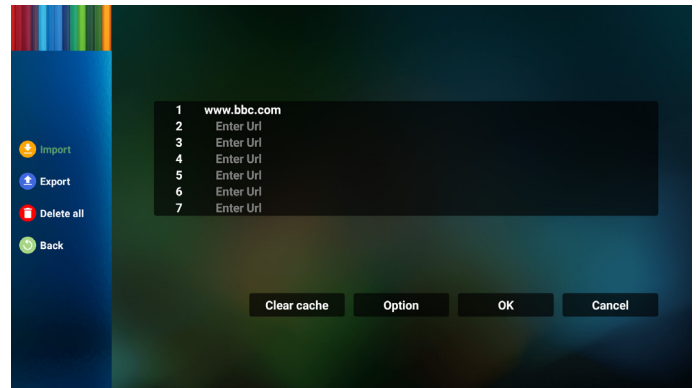

### 4.1 Import (匯入)

- 選擇 import (匯入)。

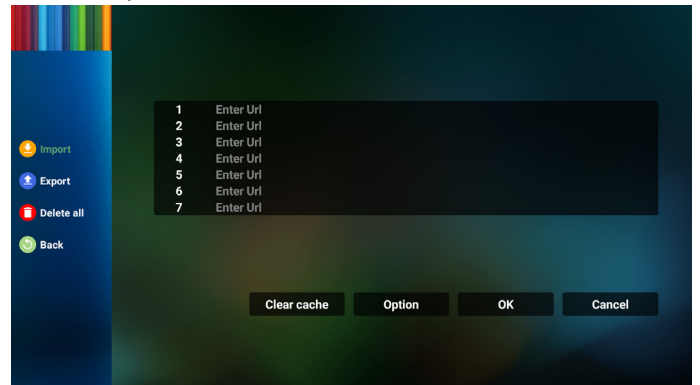

- 選擇將匯入檔案的儲存裝置。

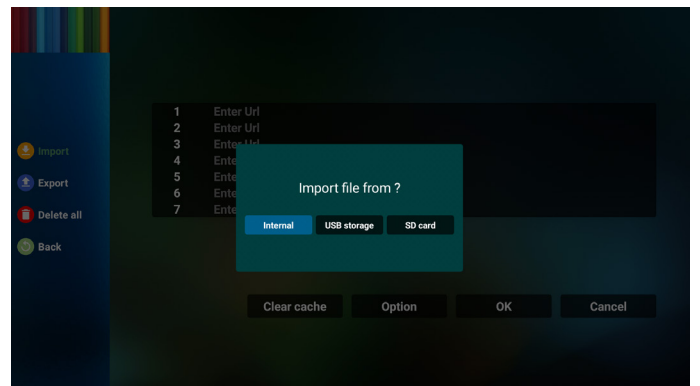

- 選擇瀏覽器檔案。

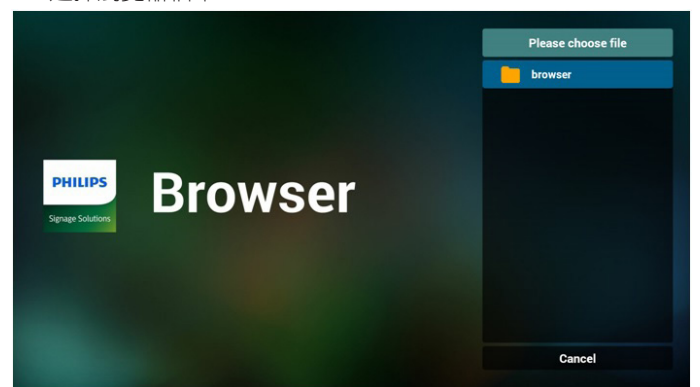

- 匯入瀏覽器檔案，URL 將在畫面上列出。

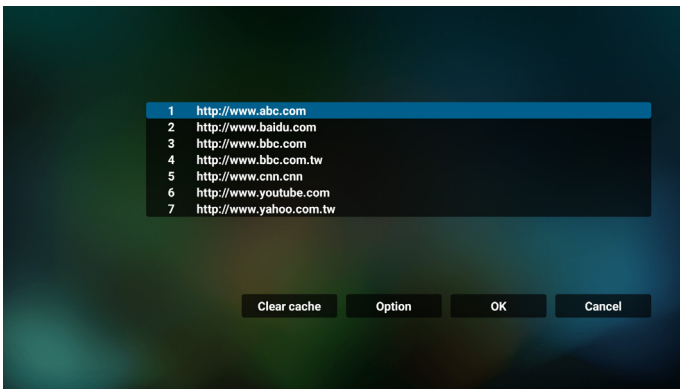

- 支援匯入的檔案格式為「.txt」。

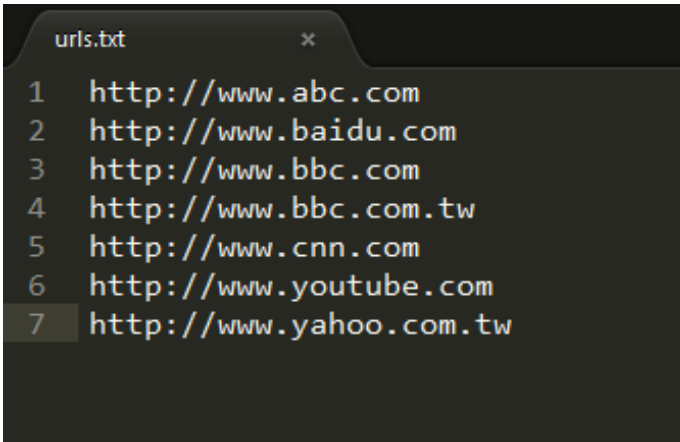

#### 4.2 Export (匯出) :

- 選擇 export (匯出)。

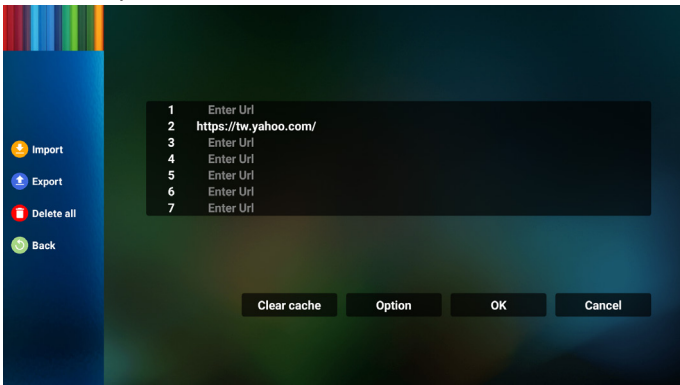

- 選擇將匯出檔案至的儲存裝置。

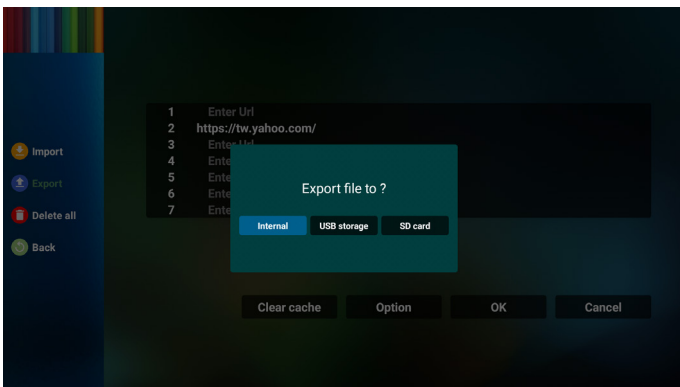

- 對話方塊顯示要儲存的檔案路徑及檔名。按下「Save」(儲存) 按鈕儲存 URL。

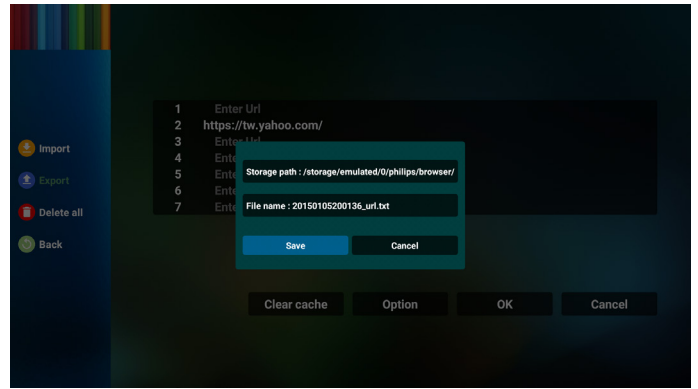

- 5. 按下「OK」按鈕儲存 URL 記錄。

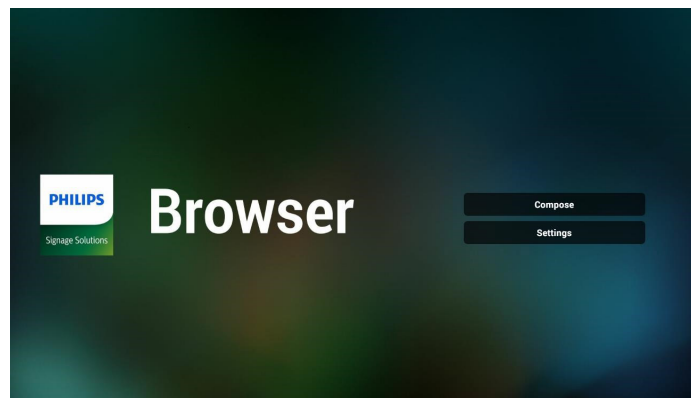
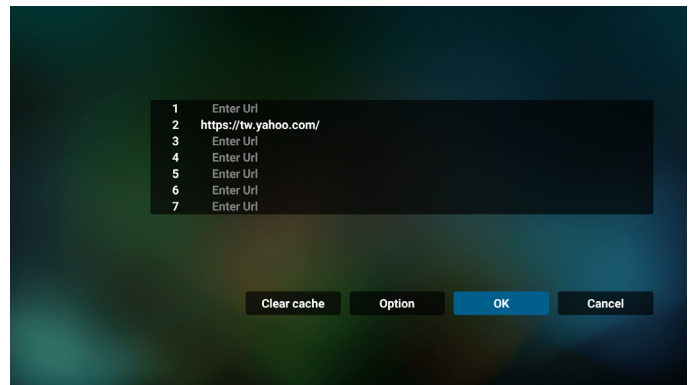

- 6. 若從 URL 清單選擇非空白的項目，將會出現訊息，詢問您是否想要編輯或播放 URL。若選擇「Edit」(編輯)，對話方塊將可讓您編輯 URL。若選擇「Play」(播放)，所選 URL 的網頁將會出現。

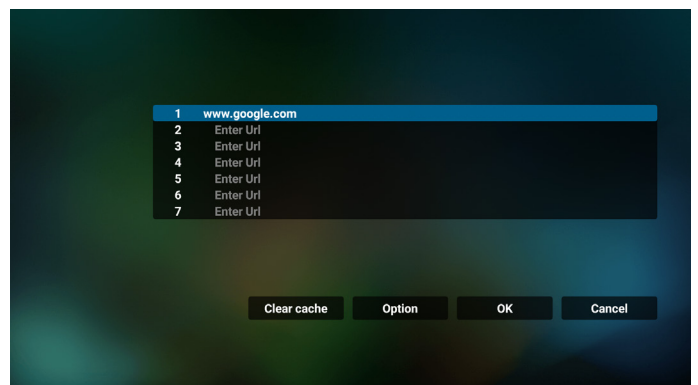

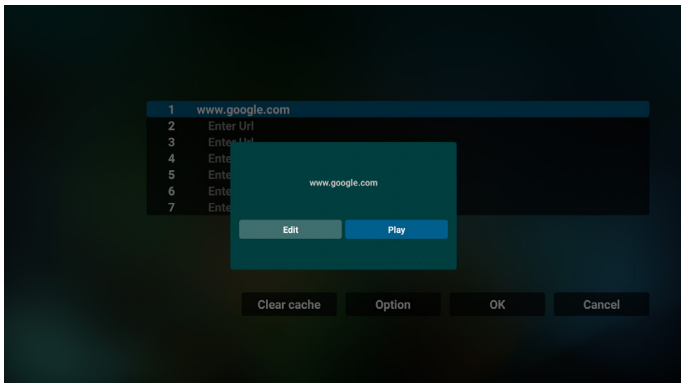

7. 先按下「Settings」（設定），再進入下一個頁面。

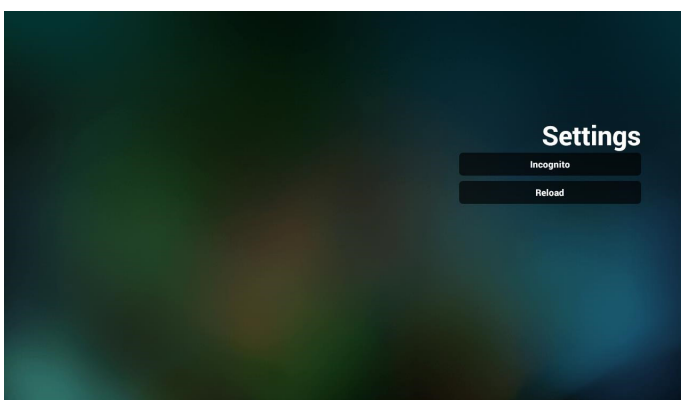
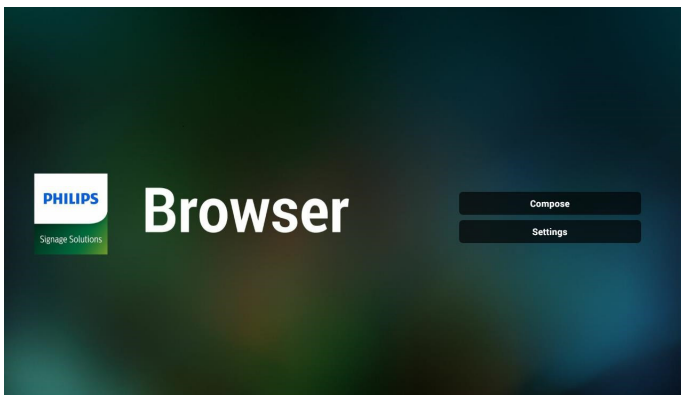

### 7.1 Incognito（無痕）

- a. Enable（開）：使用無痕模式顯示網頁。
- b. Disable（停用）：使用非無痕模式顯示網頁。

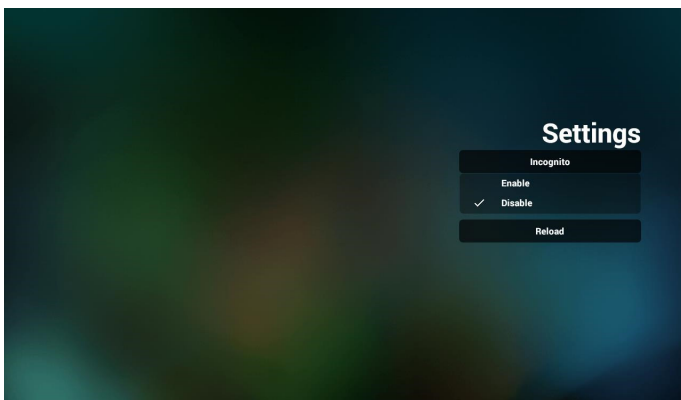

### 7.2 Reload（重新載入）

讓用戶設置網頁重新載入時間。

- a. 若未勾選啟用方塊，則預設重新載入為 60 秒。

註：

此情況下，網頁僅會在網絡狀態更改時重新載入。

若網絡一直維持連接狀態，則網頁在 60 秒後不會重新載入。

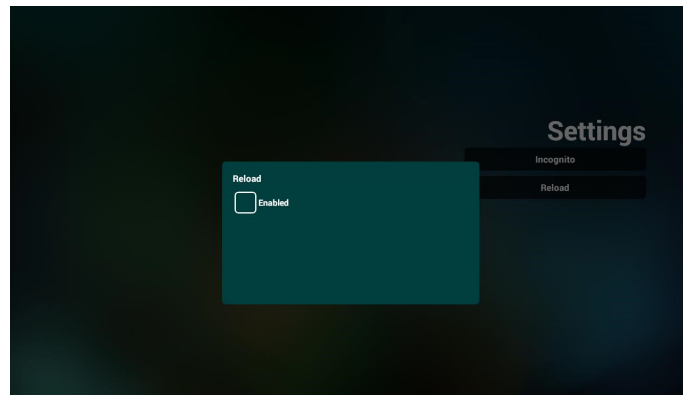

- b. 若勾選啟用方塊，您可以設置重新載入時間。

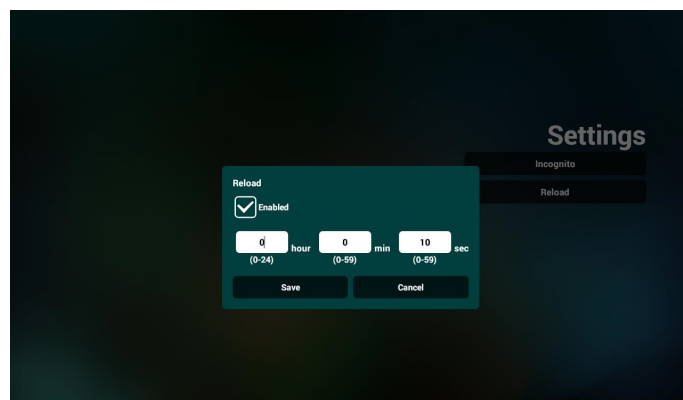

### 8. 與瀏覽器的 OSD 選單互動

#### 8.1 開機來源

- 設定 OSD 選單 > 組態設定 0 > 開機來源 > 將瀏覽器播放清單設為 1。  
PD 將在重新啟動後顯示瀏覽器。
- 設定 OSD 選單 > 組態設定 1 > 開機來源 > 輸入瀏覽器播放清單為 1。  
PD 將在瀏覽器應用程式中顯示含有第 1 網址的網頁。

#### 8.2 時程

設定 OSD 功能表 > 進階選項 > 時程 >

開啟時間 1、關閉時間 2、輸入瀏覽器，以及您所需的週中的日和播放清單。最後請勾選右側方塊。

PD 將開始在 time1 於瀏覽器應用程式中顯示含有網址的網頁，然後在 time2 結束。



9. 如何透過 FTP 編輯 URL 清單

步驟 1. 建立媒體播放器的文字檔。

- 檔案名稱：bookmarklist.txt。
- 內容：



步驟 2. 將 bookmarklist.txt 複製到內部儲存裝置的「philips」資料夾中。您可使用 FTP 完成此操作。

- 檔案路徑：/storage/emulated/legacy/philips（供 DL、PL 使用）

例如：/storage/emulated/legacy/philips/bookmarklist.txt

步驟 3. 啟動 Browser（瀏覽器）應用程式，系統將會動匯入 Browser（瀏覽器）的文字檔。

註。匯入播放器檔案（文字）後，透過遙控器所做的任何變更都將不會記錄在播放清單的文字檔中。

10. 離線瀏覽

當 URL 1 已設定網址且使用 osd 排程開啟 URL 1 網頁時，瀏覽應用程式將自動儲存 URL 1 首頁資料至本機儲存裝置。

若在 OSD 排程開啟瀏覽器應用程式時網路中斷連接，瀏覽器應用程式將自動開啟本機儲存裝置中的 URL1 位址首頁。

註：

- a. 瀏覽器應用程式只能儲存 URL 1 位址首頁資料，其他 URL 2 至 URL 7 則無法儲存。
- b. 本機儲存裝置：/sdcard/Download/OfflineBrowsing
- c. 按下「清除快取」按鈕可清除本機儲存裝置的 URL 1 位址首頁資料。

## 4.6. PDF Player (PDF 播放器)

### 4.6.1. 與 PDF 播放器的 OSD 選單互動：

1. 開機來源：
  - 輸入訊號源：
    - 若選擇「PDF player」(PDF 播放器)作為來源，系統將在開機程序完成後自動進入 PDF 播放器。
  - 播放清單：
    - 0：前往 PDF 播放器的主頁面。
    - 1 - 7：前往 PDF 播放器並自動播放播放清單中的 File1 - File7。
2. 時程：
  - Today (今天)：
    - 顯示日期與時間。
  - □1 - □7：
    - 最多設定 7 個時程。
  - 開/關：
    - 設定開始與結束時間。
  - 輸入訊號源：
    - 選擇 PDF 播放器作為來源，系統將在結束時間自動啟動 PDF 播放器。
  - 週一、週二、週三、週四、週五、週六、週日，每週：
    - 設定使用週期。
  - 播放清單：
    - 0：前往 PDF 播放器的主頁面。
    - 1 - 7：前往 PDF 播放器並自動播放播放清單中的 File1 - File7。
  - 全部清除

### 4.6.2. PDF 播放器簡介：

1. PDF 播放器的主頁面，此頁面由三個選項組成：「Play」(播放)、「Compose」(編輯)和「Settings」(設定)。

Play (播放)：選擇要播放的播放清單。

Compose (編輯)：編輯播放清單。

Settings (設定)：設定 PDF 播放器的內容。

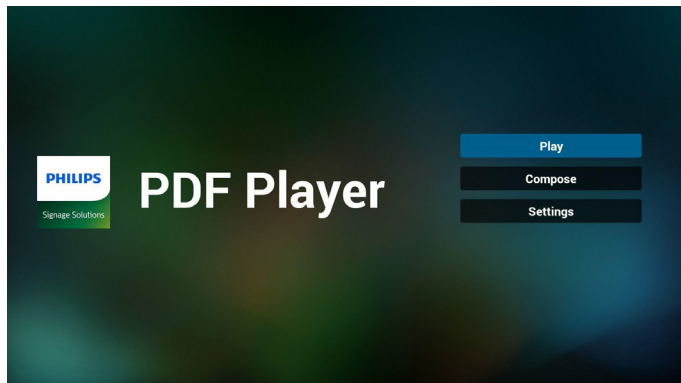

2. 選擇主頁面上的「Play」(播放)，您應先在 FILE 1 與 FILE 7 之間選擇一個要播放的播放清單。  
鉛筆圖示表示播放清單包含內容。

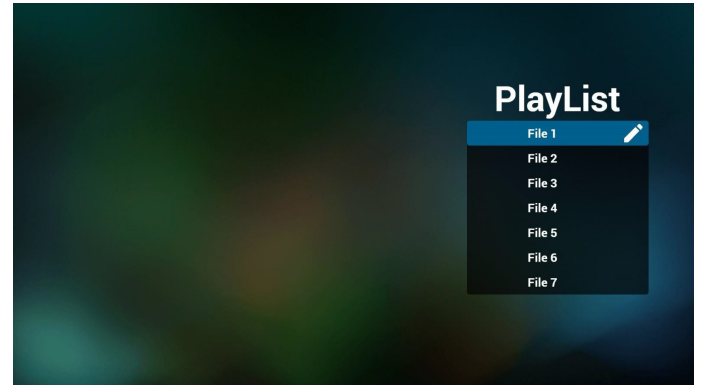

3. 選擇主頁面上的「Compose」(編輯)，您應先在 FILE 1 與 FILE 7 之間選擇一個要編輯的播放清單。  
鉛筆圖示表示播放清單包含內容。

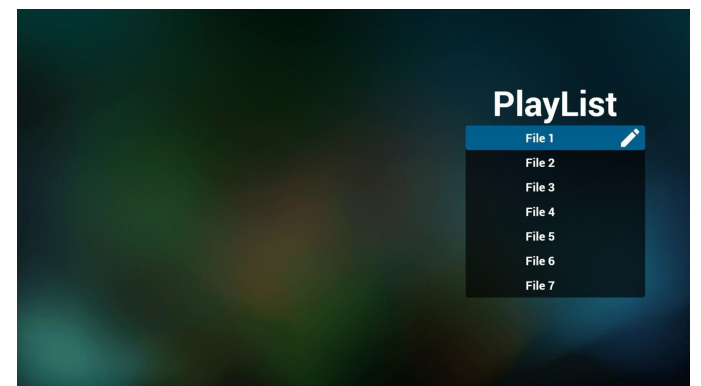

4. 若選擇空的播放清單，應用程式將引導您選擇媒體來源。

所有媒體檔案應儲存在根目錄 /philips/。例如：

**pdf**：{ 儲存根目錄 }/philips/pdf/

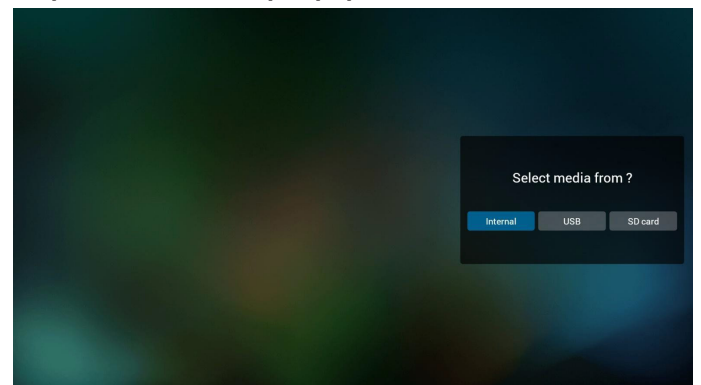

5. 若要編輯或刪除非空白的播放清單，請選擇檔案右側有鉛筆圖示的播所需放清單。

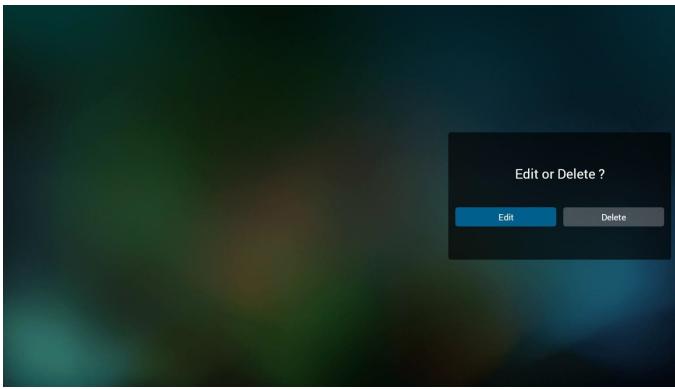

6. 開始編輯播放清單後，即顯示如下所示的功能表。

**Source (來源)** – 儲存於記憶體儲存裝置的檔案。

**Playlist (播放清單)** – 儲存於播放清單中的檔案。

以下功能可透過遙控器上對應的按鍵操作。

**Option key (選項鍵)** – 啟動側功能表列。

**Play key (播放鍵)** – 播放媒體檔案。

**Info key (資訊鍵)** – 顯示媒體資訊。

**Ok key (確定鍵)** – 選擇/取消選擇檔案。

6-1. 以下功能可從側功能表列使用：

- Select all (全選)：選擇儲存裝置中所有儲存的檔案。
- Delete all (全部刪除)：刪除所有的播放清單檔案。
- Add/Remove (新增/移除)：新增或移除來源的播放清單。
- Sort (排序)：排序播放清單。
- Save/abort (儲存/中止)：儲存或中止播放清單。
- Back (返回)：回到上一個選單。

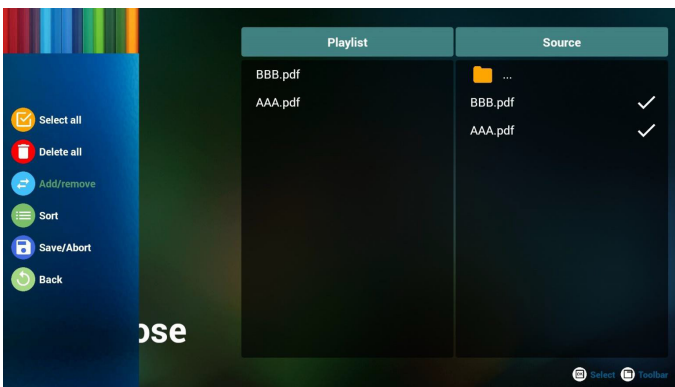

7. 若選擇「Sort」（排序），您可以各自自訂檔案順序。

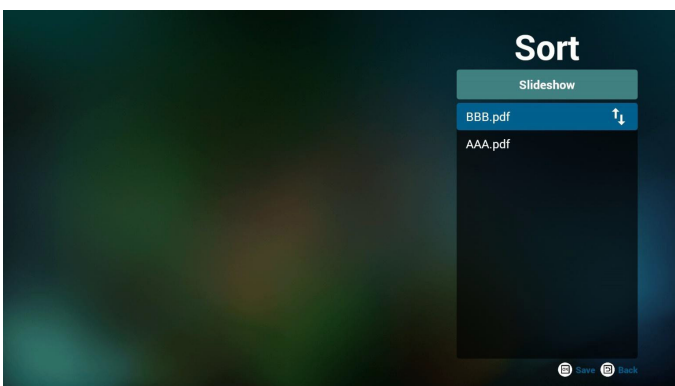

8. 選擇主頁面上的「Settings」（設定），共有兩個選項可用：  
「Repeat Mode」（重複播放模式）及「Effect Duration」（效果時間長度）。

**Repeat Mode (重複播放模式)**：設定重複播放模式。

**Effect Duration (效果時間長度)**：相片效果的時間長度。

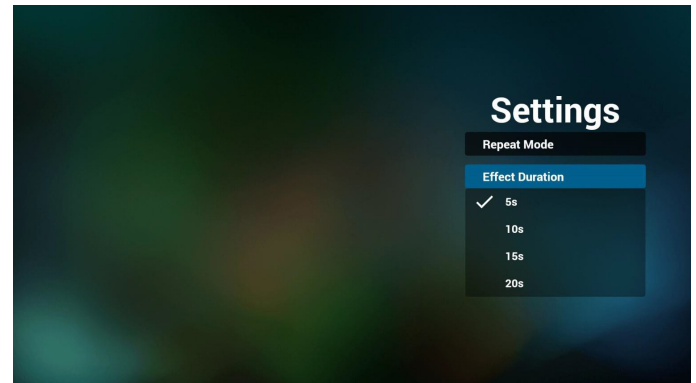

9. 如何透過 FTP 編輯 PDF 清單。

步驟 1. 建立 PDF 播放器的文字檔。

- 檔案名稱：pdfplaylistX.txt，「X」代表播放清單編號（1、2、3、4、5、6、7）。

例如：pdfplaylist1.txt、pdfplaylist2.txt

- 內容：

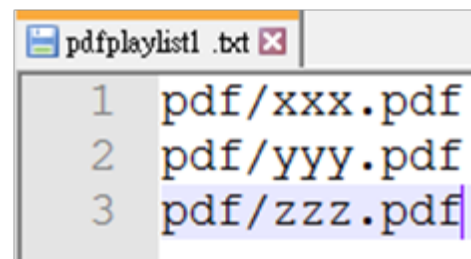

步驟 2. 將 pdfplaylistX.txt 複製到內部儲存裝置的「philips」資料夾中。您可使用 FTP 完成此操作。

- 檔案路徑：/storage/emulated/legacy/philips (DL、PL 適用)  
例如：/storage/emulated/legacy/philips/pdfplaylist1.txt

步驟 3. 在「PDF」資料夾中新增 PDF 檔案。此資料夾位於內部儲存裝置的「philips」資料夾中。

- 例如：/storage/emulated/legacy/philips/pdf/xxx.pdf  
/storage/emulated/legacy/philips/pdf/yyy.pdf  
/storage/emulated/legacy/philips/pdf/zzz.pdf

步驟 4. 啟動 PDF 播放器應用程式，該應用程式將自動匯入 PDF 播放器的文字檔。

註。匯入播放器檔案（文字）後，透過遙控器所做的任何變更都將不會記錄在播放清單的文字檔中。

## Media Hotkey (媒體快速鍵) :

Play (播放) : 播放檔案。

Pause (暫停) : 暫停。

Fast forward (快轉) : 跳至下一頁。若頁面接近檔案結尾, 則會前往下一個檔案。

Rewind (倒轉) : 跳回上一頁。若頁面接近檔案開頭, 則會前往最後一個檔案。

Stop (停止) : 返回檔案的第一頁。

## Color Hotkey (色彩快速鍵) :

Blue (藍色) : 放大 (+10%)

Yellow (黃色) : 縮小 (-10%)

OK : 還原縮放

## Arrow keys (方向鍵) :

Up/Down/Left/Right (上/下/左/右) : 調整頁面。(當該頁面放大/縮小時)

Left (左) : 上一頁。(當該頁面未放大/縮小時)

Right (右) : 下一頁。(當該頁面未放大/縮小時)

## Combination key (組合鍵) :

數字鍵 + OK 鍵 : 選擇指定頁面, 並按下 OK 鍵變更頁面。

- 按下數字鍵。

- 按下 OK 鍵, 頁碼將在頁面底部顯示。若頁碼大於總頁數, 則會在頁面底部保持目前的頁碼。

## 4.7. CMND & Play

1) Server (伺服器)

設定 CMND & Play 伺服器位址

2) Account (帳戶)

設定 CMND & Play 帳戶

3) PIN Code (PIN 碼)

設定 CMND & Play PIN 碼

(4) Version (版本)

共有兩個選項, 版本 2 和版本 3

版本 2

使用 2.0/2.2 協議

版本 3

使用 3.0/3.1 協議

(5) Content (內容)

共有三個選項可用: 內部儲存裝置、SD 卡及 USB 儲存裝置。

若選擇版本 2, 伺服器/帳戶/PIN 碼將呈灰色且無法設定。

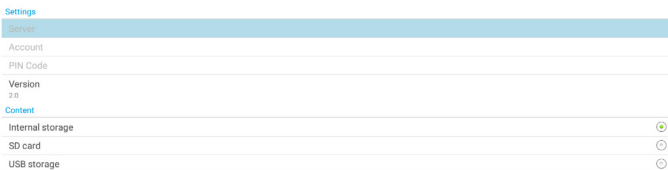

## 4.8. Custom App (自訂應用程式)

設定客戶來源的應用程式。

註:

(1) 僅顯示使用者安裝的應用程式。

(2) 不會顯示系統預先安裝的應用程式。

### 4.8.1. OSD 選單操作 :

RCU : 來源 > 使用者定義

若設定客戶 APK, PD 將在切換來源為客戶模式時開啟客戶應用程式。

若未設定客戶 APK, PD 將在切換來源為客戶模式時顯示黑色畫面。

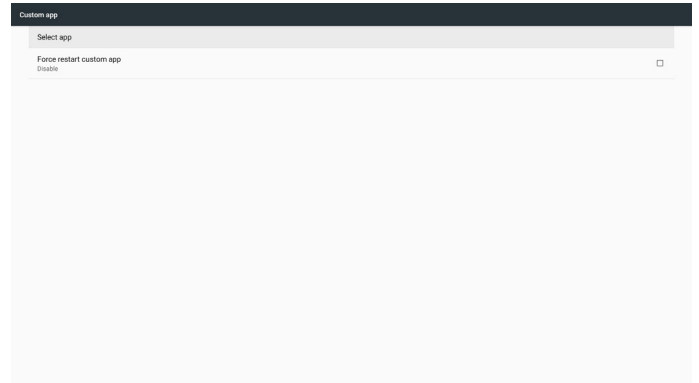

### 4.8.2. 功能介紹

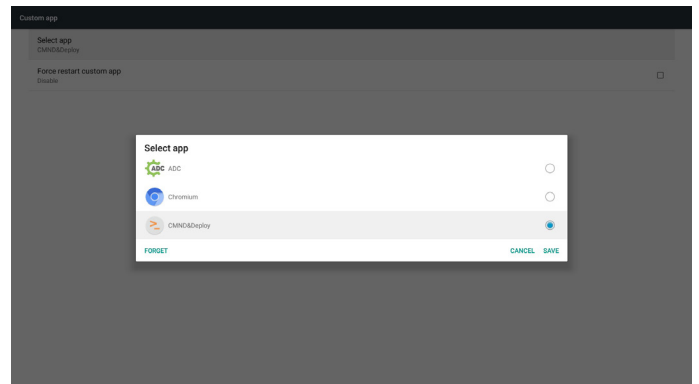

#### Save (儲存)

按下 Save (儲存) 將執行儲存裝置的功能。

#### Forget (遺忘)

按下 Forget (遺忘) 後, 即可移除之前儲存的資訊。

#### Cancel (取消)

取消並關閉對話方塊。

若沒有客戶安裝的 APK, 清單將顯示空白。

若無選項可用, 「Save」(儲存) 及 「Forget」(遺忘) 鍵將呈灰色顯示。

#### 強制重新啟動自訂應用程式

若應用程式因例外狀況而關閉, 應用程式將會自動重新開啟。

## 5. Setting (設定)

主要項目：

- (1) Wi-Fi
- (2) Ethernet (乙太網路)
- (3) More (更多) (連接 4G 模組時可用)
- (4) Signage Display (看板顯示器)
- (5) Display (顯示器)
- (6) Apps (應用程式)
- (7) Security (安全性)
- (8) Input method (輸入方式)
- (9) Date & time (日期與時間)
- (10) Developer options (開發人員選項)
- (11) About (關於)

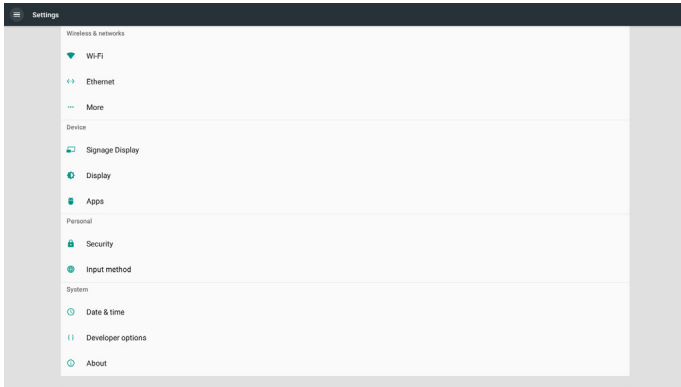

### 5.1. Wi-Fi

前往無線網路設定。在可用的網路清單上，選擇現有無線網路上的 AP (存取點)。

註：

1. 若 Wi-Fi 正確連線到網路，將自動停用乙太網路。
2. 需特定 Wi-Fi 模組機型。請向經銷商或維修技術人員洽詢尋求協助。

### 5.2. Ethernet (乙太網路)

前往乙太網路設定並進行所需設定。

啟用乙太網路後，將顯示下列設定：

- (1) Connection Type (連線類型) (可用的連線類型：DHCP 或靜態 IP)

#### A. DHCP

DHCP 自動提供 IP 位址、網路遮罩、DNS 位址及閘道，以存取網際網路，因此您不必手動輸入這些資訊。若連線成功，將會顯示目前的網路設定。

#### B. Static IP (靜態 IP)

手動輸入 IP 位址、網路遮罩、DNS 位址及閘道。

註：

IP 位址、網路遮罩、DNS 位址及閘道位址的輸入限制。

- (1) 格式：數字 0-9、小數點「.」

- (2) Mac Address (Mac 位址)

註：

若 Wi-Fi 正確連線到網路，將自動停用乙太網路。

### 5.3. More (更多) (連接 4G 模組時可用)

控制蜂巢式網路。

註：

1. 連接 4G 模組時可用。
2. 「網路共享及可攜式熱點」的選項僅可在偵測到 Wi-Fi 模組時使用。
3. 網路資訊將因不同的載體而有所不同。

### 5.4. Signage Display (看板顯示器)

- (1) General Settings (一般設定)
  - A. Signage Display Name (看板顯示器名稱)
  - B. Boot Logo (開機商標)
  - C. Screenshot (畫面截圖)
  - D. Navigation bar (導覽列)
- (2) Server Settings (伺服器設定)
  - A. Email Notification (電子郵件通知)
  - B. FTP
  - C. Remote Control (遙控器)
  - D. SNMP
  - E. ADB Over Network (透過網路使用 ADB)
- (3) Source Settings (來源設定)
  - A. Media Player (媒體播放器)
  - B. Browser (瀏覽器)
  - C. CMND & Play
  - D. PDF Player (PDF 播放器)
  - E. Custom app (自訂應用程式)
- (4) Network application (網路應用)
  - A. Proxy
  - B. SICP network port (SICP 網路連接埠)
- (5) System Tools (系統工具)
  - A. Clear Storage (清除儲存裝置)
  - B. Reset (重置)
  - C. Import & Export (匯入及匯出)
  - D. Clone (複製)
  - E. Security (安全性)
- (6) Misc. (其他)
  - A. Tiling Tool (拼接工具)
  - B. TeamViewer Support (TeamViewer 支援)
- (7) System updates (系統更新)
  - A. Local update (本機更新)
- (8) Scaler FW updates (Scaler 韌體更新)
  - A. Start update (開始更新)

#### 5.4.1. General Settings (一般設定)

1. 看板顯示器名稱

設定 PD 名稱「PD\_」+ 乙太網路 Mac 位址

註：

輸入限制：

- (1) 長度：最多 36 個字元
- (2) 格式：無限制

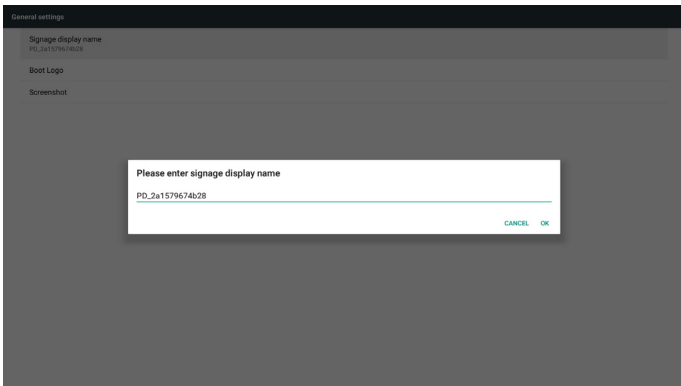

## 2. Boot Logo (開機商標)

### 1) Scalar OSD 功能表可控制 Android 開機商標

Scalar OSD 功能表操作

RCU：首頁 > 組態設定 2 > 商標 > 開/關/使用者

在使用者模式下，選擇開機商標檔案的動畫檔。

註：

- (1) 開機動畫的檔名：bootanimation.zip
- (2) 將可選擇 USB 與 SD 卡。沒有優先順序的問題。
- 2) 出現開機商標選項時，系統將確認 USB 與 SD 卡下是否有 bootanimation.zip。

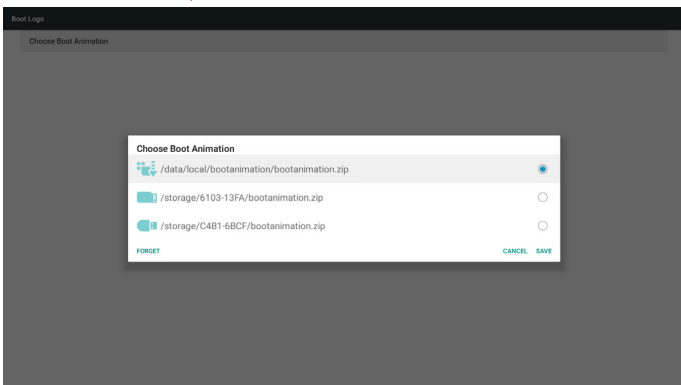

功能介紹：

#### a. Option description (選項說明)



從 SD 卡或 USB 複製使用者自訂開機動畫檔案





使用 SD 卡中的開機動畫檔案



使用 USB 中的開機動畫檔案

#### b. Save (儲存)

若選擇  或 ，請按下 **Save (儲存)** 鍵以儲存 SD 卡或 USB 的 bootanimzation.zip 至 /data/local 並設為開機商標。

#### c. Forget (遺忘)

按下 **Forget (遺忘)** 鍵以刪除 /data/local bootanimation.zip 且隱藏開機商標。

#### d. Cancel (取消)

取消並關閉對話方塊。

情境介紹：

#### 案例 1

系統在 SD 和 USB 下找不到 bootanimation.zip 檔案時，檔案清單將會是空的。「**Save**」(儲存)和「**Forget**」(遺忘)選項變成灰色。

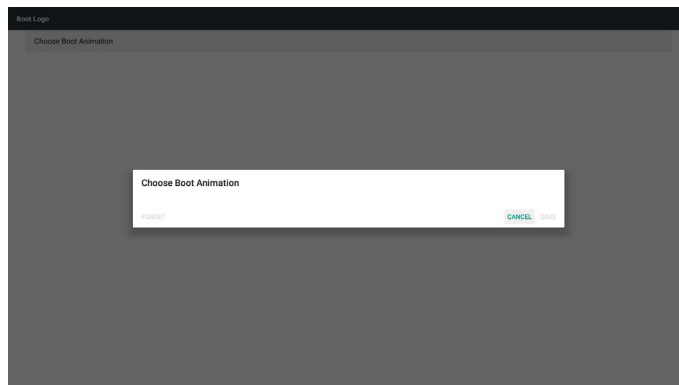

#### 案例 2

自訂的 bootanimzation.zip 檔案可以儲存在 SD 和 USB 記憶體中。預設的優先順序為 SD 卡，換言之，系統會自動選擇 SD 卡中的檔案。若 bootanimzation.zip 僅儲存在 USB 磁碟機中，系統將會選擇 USB 磁碟機中的檔案(因為 SD 卡無檔案)。

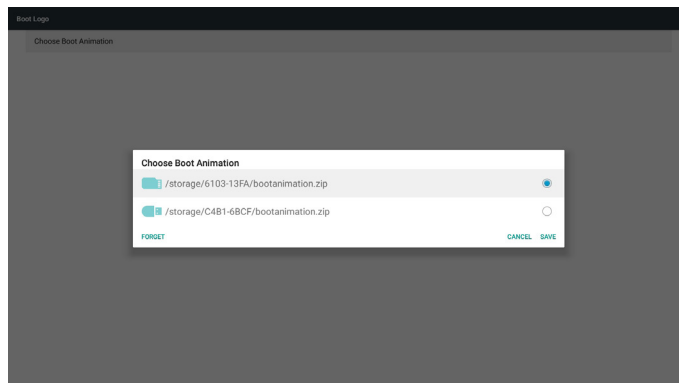

#### 案例 3

選擇自訂開機商標時，畫面將顯示 /data/local/bootanimation.zip。

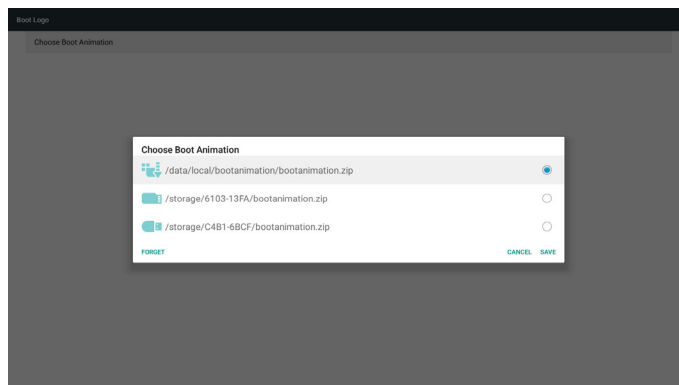

3) 若 OSD 功能表的商標項目為開啟或關閉，則無法選擇 Android 設定中的開機動畫。

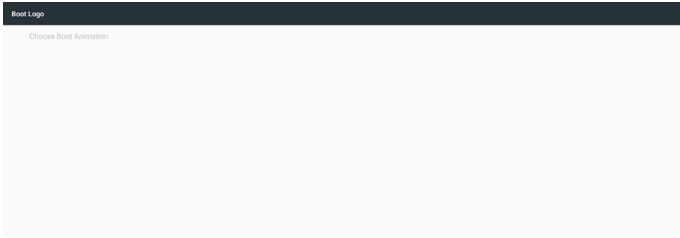

### 3. Screenshot (畫面截圖)

啟用畫面截圖功能後，即可設定畫面截圖的時段及其儲存路徑。

註：

刪除與拍攝畫面截圖的時段：

- (1) 在初始時間 0 秒時刪除圖像。
- (2) 在前 40 秒拍攝畫面截圖。

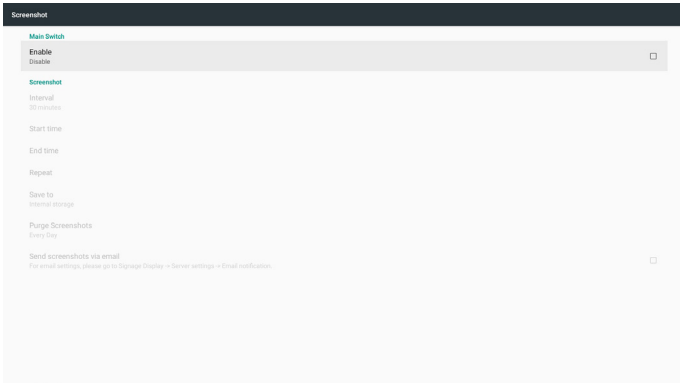

#### 1) Interval (間隔)

設定間隔時間範圍：30 分鐘或 60 分鐘。

#### 2) Start Time (開始時間)

設定開始拍攝畫面截圖的時間。

註：

- (1) 若沒有設定開始時間，畫面將自動顯示目前的時間。
  - (2) 開始時間不可晚於結束時間，否則將顯示錯誤訊息。
  - 3) End Time (結束時間)
- 設定停止拍攝畫面截圖的結束時間。

註：

- (1) 若沒有設定結束時間，畫面將自動顯示目前的時間。
  - (2) 開始時間不可晚於結束時間，否則將顯示錯誤訊息。
  - 4) Repeat (重複)
- 設定時間範圍，以設定畫面截圖的重複播放模式。(多個選項)
- #### 5) Save to (儲存至)
- 設定將儲存畫面截圖的儲存裝置。預設儲存裝置為內部儲存裝置。
- 註：
- 系統會在內部儲存裝置的根目錄自動建立資料夾 philips/Screenshot/。圖像將儲存至 philips/Screenshot/。
- #### 6) Purge Screenshots (清除截圖)
- 設定刪除畫面截圖影像的間隔時間。可用的選項包括「一天」及「一週」。

#### 7) Send screenshots via email (透過電子郵件傳送截圖)

將畫面截圖影像作為電子郵件附件傳送給管理員。

請參閱電子郵件通知。

註：

請確定電子郵件設定已經完成，以便立即傳送畫面截圖。

### 4. Navigation bar (導覽列)

設定在觸控操作時顯示或隱藏導覽列。

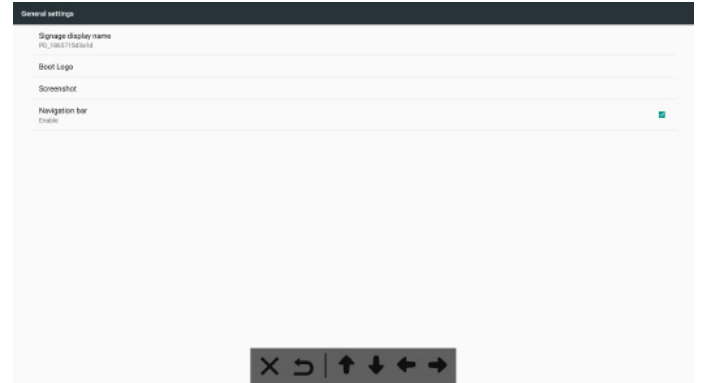

	取消	取消導覽列。
	退回	退回上一個動作。
	頂部	將導覽列移至頂部。
	底部	將導覽列移至底部。
	左	將導覽列移至左側。
	右	將導覽列移至右側。

## 5.4.2. Server Settings (伺服器設定)

### 1. E-mail Notification (電子郵件通知)

啟用 / 停用電子郵件通知功能。在啟用此功能後設定電子郵件通知。

註：以下事件會自動用電子郵件傳送給管理員：

- (1) Critical (重要)：Android 系統的警告訊息
- (2) Mediaplayer (媒體播放器)：播放清單為空，或不支援媒體檔案...
- (3) Browser (瀏覽器)：播放清單為空
- (4) CMND & Play：無內容
- (5) PDF Player (PDF 播放器)：播放清單為空
- (6) FTP：某人登入至 PD

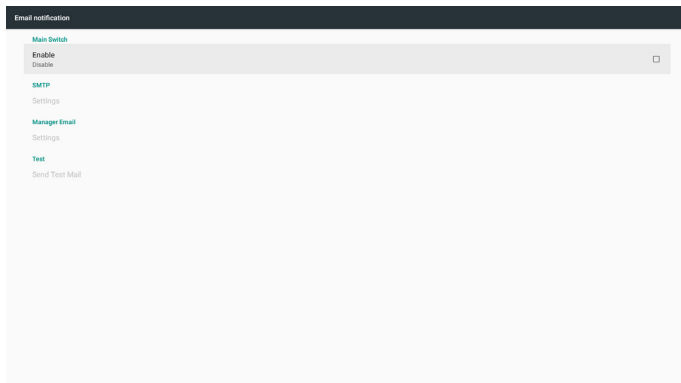

#### 1) SMTP

設定 SMTP 組態。

選擇 Gmail 帳戶或其他郵件帳戶，並設定 SMTP 伺服器、安全性類型及連接埠項目。

註

密碼輸入限制

- (1) 長度：6-20 個字元
- (2) 格式：無限制

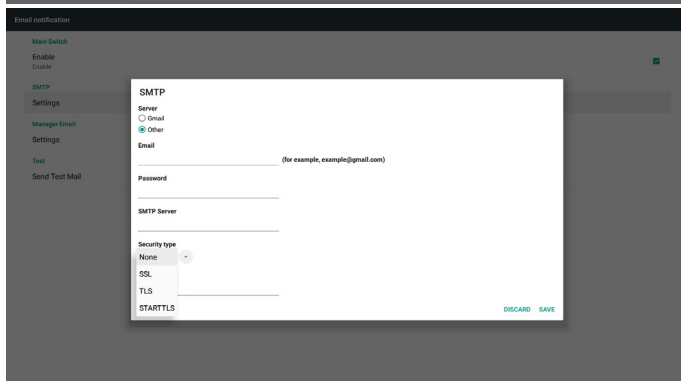
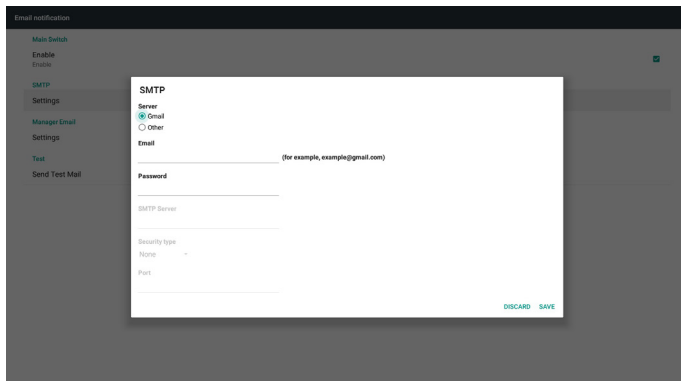

### Gmail 安全設定

若在透過 Gmail 傳送電子郵件時發生問題，請造訪 Google 網站：

<https://www.google.com/settings/security/lesssecureapps>

檢查您的 Google 帳戶的安全性設定。然後開啟「Access for less secure apps」（安全性較低的應用程式存取權限）。

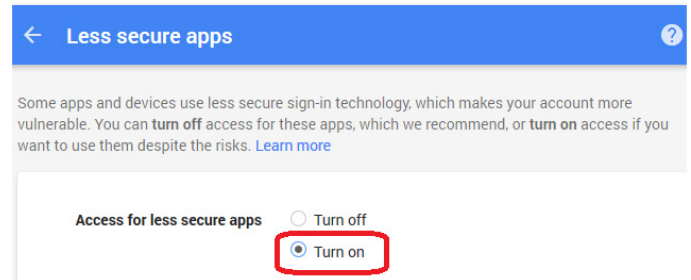

### Yahoo 電子郵件安全性設定

若在透過 Yahoo 電子郵件傳送電子郵件時發生問題，請啟用「Allow apps that use less secure sign in」（允許應用程式使用低安全性登入）選項。

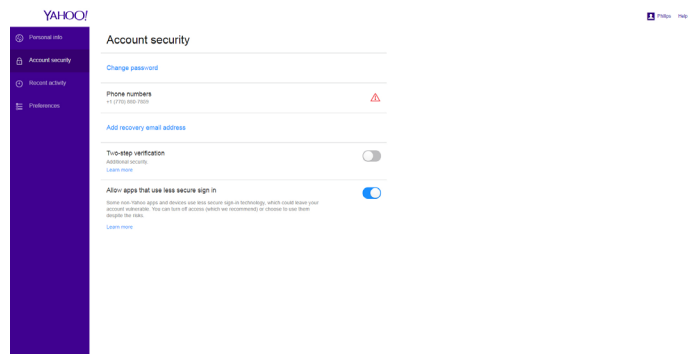

#### 2) Manager Email (管理電子郵件)

指定要接收電子郵件的目的地位址。

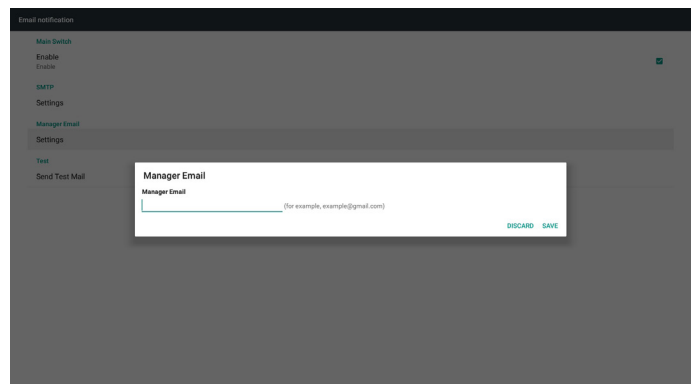

#### 3) Test (測試)

傳送測試郵件

檢查您的 Gmail 帳戶是否可以接收 / 傳送電子郵件。

註

停用電子郵件時，「Send Test Mail Button」（傳送測試郵件按鈕）將變為灰色。



## 2. FTP

勾選核取方塊以啟用 / 停用 FTP 伺服器功能。啟用此功能後，檔案便可在 FTP 上共用。

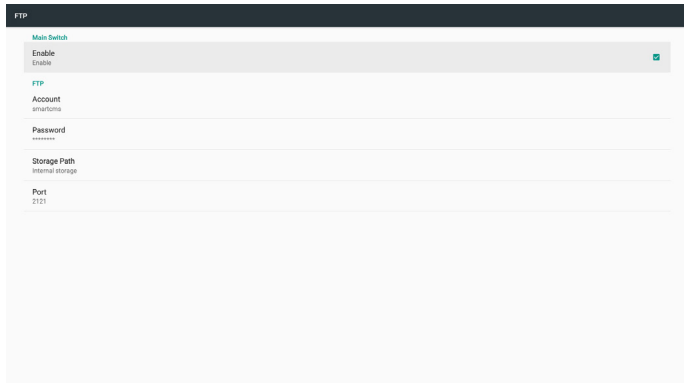

### 1) Account (帳戶)

設定 FTP 帳戶

註：

輸入限制

(1) 長度：4-20 個字元

(2) 格式：

- I. 英文字母：a-z 及 A-Z
- II. 數字 0-9

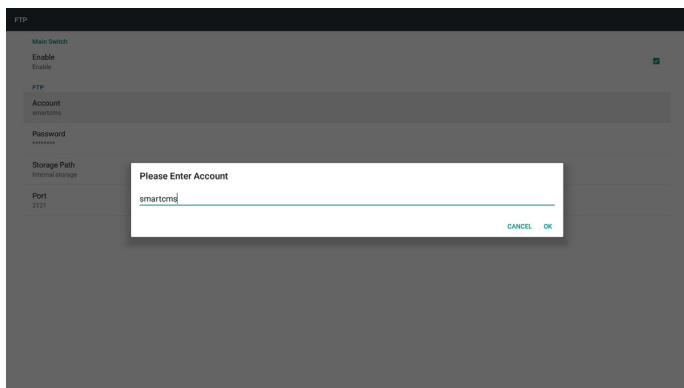

### 2) Password (密碼)

設定 FTP 的密碼。

註：

輸入限制

(1) 長度：6-20 個字元

(2) 格式：

- I. 英文字母：a-z 及 A-Z
- II. 數字 0-9

FTP 密碼顯示

- (1) 若使用遙控器設定密碼，則會以星號隱藏密碼。
- (2) 設定後，便以星號隱藏密碼。

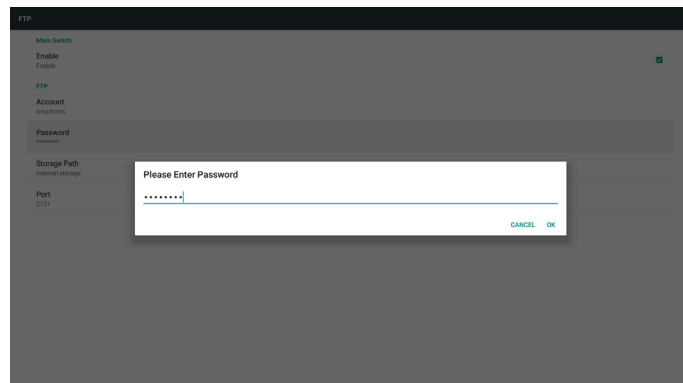

### 3) Storage Path (儲存裝置路徑)

顯示預設路徑：內部儲存裝置。

註：

顯示不可變更的內部儲存裝置路徑。

### 4) Port (連接埠)

設定 FTP 連接埠號碼。

註：

輸入限制：

(1) 長度：最多 5 個字元

(2) 範圍：1025 ~ 65535

(3) 格式：數字 0-9

(4) 預設：2121

(5) 無法使用的連接埠：9988、15220、28123、28124 和 SICP 網路連接埠。

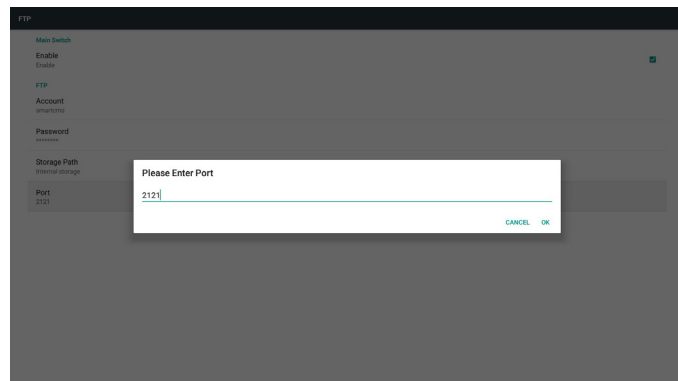

### 3. Remote Control (遙控器)

啟用或停用遙控器。

輸入伺服器位址。若未登錄伺服器，將要求您輸入 PIN 碼。

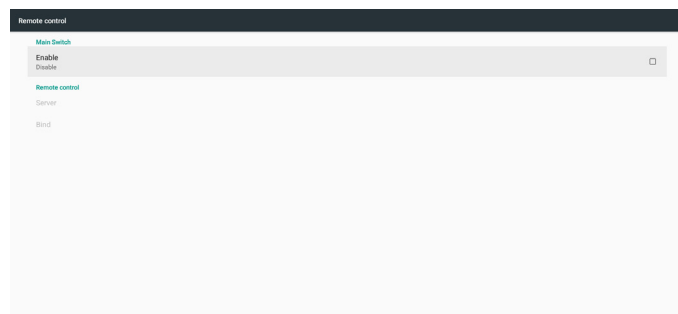

繫結狀態：

- (1) 若裝置無合適的網路連線，將顯示「網路已中斷連接」訊息。
- (2) 若裝置配備網路功能，但並未連線到遠端控制伺服器，則會顯示「伺服器中斷連接」。

(3) 若遠端控制伺服器回覆其解除繫結狀態，將顯示「伺服器已解除繫結」。

(4) 若裝置成功與伺服器繫結，將會顯示「伺服器已繫結」。

(5) 若 PIN 碼不正確，則會顯示錯誤的 PIN 碼。

#### 4. SNMP

透過啟用／停用以控制 SNMP 服務開／關。

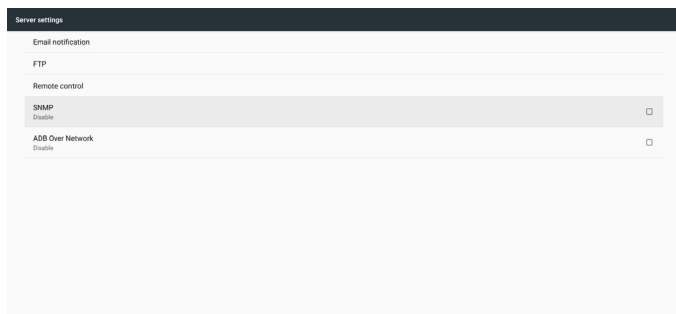

#### 5. ADB Over Network (透過網路使用 ADB)

透過啟用／停用以控制 ADB Over Network (透過網路使用 ADB) 開／關。

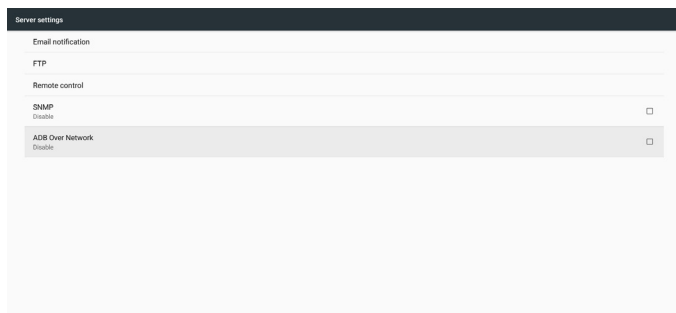

### 5.4.3. Source Settings (來源設定)

1. Media Player (媒體播放器) (請參閱 4.4. Media Player (媒體播放器) 的說明)
2. Browser (瀏覽器) (請參閱 4.5. Browser (瀏覽器) 的說明)
3. CMND & Play (請參閱 4.7. CMND & Play 的說明)
4. PDF Player (PDF 播放器) (請參閱 4.6. PDF Player (PDF 播放器) 的說明)
5. Custom App (自訂應用程式) (請參閱 4.8. Custom App (自訂應用程式) 的說明)

### 5.4.4. Network application (網路應用)

#### 1. Proxy

輸入主機與 Proxy 伺服器的連接埠。

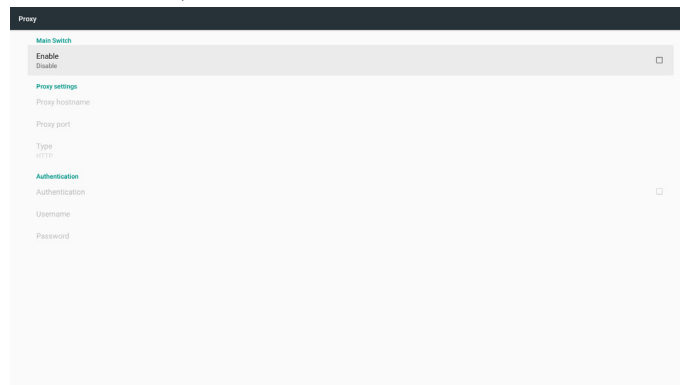

#### 2. SICIP network port (SICIP 網路連接埠)

變更 SICIP 網路連接埠。

註：

輸入限制

- (1) 長度：最多 5 個字元
- (2) 範圍：1025 ~ 65535
- (3) 格式：數字 0-9
- (4) 預設：5000
- (5) 無法使用的連接埠：9988、15220、28123 和 28124。

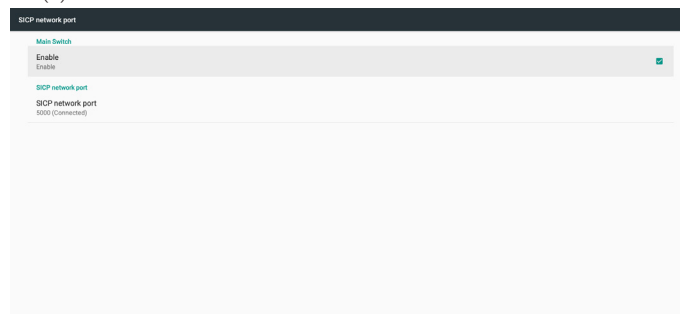

### 5.4.5. System Tools (系統工具)

系統工具包含 5 種主要功能：

- (1) Clear Storage (清除儲存裝置)
- (2) Factory Reset (回復出廠值)
- (3) Import & Export (匯入及匯出)
- (4) Clone Media Files (複製媒體檔案)
- (5) External Storage (外部儲存裝置)

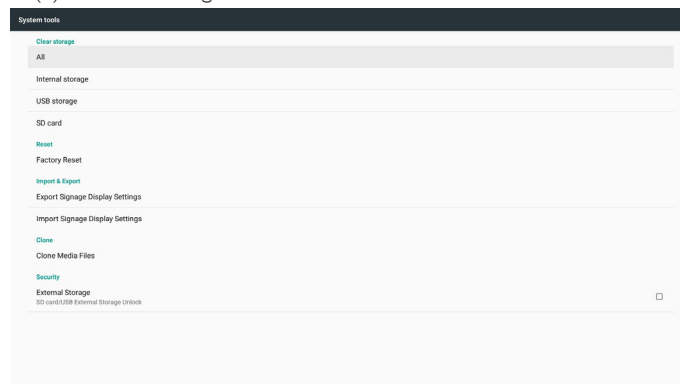

### 5.4.5.1 Clear Storage (清除儲存裝置)

此用途為清除「Philips」資料夾中的資料。分成 4 種模式：

- (1) 清除所有 Philips 資料夾。
- (2) 僅清除內部儲存裝置的「Philips」資料夾。
- (3) 僅清除 USB 儲存裝置的「Philips」資料夾。
- (4) 僅清除 SD 卡的「Philips」資料夾。

對話方塊將列出系統將清除的所有資料夾。

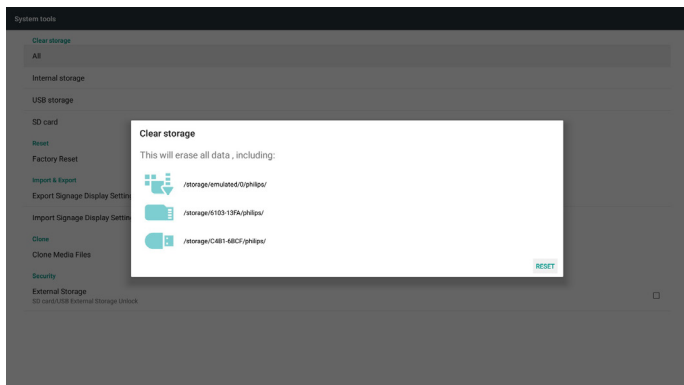

### 5.4.5.2 Factory Reset (回復出廠值)

此功能可讓您清除所有使用者設定，並回復成出廠預設值。

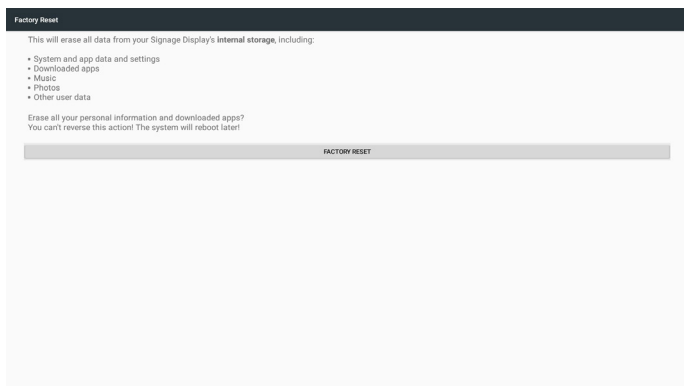

按下 OK 可自動執行重置功能。

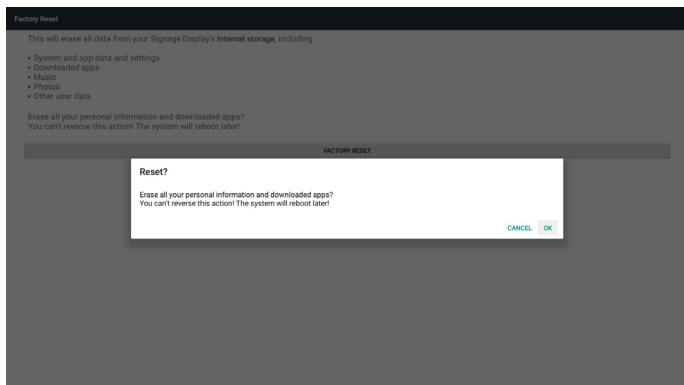

### 5.4.5.3 Import & Export (匯入及匯出)

此功能可讓您與其他裝置進行匯入／匯出設定及協力廠商 APK 的工作。

註：

- (1) 儲存檔案名稱：
  - A. Settings\_global.xml
  - B. Settings\_secure.xml
  - C. Settings\_system.xml
  - D. Signage\_settings.db
  - E. AndroidPDMediaPlayerData.db
  - F. AndroidPDPdfData.db
  - G. AndroidPDUrlListData.db
  - H. Smartcms.db

- (2) 檔案將匯出至所選儲存裝置的 philips/sys\_backup 資料夾。

### 匯出看板顯示設定

資料庫將匯出至 USB 或 SD 卡的「Philips」資料夾。

- (1) 匯出資料庫
- (2) 將協力廠商 APK 匯出至 Philips/app/

註：

若所選的儲存裝置（USB 儲存裝置或 SD 卡）沒有「Philips」資料夾，系統將自動建立此資料夾。

所有可用儲存裝置（內部儲存裝置／SD 卡／USB 儲存裝置）的清單：

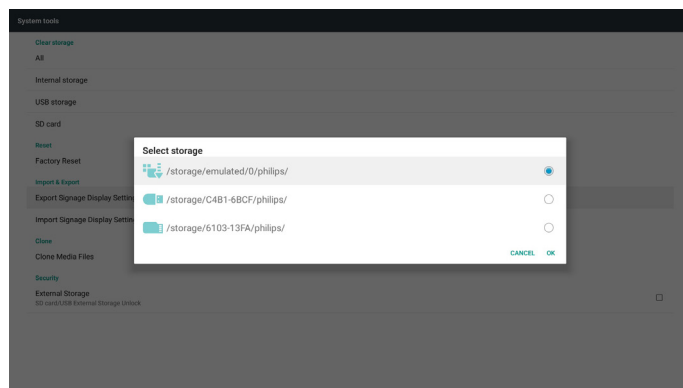

### 匯入看板顯示設定

資料可以從所選儲存裝置（USB 儲存裝置或 SD 卡）的「Philips」資料夾匯入。

- (1) 匯入設定及應用程式
- (2) 自動從 Philips/app/ 安裝協力廠商 APK

所有可用儲存裝置（內部儲存裝置／SD 卡／USB）的清單

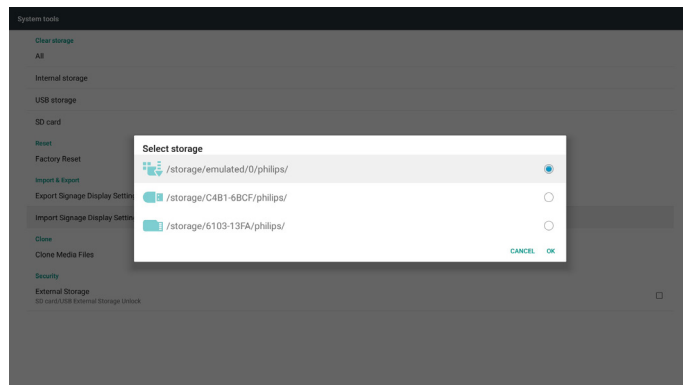

確認對話方塊會在匯入設定及應用程式之前顯示。

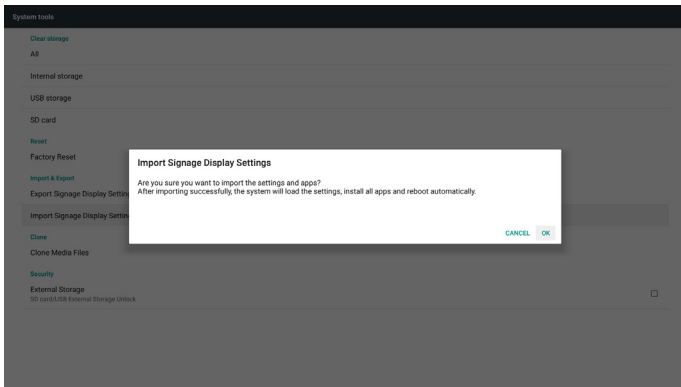

#### 5.4.5.4 Clone Media File (複製媒體檔案)

此功能可讓您從來源儲存裝置 (內部、SD 卡或 USB) 的「Philips」資料夾複製媒體檔案。

1. 將複製以下資料夾 (在 Philips 資料夾下)
  - (1) philips/photo
  - (2) philips/music
  - (3) philips/video
  - (4) philips/cms
  - (5) philips/pdf
  - (6) philips/browser

2. 複製檔案的副檔名為「.cms」

來源儲存裝置

- (1) Internal storage (內部儲存裝置)
  - (a) 勾選 FTP
  - (b) 勾選 /Philips/ 資料夾
- (2) SD/USB

根目錄下的檔案

Target Location (目標位置)

- (1) Internal storage (內部儲存裝置)

儲存至 /Philips/
- (2) SD/USB  
儲存至根

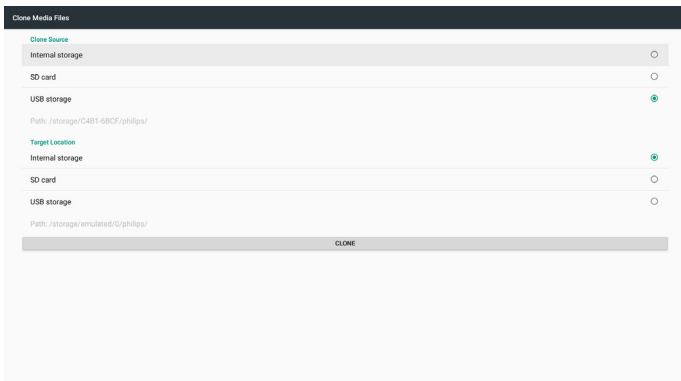

#### 5.4.5.5 External Storage (外部儲存裝置)

Enable (啟用)：鎖定 SD 卡 /USB 外部儲存裝置。

Disable (停用)：解除 SD 卡 /USB 外部儲存裝置鎖定。

註：

將外部儲存裝置解鎖後，請將 SD 卡 /USB 外部儲存裝置插回裝置。

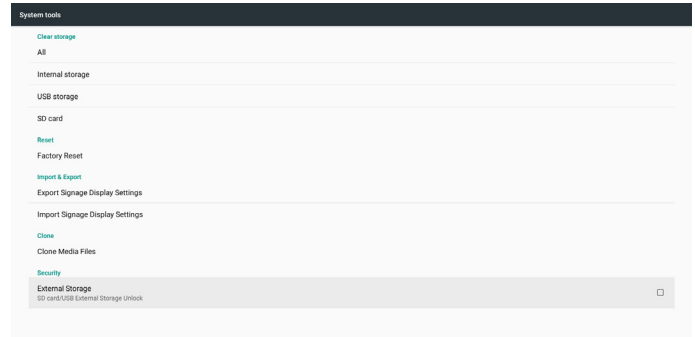

#### 5.4.6. Misc. (更多)

##### 5.4.6.1 Tiling tool (拼接工具)

輸入經銷商提供的序號以啟動拼接工具功能。

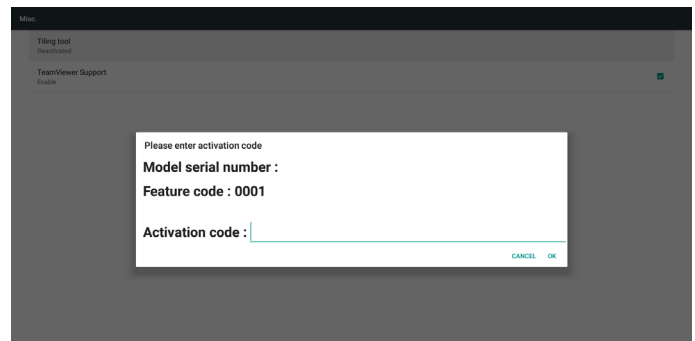

##### 5.4.6.2 TeamViewer Support (TeamViewer 支援)

啟用 / 停用 TeamViewer 支援。

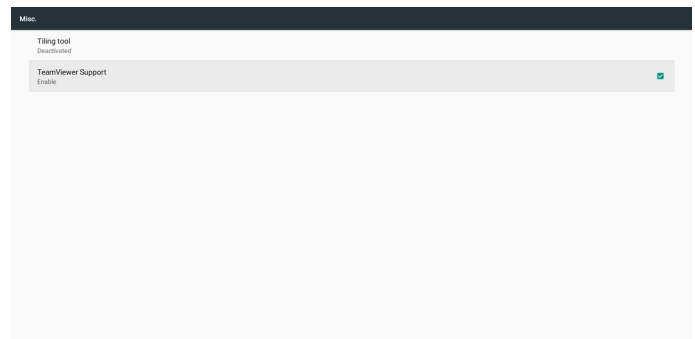

### 5.4.7. System update (系統更新)

#### 1. Local update (本機更新)

系統將自動從內部儲存裝置、USB 磁碟或 SD 卡自動搜尋「update.zip」。若找到，將會在清單上顯示。

註：

- a. 僅支援 Android 完整映像檔。
- b. 檔案名稱應為「update.zip」。
- c. 檔案應儲存位在儲存裝置的根資料夾下。

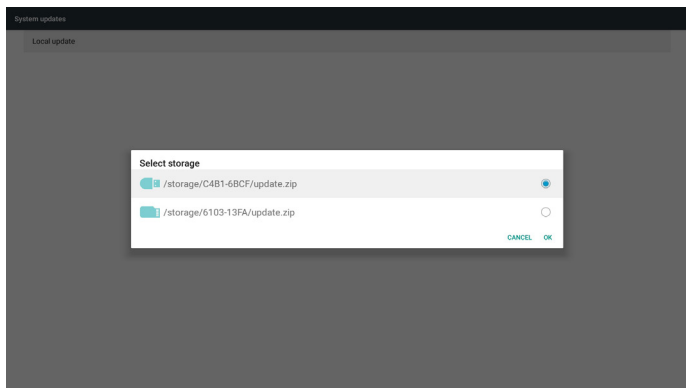

(2) 選擇「update.zip」檔案後，系統將重新啟動並開始更新。

(3) 若找不到「update.zip」，「無內容」訊息將會出現。(OK 按鈕將會呈現灰色顯示)

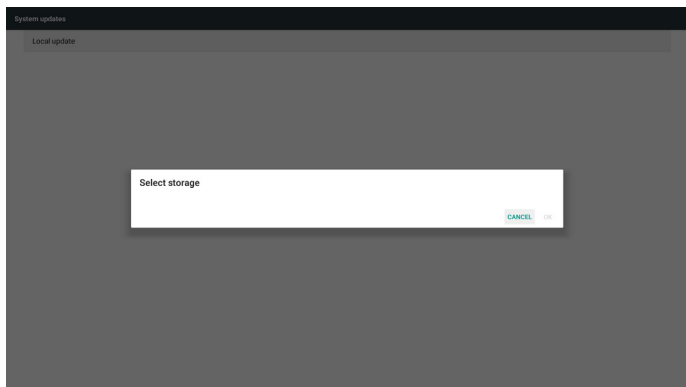

### 5.4.8. Scalar FW update (Scalar 韌體更新)

#### 1. Start updating (開始更新)

自動搜尋內部儲存裝置中的「scaler.bin」檔案。

註

- (1) 檔案名稱應為 scaler.bin
- (2) 檔案應儲存於 {Internal}/philips/scaler/

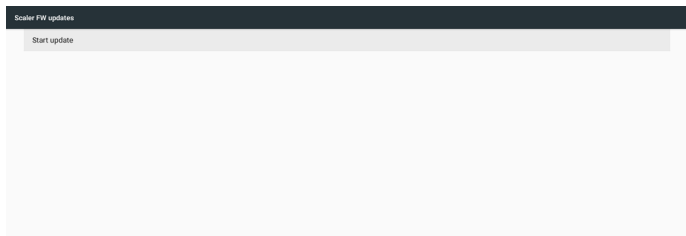

註：若在更新過程中出現黑色畫面，請手動拔除 AC 電源，然後再插入，以完成更新過程。

### 5.5. Display (顯示器)

將顯示器的字型大小設為小 / 預設 / 大 / 最大。

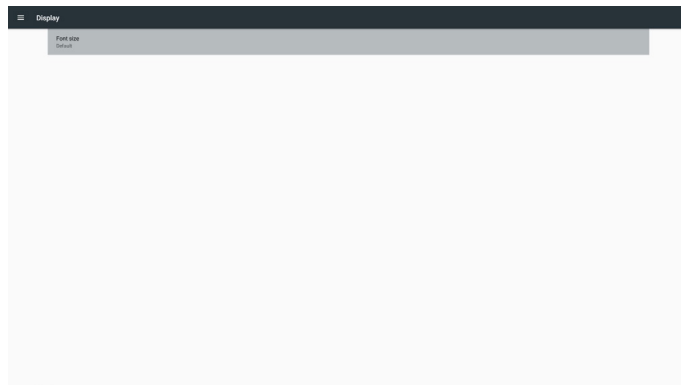

### 5.6. Apps (應用程式)

顯示應用程式資訊。



### 5.7. Security (安全性)

- (1) SIM card lock (SIM 卡鎖定)：設定 SIM 卡鎖定或變更 SIM PIN。
- (2) Device administration (裝置管理員)：檢視或停用裝置管理員。
- (3) Credential storage (認證儲存裝置)：顯示信任的 CA 憑證。

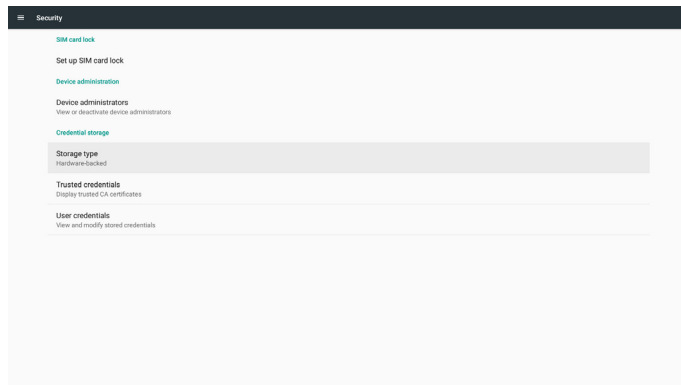

## 5.8. Input method (輸入方式)

- (1) 螢幕鍵盤啟用：顯示或隱藏軟體螢幕鍵盤。
- (2) 電子郵件自動完成：Android 電子郵件地址自動完成。

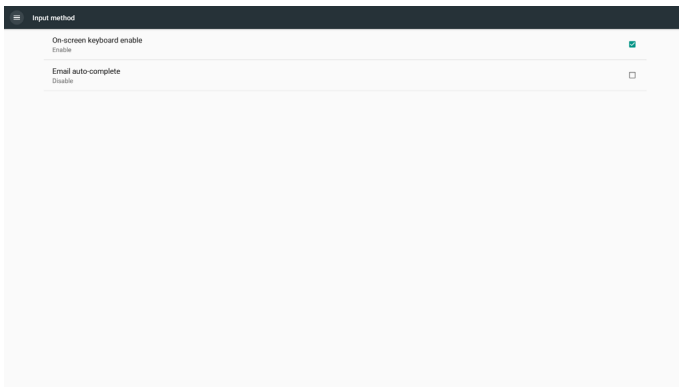

## 5.9. Date & time (日期與時間)

允許使用者變更時區設定。

- (1) 選擇時區：允許使用者變更時區設定。
- (2) NTP 伺服器：顯示目前的 NTP 伺服器並允許使用者更改 NTP 伺服器。

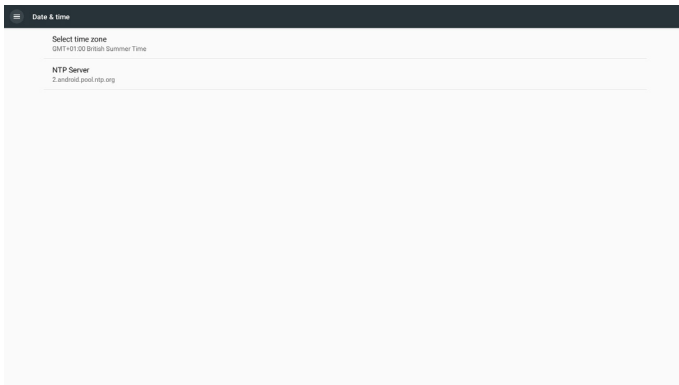

## 5.10. Developer options (開發人員選項)

Android 開發人員選項。如需更多資訊，請造訪 <https://developer.android.com/index.html>

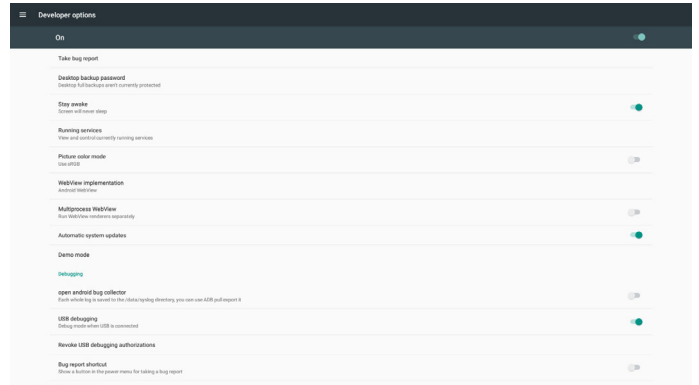

## 5.11. About (關於)

檢視以下系統資訊：

- (1) Legal Information (法律資訊)：顯示開放原始碼授權。
- (2) Android version (Android 版本)
- (3) Kernel version (Kernel 版本)
- (4) Build number (組建編號)

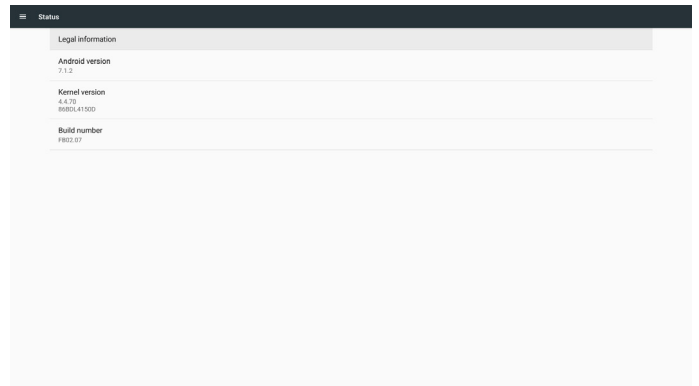

## 5.12. Supplementary (補充)

### 5.12.1.Quick Info (快速資訊)

按下「Info + 77」啟動快速資訊。

快速資訊將會顯示「Network」(網路)和「Monitor Information」(顯示器訊息)。

註：

Operation hours (操作時間)：每分鐘更新。

Heat status (溫度狀態)：每 5 秒更新。



### 5.12.2.如何自訂 Android 開機動畫？

#### 1. 總覽

Android 開機動畫是指令碼，可在裝置開機時用於載入 PNG 檔案。包含在未壓縮的 zip 檔案 bootanimation.zip 中。

#### 2. bootanimation.zip 檔案中

bootanimation.zip 如下：

- 影像資料夾 (包含以遞增編號命名的 PNG 影像)
- desc.txt 檔案

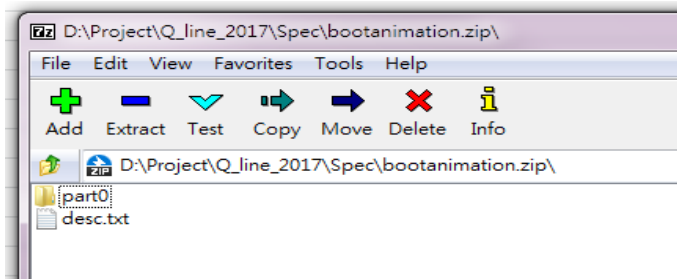

#### (1) 影像資料夾

該資料夾包含以數字命名的 PNG 影像，例如：以 0000.png 或 0001.png 開始命名並依序加 1。資料夾的最小數字為 1，最大數字為無限。

#### (2) desc.txt 檔案

此檔案定義資料夾中的影像在開機動畫時如何顯示，依照下列格式：

- 寬度 高度 影格速率
- 模式 重複播放 延遲時間 資料夾 1
- 模式 重複播放 延遲時間 資料夾 2

desc.txt 檔案的範例如下：

- 1920 1080 30
- p 1 0 part0
- p 0 0 part1

#### a. 第一行

1920 和 1080 定義畫面解析度的寬度和高度。

30 為影格速率，單位為 fps (每秒畫面格數)，即每秒將顯示的影像數目。

#### b. 第二行和第三行的格式相同。

第一個「p」表示播放模式會在開機程序完成時立即停止。

「p」旁邊的數字定義重複模式

- 設為 0 可讓此部分無限循環播放，直到裝置開機完成。
- 設為 1 可讓此部分播放一次。

下一個數字定義延遲時間 (ms)。例如，若設為 10，系統將在所有影像檔案完成播放時，延遲 10ms。

Part0 與 part1 是指影像資料夾名稱。

如以上範例所述，開機動畫將以 1920 x 1080 像素的解析度、30 fps 的畫面播放速率，從 part0 資料夾的內容開始播放。以一個循環播放內容後，將會切換至 part1 資料夾的內容並連續播放，直到裝置開機程序完成。

#### 3. 壓縮檔：

選擇 Bootanimation 資料夾內所有項目 (影像資料夾和 desc.txt)，使用 7zip 或 WinRAR 等您偏好的壓縮公用程式將其壓縮至新增的未壓縮 Zip 封存。

若使用 7zip，請將壓縮層級設定為「儲存」。

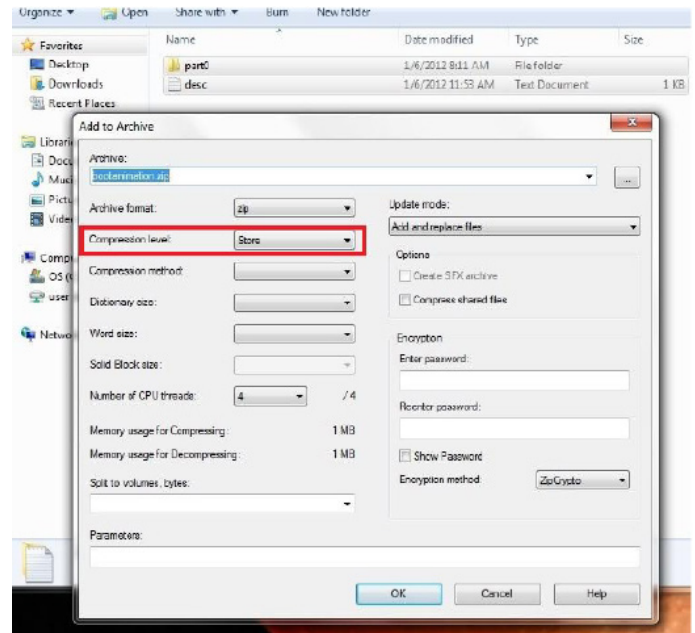

若使用 WinRAR，請將「壓縮方式」設定為「儲存」。

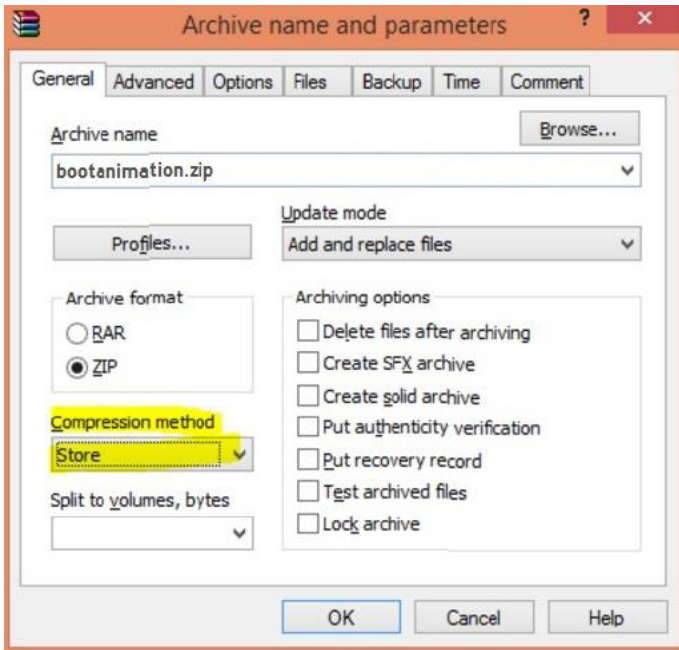

否則開機動畫將無法運作

#### 4. 套用自訂開機動畫

程序：

- (1) 將自訂 bootanimztion.zip 檔案放入外部 SD 卡或 USB，然後將儲存裝置插入 Philips PD 平台。
- (2) 請確認已啟用 Logo（商標）選項。  
按下遙控器上的 Home（首頁）：OSD 功能表 > 組態設定 2 > 商標 > 設為「使用者」
- (3) 按下遙控器上的組合鍵「Home + 1888」前往管理模式：設定 > 看板顯示器 > 一般設定 > 開機商標
- (4) 系統將自動搜尋外部 SD 卡或 USB 中的 bootanimation.zip，並將其複製到 /data/local。
- (5) 步驟 1~4 完成後，請重新啟動系統。新的自訂開機動畫應於開機時顯示。

### 5.12.3. 如何安裝 Android 應用程式？

如需安裝 Android 應用程式，可透過 3 種方式。

#### (a) 透過管理模式中的檔案管理員

1. 如果已有 apk
  - 1.1 將 APK 複製到 USB 隨身碟或 SD 卡中，然後將儲存裝置插入 Philips Android 看板顯示器。
  - 1.2 前往管理模式 > 應用程式 > 檔案管理員
  - 1.3 使用檔案管理員尋找要安裝的 APK。在選擇的 APK 上按下「OK」即可。
2. 透過 Chromium 瀏覽器下載 APK，接著使用檔案管理員前往 < 內部儲存路徑 > /Download/。
  - 2.1 後續步驟與上述步驟相同。請注意，各機型的 < 內部儲存路徑 > 有所不同。

#### (b) 透過 Adb Shell

1. 請確認您的電腦可透過 adb 連接至 Philips Android 看板顯示器。
2. 準備您的 apk，放入電腦中的資料夾（例如：C:\apkfolder）。
3. 透過命令列工具執行以下指示。  
C:\apkfolder> adb install -r apk\_name.apk

#### (c) 透過自訂意圖

1. 若您開發可下載任何 Android 應用程式的 apk，則您的 APK 可發佈自訂意圖。
2. 已儲存 apk 名稱及路徑後，系統將會協助您依程式安裝。

說明	意圖	參數	
軟體更新	php.intent.action.UPDATE_APK	filePath	絕對檔案路徑（含檔案名稱）。請確定檔案存取權限應至少為 664。
		keep	指示更新後是否要保留檔案。預設值為否。
		packageName	更新後您希望自動啟動的目標套件。
		activityName	更新後您希望自動啟動的目標活動。然而，如果目前的頂層活動不是 activityName，將不會有任何反應。
		isAllowDowngrade	「true：不論目標 apk 版本是否小於目前版本一律更新 apk。 false：若降級則停止安裝。」

例如：

```
Intent intent = new Intent();
intent.setAction("php.intent.action.UPDATE_APK");
intent.putExtra("filePath", "/sdcard/Download/sample.apk");
intent.putExtra("keep", true);
intent.putExtra("packageName", "com.tpv.example");
intent.putExtra("activityName", "com.tpv.example.MainActivity");
intent.putExtra("isAllowDowngrade", true); // 允許降級
sendBroadcast(intent);
```



## 6. OSD 功能表

以下列出螢幕顯示 (OSD) 功能的整體架構。您可參考以便進一步調整顯示器。

### 6.1. 瀏覽 OSD 功能表

#### 6.1.1. 用遙控器瀏覽 OSD 功能表

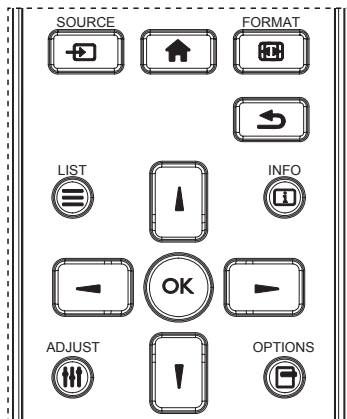

1. 按遙控器上的 [HOME] 按鈕可顯示 OSD 選單。
2. 按下 [▲] 或 [▼] 按鈕，選擇要調整的項目。
3. 按 [確認] 或 [▶] 按鈕，進入子選單。
4. 在子功能表中按 [▲] 或 [▼] 按鈕，切換不同選項，然後按 [◀] 或 [▶] 按鈕調整設定值。若有子選單，按 [確認] 或 [▶] 按鈕進入子選單。
5. 按 [↶] 按鈕，返回上一層選單，或按 [HOME] 按鈕從 OSD 選單離開。

註：

- 畫面上沒有 OSD 選單時，按下 [▲] 可顯示 {智能畫面} 選單。
- 畫面上沒有 OSD 選單時，按下 [▼] 可顯示 {音訊源} 選單。

#### 6.1.2. 用顯示器的控制鈕，瀏覽 OSD 功能表

1. 按 [功能表] 按鈕，顯示 OSD 功能表。
2. 按 [+] 或 [-] 按鈕，選擇您要調整的項目。
3. 按 [+] 按鈕，進入子功能表。
4. 在子功能表中，按 [▲] 或 [▼] 按鈕，切換不同選項，然後按下 [+] 或 [-] 按鈕調整設定值。若有子功能表，按 [+] 按鈕，進入子功能表。
5. 按 [功能表] 按鈕，返回上一層功能表，或按住 [功能表] 按鈕，從 OSD 功能表離開。

## 6.2. OSD 功能表總覽

### 6.2.1. 圖像設定功能表



#### 亮度

調整本顯示器的背光亮度。

#### 對比度

調整輸入訊號的對比率。

#### 銳利度

調整銳利度，以提升影像細節。

#### 黑色等級

視頻黑電平係由視覺影像中的最暗部（黑）之亮度所決定。調整本顯示器的黑階。

#### 色彩飽和

調整畫面濃淡。

按下 [▶] 按鈕，膚色將變為綠色。按下 [◀] 按鈕，膚色將變為紫色。

註：此項目僅適用於視訊模式（YUV 色彩空間）。

#### 色彩濃度

調整影像中的色彩強度。

註：此項目僅適用於視訊模式（YUV 色彩空間）。

#### 降低雜訊

降低圖像雜訊。您可選擇適當的減噪效果。

選項包括：{關} / {低} / {中} / {高}。

註：此項目僅適用於視訊模式（YUV 色彩空間）。

#### 伽馬

伽馬控制影像的整體亮度。影像若未經過正確修正，會顯得過白或過黑，因此適當控制伽馬設定值，可大幅提升顯示器的整體畫質。

選項包括：{Native} / {2.2} / {2.4} / {S gamma} / {D-image}。

#### 色溫

選擇影像所適用的色溫。低色溫的色調稍紅，高色溫的色調較藍。

選項包括：{3000K} / {4000K} / {5000K} / {6500K} / {7500K} / {9300K} / {10000K} / {Native} / {使用者 1} / {使用者 2}。

#### 色彩控制

您可分別變更 User-R（紅色）、User-G（綠色）及 User-B（藍色）設定，以精準調整影像的色調。

{圖像設定} - {色溫} - {使用者} 設定至 [使用者 1]

或者，您可在 2000K 至 10000K 範圍中調整每 100K 的色調。

{圖像設定} - {色溫} - {使用者} 設定至 [使用者 2]

## 智能畫面

您可選擇下列智能畫面模式：

- 電腦模式：{ 標準 } / { 高亮模式 } / { sRGB }。
- 視頻模式：{ 標準 } / { 高亮模式 } / { 劇院效果 }。

## 動態對比

啟動時，動態對比功能會加強黑暗場景的影像對比度。啟動動態對比時，**圖像設定**功能表中的 { 亮度 } 設定則會停用。

## 智慧節能

設定顯示器自動降低耗電量。

選項包括：{ 關 } / { 中 } / { 高 }。

## 光感應器

周圍光線變化時光線感應器功能會自動調整亮度。

## 掃描模式

變更影像的顯示區域。

- { 過度掃描 } - 以影像的 95% 原始尺寸顯示。影像周圍的其他區域，會被切除。
- { 全掃描 } - 以影像的原始尺寸顯示。

## 圖像重置

重新設置**圖像設定**功能表中的所有設定值。

## 6.2.2. 屏幕功能表



### 水平位置

按 [▶] 按鈕，將影像向右移動，或 [◀] 將影像向左移動。

註：

- 水平位置調整，僅對 **VGA** 輸入訊號有效。
- 啟動 { 像素偏移 } 時，無法調整水平位置。

### 垂直位置

按 [▶] 按鈕，將影像向上移動，或 [◀] 將影像向下移動。

註：

- 垂直位置調整，僅對 **VGA** 輸入訊號有效。
- 啟動 { 像素偏移 } 時，無法調整垂直位置。

### 時脈

調整影像寬度。

註：本選項僅對 **VGA** 輸入訊號有效。

### 時脈相位

調整提升影像的焦距、清晰度與穩定度。

註：本選項僅對 **VGA** 輸入訊號有效。

## 縮放模式

您接收的影像，可能是以 16:9 格式（寬螢幕）或 4:3 格式（傳統螢幕）傳輸。若為 16:9 影像，畫面上下兩邊可能會有黑邊（寬螢幕格式）。啟動或開啟 { 像素偏移 } 及啟用 { 拼接功能 } 時，將停用縮放模式。

選項包括：{ 全屏 } / { 正常模式 } / { 真實大小 } / { 21:9 } / { 使用者定義 }。

	<b>全屏</b> 此模式會以全螢幕方式將 16:9 格式所傳送的影像，復原至正確比例。
	<b>正常模式</b> 影像會以 4:3 格式重新繪製，因此畫面兩側會有黑邊。
	<b>真實大小</b> 此模式會在螢幕顯示原始大小的像素，而不會縮放原始影像尺寸。
	<b>21:9</b> 畫面會放大直到 21:9 格式。若顯示的畫面上下兩邊皆有黑邊（字幕格式），則建議使用此模式。
	<b>使用者定義</b> 套用自訂縮放子功能表的自訂縮放設定值。

## 自訂縮放

本功能可進一步自訂縮放設定值，符合想播放的影像。

註：本項目僅限於 { 縮放模式 } 設為 { 使用者定義 } 時才有效。

	<b>縮放</b> 同時放大影像的水平與垂直尺寸。
	<b>水平縮放</b> 僅放大影像的水平尺寸。
	<b>垂直縮放</b> 僅放大影像的垂直尺寸。
	<b>水平位置</b> 將影像的水平位置，向左或向右移動。
	<b>垂直位置</b> 將影像位置，垂直向上或向下移動。

## 畫面重置

重設**屏幕功能表**的所有設定值，恢復至出廠預設值。

### 6.2.3. 聲音設定功能表



#### 左右平衡

調整音頻的左右聲道平衡。

#### 高音

調整提高或降低高音音量。

#### 低音

調整提高或降低低音音量。

#### 音量

調整音量。

#### Audio out (Line out) (音頻輸出 (線路輸出))

進行調整，提高或降低線路輸出音量。

#### 最大音量

調整您的最大音量設定極限。這可使音量停在您設定的聲音大小。

#### 最小音量

調整您的最小音量設定極限。

#### 靜音

開啟／關閉靜音功能。

#### 聲音重置

重設聲音設定功能表的所有設定值，恢復至出廠預設值。

### 6.2.4. 子母畫面設定功能表



#### 子視窗模式

選擇 PIP (子母畫面設定) 模式。

選項包括：{ 關 } / { PIP } / { 快速切換 } / { PBP 2Win } / { PBP 3Win } / { PBP 3Win-1 } / { PBP 3Win-2 } / { PBP 4Win } / { PBP 4Win-1 } / SiCP。

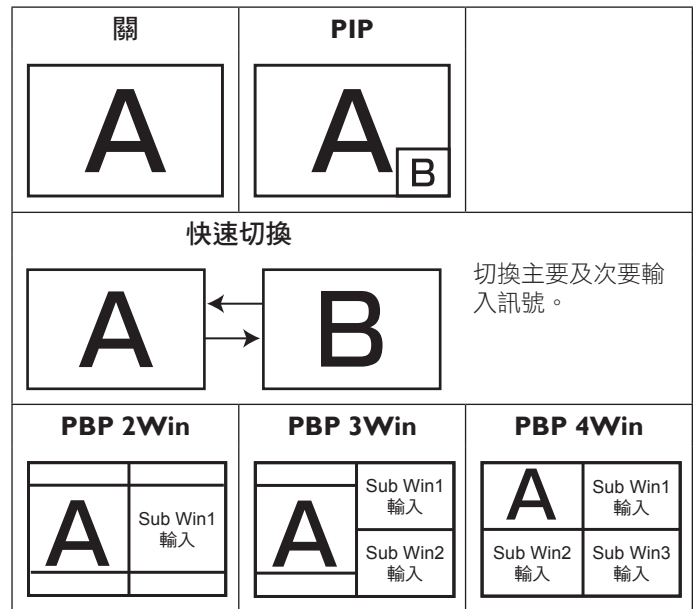

#### 子母畫面大小

選擇 PIP (子母畫面設定) 模式的子畫面尺寸。

選項包括：{ 小 } / { 中 } / { 大 }。

#### 子母畫面位置

選擇 PIP (子母畫面設定) 模式的子畫面位置。

選項包括：{ 下 - 右 } / { 下 - 左 } / { 上 - 右 } / { 上 - 左 }。

#### 子母畫面切換

切換子母畫面設定／快速切換模式中的主要及次要輸入訊號。

#### 子母畫面重置

重設子母畫面設定功能表的所有設定值，恢復至出廠預設值。

註：

- 子母畫面功能僅適用於下列情況：{ 進階選項 } - { 拼接功能 } - { 開 } 設定為 [ 否 ]。
- 子母畫面功能，僅限用於下表所列的特定訊號來源組合。

子畫面 \ 母畫面	母畫面										
	DP	HDMI1	VGA	HDMI2	HDMI3	媒體播放器	瀏覽器	SmartCMS	PDF 播放器	使用者定義	DVI
DP	○	○	○	○	○	○	○	○	○	○	○
HDMI1	○	○	○	○	○	○	○	○	○	○	○
VGA	○	○	○	○	○	○	○	○	○	○	○
HDMI2	○	○	○	○	×	○	○	○	○	○	○
HDMI3	○	○	○	×	○	○	○	○	○	○	○
媒體播放器	○	○	○	○	○	○	×	×	×	×	○
瀏覽器	○	○	○	○	○	×	○	×	×	×	○
SmartCMS	○	○	○	○	○	×	×	○	×	×	○
PDF 播放器	○	○	○	○	○	×	×	×	○	×	○
使用者定義	○	○	○	○	○	×	×	×	×	○	○
DVI	○	○	○	○	○	○	○	○	○	○	○

(○：可用子母畫面功能，×：無法使用子母畫面功能)

- 是否提供子母畫面功能，需視輸入訊號的解析度而定。

## 6.2.5. 組態設定 1 功能表



### 開機設定

選擇您下次連接電源線時所要用的顯示器狀態。

- { 關機 } - 電源線接至牆面插座後，顯示器依舊會保持關機。
- { 強制開機 } - 電源線接至牆面插座後，顯示器會開啟電源。
- { 上次狀態 } - 拔除然後重新插入電源線後，顯示器會返回上次的電源狀態（開／關／待機）。

### 自動調整

使用本功能，可讓顯示器自動最佳化VGA 輸入影像的顯示效果。

註：本選項僅對VGA 輸入訊號有效。

### 省電模式

使用此設定自訂降低耗電。

- {RGB} - 選擇 { 開 }，可讓顯示器 10 秒內未偵測到電腦模式（RGB 色彩空間）輸入來源的訊號時，進入省電模式。
- {Video} - 選擇 { 開 }，讓顯示器 10 秒內未偵測到VIDEO（YUV 色彩空間）輸入來源的訊號時，進入省電模式。

### 螢幕保護

啟用或停用螢幕保護功能，藉此降低「影像殘留」或「鬼影」的風險。

- { 冷卻風扇 } - 調整冷卻風扇的轉速。選擇 { 自動 }，冷卻風扇將依據顯示器的溫度，啟動／關閉。

選項包括：{ 自動 } / { 關 } / { 低 } / { 中 } / { 高 }。

註：

- 預設的 { 自動 } 選項，會在溫度達到 45°C 時，啟動冷卻風扇，當溫度達到 43°C 時則會停止冷卻風扇運轉。
- 溫度達到 58°C 時，畫面會顯示警告訊息。接著會停用所有按鍵功能，但 [ 電源 ] 鍵除外。
- 溫度達到 60°C 時，顯示器電源會自動關閉。
- { 亮度 } - 選擇 { 開 } 就會將影像亮度降低至適當程度。若選擇此選項，圖像設定中的亮度設定則無法使用。
- { 像素偏移 } - 設定顯示器稍微放大影像尺寸，並將像素位置往上、下、左、右四個方向移動的時間長度（{ 自動 } / { 10~900 } 秒 / { 關 }）。啟動 Pixel Shift（像素偏移）後，將會停用 Screen（螢幕）功能表中的 H Position（水平位置）、V Position（垂直位置）及 Zoom Mode（縮放模式）。

### 網路控制接口

選擇網路控制接口。

選項包括：{RS232} / {LAN ->RS232}。

### 開機來源

清除所有 Cookie、書籤、歷程記錄清單及自動填滿使用的文字。

### 組態重置

選擇在開機時的輸入來源。

輸入訊號源：選擇在開機時的輸入來源。

播放清單：選擇媒體播放器、瀏覽器及 PDF 播放器的播放清單索引。

無播放清單。與從 OSD 切換來源相同。播放清單數字。

### 回復出廠值

將 { 圖像設定 }、{ 螢幕 }、{ 聲音設定 }、{ 子母畫面設定 }、{ 組態設定 1 }、{ 組態設定 2 }、{ 進階選項 } 以及 { 輸入 } 等 OSD 功能表內的設定值，復原至出廠預設值。

按 [ ← ] 或 [ → ] 按鈕，選擇 { 重置 }，然後按下 [OK] 按鈕執行重置。

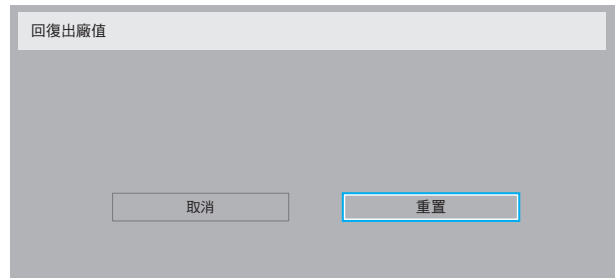

## 6.2.6. 組態設定 2 功能表



### OSD 顯示時間

設定 OSD 功能表停留在畫面上的時間長度。

選項包括：{ 0 ~ 120 } 秒。

### OSD 水平位置

調整 OSD 功能表的水平位置。

### OSD 垂直位置

調整 OSD 功能表的垂直位置。

### 訊息 OSD 顯示時間

設定訊息 OSD 顯示時間在畫面右上方的時間長度。變更輸入訊號時，會顯示訊息 OSD 顯示時間。

若選擇 { 關 } 選項，訊息 OSD 顯示時間會持續顯示在畫面上。

選項包括：{ 關、1 ~ 60 } 秒。

### 商標

在您開啟顯示器時啟用或停用顯示 PHILIPS 標誌。

## OSD 旋轉

旋轉 OSD 功能表。

選項包括：

- { 橫向 } (預設)
- { 縱向 }

## 顯示器 ID

設定一組 ID 號碼，以便透過 RS232C 連線控制顯示器。若連接多部顯示器，則每部顯示器皆有獨特的 ID 號碼。顯示器 ID 數值範圍介於 1 至 255。

選項包括：{ 顯示器群組 } / { 拼接矩陣 } / { 自動 ID }



- { 顯示器群組 }

選項包括：{ 1-255 }。預設值為 1。

- { 拼接矩陣 }

拼接矩陣數字範圍為 1 至 15。1 為預設設定。{ 自動 ID } 設定功能會根據 { 拼接矩陣 } 設定啟用連接機器的 { 顯示器 ID }。

範例：拼接矩陣設為 4

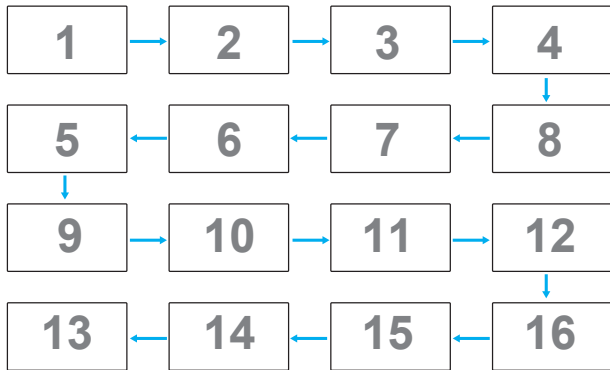

- { 自動 ID }

選項包括：{ 開始 } / { 結束 }。預設設定為 { 結束 }。

- 切換為開始選項以從目前向後設定機器的 ID。
- 一旦完成設定後，選項將自動從 End 結束。
- 若要使用此功能，請以 RS-232 纜線串聯所有機器並將控制接口設為 RS-232。

## 溫度狀態

本功能讓您隨時檢查顯示器的溫度狀態。

## 顯示器訊息

顯示有關顯示器的資訊，包括型號、序號、運作時數以及軟體版本。



## DP 版本

選項包括：{ DP 1.1 } / { DP 1.2 } / { DP 1.2 multi }。預設設定為 { DP 1.1 }。

## 人體感應器

感應到有人出現時，此功能將會開啟背光，並在指定的一段時間過後關閉背光。

選項包括：{ 關、10 ~ 60 } 分鐘。

## HDMI edid

選項包括：{ HDMI 1.4 } / { HDMI 2.0 }。預設設定為 { HDMI 1.4 }。

註：HDMI 2.0 選項支援 HDMI 2.0 設備。

## 影像旋轉

設定主視窗畫面旋轉 270 度。

選項包括：{ 關 } (預設) / { 開 }。

## 視窗選擇

選擇調整設定的視窗。選擇的視窗將反白綠框。

選項包括：{ 母畫面 } (預設)、{ 子視窗 1 }、{ 子視窗 2 }、{ 子視窗 3 }。

## 電源 LED 燈

選擇控制電源 LED。

選項包括：{ 關 } / { 開 } (預設)。

## 組態重置

重置組態設定 2 選單中的所有設定為出廠預設值。

## 6.2.7. 進階選項功能表



## 解析度選擇

設定 VGA 輸入來源的解析度。顯示器無法正確偵測 VGA 輸入解析度時，才需使用本選項。

註：本選項僅對 VGA 輸入訊號有效。

選項包括：

- { 1024x768 / 1280x768 / 1360x768 / 1366x768 }
- { 1400x1050 / 1680x1050 }
- { 1600x1200 / 1920x1200 }
- { 自動 }：自動決定解析度。

所選設定值，要在關閉電源並重新開機後才會生效。

## 遙控器控制模式

透過 RS232C 連線連接多部顯示器時，選擇遙控器的操作模式。

- { 正常模式 } - 透過遙控器正常操作所有顯示器。
- { 主要模式 } - 指定此顯示器做為遙控器所要操控的主要顯示器。僅有此顯示器可由遙控器操控。

- {次要模式} - 指定此顯示器做為次要顯示器。此顯示器無法由遙控器操控，僅可透過 RS232C 連線接收來自主要顯示器的控制訊號。
- {鎖定全部} / {鎖定全部但音量除外} / {鎖定全部但電源除外} - 鎖定此顯示器的遙控器功能。若要解鎖，請按住遙控器上的 [ **i** ] 資訊按鈕 5 (五) 秒鐘。

註：主要 OSD 功能表消失時，主要 / 次要 OSD 將顯示持續 3 秒。或者，按下 [OK] 按鈕，在無其他 OSD 時顯示主要 / 次要 OSD。

1. 在顯示主要 OSD 期間，按下 [ **←** ] 或 [ **→** ] 按鈕可調整 { 控制顯示器 ID } 的數值，而按下 [ **▲** ] 或 [ **▼** ] 按鈕可調整 { 控制群組 ID } 的數值。

### 按鍵模式

選擇啟用或停用顯示器鍵盤 (控制按鈕) 功能。

- {解除鎖定} - 啟用鍵盤功能。
- {鎖定全部} / {鎖定全部但音量除外} / {鎖定全部但電源除外} - 停用鍵盤功能。

註：若要啟用或停用按鍵控制鎖定功能，請同時按住 [ **+** ] 以及 [ **▲** ] 按鈕，並持續按住 3 秒鐘以上。

### 拼接功能

建立由最多 150 部顯示器 (垂直最多 10 部且水平最多 15 部) 組成的大型螢幕矩陣 (電視牆)。本功能需使用菊鍵法連接。

- 開機延遲：設定開機延遲時間 (秒鐘為單位)。預設的選項 { 自動 }，可在連接多台顯示器時，依據顯示器的 ID 編號依序啟動各顯示器。

選項包括：{ 關 (0) / 自動 (1) / 2-255 }

- 亮度：{ 正常模式 } / { ACS }
  - { 正常模式 }：調整整體影像及背景畫面亮度 (背光)。
  - { ACS }：套用透過 MIC 工具調整的亮度值 (背光)。調整前的預設值與 OSD 亮度值相同，如 70
- 類型：{ 手動 } / { 拼接工具 }
- 開：{ 是 } / { 否 }
- 訊號源解析度：{ Full HD } (預設) / { 4K }
- 水平監視器 - 設定水平面有多少部顯示器。
- 垂直監視器 - 設定垂直面有多少部顯示器。
- 位置 - 設定本顯示器在螢幕矩陣中的位置。
- 畫面補償 - 開啟或關閉畫面補償功能。若選擇 { 開 }，顯示器會調整影像，補償顯示器邊框的寬度，以精準顯示影像。

註：不支援使用重疊顯示模式的拼接畫面格式功能。

### 畫面補償 - 開

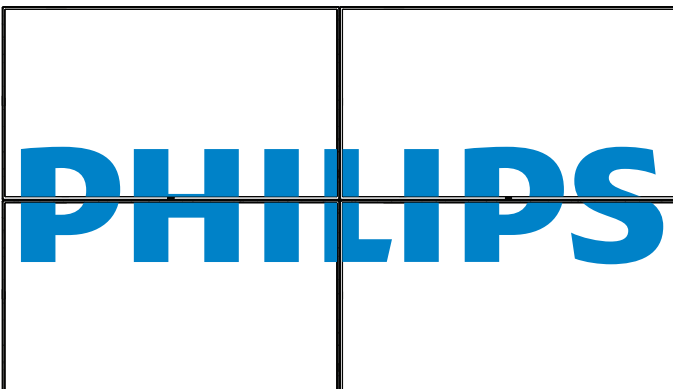

### 畫面補償 - 關

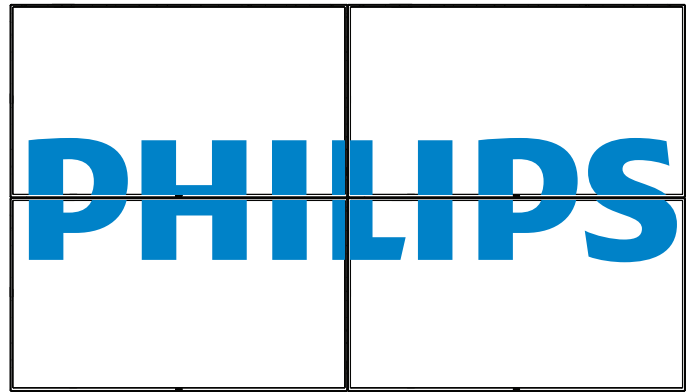

- { 開 } - 啟用或停用拼接功能。若啟用，顯示器會套用 { 水平監視器 }、{ 垂直監視器 }、{ 位置 } 及 { 畫面補償 } 的設定值。
- { 開機延遲 } - 設定開機延遲時間 (以秒鐘為單位)。預設的選項 { 自動 }，可在連接多重顯示器時，依據顯示器的 ID 編號依序啟動各顯示器。選項包括：{ 關 / 自動 / 2 ~ 255 }

註：拼接功能將在使用 PIP 功能期間停用。

### 日期 / 時間設定

調整顯示器內部時鐘的目前日期與時間。



1. 按下 [OK] 按鈕進入或選擇。
2. 按下 [ **↶** ] 後退按鈕返回。
3. 按下 [ **▲** ] 或 [ **▼** ] 按鈕調整設定。

\* 時間無法設定為 2037 年後的日期。

### 關機定時器

設定顯示器經過一段指定時間後，自行進入待機模式。

選項包括：{ 關、1 ~ 24 } 小時，從目前時間算起。

註：若啟用「關機定時器」，則會停用「時程」設定。

### 時程

本功能可設定最多 7 個不同的排程時段，啟動顯示器。

您可選擇：

- 顯示器開機與關機的時間。
- 顯示器一週那幾天會開機。
- 針對各個排程的開機時段，設定顯示器的輸入來源。

註：建議您在使用本功能前，應透過 { 日期 / 時間設定 } 功能表，設定目前的日期與時間。

- 按 [ 確認 ] 或 [ ▶ ] 按鈕，進入子選單。



- 按 [ ▲ ] 或 [ ▼ ] 按鈕，選擇排程項目（項目編號 1~7），然後按 [ OK ] 按鈕，指定項目編號。

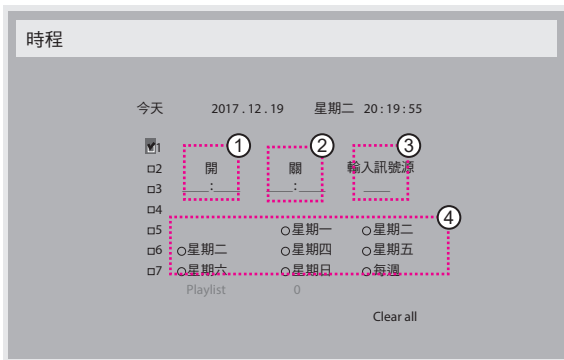

- 按 [ ◀ ] 或 [ ▶ ] 按鈕，選擇排程：
  - 開機排程：按下 [ ▲ ] 或 [ ▼ ] 按鈕調整，顯示器將於指定的時間開機。
  - 關機排程：按下 [ ▲ ] 或 [ ▼ ] 按鈕調整，顯示器將於指定的時間關機。

若您不想要使用開機或關機排程的功能，請讓小時與分鐘選項留白。

  - 輸入來源選擇：按 [ ▲ ] 或 [ ▼ ] 按鈕，選擇輸入來源。若未選擇輸入來源，將維持上一個所選的輸入來源。
  - 日期排程：按 [ ▶ ] 按鈕選擇每週那幾天，排程項目會生效，然後按下 [ OK ] 按鈕。
- 如需指定更多排程設定，按 [ ◀ ]，然後重複上述步驟。排程項目編號出現打勾符號，代表所選排程已經生效。

註：

- 若排程互相重疊，排程的開機時間將優先於排程的關機時間。
- 若有兩個排程設定的時間相同，則以編號最高的排程優先。舉例而言，若排程項目 #1 以及 #2，皆設定顯示器 7:00 AM 開機、5:00 PM 關機，則僅有 #2 排程項目會生效。

## DDC/CI

選擇開啟 / 關閉 DDC/CI 通訊功能。一般用途下，選擇 { 開 }。

DDC/CI（命令介面）指定電腦將命令傳送至顯示器的方式，以及從顯示器接收感應器資料的方式（透過雙向連結，例如 DDC2Ab/Bi/B+）。

控制顯示器的專用命令，定義於各 Monitor Control Command Set (MCCS) 標準中。

DDC/CI 顯示器有時配有外部色彩感應器，能自動校準顯示器的色彩平衡。某些傾斜式 DDC/CI 顯示器支援自動旋轉功能，顯示器中的旋轉感應器能利用作業系統，使顯示器在切換直立與橫向位置時讓顯示內容保持直立。

命令列應支援下列 DDC/CI 命令：

編號	命令	編號	命令
1	設定亮度	6	取得亮度
2	設定對比	7	取得對比
3	設定紅色增益	8	取得紅色增益
4	設定綠色增益	9	取得綠色增益
5	設定藍色增益	10	取得藍色增益

註：本選項僅對 VGA 輸入訊號有效。

## HDMI with One Wire

CEC 控制。

- { 關 } - 停用 CEC（預設）。
- { 開 } - 啟用 CEC。

## 自動訊號偵測

此功能可讓系統自動偵測及顯示可用的訊號來源。

- { 關 } - 連接訊號後，僅可以手動方式選擇訊號。

若選擇的輸入無訊號，則設定系統根據各選項的搜尋順序自動顯示影像。

選項包括：{ All } / { 僅限 PC 來源 } / { 僅限視訊來源 } / { 容錯移轉 }

- { All }：DP / HDMI1 / HDMI2 / HDMI3 / DVI / VGA / 色差。
- { 容錯移轉 }
  - 容錯移轉 1-12：使用者定義設定。預設：HDMI。

## 語言選擇

選擇 OSD 功能表的語言。

選項包括：English/Deutsch/ 简体中文 /Français/Italiano/Español/Русский/PolSKI/Türkçe/ 繁體中文 / 日本語 /Português/ العربية/Danish/Svenska/Finnish/Norsk/Nederlands。

## OSD 透明度

調整 OSD 功能表的透明度。

數值：關 (0)-100，預設為關。

## USB cloning (USB 複製)

匯入 / 匯出使用者設定。

- { Import (匯入) }：從 USB 隨身碟匯入使用者設定。
- { Export (匯出) }：將使用者設定匯出至 USB 隨身碟。

## 進階選項重置

重設進階選項選單中除 { 日期 / 時間設定 } 以外的所有設定值，恢復至出廠預設值。

- 按 [ 確認 ] 或 [ ▶ ] 按鈕，進入子選單。
- 按 [ ◀ ] 或 [ ▶ ] 按鈕，選擇 { 重置 }，然後按下 [ OK ] 按鈕將設定值恢復至出廠設定。
- 按 [ ◀ ] 按鈕或選擇 { 取消 }，然後按下 [ OK ] 按鈕取消並返回上一層選單。

## 進階選項重置

省電設定。

- Off (TCP off/WOL off) - 不支援 WOL / 不支援 TCP 通訊埠喚醒。
- Mode 1 (TCP off/WOL on) - 支援 WOL / 不支援 TCP 通訊埠喚醒。
- Mode 2 (TCP on/WOL off) - 不支援 WOL / 支援 TCP 通訊埠喚醒。

## 6.2.8. 輸入功能表



### 子母畫面聲音選擇

選擇 PIP (子母畫面) 模式要播放的音頻來源。

- { 母畫面聲音 } - 選擇來自主畫面的音頻。
- { 子視窗 1 } - 選擇來自 sub1 畫面的音頻。
- { 子視窗 2 } - 選擇來自 sub2 畫面的音頻。
- { 子視窗 3 } - 選擇來自 sub3 畫面的音頻。

### 輸入重置

重設輸入功能表的所有設定值，恢復至出廠預設值。

### 視訊源

選擇視頻輸入來源。

選項包括：{Displayport} / {DVI-D} / {VGA} / {HDMI1} / {HDMI2} / {HDMI3} / {媒體播放器} / {瀏覽器} / {SmartCMS} / {PDF 播放器} / {使用者定義}。

### 子視窗 1

選擇子畫面 Win1 的輸入訊號。

選項包括：{Displayport} / {DVI-D} / {VGA} / {HDMI1} / {HDMI2} / {HDMI3} / {媒體播放器} / {瀏覽器} / {SmartCMS} / {PDF 播放器} / {使用者定義}。

### 子視窗 2

選擇子畫面 Win2 的輸入訊號。

選項包括：{Displayport} / {DVI-D} / {VGA} / {HDMI1} / {HDMI2} / {HDMI3} / {媒體播放器} / {瀏覽器} / {SmartCMS} / {PDF 播放器} / {使用者定義}。

### 子視窗 3

選擇子畫面 Win3 的輸入訊號。

選項包括：{Displayport} / {DVI-D} / {VGA} / {HDMI1} / {HDMI2} / {HDMI3} / {媒體播放器} / {瀏覽器} / {SmartCMS} / {PDF 播放器} / {使用者定義}。

### 音訊源

依據顯示器上音頻輸入以及 HDMI 插孔所連接之音頻訊號來源，選擇對應的音頻輸入來源。

選項包括：{類比} / {Displayport} / {音訊源 1} / {音訊源 2} / {媒體}。



## 7. 支援的媒體格式

### USB 多媒體轉碼器格式

視訊解碼器						
類型	視訊編碼	容器	解碼	編碼器	通道	備註
MPEG1/2	MPEG1/2	MPEG program stream (.DAT, .VOB, .MPG, .MPEG) MPEG 傳輸串流 (.ts) MP4 (.mp4) AVI (.avi) MKV (.mkv)	√			最高解析度：1080P@60fps 最高位元速率：40Mbps
MPEG-4	MPEG4	MP4 (.mp4) AVI (.avi) MKV (.mkv)	√			最高解析度：1080P@60fps 最高位元速率：40Mbps
H.263	H.263	FLV (.flv) AVI (.avi)	√			最高解析度：1080P@60fps 最高位元速率：40Mbps
H.264	H.264	FLV (.flv) MP4 (.mp4) MPEG transport stream (.ts) ASF (.asf) WMV (.wmv) AVI (.avi) MKV (.mkv)	√			最高解析度：1080P@60fps 最高位元速率：135Mbps 4K2K@30fps
H.265	H.265	MP4 (.mp4) MPEG transport stream (.ts) MKV (.mkv)	√			最高解析度：4K2K@60fps 最高位元速率：100Mbps
GOOGLE VP8	VP8	MKV (.mkv) WebM (.webm)	√			最高解析度：1080P@30fps 最高位元速率：20Mbps
Motion JPEG	MJPEG	AVI (.avi) MP4 (.mp4) MKV (.mkv)	√			最高解析度：1920*1080 @30fps 最高位元速率：40Mbps

### 音訊解碼

類型	音訊編碼	容器	解碼	編碼器	通道	備註
MPEG Audio	MPEG1/2/2.5 Audio Layer1/2/3	MP3	√		2	位元率：8Kbps~320Kbps 取樣率：16KHz~48KHz
Windows Media Audio	WMA 版本 7、8、9、10 pro M0、10Pro M1、M10 Pro M2	解碼：WMA	√		2	位元率：8Kbps~768Kbps 取樣率：8KHz~96(M10)KHz 不支援 LBR
AAC Audio	MAIN、ADIF、ATDS Header AAC-LC 及 AAC-HE	檔案格式：AAC, M4A	√		5.1	位元率：不適用 取樣率：8KHz~48KHz

## 影像解碼

類型	影像轉碼器	相片	解碼	編碼器	通道	備註
JPEG	JFIF 檔案格式 1.02	檔案格式：JPG, JPEG	√			最高解析度：7000 × 7000 最高解析度限制依 DRAM 而異
BMP	BMP	檔案格式：BMP	√			最高解析度：15360 × 8640 最高解析度限制依 DRAM 而異
PNG	PNG	檔案格式：PNG	√			最高解析度：15360 × 8640 最高解析度限制依 DRAM 而異

註：

- 若內容具有超過上述表格所列的相容影格／秒的標準位元速率／影格速率，音效或視訊可能無法運作。
- 視訊內容具有大於上述表格所指定的位元速率或影格速率，可能會在播放時造成視訊斷斷續續。

## 8. 輸入模式

### VGA/DVI 時序支援：

項目	模式	解析度	水平頻率 (KHz)	垂直頻率 (Hz)
1	IBM VGA 10H	640x350	31.469	70.086
2	IBM VGA 12H	640x480	31.469	59.94
3	MACINTOSH	640x480	35	66.67
4	VESA	640x480	37.861	72.809
5	VESA	640x480	37.5	75
6	IBM VGA 3H	720x400	31.469	70.087
7	VESA	800x600	35.156	56.25
8	VESA	800x600	37.879	60.317
9	VESA	800x600	48.077	72.188
10	VESA	800x600	46.875	75.000
11	MACINTOSH	832x624	49.726	74.551
12	VESA 標準 AddDMT	848x480	31	60.000
13	-	960x720	56.4	75.000
14	VESA	1024x768	48.363	60.004
15	VESA	1024x768	56.476	70.069
16		1152x864	53.986	59.985
17	VESA	1152x864	53.783	59.959
18		1152x864	63.851	70.012
19	VESA	1152x864	67.5	75.000
20	SUN WS	1152x900	61.846	66.004
21	-	1280x720	44.772	60.000
22	-	1280x720	52.5	70.000
23	CVT 2.3MA	1280x768	47.776	59.870
24	CVT 2.3MA	1280x768	60.289	74.893
25	CVT	1280x800	49.7	59.810
26	CVT	1280x800	62.8	74.930
27	VESA	1280x960	60	60.000
28	VESA	1280x1024	63.981	60.020
29	SUN WS	1280x1024	71.691	67.189
30	VESA	1280x1024	79.976	75.025
31	VESA 標準 AddDMT	1360x768	47.712	60.015
32	VESA 標準 AddDMT	1366x768	47.712	59.790
33	VESA-reduced blanking 模式	1440x900	55.469	59.901
34	VESA	1440x900	55.935	59.887
35	VESA	1440x900	70.635	74.984
36	CVT-reduced blanking	1400x1050	64.744	59.948
37	CVT AddDMT	1440x1050	65.3	60.000
38	CVT	1400x1050	82.278	74.867
39	CVT Red. Blanking	1600x900	55.54	60.000
40	VESA	1600x1200	75	60
41	CVT1.76MW	1680x1050	65.29	59.954
42	CVT1.76MW-R	1680x1050	64.674	59.883
43	CVT 2.3MA-R	1920x1080	66.587	59.934
44	VESA 標準 VDMTREV	1920x1080	67.5	60.000
45	CVT1960H	1920x1080	67.1584	59.963
46	VSC1960H	1920x1080	67.08	60
47	CVT 2.3MA-R	1920x1200	74.038	59.950

## 4K2K

項目	解析度	水平頻率 (KHz)	垂直頻率 (Hz)
1	3840x2160	53.946	23.900
2	3840x2160	54	24.000
3	3840x2160	56.25	25.000
4	3840x2160	67.432	29.900
5	3840x2160	67.5	30.000
6	4096x2160	54	24.000
7	3840x2160	135	60.000

## 視訊時序支援 (HDMI/DVD HD/DVI)

項目	模式	解析度	註解
1	60Hz	480i	DVI 除外
2		480p	
3		720p	
4		1080i	
5		1080p	
6		4Kx2K	DVI 除外
7	50Hz	576i	DVI 除外
8		576p	
9		720p	
10		1080i	
11		1080p	
12		4Kx2K	DVI 除外

註：DisplayPort 支援 3840x2160@30Hz。

- 電腦的文字顯示品質，在 UHD 4K/2K 模式下最佳 (3840 × 2160，60Hz)。
- 電腦螢幕的顯示效果可能有所不同，視製造商（及使用的 Windows 版本）而定。
- 查閱您的電腦操作說明書，瞭解更多電腦與螢幕互連的資訊。
- 若有選擇垂直與水平頻率的模式，則選擇 60Hz（垂直）以及 31.5KHz（水平）。有些情況下，電腦電源關閉後（或中斷電腦連線），螢幕會顯示不正常訊號（如線條）。若發生此情形，請按 [輸入] 按鈕，進入視訊模式。此外，請確保妥善連接電腦。
- 若水平同步訊號，在 RGB 模式下不正常，請檢查電腦省電模式、以及連接線的狀態。
- 顯示設定表包含以類比輸入訊號為主的 IBM/VESA 標準。
- DVI 支援模式，等同於電腦支援模式。
- 各模式下，垂直頻率的最佳時脈為 60Hz。
- 解析度 3840x2160 50/60Hz 必須配備 HDMI 認證纜線（原廠高速 HDMI 纜線）。

## 9. 像素缺陷原則

本公司努力提供最高品質的產品，並使用業界最先進的製程，同時亦採用最嚴格的品質管理。然而，仍舊無法完全避免電漿和液晶顯示器的 PDP/TFT 面板出現像素或次像素缺陷。沒有任何製造商可保證所有的面板皆無像素缺陷，但 Philips 保證，任何電漿和液晶顯示器若在保固期間內出現無法接受的缺陷數量時，會依據您當地的保固條款進行維修。

本聲明說明不同類型的像素缺陷，並定義液晶螢幕的可接受缺陷程度。為了符合保固期限內的維修標準，像素缺陷數量必須超過下列參考表格所述的特定程度。若液晶螢幕的缺陷未超出規定範圍，則會拒絕受理保固更換／索賠。此外，由於有些像素缺陷的類型或組合較為明顯，因此 Philips 會針對該缺陷設立更高的品質標準。

### 9.1. 像素與次像素

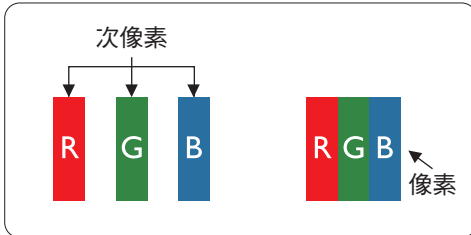

像素或顯影元素，在紅、綠、藍三個主要顏色中係由三個次像素所組成。許多像素結合起來便可形成影像。一個像素的所有次像素亮起時，三大顏色的次像素組合起來便可形成單一的白色像素。所有像素熄滅，三大顏色次像素便會形成單一黑色像素。其他明亮組合的次像素會形成其他顏色的單一像素。

### 9.2. 像素缺陷類型 + 點的定義

像素與次像素缺陷會以不同的方式出現在螢幕上。像素缺陷主要分為三大類，每個大類中又分為多種次像素缺陷。

點的定義 = 「缺陷」點為何？：

「點」的定義為一或多個相鄰且故障的次像素。缺陷的次像素數量與缺陷點的形成並無關係。因此，缺陷點係由一、二或三個熄滅或亮起的缺陷次像素所組成。

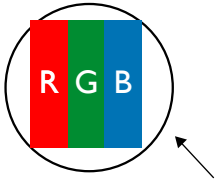

一點 = 一個像素；由紅、綠、藍三個次像素所組成。

### 9.3. 亮點缺陷

亮點缺陷的現象就是像素或次像素永遠亮起或「啟動」。以下是亮點缺陷的範例：

 <p>一個亮起紅色、綠色或藍色的次像素</p>	 <p>兩個相鄰且亮起的次像素： 紅 + 藍 = 紫色 紅 + 綠 = 黃色 綠 + 藍 = 青色（淡藍）</p>	 <p>三個相鄰且亮起的次像素（一個白色像素）</p>
---	--	--

## 9.4. 暗點缺陷

暗點缺陷的現象就是像素或次像素永遠熄滅或「關閉」。以下是暗點缺陷的範例：

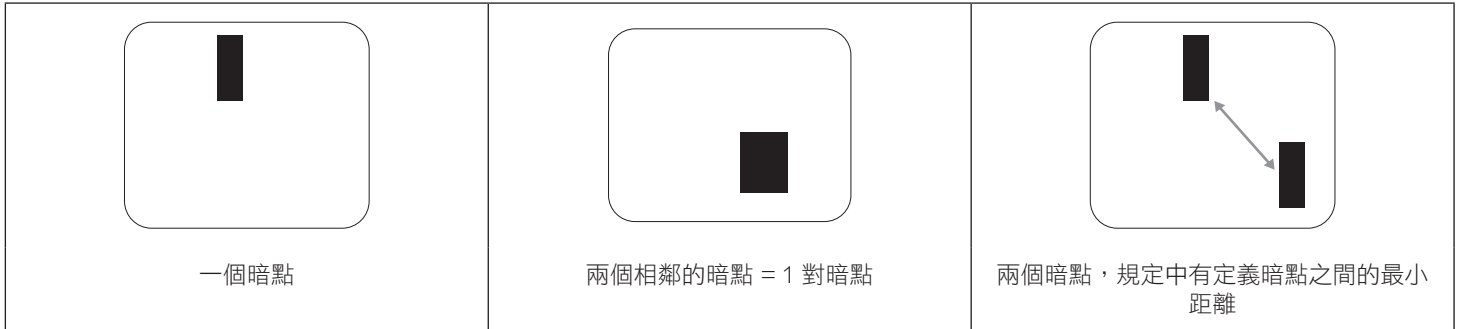

## 9.5. 像素缺陷的相近程度

由於相同類型的像素及次像素相鄰時會更加明顯，因此 Philips 亦針對像素缺陷的相近程度制訂容許值。下表列出相關規定：

- 允許的相鄰暗點數量 = (相鄰暗點 = 1 對暗點)
- 暗點之間的最小距離
- 所有缺陷點的總數量

## 9.6. 像素缺陷容許值

若要在保固期間符合像素缺陷的維修規定，Philips 電漿／液晶顯示器的 PDP / TFT 面板的像素或次像素缺陷必須超過下表所列的容許值。

亮點缺陷	可接受程度
1 個亮起次像素	2
暗點缺陷	可接受程度
1 個熄滅次像素	10
各類型的缺陷點總數	12

註：\* 1 或 2 個相鄰次像素缺陷 = 1 個缺陷點

## 9.7. MURA

某些液晶顯示器面板可能會出現暗塊或斑點。在業界中此現象就稱為 Mura，源自於日文「不平均」一詞。此現象可指特定情況下，出現螢幕不平均且不一致的現象，進而形成不規則圖形或區塊。Mura 係因為液晶配向膜的衰退所造成，通常是因為長時間在高溫環境下運作所導致。Mura 是業界中常見的現象，且無法維修，因此不在保固條款的適用範圍內。

Mura 是 LCD 技術推出時就有的現象，隨著螢幕尺寸越來越大以及全天候運作的趨勢，許多顯示器會以低亮度運作。這會導致 Mura 產生的機率提升，進而影響顯示器。

### 如何判別 Mura

Mura 有許多症狀，起因也很多，以下列出其中幾種：

- 液晶矩陣純度不佳或有異物
- 製造時 LCD 矩陣未平均分佈
- 背光的亮度分佈不一致
- 面板組立產生應力
- 液晶盒內部缺陷
- 溫度產生應力 - 長時間高溫運作

### 如何避免 Mura

即使本公司無法保證完全根除 Mura 問題，但整體而言，可透過下列方式降低 Mura 發生率：

- 降低背光亮度
- 使用螢幕保護程式
- 降低本機周圍的環境溫度

## 10. 清潔與疑難排解

### 10.1. 清潔

#### 使用顯示器的注意事項

- 請勿讓手、臉部或物品，靠近顯示器的通風口。顯示器頂端，因為有高溫氣體排出通風口，所以通常較熱。若身體部位靠近此處，可能會造成燙傷或受傷。若在顯示器頂端放置物品，亦可能會讓物品及顯示器本身，因高溫而受損。
- 請確保在搬運顯示器前，拔除所有連接線。在連接線未拔除的情況下搬運顯示器，可能導致連接線受損，進而起火或觸電。
- 任何清潔或維護程序前，為了確保安全，請拔除牆壁插座的電源線。

#### 前面板清潔說明

- 顯示器的正面，經過特殊處理。僅限使用乾淨、柔軟與無棉絮的擦拭布，小心擦拭表面。
- 若表面髒汙，將無棉絮的柔軟布料，浸入中性清潔劑溶液中。擰乾擦拭布的多餘清潔液。擦拭顯示器的表面，去除髒汙。接著使用同類型的乾布，擦拭至乾燥為止。
- 請勿用手指、任何堅硬物品敲擊或刮面板表面。
- 請勿使用揮發性物質，如惰性氣體噴霧、溶劑以及稀釋劑等。

#### 機櫃清潔說明

- 若機櫃髒汙，用乾燥的軟布擦拭。
- 若機櫃非常髒汙，將無棉絮的擦拭布，浸入中性清潔劑溶液中。儘可能擰乾擦拭布的水分。擦拭機櫃。使用另一條乾的擦拭布擦拭，直到表面乾燥為止。
- 請勿讓水或其他清潔劑，接觸顯示器表面。若水或濕氣浸入裝置內部，可能會導致運作障礙、電氣與觸電危險。
- 請勿用手指、任何堅硬物品，敲擊或刮機櫃。
- 請勿在機櫃上使用揮發性物質，如惰性氣體噴霧、溶劑以及稀釋劑等。
- 請勿將任何以橡膠或 PVC 材質製成的物品，長時間擺放在機櫃附近。

## 10.2. 疑難排解

症狀	可能原因	修復方法
未顯示畫面	<ol style="list-style-type: none"> <li>1. 未連接電源線。</li> <li>2. 未開啟顯示器背面的主電源開關。</li> <li>3. 尚未連接所選的輸入訊號。</li> <li>4. 顯示器位於待機模式。</li> </ol>	<ol style="list-style-type: none"> <li>1. 連接電源線。</li> <li>2. 確認已開啟電源開關。</li> <li>3. 連接訊號線至顯示器。</li> </ol>
顯示器出現干擾，或聽到雜音	受到周圍電器或日光燈影響。	將顯示器移至他處，觀察干擾是否降低。
顏色不正常	未正確連接訊號線。	確認訊號線牢牢插入顯示器背面插孔。
畫面扭曲出現不正常紋路	<ol style="list-style-type: none"> <li>1. 未正確連接訊號線。</li> <li>2. 輸入訊號超出顯示器的顯示能力範圍。</li> </ol>	<ol style="list-style-type: none"> <li>1. 確保牢牢連接訊號線。</li> <li>2. 檢查視訊訊號來源是否超出顯示範圍。請確認訊號規格，符合本顯示器的規格範圍。</li> </ol>
顯示的影像未填滿螢幕	<ol style="list-style-type: none"> <li>1. 未正確設定縮放模式。</li> <li>2. 掃描模式可能錯誤設為全掃描。</li> <li>3. 若影像超過螢幕尺寸，Scan Mode（掃描模式）可能需要重設為 Underscan（全掃描）。</li> </ol>	使用螢幕設定功能表的縮放模式或自訂縮放功能，微調顯示效果以及時脈參數等。
聽見聲音但無影像	未正確連接來源訊號線。	確認正確連接視頻輸入以及音頻輸入訊號。
有影像但無聲音	<ol style="list-style-type: none"> <li>1. 未正確連接來源訊號線。</li> <li>2. 音量降至最低。</li> <li>3. {靜音} 功能開啟。</li> <li>4. 未連接外部喇叭。</li> </ol>	<ol style="list-style-type: none"> <li>1. 確認正確連接視訊輸入以及音訊輸入訊號。</li> <li>2. 按下 [ + ] 或 [ - ] 按鈕可聽見聲音。</li> <li>3. 使用 [  ] 按鈕關閉靜音功能。</li> <li>4. 連接外部喇叭，並調整音量至合適程度。</li> </ol>
部分影像元素並未亮起	顯示器的部分像素未啟動。	本顯示器使用極精準技術設計，但有時候仍可能無法顯示部分像素。這並非故障。
顯示器電源關閉後，仍然看見殘影。（殘影像是包括標誌、電玩、電腦影像及 4:3 一般模式顯示的影像）	殘影會持續顯示一段時間。	請勿長時間持續顯示單一靜態影像，否則將導致顯示器永久顯示該殘影。
如何在功能表中進行設定，以透過 RC 同時與個別控制所有顯示器？	以 RS232 進行 Daisy-chain 連接，而不連接 IR 纜線	<ol style="list-style-type: none"> <li>1. 第一台顯示器在 OSD 上設為「主要模式」（進階選項 / 遙控器控制模式項目），其他顯示器設為「次要模式」。</li> <li>2. 設定 OSD 將在顯示器的左上方顯示。（若消失，切換 MENU 將會再次顯示）</li> <li>3. 預設設定：ID NO：0、GP NO：0，此設定可藉由 IR 控制所有顯示器。 「+」、「-」可變更「ID NO」，依「顯示器 ID」控制訊號顯示。 「UP」、「DOWN」可變更「GP NO」，依「Group ID」控制多重顯示。 * 第一台顯示器永遠以 IR 控制。</li> </ol>
RC 如何運作？	Daisy chain：未連接 RS232 與 IR 纜線	無須設定。使用 IR 纜線連接，並以 IR 控制。 * 此方式可能會導致不同步現象。建議搭配 RS-232 纜線使用以上設定。



## 11. 技術規格

### 顯示器：

項目	規格	
	49BDL4150D	55BDL4150D
螢幕尺寸 (作用區)	1232 mm / 48.5 吋	1387 mm / 54.6 吋
長寬比	16:9	16:9
像素數	3840 (水平) × 2160 (垂直)	3840 (水平) × 2160 (垂直)
點距	0.27963 (水平) × 0.27963 (垂直) [mm]	0.315 (水平) × 0.315 (垂直) [mm]
可顯示色彩	10.7 億色彩	10.7 億色彩
亮度 (一般)	500 cd/m <sup>2</sup>	500 cd/m <sup>2</sup>
對比度 (一般)	1100:1	1100:1
可視角度	178 度	178 度

### 輸入／輸出端子：

項目	規格	
喇叭輸出	內部喇叭	10W (左) + 10W (右) [RMS]/8Ω 82 dB/W/M/160 Hz ~ 13 KHz
SPDIF 輸出	SPDIF 連接埠	輸入為 HDMI 時為序列數位音頻輸出
音訊輸出	3.5mm 電話插孔 × 1	0.5V [rms] (正常模式) / 雙聲道 (左 + 右)
音訊輸入	3.5mm 電話插孔 × 1	0.5V [rms] (正常模式) / 雙聲道 (左 + 右)
RS232	3.5mm 電話插孔 × 3	RS232 輸入 × 2 / RS232 輸出
RJ-45	RJ-45 插孔 × 1 (8 針)	1000 baseT
HDMI 輸入	HDMI 插孔 × 3 (A 型) (19 針)	數位 RGB : TMDS (視訊 + 音訊) 最大：視訊 - 720p、1080p、3840 × 2160/60 Hz 音訊 - 48 KHz/ 雙聲道 (左 + 右) 僅支援 LPCM
VGA 輸入	D-SUB 插孔 (15 針腳)	類比 RGB : 0.7V [p-p] (75Ω), H/CS/V : TTL (2.2kΩ), 最大：1920 × 1080/60 Hz (WUXGA)
Displayport 輸入／輸出	Displayport 插孔 × 3 (20 針腳) (輸入 × 1/ 輸出 × 2)	數位 RGB : TMDS (視訊 + 音訊) 最大：視訊 - 720p、1080p、3840 × 2160/30 Hz 音訊 - 48 KHz/ 雙聲道 (左 + 右) 僅支援 LPCM
DVI-D 輸入	DVI-D 插孔	數位 RGB : TMDS (視訊)
SD 卡	Micro SD 卡	支援達 128GB
OTG	微型 USB	服務僅
USB 輸入	USB2.0 TypeA × 1 USB3.0 TypeA × 1	USB2.0 USB3.0

一般：

項目	規格	
	49BDL4150D	55BDL4150D
電源輸入	100 - 240V~、50 - 60Hz、5.0A	100 - 240V~、50 - 60Hz、5.5A
電源輸出	100 - 240V~、50 - 60Hz、2.5A	100 - 240V~、50 - 60Hz、2.5A
耗電量（最大）	194 W	211 W
耗電量（一般）	135 W	150 W
耗電量（待機與關機）	<0.5 W	<0.5 W
尺寸（無立座）[W × H × D1（壁掛式）／ D2（把手）]	1104.2 × 637.0 × 65.4 mm ／ 69.6 mm	1240.0 × 713.4 × 65.4 mm ／ 69.6 mm
重量（無立座）	20.9 公斤	25 公斤
毛重（無立座）	24.6 公斤	31.7 公斤
能源效率等級	C	B
可視螢幕尺寸	1232 mm ／ 48.5 吋	1387 mm ／ 54.6 吋
開啟模式耗電量 (W)	136 W	151 W
年度耗電量 (kWh)	199 kWh	220 kWh
待機耗電量 (W)	0.50 W	0.50 W
關閉模式耗電量 (W)	0.30 W	0.30 W
顯示器解析度（像素）	3840 × 2160	3840 × 2160
網路待機 (W)	5 W	5 W

環境條件：

項目	規格	
溫度	操作	0 ~ 40°C
	儲存裝置	-20 ~ 60°C
濕度	操作	20 ~ 80% RH（非冷凝）
	儲存裝置	5 ~ 95% RH（非冷凝）
海拔	操作	0 ~ 3,000 m
	存放／搬運	0 ~ 9,000 m



2019 © Koninklijke Philips N.V. 版權所有。

Philips 和 Philips Shield Emblem 屬於  
Koninklijke Philips N.V. 的註冊商標，依據  
Koninklijke Philips N.V. 的授權使用。

規格若有變更，恕不另行通知。