

[Home](#)[Siguranța și identificarea
defecțiunilor](#)[Despre acest manual](#)[Informații
despre produs](#)[Instalarea
monitorului](#)[Afișarea pe ecran](#)[Servicii clientelă
și garanție](#)[Glosar](#)[Descărcare și
tipărire](#)

LCD Monitor

200VW8

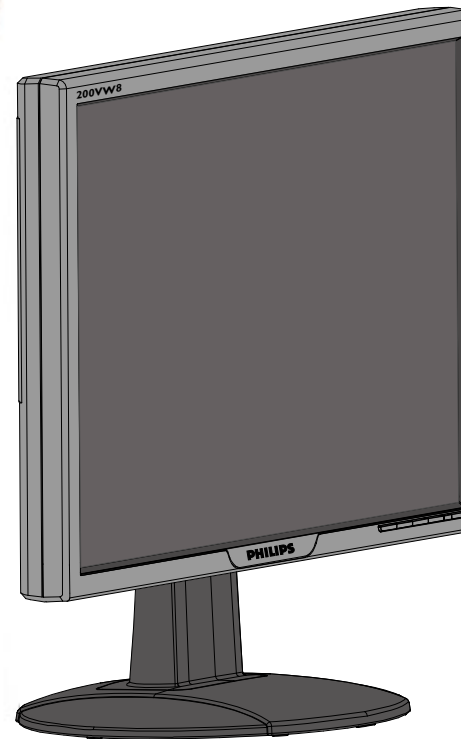

Informații despre siguranță și depanare

- Măsuri de siguranță și întreținere
- Locații de instalare
- Întrebări frecvente
- Depanare
- Informații despre reglementări
- Alte informații corelate

Măsuri de siguranță și întreținere



AVERTISMENT: Utilizarea de dispozitive de control, reglări sau proceduri, altele decât cele specificate în acest document, poate duce la scurtcircuite, defecțiuni electrice și/sau defecțiuni mecanice.

Citiți și respectați aceste instrucțiuni la conectarea și utilizarea monitorului pentru calculator:

- Pentru a proteja afișajul împotriva posibilelor deteriorări, nu se vor exercita presiuni excesive asupra panoului cu cristale lichide. Pentru deplasarea monitorului, acesta va fi apucat de ramă; a nu se ridica monitorul apucându-l de panoul cu cristale lichide.
- Deconectați monitorul dacă nu îl veți utiliza pe o perioadă lungă de timp.
- Deconectați monitorul dacă trebuie să îl curățați cu o cârpă ușor umedă. Ecranul poate fi curățat cu o cârpă uscată când monitorul este pornit. Cu toate acestea, nu utilizați niciodată alcool, solvenți sau soluții pe bază de amoniac.
- Consultați un tehnician de service dacă monitorul nu funcționează normal, deși ați urmat instrucțiunile din acest manual.
- Carcasa monitorului trebuie deschisă numai de către personal de service calificat.
- Nu expuneți monitorul în lumină solară directă și nici în apropierea plitelor sau a altor surse de căldură.
- Îndepărtați toate obiectele care ar putea cădea în orificiile de ventilare sau ar putea împiedica ventilarea corespunzătoare a componentelor electronice ale monitorului.
- Nu blocați orificiile de ventilare de pe carcasă.
- Mențineți monitorul uscat. Pentru a evita șocurile electrice, nu expuneți monitorul la ploaie sau umezeală excesivă.
- Când stabiliți locul de amplasare a monitorului, asigurați-vă că priza de alimentare și borna de ieșire sunt ușor accesibile.
- Dacă opriți monitorul prin deconectarea cablului de alimentare sau a cordonului de alimentare cu curent continuu, așteptați 6 secunde înainte de a-l reatașa pentru operare normală.
- Pentru a evita riscul de scurtcircuit sau daune permanente ale monitorului, nu îl expuneți la ploaie sau umezeală excesivă.
- **IMPORTANT:** Activați întotdeauna un program screen-saver în cursul aplicațiilor. Dacă pe ecran rămâne pentru o perioadă lungă, o imagine statică, cu contrast mare, aceasta poate lăsa pe ecran o 'imagine remanentă' sau o 'imagine fantomă'. Acest fenomen este cauzat de deficiențele inerente tehnologiei LCD. În majoritatea cazurilor, imaginea remanentă va dispărea după o perioadă de timp, după oprirea alimentării cu energie. Rețineți că imaginea remanentă nu constituie o defecțiune și nu este acoperită de garanție.

REVENIRE ÎN PARTEA SUPERIOARĂ A PAGINII

Locații de instalare

- Evitați expunerea monitorului la căldură și temperaturi extrem de scăzute.

- Nu depozitați sau utilizați monitorul LCD în locuri unde este expus la căldură, acțiune directă a razelor solare sau temperaturi extrem de scăzute.

- Evitați mutarea monitorului LCD între locații cu diferențe mari de temperatură. Alegeți un loc de amplasare care să respecte următoarele intervale de temperatură și umiditate.

- Temperatură: 0-35°C 32-95°F

- Umiditate: 20-80% RH

- Nu supuneți monitorul LCD la vibrații sau șocuri fizice puternice. Nu plasați monitorul LCD în portbagajul unei mașini.

- Aveți grijă să nu manevrați necorespunzător produsul, lovindu-l sau scăpându-l în cursul operării sau transportului.

- Nu depozitați sau utilizați monitorul LCD în locuri cu nivel ridicat de umiditate sau cu praf. Nu permiteți vărsarea de apă sau alte lichide pe sau în interiorul monitorului LCD.

REVENIRE ÎN PARTEA SUPERIOARĂ A PAGINII

Întrebări frecvente

Întrebări frecvente generale

Î: La instalarea monitorului, cum trebuie să procedez dacă pe ecran este afișat mesajul 'Cannot display this video mode'?

R: Modul Video recomandat pentru monitoarele Philips de 20 " este: 1680x1050 @60Hz.

1. Deconectați toate cablurile, apoi conectați calculatorul la monitorul pe care îl utilizați anterior și pe care afișarea era corectă.
2. În meniul Start din Windows, selectați Settings/Control Panel. În fereastra Control Panel, apăsați pictograma Display. În panoul de control pentru Display, selectați fila 'Settings'. Sub fila Settings, într-o casetă cu eticheta 'desktop area', mutați selectorul la 1680x1050 pixeli (20").
3. Deschideți 'Advanced Properties' și setați Refresh Rate la 60Hz, apoi executați clic pe OK.
4. Reporniți calculatorul și reluați etapele 2 și 3 pentru a verifica dacă calculatorul dvs. este setat la 1680x1050@60Hz (20").
5. Opriti calculatorul, deconectați monitorul vechi și reconectați monitorul LCD Philips.
6. Porniți monitorul și apoi porniți calculatorul.

Î: Ce înseamnă 'rată de reîmprospătare' în legătură cu un monitor LCD?

R: Rata de reîmprospătare are mult mai puțină relevanță pentru monitoarele LCD. Monitoarele LCD afișează o imagine stabilă, fără scintilații la 60Hz. Nu există nici o diferență vizibilă între 85Hz și 60Hz.

Î: ce sunt fișierele .inf și .icm din CD-ROM? Cum se instalează driverele (.inf and .icm)?

R: acestea sunt fișierele driverelor pentru monitor. Pentru instalare se urmează instrucțiunile din manualul de utilizare. La instalarea inițială a monitorului, este posibil să vi se ceară driverele monitorului de către computer (fișierele .inf și .icm), sau un disc driver. Se urmează instrucțiunile de introducere a CD-ROM-ului companion inclus. driverele monitorului, (fișierele .inf și .icm) vor fi instalate automat.

Î: cum se reglează rezoluția?

R: gama rezoluțiilor disponibile este stabilită de placa video/driverul grafic și de monitor. Se poate alege rezoluția dorită din Windows® Control Panel apoi "Display properties" (Proprietățile afișajului).

Î: cum procedez în cazul în care mă încurc în timp ce efectuez setările monitorului?

R: pur și simplu se apasă butonul "OK", apoi se selectează "Reset" (Resetare) pentru a reveni la setările prestabilite din fabrică.

Î: Ce reprezintă funcția Auto?

R: Tasta pentru reglare *AUTO* restabilește setările optime pentru poziție, fază și ceas ale ecranului, prin apăsarea unui singur buton - fără a mai fi nevoie să navigați prin meniurile OSD(On Screen Display) și tastele de control.

Notă: Funcționarea automată este disponibilă la modelele selectate din intrarea D-sub.

Î: Nu intră curent în monitor (Ledul de alimentare nu se aprinde). Cum procedez?

R: A se asigura conexiunea cablului de curent alternativ cu monitorul și priza, apoi se apasă o tastă pe tastatură / mouse, pentru a activa calculatorul.

Î: monitorul acceptă semnale combinate în cazul sistemelor PC?

R: nu. În cazul utilizării unui semnal combinat, pe ecran vor fi afișate atât liniile de scanare orizontale pare, cât și cele impare, în același timp, imaginea obținută fiind, astfel, distorsionată.

Î: Ce înseamnă rata de reîmprospătare pentru LCD?

R: Spre deosebire de tehnologia de afișare cu tub catodic, la care viteza cu care fasciculul de electroni baleiază de sus în jos pe ecran determină apariția scintilațiilor, afișajul cu matrice activă utilizează un element activ (TFT) pentru a controla individual fiecare pixel, iar rata de reîmprospătare nu este efectiv aplicabilă în cazul tehnologiei LCD.

Î: Ecranul LCD este rezistent la zgârieturi?

R: Pe suprafața ecranului LCD este aplicat un înveliș protector, rezistent până la o anumită limită (aproximativ duritatea unui creion 2H). În general, se recomandă ca suprafața panoului să nu fie supusă șocurilor sau zgârieturilor excesiv de puternice.

Î: Cum trebuie curățată suprafața ecranului LCD?

R: Pentru curățarea normală, utilizați o cârpă moale, curată. Pentru o curățare intensă, utilizați alcool izopropilic. Nu utilizați alți solvenți, cum ar fi alcool etilic, acetonă, hexan etc.

Î: Se pot modifica setările de culoare ale monitorului?

R: Da, se pot schimba setările de culoare prin intermediul meniului OSD, astfel

1. Se apasă "OK" pentru a intra în meniul OSD (On Screen Display)
2. Se apasă "Săgeata în Jos" pentru a selecta opțiunea "color" (culoare), apoi se reapasă "OK" pentru a valida setarea. Există cinci setări, după cum urmează:

- a. Original; această setare încarcă panelul presetat de tonuri de culori. (Notă: panelurile diferite pot da o temperatură a culorii diferite*)
- b. 9300K; această setare oferă panelul de culori cel mai aproape de tonurile culorilor albastru-alb.
- c. 6500K; această setare oferă panelul de culori cel mai aproape de tonurile culorilor roșu-alb.
- d. sRGB; este o setare standard pentru asigurarea schimbului corect de culori între diferite dispozitive (de ex. camere digitale, monitoare, imprimante, scanere, etc.)
- e. User Define (Definit de utilizator); utilizatorul poate alege culorile preferate, prin reglarea culorilor roșu, verde, albastru.

*Măsură a culorii luminii emise de un obiect în timp ce este încălzit. Această mărime se exprimă în scara de măsură absolută (grade Kelvin). Temperaturile scăzute în grade Kelvin, precum 2400K, sunt roșii; cele ridicate, precum 9300K, sunt albastre. Temperatura neutră este albă, la circa 6504K.

Î: Monitorul LCD Philips poate fi montat pe perete?

R: Da, monitoarele LCD Philips prezintă această caracteristică opțională. Cele patru orificii standard VESA de pe partea dorsală permit montarea monitorului Philips pe majoritatea suporturilor și accesoriilor VESA. Pentru mai multe informații se recomandă contactarea reprezentantului de vânzări Philips.

REVENIRE ÎN PARTEA SUPERIOARĂ A PAGINII

Reglarea ecranului

Î: Ce reprezintă programul FPadjust de pe discheta și CD-ul de configurare?

R: Programul FPadjust generează modele de aliniere care vă permit să ajustați setările monitorului, cum ar fi Contrast, Luminositate, Poziție orizontală, Poziție verticală, Fază și Ceas, pentru performanțe optime.

Î: cum se obține performanța maximă a monitorului, la instalare?

R:

1. Pentru obținerea performanței maxime, se va seta monitorul pe 1680x1050@60Hz pentru 20". Notă: Setările curente ale monitorului pot fi

vizualizate prin apăsarea, o singură dată, a butonului "OK", aferent ferestrei de control. Modul curent de afișare este indicat în "product information" (informații despre produs), din fereastra principală de control de pe ecran.

2. Pentru a instala programul Flat Panel Adjust (FPadjust) de pe CD-ul de configurare a monitorului, deschideți CD-ul și executați dublu clic pe pictograma FP_setup4.3.exe. Aceasta va determina instalarea automată a programului FPAdjust și plasarea unei scurtături pe desktop.
3. Rulați programul FPadjust executând dublu clic pe scurtătură. Urmați instrucțiunile pas cu pas pentru a optimiza imaginea cu controller-ul video al sistemului dvs.

Î: Care este diferența dintre monitoarele cu cristale lichide (LCD) și cele cu tub catodic (CRT) din punct de vedere al radiațiilor?

R: Monitoarele LCD nu generează aceeași cantitate de radiații la suprafața ecranului, deoarece nu utilizează un tun de electroni.

REVENIRE ÎN PARTEA SUPERIOARĂ A PAGINII

Compatibilitatea cu alte periferice

Î: Pot conecta monitorul LCD la orice PC, stație de lucru sau calculator Mac?

R: Da, toate monitoarele Philips sunt perfect compatibile cu PC-urile, calculatoarele Mac și stațiile de lucru standard. Aveți nevoie de un adaptor pentru a conecta monitorul la sistemul dvs. Mac. Pentru informații suplimentare, contactați distribuitorul.

Î: monitoarele cu cristale lichide marca Philips dispun de sistemul "Plug-and-Play"?

R: da, monitoarele sunt compatibile "Plug-and-Play", sub Windows® 95, 98, 2000, XP și Vista.

Î: Monitorul meu nu afișează nimic când este conectat la DVI-I cu semnal analogic al calculatorului prin intermediul cablului DVI-D SUB după pornirea calculatorului. Ce ar trebui să fac?

R: Încercați să schimbați DVI-I cu semnal digital prin cablu DVI și să reporniți calculatorul. DVI-I standard combină într-un singur conector atât partea analogică, cât și pe cea digitală. Monitorul are și el două tipuri de EDID analogic, și digital. EDID digital se va activa ca implicit, iar EDID analogic va schimba automat într-un semnal analogic. Este posibil ca PC-ul dumneavoastră să citească tipul EDID înainte de a lua decizia de a trimite semnale analogice sau digitale de la portul DVI-I. Totuși, această limitare a compatibilității este rar întâlnită la PC, workstation sau Mac.

Î: Ce reprezintă Universal Serial Bus (USB)?

R: USB este un conector inteligent pentru periferice de calculator. USB determină automat resursele (de ex. driverele și lățimea de bandă a bus-ului) necesare pentru periferice. Standardul USB face ca resursele necesare să devină disponibile fără intervenția utilizatorului. Există trei avantaje principale ale USB. USB elimină 'fobia de deschidere a carcasei', respectiv frica de îndepărtare a carcasei calculatorului pentru instalarea plăcilor cu circuite (care necesită adesea ajustarea complicatelor setări IRQ) pentru periferice atașabile. Se pot conecta mult mai multe dispozitive la portul USB. Fără USB, calculatoarele sunt limitate în mod normal la o singură imprimantă, la două dispozitive cu port Com (de obicei, un mouse și un modem), la un port paralel îmbunătățit atașabil (de ex. scanner sau cameră video) și la un joystick. Tot mai multe periferice pentru calculatoarele multimedia sunt lansate pe piață în fiecare zi.

Cu USB, pot rula simultan până la 127 de dispozitive pe un calculator. USB permite "hot plug-in". Nu este nevoie să opriți calculatorul, să-l conectați, să-l reporniți și să rulați configurarea pentru a instala periferice. Nu este nevoie să parcurgeți procesul invers pentru a dezinstala un dispozitiv. În concluzie: USB transformă tehnologia "Plug-and-Pray" de astăzi într-o adevărată tehnologie Plug-and-Play!

Pentru mai multe informații despre USB, vezi glosarul.

Î: Ce este un hub USB?

R: Un hub USB permite conexiuni suplimentare la Universal Serial Bus. Port-ul upstream al unui hub conectează hub-ul la gazdă, de obicei la un calculator. Port-urile downstream multiple dintr-un hub permit conectarea la alt hub sau dispozitiv, de exemplu o tastatură, cameră sau imprimantă USB.

Î: Ce pot face dacă perifericele mele USB nu funcționează cu hub-ul USB al monitorului?

R: Dacă aveți această problemă, detașați și atașați din nou cablul hub-ului USB care face legătura între calculator și monitor, apoi reîmprospătați managerul dispozitive al calculatorului (Start > Setări > Panou de control > Sistem > Hardware > Manager dispozitive > Reîmprospătare) sau reporniți calculatorul, iar problema poate fi rezolvată folosind metodele de mai sus.

REVENIRE ÎN PARTEA SUPERIOARĂ A PAGINII

Tehnologia panourilor LCD

Î: Ce este afișajul cu cristale lichide?

R: Afișajul cu cristale lichide (LCD) este un dispozitiv optic utilizat în mod curent la afișarea imaginilor și a caracterelor ASCII pe articole digitale, cum ar fi ceasuri, calculatoare, console portabile pentru jocuri etc. LCD este tehnologia utilizată la afișajele pentru agende și alte calculatoare de mici dimensiuni. Asemenea tehnologiilor cu diodă luminiscentă și cu plasmă, tehnologia LCD permite ca afișajele să fie mai subțiri decât cele fabricate utilizând tehnologia cu tub catodic (CRT). Afișajele LCD consumă mai puțină

energie decât afișajele cu LED-uri sau plasmă, deoarece funcționează mai mult pe principiul blocării luminii decât al emisiei acesteia.

Î: Prin ce se diferențiază monitoarele LCD cu matrice pasivă de cele cu matrice activă?

R: Monitoarele LCD sunt concepute cu o grilă de afișare cu matrice pasivă sau cu matrice activă. Matricea activă are câte un tranzistor localizat la fiecare intersecție a pixelilor, necesitând mai puțină energie pentru a controla luminanța unui pixel. Din acest motiv, curentul electric dintr-un afișaj cu matrice activă poate fi pornit sau oprit mai des, îmbunătățind durata de reîmprospătare a ecranului (De exemplu, cursorul se va mișca mai ușor pe ecran). Monitorul LCD cu matrice pasivă are o rețea de conductori cu pixeli localizați la fiecare intersecție din rețea.

Î: Care sunt avantajele unui monitor LCD TFT în comparație cu un monitor CRT?

R: În cazul monitorului cu tub catodic (CRT), un tun emite electroni și generează lumină prin coliziunea electronilor polarizați cu un ecran de sticlă fluorescentă. Prin urmare, monitoarele CRT funcționează pe baza unui semnal RGB analog. Un monitor LCD TFT este un dispozitiv care afișează o imagine prin operarea unui panou cu cristale lichide. Un ecran TFT are o structură fundamental diferită de cea a unui CRT: Fiecare celulă are o structură cu matrice activă și elemente active independente. Monitorul LCD TFT are două panouri de sticlă, iar spațiul dintre acestea conține cristale lichide. Când fiecare celulă este conectată la electrozi și îi este aplicată o tensiune, structura moleculară a cristalului lichid este alterată, modificându-se cantitatea de lumină care formează imaginea afișată. Un monitor LCD TFT prezintă mai multe avantaje față de un CRT, deoarece poate fi foarte subțire și nu apar scintilații, pentru că nu utilizează metoda de scanare.

Î: De ce pentru un monitor LCD este optimă frecvența pe verticală de 60 Hz?

R: Spre deosebire de un monitor CRT, panoul LCD TFT are rezoluție fixă. De exemplu, un monitor XGA are 1024x3 (R, G, B) x 768 pixeli, iar o rezoluție mai mare nu este disponibilă fără procesare suplimentară software. Panoul este proiectat pentru optimizarea afișajului la o frecvență de ceas (DCF) de 65 MHz, unul dintre standardele pentru monitoare XGA. Deoarece frecvența (DCF) pe verticală/orizontală este de 60Hz/48kHz, frecvența optimă pentru acest monitor este de 60 Hz.

Î: Ce tip de tehnologie cu unghi larg de cuprindere este disponibilă? Cum funcționează aceasta?

R: Panoul LCD TFT este un element care controlează/afișează lumina emisă din spate, utilizând refracția duală a cristalelor lichide. Utilizarea proprietății de refracție a luminii de intrare pe axul principal al elementului lichid permite controlul direcției luminii și afișarea acesteia. Deoarece raportul de refracție pe un cristal lichid variază în funcție de unghiul de intrare a luminii, unghiul de

vizualizare al unui ecran TFT este mult mai îngust decât cel al unui ecran CDT. De obicei, unghiul de vizualizare se referă la punctul în care raportul de contrast este 10. În prezent, sunt dezvoltate mai multe proceduri de lărgire a unghiului de vizualizare, iar cea mai comună abordare este utilizarea unui film cu unghi de vizualizare mare, care lărgiște unghiul de vizualizare prin varierea raportului de refracție. Pentru obținerea unui unghi de vizualizare mai mare este utilizată și tehnologia IPS (Comutare în plan) sau MVA (Multi-aliniere verticală).

Î: De ce nu apar scintilații pe un monitor LCD?

R: Tehnic vorbind, monitoarele LCD prezintă scintilații, dar cauza acestui fenomen este diferită de cea pentru monitoarele CRT și nu are nici un impact asupra vizualizării. În cazul unui monitor LCD, scintilațiile apar de obicei din cauza unei luminanțe nedetectabile, cauzate de diferența dintre tensiunea pozitivă și cea negativă. În schimb, scintilațiile unui monitor CRT pot irita ochiul uman și apar atunci când acțiunea de aprindere/stingere a ecranului fluorescent devine vizibilă. Această formă deranjantă a scintilațiilor nu apare în cazul afișajelor LCD, deoarece viteza de reacție a cristalelor lichide este mult mai redusă.

Î: De ce un monitor LCD provoacă mai puține interferențe electromagnetice?

R: Spre deosebire de ecranele CRT, ecranele LCD nu conțin elemente cheie care să genereze interferențe electromagnetice, în special câmpuri magnetice. De asemenea, deoarece afișajul cu cristale lichide utilizează relativ puțină energie, sursa de alimentare a acestuia este foarte silențioasă.

REVENIRE ÎN PARTEA SUPERIOARĂ A PAGINII

Standarde ergonomice, ecologice și de siguranță

Î: Ce reprezintă marcajul CE?

R: Este obligatorie inscripționarea marcajului CE (Conformité Européenne - Conformitate europeană) pe toate produsele reglementate oferite spre vânzare pe piața europeană. Acest marcaj 'CE' arată că un produs este conform cu o directivă europeană importantă pentru categoria respectivă. O directivă europeană reprezintă o 'Lege' europeană cu privire la sănătatea, siguranța, protecția mediului și a consumatorului, asemănătoare cu U.S. National Electrical Code (Codul Național pentru Electricitate SUA) și Standardele UL.

Î: Este monitorul LCD conform cu standardele generale de siguranță?

R: Da. Monitoarele LCD Philips sunt conforme cu directivele MPR-II și standardele TCO 99/03 cu privire la controlul radiațiilor, undele electromagnetice, reducerea consumului de energie, siguranța instalațiilor electrice din mediul de lucru și reciclarea. Pagina despre specificații oferă informații detaliate referitoare la standardele de siguranță.

Pentru informații suplimentare, consultați secțiunea [Informații despre reglementări](#).

REVENIRE ÎN PARTEA SUPERIOARĂ A PAGINII

Depanarea

Informații
despre
siguranță și
depanare
Întrebări
frecvente
Probleme
obișnuite
Probleme
legate de
imagine
Informații
despre
reglementări
Alte
informații
corelate

Această pagină prezintă problemele care pot fi soluționate de utilizator. Dacă problema persistă după ce au fost încercate toate aceste soluții, contactați reprezentantul de service pentru clienți Philips.

Probleme obișnuite

Aveți această problemă

Încercați soluțiile de mai jos.

Nu apare imaginea
(Ledul de alimentare nu este aprins.)

- Asigurați-vă că ați conectat corespunzător cablul de alimentare la rețea și în spatele monitorului.
- În prealabil, verificați dacă butonul de pornire de pe partea frontală a monitorului este în poziția OPRIT, apoi apăsați-l din nou în poziția PORNIT.

Nici o imagine
(Ledul de alimentare este galben sau are culoarea chihlimbarului.)

- Verificați dacă este pornit calculatorul.
- Asigurați-vă că ați conectat corespunzător cablul de semnal la calculator.
- Asigurați-vă că nu există contacte îndoite la cablul monitorului.
- Este posibil să fie activată funcția de economisire a energiei.

Pe ecran este afișat mesajul

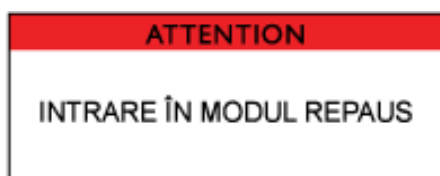

- Asigurați-vă că ați conectat corespunzător cablul monitorului la calculator. (Consultați și Ghidul de instalare rapidă).
- Asigurați-vă că nu există contacte îndoite la cablul monitorului.
- Verificați dacă este pornit calculatorul.

Pe ecran este afișat mesajul



- Asigurați-vă că sincronizarea pe verticală a semnalului de intrare este cuprinsă în intervalul 56 ~ 75 Hz.
- Schimbați rata de reîmprospătare la 56~75 Hz într-un interval de 10 minute.
- Reporniți monitorul, dacă nu ați reușit să schimbați rata de reîmprospătare la 10 minute.

Butonul AUTO nu funcționează corespunzător.

- **Funcția Auto este proiectată pentru utilizare pe calculatoare Macintosh standard sau compatibile IBM, pe care rulează sisteme de operare Microsoft Windows.**
- **Este posibil să nu funcționeze corespunzător, dacă utilizați plăci video sau PC-uri non-standard.**
- **Reglarea automată nu funcționează atunci când este folosită intrarea digitală.**

Probleme legate de imagine

Poziția de afișare este incorectă.

- **Apăsați butonul Auto.**
- **Reglați poziția imaginii utilizând Horizontal Position &/sau Vertical Position din fereastra OSD Main Controls.**

Imaginea vibrează pe ecran.

- **Verificați dacă cablul de semnal este conectat corespunzător la placa grafică sau la calculator.**

Efect de scintilație pe verticală



- **Apăsați butonul Auto.**
- **Eliminați barele verticale utilizând Fază/ Ceas din Alte Setări din Comenzi Principale OSD.**

Efect de scintilație pe orizontală



- **Apăsați butonul Auto.**
- **Eliminați barele verticale utilizând Fază/ Ceas din Alte Setări din Comenzi Principale OSD.**

<p>Ecranul este prea luminos sau prea întunecat.</p>	<ul style="list-style-type: none"> ● Reglați contrastul și luminozitatea din fereastra OSD Main Controls. (Tubul de neon al monitorului LCD are o durată de exploatare fixă. Atunci când ecranul devine întunecos sau începe să pâlpâie, contactați distribuitorul.
<p>Apare o imagine remanentă</p>	<ul style="list-style-type: none"> ● Dacă pe ecran este afișată o imagine pe o perioadă lungă, este posibil să se imprime pe ecran și să lase o imagine remanentă. Aceasta dispăre de obicei, după câteva ore.
<p>Imaginea remanentă se păstrează după oprirea alimentării.</p>	<ul style="list-style-type: none"> ● Aceasta este o caracteristică a cristalelor lichide și nu este cauzată de funcționarea necorespunzătoare sau deteriorarea acestora. Imaginea remanentă va dispărea după un anumit interval de timp.
<p>Rămân afișate niște puncte verzi, roșii, albastre, negre sau albe.</p>	<ul style="list-style-type: none"> ● Punctele remanente reprezintă o caracteristică normală a cristalelor lichide utilizate în tehnologia actuală.
<p>Pentru asistență suplimentară, consultați lista Centre de informații pentru clienți și contactați reprezentantul service-ului pentru clienți Philips.</p> <p style="text-align: center;">REVENIRE ÎN PARTEA SUPERIOARĂ A PAGINII</p>	

- CE Declaration of Conformity
- Energy Star Declaration
- Federal Communications Commission (FCC) Notice (U.S. Only)
- FCC Declaration of Conformity
- Commission Federale de la Communication (FCC Declaration)
- EN 55022 Compliance (Czech Republic Only)
- VCCI Class 2 Notice (Japan Only)
- MIC Notice (South Korea Only)
- Polish Center for Testing and Certification Notice
- North Europe (Nordic Countries) Information
- BSMI Notice (Taiwan Only)
- Ergonomie Hinweis (nur Deutschland)
- Philips End-of-Life Disposal Information for UK only
- Waste Electrical and Electronic Equipment-WEEE
- China RoHS
- Troubleshooting Other Related Information

Regulatory Information

Model ID: 200VW8
Model No: HWS8200Q

CE Declaration of Conformity

Philips Consumer Electronics declare under our responsibility that the product is in conformity with the following standards

- EN60950-1:2001 (Safety requirement of Information Technology Equipment)
 - EN55022:1998 (Radio Disturbance requirement of Information Technology Equipment)
 - EN55024:1998 (Immunity requirement of Information Technology Equipment)
 - EN61000-3-2:2000 (Limits for Harmonic Current Emission)
 - EN61000-3-3:1995 (Limitation of Voltage Fluctuation and Flicker)
- following provisions of directives applicable
- 73/23/EEC (Low Voltage Directive)
 - 89/336/EEC (EMC Directive)
 - 93/68/EEC (Amendment of EMC and Low Voltage Directive)
- and is produced by a manufacturing organization on ISO9000 level.

The product also comply with the following standards

- ISO9241-3, ISO9241-7, ISO9241-8 (Ergonomic requirement for CRT Monitor)
- ISO13406-2 (Ergonomic requirement for Flat Panel Display)
- GS EK1-2000 (GS specification)
- prEN50279:1998 (Low Frequency Electric and Magnetic fields for Visual Display)
- MPR-II (MPR:1990:8/1990:10 Low Frequency Electric and Magnetic fields)
- TCO'99, TCO'03 (Requirement for Environment Labelling of Ergonomics, Energy, Ecology and Emission, TCO: Swedish Confederation of Professional Employees) for TCO versions

[RETURN TO TOP OF THE PAGE](#)

Energy Star Declaration

This monitor is equipped with a function for saving energy which supports the VESA Display Power Management Signaling (DPMS) standard. This means that the monitor must be connected to a computer which supports VESA DPMS. Time settings are adjusted from the system unit by software.

NUTEK	VESA State	LED Indicator	Power Consumption
Normal operation	ON (Active)	Green	< 43W (TYP)
Power Saving Alternative 2 One step	OFF (Sleep)	Amber	< 1 W
	Switch Off	OFF	< 1 W



As an ENERGY STAR® Partner, PHILIPS has determined that this product meets the ENERGY STAR® guidelines for energy efficiency.



We recommend you switch off the monitor when it is not in use for a long time.

[RETURN TO TOP OF THE PAGE](#)

Federal Communications Commission (FCC) Notice (U.S. Only)



This equipment has been tested and found to comply with the limits for a Class B digital device, pursuant to Part 15 of the FCC Rules. These limits are designed to provide reasonable protection against harmful interference in a residential installation. This equipment generates, uses and can radiate radio frequency energy and, if not installed and used in accordance with the instructions, may cause harmful interference to radio communications. However, there is no guarantee that interference will not occur in a particular installation. If this equipment does cause harmful interference to radio or television reception, which can be determined by turning the equipment off and on, the user is encouraged to try to correct the interference by one or more of the following measures:

- Reorient or relocate the receiving antenna.
- Increase the separation between the equipment and receiver.
- Connect the equipment into an outlet on a circuit different from that to which the receiver is connected.
- Consult the dealer or an experienced radio/TV technician for help.



Changes or modifications not expressly approved by the party responsible for compliance could void the user's authority to operate the equipment.

Use only RF shielded cable that was supplied with the monitor when connecting this monitor to a computer device.

To prevent damage which may result in fire or shock hazard, do not expose this appliance to rain or excessive moisture.

THIS CLASS B DIGITAL APPARATUS MEETS ALL REQUIREMENTS OF THE CANADIAN INTERFERENCE-CAUSING EQUIPMENT REGULATIONS.

[RETURN TO TOP OF THE PAGE](#)

FCC Declaration of Conformity

Trade Name: Philips

Responsible Party: Philips Consumer Electronics North America
P.O. Box 671539
Marietta , GA 30006-0026
1-888-PHILIPS (744-5477)



This device complies with Part 15 of the FCC Rules. Operation is subject to the following two conditions: (1) this device may not cause harmful interference, and (2) this device must accept any interference received, including interference that may cause undesired operation.

[RETURN TO TOP OF THE PAGE](#)

Commission Federale de la Communication (FCC Declaration)



Cet équipement a été testé et déclaré conforme aux limites des appareils numériques de class B, aux termes de l'article 15 Des règles de la FCC. Ces limites sont conçues de façon à fournir une protection raisonnable contre les interférences nuisibles dans le cadre d'une installation résidentielle. CET appareil produit, utilise et peut émettre des hyperfréquences qui, si l'appareil n'est pas installé et utilisé selon les consignes données, peuvent causer des interférences nuisibles aux communications radio. Cependant, rien ne peut garantir l'absence d'interférences dans le cadre d'une installation particulière. Si cet appareil est la cause d'interférences nuisibles pour la réception des signaux de radio ou de télévision, ce qui peut être décelé en fermant l'équipement, puis en le remettant en fonction, l'utilisateur pourrait essayer de corriger la situation en prenant les mesures suivantes:

- Réorienter ou déplacer l'antenne de réception.
- Augmenter la distance entre l'équipement et le récepteur.
- Brancher l'équipement sur un autre circuit que celui utilisé par le récepteur.
- Demander l'aide du marchand ou d'un technicien chevronné en radio/télévision.



Toutes modifications n'ayant pas reçu l'approbation des services compétents en matière de conformité est susceptible d'interdire à l'utilisateur l'usage du présent équipement.

N'utiliser que des câbles RF armés pour les connections avec des ordinateurs ou périphériques.

CET APPAREIL NUMERIQUE DE LA CLASSE B RESPECTE TOUTES LES EXIGENCES DU REGLEMENT SUR LE MATERIEL BROUILLEUR DU CANADA.

[RETURN TO TOP OF THE PAGE](#)

EN 55022 Compliance (Czech Republic Only)

This device belongs to category B devices as described in EN 55022, unless it is specifically stated that it is a Class A device on the specification label. The following applies to devices in Class A of EN 55022 (radius of protection up to 30 meters). The user of the device is obliged to take all steps necessary to remove sources of interference to telecommunication or other devices.

Pokud není na typovém štítku počítače uvedeno, že spadá do do třídy A podle EN 55022, spadá automaticky do třídy B podle EN 55022. Pro zařízení zařazená do třídy A (chranné pásmo 30m) podle EN 55022 platí následující. Dojde-li k rušení telekomunikačních nebo jiných zařízení je uživatel povinen provést taková opatření, aby rušení odstranil.

VCCI Notice (Japan Only)

This is a Class B product based on the standard of the Voluntary Control Council for Interference (VCCI) for Information technology equipment. If this equipment is used near a radio or television receiver in a domestic environment, it may cause radio Interference. Install and use the equipment according to the instruction manual.

Class B ITE



この装置は、情報処理装置等電波障害自主規制協議会 (VCCI) の基準に基づくクラス B 情報技術装置です。この装置は家庭環境で使用することを目的としていますが、この装置がラジオやテレビジョン受信機に近接して使用されると、受信障害を引き起こすことがあります。取扱説明書に従って正しい取り扱いをして下さい。

MIC Notice (South Korea Only)

Class B Device

장치 종류	사용자 안내문
B급 기기	이 장치는 가정용으로 전자파 적합등록을 한 장치로서 주거지역에서는 물론 모든 지역에서 사용할 수 있습니다.



Please note that this device has been approved for non-business purposes and may be used in any environment, including residential areas.

Polish Center for Testing and Certification Notice

The equipment should draw power from a socket with an attached protection circuit (a three-prong socket). All equipment that works together (computer, monitor, printer, and so on) should have the same power supply source.

The phasing conductor of the room's electrical installation should have a reserve short-circuit protection device in the form of a fuse with a nominal value no larger than 16 amperes (A).

To completely switch off the equipment, the power supply cable must be removed from the power supply socket, which should be located near the equipment and easily accessible.

A protection mark "B" confirms that the equipment is in compliance with the protection usage requirements of standards PN-93/T-42107 and PN-89/E-06251.

Wymagania Polskiego Centrum Badań i Certyfikacji

Urządzenie powinno być zasilane z gniazda z przyłączonym obwodem ochronnym (gniazdo z kołkiem). Współpracujące ze sobą urządzenia (komputer, monitor, drukarka) powinny być zasilane z tego samego źródła.

Instalacja elektryczna pomieszczenia powinna zawierać w przewodzie fazowym rezerwową ochronę przed zwarciami, w postaci bezpiecznika o wartości znamionowej nie większej niż 16A (amperów).

W celu całkowitego wyłączenia urządzenia z sieci zasilania, należy wyjąć wtyczkę kabla zasilającego z gniazdka, które powinno znajdować się w pobliżu urządzenia i być łatwo dostępne.

Znak bezpieczeństwa "B" potwierdza zgodność urządzenia z wymaganiami bezpieczeństwa użytkowania zawartymi w PN-93/T-42107 i PN-89/E-06251.

Pozostałe instrukcje bezpieczeństwa

- Nie należy używać wtyczek adapterowych lub usuwać kołka obwodu ochronnego z wtyczki. Jeżeli konieczne jest użycie przedłużacza to należy użyć przedłużacza 3-żyłowego z prawidłowo połączonym przewodem ochronnym.
- System komputerowy należy zabezpieczyć przed nagłymi, chwilowymi wzrostami lub spadkami napięcia, używając eliminatora przepięć, urządzenia dopasowującego lub bezzakłócenieniowego źródła zasilania.
- Należy upewnić się, aby nic nie leżało na kablach systemu komputerowego, oraz aby kable nie były umieszczone w miejscu, gdzie można byłoby na nie nadeptywać lub potykać się o nie.
- Nie należy rozlewać napojów ani innych płynów na system komputerowy.
- Nie należy wpychać żadnych przedmiotów do otworów systemu komputerowego, gdyż może to spowodować pożar lub porażenie prądem, poprzez zwarcie elementów wewnętrznych.
- System komputerowy powinien znajdować się z dala od grzejników i źródeł ciepła. Ponadto, nie należy blokować otworów wentylacyjnych. Należy unikać kładzenia luźnych papierów pod komputer oraz umieszczania komputera w ciasnym miejscu bez możliwości cyrkulacji powietrza wokół niego.

[RETURN TO TOP OF THE PAGE](#)

North Europe (Nordic Countries) Information

Placering/Ventilation

VARNING:

FÖRSÄKRA DIG OM ATT HUVUDBRYTARE OCH UTTAG ÄR LÄTÅTKOMLIGA, NÄR DU STÄLLER DIN UTRUSTNING PÅPLATS.

Placering/Ventilation

ADVARSEL:

SØRG VED PLACERINGS FOR, AT NETLEDNINGENS STIK OG STIKKONTAKT ER NEMT TILGÆNGLIGE.

Paikka/Ilmankierto

VAROITUS:

SIJOITA LAITE SITEN, ETTÄ VERKKOJOHTO VOIDAAN TARVITTAESSA HELPOSTI IRROTTAA PISTORASIASTA.

Plassering/Ventilasjon

ADVARSEL:

NÅR DETTE UTSTYRET PLOSSERES, MÅ DU PASSE PÅ AT KONTAKTENE FOR STØMTILFØRSEL ER LETTE Å NÅ.

[RETURN TO TOP OF THE PAGE](#)

BSMI Notice (Taiwan Only)

符合乙類資訊產品之標準

[RETURN TO TOP OF THE PAGE](#)

Ergonomie Hinweis (nur Deutschland)

Der von uns gelieferte Farbmonitor entspricht den in der "Verordnung über den Schutz vor Schäden durch Röntgenstrahlen" festgelegten Vorschriften.

Auf der Rückwand des Gerätes befindet sich ein Aufkleber, der auf die Unbedenklichkeit der Inbetriebnahme hinweist, da die Vorschriften über die Bauart von Störstrahlern nach Anlage III \times 5 Abs. 4 der Röntgenverordnung erfüllt sind.

Damit Ihr Monitor immer den in der Zulassung geforderten Werten entspricht, ist darauf zu achten, daß

1. Reparaturen nur durch Fachpersonal durchgeführt werden.
2. nur original-Ersatzteile verwendet werden.
3. bei Ersatz der Bildröhre nur eine bauartgleiche eingebaut wird.

Aus ergonomischen Gründen wird empfohlen, die Grundfarben Blau und Rot nicht auf dunklem Untergrund zu verwenden (schlechte Lesbarkeit und erhöhte Augenbelastung bei zu geringem Zeichenkontrast wären die Folge).

Der arbeitsplatzbezogene Schalldruckpegel nach DIN 45 635 beträgt 70dB (A) oder weniger.



ACHTUNG: BEIM AUFSTELLEN DIESES GERÄTES DARAUFGAHTEN, DAß NETZSTECKER UND NETZKABELANSCHLUß LEICHT ZUGÄNGLICH SIND.

End-of-Life Disposal

Your new monitor contains materials that can be recycled and reused. Specialized companies can recycle your product to increase the amount of reusable materials and to minimize the amount to be disposed of.

Please find out about the local regulations on how to dispose of your old monitor from your local Philips dealer.

(For customers in Canada and U.S.A.)

This product may contain lead and/or mercury. Dispose of in accordance to local-state and federal regulations.

For additional information on recycling contact www.eia.org (Consumer Education Initiative)

Information for UK only

WARNING - THIS APPLIANCE MUST BE EARTHED.

Important:

This apparatus is supplied with an approved moulded 13A plug. To change a fuse in this type of plug proceed as follows:

1. Remove fuse cover and fuse.
2. Fit new fuse which should be a BS 1362 5A, A.S.T.A. or BSI approved type.
3. Refit the fuse cover.

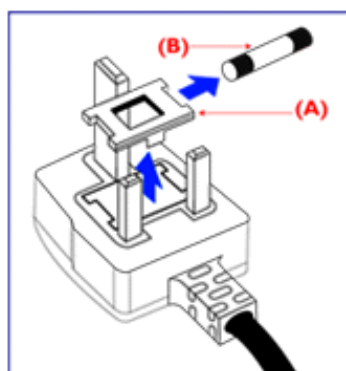

If the fitted plug is not suitable for your socket outlets, it should be cut off and an appropriate 3-pin plug fitted in its place.

If the mains plug contains a fuse, this should have a value of 5A. If a plug without a fuse is used, the fuse at the distribution board should not be greater than 5A.

Note: The severed plug must be destroyed to avoid a possible shock hazard should it be inserted into a 13A socket elsewhere.

How to connect a plug

The wires in the mains lead are coloured in accordance with the following code:

BLUE - "NEUTRAL" ("N")

BROWN - "LIVE" ("L")

GREEN & YELLOW - "EARTH" ("E")

1. The GREEN AND YELLOW wire must be connected to the terminal in the plug which is marked with the letter "E" or by the Earth symbol  or coloured GREEN or GREEN AND YELLOW.

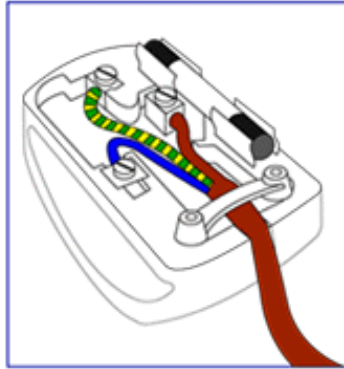

2. The BLUE wire must be connected to the terminal which is marked with the letter "N" or coloured BLACK.

3. The BROWN wire must be connected to the terminal which marked with the letter "L" or coloured RED.

Before replacing the plug cover, make certain that the cord grip is clamped over the sheath of the lead - not simply over the three wires.

RETURN TO TOP OF THE PAGE

Waste Electrical and Electronic Equipment-WEEE

Attention users in European Union private households



This marking on the product or on its packaging illustrates that, under European Directive 2002/96/EG governing used electrical and electronic appliances, this product may not be disposed of with normal household waste. You are responsible for disposal of this equipment through a designated waste electrical and electronic equipment collection. To determine the locations for dropping off such waste electrical and electronic, contact your local government office, the waste disposal organization that serves your household or the store at which you purchased the product.

China RoHS

China RoHS

The People's Republic of China released a regulation called "Management Methods for Controlling Pollution by Electronic Information Products" or commonly referred to as China RoHS. All products including CRT and LCD monitor which are produced and sold for China market have to meet China RoHS request.

中国大陆RoHS

根据中国大陆《电子信息产品污染控制管理办法》(也称为中国大陆RoHS),以下部分列出了本产品中可能包含的有毒有害物质或元素的名称和含量

本表示用之产品

显示器(液晶及CRT)

有毒有害物质或元素

部件名称	有毒有害物质或元素					
	铅 (Pb)	汞 (Hg)	镉 (Cd)	六价镉 (Cr6+)	多溴联苯 (PBB)	多溴二苯醚 (PBDE)
外壳	○	○	○	○	○	○
CRT警示屏	X	○	○	○	○	○
液晶显示屏/灯管	X	X	○	○	○	○
电路板组件*	X	○	○	○	○	○
电源适配器	X	○	○	○	○	○
电源线/连接线	X	○	○	○	○	○

*: 电路板组件包括印刷电路板及其构成的零部件,如电阻、电容、集成电路、连接器等
 ○: 表示该有毒有害物质在该部件所有均质材料中的含量均在《电子信息产品中有毒有害物质的限量要求标准》规定的限量要求以下
 X: 表示该有毒有害物质至少在该部件的某一均质材料中的含量超出《电子信息产品中有毒有害物质的限量要求标准》规定的限量要求;但是上表中打“X”的部件,符合欧盟RoHS法规要求(属于豁免的部份)

Informații
despre
siguranță și
depanare
Întrebări
frecvente
Depanarea

Informații
despre
reglementări

Informații
pentru
utilizatorii
din S.U.A.
Informații
pentru
utilizatorii
din afara S.
U.A.

Alte informații corelate

Informații pentru utilizatorii din S.U.A.

Pentru unități setate la 115 V:

Utilizați un cordon de alimentare inclus în lista UL de minim 18 AWG, un conductor trifilar de tip SVT sau SJT de maxim 5 m lungime și o priză de alimentare cu lamele paralele, cu împământare, de 15 A, 125 V.

Pentru unități setate la 230 V:

Utilizați un cordon de alimentare inclus în lista UL de minim 18 AWG, un conductor trifilar de tip SVT sau SJT de maxim 5 m lungime și o priză de alimentare cu lamele tandem, cu împământare, de 15 A, 250 V.

Informații pentru utilizatorii din afara S.U.A.

Pentru unități setate la 230 V:

Utilizați un cordon de alimentare de minim 18 AWG și o priză cu împământare de 15 A, 250 V. Cordonul de alimentare trebuie să aibă aprobările de siguranță corespunzătoare pentru țara în care va fi instalat echipamentul și/sau să aibă înscrisă mențiunea HAR.

REVENIRE ÎN PARTEA SUPERIOARĂ A PAGINII

Despre acest manual

Despre acest ghid

Acest ghid al utilizatorului în format electronic se adresează persoanelor care utilizează monitorul Philips LCD. Ghidul prezintă informații referitoare la caracteristicile, configurarea și operarea monitorului LCD, precum și alte informații importante. Conținutul acestui ghid este identic cu informațiile din versiunea tipărită.

Ghidul cuprinde următoarele secțiuni:

- **Informații despre siguranță și depanare** Această secțiune furnizează sfaturi și soluții pentru problemele obișnuite, precum și alte informații corelate care vă pot fi utile.
- **Despre acest manual al utilizatorului în format electronic** Această secțiune cuprinde o prezentare generală a informațiilor incluse în manual, alături de descrierile pictogramelor și alte documente de referință.
- **Informații despre produs** Această secțiune cuprinde o prezentare generală a caracteristicilor monitorului, precum și specificațiile tehnice ale acestuia.
- **Instalarea monitorului** Această secțiune descrie procesul de configurare inițială și prezintă modul de utilizare a acestuia.
- **Afișajul pe ecran (OSD)** Această secțiune furnizează informații privind reglarea setărilor monitorului dvs.
- **Centre de asistență pentru clienți și garanție** Această secțiune conține o listă a Centrelor de asistență pentru clienți Philips din lumea întreagă, numerele de telefon pentru birourile de asistență și informații despre condițiile de aplicare a garanției pentru produsul dvs.
- **Glosar** Această secțiune conține definiții ale termenilor tehnici.
- **Opțiuni pentru descărcare și tipărire** Aceasta transferă integral manualul pe hard discul calculatorului dvs., pentru a facilita consultarea.

REVENIRE ÎN PARTEA SUPERIOARĂ A PAGINII

Descrieri ale notațiilor

Următoarele subcapitole descriu convențiile de notație utilizate în acest document.

Observații, atenționări și avertismente

Fragmente de text din acest ghid sunt însoțite de pictograme și pot apărea cu caractere aldine sau italice. Fragmentele respective conțin observații, atenționări sau avertismente. Acestea sunt utilizate după cum urmează:



OBSERVAȚIE: Această pictogramă indică informații și sfaturi importante care vă pot ajuta să utilizați mai eficient calculatorul dvs.



ATENȚIE: Această pictogramă indică informații despre modalități de evitare a eventualelor defecțiuni ale hardware-ului și a pierderii de date.



AVERTISMENT: Această pictogramă indică riscul potențial de vătămare corporală și prezintă modalități de evitare a problemei.

Anumite avertismente pot apărea în diferite formate și este posibil să nu fie însoțite de pictograme. În aceste situații, prezentarea specifică a avertismentului este impusă de autoritatea de reglementare legală.

REVENIRE ÎN PARTEA SUPERIOARĂ A PAGINII

©2007 Koninklijke Philips Electronics NV

Toate drepturile rezervate. Reproducerea, copierea, utilizarea, modificarea, angajarea, închirierea, publicarea, transmiterea și/sau difuzarea integrală sau parțială a acestui material este strict interzisă fără acordul scris al Philips Electronics NV

- Caracteristicile produsului
- SmartImage Lite
- SmartResponse
- Specificații tehnice
- Rezoluția & Modurile prestabilite
- Politica Philips privind defectele de afișare a pixelilor
- Economisirea automată de energie
- Specificații fizice
- Asignarea pinilor
- Vederi ale produsului
- Poziții ale monitorului
- SmartManage

Informații despre produs

Caracteristicile produsului

200VW8

- Conceput pentru productivitate maximă
 - Ecran lat de dimensiuni mari, ideal pentru vizualizarea a două pagini A4 alăturate
 - Afișează mai multe imagini și mai mult conținut fără a fi nevoie de defilarea paginii
- Soluția cu cel mai bun cost al proprietății
 - Pregătit pentru Windows Vista
 - Conform cu standardele RoHS, are grijă de mediul înconjurător
 - Cel mai scăzut consum de energie din ramură
- Performanță extraordinară în fața ecranului
 - WSXGA, formal larg, rezoluție 1680x1050 pentru afișare mai clară
 - Intrare duală, acceptă atât semnale VGA analoge, cât și semnale DVI digitale
 - Intrare DVI-D și suport HDCP (pentru anumite modele)
- Convenabil în utilizare
 - Sursa de alimentare inclusă elimină necesitatea transformatoarelor extern
 - Reglați setările de afișare cu ajutorul tastelor rapide sau controalelor pe ecran

REVENIRE ÎN PARTEA SUPERIOARĂ A PAGINII

SmartImage Lite(Modele selective)

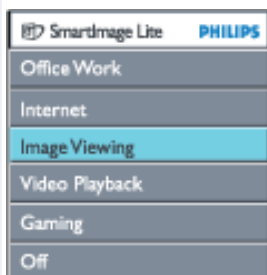

Introducere

Funcțiile Philips SmartImage Lite, împreună cu tehnologia Philips LightFrame, vă îmbunătățesc senzațiile din fața ecranului în funcție de tipul de conținut. Luminozitatea sau contrastul pot fi modificate pentru a îmbogăți culoarea imaginii și a face textul mai clar. Indiferent dacă aplicația folosită este de procesare a textului sau vizualizare a unor imagini sau video, puteți mereu să obțineți cea mai bună experiență de vizualizare prin Philips SmartImage Lite (Modele selective) .



Cum se activează SmartImage Lite



1. Apăsați pe  pentru a afișa pe ecran SmartImage Lite;
2. Țineți apăsat  pentru a comuta între Office Work (Lucru la birou), Internet, Image Viewing (Vizualizare imagini), Video Playback (Derulare video), Gaming(jocuri) și Off (Dezactivat);
3. Afișajul SmartImage Lite va rămâne pe ecran timp de 5 secunde; alternativ, apăsați pe "OK" pentru a confirma.
4. Atunci când este activată funcția smartImage Lite, schema sRGB este dezactivată în mod automat. Pentru a utiliza sRGB trebuie să dezactivați SmartImage Lite cu ajutorul butonului  de pe rama frontală a monitorului

Apăsați pe tasta  pentru a defila în jos, puteți apăsa și pe butoanele ▼ ▲ pentru a selecta, apoi apăsați pe "ok" pentru a confirma selecția și a închide afișajul pe ecran SmartImage Lite.

Puteți selecta unul din următoarele șase moduri:

1. Office Work (Lucru la birou): Selectați acest mod pentru aplicații generale de tip office, cum ar fi procesare text, foi de prelucrare a datelor și poștă electronică. Ecranul este dominat de text.
2. Internet: Selectați acest mod pentru o aplicație de Internet, în special navigarea pe Web. Ecranul este dominat de text și imagini.
3. Image Viewing (Vizualizare imagini): Selectați acest mod pentru o aplicație de vizualizare a imaginilor, în special în expunerea de diapozitive. Ecranul este dominat de imagini.
4. Video Playback (Derulare video): Selectați acest mod pentru aplicații video, de genul Microsoft Media Player sau Real Player. Ecranul este dominat de clipul video.
5. Gaming(jocuri): Acest mod se selectează pentru programele de jocuri pe calculator. Ecranul este dominat de animație artificială puternic colorată.
6. Off (Dezactivat): Nici o optimizare din partea SmartImage Lite.

SmartResponse (Modele selective)

Ce este?

SmartResponse is o tehnologie exclusivă Philips prin care se reglează timpul de răspuns în funcție de necesitățile aplicațiilor, obținându-se un timp de răspuns mai scurt pentru jocuri și aplicații video, sau o saturare superioară a culorilor pentru vizionarea de fotografii și imagini statice.

La ce folosește?

Doriți afișarea optimă a oricărui tip de aplicație: imaginile statice sau fixe sunt afișate fără 'zgomot' sau deplasarea culorilor, iar filmele de acțiune sau înregistrările video vor putea fi vizionate fără înceteșarea și tremurarea imaginii.

Cum se utilizează?

Selectați profilul video și redare pentru a crește timpul de răspuns, în scopul afișării unor imagini fără închețurare sau tremurături la vizionarea de ilmele de acțiune sau înregistrări video; pentru afișarea unor imagini statice sau fixe fără "zgomot" sau deplasarea culorilor, când lucrați cu vizionarea imaginii sau alte aplicații complexe, selectați profilul de vizionare a imaginilor.

Unde este eficient?

1. La selectarea profilelor SmartImage Lite cu ajutorul butonului SmartImage, anumite profile presetate configurează în mod corespunzător setarea funcției SmartResponse.
 - a. Internet - SmartResponse se va activa la un nivel redus pentru a reduce închețurarea imaginilor în mișcare la derularea paginilor web.
 - b. Derulare video - SmartResponse se va activa la un nivel mediu pentru a reduce închețurarea imaginilor.
 - c. Jocuri - SmartResponse e va activa la un nivel ridicat, pentru a oferi gamerului un timp de răspuns mai scurt al afișajului LCD.
 - d. Celelalte profile setate precum , "Office Work" (lucru la birou), "Image Viewing" (Vizualizare imagini) și "Off" (Dezactivat), vor dezactiva funcția "SmartResponse " pentru a asigura o paletă coloristică optimă.
2. Acestea pot fi trecute manual în poziția "pornit" sau "oprit" din meniul OSD/More Settings/SmartResponse (afișare pe ecran/setări multiple/SmartResponse). Setarea implicită este "off" (Dezactivat).

REVENIRE ÎN PARTEA SUPERIOARĂ A PAGINII

Produs fără plumb



Philips a eliminat produsele toxice precum plumbul din componența afișajelor pe care le produce. Afișajele fără plumb contribuie la protejarea sănătății, promovând totodată recuperarea și eliminarea sigură pentru mediul înconjurător, a deșeurilor rezultate din echipamente electrice și electronice. Philips satisface Directiva riguroasă RoHS a Comunității Europene, ce impune restricții privind substanțele periculoase ce compun echipamentele electrice și electronice. Folosind dispozitivele de afișare marca Philips, aveți certitudinea că acestea nu vor afecta mediul înconjurător.

Specificații tehnice*

PANOU LCD

Tip	LCD TFT
Dimensiune ecran	20.1" / 51 cm
Distanța dintre pixeli	0.258 x 0.258 mm
Tip panou LCD	1680 x 1050 pixeli Bandă verticală R.G.B. Sticlă polarizată antireflex, cu strat de protecție rezistent
Suprafață de vizualizare reală	433.44 x 270.90 mm

SCANARE

Rată de reîmprospătare pe verticală	56 Hz - 75 Hz
-------------------------------------	---------------

Frecvență pe orizontală	30 kHz - 93 kHz
VIDEO	
Rată punct video	165 MHz
Impedanță de intrare	
Video	75 ohm
Sincronizare	2,2K ohm
Niveluri semnal de intrare	0,7 Vpp
Sincronizare semnal de intrare	Sincronizare separată Sincronizare complexă Sincronizare pe verde
Sincronizare polarități	Pozitiv și negativ
Interfață video	Două intrări: Sunt disponibile și pot fi selectate de utilizator intrarea D-Sub (semnal analog) și intrarea DVI-D (semnal digital)
SmartImage Lite (Modele selective)	Creșterea luminozității, contrastului, culorii, și clarității imaginilor
Caracteristici optice	
Unghi de contrast maxim	frontal
Calitate alb:	x: 0,283 y: 0,297 (la 9.300°K) x: 0,313 y: 0,329 (la 6.500°K) x: 0,313 y: 0,329 (la sRGB)

* Aceste date pot fi modificate fără preaviz.

REVENIRE ÎN PARTEA SUPERIOARĂ A PAGINII

Maximă 1680 x 1050 la 60Hz (intrare semnal analogă)
1680 x 1050 la 60Hz (intrare semnal digital)

Recomandată 1680 x 1050 la 60Hz (intrare semnal digital)

24 moduri care pot fi definite de utilizator

16 moduri prestabilite din fabricație:

Frecv. orizont. (kHz)	Rezoluție	Frecv. vert. (Hz)
31,46	640*350	70
31,5	640*480	60
35	640*480	67
37,5	640*480	75
31,25	688*556	50
31,46	720*400	70
35,15	800*600	57
37,87	800*600	60
46,87	800*600	75
48,36	1024*768	60
60	1024*768	75
68,7	1152*870	75
63,98	1280*1024	60
79,97	1280*1024	75
75	1600*1200	60
65.29	1680*1050	60

REVENIRE ÎN PARTEA SUPERIOARĂ A PAGINII

Economisirea automată de energie

Dacă aveți instalat pe calculator un software sau o placă video compatibilă VESA DPMS, monitorul poate reduce automat consumul de energie atunci când nu este utilizat. Dacă este detectat un semnal de la tastatură, mouse sau alt dispozitiv de intrare, monitorul se activează automat. Următorul tabel arată consumul de energie și modul de semnalizare a acestei funcții de economisire automată a energiei:

Definirea gestionării energiei					
Mod VESA	Video	Sincr. orizont.	Sincr. vert.	Energie utilizată	Culoare led
Activat	PORNIT	Da	Da	< 43 W (tip)	Verde

Somn	OPRIT	Nu	Nu	< 1 W	Chihlimbar
Deconectare	OPRIT	-	-	< 1 W	OPRIT

Acest monitor este compatibil ENERGY STAR[®]. Ca partener ENERGY STAR[®], PHILIPS a stabilit că acest produs respectă directivele ENERGY STAR[®] privind eficiența energetică.

REVENIRE ÎN PARTEA SUPERIOARĂ A PAGINII

Specificații fizice

Dimensiune pentru suport (LxÎxA)	472,89 x 400,42 x 213,59 mm
Greutate	5,3 kg
Înclinare / Rotire	-5° ~ 25°
Sursă de alimentare	100 - 240 VCA, 60 - 50 Hz
Consum de energie	43 W* (tip)
Temperatură	de la 5 ° C la 35° C (funcționare) de la -20° C la 60° C (depozitare)
Umiditate relativă	10% - 85%
Interval între eșecuri (MTBF)	50,000 ore (inclusiv CCFL 40,000 ore)
Culoare carcasă	200VW8: Negru

* Aceste date pot fi modificate fără preaviz.

* Rezoluție 1680X1050, dimensiune standard, luminozitate maxim, contrast 50%, 6.500° K, model alb complet, fără sistem audio/USB.

REVENIRE ÎN PARTEA SUPERIOARĂ A PAGINII

Asignarea pinilor

1. Conectorul digital conține 24 de contacte pentru semnal, dispuse pe trei rânduri a câte opt contacte. Asignările pinilor de semnal sunt listate în tabelul:

Nr. pin	Asignare semnal	Nr. pin	Asignare semnal	Nr. pin	Asignare semnal
1	T.M.D.S. Data2-	9	T.M.D.S. Data1-	17	T.M.D.S. Data0-
2	T.M.D.S. Data2+	10	T.M.D.S. Data1+	18	T.M.D.S. Data0+
3	T.M.D.S. Data2/4 Shield	11	T.M.D.S. Data1/3 Shield	19	T.M.D.S. Data0/5 Shield

4	Fără conectare	12	Fără conectare	20	Fără conectare
5	Fără conectare	13	Fără conectare	21	Fără conectare
6	DDC Clock	14	+5V alimentare	22	T.M.D.S. Clock Shield
7	DDC Data	15	Masă (pentru +5V)	23	T.M.D.S. Clock+
8	Fără conectare	16	Detectare Hot Plug	24	T.M.D.S. Clock-

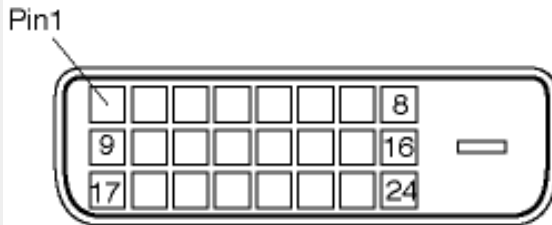

2. Mufa D-sub cu 15 pini (tată) a cablului de semnal:

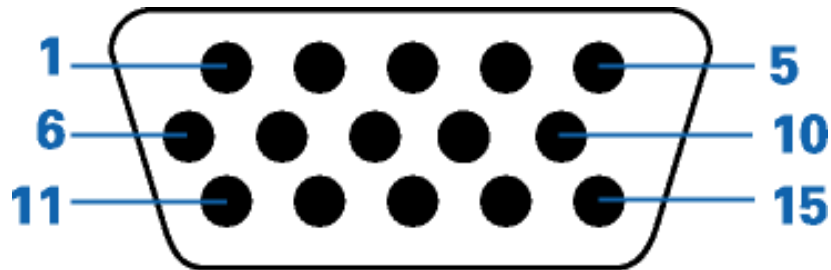

Nr. pin	Asignare	Nr. pin	Asignare
1	Intrare video roșu	9	+5V
2	Intrare video verde/SOG	10	Masă logică
3	Intrare video albastru	11	Masă
4	Masă	12	Linie serială de date (SDA)
5	Detectare Hot Plug	13	Sincronizare pe orizontală/H+V
6	Masă video roșu	14	Sincronizare pe verticală (VCLK pentru DDC)
7	Masă video verde	15	Sincronizare date (SCL)
8	Masă video albastru		

REVENIRE ÎN PARTEA SUPERIOARĂ A PAGINII

[Vederi ale produsului](#)

Pentru diferite vederi ale monitorului și ale componentelor acestuia, urmați legăturile furnizate.

Descrierea produsului văzut din față

REVENIRE ÎN PARTEA SUPERIOARĂ A PAGINII

Poziții ale monitorului

1) Basculare

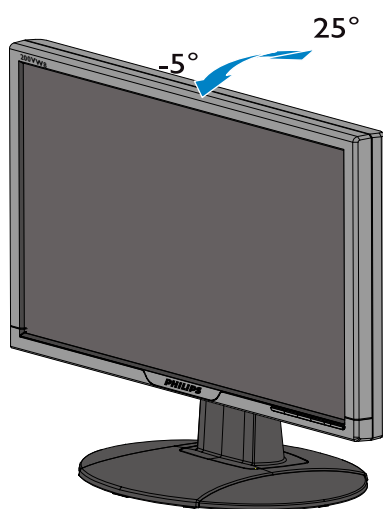

REVENIRE ÎN PARTEA SUPERIOARĂ A PAGINII

Politica Philips privind defectele de afișare a pixelilor

Politica Philips privind defectele de afișare a pixelilor pentru monitoarele plate

Philips depune eforturi deosebite pentru a livra produse de cea mai bună calitate. Noi utilizăm unele dintre cele mai avansate procese de fabricație din această industrie și practicăm un control al calității foarte strict. Cu toate acestea, defectele de afișare a pixelilor și subpixelilor pe panourile LCD TFT utilizate la monitoarele plate sunt uneori inevitabile. Nici un producător nu poate garanta că toate panourile vor funcționa fără defecte de afișare a pixelilor, dar Philips garantează că toate monitoarele cu un număr de defecte inacceptabil vor fi reparate sau înlocuite conform condițiilor de garanție. Acest aviz explică diferitele tipuri de defecte de afișare a pixelilor și definește nivelurile acceptabile pentru fiecare tip de defect. Pentru a intra sub incidența condițiilor prevăzute de garanție pentru reparare sau înlocuire, numărul de defecte de afișare a pixelilor pe un panou LCD TFT trebuie să depășească aceste niveluri acceptabile. De exemplu, la un monitor XGA de 15", nu trebuie să aibă defecte mai multe de 0,0004% dintre subpixeli. Philips fixează standarde de calitate și mai ridicate pentru anumite tipuri sau combinații de defecte de afișare a pixelilor, care sunt mai ușor de observat decât altele. Această politică este valabilă în întreaga lume.

Pixeli și subpixeli

Un pixel sau un element de imagine este compus din trei subpixeli în culorile primare roșu, verde și albastru. Un număr mare de pixeli formează împreună o imagine. La aprinderea tuturor subpixelilor dintr-un pixel, cei trei subpixeli colorați sunt percepuți ca un singur pixel alb. Când toți sunt stinși, cei trei subpixeli colorați sunt percepuți ca un singur pixel negru. Diverse alte combinații de subpixeli aprinși și stinși sunt percepute ca pixeli singuri de diverse culori.

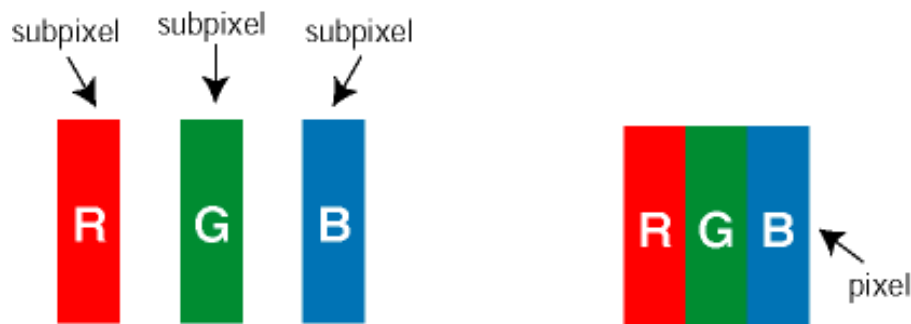

Tipuri de defecte de afișare a pixelilor

Defectele de afișare a pixelilor și subpixelilor apar pe ecran în diferite moduri. Există două categorii de defecte de afișare a pixelilor și mai multe tipuri de defecte de afișare a subpixelilor în cadrul fiecărei categorii.

Defectele de tip "Punct Luminos" Aceste defecte apar ca pixeli sau sub-pixeli ce sunt permanent aprinse sau "în funcțiune". Adică, un *punct luminos* este un sub-pixel ce iese în evidență pe ecran, atunci când este afișată o imagine de culoare închisă. Defectele de tip punct luminos sunt de următoarele tipuri:

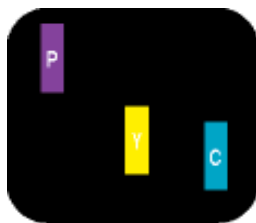
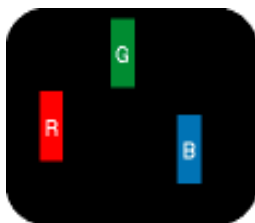

Un subpixel aprins,
de culoare roșie,
verde sau albastră

Doi subpixeli adiacenți aprinși:

- Roșu + Albastru = Violet
- Roșu + Verde = Galben
- Verde + Albastru = Cian (Albastru deschis)

Trei subpixeli
adiacenți aprinși (un
pixel alb)



Punctele luminoase roșii sau albastre sunt cu peste 50% mai strălucitoare decât cele învecinate, în timp ce punctele verzi sunt cu 30% mai strălucitoare.

Defectele de tip "Punct Negru". Aceste defecte apar ca pixeli sau sub-pixeli ce sunt permanent întunecate sau "stînse". Adică, un *punct întunecat* este un sub-pixel ce iese în evidență pe ecran, atunci când este afișată o imagine de culoare deschisă. Defectele de tip punct negru sunt de următoarele tipuri:

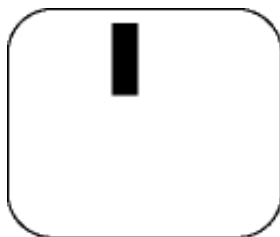

Un subpixel stins

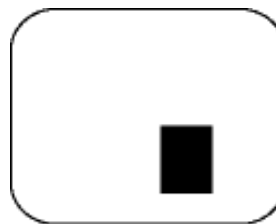

Doi sau trei subpixeli adiacenți stinși

Gradul de asemănare a defectelor de afișare a pixelilor

Deoarece defectele de același tip ale pixelilor și subpixelilor alăturați sunt mai ușor de sesizat, Philips precizează și limite de toleranță pentru proximitatea defectelor de afișare a pixelilor.

DEFECTE DE AFIȘARE DE TIP "PUNCT LUMINOS"	NIVEL ACCEPTABIL
MODEL	200VW8
1 subpixel aprins	3
2 subpixeli adiacenți aprinși	1
3 subpixeli adiacenți aprinși (un pixel alb)	0
Distanța dintre două defecte de afișare de tip "punct luminos"*	15 mm
Numărul total de defecte de afișare de tip "punct luminos"	3

DEFECTE DE AFIȘARE DE TIP "PUNCT ÎNTUNECAT"	NIVEL ACCEPTABIL
MODEL	200VW8
1 subpixel stins	5
2 subpixeli adiacenți stinși	2
3 subpixeli adiacenți stinși	1
Distanța dintre două defecte de afișare de tip "punct întunecat"*	15 mm
Numărul total de defecte de afișare de tip "punct întunecat"	5

NUMĂRUL TOTAL DE DEFECTE DE AFIȘARE A PUNCTELOR	NIVEL ACCEPTABIL
MODEL	200VW8
Numărul total de defecte de afișare (puncte luminoase și întunecate)	5

Observație:

* 1 sau 2 subpixeli adiacenți defecți = 1 defect de afișare a punctelor

Monitorul Philips este conform ISO13406-2

REVENIRE ÎN PARTEA SUPERIOARĂ A PAGINII

SmartManage & SmartControl (Modele selective)



Introducere

Philips SmartManage este o soluție avansată pentru utilizatori, mai ales pentru administratorii de sistem ai firmelor sau instituțiilor, prin intermediul căreia aceștia pot controla monitoarele Philips, ca parte a mediului de gestionare al patrimoniului firmei. Soluția include trei componente principale, Philips SmartManage Administrator, Philips SmartControl și Agent.

Philips SmartManage este o soluție dezvoltată în comun de către Philips și Altiris Inc.

Caracteristici și beneficii ale utilizării soluției Philips SmartManage

Philips SmartManage este o consolă de lucru pentru managementul IT, pentru obținerea de informații despre patrimoniu, prezentarea de rapoarte, controlul siguranței patrimoniului, monitorizarea siguranței patrimoniului și emiterea de mesaje instantanee către utilizatori. Philips SmartManage prezintă următoarele caracteristici principale:

1. furnizează o măsură suplimentară de siguranță pentru utilizatorii persoane juridice, precum și pentru investițiile acestora.
2. este prevăzut cu dispozitiv de economisire a curentului electric pentru a reduce costurile de operare și a elimina necesitatea intervenției operatorului uman la pornirea/oprirea monitoarelor.
3. caracteristica SmartControl constituie o modalitate suplimentară de a regla funcționarea și setările monitoarelor.
4. Facilitatea de obținere a rapoartelor asupra patrimoniului este încorporată, fapt ce reduce forța de muncă necesară auditului/mentenanței, intervalele de timp necesare emiterii rapoartelor, precum și costurile.

Versiunea de probă a SmartManage poate fi descărcată de pe <http://www.altiris.com/philips>

Pentru detalii referitoare la Philips SmartManage, contactați reprezentanța Philips din țara dumneavoastră.



SmartManage este un program dedicat mediilor de afaceri. Utilizatorul privat, nu folosește, de obicei, SmartManage.

SmartControl și SmartManage Agent se instalează în computer prin intermediul monitoarelor Philips. Cu ajutorul SmartControl și SmartManage Agent, monitoarele și calculatoarele pot interacționa cu cerințele administratorului de sistem. Deoarece SmartControl acționează pe calculatoare individuale, el poate fi utilizat și de către utilizatorii finali, pentru a regla funcționarea monitorului.

1. Cerințe

- Cardurile grafice cu nVIDIA (TNT2, GeForce, Quadro, sau mai noi) și seturile ATI (Radeon sau mai noi), ce suportă interfața DDC/CI.
- Sisteme de operare Microsoft Windows 2000 și XP.
- Toate monitoarele Philips care suportă interfețe DDC/CI

2. Instalare

Modalitatea de descărcare a fișierului "Instalare SmartControl" (SmartControl Installation):

1. Vizitează [http:// www.philips.com](http://www.philips.com)
2. Selectează "Your Country" (Țara)
3. Se face clic pe "Contact & Suport"
4. Se introduce numărul modelului
5. Se introduce pagina "Software & Driver"
6. Se selectează "SmartControl Software" (Software SmartControl), apoi se poate descărca SmartControl și driverul aferent pentru instalare.

Urmați instrucțiunile din programul de instalare a SmartControl

3. Accesarea SmartControl

- Se face clic-dreapta pe desktop și se selectează Proprietăți (Properties) de pe fereastra de scurtături.
- Selectați Setări (Settings), apoi apăsați butonul Avansat (Advanced).
- Selectați Philips SmartControl.

4. Opțiuni SmartControl

- Afișaj și sunet (Display and Sound)
Prin translatarea laterală a cursorului, utilizatorul poate controla luminozitatea, contrastul, audio volumul (dacă este cazul), nivelul zgomotului video (nu se aplică dacă se utilizează intrare DVI-D) și culoarea.

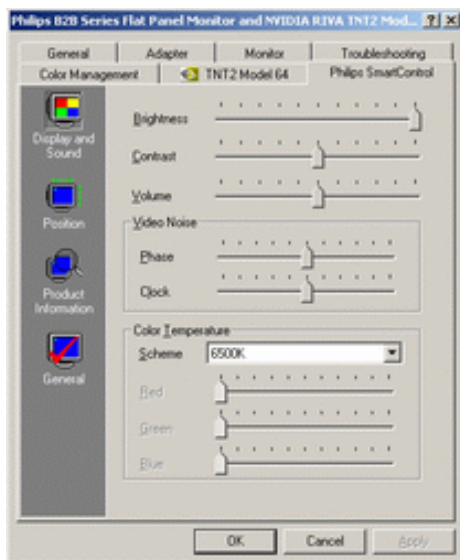

- **Poziția (Position)**

Utilizatorul poate regla poziția ecranului atât pe orizontală cât și pe verticală, prin deplasarea laterală a cursorului. În cazul utilizării unei intrări DVI-D.

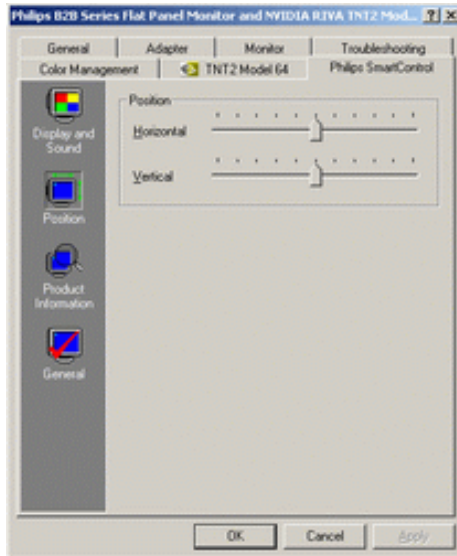

- **Informații despre produs (Product Information)**

Selectați "Informații despre Produs" din panoul din stânga, pentru a accesa informațiile stocate în memoria monitorului.

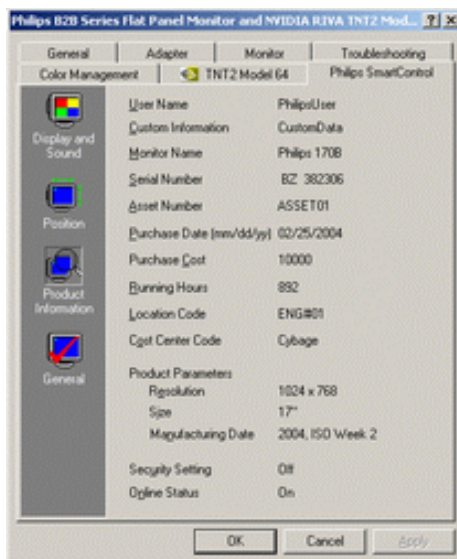

- **Informații generale (General)**

Faceți clic pe "General", pentru a vizualiza informațiile generale, inclusiv informații despre drivere, dispozitiv și controlul monitorului.

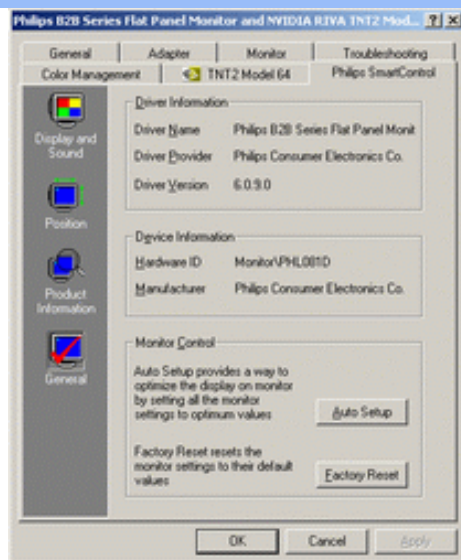

În "controlul monitorului", utilizatorul poate selecta Setare Automată , pentru obținerea unor performanțe optime, sau poate selecta "revenirea la setările din fabricație", pentru resetarea parametrilor monitorului. Aceste posibilități nu sunt disponibile la utilizarea unei intrări digitale DVI-D.

Întrebări și răspunsuri

Î1. Care este diferența dintre SmartManage și SmartControl?

A. SmartManage este un program de control/management la distanță, prin care managerii IT pot accesa monitoarele din rețea

SmartControl este o extensie a panoului de control care ajută utilizatorul să regleze funcționarea și setările printr-un program interfață, ce înlocuiește butoanele de pe panoul frontal al monitoarelor.

Î2. Dacă se pune monitorul de pe un PC pe altul, iar SmartControl nu mai este utilizabil, ce trebuie făcut?

A. Se repornește calculatorul și se verifică funcționarea SmartControl. În caz negativ, se va șterge și reinstala SmartControl, pentru a se asigura instalarea driverului corespunzător.

Î3. Ce se poate face dacă SmartControl funcționează bine la început, dar nu este operațional?

A. Este necesară reinstalarea driverului monitorului în cazul în care au fost executate următoarele acțiuni:

- înlocuirea adaptorului grafic video
- actualizarea driverului video
- activități în OS, precum pachete sau patchuri de service
- rularea actualizării windows și monitor și/sau driver video actualizate
- Windows a fost butat cu monitorul închis sau deconectat.

Pentru a afla, faceți clic-dreapta pe "Calculatorul meu", apoi pe "Proprietăți" (Properties)->"Componente" (Hardware)-> "Gestionare Dispozitiv" (Device Manager).

Dacă sub vedeți mesajul "Monitor Conectează și Utilizează" (Plug and Play Monitor), se va reinstala driverul. Pur și simplu se șterge SmartControl, apoi se reinstalează.

Î4. Ce se întâmplă dacă ulterior instalării SmartControl, la selectarea SmartControl , nu apare nimic după o anumită perioadă de timp, sau apare un mesaj de eroare?

A. Este posibil ca adaptorul grafic să nu fie compatibil cu sistemul SmartControl. Dacă marca adaptorului se numără printre cele de mai sus, încercați să descărcați cel mai nou adaptor grafic de pe site-ul aferent companiei producătoare. Se instalează adaptorul, se

sterge, apoi se reinstaleaza SmartControl.

Daca problema persista, adaptorul grafic nu este suportat de catre sistem. Se va cauta o versiune noua a adaptorului pe situl Philips.

Î5. Ce se întâmpla daca la selectarea "Informatii despre Prods", sunt prezentate doar informatii partiale?

A. Este posibil ca graficul adaptorului grafic sa fie o versiune mai veche care sa nu suporte total interfta DDC/CI. Încercati sa descarcati cel mai nou adaptor grafic de pe situl aferent companiei producatoare. Se instaleaza adaptorul, se sterge, apoi se reinstaleaza SmartControl.



REVENIRE ÎN PARTEA SUPERIOARĂ A PAGINII

Instalarea monitorului LCD

Descrierea produsului văzut din față
Conectarea la calculator
Pregătirea pentru utilizare
Optimizarea performanțelor

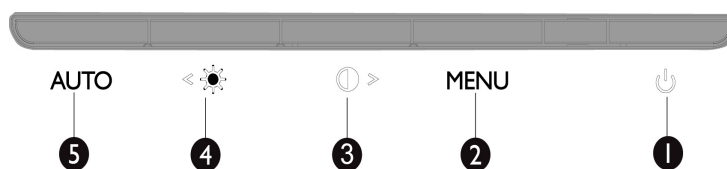
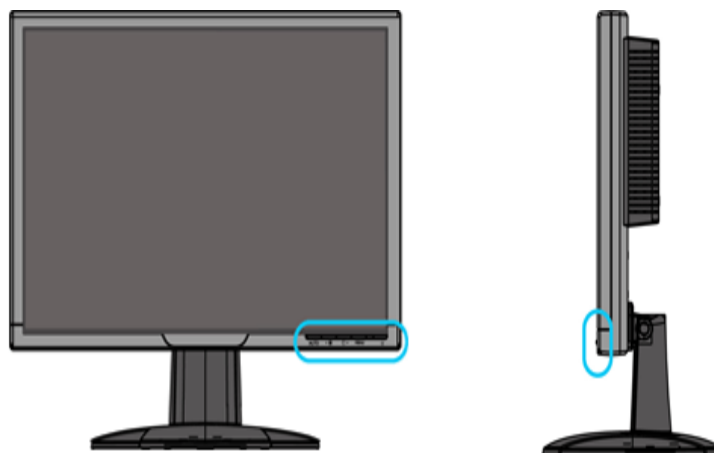
Descrierea produsului văzut din față



- 1  Pentru pornirea/oprirea monitorului
- 2 **MENU** Pentru a accesa meniul OSD
- 3  **Tastă rapidă pentru reglarea contrastului și mărirea valorii OSD atunci când meniul OSD este activ**
- 4  Tastă rapidă pentru reglarea luminozității și reducerea valorii OSD atunci când meniul OSD este activ
- 5 **AUTO** Reglează automat poziția pe orizontală, pe verticală, setările pentru fază și ceas

REVENIRE ÎN PARTEA SUPERIOARĂ A PAGINII

Vedere din spate

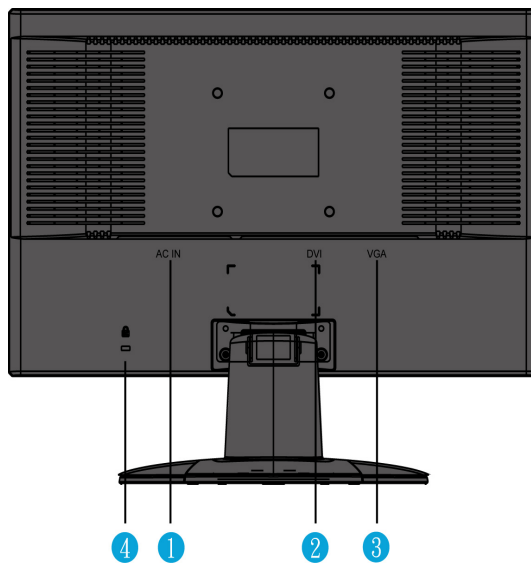

- 1 Intrare tensiune curent alternativ
- 2 Intrare DVI-D
- 3 Intrare VGA
- 4 Port Kensington anti-furt

REVENIRE ÎN PARTEA SUPERIOARĂ A PAGINII

Optimizarea performanțelor

- Pentru performanțe optime, asigurați-vă că afișajul este setat la 1280x1024 la 60Hz.



Observație: Pentru a verifica actuala rezoluție a ecranului, apăsați o dată pe butonul 'OK'. Modul de afișare curent este prezentat în Afișajul pe ecran. Dacă setarea afișării nu este optimizată, un mesaj de avertizare "USE 1680X1050 FOR BEST RESULT" (UTILIZE 1680X1050 PARA UM MELHOR RESULTADO) este prezentat în meniul Afișaj pe ecran.

- De asemenea, puteți instala [programul Flat Panel Adjust \(Reglare FP\)](#), un program care facilitează obținerea performanțelor optime cu monitorul dvs. Programul este inclus pe acest CD. Sunt furnizate instrucțiuni pas cu pas pentru a vă ghida pe parcursul procesului de instalare. Executați clic pe această legătură pentru a obține informații suplimentare despre acest program.

Informații suplimentare despre  [FP_setup4.3.exe](#)

REVENIRE ÎN PARTEA SUPERIOARĂ A PAGINII

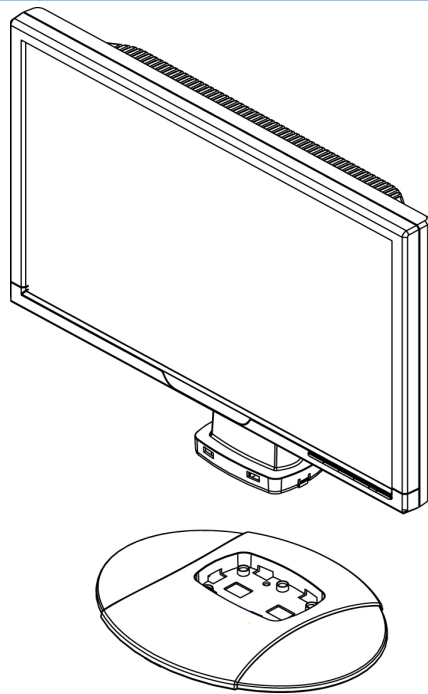

**1. Plasați baza pe birouși
introduceți vertical unitatea în
bază**

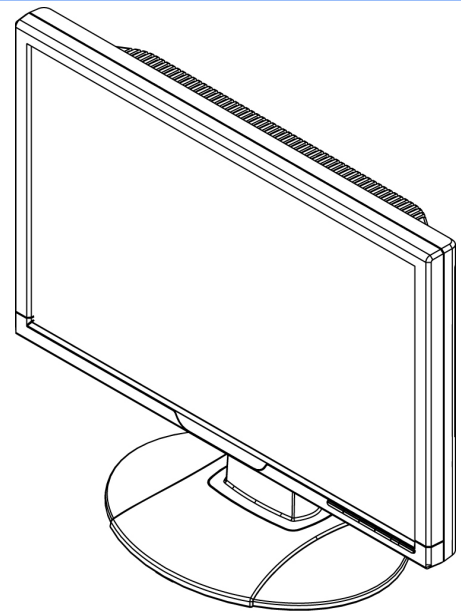

**2. Verificați dacă ați introdus bine
unitatea**

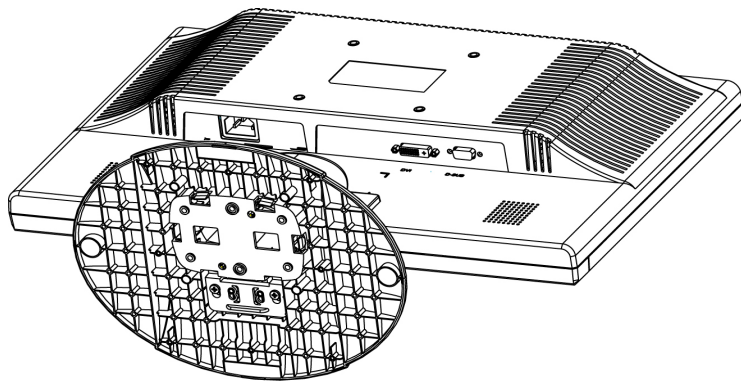

3. Puneți unitatea în plan orizontal

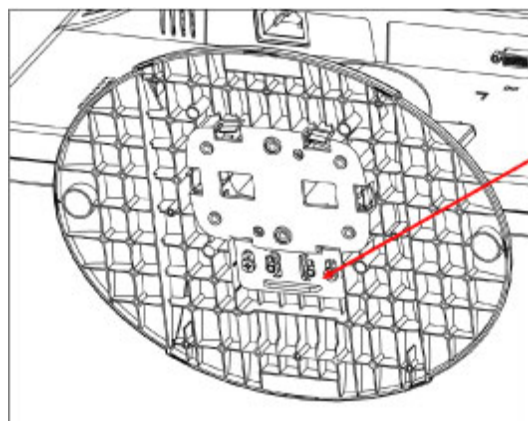

Trageți de comutatorul
prin glisare în sus și
blocați-l

↑ blocare

↓ deblocare

REVENIRE ÎN PARTEA SUPERIOARĂ A PAGINII

Conectarea la calculator

- Descrierea produsului văzut din față
- Pachetul de accesorii
- Conectarea la calculator
- Pregătirea pentru utilizare
- Optimizarea performanțelor

Pachetul de accesorii

Despachetați toate componentele.

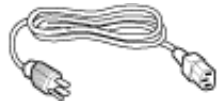

Cordon de alimentare



Cablul VGA



Pachet EDFU



Cablul DVI (opțional)
(grey: DD7G, black: DD7B)

REVENIRE ÎN PARTEA SUPERIOARĂ A PAGINII

Conectarea la calculator

1)

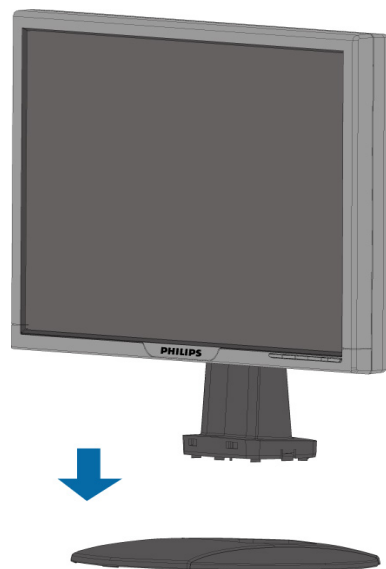

2)



3) Gestionarea cablurilor

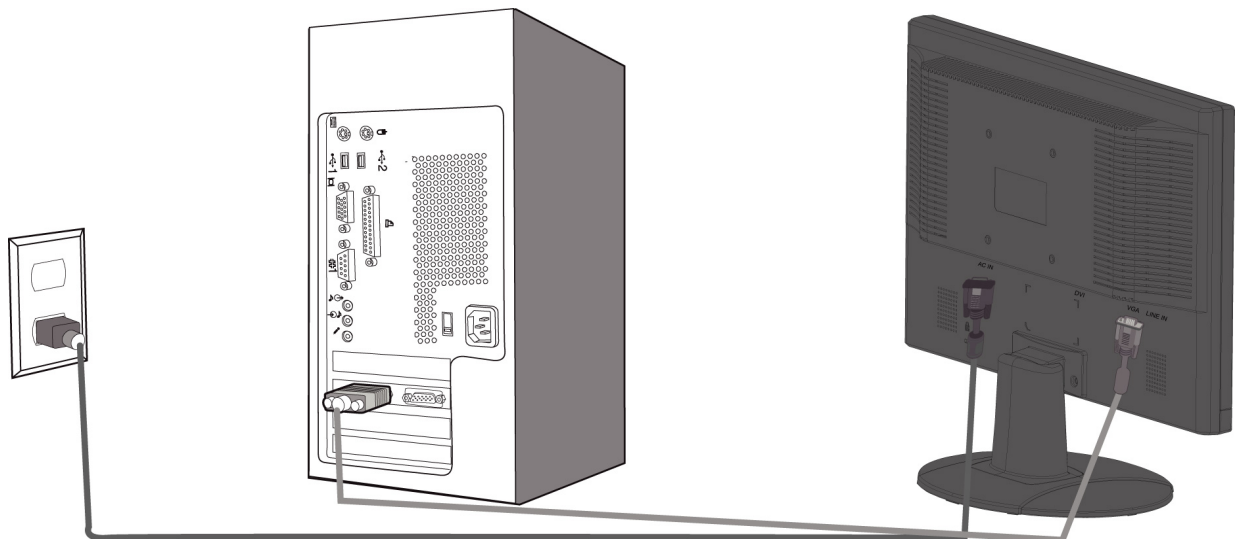

4) Conectați monitorul la calculator.

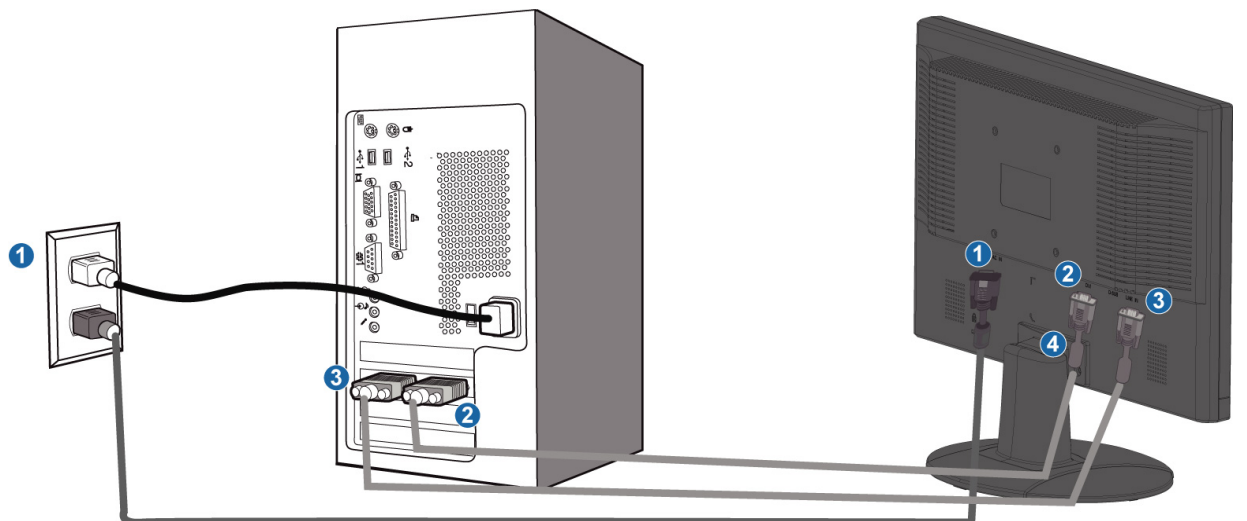

- (1) Intrare tensiune curent alternativ**
- (2) Intrare DVI-D**
- (3) Intrare VGA**
- (4) Port Kensington anti-furt**
- (5) Setăți-vă monitorul la rezoluția 1680x1050@60Hz pentru cele mai bune performanțe. De asemenea este recomandat să utilizați intrarea DVI (poate necesita un cablu opțional DVI) pentru a vă bucura cu adevărat de calitatea semnalului digital.**

REVENIRE ÎN PARTEA SUPERIOARĂ A PAGINII

Monitorul LCD:

Descrierea
produsului
văzut din față
Conectarea la
calculator
Pregătirea
pentru
utilizare
Optimizarea
performanțelor

Pregătirea pentru utilizare

Pregătirea pentru utilizare

Utilizați fișierul cu informații (.inf) pentru Windows® 95/98/2000/Me/XP/Vista sau o versiune ulterioară

Funcția VESA DDC2B încorporată în monitoarele Philips acceptă cerințele Plug & Play pentru Windows® 95/98/2000/Me/XP/Vista. Acest fișier cu informații (.inf) trebuie instalat pentru ca monitorul Philips să poată fi activat din caseta de dialog 'Monitor' din Windows® 95/98/2000/Me/XP/Vista și să poată fi activată și aplicația Plug & Play. Procedura de instalare pentru sistemele Windows® '95 OEM versiunea 2, 98, Me, XP, 2000 și Vista este specificată după cum urmează.

Pentru Windows® 95

1. Porniți Windows® '95.
2. Executați clic pe butonul 'Start', plasați cursorul pe 'Settings' și executați clic pe 'Control Panel'.
3. Executați dublu clic pe pictograma 'Display'.
4. Selectați fila 'Settings', apoi executați clic pe 'Advanced...'
5. Apăsați butonul 'Monitor', plasați cursorul pe 'Change...', apoi executați clic pe 'Have Disk...'
6. Executați clic pe butonul 'Browse...', selectați unitatea corespunzătoare F: (unitatea CD-ROM), apoi executați clic pe butonul 'OK'.
7. Apăsați butonul 'OK', apoi selectați modelul dvs. de monitor și executați clic pe 'OK'.
8. Apăsați butonul 'Close'.

Pentru Windows® 98

1. Porniți Windows® 98.
2. Executați clic pe butonul 'Start', plasați cursorul pe 'Settings' și executați clic pe 'Control Panel'.
3. Executați dublu clic pe pictograma 'Display'.
4. Selectați fila 'Settings', apoi executați clic pe 'Advanced...'
5. Apăsați butonul 'Monitor', plasați cursorul pe 'Change...', apoi executați clic pe 'Next'.
6. Selectați 'Display a list of all the drivers in a specific location, so you can choose the driver you want.', executați clic pe 'Next' și apoi pe 'Have Disk...'
7. Executați clic pe butonul 'Browse...', selectați unitatea corespunzătoare F: (unitatea CD-ROM), apoi executați clic pe butonul 'OK'.
8. Apăsați butonul 'OK', apoi selectați modelul dvs. de monitor și executați clic pe butonul 'Next'.
9. Apăsați butonul 'Finish', apoi butonul 'Close'.

Pentru Windows® 2000

1. Porniți Windows® 2000.
2. Executați clic pe butonul 'Start', plasați cursorul pe 'Settings' și executați clic pe 'Control Panel'.
3. Executați dublu clic pe pictograma 'Display'.
4. Selectați fila 'Settings', apoi executați clic pe 'Advanced...'

5. **Selectați 'Monitor'.**
 - Dacă butonul 'Properties' este dezactivat înseamnă că monitorul dvs. este configurat corespunzător. Opriți instalarea.
 - Dacă butonul 'Properties' este activat. Executați clic pe butonul 'Properties'. Parcurgeți etapele enumerate mai jos.
6. **Executați clic pe 'Driver', apoi pe 'Update Driver...' și apăsați butonul 'Next'.**
7. **Selectați 'Display a list of the known drivers for this device so that I can choose a specific driver', executați clic pe 'Next' și apoi pe 'Have disk...'.**
8. **Executați clic pe butonul 'Browse...', apoi selectați unitatea corespunzătoare F: (unitatea CD-ROM).**
9. **Executați clic pe butonul 'Open', apoi pe butonul 'OK'.**
10. **Selectați modelul dvs. de monitor și executați clic pe butonul 'Next'.**
11. **Apăsați butonul 'Finish', apoi butonul 'Close'.**
 - Dacă este afișată fereastra 'Digital Signature Not Found', executați clic pe butonul 'Yes'.

Pentru Windows® Me

1. **Porniți Windows® Me.**
2. **Executați clic pe butonul 'Start', plasați cursorul pe 'Settings' și executați clic pe 'Control Panel'.**
3. **Executați dublu clic pe pictograma 'Display'.**
4. **Selectați fila 'Settings', apoi executați clic pe 'Advanced...'.**
5. **Apăsați butonul 'Monitor', apoi executați clic pe butonul 'Change...'.**
6. **Selectați 'Specify the location of the driver(Advanced)' și executați clic pe butonul 'Next'.**
7. **Selectați 'Display a list of all the drivers in a specific location, so you can choose the driver you want', executați clic pe 'Next' și apoi pe 'Have Disk...'.**
8. **Executați clic pe butonul 'Browse...', selectați unitatea corespunzătoare F: (unitatea CD-ROM), apoi executați clic pe butonul 'OK'.**
9. **Apăsați butonul 'OK', selectați modelul dvs. de monitor și executați clic pe butonul 'Next'.**
10. **Apăsați butonul 'Finish', apoi butonul 'Close'.**

Pentru Windows® XP

1. **Porniți Windows® XP.**
2. **Executați clic pe butonul 'Start', apoi pe 'Control Panel'.**
3. **Selectați și executați clic pe categoria 'Printers and Other Hardware'.**
4. **Executați clic pe articolul 'Display'.**
5. **Selectați fila 'Settings', apoi executați clic pe butonul 'Advanced'.**
6. **Selectați fila 'Monitor'.**
 - Dacă butonul 'Properties' este dezactivat, înseamnă că monitorul dvs. este configurat corespunzător. Opriți instalarea.
 - Dacă butonul 'Properties' este activat, executați clic pe acesta. Parcurgeți etapele de mai jos.
7. **Executați clic pe fila 'Driver', apoi pe butonul 'Update Driver...'.**
8. **Apăsați butonul radio 'Install from a list or specific location [advanced]' și apoi executați clic pe butonul 'Next'.**
9. **Selectați 'Don't Search. I will choose the driver to install'. Apoi executați clic pe butonul 'Next'.**
10. **Executați clic pe butonul 'Have disk...', apoi pe butonul 'Browse...' și selectați unitatea corespunzătoare F: (unitatea CD-ROM).**
11. **Executați clic pe butonul 'Open', apoi pe butonul 'OK'.**
12. **Selectați modelul dvs. de monitor și apăsați butonul 'Next'.**
 - Dacă este afișat mesajul 'has not passed Windows® Logo testing to verify its compatibility with Windows® XP', executați clic pe butonul 'Continue Anyway'.
13. **Executați clic pe butonul 'Finish', apoi pe butonul 'Close'.**
14. **Apăsați butonul 'OK', apoi apăsați butonul 'OK' din nou pentru a închide caseta de**

dialog 'Display_Properties'.

Pentru Windows® Vista

1. Porniți Windows®Vista
2. Faceți clic pe butonul Start; selectați și faceți clic pe „Panou de Control” .
3. Selectați și faceți clic pe „Hardware și sunete” .
4. Alegeți „Manager dispozitive” și faceți clic pe „Actualizare drivere dispozitiv” .
5. Selectați „Monitor” , apoi faceți clic cu butonul din dreapta pe „Generic PnP Monitor”.
6. Faceți clic pe „Actualizare software de driver” .
7. Selectați „Răsfoire computer pentru software de driver”.
8. Faceți clic pe butonul „Răsfoire” și alegeți unitatea în care ați introdus discul. De exemplu:(Unitate CD-ROM:\\Lcd\\PC\\drivere\\).
9. Faceți clic pe butonul „Următorul” .
10. Așteptați câteva minute pentru a se instala driverul, apoi faceți clic pe butonul „Închidere” .

Dacă versiunea dvs. de Windows® 95/98/2000/Me/XP/Vista este diferită sau dacă aveți nevoie de informații mai detaliate despre instalare, consultați Manualul utilizatorului pentru Windows® 95/98/2000/Me/XP/Vista.

REVENIRE ÎN PARTEA SUPERIOARĂ A PAGINII

Afișajul pe ecran (OSD)

Descrierea afișajului pe ecran (OSD)

Ce este Afișajul pe ecran (OSD)?

Toate monitoarele cu cristale lichide marca Philips dispun de caracteristica OSD (afișarea reglajelor pe ecran). Acest lucru permite utilizatorului final selectarea funcțiilor monitorului direct de pe ecran, prin intermediul unei ferestre de instrucțiuni. Mai jos este prezentată o interfață OSD, ușor de utilizat:

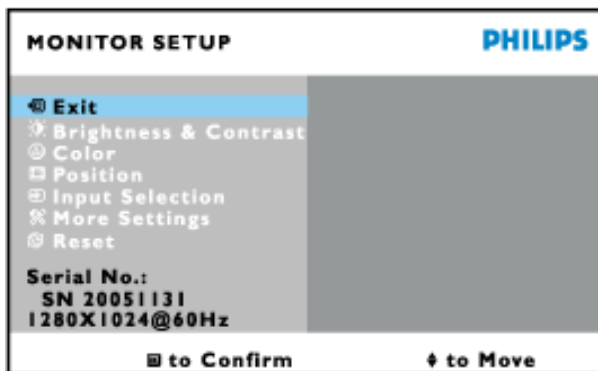

Instrucțiuni simple și elementare pentru tastele de control

În meniul OSD prezentat mai sus utilizatorul poate apăsa butoanele ▲▼ situate pe partea dreaptă a monitorului pentru a deplasa cursorul, **OK** pentru a confirma o selecție sau o modificare și ◀▶ pentru a regla/selecta modificarea.

REVENIRE ÎN PARTEA SUPERIOARĂ A PAGINII

Arborele afișajului pe ecran (OSD)

Mai jos, este prezentată imaginea integrală a structurii afișajului pe ecran. Puteți consulta ulterior această imagine, în cazul în care veți dori să navigați între diferitele ajustări.

Only available for Europe Model

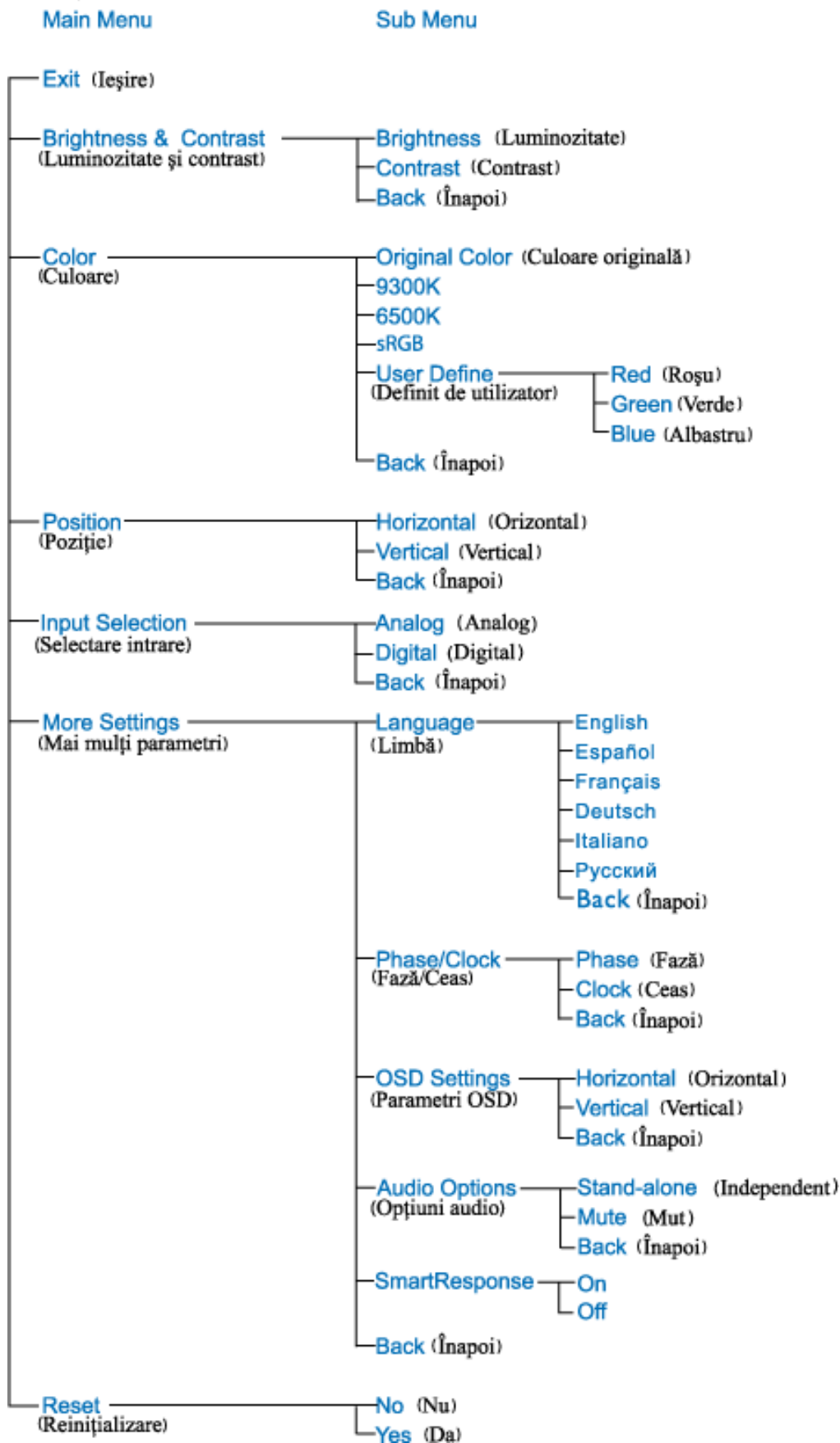

Only available for Nafta Model

Main Menu

Sub Menu

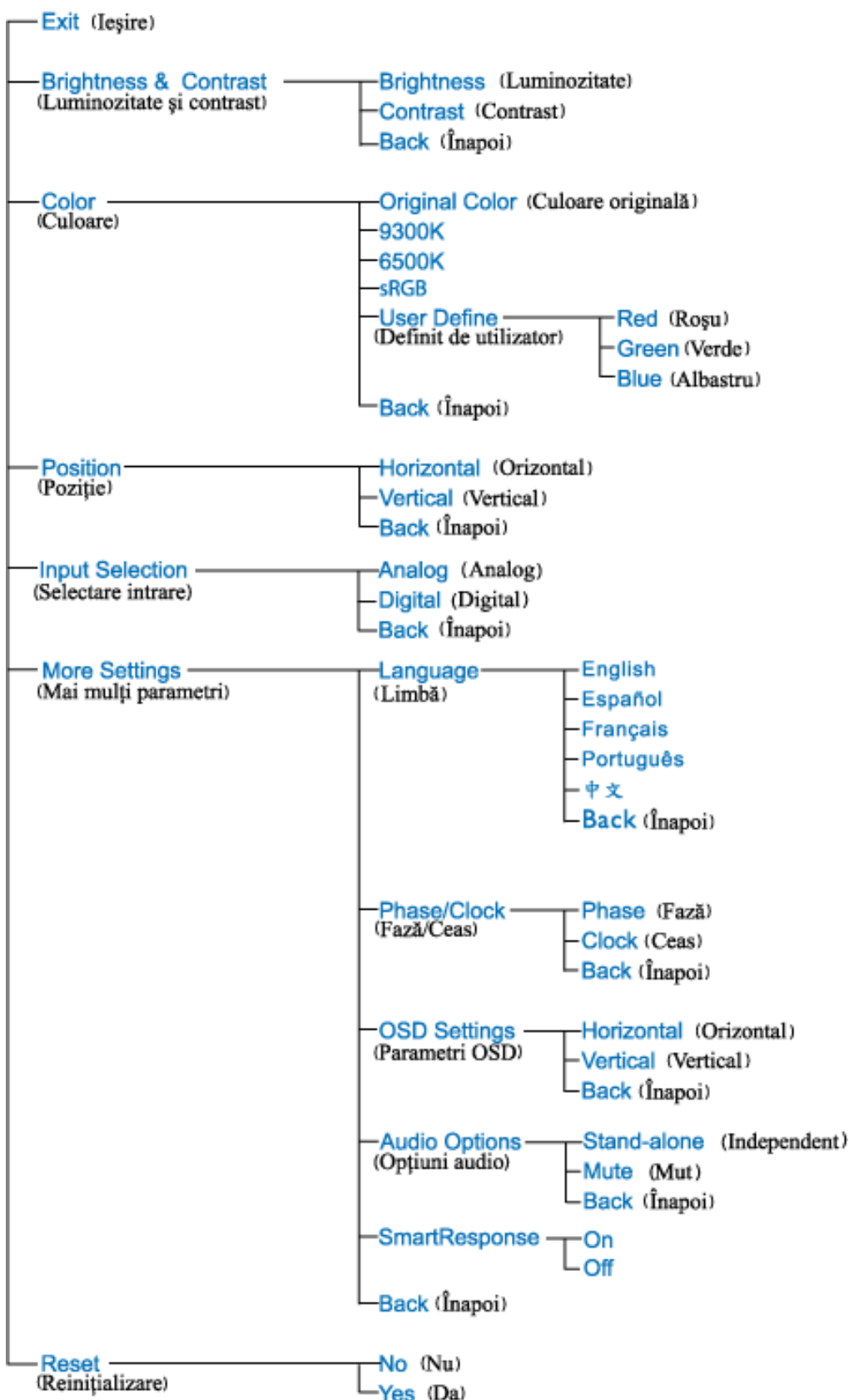

Only available for Asia Pacific Model

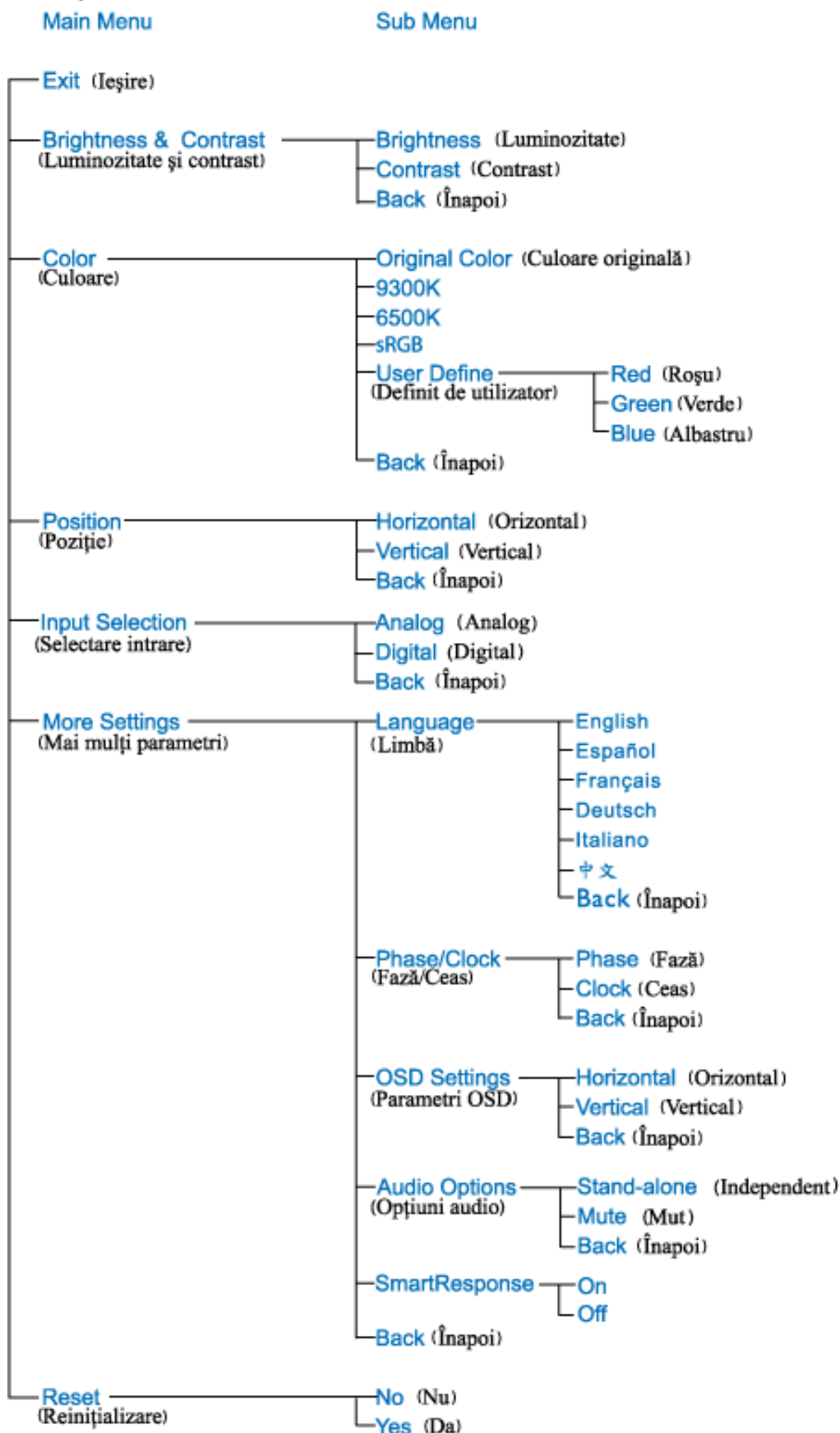

Notă: Sistemul sRGB este standard în privința asigurării schimbului de culori între diverse dispozitive (de ex. camere, monitoare, imprimante, scanere, etc.).

Prin folosirea unui spațiu color unificat, sRGB ajută la reprezentarea corectă a imaginilor obținute de un dispozitiv compatibil sRGB, pe monitoarele Philips dotate cu acest sistem. Astfel se realizează calibrarea culorilor, acestea fiind în mod cert corect afișate pe ecran.

Un aspect important al utilizării sRGB este faptul că luminozitatea și contrastul monitorului, sunt fixate la o valoare predefinită, la fel ca și gama culorilor. Din acest motiv este importantă selectarea sRGB, din fereastra de control afișată pe ecran.

Pentru aceasta, deschideți OSD apăsând pe butonul OK de pe partea laterală a monitorului. Deplasați butonul jos pentru a ajunge la Color (Culoare) și apăsați din nou pe OK. Folosiți butonul dreapta pentru a vă deplasa la sRGB. Apoi deplasați butonul jos și apăsați pe OK din nou pentru a ieși din OSD.

Ulterior acestei operațiuni, nu trebuie modificate setările contrastului și luminozității monitorului. Prin modificarea acestora, monitorul va ieși din modul sRGB și va trece la o setare a culorii cu temperatura de 6500K.

REVENIRE ÎN PARTEA SUPERIOARĂ A PAGINII

Centre de asistență pentru clienți & Garanție

SELECTAȚI ȚARA/REGIUNEA DVS. PENTRU A TRECE ÎN REVISTĂ DETALIILE CU PRIVIRE LA ACOPERIREA PREVĂZUTĂ PRIN GARANȚIE

EUROPA DE VEST: Austria Belgia Cipru Danemarca Elveția Franța Germania Grecia Finlanda Irlanda Italia Luxemburg Marea Britanie Norvegia Olanda Portugalia Suedia Spania

EUROPA DE EST: Cehia Polonia Rusia Slovacia Slovenia Turcia Ungaria

AMERICA LATINĂ: Antile Argentina Brazilia Chile Columbia Mexic Paraguay Peru Uruguay Venezuela

AMERICA DE NORD: Canada S.U.A.

PACIFIC: Australia Noua Zeelandă

ASIA: Bangladesh China Coreea Filipine Hong Kong India Indonezia Japonia Malaysia Pakistan Singapore Taiwan Thailanda

AFRICA: Africa de Sud Maroc

ORIENTUL MIJLOCIU: Dubai Egipt

Garanția Philips F1rst Choice

Vă mulțumim pentru achiziționarea acestui monitor Philips.



Toate monitoarele Philips sunt proiectate și fabricate la cele mai înalte standarde, clienții noștri beneficiind de performanțe excelente, ușurință în utilizare și instalare facilă. Dacă vă confrunțați cu dificultăți la instalarea sau utilizarea acestui produs, contactați serviciul de asistență pentru clienți Philips, pentru a beneficia de garanția Philips F1rst Choice. Acest pachet de garanție pe 3 ani vă dă dreptul la înlocuirea monitorului dvs. în cazul unor defecte sau vicii de fabricație. Philips va încerca să vă înlocuiască monitorul în 48 de ore de la primirea apelului.

Ce este acoperit de garanție?

Garanția Philips F1rst Choice este valabilă în Andorra, Austria, Belgia, Cipru, Danemarca, Elveția, Franța, Germania, Grecia, Finlanda, Irlanda, Italia, Liechtenstein, Luxemburg, Monaco, Norvegia, Olanda, Portugalia, Regatul Unit al Marii Britanii, Spania și Suedia, numai pentru monitoarele proiectate, fabricate, aprobate și/sau autorizate pentru a fi utilizate în aceste țări.

Garanția este valabilă de la data de achiziție a monitorului. *Timp de 3 ani începând din acel moment*, monitorul dvs. va putea fi înlocuit cu un model cu performanțe cel puțin echivalente, în cazul apariției unor defecte acoperite prin prezenta garanție.

Monitorul înlocuitor va rămâne în proprietatea dvs., iar Philips va păstra monitorul original/defect. Pentru monitorul înlocuitor, perioada de garanție rămâne echivalentă cu cea pentru monitorul original, respectiv 36 de luni de la data de achiziție a monitorului original.

Ce nu este acoperit de garanție?

Garanția Philips F1rst Choice se aplică numai dacă produsul este utilizat corespunzător, conform instrucțiunilor și în scopul în care a fost proiectat. Garanția poate fi invocată numai la prezentarea facturii sau chitanței în original, care să indice data achiziției, numele dealerului, numărul modelului și numărul de serie al produsului.

Este posibil ca garanția Philips F1rst Choice să nu se aplice dacă:

- Documentele au fost modificate în orice fel sau au devenit ilizibile;
- Numărul modelului sau numărul de serie al produsului a fost modificat, șters, eliminat sau a devenit ilizibil;
- Au fost executate reparații sau modificări ale produsului de către persoane sau unități de service neautorizate;
- Defectele au fost cauzate de accidente, inclusiv, dar nelimitându-se la descărcări electrice, incendii sau expunere la apă, utilizare necorespunzătoare sau neglijență;
- Problemele de recepție sunt cauzate de transmisia necorespunzătoare a semnalului sau sisteme de recepție exterioare unității (cablu sau antenă);

- Defectele cauzate de suprasolicitarea sau utilizarea necorespunzătoare a monitorului;
- Produsul necesită modificări sau adaptări pentru a putea fi compatibil cu standardele locale din țările pentru care acesta nu a fost proiectat, fabricat, aprobat și/sau autorizat în prealabil. Prin urmare, trebuie să verificați întotdeauna dacă un produs este destinat sau nu utilizării într-o anumită țară.
- Rețineți că garanția Philips F1rst Choice nu se aplică pentru produsele care nu au fost proiectate, fabricate, aprobate și/sau autorizate în prealabil pentru a fi utilizate în țările în care acest tip de garanție este valabil. În aceste cazuri, se aplică condițiile specificate pentru garanția globală Philips.

La o distanță de numai un clic

Dacă apar probleme, este recomandabilă citirea atentă a instrucțiunilor de operare, sau accesarea sitului www.philips.com/support, pentru informații adiționale.

La o distanță de numai un apel telefonic

Pentru evitarea neplăcerilor, este recomandabilă citirea atentă a instrucțiunilor de operare, sau accesarea sitului www.philips.com/support, pentru informații adiționale, anterior contactării biroului de relații cu clienții Philips.

În scopul rezolvării rapide a problemei, vă rugăm să pregătiți următoarele informații, anterior contactării biroului de relații cu clienții Philips:

- numărul tipului/modelului Philips
- numărul de serie Philips
- data achiziționării (poate fi solicitată o copie după factură)
- tipul de procesor al calculatorului:
 - 286/386/486/Pentium Pro/ Memorie internă
 - sistemul de operare (Windows, DOS, OS/2, Apple Macintosh)
 - Fax/Modem/program de internet?
- Alte carduri instalate

Disponibilitatea următoarelor informații ajută și la rapiditatea procesării solicitării dumneavoastră:

- dovada achiziționării în care să se precizeze: data achiziționării, numele dealerului, modelul și seria produsului.
- Adresa completă de unde monitorul defect va fi ridicat și înlocuit cu unul nou.

Birourile de relații cu publicul Philips se pot găsi peste tot în lume. Faceți clic aici pentru a accesa [Informații de Contact F1rst Choice](#).

Alternativ, ne puteți găsi prin:

accesarea sitului: <http://www.philips.com/support>

Informații de Contact F1rst Choice

Țara	Numărul de telefon	Tarif
Austria	0820 901115	€ 0.20
Belgium	070 253 010	€ 0.17
Cyprus	800 92256	Gratuit
Denmark	3525 8761	Tarif apel local
Finland	09 2290 1908	Tarif apel local
France	08 9165 0006	€ 0.23
Germany	0180 5 007 532	€ 0.12
Greece	00800 3122 1223	Tarif apel local
Ireland	01 601 1161	Tarif apel local
Italy	199 404 042	€ 0.25
Luxembourg	26 84 30 00	Tarif apel local
The Netherlands	0900 0400 063	€ 0.20
Norway	2270 8250	Tarif apel local
Portugal	2 1359 1440	Tarif apel local
Spain	902 888 785	€ 0.15
Sweden	08 632 0016	Tarif apel local
Switzerland	02 2310 2116	Tarif apel local
United Kingdom	0906 1010 017	£0.15

Garanția dumneavoastră în Europa Centrală și de Est

Stimate client,

vă mulțumim pentru achiziționarea acestui produs marca Philips, proiectat și manufacturat la cele mai înalte standarde de calitate. În cazul în care, din nefericire, apare o problemă la acest produs, Philips garantează reparația cu manoperă și piese de schimb gratis, pentru o perioadă de 36 de luni din data achiziționării.

Condiții de garanție

Prezenta Garanție Philips pentru Europa Centrală și de Est este aplicabilă în Republica Cehă, Ungaria, Slovacia, Slovenia, Polonia Rusia și Turcia, exclusiv pentru monitoarele originale, proiectate, produse, aprobate și/sau autorizate pentru a fi utilizate în aceste țări.

Garanția este aplicabilă din data achiziționării monitorului. *Timp de trei ani din acest moment*, monitorul va beneficia de service, în cazul apariției unor defecțiuni acoperite de garanție.

Cazuri pentru care garanția nu este aplicabilă

Garanția Philips este aplicabilă cu condiția ca produsul să fie manipulat corespunzător, în scopul pentru care a fost proiectat, conform instrucțiunilor de utilizare și pe baza prezentării facturii originale sau bonului de casă, care să ateste data achiziționării, denumirea dealerului, modelul și seria produsului.

Garanția Philips nu se aplică dacă:

- documentele au fost modificate în orice mod sau au devenit ilizibile;
- numerele de pe produs (numărul produsului și numărul modelului) au fost modificate, șterse, eliminate sau au devenit ilizibile
- au fost executate reparații, modificări sau alterări ale produsului de către centre de service sau persoane neautorizate;
- au fost cauzate daune prin accidente, inclusiv, dar fără a se limita la accidente prin descărcări electrice, inundații, incendii, utilizare necorespunzătoare sau neglijență.
- Probleme cu recepția, provocate de starea semnalului, sau de sisteme de cablu sau antenă exterioare aparatului;
- Defecte provocate de utilizarea necorespunzătoare a monitorului;
- Atunci când produsul necesită modificări sau improvizații pentru a fi adaptat standardelor tehnice locale sau naționale, în țări pentru care produsul nu a fost proiectat, manufacturat, aprobat și/sau autorizat. Din acest motiv, este necesară verificarea compatibilității produsului cu țara în care urmează a fi utilizat.

Trebuie avut în vedere faptul că produsul nu este considerat ca fiind defect și acoperit de prezenta garanție în cazul în care a fost necesară efectuarea de modificări pentru a fi adaptat standardelor tehnice locale sau naționale, în țări pentru care produsul nu a fost proiectat și/ sau produs. Din acest motiv, este necesară verificarea compatibilității produsului cu țara în care urmează a fi utilizat.

[La o distanță de numai un clic](#)

Dacă apar probleme, este recomandabilă citirea atentă a instrucțiunilor de operare, sau accesarea sitului www.philips.com/support, pentru informații adiționale.

La o distanță de numai un apel telefonic

Pentru a se evita neplăcerile, vă sfătuim să citiți cu atenție instrucțiunile de utilizare, anterior contactării dealerilor noștri sau Centrelor de Informații

În cazul în care produsul Philips nu funcționează corespunzător, sau este defect, contactați reprezentantul local Philips, sau direct **Centrele Philips de Informații și Service pentru Clienți**

Website: <http://www.philips.com/support>

Consumer Information Centers

Antilles • Argentina • Astline • Australia • Bangladesh • Bosnia & Herzegovina • Brasil • Canada • Chile • China • Colombia • Belarus • Bulgaria • Croatia • Czech Republic • Estonia • Dubai • Hong Kong • Hungary • India • Indonesia • Korea • Latvia • Lithuania • Macedonia • Malaysia • Mexico • Morocco • New Zealand • Pakistan • Paraguay • Peru • Philippines • Poland • Romania • Russia • Serbia & Montenegro • Singapore • Slovakia • Slovenia • South Africa • Taiwan • Thailand • Turkey • Ukraine • Uruguay • Venezuela

Eastern Europe

BELARUS

**Technical Center of JV IBA
M. Bogdanovich str. 155
BY - 220040 Minsk
Tel: +375 17 217 33 86**

ASTLINE

**Petrus Brovky str. 17-101
BY - 220072 Minsk
Tel: +375 17 284 02 03**

BULGARIA

**LAN Service
140, Mimi Balkanska Str.
Office center Translog
1540 Sofia, Bulgaria
Tel: +359 2 960 2360
Email: office@lan-service.bg
www.lan-service.bg**

CZECH REPUBLIC

**Xpectrum
Lužná 591/4
CZ - 160 00 Praha 6 Tel: 800 100 697
Email: info@xpectrum.cz
www.xpectrum.cz**

BOSNIA & HERZEGOVINA

Megatrend d.o.o.
Bosnia & Herzegovina
Džemala Bijedica 2/11
BA - 7100 Sarajevo
Tel: +387 33 613 166
Email: info@megatrend.ba
www.megatrend.ba

CROATIA

Renoprom d.o.o.
Ljubljanska 4
HR - 10431 Sv. Nedjelja
Tel: +385 1 333 0999
Email: renoprom@renoprom.hr
www.renoprom.hr

ESTONIA

FUJITSU SERVICES OU
Akadeemia tee 21G
EE-12618 Tallinn
Tel: +372 6519900
www.ee.invia.fujitsu.com

HUNGARY

Profi Service
Hungary Külso-Váci út 123
HU - 1044 Budapest
Tel: +36 1 814 8080
Email: ugyfelszolgalat@psc.hu
www.psc.hu

LATVIA

ServiceNet LV
Jelgavas iela 36
LV - 1055 Riga,
Tel: +371 7460399
Email: serviss@servicenet.lv

MACEDONIA

AMC - Computers
kej Dimitar Vlahov bb
MK - 1000 Skopje
Tel: +389 2 3125097
www.amc.com.mk

LITHUANIA

ServiceNet LT
Gaiziunu G. 3
LT - 3009 KAUNAS
Tel: +370 7400088
Email: servisas@servicenet.lt
www.servicenet.lt

ROMANIA

Blue Ridge Int'l Computers SRL
115, Mihai Eminescu St., Sector 2
RO - 020074 Bucharest
Tel: +40 21 2101969
Email: tehnic@blueridge.ro
www.blueridge.ro

SERBIA & MONTENEGRO

Tehnicom Service d.o.o.
Bulevar Vojvode Misica 37B
YU - 11000 Belgrade
Tel: +381 11 30 60 881
Email: tehnicom-service@tehnicom.com
www.tehnicom-service.com

SLOVAKIA

Datalan Servisne Stredisko
Puchovska 8
SK - 831 06 Bratislava
Tel: +421 2 49207155
Email: servis@datalan.sk

SLOVENIA

PC HAND
Brezovce 10
SI - 1236 Trzin
Tel: +386 1 530 08 24
Email: servis@pchand.si

POLAND

Zolter
ul.Zytnia 1
PL - 05-500 Piaseczno
Tel: +48 22 7501766
Email: servmonitor@zolter.com.pl
www.zolter.com.pl

RUSSIA

Tel: +7 095 961-1111

Tel: 8-800-200-0880

Website: www.philips.ru

TURKEY

Türk Philips Ticaret A.S.

Yukari Dudullu Org.San.Bolgesi

2.Cadde No:22

34776-Umraniye/Istanbul

Tel: (0800)-261 33 02

UKRAINE

Comel

Shevchenko street 32

UA - 49030 Dnepropetrovsk

Tel: +380 562320045

www.csp-comel.com

Latin America

ANTILLES

Philips Antillana N.V.

Kaminda A.J.E. Kusters 4

Zeelandia, P.O. box 3523-3051

Willemstad, Curacao

Phone: (09)-4612799

Fax : (09)-4612772

ARGENTINA

Philips Antillana N.V.

Vedia 3892 Capital Federal

CP: 1430 Buenos Aires

Phone/Fax: (011)-4544 2047

BRASIL

Philips da Amazônia Ind. Elet. Ltda.

Rua Verbo Divino, 1400-São Paulo-SP

CEP-04719-002

Phones: 11 21210203 -São Paulo & 0800-701-0203-Other Regions without São Paulo City

CHILE

**Philips Chilena S.A.
Avenida Santa Maria 0760
P.O. box 2687 Santiago de Chile
Phone: (02)-730 2000
Fax : (02)-777 6730**

COLOMBIA

**Industrias Philips de Colombia
S.A.-Division de Servicio
CARRERA 15 Nr. 104-33
Bogota, Colombia
Phone:(01)-8000 111001 (toll free)
Fax : (01)-619-4300/619-4104**

MEXICO

**Consumer Information Centre
Norte 45 No.669
Col. Industrial Vallejo
C.P.02300, -Mexico, D.F.
Phone: (05)-3687788 / 9180050462
Fax : (05)-7284272**

PARAGUAY

**Av. Rca. Argentina 1780 c/Alfredo Seiferheld
P.O. Box 605
Phone: (595 21) 664 333
Fax: (595 21) 664 336
Customer Desk:
Phone: 009 800 54 1 0004**

PERU

**Philips Peruana S.A.
Customer Desk
Comandante Espinar 719
Casilla 1841
Limab18
Phone: (01)-2136200
Fax : (01)-2136276**

URUGUAY

**Rambla O'Higgins 5303 Montevideo
Uruguay
Phone: (598) 619 66 66
Fax: (598) 619 77 77
Customer Desk:
Phone: 0004054176**

VENEZUELA

**Industrias Venezolanas Philips S.A.
Apartado Postal 1167
Caracas 1010-A
Phone: (02) 2377575
Fax : (02) 2376420**

Canada

CANADA

**Philips Electronics Ltd.
281 Hillmount Road
Markham, Ontario L6C 2S3
Phone: (800) 479-6696**

Pacific

AUSTRALIA

**Philips Consumer Electronics
Consumer Care Center
Level 1, 65 Epping Rd
North Ryde NSW 2113
Phone: 1300 363 391
Fax : +61 2 9947 0063**

NEW ZEALAND

**Philips New Zealand Ltd.
Consumer Help Desk
2 Wagener Place, Mt. Albert
P.O. box 1041
Auckland
Phone: 0800 477 999 (toll free)
Fax : 0800 288 588**

Asia

BANGLADESH

**Philips Service Centre
100 Kazi Nazrul Islam
Avenue Kawran Bazar C/A
Dhaka-1215
Phone: (02)-812909
Fax : (02)-813062**

CHINA

**SHANGHAI
Rm 1007, Hongyun Building, No. 501 Wuning road,
200063 Shanghai P.R. China
Phone: 4008 800 008
Fax: 21-52710058**

HONG KONG

**Philips Electronics Hong Kong Limited
Consumer Service
Unit A, 10/F. Park Sun Building
103-107 Wo Yi Hop Road
Kwai Chung, N.T.
Hong Kong
Phone: (852)26199663
Fax: (852)24815847**

INDIA

**Phone: 91-20-712 2048 ext: 2765
Fax: 91-20-712 1558**

**BOMBAY
Philips India
Customer Relation Centre
Bandbox House
254-D Dr. A Besant Road, Worli
Bombay 400 025**

**CALCUTTA
Customer Relation Centre
7 justice Chandra Madhab Road
Calcutta 700 020**

**MADRAS
Customer Relation Centre
3, Haddows Road**

Madras 600 006

NEW DELHI
Customer Relation Centre
68, Shivaji Marg
New Dehli 110 015

INDONESIA

Philips Group of Companies in Indonesia
Consumer Information Centre
Jl.Buncit Raya Kav. 99-100
12510 Jakarta
Phone: (021)-7940040 ext: 2100
Fax : (021)-794 7511 / 794 7539

KOREA

Philips Consumer Service
Jeong An Bldg. 112-2
Banpo-dong, Seocho-Ku
Seoul, Korea
Customer Careline: 080-600-6600
Phone: (02) 709-1200
Fax : (02) 595-9688

MALAYSIA

After Market Solutions Sdn Bhd,
Philips Authorised Service Center,
Lot 6, Jalan 225, Section 51A,
46100 Petaling Jaya,
Selangor Darul Ehsan,
Malaysia.
Phone: (603)-7954 9691/7956 3695
Fax: (603)-7954 8504
Customer Careline: 1800-880-180

PAKISTAN

Philips Consumer Service
Mubarak manzil,
39, Garden Road, Saddar,
Karachi-74400
Tel: (9221) 2737411-16
Fax: (9221) 2721167
E-mail: care@philips.com
Website: www.philips.com.pk

PHILIPPINES

PHILIPS ELECTRONICS & LIGHTING, INC.
Consumer Electronics
48F PBCOM tower
6795 Ayala Avenue cor VA Rufino St.
Salcedo Village
1227 Makati City, PHILS
Phone: (02)-888 0572, Domestic Toll Free: 1-800-10-PHILIPS or 1-800-10-744 5477
Fax: (02)-888 0571

SINGAPORE

Accord Customer Care Solutions Ltd
Authorized Philips Service Center
Consumer Service
620A Lorong 1 Toa Rayoh
Singapore 319762
Tel: +65 6882 3999
Fax: +65 6250 8037

TAIWAN

Philips Taiwan Ltd.
Consumer Information Centre
13F, No. 3-1 Yuan Qu St., Nan Gang Dist.,
Taipei 115, Taiwan
Phone: 0800-231-099
Fax : (02)-3789-2641

THAILAND

Philips Electronics (Thailand) Ltd.
26-28th floor, Thai Summit Tower
1768 New Petchburi Road
Khwaeng Bangkapi, Khet Huaykhwang
Bangkok10320 Thailand
Tel: (66)2-6528652
E-mail: cic Thai@philips.com

Africa

MOROCCO

Philips Electronique Maroc
304,BD Mohamed V
Casablanca
Phone: (02)-302992
Fax : (02)-303446

SOUTH AFRICA

PHILIPS SA (PTY) LTD
Customer Care Center
195 Main Road
Martindale, Johannesburg
P.O. box 58088
Newville 2114
Telephone: +27 (0) 11 471 5194
Fax: +27 (0) 11 471 5123
E-mail: customercare.za@philips.com

Middle East

DUBAI

Philips Middle East B.V.
Consumer Information Centre
P.O.Box 7785
DUBAI
Phone: (04)-335 3666
Fax : (04)-335 3999

Garanția internațională

Stimate client,

Vă mulțumim pentru achiziționarea acestui produs Philips, care a fost proiectat și fabricat la cele mai înalte standarde de calitate.

Dacă se întâmplă ceva cu acest produs, Philips garantează înlocuirea componentelor și manoperă gratuite, indiferent de țara în care produsul este reparat, pe o perioadă de 12 luni de la data achiziției. Această garanție internațională Philips vine în completarea obligațiilor de garanție națională față de dvs. Această garanție completează obligațiile distribuitorilor și companiei Philips din țara de achiziție și nu afectează drepturile dvs. statutare de client.

Garanția Philips se aplică dacă produsul este manevrat corespunzător și utilizat în scopul pentru care a fost proiectat, în conformitate cu instrucțiunile de operare și dacă este prezentată factura sau chitanța în original, care să ateste data achiziției, numele distribuitorului, numărul produsului și numărul modelului.

Garanția Philips nu se aplică dacă:

- documentele au fost modificate în orice mod sau au devenit ilizibile;
- numerele de pe produs (numărul produsului și numărul modelului) au fost modificate, șterse, eliminate sau au devenit ilizibile
- au fost executate reparații, modificări sau alterări ale produsului de către centre de service sau persoane neautorizate;
- au fost cauzate daune prin accidente, inclusiv, dar fără a se limita la accidente prin descărcări electrice, inundații, incendii, utilizare necorespunzătoare sau neglijență.

Rețineți că produsul nu este considerat defect în conformitate cu această garanție, dacă sunt necesare modificări astfel încât acesta să corespundă standardelor tehnice locale sau naționale din țări pentru care produsul nu a fost proiectat și/sau fabricat inițial. Prin urmare, verificați întotdeauna dacă un produs poate fi utilizat într-o anumită țară.

În cazul în care produsul dvs. Philips nu funcționează corespunzător sau este defect, contactați distribuitorul Philips. Dacă aveți nevoie de service atunci când vă aflați în altă țară, Serviciul de asistență pentru clienți Philips din țara respectivă (ale cărui numere de telefon și de fax le puteți găsi în această broșură) vă poate furniza adresa unui distribuitor local.

Pentru a evita eventualele inconveniențe, vă recomandăm să citiți cu atenție instrucțiunile de operare înainte de a contacta distribuitorul. Dacă aveți întrebări la care distribuitorul nu vă poate răspunde sau orice alte întrebări, contactați telefonic **Centrele de informare pentru clienți Philips** sau consultați

site-ul Web: <http://www.philips.com>



Your Philips F1rst Choice Warranty(USA)

Thank you for purchasing this Philips monitor.



All Philips monitors are designed and manufactured to high standards and deliver high-quality performance, ease of use and ease of installation. Should you encounter any difficulties while installing or using this product, please contact Philips directly to benefit from your Philips F1rst Choice Warranty. This three-year service warranty entitles you to a swap model on-site within 48 hours of your call being received within the first year of purchase. If you have any problems with your monitor within the second or third year of purchase, we will repair it after it has been sent to the service provider at your expense and returned to you within five working days, free of charge.

LIMITED WARRANTY (Computer Monitor)

Click here to access the [Warranty Registration Card](#).

Three Years Free Labor / Three Years Free Service on Parts / One Year Exchange*

**Product will be exchanged with a new or renewed to original specifications unit within two business days for the first year. This product must be shipped in at your expense for service during years two and three.*

WHO IS COVERED?

You must have proof of purchase to receive warranty service. A sales receipt or other document showing that you purchased the product is considered proof of purchase. Attach it to this owner's manual and keep both nearby.

WHAT IS COVERED?

Warranty coverage begins the day you buy your product. *For three years thereafter*, all parts will be repaired or replaced, and labor is free. *After three years from the day of purchase*, you pay for the replacement or repair of all parts, and for all labor charges.

All parts, including repaired and replaced parts, are covered only for the original warranty period. When the warranty on the original product expires, the warranty on all replaced and repaired products and parts also expires.

WHAT IS EXCLUDED?

Your warranty does not cover:

- labor charges for installation or setup of the product, adjustment of customer controls on the product, and installation or repair of antenna systems outside of the product.
- product repair and/or part replacement because of misuse, accident, unauthorized repair or other cause not within the control of Philips Consumer Electronics.
- reception problems caused by signal conditions or cable or antenna systems outside the unit.
- a product that requires modification or adaptation to enable it to operate in any country other than the country for which it was designed, manufactured, approved and/or authorized, or repair of products damaged by these modifications.
- incidental or consequential damages resulting from the product. (Some states do not allow the exclusion of incidental or consequential damages, so the above exclusion may not apply to you. This includes, but is not limited to, prerecorded material, whether copyrighted or not copyrighted.)
- the model or production number on the product has been altered, deleted, removed or made illegible.

Where IS SERVICE AVAILABLE?

Warranty service is available in all countries where the product is officially distributed by Philips Consumer Electronics. In countries where Philips Consumer Electronics does not distribute the product, the local Philips service organization will attempt to provide service (although there may be a delay if the appropriate spare parts and technical manual(s) are not readily available).

Where CAN I GET MORE INFORMATION?

For more information, contact the Philips Customer Care Center by calling [\(877\) 835-1838 \(U.S.A. customers only\)](tel:8778351838) or [\(919\) 573-7855](tel:9195737855).

Before Requesting Service...

Please check your owner's manual before requesting service. Adjustments of the controls discussed there may save you a service call.

TO GET WARRANTY SERVICE IN U.S.A., PUERTO RICO OR U.S. VIRGIN ISLANDS...

Contact the Philips Customer Care Center phone number listed below for product assistance and procedures for servicing:

Philips Customer Care Center

[\(877\) 835-1838](tel:(877)835-1838) or [\(919\) 573-7855](tel:(919)573-7855)

(In U.S.A., Puerto Rico and U.S. Virgin Islands, all implied warranties, including implied warranties of merchantability and fitness for a particular purpose, are limited in duration to the duration of this express warranty. But, because some states do not allow limitations on how long an implied warranty may last, this limitation may not apply to you.)

TO GET WARRANTY SERVICE IN CANADA...

Please contact Philips at:

[\(800\) 479-6696](tel:(800)479-6696)

Three years free parts and three years free labor will be provided at Philips Canada depot or any one of its authorized service centers.

(In Canada, this warranty is given in lieu of all other warranties. No other warranties are expressed or implied, including any implied warranties of merchantability or fitness for a particular purpose. Philips is not liable under any circumstances for any direct, indirect, special, incidental or consequential damages, howsoever incurred, even if notified of the possibility of such damages.)

REMEMBER... Please record the model and serial numbers found on the product below.

MODEL # _____

SERIAL # _____

This warranty gives you specific legal rights. You may have other rights which vary from state/province to state/province.

Before contacting Philips, please prepare the following details so we can solve your problem quickly.

- Philips type number
- Philips serial number
- Purchase date (copy of purchase may be required)
- PC environment Processor:
 - 286/386/486/Pentium Pro/Internal memory
 - Operating system (Windows, DOS, OS/2, Apple Macintosh)

○ Fax/Modem/Internet program?

- Other cards installed

Having the following information available will also help speed up the process:

- Your proof of purchase indicating: date of purchase, dealer name, model and product serial number.
- The full address to which the swap model should be delivered.

Just a phone call away

Philips' customer help desks are located worldwide. Within the U.S. you can contact Philips customer care Monday-Friday from 8:00 AM-9:00 PM Eastern Time (ET) and on Saturdays from 10:00 AM-5:00 PM ET hrs by using one of the contact phone numbers.

For more information on this and more great Philips products visit our website at:

Website: <http://www.philips.com>

Glosar

A Ă Â B C D E F G H I Î J K L M N O P R S Ș T Ț U V X Z W

A

Active matrix (Matricea activă)

Este un tip de structură de afișaj cu cristale lichide, în care, fiecărui pixel îi este atașat un tranzistor de comutare, pentru controlul tensiunii de pornire/oprire. Astfel, se obține un afișaj mai strălucitor și mai clar, cu un unghi de vizionare mai larg decât cel al afișajelor matriceale pasive. Vezi și TFT (tranzistori peliculari).

Amorphous silicon (a-Si) (Siliciu amorf)

Siliciul amorf este un material folosit la producerea stratului de tranzistori peliculari (TFT), al unei matrici cu cristale lichide active.

Aspect ratio (Proporțiile imaginii)

Raportul lățime-înălțime al suprafeței active a afișajului. În general, la majoritatea monitoarelor, acest raport este de 4:3. Monitoarele sau televizoarele cu ecran lat prezintă rapoarte de 16:9 sau 16:10.

REVENIRE ÎN PARTEA SUPERIOARĂ A PAGINII

B

Backlight (Retrolumina)

Sursa de lumină a unui afișaj cu cristale lichide, emițător. Astăzi, există două tehnici utilizate la producerea afișajelor cu cristale lichide. Majoritatea panourilor cu cristale lichide dotate cu TFT, utilizează CCFL (lumină fluorescentă produsă de catod rece), precum și un panou difuzor plasat direct în spatele stratului de cristale lichide. Noile tehnologii ce folosesc LED-uri sunt, încă, în faza de dezvoltare.

Brightness (Strălucirea)

Mărime atașată culorii, relativ la o scară acromatică, ce variază de la negru la alb, numită și luminozitate sau reflectanță luminoasă. Utilizarea acestui termen nu este recomandabilă, din cauza confuziei cu "saturația".

C

CCFL (cold cathode fluorescent light) (lumină fluorescentă produsă de catod rece)

Acestea sunt tuburile fluorescente, ce furnizează lumina pentru modulul cu cristale lichide. În general, aceste tuburi sunt foarte subțiri, având un diametru de aproximativ 2 mm.

Chromaticity (Crominanța)

Este o parte a specificației culorii, ce nu implică luminanța. Crominanța este o mărime bi-dimensională, evidențiată prin perechi de numere, cum ar fi lungimea de undă dominantă, sau puritatea.

CIE (Commission International de l'Eclairage) (Comisia internațională pentru Iluminare)

Comisia Internațională pentru Iluminare este prima organizație internațională având ca preocupare culoarea și măsurarea acesteia.

Color temperature (Temperatura culorii)

Mărime a culorii luminii radiate de un obiect, în timp ce este încălzit. Această mărime se exprimă în termenii scării absolute, (grade Kelvin). Temperaturile scăzute pe scara Kelvin, cum ar fi cea de 2400° K, sunt indicate cu roșu; temperaturile ridicate, cum ar fi cea de 9300° K, sunt indicate cu albastru. Temperatura neutră este albă, la 6504° K. Monitoarele Philips funcționează, în general, la 9300° K, 6500° K și la temperatura stabilită de utilizator.

Contrast

Reprezintă variația luminozității între zonele luminoase și cele întunecate dintr-o imagine.

Contrast ratio (Rata contrastului)

Reprezintă raportul dintre luminozitatea celei mai strălucitoare imagini albe și celei mai întunecate imagini negre.

D

D-SUB

Este un conector de intrare a semnalului analog VGA. Monitorul este dotat cu un cablu tip D-Sub.

Interfață DVI

Interfața DVI (Digital Visual Interface) oferă o conexiune digitală de mare viteză pentru diverse tipuri de date vizuale, independent de tehnologia de afișare. Interfața este concepută în principal pentru a stabili conexiunea dintre un calculator și dispozitivul de afișare al acestuia. Specificațiile DVI corespund cerințelor tuturor segmentelor din industria calculatoarelor (stație de lucru, desktop, laptop etc.) și permit asocierea acestor segmente diferite într-un singur standard de interfață pentru monitor.

Interfața DVI permite:

1. Păstrarea conținutului digital fără pierderi, de la creare până la consum.
2. Independența tehnologiei de afișare.
3. Plug and play cu hot plug, EDID și DDC2B.
4. Suport digital și analog într-un singur conector.

REVENIRE ÎN PARTEA SUPERIOARĂ A PAGINII

F

FPadjust Program

Programul FP Adjust generează modele de aliniere care vă vor ajuta să ajustați setările monitorului, cum ar fi CONTRAST, LUMINOZITATE, POZIȚIE ORIZONTALĂ & VERTICALĂ, FAZĂ și CEAS.

REVENIRE ÎN PARTEA SUPERIOARĂ A PAGINII

G

Gamma

Luminozitatea ecranului ca funcție a tensiunii video, urmărește, aproximativ, o funcție matematică de tip "putere", al cărei exponent este numit gamma.

Grayscale (Scara nuanțelor de gri)

Este o scară acromatică, ce variază între negru și o serie de nuanțe de gri, succesiv descrescătoare până la alb. O astfel de serie poate fi constituită din elemente, ce par a fi

echidistante una față de cealaltă. În cazul în care convertorul analog/digital este de 8 biți, monitorul poate afișa ce mult 256 de nivele, adică 2 la puterea a 8-a. În cazul unui monitor color R.G.B., fiecare culoare are 256 de nivele. Astfel, numărul total de culori ce pot fi afișate este $256 \times 256 \times 256 = 16,7$ milioane.

REVENIRE ÎN PARTEA SUPERIOARĂ A PAGINII

H

HDPC

HDPC (High-Bandwidth Digital Content Protection) este un sistem de protejare a copyright-ului care este incorporat în conectorul DVI. El ajută la oprirea copierii neautorizate a conținutului protejat prin copyright. HDPC vă permite să redați medii cu conținut protejat, cum ar fi filme și concerte. El verifică semnalul pentru a preveni pirateria, permițând numai afișarea copiilor legale ale conținutului.

Hue (Nuanța)

Caracteristica principală a unei culori, ce o deosebește de altele. De exemplu, o culoare poate avea o nuanță verde, galbenă, sau purpurie. Culorile ce dispun de nuanțe sunt cunoscute sub denumirea de culori cromatice. Culorile alb, negru și gri nu au nuanțe.

REVENIRE ÎN PARTEA SUPERIOARĂ A PAGINII

I

Intrare duala

Intrarea duala furnizeaza conectori care accepta atât semnale VGA analogice, cât și DVI digitale.

IPS (In Plane Switching) (Comutarea Plană)

Este o tehnică de îmbunătățire a unghiului de vizualizare a unui afișaj cu cristale lichide, prin care cristalele sunt comutate în planul stratului din care fac parte, nu și perpendicular pe acesta.

REVENIRE ÎN PARTEA SUPERIOARĂ A PAGINII

L

LCD (liquid crystal display) (afișaj cu cristale lichide)

Este un afișaj compus din cristale lichide în suspensie între două pelicule transparente. Afișajul este compus din mii de pixeli ce pot fi activați sau dezactivați prin stimulare electrică. Astfel se pot genera imagini/texte color.

Liquid crystal (Cristal lichid)

Compusul ce se găsește în afișajele cu cristale lichide. Cristalul lichid reacționează într-un

mod previzibil, atunci când este stimulat. Acest fapt face din cristalul lichid compusul ideal pentru activarea/dezactivarea pixelilor LCD. Uneori, pentru cristal lichid se folosește abrevierea LC.

Luminance (Luminanța)

Este o măsură a strălucirii sau intensității luminoase a luminii, exprimată, de obicei, în Candele pe metru pătrat (cd/m^2), sau picior Lamberts. $1 \text{ fL} = 3,426 \text{ cd}/\text{m}^2$.

REVENIRE ÎN PARTEA SUPERIOARĂ A PAGINII

N

Nit

Unitate de măsură a luminanței, egală cu $1 \text{ cd}/\text{m}^2$ sau $0,292 \text{ ftL}$.

REVENIRE ÎN PARTEA SUPERIOARĂ A PAGINII

P

Pixel

Element PICTural (unitate de bază a imaginii); cel mai mic element constitutiv al unei imagini computerizate CRT sau LCD, adică a unui afișaj.

Polarizer (Polarizator)

Polarizatorul este un filtru ușor, ce permite numai trecerea undelor cu un anumit unghi de polarizare. Materialul polarizat cu filtre perpendiculare se utilizează în afișajele cu cristale lichide pentru a fixa cristalul lichid. Ulterior, cristalul lichid este utilizat ca mediu, ce deviază undele luminoase cu 90° , pentru a permite sau bloca trecerea luminii.

Programul Energy Star pentru calculatoare

Este un program de conservare a energiei lansat de Agenția de Protecție a Mediului S.U.A. (EPA) care are drept scop principal promovarea fabricării și comercializării echipamentelor de birou automate eficiente din punct de vedere energetic. Companiile care aderă la acest program trebuie să fie dispuse să se angajaze în fabricarea unuia sau mai multor produse capabile să intre într-o stare de consum energetic scăzut ($< 30 \text{ W}$) fie după o perioadă de inactivitate, fie după un interval prestabilit de utilizator.

REVENIRE ÎN PARTEA SUPERIOARĂ A PAGINII

R

Rată de reîmprospătare pe verticală

Exprimată în Hz, reprezintă numărul de cadre (imagini complete) încărcate pe ecran în fiecare secundă.

Refresh rate (Rata de reînnoire)

Reprezintă numărul de reînnoiri sau retrasări ale unui ecran pe secundă. De obicei, acest număr este dat în Hz (Herți) sau cicluri pe secundă. O rată de 60 Hz înseamnă de 60 de ori pe secundă.

REVENIRE ÎN PARTEA SUPERIOARĂ A PAGINII

S

SmartControl

Program PC pentru reglarea fină a performanței și parametrilor afisajului. Philips oferă utilizatorilor două alternative pentru reglarea configurației afisajului. Fie navigați la ecranul multinivel On Screen Display cu ajutorul butoanelor de pe afisaj, fie folosiți programul Philips SmartControl pentru a regla cu ușurință diversii parametri de afisare într-un mod familiar.

SmartImage Lite

Program PC pentru reglarea fină a performanței și parametrilor afisajului. Philips oferă utilizatorilor două alternative pentru reglarea configurației afisajului. Fie navigați la ecranul multinivel On Screen Display cu ajutorul butoanelor de pe afisaj, fie folosiți programul Philips SmartControl pentru a regla cu ușurință diversii parametri de afisare într-un mod familiar.

SmartManage

Firmware avansat intern care furnizează ieșire audio de la dispozitive audio externe, inclusiv un casetofon portabil, CD sau MP3 player, chiar și atunci când nu există semnal video.

SmartResponse

SmartResponse este o tehnologie exclusivă Philips prin care se reglează timpul de răspuns în funcție de necesitățile aplicațiilor, obținându-se un timp de răspuns mai scurt pentru jocuri și aplicații video, sau o saturare superioară a culorilor pentru vizionarea de fotografii și imagini statice.

Controale SmartTouch

Controalele SmartTouch sunt pictograme inteligente, ultra-responsive, sensibile la atingere, care înlocuiesc butoanele în relief. Raspunzând la cea mai usoara atingere, controalele SmartTouch, de exemplu, pornesc monitorul sau sporesc sau scad luminozitatea afisajului cu LightFrame . Atunci când sunt activate, pictogramele SmartTouch se aprind pentru a indica implementarea comenzilor dv.

Functie audio independenta

Firmware avansat intern care furnizeaza iesire audio de la dispozitive audio externe, inclusiv un casetofon portabil, CD sau MP3 player, chiar si atunci când nu exista semnal video.

sRGB

Sistemul sRGB este standard în privința asigurării schimbului de culori între diverse dispozitive (de ex. camere, monitoare, imprimante, scanere, etc.).

Prin folosirea unui spațiu color unificat, sRGB ajută la reprezentarea corectă a imaginilor obținute de un dispozitiv compatibil sRGB, pe monitoarele Philips dotate cu acest sistem. Astfel se realizează calibrarea culorilor, acestea fiind în mod cert corect afișate pe ecran.

Un aspect important al utilizării sRGB este faptul că luminozitatea și contrastul monitorului, sunt fixate la o valoare predefinită, la fel ca și gama culorilor. Din acest motiv este importantă selectarea sRGB, din fereastra de control afișată pe ecran.

Pentru aceasta, deschideti OSD apăsând pe butonul OK de pe partea laterala a monitorului. Deplasati butonul jos pentru a ajunge la Color (Culoare) si apasati din nou pe OK. Folositi butonul dreapta pentru a va deplasa la sRGB. Apoi deplasati butonul jos si apasati pe OK din nou pentru a iesi din OSD.

Ulterior acestei operațiuni, nu trebuie modificate setările contrastului și luminozității monitorului. Prin modificarea acestora, monitorul va ieși din modul sRGB și va trece la o setare a culorii cu temperatura de 6500K.

Sursa de alimentare inclusa

O sursa de alimentare inclusa este un transformator de tensiune aflat în interiorul carcasei dispozitivului de afisare si care înlocuieste un transformator de tensiune extern.

REVENIRE ÎN PARTEA SUPERIOARĂ A PAGINII

T

TFT (tranzistor pelicular)

În general, aceștia sunt produși din siliciu amorf (a-Si) și acționează ca și comutator pentru

un dispozitiv de stocare a sarcinii electrice, plasat sub fiecare sub-pixel, în cazul unui afișaj cu cristale lichide tip matrice activă.

Timp de raspuns

Timpul de raspuns este perioada necesara unei celule de cristal lichid pentru a trece de la starea activa (negru) la inactiva (alb) si apoi înapoi la starea activa (negru) . Se masoara în milisecunde. Cu cât mai mic, cu atât mai bine. Un timp de raspuns mai mic înseamna tranzitii mai rapide si, prin urmare, conduce la mai putine artefacte de imagine vizibile la afisarea imaginilor care se deplaseaza rapid.

REVENIRE ÎN PARTEA SUPERIOARĂ A PAGINII

U

USB sau Universal Serial Bus

Magistrala universala seriala sau USB este un protocol standard pentru a lega PC-urile de dispozitivele periferice. Deoarece furnizeaza o viteza superioara la un cost redus, USB a devenit metoda cea mai populara pentru conectarea dispozitivelor periferice la un calculator. Un port USB 2.0 aflat pe monitor, vizibil cu ochiul liber de catre utilizator, furnizeaza o conexiune facila si de mare viteza pentru dispozitivele USB, într-o locatie convenabila.

REVENIRE ÎN PARTEA SUPERIOARĂ A PAGINII

Descărcarea și tipărirea

Instalarea driver-ului pentru monitorul LCD

Cerințe de sistem:

- Calculator cu sistem de operare Windows® 95, Windows® 98, Windows® 2000, Windows® Me, Windows® XP, Vista sau versiune ulterioară
- Căutați driver-ul ".inf/.icm/.cat" la adresa: lcd\pc\drivers

Citiți fișierul "Readme.txt" înainte de instalare.

Această pagină vă oferă posibilitatea de a citi manualul în format .pdf. Fișierele PDF pot fi descărcate pe hard discul calculatorului dvs., apoi pot fi vizualizate și tipărite utilizând Acrobat Reader sau prin intermediul browser-ului.

Dacă nu aveți Adobe® Acrobat Reader instalat, executați clic pe legătura corespunzătoare pentru a instala aplicația. [Adobe® Acrobat Reader pentru PC](#) / [Adobe® Acrobat Reader pentru Mac](#).

Instrucțiuni pentru descărcare:

Pentru a descărca fișierul:

1. Executați clic și mențineți cursorul deasupra pictogramei de mai jos. (utilizatorii Win95/98/2000/Me/XP/Vista vor executa clic dreapta)

Descărcare  [200VW8.pdf](#)

2. În meniul afișat, optați pentru 'Save Link As...', 'Save Target As...' sau 'Download Link to Disk'.

3. Selectați locația la care doriți să salvați fișierul; executați clic pe 'Save' (Dacă vi se solicită să salvați ca 'text' sau 'source', optați pentru 'source').

Instrucțiuni pentru tipărire:

Pentru a tipări manualul:

1. Cu fișierul manualului deschis, urmați instrucțiunile pentru imprimantă și tipăriți paginile de care aveți nevoie.

REVENIRE ÎN PARTEA SUPERIOARĂ A PAGINII

Instalarea programului FPadjust

Programul FP Adjust generează modele de aliniere care vă vor ajuta să ajustați setările monitorului, cum ar fi CONTRAST, LUMINOZITATE, POZIȚIE ORIZONTALĂ & VERTICALĂ, FAZĂ și CEAS.

Cerințe de sistem:

- Calculator cu sistem de operare Windows® 95, Windows® 98, Windows® 2000, Windows® Me, Windows® XP, Vista sau versiune ulterioară

Pentru a instala [programul FPadjust](#):

- Executați clic pe legătură sau pictogramă pentru a instala programul FPadjustment.
sau
- Executați clic și mențineți cursorul deasupra pictogramei. (utilizatorii Win95/98/2000/Me/XP/Vista vor executa clic dreapta)

Descărcare



[FP_setup4.3.exe](#)

- În meniul afișat, optați pentru 'Save Link As...', 'Save Target As...' sau 'Download Link to Disk'.
- Selectați locația la care doriți să salvați fișierul; executați clic pe 'Save' (Dacă vi se solicită să salvați ca 'text' sau 'source', optați pentru 'source').
- Părăsiți browser-ul și instalați programul FPadjust.

Citiți fișierul "FP_Readme4.3.txt" înainte de instalare.

REVENIRE ÎN PARTEA SUPERIOARĂ A PAGINII