

**49BDL4150D**

**55BDL4150D**

**V1.01**



[www.philips.com/welcome](http://www.philips.com/welcome)

Руководство пользователя (на русском языке)

**PHILIPS**

**Signage**Solutions

# Правила техники безопасности

## Указания по мерам безопасности и техническому обслуживанию



**ВНИМАНИЕ!** Использование функций, органов управления или операций регулировки, отличных от указанных в данном документе, может привести к поражению электрическим током и опасным ситуациям, связанным с электрическими и/или механическими компонентами.

**Прочитайте и неукоснительно соблюдайте приведенные ниже инструкции при подключении и эксплуатации монитора.**

### Эксплуатация:

- Предохраняйте монитор от воздействия прямого солнечного света и не устанавливайте его рядом с кухонными плитами и другими источниками тепла.
- Не допускайте попадания каких-либо предметов в вентиляционные отверстия, а также нарушения надлежащего охлаждения электронных компонентов монитора из-за посторонних предметов.
- Не закрывайте вентиляционные отверстия на корпусе монитора.
- При установке монитора удостоверьтесь, что штепсельная вилка и электрическая розетка находятся в легко доступном месте.
- Для нормальной работы монитора при отсоединении шнура питания подождите 6 секунд перед повторным присоединением шнура питания.
- Всегда используйте только специальный шнур питания, поставляемый компанией Philips. Если шнур питания отсутствует, обратитесь в местный сервисный центр.
- Не подвергайте монитор воздействию сильной вибрации или сильным ударами во время работы.
- Не допускайте падения монитора или ударов по нему во время эксплуатации или транспортировки.
- Рым-болт предназначен для использования при техобслуживании и установке в короткие сроки. Не рекомендуется использовать рым-болт более 1 часа. Запрещается длительное использование. При использовании рым-болта под экраном должно быть свободное пространство.

### Уход:

- Во избежание возможных повреждений не давите на ЖК-панель. При перемещении удерживайте монитор за рамку, не поднимайте монитор, касаясь руками или пальцами ЖК-панели.
- Если монитор не используется в течение длительного времени, отключите его от электрической розетки.
- Отсоедините монитор от электрической розетки перед выполнением очистки. Очистка проводится влажной тканью. Экран можно протирать сухой тканью при выключенном питании. Никогда не используйте органические растворители, например, спирт или жидкости, содержащие аммиак, для очистки монитора.
- Во избежание поражения электрическим током или неустраняемого повреждения монитора, не подвергайте его воздействию пыли, дождя, воды или чрезмерной влажности.
- Если монитор намок, как можно скорее протрите его сухой тканью.
- Если в монитор попадет постороннее вещество или вода, немедленно отключите питание и отсоедините шнур питания. Затем удалите постороннее вещество или воду и отправьте монитор в сервисный центр.
- Не храните и не используйте монитор в местах, подверженных воздействию прямых солнечных лучей, повышенной или пониженной температуры.
- С целью поддержания наилучших эксплуатационных характеристик монитора и продления срока эксплуатации настоятельно рекомендуется использовать монитор в помещении, соответствующем следующим требованиям к температуре и влажности.
  - Температура: 0–40°C 32–104°F
  - Влажность: 20-80% относительной влажности
- Температура ЖК-панели должна постоянно составлять 25 градусов Цельсия для обеспечения оптимальной яркости.

**ВАЖНО:** Если монитор не используется, рекомендуется всегда запускать экранную заставку. Если устройство используется для показа статического изображения, запустите приложение для периодического обновления экрана. Непрерывное отображение статического изображения может привести к «выгоранию» экрана, называемому также «остаточным» или «фантомным» изображением. Это широко известная особенность ЖК-мониторов. В большинстве случаев «выгорание», «остаточное» или «фантомное» изображение постепенно исчезнут после выключения питания.

**ВНИМАНИЕ!** Серьезные признаки «выгорания», «остаточного» или «фантомного» изображения не исчезнут, и устранить их нельзя. Условия гарантии на данное явление не распространяются.

### Техобслуживание:

- Крышку корпуса должен открывать только квалифицированный специалист сервисной службы.
- При необходимости ремонта или интеграции в другие системы обратитесь в местный сервисный центр.
- Не подвергайте монитор воздействию прямых солнечных лучей.



В случае нарушения нормальной работы монитора при выполнении инструкций данного руководства обратитесь к специалисту или в местный сервисный центр.

## Обеспечение устойчивости.

Устройство может упасть и стать причиной серьезных телесных травм или смерти. Во избежание телесных повреждений данное устройство должно быть надежно установлено на полу или закреплено на стене в соответствии с указаниями по установке.

## Прочитайте и неукоснительно соблюдайте приведенные ниже инструкции при подключении и эксплуатации монитора.



- Если монитор не используется в течение длительного времени, отключите его от электрической розетки.
- Отсоедините монитор от электрической розетки перед выполнением очистки. Очистка проводится влажной тканью. Экран можно протирать сухой тканью при выключенном питании. Запрещено использование спирта, растворителей и жидкостей на основе аммиака.
- В случае нарушения нормальной работы монитора при выполнении инструкций данного руководства, обратитесь к специалисту сервисного центра.
- Крышку корпуса должен открывать только квалифицированный специалист сервисной службы.
- Предохраняйте монитор от воздействия прямого солнечного света и не устанавливайте его рядом с кухонными плитами и другими источниками тепла.
- Не допускайте попадания посторонних предметов в вентиляционные отверстия, поскольку это приводит к нарушению охлаждения электронных компонентов монитора.
- Не закрывайте вентиляционные отверстия на корпусе монитора.
- Не допускайте попадания влаги на монитор. Во избежание поражения электрическим током, не используйте монитор под дождем или при повышенной влажности.
- После отключения кабеля питания монитора или кабеля адаптера питания выждите 6 секунд перед повторным подключением указанных кабелей для обеспечения нормального режима работы.
- Во избежание поражения электрическим током или неустранимого повреждения монитора, не используйте монитор под дождем или при повышенной влажности.
- При установке монитора удостоверьтесь, что штепсельная вилка и электрическая розетка находятся в легко доступном месте.
- **ВАЖНО:** При использовании монитора рекомендуется запускать экранную заставку. Если высококонтрастный видеокадр остается на экране в течение длительного времени, в передней части экрана может сохраняться «остаточное» или «фантомное» изображение. Это хорошо известное явление, вызываемое недостатками ЖК-технологии. В большинстве случаев остаточное изображение постепенно исчезает после выключения монитора. Обращаем ваше внимание на то, что дефект остаточного изображения не устраняется и не входит в условия гарантии.
- Если шнур питания оснащен 3-контактной вилкой, подключите ее к заземленной 3-контактной электрической розетке. Не отключайте заземляющий контакт шнура питания, например, посредством использования 2-контактного адаптера. Заземляющий контакт выполняет важную защитную функцию.

## Декларация соответствия ЕС

Данное устройство соответствует требованиям, изложенным в Директиве Совета ЕС о сближении законодательств государств-членов в отношении Директивы по электромагнитной совместимости (2014/30/ЕС), Директивы по низковольтному оборудованию (2014/35/ЕС), Директивы ROHS (2011/65/ЕС) и Директивы по радиооборудованию (2014/53/ЕС).

После прохождения испытаний установлено соответствие устройства согласованным стандартам для оборудования информационных технологий, опубликованным в разделе «Директивы» официального бюллетеня Европейского Союза.

## Предупреждение об электростатическом разряде

Если пользователь находится рядом с монитором, это может привести к электростатическому разряду и перезагрузке монитора с отображением главного меню.

### Внимание!

Оборудование соответствует требованиям для класса А стандарта EN55032/CISPR 32. В жилых помещениях устройство может создавать радиопомехи.

## Заявление Федеральной Комиссии Связи (FCC) (только для США)



**ПРИМЕЧАНИЕ.** Данное оборудование прошло проверку и признано соответствующим ограничениям, установленным для цифровых устройств класса А в соответствии с Частью 15 правил FCC (Федеральная комиссия связи США). Эти предельные значения призваны обеспечить разумную защиту от вредных помех при эксплуатации оборудования в коммерческой среде. Данное оборудование вырабатывает, использует и излучает энергию радиочастот и, в случае невыполнения инструкций по установке и эксплуатации может создать вредные помехи для средств радиосвязи. Работа данного оборудования в жилых зонах может создавать вредные помехи. В этом случае пользователь обязан устранить возникшие помехи своими силами и за свой счет.



Внесение изменений или модификаций, не утвержденных сторонами, ответственными за соблюдение нормативных требований, приводит к аннулированию разрешения пользователя на использование оборудования.

Для подключения монитора к компьютеру используйте только экранированный кабель RF, который поставляется в комплекте с монитором. Для профилактики повреждений устройства, которые приводят к пожару или поражению электрическим током, не допускайте попадания в устройство дождевой воды или влаги.

Устройство соответствует требованиям Части 15 Правил FCC. Эксплуатация производится с учетом следующих условий: (1) Устройство не должно создавать вредных помех; и (2) устройство должно принимать любые помехи, включая те, которые могут негативно повлиять на его работу.

Envision Peripherals Inc.  
490 N McCarthy Blvd, Suite #120  
Milpitas, CA 95035  
США

## Европа - Декларация соответствия ЕС

Данное устройство соответствует обязательным требованиям директивы о радиотехническом оборудовании (2014/53/EU). Для подтверждения презумпции соответствия обязательным требованиям директивы о радиотехническом оборудовании (2014/53/EU) применялись следующие методы испытаний.

- EN60950-1/EN62311/EN300328/EN301893/EN301489

## Заявление для стран Европы

### ВАЖНОЕ ПРИМЕЧАНИЕ.

При работе в частотном диапазоне 5150 – 5350 МГц эксплуатация данного устройства разрешена только в помещении.

	AT	BE	BG	HR	CY	CZ	DK
	EE	FI	FR	DE	EL	HU	IE
	IT	LV	LT	LU	MT	NL	PL
	PT	RO	SK	SI	ES	SE	UK

### Заявление о радиационном воздействии:

Данное оборудование соответствует предельным значениям радиационного облучения, установленным СЕ для неконтролируемой среды. При установке и эксплуатации оборудования расстояние от излучателя до человека должно составлять не менее 20 см.

Частота, режим и максимальная мощность излучения в ЕС указаны ниже:

2412–2472 МГц (802.11g 6 Мбит/с): 19,98 дБм

2402–2480 МГц (EDR 3 Мбит/с): 9,65 дБм

2402–2480 МГц (LE 1 Мбит/с): 9,80 дБм

5180-5240/5260-5320/5500-5700 МГц (802.11 ac VHT40 MCS0/NSS1): 22,95 дБм

## Тайвань:

### 低功率電波輻射性電機管理辦法

第十二條 經型式認證合格之低功率射頻電機，非經許可，公司、商號或使用者均不得擅自變更頻率、加大功率或變更原設計之特性及功能。

第十四條 低功率射頻電機之使用不得影響飛航安全及干擾合法通信；經發現有干擾現象時，應立即停用，並改善至無干擾時方得繼續使用。

前項合法通信，指依電信法規定作業之無線電通信。

低功率射頻電機須忍受合法通信或工業、科學及醫療用電波輻射性電機設備之干擾。

### Внимание!

Внесение любых изменений или модификаций, не утвержденных стороной, ответственной за соблюдение нормативных требований, может привести к лишению пользователя права на эксплуатацию оборудования.

Этот передатчик нельзя перемещать или использовать совместно с какой-либо другой антенной или передатчиком.

Эксплуатация устройств, работающих в частотном диапазоне 5 ГГц, разрешена только в помещении.

### Заявление о радиационном воздействии:

Данное оборудование соответствует предельным значениям радиационного излучения, установленным FCC для неконтролируемой среды. При установке и эксплуатации оборудования расстояние от излучателя до человека должно составлять не менее 20 см.

## Канада:

Заявление Министерства промышленности Канады:

Данное устройство соответствует требованиям RSS-247 Правил Министерства промышленности Канады. Эксплуатация данного прибора допускается при соблюдении следующих двух условий: (1) данный прибор не должен создавать помех; (2) данный прибор должен принимать все помехи, включая помехи, которые могут нарушить его нормальную работу.

Ce dispositif est conforme à la norme CNR-247 d'Industrie Canada applicable aux appareils radio exempts de licence. Son fonctionnement est sujet aux deux conditions suivantes: (1) le dispositif ne doit pas produire de brouillage préjudiciable, et (2) ce dispositif doit accepter tout brouillage reçu, y compris un brouillage susceptible de provoquer un fonctionnement indésirable.

## Заявление о радиационном воздействии:

Данное оборудование соответствует предельным значениям радиационного излучения, установленным ISED для неконтролируемой среды. При установке и эксплуатации оборудования расстояние от излучателя до человека должно составлять не менее 20 см.

Déclaration d'exposition aux radiations: Cet équipement est conforme aux limites d'exposition aux rayonnements ISED établies pour un environnement non contrôlé. Cet équipement doit être installé et utilisé avec un minimum de 20 cm de distance entre la source de rayonnement et votre corps.

## Декларация Польского центра испытаний и сертификации

Оборудование получает питание из электрической розетки с прилагаемой схемой защиты (розетка для вилки с тремя контактами). Все совместно работающее оборудование (компьютер, монитор, принтер и т. д.) подключается к одному источнику питания.

Фазовый провод внутренней электропроводки помещения должен иметь резервное устройство защиты от короткого замыкания в форме предохранителя с номинальной силой тока не более 16 ампер (А).

Для полного отключения оборудования выньте силовую кабель из розетки, расположенной недалеко от оборудования, в легко доступном месте.

Защитный знак «В» подтверждает соответствие оборудования требованиям об использовании защиты стандартов PN-93/T-42107 и PN-89/E-06251.

## *Wymagania Polskiego Centrum Badań i Certyfikacji*

Urządzenie powinno być zasilane z gniazda z przyłączonym obwodem ochronnym (gniazdo z kolkiem). Współpracujące ze sobą urządzenia (komputer, monitor, drukarka) powinny być zasilane z tego samego źródła.

Instalacja elektryczna pomieszczenia powinna zawierać w przewodzie fazowym rezerwową ochronę przed zwarciami, w postaci bezpiecznika o wartości znamionowej nie większej niż 16A (amperów).

W celu całkowitego wyłączenia urządzenia z sieci zasilania, należy wyjąć wtyczkę kabla zasilającego z gniazda, które powinno znajdować się w pobliżu urządzenia i być łatwo dostępne.

Znak bezpieczeństwa "B" potwierdza zgodność urządzenia z wymaganiami bezpieczeństwa użytkownika zawartymi w PN-93/T-42107 i PN-89/E-06251.

## *Pozostałe instrukcje bezpieczeństwa*

- Nie należy używać wtyczek adapterowych lub usuwać kolka obwodu ochronnego z wtyczki. Jeżeli konieczne jest użycie przedłużacza to należy użyć przedłużacza 3-żyłowego z prawidłowo połączonym przewodem ochronnym.
- System komputerowy należy zabezpieczyć przed nagłymi, chwilowymi wzrostami lub spadkami napięcia, używając eliminatora przepięć, urządzenia dopasowującego lub bezzakłóceniewego źródła zasilania.
- Należy upewnić się, aby nic nie leżało na kablach systemu komputerowego, oraz aby kable nie były umieszczone w miejscu, gdzie można byłoby na nie nadeptywać lub potykać się o nie.
- Nie należy rozlewać napojów ani innych płynów na system komputerowy.
- Nie należy wpychać żadnych przedmiotów do otworów systemu komputerowego, gdyż może to spowodować pożar lub porażenie prądem, poprzez zwarcie elementów wewnętrznych.
- System komputerowy powinien znajdować się z dala od grzejników i źródeł ciepła. Ponadto, nie należy blokować otworów wentylacyjnych. Należy unikać kładzenia luźnych papierów pod komputer oraz umieszczania komputera w ciasnym miejscu bez możliwości cyrkulacji powietrza wokół niego.

## Электрические, магнитные и электромагнитные поля («EMF»)

1. Мы производим и продаем много ориентированных на потребителей изделий, которые, как любой электронный прибор, имеют, как правило, возможность излучать и принимать электромагнитные сигналы.
2. Одним из наших главных принципов ведения бизнеса является принятие мер по охране здоровья и технике безопасности, относящихся к нашей продукции, для соответствия всем установленным законодательным требованиям и соблюдения стандартов EMF, действующих на момент производства изделий.
3. Мы ставим перед собой цель разрабатывать, производить и поставлять на рынок изделия, которые не вызывают отрицательное воздействие на здоровье.
4. Мы подтверждаем, что при надлежащей обработке изделия безопасны для использования по назначению в соответствии с научными данными, доступными на сегодняшний день.
5. Мы играем активную роль при разработке международных стандартов EMF и техники безопасности, что дает нам возможность прогнозировать дальнейшие разработки в сфере стандартизации с целью внедрения на ранней стадии в изделия.

## Информация только для Великобритании

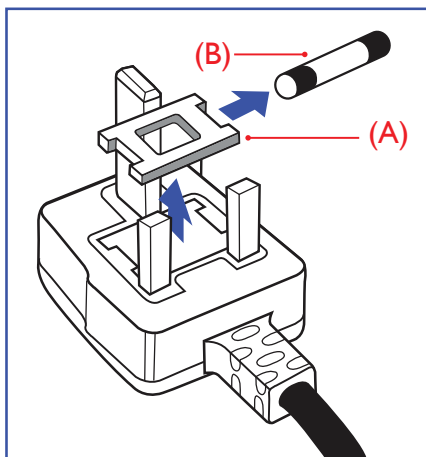

### ВНИМАНИЕ - ДЛЯ УСТАНОВКИ УСТРОЙСТВА ТРЕБУЕТСЯ ЗАЗЕМЛЕНИЕ.

#### Важно!

Монитор поставляется в комплекте с литой штепсельной вилкой 13А утвержденного образца. Для замены предохранителя с вилкой этого типа выполните следующие действия:

1. Снимите крышку отсека предохранителя и извлеките предохранитель.
2. Установите новый предохранитель: BS 1362 5A, A.S.T.A. или другого вида, утвержденного BSI.
3. Установите крышку отсека предохранителя на место.

Если установленная вилка не подходит для вашей сетевой розетки, срежьте ее и установите на ее место соответствующую 3-контактную вилку.

Если на сетевой вилке имеется предохранитель, он должен быть рассчитан на силу тока в 5 А. При использовании вилки без предохранителя сила тока предохранителя в распределительном щите не должна превышать 5 А.

ПРИМЕЧАНИЕ. Отрезанную вилку необходимо уничтожить, во избежание поражения электрическим током в случае ее подключения к розетке 13А в другом месте.

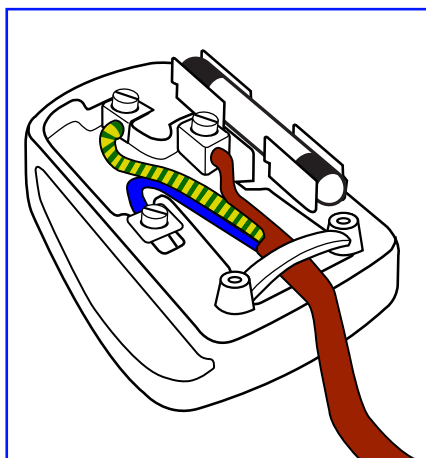

### Присоединение вилки

Провода силового кабеля окрашены в соответствии со следующей системой расцветки:

- ГОЛУБОЙ - «НЕЙТРАЛЬНЫЙ» («N»)
- КОРИЧНЕВЫЙ - «ПОД НАПРЯЖЕНИЕМ» («L»)
- ЖЕЛТО-ЗЕЛЕНЫЙ - «ЗЕМЛЯ» («E»)

1. ЗЕЛЕНЫЙ и ЖЕЛТЫЙ провода присоединяют к контакту штепсельной вилки, обозначенному буквой «E» или символом «Земля», либо окрашенному в ЗЕЛЕНЫЙ или ЖЕЛТО-ЗЕЛЕНЫЙ цвет.
2. ГОЛУБОЙ провод присоединяют к контакту, обозначенному буквой «N» или окрашенному в ЧЕРНЫЙ цвет.
3. КОРИЧНЕВЫЙ провод присоединяют к контакту, обозначенному буквой «L» или окрашенному в КРАСНЫЙ цвет.

Перед установкой крышки вилки убедитесь в том, что клемма для подключения шнура закреплена вокруг изоляционной оболочки кабеля, а не просто вокруг трех проводов.

## Информация для Северной Европы (стран Северной Европы)

Placering/Ventilation

### VARNING:

FÖRSÄKRA DIG OM ATT HUVUDBRYTARE OCH UTTAG ÄR LÄTÅTKOMLIGA, NÄR DU STÄLLER DIN UTRUSTNING PÅPLATS.

Placering/Ventilation

### ADVARSEL:

SØRG VED PLACERINGSFOR, AT NETLEDNINGENS STIK OG STIKKONTAKT ER NEMT TILGÆNGELIGE.

Paikka/Ilmankierto

**VAROITUS:**

SIIJOITA LAITE SITEN, ETTÄ VERKKOJOHTO VOIDAAN TARVITTAESSA HELPOSTI IRROTTAA PISTORASIESTA.

Plassering/Ventilasjon

**ADVARSEL:**

NÅR DETTE UTSTYRET PLASSERES, MÅ DU PASSE PÅ AT KONTAKTENE FOR STØMTILFØRSEL ER LETTE Å NÅ.

**КНР — RoHS (Ограничения на использование опасных материалов в производстве электрического и электронного оборудования)**

根据中国大陆《电器电子产品有害物质限制使用管理办法》，以下部分列出了本产品中可能包含的有害物质的名称和含量。

部件名称	有害物质					
	铅 (Pb)	汞 (Hg)	镉 (Cd)	六价铬 (Cr (VI))	多溴联苯 (PBB)	多溴二苯醚 (PBDE)
外壳	○	○	○	○	○	○
液晶显示屏	X	○	○	○	○	○
电路板组件*	X	○	○	○	○	○
电源适配器	X	○	○	○	○	○
电源线/连接线	X	○	○	○	○	○
遥控器	X	○	○	○	○	○

本表格依据SJ/T 11364 的规定编制。

\*: 电路板组件包括印刷电路板及其构成的零部件，如电阻、电容、集成电路、连接器等。

○: 表示该有害物质在该部件所有均质材料中的含量均在 GB/T 26572规定的限量要求以下。

X: 表示该有害物质至少在该部件的某一均质材料中的含量超出GB/T 26572规定的限量要求。

上表中打“X”的部件，应功能需要，部分有害物质含量超出GB/T 26572规定的限量要求，但符合欧盟 RoHS法规要求（属于豁免部分）。

备注：上表仅做为范例，实际标示时应依照各产品的实际部件及所含有害物质进行标示。



**环保使用期限**

此标识指期限（十年），电子电气产品中含有的有害物质在正常使用的条件下不会发生外泄或突变，电子电气产品用户使用该电子电气产品不会对环境造成严重污染或对其人身、财产造成严重损害的期限。

## 《废弃电器电子产品回收处理管理条例》提示性说明

为了更好地关爱及保护地球，当用户不再需要此产品或产品寿命终止时，请遵守国家废弃电器电子产品回收处理相关法律法规，将其交给当地具有国家认可的回收处理资质的厂商进行回收处理，不当利用或者处置可能会对环境和人类健康造成影响。

### 警告

此为 A 级产品。在生活环境中，该产品可能会造成无线电干扰。在这种情况下，可能需要用户对干扰采取切实可行的措施。

單元	限用物質及其化學符號					
	鉛 (Pb)	汞 (Hg)	鎘 (Cd)	六價鉻 (Cr <sup>+6</sup> )	多溴聯苯 (PBB)	多溴二苯醚 (PBDE)
塑料外框	○	○	○	○	○	○
後殼	○	○	○	○	○	○
液晶面板	—	○	○	○	○	○
電路板組件	—	○	○	○	○	○
底座	○	○	○	○	○	○
電源線	—	○	○	○	○	○
其他線材	—	○	○	○	○	○
遙控器	—	○	○	○	○	○
喇叭(選配)	—	○	○	○	○	○
風扇(選配)	—	○	○	○	○	○

備考1. “○” 係指該項限用物質之百分比含量未超出百分比含量基準值。  
備考2. “—” 係指該項限用物質為排除項目。

警語：使用過度恐傷害視力。

注意事項：

- (1) 使用30分鐘請休息10分鐘。
- (2) 未滿2歲幼兒不看螢幕，2歲以上每天看螢幕不要超過1小時。

警告使用者：

此為甲類資訊技術設備，於居住環境中使用時，可能會造成射頻擾動，在此種情況下，使用者會被要求採取某些適當的對策。

### Директива RoHS Турции:

Türkiye Cumhuriyeti: EEE Yönetmeliğine Uygundur

### Директива RoHS Украины:

Обладнання відповідає вимогам Технічного регламенту щодо обмеження використання деяких небезпечних речовин в електричному та електронному обладнанні, затвердженого постановою Кабінету Міністрів України від 3 грудня 2008 № 1057



## Утилизация по окончании срока службы

Данный монитор для общественных мест содержит материалы, которые могут быть переработаны и использованы повторно. Специализированные компании могут осуществить переработку данного изделия, чтобы увеличить количество повторно используемых материалов и сократить количество утилизируемых материалов.

Ознакомьтесь с местными правилами утилизации старого монитора и упаковки. Эти правила можно получить у местного торгового агента Philips.

### (Для жителей Канады и США)

Данный продукт может содержать свинец и (или) ртуть. Утилизация производится в соответствии с местными государственными и федеральными нормами. Дополнительная информация о переработке представлена на веб-сайте: [www.eia.org](http://www.eia.org) (Программа по обучению потребителей)

## Директива по отходам электрического и электронного оборудования (WEEE)

### Вниманию пользователей частных домашних хозяйств Евросоюза



Данная маркировка на изделии или на его упаковке обозначает, что согласно Директиве ЕС 2012/19/ЕС по отработавшему электрическому и электронному оборудованию данное изделие не допускается утилизировать вместе с обычными бытовыми отходами. Вы несете ответственность за утилизацию данного оборудования в специально предназначенных местах сбора отходов электрического и электронного оборудования. Для определения мест утилизации отходов электрического и электронного оборудования обратитесь в местные органы власти, организацию по утилизации отходов, обслуживающую ваше домашнее хозяйство, или в магазин, где было приобретено данное изделие.

### Вниманию пользователей в США:

Утилизация производится в соответствии с местными, государственными и федеральными законами. Для получения информации об утилизации и вторичной переработке посетите веб-сайт: [www.mygreenelectronics.com](http://www.mygreenelectronics.com) или [www.eiae.org](http://www.eiae.org).

### Директивы об утилизации по окончании срока службы - Вторичная переработка



Данный монитор для общественных мест содержит материалы, которые могут быть переработаны и использованы повторно. Утилизация производится в соответствии с местными, государственными и федеральными законами.



ENERGY STAR — это программа, реализуемая Агентством по охране окружающей среды США (EPA) и Министерством энергетики США (DOE) и направленная на повышение эффективности использования энергии.

Данное устройство соответствует требованиям стандарта ENERGY STAR при использовании «заводских настроек по умолчанию». При данной настройке работает функция энергосбережения.

При изменении заводских настроек изображения или включении других функций энергопотребление увеличивается и может превышать значения, необходимые для соответствия требованиям стандарта ENERGY STAR.

Для просмотра дополнительных сведений о программе ENERGY STAR посетите веб-сайт [energystar.gov](http://energystar.gov).

### Ограничения на использование опасных веществ (Индия)

Данное устройство соответствует «Правилам об отходах электронного оборудования (управлении) 2016» (Глава V, правило 16, подпункт (1)). Поскольку новое электрическое и электронное оборудование, а также компоненты, детали, запасные части и расходные материалы не содержат свинец, ртуть, кадмий, шестивалентный хром, полибромированные бифенилы и полибромированные дифениловые эфиры сверх максимальной концентрации 0,1% от массы в гомогенных материалах, установленных для свинца, ртути, шестивалентного хрома, полибромированных бифенилов и полибромированных дифениловых эфиров, а также 0,01% от массы в гомогенных материалах, установленных для кадмия, кроме исключений, приведенных в Приложении 2 к Правилам.

### Декларация по утилизации электронного мусора в Индии



Данный символ на изделии или на упаковке указывает, что данный продукт нельзя утилизировать вместе с бытовыми отходами. Напротив, ответственность за доставку использованного оборудования на специальный пункт сбора для дальнейшей переработки или утилизации использованного электрического и электронного оборудования лежит на пользователе. Раздельный сбор и переработка использованного оборудования при его утилизации помогают сберечь природные ресурсы и гарантировать то, что такая переработка защитит здоровье человека и окружающую среду. Для просмотра дополнительной информации об отходах электронного оборудования посетите веб-сайт <http://www.india.philips.com/about/sustainability/recycling/index.page>. Чтобы узнать о местах приема отработанного оборудования на переработку в Индии, обратитесь по указанным ниже адресам.

Телефон горячей линии: 1800-425-6396 (с понедельника по субботу, с 9:00 до 17:30)

Эл. почта: [india.callcentre@tpv-tech.com](mailto:india.callcentre@tpv-tech.com)

## Батареи



Для ЕС: Символ перечеркнутого мусорного контейнера на колесах указывает на недопустимость утилизации использованных батарей с другими бытовыми отходами! В соответствии с нормативами и законодательством страны для надлежащей утилизации и переработки отработанных батарей существует отдельная система сбора.

Для получения сведений о сборе отходов и доступных способах переработки обратитесь в местные органы управления.

Для Швейцарии: И использованные батареи подлежат возврату в пункт продажи.

Для других стран, не входящих в ЕС: По вопросам утилизации использованных батарей обращайтесь с местные органы управления.

В соответствии с Директивой 2006/66/ЕС Европейского Союза не допускается ненадлежащая утилизация батарей. Сбор использованных батарей осуществляется отдельной местной службой.

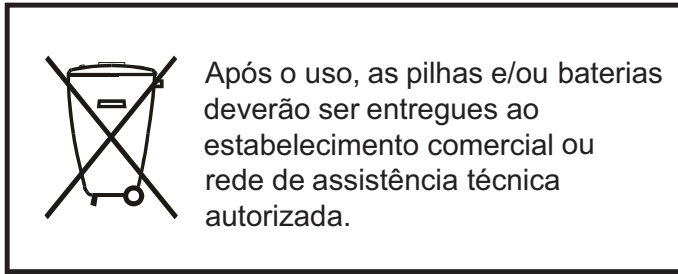

Информация для ЕАС	
Месяц и год производства	См. информацию на паспортной табличке.
Наименование и местоположение производителя	ООО «Профтехника» Адрес: 3-й Проезд Марьиной рощи, 40/1 офис 1. Москва, 127018, Россия
Импортер и информация	Наименование организации: ООО «Профтехника» Адрес: 3-й Проезд Марьиной рощи, 40/1 офис 1. Москва, 127018, Россия Контактное лицо: Наталья Астафьева, +7 495 640 20 20 <a href="mailto:nat@profdisplays.ru">nat@profdisplays.ru</a>

## Информация для ЕАС

«Подтверждение соответствия Мининформсвязи России: Декларация соответствия № Д-PD-4342 от 01.09.2016 года, действительна до 01.09.2024 года, зарегистрирована в Федеральном агентстве связи 14.09.2016 года»

เครื่องวิทยุคมนาคมนี้ ได้รับยกเว้น ไม่ต้องได้รับใบอนุญาตให้มี ใช้ซึ่งเครื่องวิทยุคมนาคมหรือตั้งสถานีวิทยุคมนาคมตามประกาศ กสทช. เรื่อง เครื่องวิทยุคมนาคม และสถานีวิทยุคมนาคมที่ได้รับยกเว้นไม่ต้องได้รับใบอนุญาตวิทยุคมนาคม ตามพระราชบัญญัติวิทยุคมนาคม พ.ศ. 2498

**nans.** โทรคมนาคม  
สำนักงานเพื่อประชาชน  
Call center 1200 ( Insw5 )

# Содержание

<b>1. Распаковка и установка.....</b>	<b>1</b>
1.1. Транспортировка и извлечение из упаковки.....	1
1.2. Комплект поставки.....	3
1.3. Сведения по установке.....	3
1.4. Настенный монтаж.....	4
1.5. Монтаж в вертикальном положении.....	6
1.6. Установка дополнительной настольной подставки.....	7
<b>2. Описание деталей и функций.....</b>	<b>8</b>
2.1. Панель управления.....	8
2.2. Контакты вход/выход.....	9
2.3. Пульт дистанционного управления.....	12
2.4. Крышка отсека для карты памяти SD.....	16
2.5. Модуль 4G.....	16
<b>3. Подключение внешнего оборудования.....</b>	<b>17</b>
3.1. Подключение внешнего оборудования (DVD/VCR/VCD).....	17
3.2. Подключение ПК.....	17
3.3. Подключение аудио оборудования.....	18
3.4. Подключение нескольких мониторов «цепочкой».....	19
3.5. Подключение через ИК-порт.....	20
3.6. Подключение ИК-канала управления.....	21
<b>4. Эксплуатация.....</b>	<b>22</b>
4.1. Просмотр подключенного источника видеосигнала.....	22
4.2. Изменение формата изображения.....	22
4.3. Overview (Обзор).....	22
4.4. Media Player (Медиаплеер).....	24
4.5. Browser (Браузер).....	27
4.6. PDF Player (Проигрыват. PDF).....	31
4.7. CMND & Play.....	33
4.8. Custom App (Пользовательское приложение)..	33
<b>5. Setting (Настройка).....</b>	<b>34</b>
5.1. Wi-Fi.....	34
5.2. Ethernet.....	34
5.3. More (Дополнительно) (функция доступна при подключении модуля 4G).....	34
5.4. Signage Display (Дисплей цифровой вывески) ...	34
5.5. Display (Дисплей).....	42
5.6. Apps (Приложения).....	42
5.7. Security (Защита).....	42
5.8. Input method (Способ ввода).....	43
5.9. Date & time (Дата и время).....	43
5.10. Developer options (Средства разработчика).....	43
5.11. About (Сведения).....	43
5.12. Supplementary (Дополнительные сведения).....	44
<b>6. Экранное меню.....</b>	<b>46</b>
6.1. Навигация в экранном меню.....	46
6.2. Обзор экранного меню.....	46
<b>7. Поддерживаемые форматы мультимедийных файлов.....</b>	<b>55</b>
<b>8. Режим ввода.....</b>	<b>57</b>
<b>9. Политика относительно поврежденных пикселей ...</b>	<b>59</b>
9.1. Пиксели и субпиксели.....	59
9.2. Типы дефектов пикселей + определение точки.....	59
9.3. Дефекты в виде ярких точек.....	59
9.4. Дефекты в виде черных точек.....	60
9.5. Близость областей дефектов пикселей.....	60
9.6. Допуски на дефекты пикселей.....	60
9.7. MURA.....	60
<b>10. Инструкции по очистке, поиску и устранению неисправностей.....</b>	<b>61</b>
10.1. Очистка.....	61
10.2. Устранение неисправностей.....	62
<b>11. Технические характеристики.....</b>	<b>64</b>

# 1. Распаковка и установка

## 1.1. Транспортировка и извлечение из упаковки

### Сведения о транспортировке

- При транспортировке коробка должна находиться в вертикальном положении.  
НЕ устанавливайте коробку в каком-либо ином положении.



- НЕ помещайте какие-либо предметы на коробку.

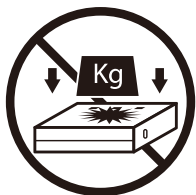

- Для перемещения коробки используйте укладчик.



- НЕ допускайте сотрясения прибора и воздействия на него вибрации.

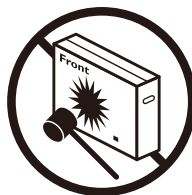

- Не допускайте падений прибора. Сильные удары могут привести к повреждению внутренних компонентов.

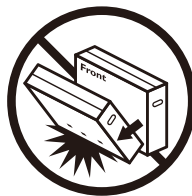

- Извлечение монитора из коробки должно выполняться двумя взрослыми людьми; монитор следует держать двумя руками.

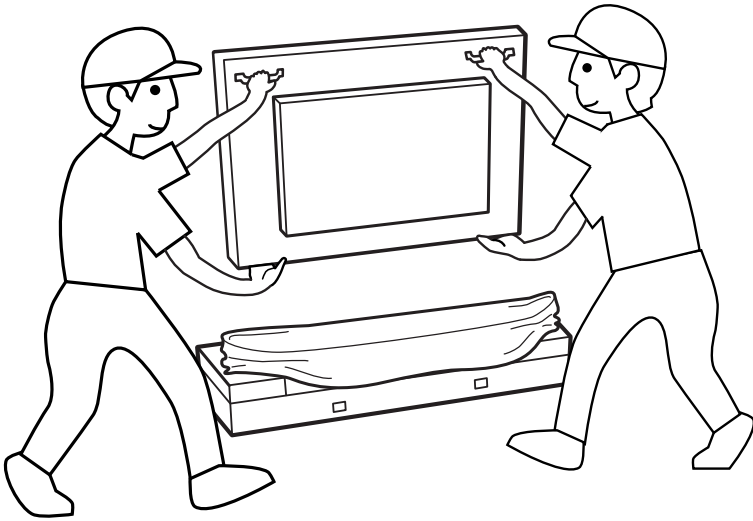

- Не прикасайтесь к экрану монитора во избежание появления царапин. Перемещайте монитор, держась за рукоятки.

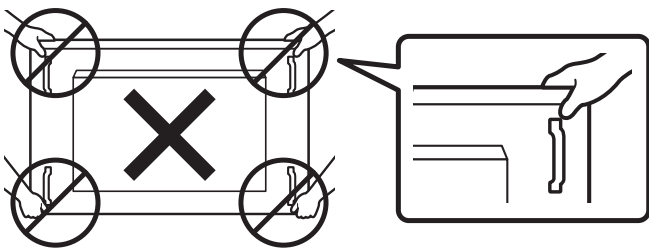

- Перемещая монитор, держите его вертикально.

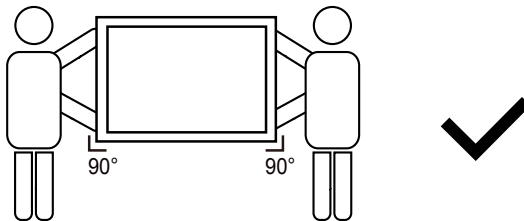
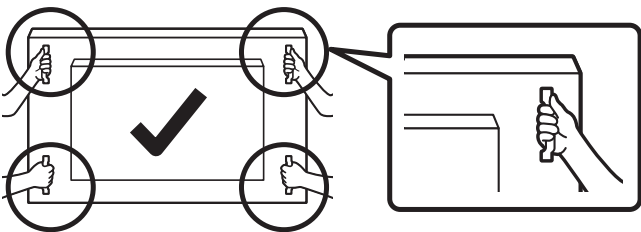
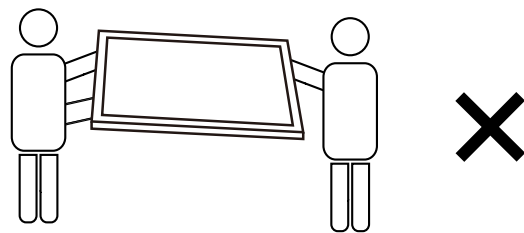

- Установите монитор в вертикальном положении, чтобы его вес равномерно распределялся по поверхности.

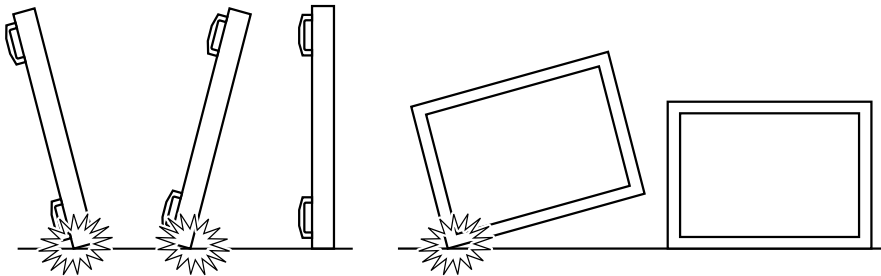

## Подготовка к установке монитора

- Данное устройство упаковано в картонную коробку, вместе со стандартными комплектующими.
- Дополнительные комплектующие упакованы отдельно.
- Перемещайте монитор силами как минимум двух (2) взрослых людей.
- После вскрытия картонной коробки проверьте комплектность и состояние ее содержимого.

## 1.2. Комплект поставки

Проверьте наличие следующих изделий в полученном комплекте поставки:

- ЖК-монитор
- Краткое руководство пользователя
- Пульт дистанционного управления с батарейками AAA
- Кабель питания
- Кабель RS232
- Кабель последовательного подключения цепочкой RS232
- Кабель ИК-датчика
- Дипольная антенна, 2 шт.
- Крышка отсека для карты памяти SD, 1 шт.
- Винт M3, 1 шт.
- Винт M2, 2 шт.
- Эмблема



Краткое руководство пользователя

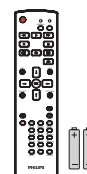

Пульт дистанционного управления с батарейками AAA

\* Поставляемый сетевой шнур отличается, в зависимости от пункта назначения.



Кабель питания

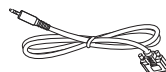

Кабель RS232

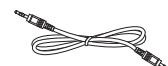

Кабель гирляндной цепи RS232



Кабель ИК-датчика



Двухполюсная антенна, 2 шт.



Крышка отсека для карты памяти SD



M3



M2



Эмблема

\* Комплектность различается в зависимости от региона

\* Внешний вид монитора и принадлежности могут отличаться от показанных выше.

### ПРИМЕЧАНИЯ.

- Убедитесь в том, что для всех других регионов применяется сетевой кабель, который соответствует напряжению переменного тока в электрической розетке, предусмотрен нормами по технике безопасности, принятыми в определенной стране, и утвержден ими. (Следует использовать тип H05W-F, 2G или 3G, 0,75 или 1 мм<sup>2</sup>.)
- После извлечения устройства из упаковки сохраняйте упаковочные материалы согласно инструкциям.

## 1.3. Сведения по установке

- Разрешается использовать только тот шнур питания, который поставляется в комплекте с устройством. При необходимости удлинения шнура обратитесь в сервисный центр компании.
- Устройство должно быть установлено на ровной поверхности, чтобы исключить его переворачивание. Для достаточной вентиляции оставляйте пространство между устройством и стеной. Запрещается устанавливать устройство на кухне, в ванной или в местах с повышенной влажностью. Невыполнение данного требования влечет за собой сокращение срока службы внутренних компонентов.
- Запрещается устанавливать устройство на высоте более 3000 м. Невыполнение данного требования приведет к его поломке.

## 1.4. Настенный монтаж

Для установки монитора на стене требуется стандартный комплект для настенного монтажа (приобретается отдельно). Рекомендуется использовать крепежный кронштейн, соответствующий требованиям стандарта TUV-GS и (или) UL1678 в Северной Америке.

49BDL4150D

55BDL4150D

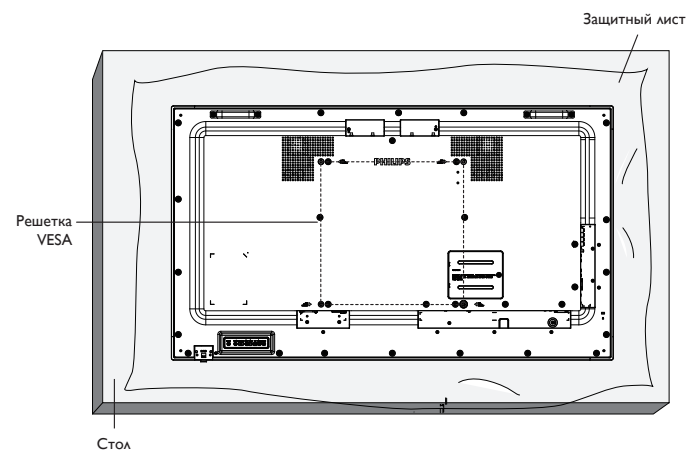
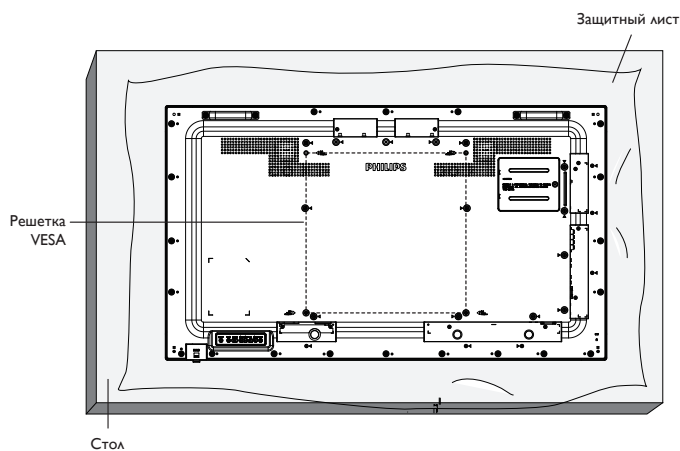

1. Подготовьте ровную горизонтальную поверхность размером больше монитора и застелите ее защитной пленкой, чтобы защитить поверхность экрана от царапин в процессе установки.
2. Проверьте наличие всех принадлежностей для всех типов монтажа (настенный кронштейн, потолочный кронштейн, настольная подставка и т. Д.).
3. Выполните инструкции, представленные для базового монтажного комплекта. Несоблюдение инструкций по монтажу может привести к повреждению оборудования, либо травме пользователя или установщика. Гарантия на устройство не распространяется на повреждения, связанные с неправильной установкой.
4. С комплектом для настенного монтажа используйте монтажные винты М6 (длина которых на 10 мм больше толщины монтажного кронштейна) и надежно затяните их.
5. Оборудование и соответствующие монтажные приспособления надежно закреплены во время испытания. Разрешается использовать только настенный монтажный кронштейн, соответствующий стандарту UL, с минимальным допустимым весом (разрешенной нагрузкой) равным весу устройства без основания.

### 1.4.1. Крепежные отверстия VESA

49BDL4150D	400 (Г) × 400 (В) мм
55BDL4150D	400 (Г) × 400 (В) мм

### 1.4.2. Вес устройства

49BDL4150D	20,9 кг
55BDL4150D	25,0 кг

## Внимание!

Для защиты монитора от падения:

- Для настенного или потолочного монтажа монитора рекомендуется использовать металлические кронштейны, приобретаемые отдельно. Подробные инструкции по установке представлены в руководстве к кронштейну.
- Для защиты монитора от падения в случае землетрясения и других стихийных бедствий обратитесь к изготовителю кронштейна за рекомендациями по выбору места установки.
- Так как данный прибор имеет большие размеры и тяжелый, выполнять его установку рекомендуется силами четырех человек.

## Требования по обеспечению вентиляции при установке в закрытых сооружениях

Оставьте пространство 100 мм для вентиляции сверху, снизу, справа и слева от монитора.

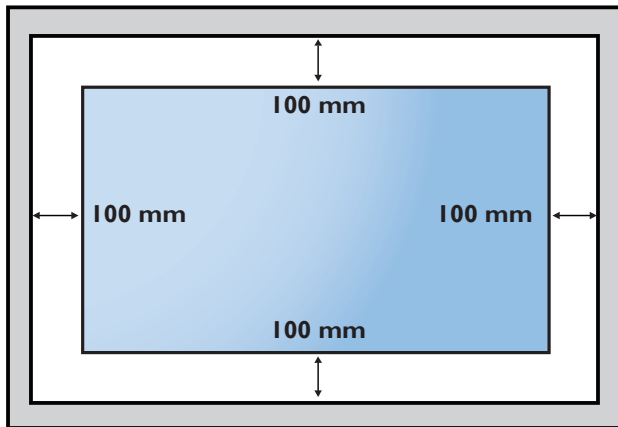



## 1.5. Монтаж в вертикальном положении

Монитор можно установить в вертикальном положении.

1. Если к монитору прикрепена подставка, снимите ее.
2. Разверните монитор на 90° против часовой стрелки. Логотип «**PHILIPS**» должен располагаться С ПРАВОЙ СТОРОНЫ от вас в положении лицом к монитору.

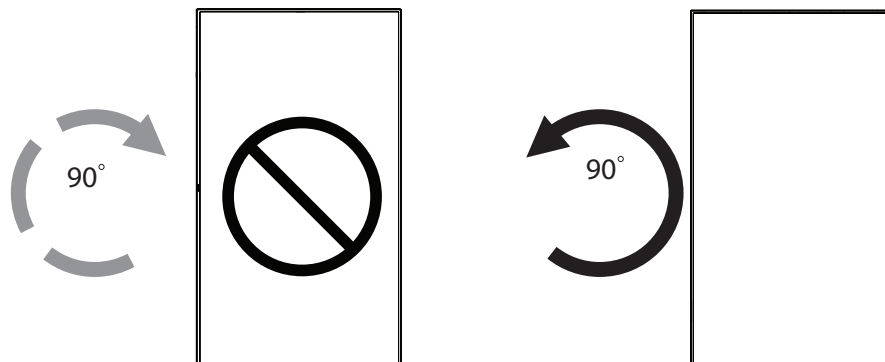

### 1.5.1. Удаление логотипа

1. Приготовьте листок бумаги с разрезом по размеру логотипа для защиты передней панели от царапин.
2. С помощью ножа аккуратно снимите наклейку с логотипом, расположив под ножом лист бумаги.
3. Снимите наклейку с логотипом.

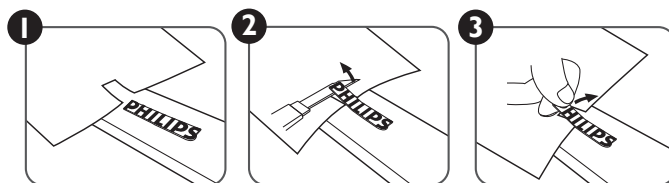

**ПРИМЕЧАНИЕ.** При монтаже монитора на стену рекомендуется обратиться за консультацией к квалифицированному специалисту. Наша компания не будет нести какую-либо ответственность в отношении прибора, если его установка не была выполнена квалифицированным специалистом.

## 1.6. Установка дополнительной настольной подставки

1. Дополнительную настольную подставку для данного монитора можно заказать по номеру модели: VM05922.
2. Инструкции по установке:
  - (1) Обязательно выключайте питание монитора.
  - (2) Застелите ровную поверхность защитной пленкой.
  - (3) Возьмите монитор за ручки и положите его вниз экраном на защитный лист.
  - (4) Прикрепите трубку к монитору, как показано ниже.
  - (5) Вставьте в трубку подставку и закрепите ее винтом с барашком.

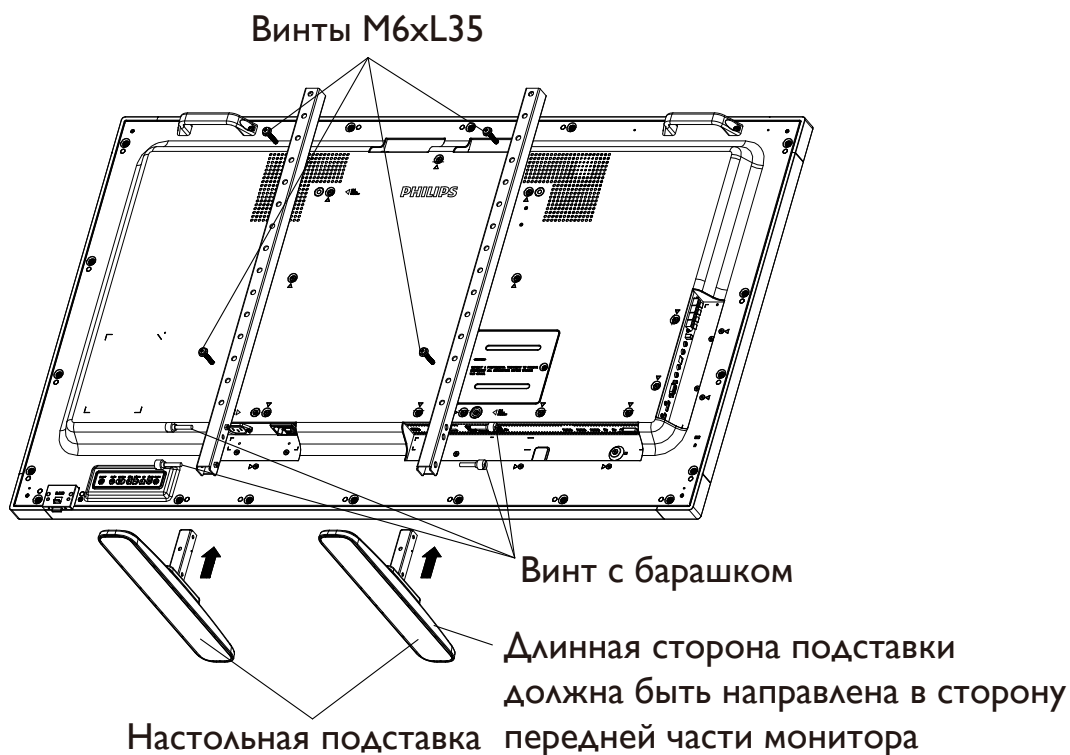

### ПРИМЕЧАНИЕ 1.

49BDL4150D	Затяните самый длинный винт (длиной 35 мм) в Отверстии №6 и Отверстии №16 трубки, чтобы прикрепить ее к монитору.
55BDL4150D	Затяните самый длинный винт (длиной 35 мм) в Отверстии №4 и Отверстии №14 трубки, чтобы прикрепить ее к монитору.

## 2. Описание деталей и функций

### 2.1. Панель управления

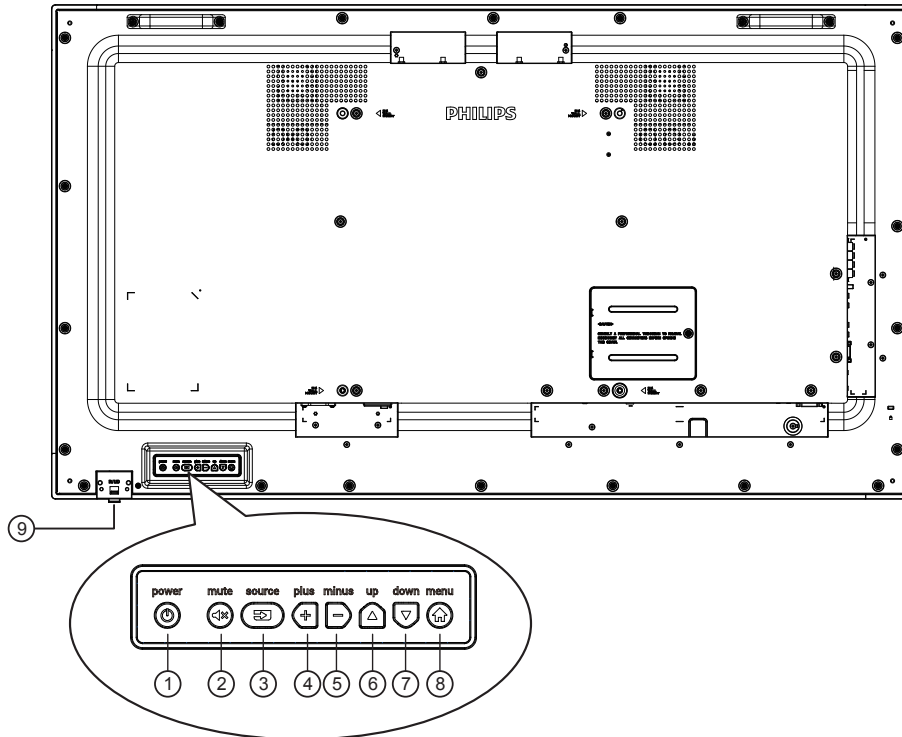

Кнопка служит для включения или перевода монитора в режим ожидания.



Включение и выключение звука.



Выбор источника сигнала.

- В экранном меню используется как кнопка [OK].



Увеличение подстройки в режиме активации экранного меню или увеличение громкости при выключенном экранном меню.



Уменьшение подстройки в режиме активации экранного меню или уменьшение громкости при выключенном экранном меню.



Перемещение полосы подсветки вверх для настройки выбранного элемента при активном экранном меню.



Перемещение полосы подсветки вниз для настройки выбранного элемента при активном экранном меню.



Возврат к предыдущему меню в режиме активации экранного меню или активация экранного меню при выключенном экранном меню.

### 9 ИК-приемник пульта дистанционного управления и индикатор питания

- Получение команд от пульта дистанционного управления.
- Показывает рабочее состояние монитора без OPS:
  - при включении монитора загорается зеленый индикатор;
  - при переходе монитора в режим ожидания загорается красный индикатор;
  - при включенной функции {Расписание работы} индикатор мигает красным и зеленым цветом;
  - мигающий красный индикатор указывает на то, что обнаружена неполадка;
  - при отключении монитора от источника питания индикатор не горит.

\* Используйте кабель ИК-датчика для надежной работы пульта ДУ. (См. указания в п. 3.5).

## 2.2. Контакты вход/выход

49BDL4150D

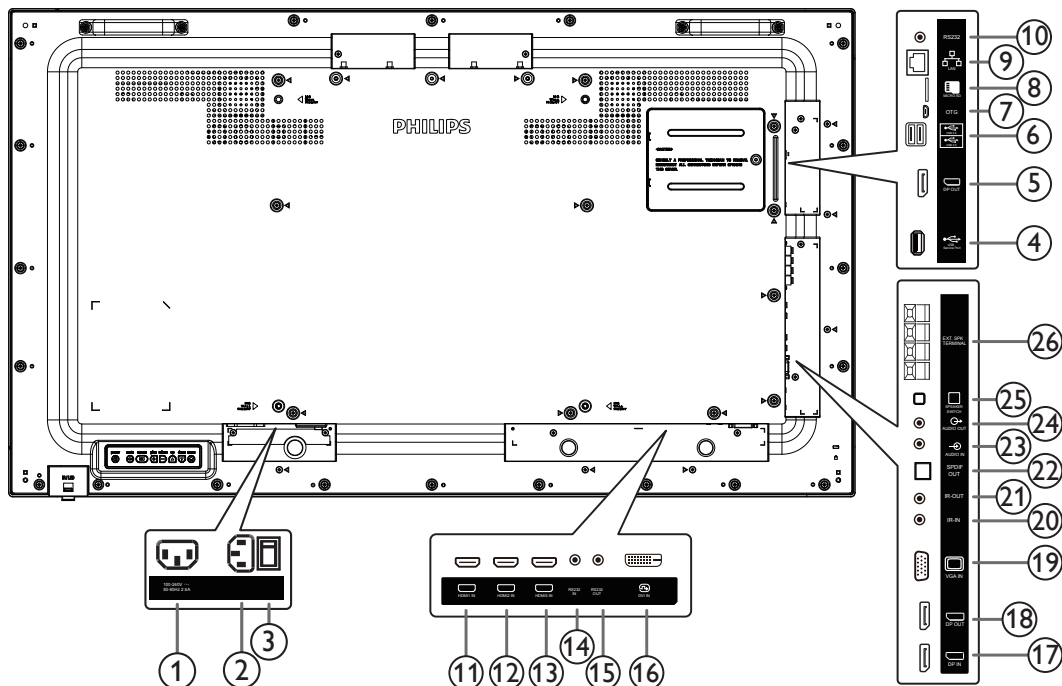

### ① ВЫХОД ПЕРЕМЕННОГО ТОКА

Источник переменного тока подключается к разъему AC IN (ВХОД ПЕРЕМЕННОГО ТОКА) медиаплеера.

### ② ВХОД ПЕРЕМЕННОГО ТОКА

Питание переменного тока от электрической розетки.

### ③ ГЛАВНЫЙ ПЕРЕКЛЮЧАТЕЛЬ ПИТАНИЯ

Служит для включения/выключения питания монитор от сети.

### ④ СЕРВИСНЫЙ ПОРТ USB

Подключение к USB-накопителю для обновления прошивки материнской платы.

ПРИМЕЧАНИЕ. Исключительно для обновления прошивки.

### ⑤ ВЫХОД DisplayPort

Выход DisplayPort Android.

### ⑥ ПОРТ USB

Подключение USB-накопителя.

### ⑦ СЕРВИСНЫЙ ПОРТ USB

Подключение к USB-накопителю для обновления прошивки Android ADB.

ПРИМЕЧАНИЕ. Исключительно для обновления прошивки.

### ⑧ КАРТА ПАМЯТИ MICRO SD

Подключение КАРТЫ ПАМЯТИ MICRO SD.

### ⑨ RJ-45

Функция управления ЛВС для приемки сигнала пульта ДУ из центра управления.

### ⑩ RS232C

Сетевой вход RS232C на устройствах Android зарезервирован для использования протокола, настроенного системным интегратором.

### ⑪ ВХОД HDMI1 / ⑫ ВХОД HDMI2 / ⑬ ВХОД HDMI3

Аудио-видеовход HDMI.

### ⑭ ВХОД RS232C / ⑮ ВЫХОД RS232C

Вход и выход сетевого соединения RS232C для использования функции сквозного канала.

### ⑯ ВХОД DVI

DVI-D видеовход.

### ⑰ ВХОД DisplayPort / ⑱ ВЫХОД DisplayPort

Видеовход и видеовыход DisplayPort.

### ⑲ ВХОД VGA (миниатюрный разъем типа D)

VGA видеовход.

### ⑳ ИК-ВХОД / ㉑ ИК-ВЫХОД

Вход и выход ИК-сигнала для использования функции сквозного канала.

#### ПРИМЕЧАНИЯ.

- При подключении разъема [ИК-ВХОД] ИК-приемник монитора не работает.
- Описание дистанционного управления источником аудио- и видеосигнала через монитор см. на стр. 21 в разделе «Подключение ИК-канала управления».

### ㉒ SPDIF-ВЫХОД

Цифровой звуковой выход.

### ㉓ АУДИОВХОД

Аудио вход для источника сигнала VGA (3,5-мм стереофонический разъем).

### ㉔ АУДИОВЫХОД

Аудиовыход на внешнее аудио-видеоустройство.

### ㉕ ПЕРЕКЛЮЧАТЕЛЬ ДИНАМИКА

Внутренний включатель/выключатель динамика.

### ㉖ ВЫХОД ДЛЯ ПОДКЛЮЧЕНИЯ ДИНАМИКОВ

Подключение выходного аудиосигнала к внешним динамикам.

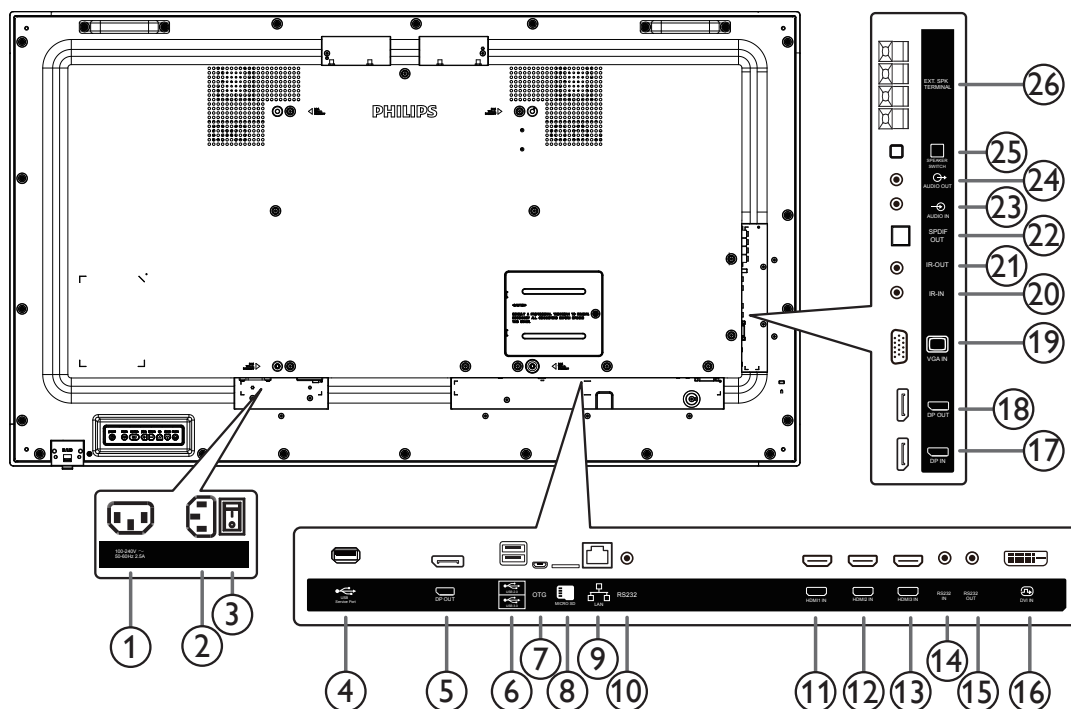

### ① ВЫХОД ПЕРЕМЕННОГО ТОКА

Источник переменного тока подключается к разъему AC IN (ВХОД ПЕРЕМЕННОГО ТОКА) медиаплеера.

### ② ВХОД ПЕРЕМЕННОГО ТОКА

Питание переменного тока от электрической розетки.

### ③ ГЛАВНЫЙ ПЕРЕКЛЮЧАТЕЛЬ ПИТАНИЯ

Служит для включения/выключения питания монитор от сети.

### ④ СЕРВИСНЫЙ ПОРТ USB

Подключение к USB-накопителю для обновления прошивки материнской платы.

ПРИМЕЧАНИЕ. Исключительно для обновления прошивки.

### ⑤ ВЫХОД DisplayPort

Выход DisplayPort Android.

### ⑥ ПОРТ USB

Подключение USB-накопителя.

### ⑦ СЕРВИСНЫЙ ПОРТ USB

Подключение к USB-накопителю для обновления прошивки Android ADB.

ПРИМЕЧАНИЕ. Исключительно для обновления прошивки.

### ⑧ КАРТА ПАМЯТИ MICRO SD

Подключение КАРТЫ ПАМЯТИ MICRO SD.

### ⑨ RJ-45

Функция управления ЛВС для приемки сигнала пульта ДУ из центра управления.

### ⑩ RS232C

Сетевой вход RS232 на устройствах Android зарезервирован для использования протокола, настроенного системным интегратором.

### ⑪ ВХОД HDMI1 / ⑫ ВХОД HDMI2 / ⑬ ВХОД HDMI3

Аудио-видеовход HDMI.

### ⑭ Вход RS232C / ⑮ Выход RS232C

Вход и выход сетевого соединения RS232C для использования функции сквозного канала.

### ⑯ ВХОД DVI

DVI-D видеовход.

### ⑰ ВХОД DisplayPort / ⑱ ВЫХОД DisplayPort

Видеовход и видеовыход DisplayPort.

### ⑲ ВХОД VGA (миниатюрный разъем типа D)

VGA видеовход.

### ⑳ ИК-ВХОД / ㉑ ИК-ВЫХОД

Вход и выход ИК-сигнала для использования функции сквозного канала.

#### ПРИМЕЧАНИЯ.

- При подключении разъема [ИК-ВХОД] ИК-приемник монитора не работает.
- Описание дистанционного управления источником аудио- и видеосигнала через монитор см. на стр. 21 в разделе «Подключение ИК-канала управления».

### ㉒ SPDIF-ВЫХОД

Цифровой звуковой выход.

### ㉓ АУДИОВХОД

Аудио вход для источника сигнала VGA (3,5-мм стереофонический разъем).

### ㉔ АУДИОВЫХОД

Аудиовыход на внешнее аудио-видеоустройство.

### ㉕ ПЕРЕКЛЮЧАТЕЛЬ ДИНАМИКА

Внутренний включатель/выключатель динамика.

### ㉖ ВЫХОД ДЛЯ ПОДКЛЮЧЕНИЯ ДИНАМИКОВ

Подключение выходного аудиосигнала к внешним динамикам.

### 2.2.1. Установка батареек в пульт дистанционного управления

Пульт дистанционного управления работает от двух батареек AAA 1,5 В.

Для установки или замены батареек выполните следующие действия.

1. Нажмите и сдвиньте крышку для открытия отсека.
2. Установите батарейки, соблюдая полярность (+) и (-).
3. Установите крышку батарейного отсека на место.

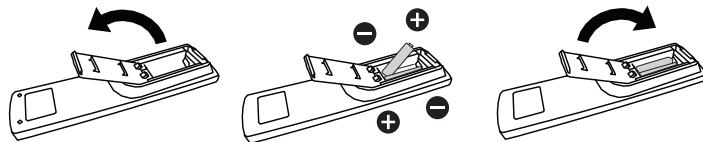

#### Внимание!

При неправильном использовании батареек может произойти протечка или взрыв. Рекомендуется неукоснительно соблюдать следующие инструкции:

- Вставьте батарейки «AAA», соблюдая полярность (+) и (-).
- Не используйте одновременно батарейки различных типов.
- Запрещается использовать новые батарейки вместе со старыми. Невыполнение этого требования может привести к протечке или сокращению срока службы батареек.
- Извлекайте разряженные батарейки сразу во избежание протечки электролита в батарейный отсек. Не прикасайтесь к кислоте из поврежденной батарейки, так как это может вызвать повреждение кожных покровов.

ПРИМЕЧАНИЕ. Извлекайте батарейки из батарейного отсека, если устройство долго не используется.

### 2.2.2. Обращение с пультом дистанционного управления

- Не роняйте и не трясите пульт ДУ.
- Не допускайте попадания жидкости внутрь пульта ДУ. При попадании воды в пульт ДУ сразу протрите его сухой салфеткой.
- Не оставляйте пульт ДУ возле источников тепла и пара.
- Не пытайтесь разбирать пульт ДУ, кроме случаев замены его батареек.

### 2.2.3. Зона действия пульта дистанционного управления

Нажимая на кнопки, направляйте верхнюю переднюю часть пульта ДУ на соответствующий датчик на мониторе.

Пульт ДУ действует на расстоянии не более 5 м (16 футов) от ИК-приемника монитора, под горизонтальным и вертикальным углом не более 30°.

ПРИМЕЧАНИЕ.

1. Пульт ДУ может работать некорректно, если датчик на мониторе находится под воздействием прямых солнечных лучей или яркого освещения, а также при наличии препятствия между пультом ДУ и датчиком на мониторе.
2. Отодвиньте объектив для улучшения работы пульта ДУ и наблюдения за информацией светового индикатора питания.
3. Отодвиньте объектив назад перед монтажом монитора в составе видеостены.
4. Опускайте/поднимайте объектив до щелчка.

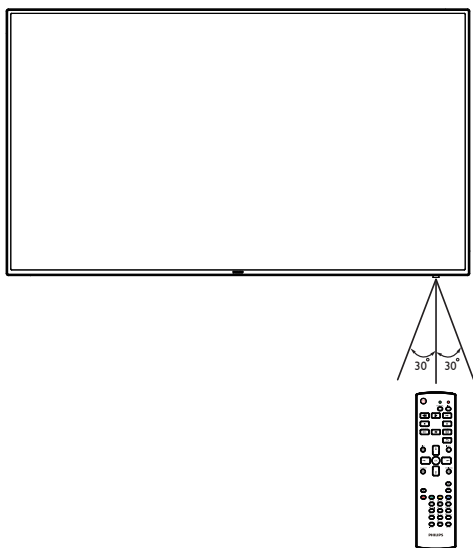

## 2.3. Пульт дистанционного управления

### 2.3.1. Общие функции

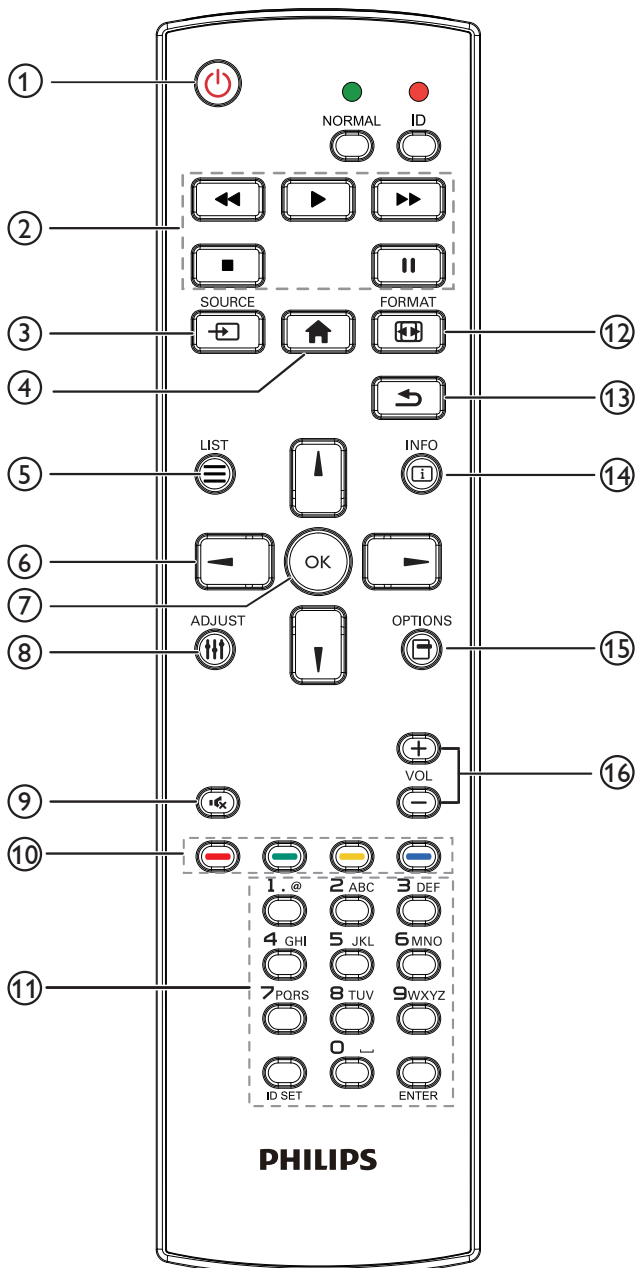

#### 1 [🔌] Кнопка ПИТАНИЯ

Включение и выключение питания.

#### 2 Кнопки [▶️] Кнопки [ВОСПРОИЗВЕДЕНИЕ]

Управление воспроизведением мультимедийных файлов. (только для Входа мультимедиа)

**Функция фиксации изображения на экране**

**Пауза:** горячая клавиша фиксации для всего входного контента.

**Воспроизведение:** горячая клавиша освобождения для всего входного контента.

#### 3 [📺] Кнопка ИСТОЧНИК

**Основное меню:** переход к экранному меню источника видеосигнала.

#### 4 [🏠] Кнопка ГЛАВНАЯ СТРАНИЦА

**Основное меню:** переход в главное экранное меню.

**Прочее:** выход из экранного меню.

#### 5 [☰] Кнопка СПИСОК

Зарезервировано.

#### 6 Кнопки навигации



**Основное меню:** переход в экранное меню «Уст. изобр.».

**Главное меню:** перемещение вверх выбранного элемента для выполнения настройки.

**Меню последовательного подключения ИК-управления цепочкой:** увеличение номера ID управляемой группы.



**Основное меню:** переход к экранному меню источника видеосигнала.

**Главное меню:** перемещение вниз выбранной панели элементов для выполнения настройки.

**Меню последовательного подключения ИК-управления цепочкой:** уменьшение идентификационного номера управляемой группы.



**Главное меню:** возврат на предыдущий уровень меню.

**Меню «Источник»:** выход из подменю «Источник».

**Меню «Громкость»:** уменьшение громкости.



**Главное меню:** возврат на предыдущий уровень меню или установка выбранного параметра.

**Меню «Источник»:** переход к выбранному источнику.

**Меню «Громкость»:** увеличение громкости.

#### 7 Кнопка [OK]

**Основное меню:** переход к экранному меню последовательного подключения ИК-управления цепочкой в режиме «Первичный/Вторичный».

**Главное меню:** подтверждение ввода или выбора.

#### 8 [⚙️] Кнопка НАСТРОЙКА

переход в экранное меню «Автонастройка» (только для VGA).

#### 9 [🔇] Кнопка БЕЗ ЗВУКА

Выключение или включение звука.

#### 10 [🔴] [🟢] [🟡] [🔵] Цветные кнопки

Выбор функции или параметра (Только для мультимедийного входа)

[🟢] Горячая клавиша функции выбора окна.

#### 11 Кнопки [Цифры / Установка идентификатора / Ввод]

Ввод текста для настройки сети.

Нажмите, чтобы задать идентификатор монитора. Подробная информация представлена в разделе «2.3.2. Идентификатор пульта ДУ».

#### 12 [🔍] Кнопка Формат

Смена режима увеличения изображения [Полный][4:3][1:1][16:9][21:9][Особый].

#### 13 [⏪] Кнопка НАЗАД

Возврат на предыдущую страницу или выход из предыдущей функции.

#### 14 [i] Кнопка Информация

Меню просмотра сведений.

#### 15 [🔒] Кнопка Параметры

Зарезервировано.

#### 16 [—] [+] Кнопки регулировки громкости

Регулировка уровня громкости.

## 2.3.2. Идентификатор пульта ДУ

Настройка кода пульта ДУ при использовании нескольких мониторов.

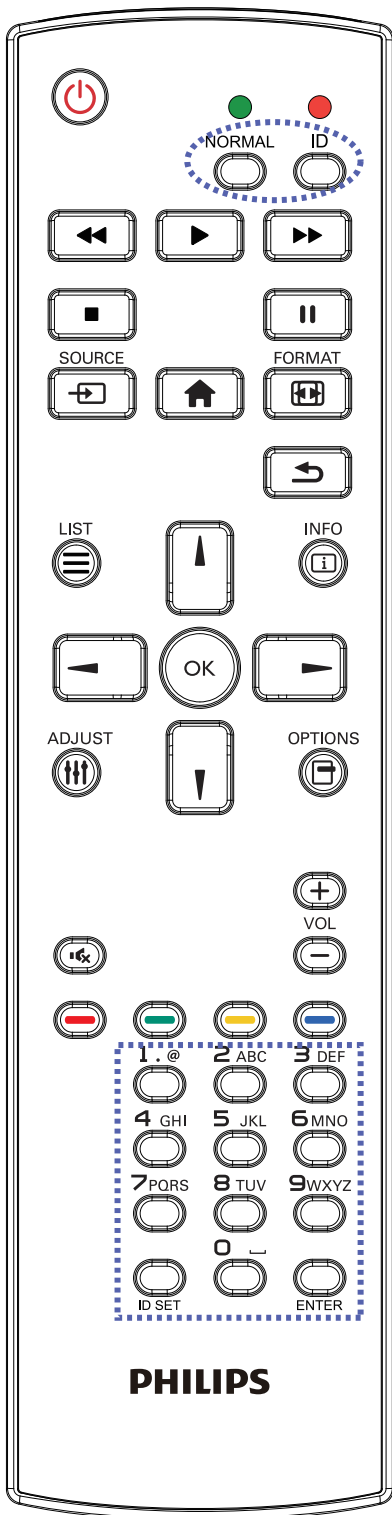

Нажмите кнопку [ID]. Красный индикатор мигнет два раза.

1. Нажмите кнопку [ID SET] не менее 1 секунды для входа в режим идентификации. Загорится красный индикатор. Повторно нажмите кнопку [ID SET] для выхода из режима идентификации. Красный индикатор гаснет.

С помощью цифровых кнопок от [0] до [9] выберите монитор для управления.

Например, нажмите кнопки [0] и [1] для монитора №1, нажмите кнопки [1] и [1] для монитора №11.

Диапазон номеров: от [01] до [255].

2. Если ни одна из кнопок не нажата в течение 10 секунд, монитор выходит из режима идентификации.
3. При ошибочном нажатии на кнопку подождите 1 секунду, пока потухнет и снова загорится красный индикатор, и нажмите на нужные цифры.
4. Нажмите кнопку [ENTER] для подтверждения выбора. Красный индикатор дважды мигает и гаснет.

### ПРИМЕЧАНИЕ.

- Нажмите кнопку [НОРМАЛЬНЫЙ]. Дважды мигает зеленый индикатор, указывая на обычный режим работы монитора.
- Перед выбором номера монитора, идентификационные номера следует установить для каждого монитора.



### 2.3.3. Кнопки пульта дистанционного управления на источнике Android

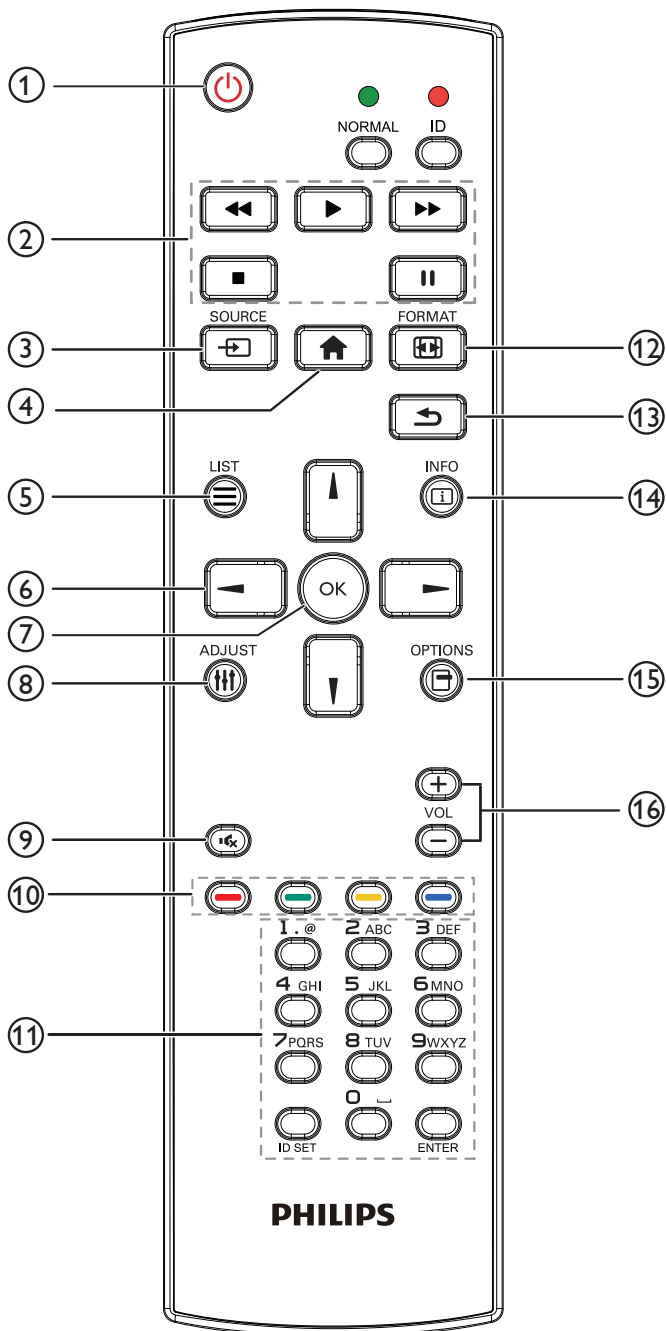

#### ① [🔌] Кнопка ПИТАНИЯ

Кнопка служит для включения или перевода монитора в режим ожидания.

#### ② Кнопки [ВОСПРОИЗВЕДЕНИЕ]

Управление воспроизведением медиа-файлов.

Нажмите кнопку ▶ для прямого воспроизведения медиа-файла.

Для приостановки воспроизведения нажмите кнопку ||.

При воспроизведении медиа-файлов нажмите кнопку ■, чтобы прервать воспроизведение. При повторном нажатии кнопки ▶ воспроизведение файла начнется сначала.

#### ③ [↔] Кнопка ИСТОЧНИК

Выбор источника входного сигнала.

#### ④ [🏠] Кнопка ГЛАВНАЯ СТРАНИЦА

Доступ к экранному меню.

#### ⑤ [☰] Кнопка СПИСОК

1. В тексте веб-страницы переместите фокус вверх, на следующие доступные для щелчка элементы.
2. Переместите фокус вверх, на следующий элемент управления или виджет, например, кнопки.

#### ⑥ [▲/▼/◀/▶] Кнопки навигации

1. Навигация в меню и выбор элементов.
2. В тексте веб-страницы эти кнопки служат для управления линейкой прокрутки экрана. Нажмите кнопку ▲ или ▼ для перемещения вертикальной линейки прокрутки вверх или вниз. Нажмите кнопку ◀ или ▶ для перемещения горизонтальной линейки прокрутки влево или вправо.
3. Для файлов PDF,
  - » если выполняется увеличение или уменьшение, нажмите кнопку ▲, ▼, ◀ или ▶ для настройки положения экрана.
  - » если не выполняется увеличение или уменьшение, нажмите кнопку ▶ для перехода на следующую страницу. нажмите кнопку ◀ для перехода на предыдущую страницу.

#### ⑦ Кнопка [OK]

подтверждение ввода или выбора.

#### ⑧ [⌘] Кнопка НАСТРОЙКА

1. В тексте веб-страницы переместите фокус вниз, на следующие доступные для щелчка элементы.
2. Переместите фокус вниз, на следующий элемент управления или виджет, например, кнопки.

#### ⑨ [🔇] Кнопка БЕЗ ЗВУКА

Служит для выключения/включения звука.

#### ⑩ [🔴] [🟢] [🟡] [🔵] Цветные кнопки

1. Для файлов PDF,
  - Кнопка 🔵 служит для увеличения изображения;
  - Кнопка 🟡 служит для уменьшения изображения.
 После увеличения или уменьшения изображения нажмите кнопку OK, чтобы восстановить исходный размер файла PDF.

#### ⑪ Кнопки [Цифры / Установка идентификатора / Ввод]

1. Нет функций для ID SET и ВВОД на источнике Android.
2. Для файла PDF введите номер страницы числовыми кнопками и нажмите кнопку OK для прямого перехода на указанную страницу.

#### ⑫ [🔄] Кнопка Формат

Изменение формата изображения.

13  **Кнопка НАЗАД**



Возврат на предыдущую страницу или выход из предыдущей функции.

14  **Кнопка Информация**

1. Просмотр информации о текущем входном сигнале.
2. Проигрыватель Media Player -> Составить -> изменить или создать новый список воспроизведения -> выберите любые мультимедийные файлы -> нажмите кнопку  для отображения сведений о выбранном мультимедийном файле.

15  **Кнопка ПАРАМЕТРЫ**

Откройте панель инструментов из меню «Медиаплеер» или «Проигрыват. PDF».

1. Проигрыватель Media Player -> Составить -> Изменить или создать новый список воспроизведения -> нажмите кнопку  для открытия панели инструментов. Панель инструментов открывается с левой стороны экрана.
2. Проигрыватель PDF -> Составить -> Изменить или создать новый список воспроизведения -> нажать кнопку  для открытия панели инструментов. Панель инструментов открывается с левой стороны экрана.

16   **Кнопки регулировки громкости**

Настройка громкости.

## 2.4. Крышка отсека для карты памяти SD

- Чтобы закрыть карту Micro SD, прикрепите крышку отсека для карт SD винтами.

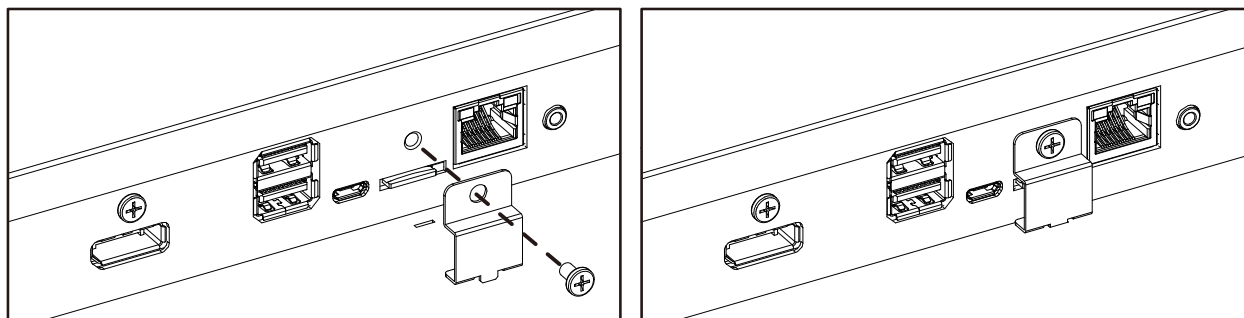

## 2.5. Модуль 4G

1. Откройте крышку для обслуживания.
2. Найдите модуль Wi-Fi/4G.
3. Установка модуля 4G.
4. Установите антенный кабель.

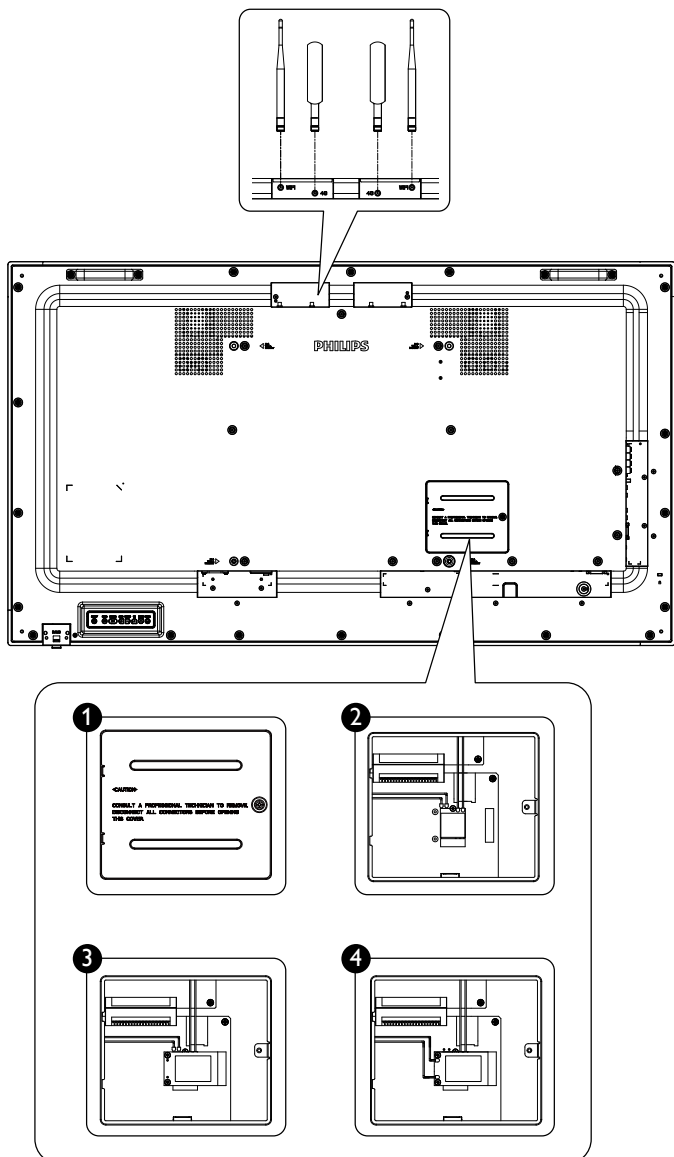

### 3. Подключение внешнего оборудования

#### 3.1. Подключение внешнего оборудования (DVD/VCR/VCD)

##### 3.1.1. Использование входа видеосигнала HDMI

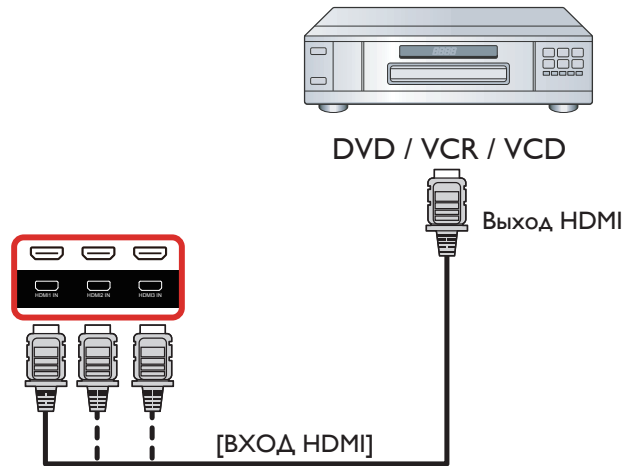

#### 3.2. Подключение ПК

##### 3.2.1. Использование входа VGA

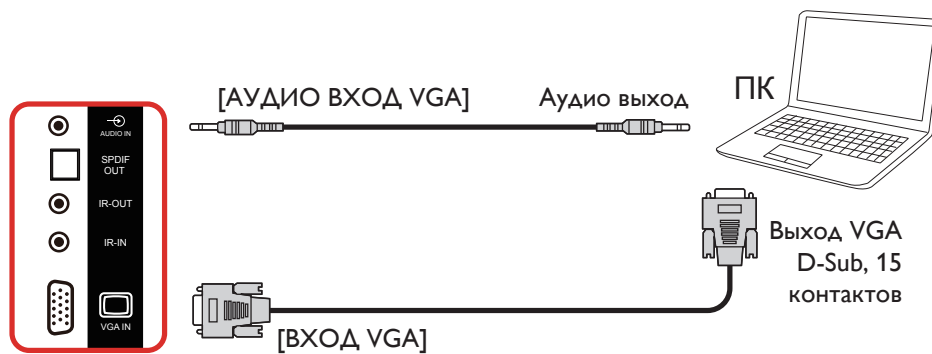

##### 3.2.2. Использование входа DVI

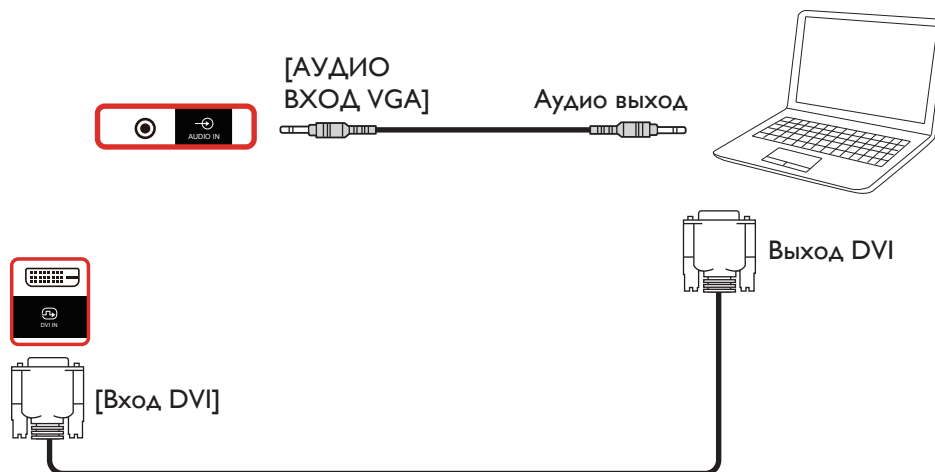

### 3.2.3. Использование входа HDMI

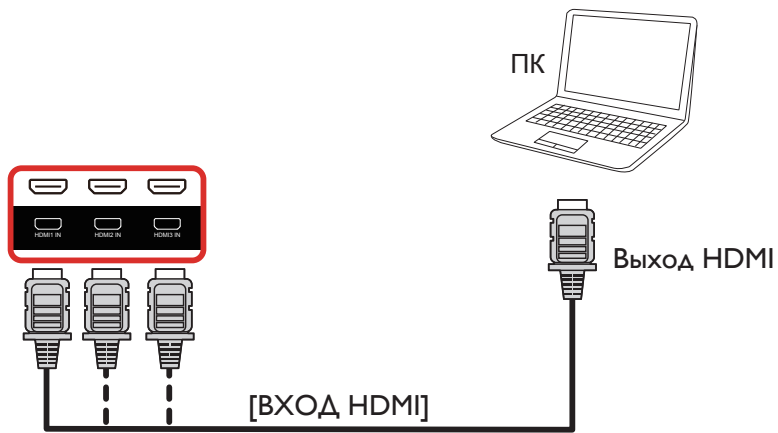

### 3.2.4. Использование входного разъема DisplayPort

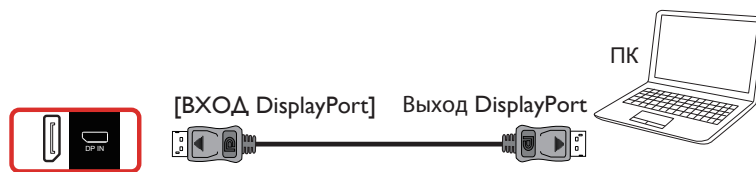

## 3.3. Подключение аудио оборудования

### 3.3.1. Подключение внешних динамиков

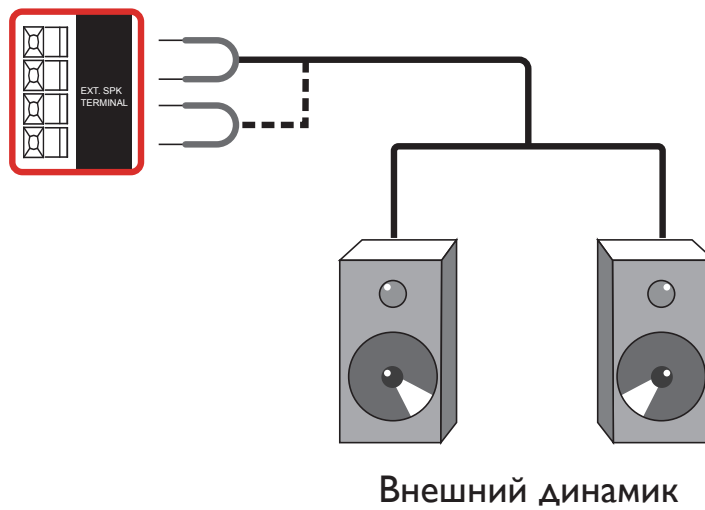

### 3.3.2. Подключение внешнего источника звукового сигнала

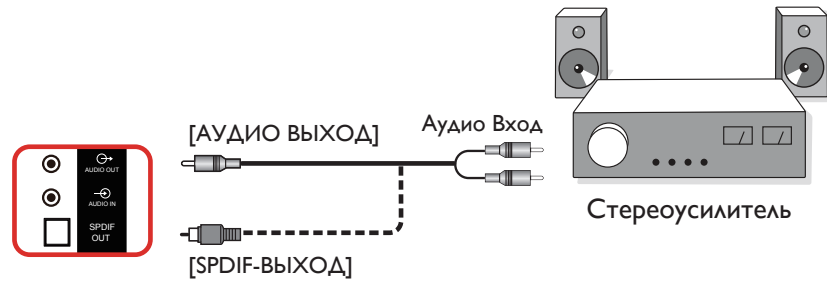

### 3.4. Подключение нескольких мониторов «цепочкой»

Для таких приложений, как панель меню, можно последовательно соединить между собой несколько мониторов.

#### 3.4.1. Подключение монитора

Подключите разъем [ВЫХОД RS232] МОНИТОР 1 к разъему [ВХОД RS232] МОНИТОР 2.

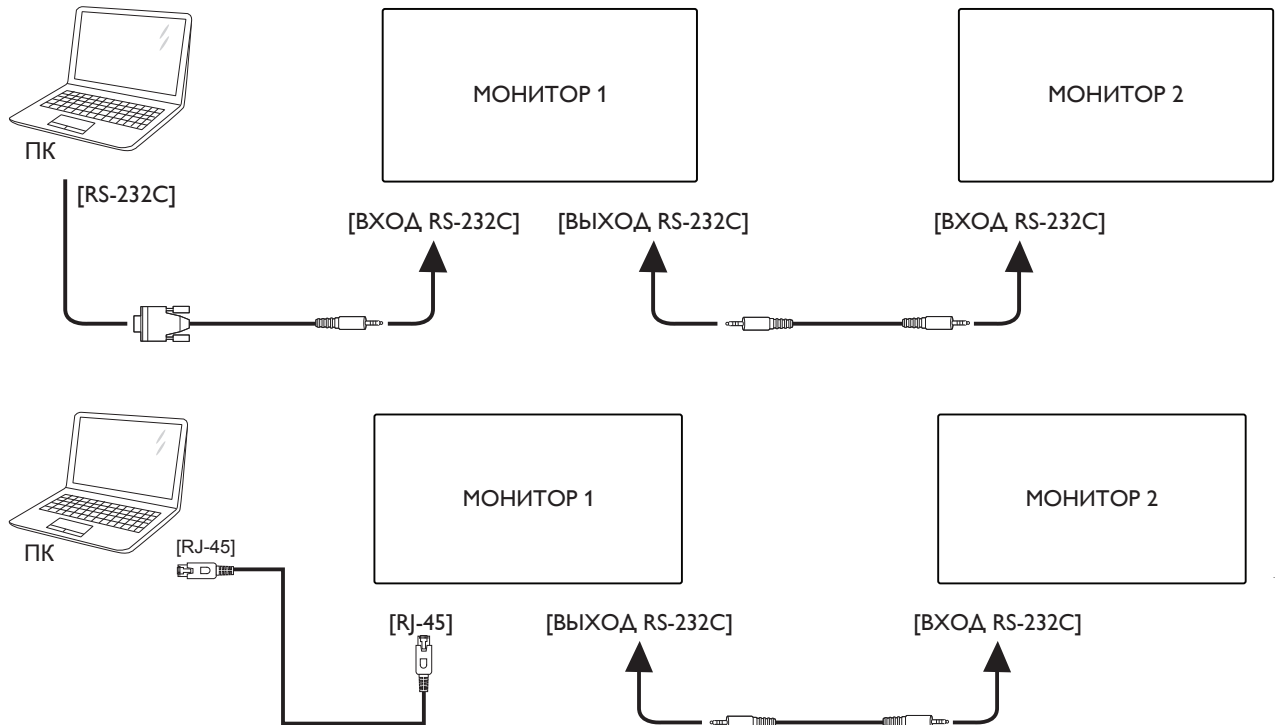

### 3.4.2. Подключение источника цифрового видеосигнала

Подключите разъем [ВЫХОД DP] МОНИТОРА 1 к разъему [ВХОД DP] МОНИТОРА 2.

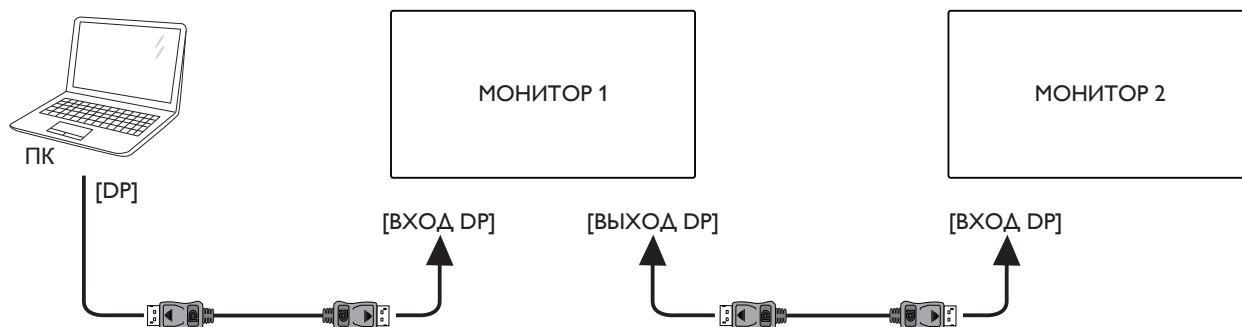

### 3.5. Подключение через ИК-порт

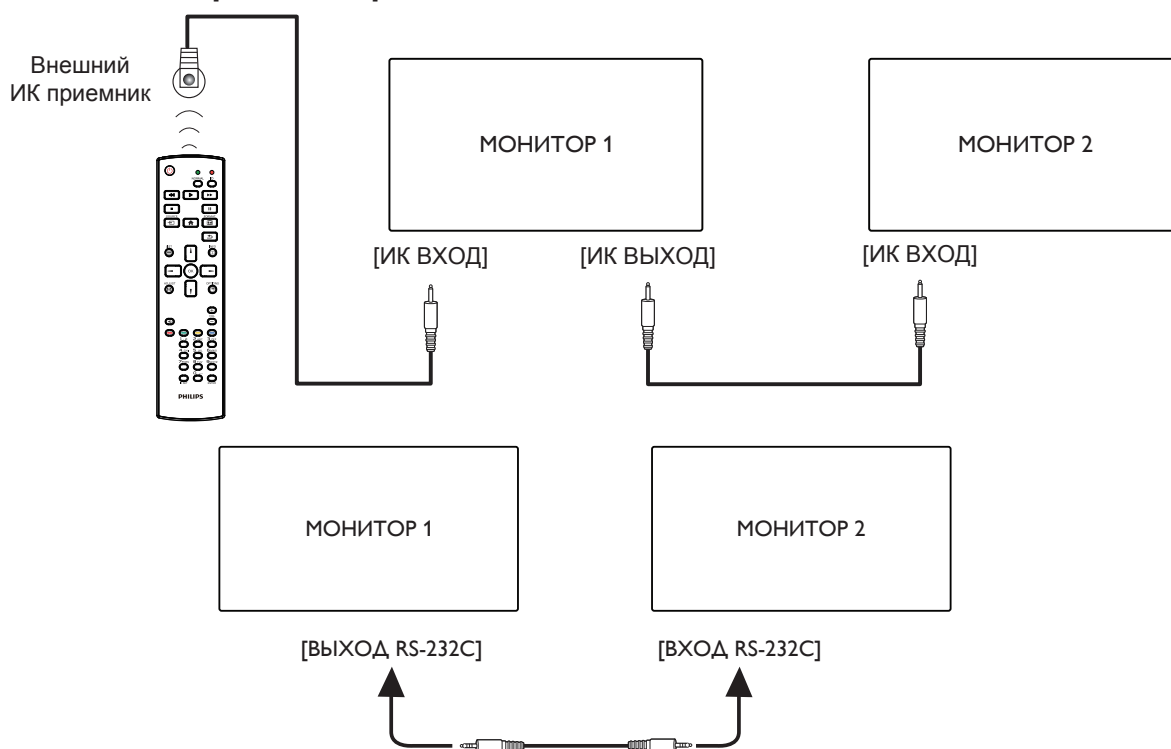

ПРИМЕЧАНИЕ.

1. При подключении разъема [ИК-ВХОД] датчик пульта ДУ монитора не работает.
2. Сквозной ИК-канал допускает подключение не более 9 мониторов.
3. ИК-канал при последовательном соединении цепочкой с использованием порта RS232 допускает подключение не более 9 мониторов.

### 3.6. Подключение ИК-канала управления









## 4. Эксплуатация

**ПРИМЕЧАНИЕ.** Описанные в данном разделе кнопки управления относятся к пульту ДУ, если не указано иное.

### 4.1. Просмотр подключенного источника видеосигнала

1. Нажмите кнопку  ИСТОЧНИК.
2. Кнопками  и  выберите устройство, а затем нажмите кнопку .

### 4.2. Изменение формата изображения

Можно изменить формат изображения в соответствии с параметрами источника видеосигнала. Каждый источник видеосигнала поддерживает определенные форматы изображения. Доступные форматы изображения зависят от источника видеосигнала.

1. Нажмите кнопку  FORMAT (Формат) для выбора формата изображения.
  - Режим ПК: {Полный} / {4:3} / {Реальный} / {21:9} / {Особый}.
  - Режим видео: {Полный} / {4:3} / {Реальный} / {21:9} / {Особый}.

### 4.3. Overview (Обзор)

1. Средство запуска Android PD:
  - Средство запуска Android PD представляет собой показанный ниже черный экран.

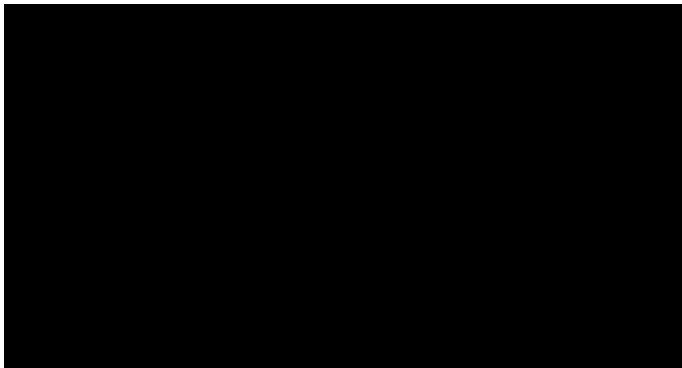

- Нажмите на кнопку «Back» (Назад), чтобы выйти из приложения, и на экране отобразится средство запуска Android PD.
- В случае возврата к средству запуска Android PD на экране в течение 5 секунд будет отображаться изображение-подсказка.
- Изображение-подсказка содержит рекомендацию нажатия на клавишу источника для смены источника сигнала.

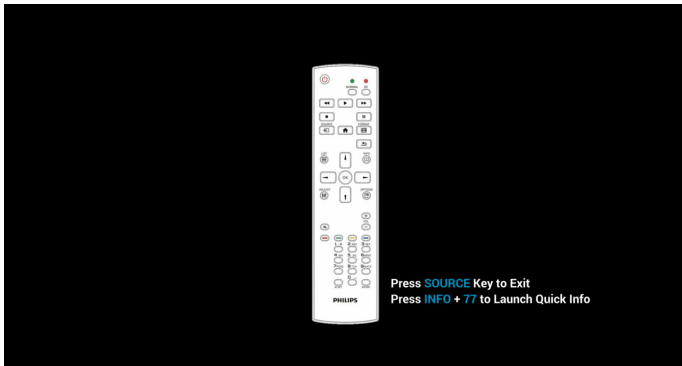

2. Режим администратора:
  - Чтобы войти в режим администратора, используйте комбинацию кнопок «Главная + 1888». Убедитесь, что после нажатия кнопки «Главная» откроется главное экранное меню, затем нажмите подряд цифры 1888. Два быстрых нажатия на кнопку «Главная» не будут активной функциональной комбинацией.
  - Режим администратора содержит следующие приложения: «Settings» (Настройки), «Apps» (Приложения), «Network» (Сеть), «Storage» (Память) и «Help» (Справка).
  - При выходе из режима администратора система возвращается к последнему источнику.

Главная страница режима администратора содержит следующие элементы: «Settings» (Настройки), «Apps» (Приложения), «Network» (Сеть), «Storage» (Память) и «Help» (Справка).

Settings (Настройки): переход на страницу «Параметры».

Applications (Приложения): отображение всех приложений.

Network (Сеть): установка Wi-Fi, Ethernet и мобильной сети (дополнительно).

Storage (Память): переход на страницу «Память».

Help (Справка): отображение QR-кода.

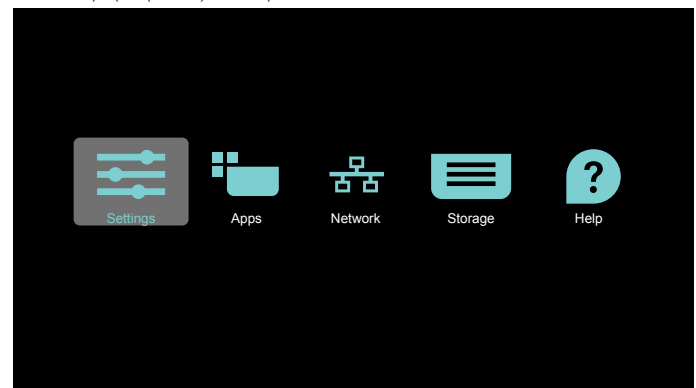

(1) Страница Настройки:

Settings (Настройки): переход на страницу «Параметры».

Signage Display (Дисплей цифровой вывески): переход на страницу настройки дисплея цифровой вывески.

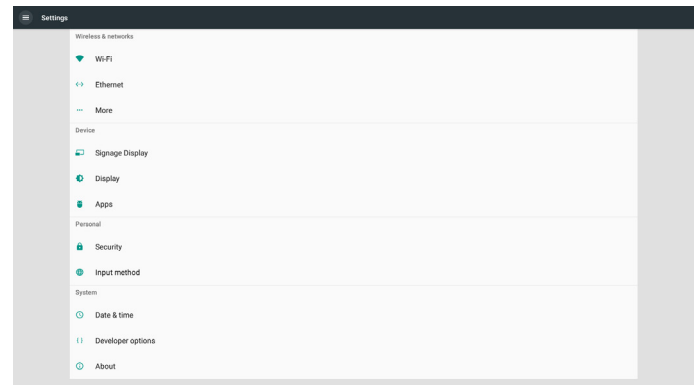

2) Страница приложения:

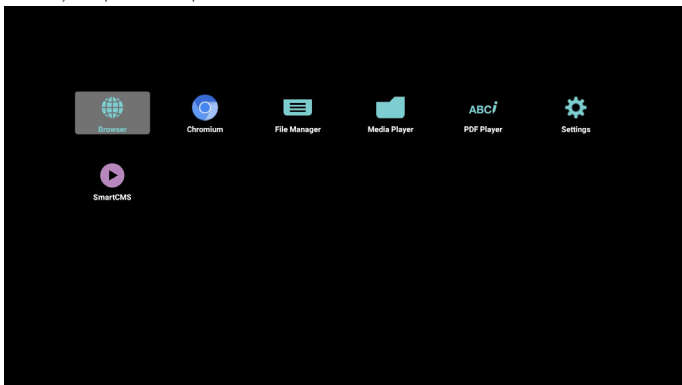

3) Страница сети

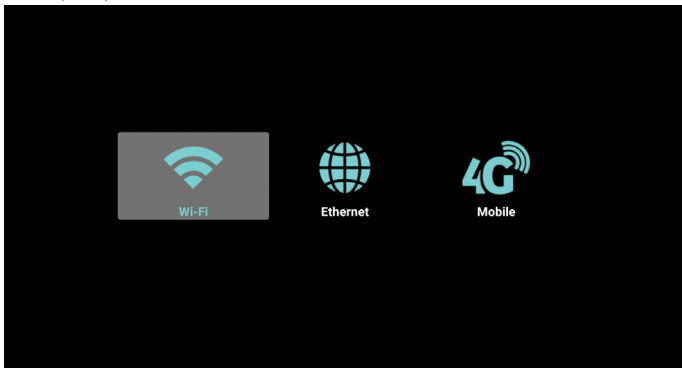

4) Страница «Память»

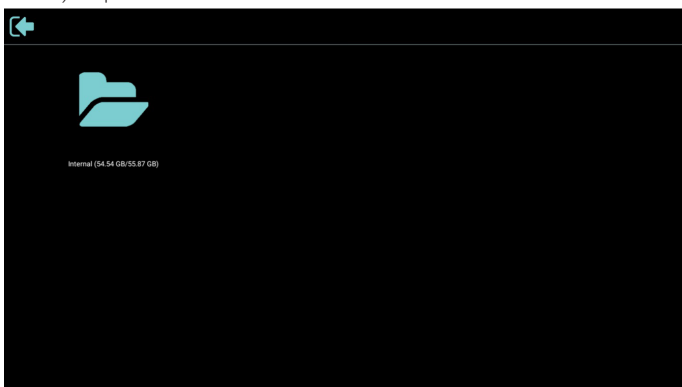

5) Страница справки

Отображение QR-кода для перехода по ссылке на веб-сайт поддержки Philips.



## 4.4. Media Player (Медиаплеер)

### 4.4.1. Взаимодействие экранного меню с медиаплеером:

1. Boot on source (Загруз. источн.):
  - Input (Вход):
    - При выборе источника «Медиаплеер» система автоматически переходит к медиаплееру после завершения загрузки.
  - Playlist (Плейлист):
    - 0: возврат на главную страницу медиаплеера.
    - 1 – 7: переход к медиаплееру и автоматическое воспроизведение «Файл 1 – Файл 7» из плейлиста.
2. Schedule (Расписание работы):
  - Today (Сегодня):
    - Отображение даты и времени.
  - □1 – □7:
    - настройка до 7 расписаний.
  - Вкл./Выкл.:
    - установка времени начала и времени завершения.
  - Вход:
    - при выборе источника «Медиаплеер» PD автоматически запускает медиаплеер при наступлении времени завершения.
  - ПН, ВТ, СР, ЧТ, ПТ, СБ, ВС, Еженедельно:
    - срок службы.
  - Play list (Список воспроизведения):
    - 0: возврат на главную страницу медиаплеера.
    - переход к медиаплееру и автоматическое воспроизведение Файла 1 – Файла 7 из плейлиста.
  - Очистить все

### 4.4.2. Знакомство с Медиаплеером:

1. Главная страница Медиаплеера содержит три элемента: «Play» (Воспроизведение), «Compose» (Составить) и «Settings» (Настройки).  
Play (Воспроизведение): выбор плейлиста.  
Compose (Составить): редактирование плейлиста.  
Settings (Настройки): настройка свойств медиаплеера.

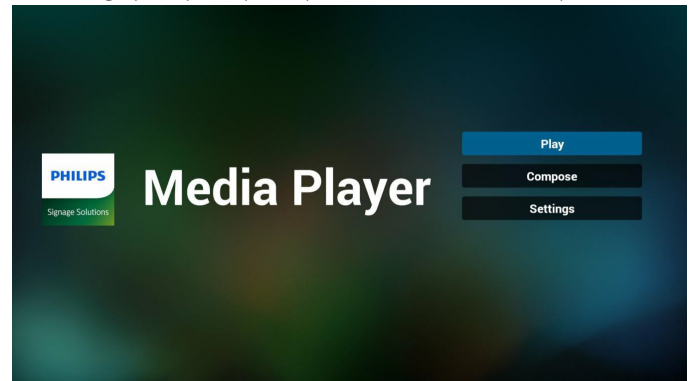

2. Выберите пункт «Play» (Воспроизведение) на главной странице. Сначала следует выбрать один плейлист для воспроизведения с ФАЙЛА 1 до ФАЙЛА 7.  
Значок карандаша указывает на то, что в плейлисте имеется содержимое.

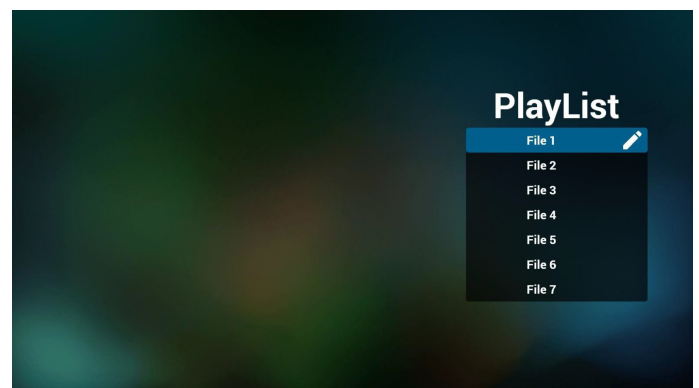

3. Выберите пункт «Compose» (Составить) оставить на главной странице. Сначала следует выбрать один плейлист для изменения с ФАЙЛА 1 до ФАЙЛА 7.  
Значок карандаша указывает на то, что в плейлисте имеется содержимое.

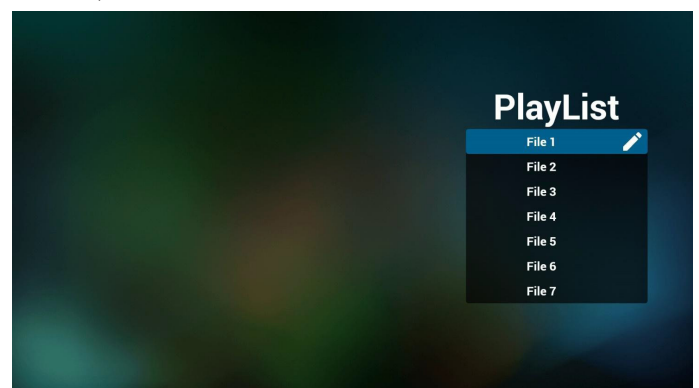

4. При выборе пустого плейлиста приложение запрашивает выбор носителя информации.

Все мультимедийные файлы должны сохраняться в папке / philips/ корневого каталога.

Например,

**Видеофайлы:** {root dir of storage}/philips/video/

**Фотографии:** {root dir of storage}/philips/photo/

**Аудиофайлы:** {root dir of storage}/philips/music/

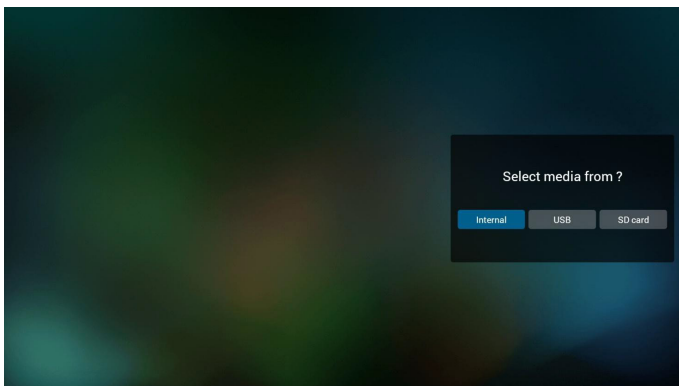

5. Чтобы отредактировать или удалить плейлист с содержимым, выберите необходимый плейлист, отмеченный значком карандаша с правой стороны файла.

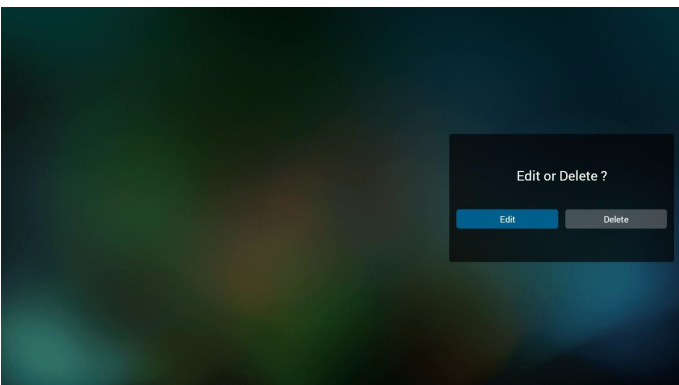

6. После запуска изменения плейлиста отображается показанное ниже меню.

Источник - файлы сохранены на запоминающем устройстве.

Плейлист - файлы сохранены в плейлисте.

Следующими функциями можно управлять с помощью соответствующих кнопок на пульте ДУ.

**Option key (Кнопка Options)** - вызов боковой панели меню.

**Play key (Кнопка Воспроизведение)** - воспроизведение мультимедийного файла.

**Info key (Кнопка Info)** - просмотр сведений о носителе информации.

**Ok key (Кнопка ОК)** - выбор или отмена выбора файла.

Ниже перечислены функции, доступные в боковой строке меню.

- **Select all (Выбрать все):** выбор всех файлов, сохраненных на запоминающем устройстве.
- **Delete all (Удалить все):** удалить все файлы в плейлисте.
- **Add/Remove (Добавить/удалить):** добавить или удалить плейлист на источнике.
- **Sort (Сортировка):** сортировка плейлиста.
- **Save/abort (Сохранить/отменить):** сохранение плейлиста или отмена редактирования.
- **Back (Назад):** возврат к предыдущему меню.

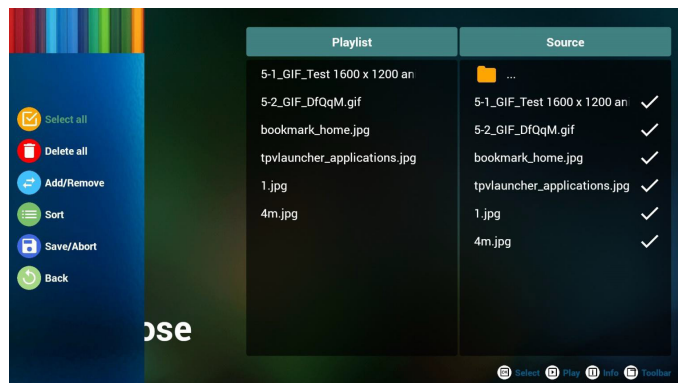

7. При выборе пункта «Sort» (Сортировка) можно настраивать порядок файлов по-отдельности.

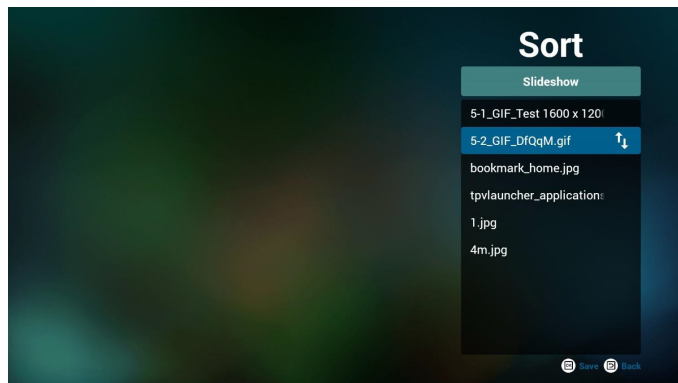

8. Выбрав нужный файл, нажмите кнопку «Info» (Сведения) для просмотра подробной информации.



9. Выбрав нужный файл, нажмите кнопку «Play» (Воспроизведение), чтобы незамедлительно начать воспроизведение файла.



10. Если плейлист состоит только из файлов изображений, перед сохранением отображается запрос о добавлении фоновой музыки при просмотре в режиме слайд-шоу.

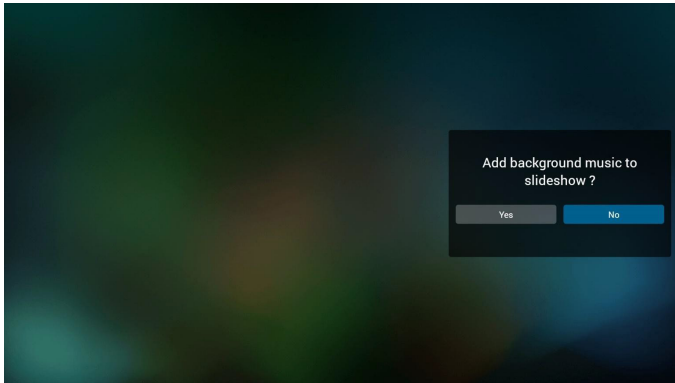

11. Выберите на главной странице пункт «Settings» (Настройки). Доступно 3 параметра: «Repeat Mode» (Режим повтора), «Slideshow Effect» (Эффект показа слайдов) и «Effect Duration» (Длительность эффекта).  
**Repeat Mode (Режим повтора):** настройка режима повтора.  
**Slideshow Effect (Эффект слайд-шоу):** эффект слайд-шоу из фотографий.  
**Effect Duration (Длительность эффекта):** длительность фотоэффекта.

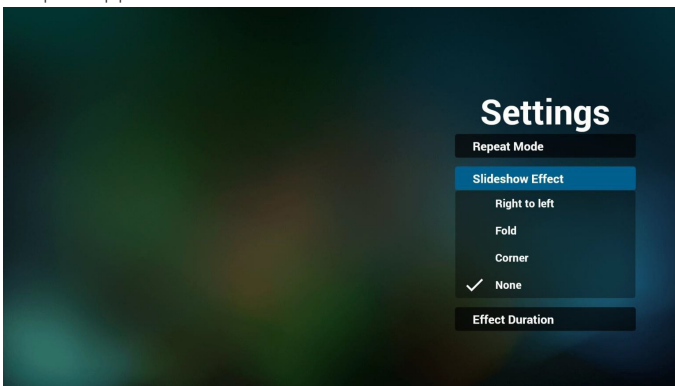

12. Мультимедийные кнопки  
**Play (Воспроизведение):** воспроизведение файла.  
**Pause (Пауза):** приостановка воспроизведения.  
**Fast forward (Перемотка вперед):** перемотка на 20 секунд вперед (в режиме фотографий эта функция не поддерживается).  
**Rewind (Перемотка назад):** перемотка на 10 секунд назад (в режиме фотографий эта функция не поддерживается).  
**Stop (Остановить):** остановка воспроизведения и возврат к началу. Если воспроизводимый файл в формате «gif», эта кнопка будет действовать как кнопка паузы.

13. Чтобы получить сведения о формате мультимедийных файлов, см. Стр. 55 Поддерживаемые форматы мультимедийных файлов.

14. Редактирование плейлиста по FTP.

Шаг 1. Создание текстового файла медиаплеера.

- Имя файла: mpplaylistX.txt, «X» означает номер плейлиста (1, 2, 3, 4, 5, 6, 7).

Например: mpplaylist1.txt, mpplaylist2.txt

- Содержимое:

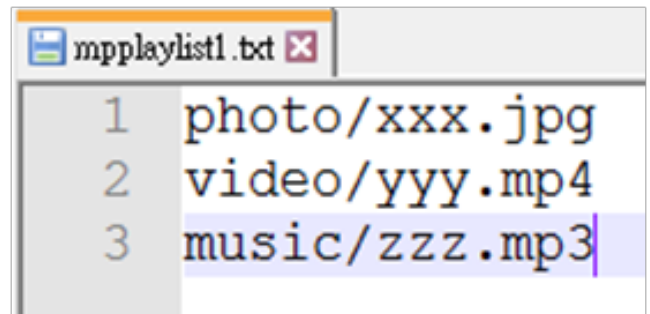

Примечание. Если в файле плейлиста содержится видеозапись и музыка, то при воспроизведении музыкального файла в PD отображается пустой экран.

Шаг 2. Скопируйте файл mpplaylistX.txt в папку «Philips» во внутренней памяти. Для этого можно использовать FTP-сервер.

- Путь к файлу: /storage/emulated/legacy/philips

Например, /storage/emulated/legacy/philips/mpplaylist1.txt

Шаг 3. Добавьте мультимедийные файлы в папки «photo», «video» и «music», расположенные в папке «philips» во внутренней памяти.

- Например, /storage/emulated/legacy/philips/photo/xxx.jpg  
/storage/emulated/legacy/philips/video/yyy.mp4  
/storage/emulated/legacy/philips/photo/zzz.mp3

Шаг 4. После запуска приложения медиаплеера импорт текстового файла медиаплеера выполняется автоматически.

Примечание. После завершения импорта (текстового) файла плейлиста любые изменения, внесенные с помощью пульта ДУ, в нем не записываются.

## 4.5. Browser (Браузер)

Перед использованием этой функции удостоверьтесь, что система подключена к сети. (См.5.1. Wi-Fi, 5.2. Ethernet.)

1. Главная страница приложения «Browser» (браузера), которая позволяет выполнять связанные настройки.

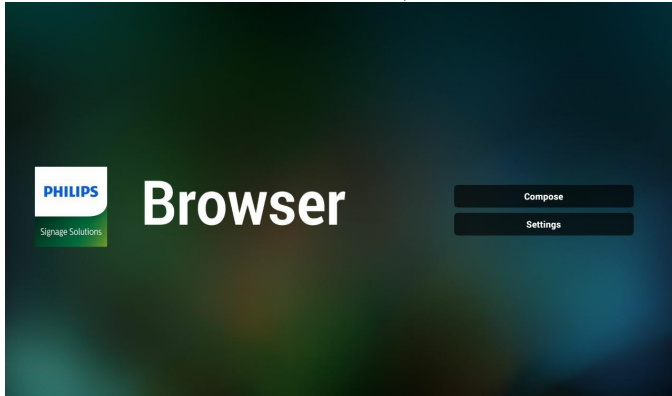

2. Для перехода на следующую страницу нажмите кнопку «Compose» (Составить).  
Пользователям доступен выбор значения от 1 до 7.  
При нажатии на одну из кнопок отображается диалоговое окно.

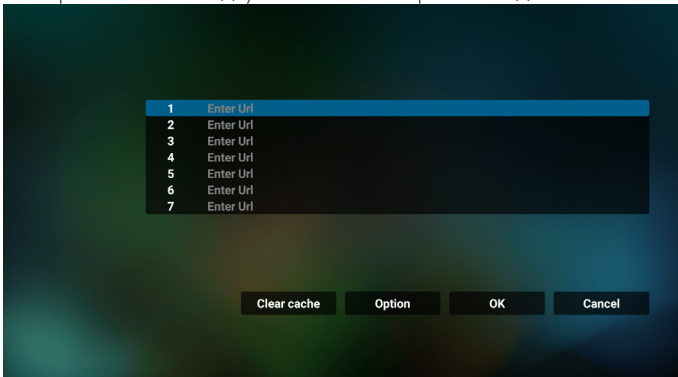

3. Используйте экранную клавиатуру, чтобы ввести URL-адрес и нажмите кнопку «OK», и данные будут сохранены в списке.

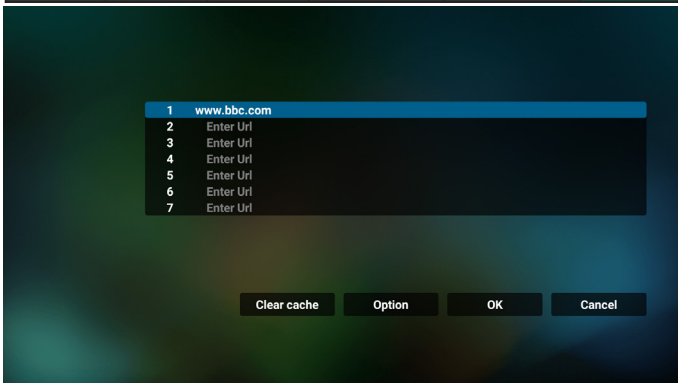
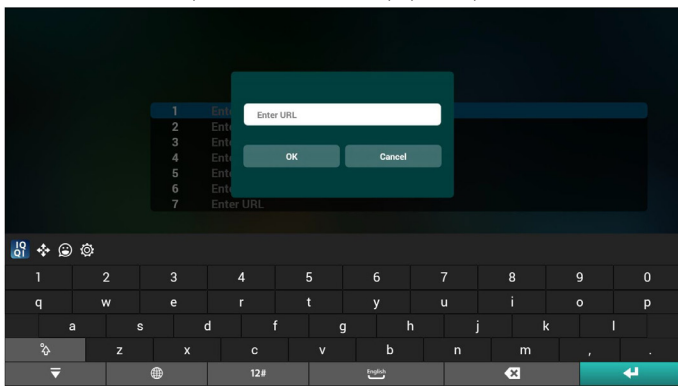

4. Нажмите Option (Параметр), чтобы вывести список в левой части экрана.

**Import (Импорт):** импорт файла списка URL-адресов

**Export (Экспорт):** экспорт файла списка URL-адресов

**Delete all (Удалить все):** удаление всех записей URL-адресов с главного экрана

**Back (Назад):** выход из боковой строки меню.

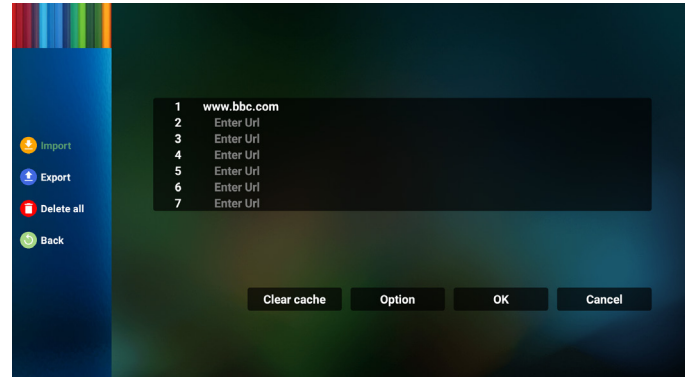

### 4.1. Import (Импорт)

- Выберите пункт «import» (импорт).

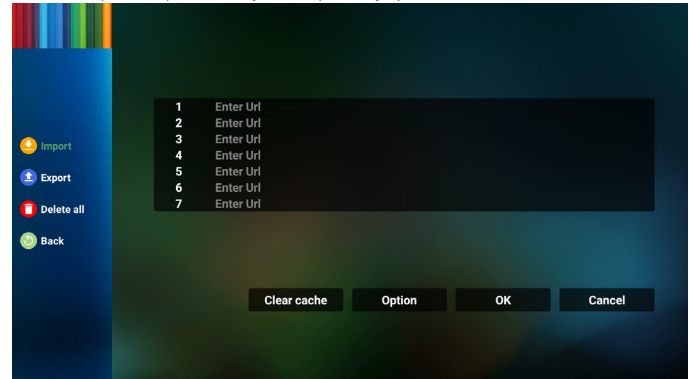

- Выберите место хранения, из которого будет импортирован файл.

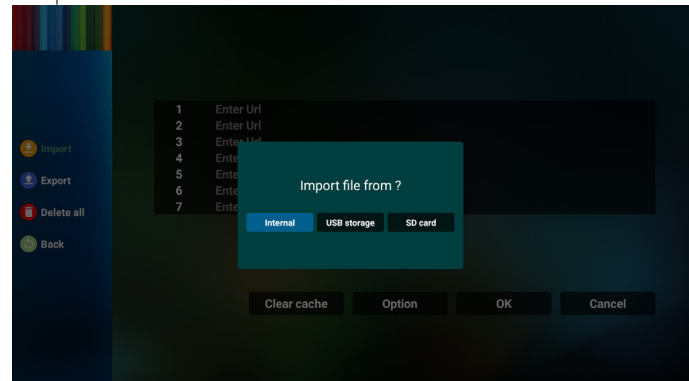

- Выберите файл браузера

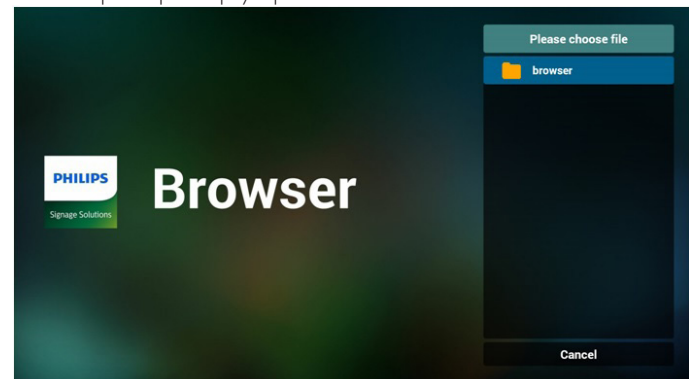

- Импортируйте файл браузера и URL-адрес будет отображаться в списке на странице.

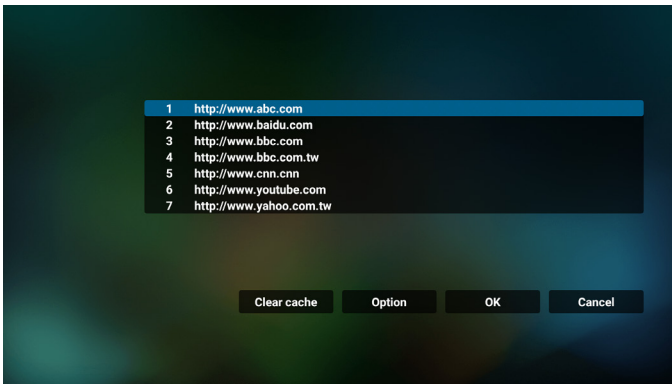

- Поддерживаемым форматом импортируемых файлов является «.txt».

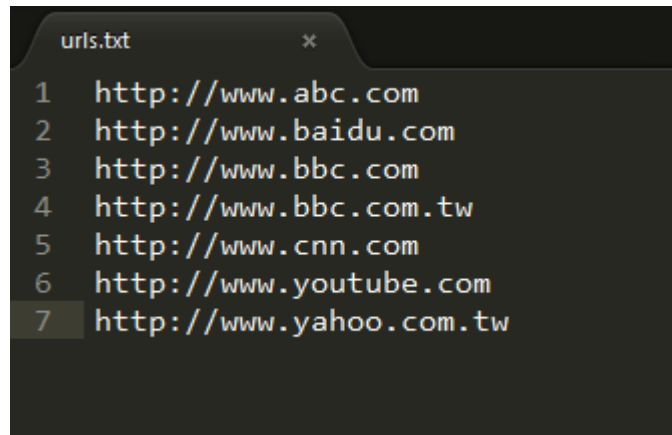

#### 4.2. Export (Экспорт)

- Выберите пункт «экспорт» (экспорт)

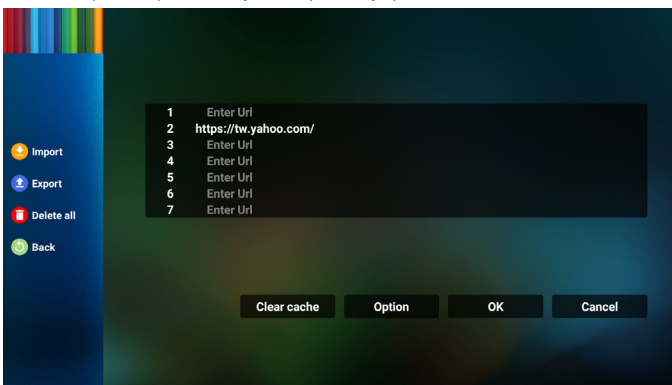

- Выберите место хранения, в которое будет экспортирован файл.

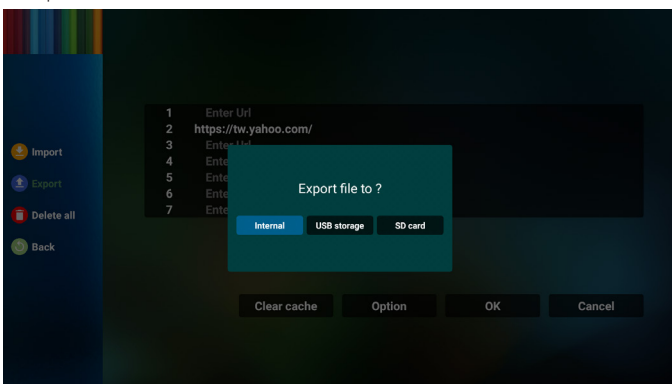

- В диалоговом окне отобразится путь сохранения файла, а также имя файла. Нажмите кнопку «Save» (Сохранить), чтобы сохранить URL-адрес.

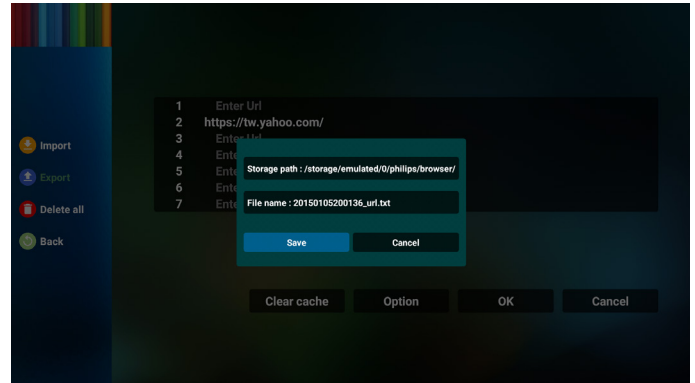

- Нажмите кнопку «OK», чтобы сохранить запись URL-адреса.

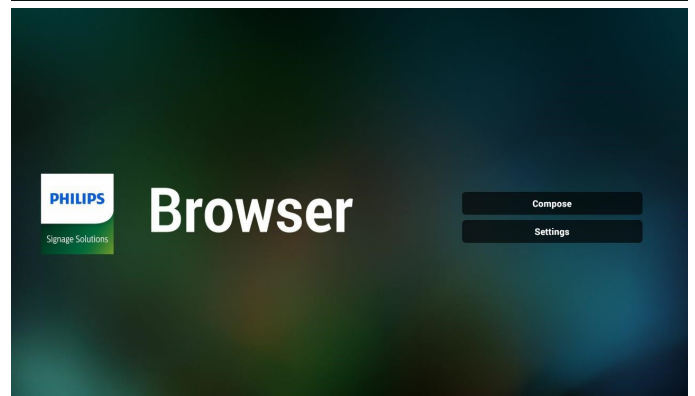
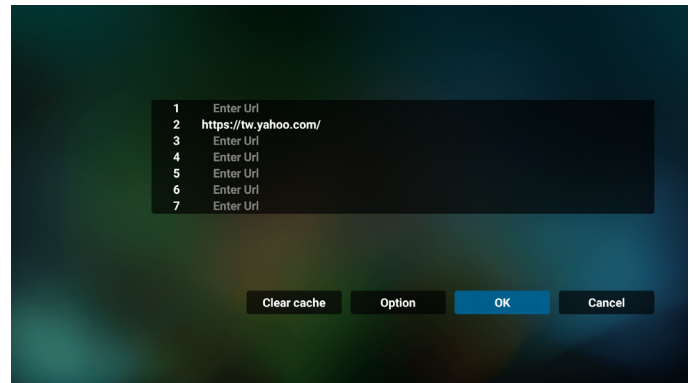

- Если вы выберете заполненный элемент в списке URL-адресов, отобразится сообщение с запросом редактирования URL-адреса или воспроизведения файла URL. При выборе пункта «Edit» (Изменить) отобразится диалоговое окно, в котором можно изменить URL-адрес. При выборе пункта «Play» (Воспроизведение) отобразится веб-страница выбранного файла URL.

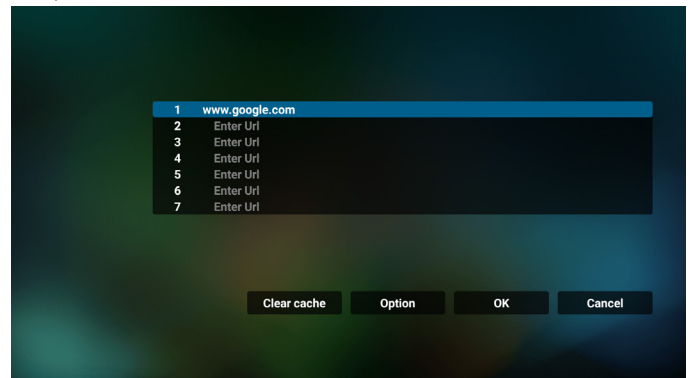

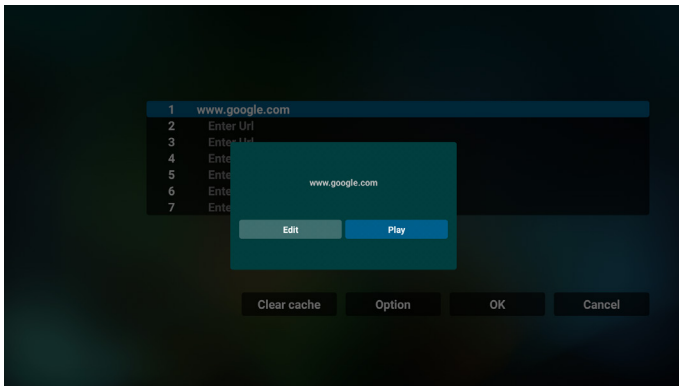

7. Для перехода на следующую страницу нажмите кнопку «Settings» (Настройки).

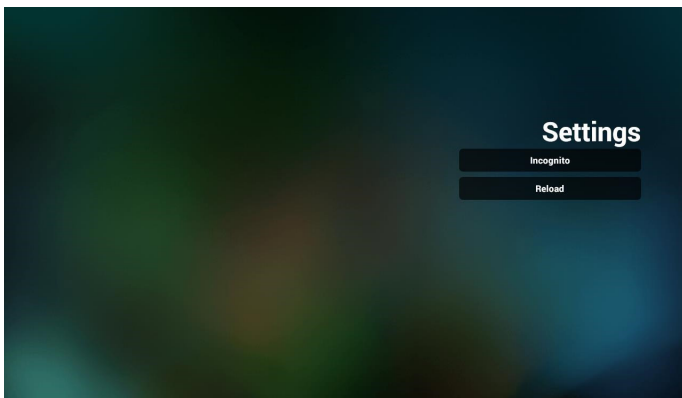
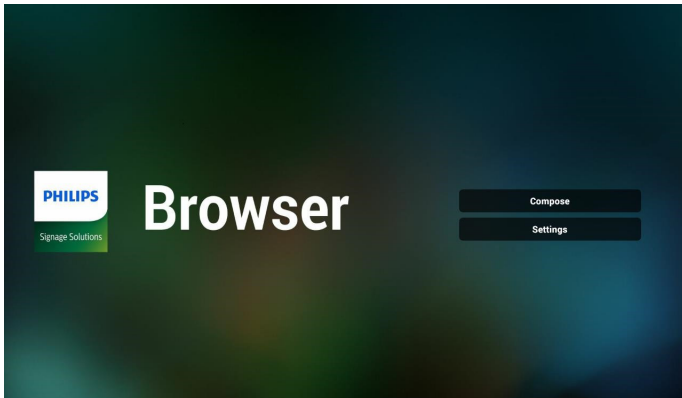

### 7.1 Невидимка

- a. Enable (Вкл.): Отображение веб-страниц в режиме невидимки.
- b. Disable (Выкл.): Отображение веб-страниц в открытом режиме.

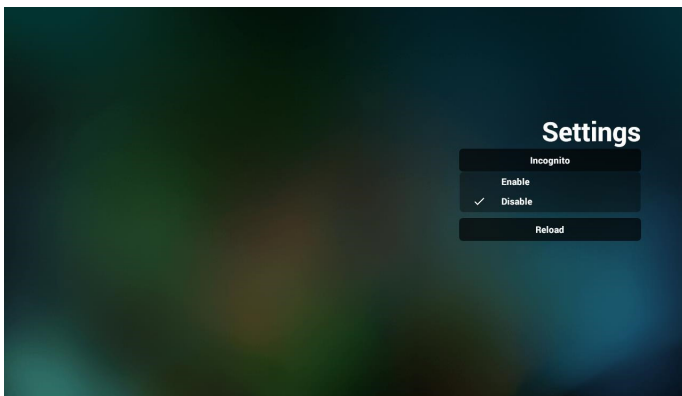

### 7.2 Перезагрузка

Пользователь может установить время перезагрузки веб-страницы.

а. Если окошко «включить» не выбрано, время перезагрузки по умолчанию составляет 60 секунд.

Примечание.

В этом случае веб-страница перезагружается только при изменении состояния сети.

Если состояние веб-страницы «всегда подключено», веб-страница не перезагружается через 60 секунд.

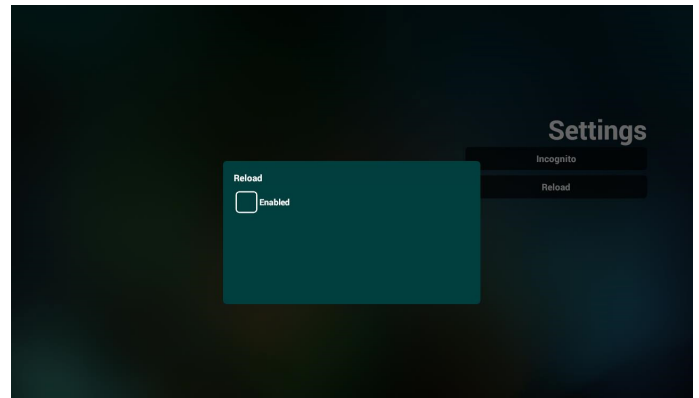

б. Если окошко «включить» выбрано, можно установить время перезагрузки.

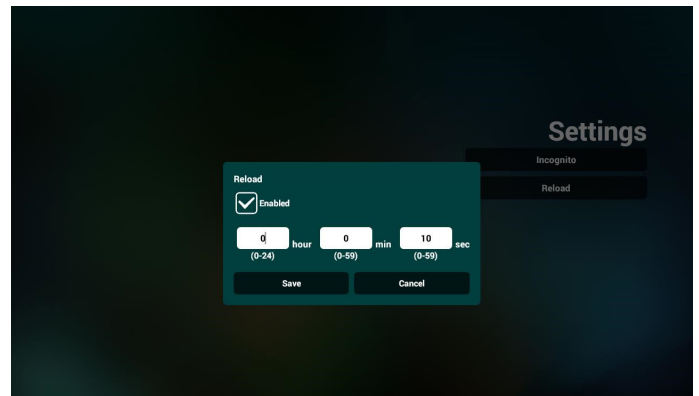

### 8. Управление браузером с помощью экранного меню

#### 8.1 Загруз. источн.

- Перейдите в экранное меню > Конфиг. 1 > Загруз. источн. > Вход > задайте для плейлиста браузера значение 0. В этом случае после загрузки PD открывает Браузер.
- Задайте Экранное меню > Настройка1 > Загруз. источн. > Вход - Браузер список воспроизведения 1. Затем в PD отображается веб-страница с первым Url в приложении Браузер.

#### 8.2 Расписание работы

Перейдите в экранное меню > Дополнит. > Расписание работы > Время вкл. 1, Время выкл. 2, укажите БРАУЗЕР, любой день недели и плейлист. В завершение, поставьте галочку в окошке справа.

В PD отобразится веб-страница с Url в приложении Браузер при наступлении времени 1 и будет скрыта при наступлении времени 2.



## 9. Редактирование списка URL-адресов по FTP

Шаг 1. Создание текстового файла медиаплеера.

- Имя файла: bookmarklist.txt.
- Содержимое:



Шаг 2. Скопируйте файл bookmarklist.txt в папку «Philips» во внутренней памяти. Для этого можно использовать FTP-сервер.

- Путь к файлу: /storage/emulated/legacy/philips (для DL, PL)  
Например, /storage/emulated/legacy/philips/bookmarklist.txt

Шаг 3. После запуска приложения браузера импорт текстового файла браузера выполняется автоматически.

Примечание. После завершения импорта (текстового) файла плейлиста любые изменения, внесенные с помощью пульта ДУ, в нем не записываются.

## 10. Автономный просмотр

Если URL 1 содержит заданный адрес и для открытия веб-страницы URL 1 используется расписание экранного меню, браузер автоматически сохраняет данные главной веб-страницы по адресу URL 1 во внутренней памяти.

При отключении от сети и открытии браузера по расписанию экранного меню в браузере автоматически откроется главная страница по адресу URL 1, сохраненному во внутренней памяти.

Примечание.

- а. Браузер может сохранить только данные главной страницы по адресу URL 1, по остальным адресам с URL 2 по URL 7 данные не сохраняются.
- б. Локальное ЗУ: /sdcard/Download/OfflineBrowsing
- в. Нажмите кнопку «Очистить кэш», чтобы удалить данные главной страницы по адресу URL 1 из внутренней памяти.

## 4.6. PDF Player (Проигрыват. PDF)

### 4.6.1. Управление проигрывателем PDF с помощью экранного меню

1. Boot on source (Загруз. источн.):
  - Input (Вход):
    - При выборе источника «PDF player» (Проигрыват. PDF) система автоматически переходит к проигрывателю PDF после завершения загрузки.
  - Playlist (Плейлист):
    - 0: возврат на главную страницу проигрывателя PDF.
    - 1–7: переход к проигрывателю PDF и автоматическое воспроизведение файлов 1–7 из плейлиста.
2. Schedule (Расписание работы):
  - Today (Сегодня):
    - Отображение даты и времени.
  - □1 – □7:
    - настройка до 7 расписаний.
  - Вкл./Выкл.:
    - установка времени начала и времени завершения.
  - Вход:
    - При выборе источника «Проигрыват. PDF» система автоматически запустит проигрыватель PDF при наступлении времени завершения.
  - ПН, ВТ, СР, ЧТ, ПТ, СБ, ВС, Еженедельно:
    - срок службы.
  - Play list (Список воспроизведения):
    - 0: возврат на главную страницу проигрывателя PDF.
    - 1–7: переход к проигрывателю PDF и автоматическое воспроизведение файлов 1–7 из плейлиста.
  - Очистить все

### 4.6.2. Ознакомление с проигрывателем PDF

1. Главная страница Медиаплеера содержит три элемента: «Play» (Воспроизведение), «Compose» (Составить) и «Settings» (Настройки).

**Play (Воспроизведение):** выбор плейлиста.

**Compose (Составить):** редактирование плейлиста.

**Settings (Настройки):** настройка свойств медиаплеера.

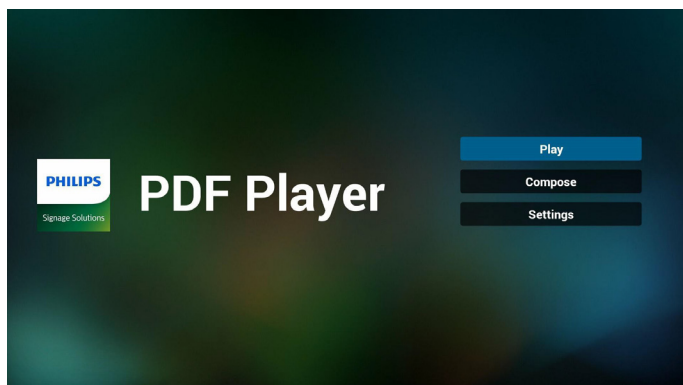

2. Выберите пункт «**Play**» (**Воспроизведение**) на главной странице. Сначала следует выбрать один плейлист для воспроизведения ФАЙЛОВ 1–7.

Значок карандаша указывает на то, что в плейлисте имеется содержимое.

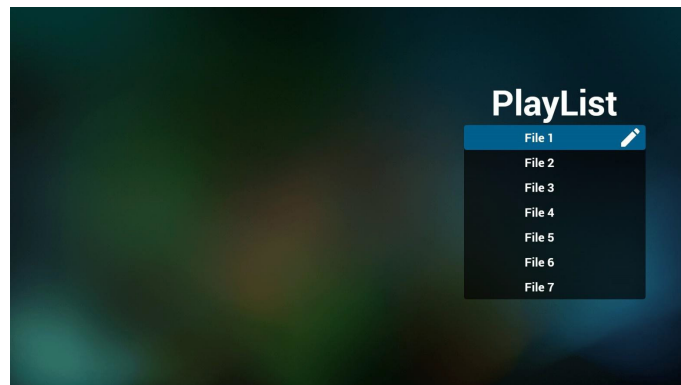

3. Выберите пункт «**Compose**» (**Составить**) оставить на главной странице. Сначала следует выбрать один плейлист для изменения с ФАЙЛА 1 до ФАЙЛА 7.

Значок карандаша указывает на то, что в плейлисте имеется содержимое.

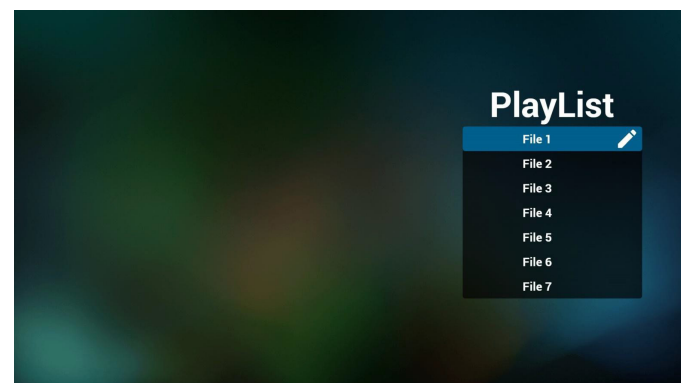

4. При выборе пустого плейлиста приложение запрашивает выбор носителя информации.

Все мультимедийные файлы должны сохраняться в папке /philips/ корневого каталога. Пример.

**PDF файлы: {root dir of storage}/philips/pdf/**

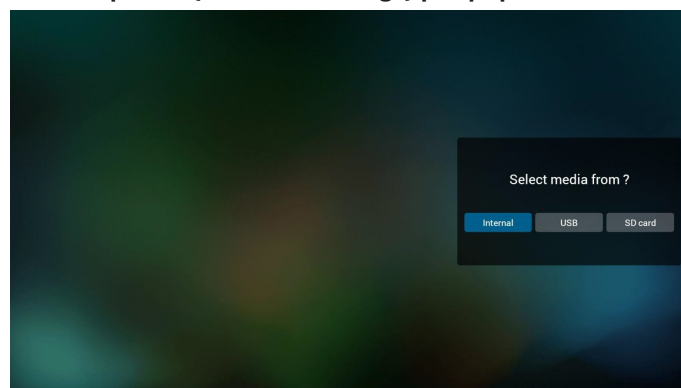

5. Чтобы отредактировать или удалить плейлист с содержимым, выберите необходимый плейлист, отмеченный значком карандаша с правой стороны файла.

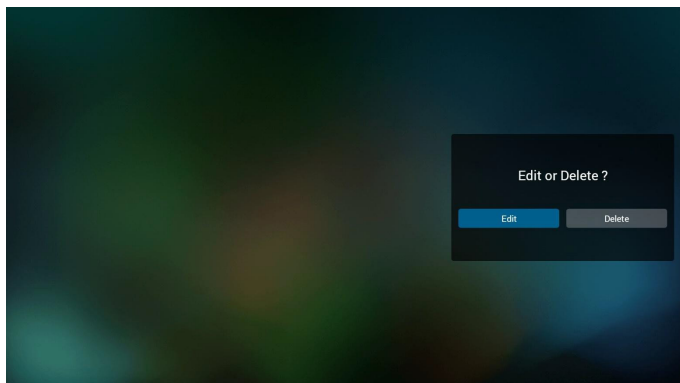

6. После запуска изменения плейлиста отображается показанное ниже меню.

**Source (Источник)** - файлы сохранены на запоминающем устройстве.

**Playlist (Плейлист)** - файлы сохранены в плейлисте.

Следующими функциями можно управлять с помощью соответствующих кнопок на пульте ДУ.

**Option key (Кнопка Options)** - вызов боковой панели меню.

**Play key (Кнопка Воспроизведение)** - воспроизведение мультимедийного файла.

**Info key (Кнопка Info)** - просмотр сведений о носителе информации.

**Ok key (Кнопка ОК)** - выбор или отмена выбора файла.

6–1. Ниже перечислены функции, доступные в боковой строке меню.

- **Select all (Выбрать все)**: выбор всех файлов, сохраненных на запоминающем устройстве.

- **Delete all (Удалить все)**: удалить все файлы в плейлисте.

- **Add/Remove (Добавить/удалить)**: добавить или удалить плейлист на источнике.

- **Sort (Сортировка)**: сортировка плейлиста.

- **Save/abort (Сохранить/отменить)**: сохранение плейлиста или отмена редактирования.

- **Back (Назад)**: возврат к предыдущему меню.

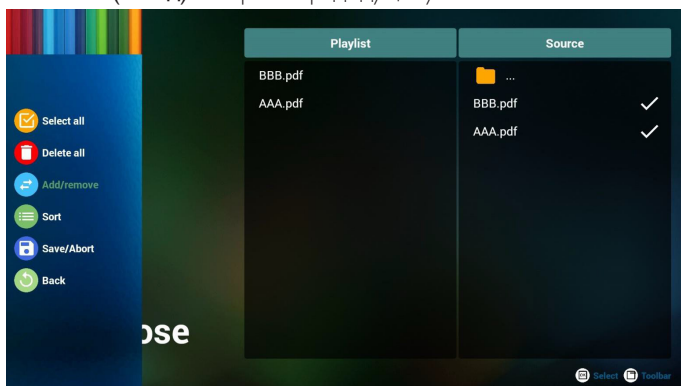

7. При выборе пункта «Sort» (Сортировка) можно настраивать порядок файлов по-отдельности.

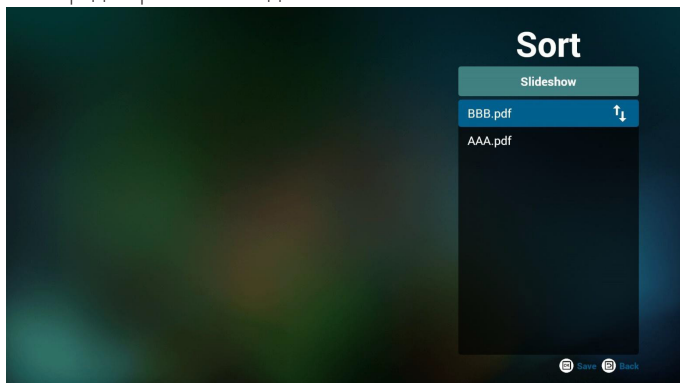

8. Выберите на главной странице пункт «Settings» (Настройки). Доступно 2 параметра: «Repeat Mode» (Режим повтора) и «Effect Duration» (Длительность эффекта).

**Repeat Mode (Режим повтора)**: настройка режима повтора.

**Effect Duration (Длительность эффекта)**: длительность фотоэффекта.

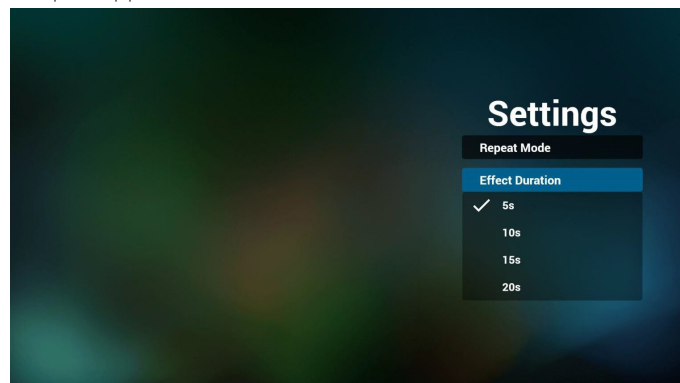

9. Редактирование списка файлов PDF по FTP

Шаг 1. Создание текстового файла проигрывателя PDF.

- Имя файла: pdfplaylistX.txt, где «X» означает номер плейлиста (1,2,3,4,5,6,7).

Например, pdfplaylist1.txt, pdfplaylist2.txt

- Содержимое:

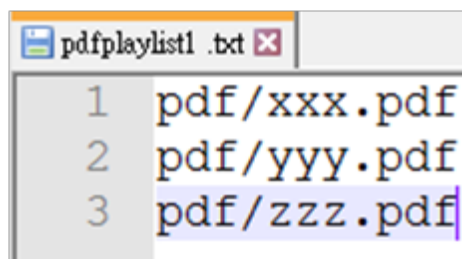

Шаг 2. Скопируйте файл pdfplaylistX.txt в папку «Philips» во внутренней памяти. Для этого можно использовать FTP-сервер.

- Путь к файлу: /storage/emulated/legacy/philips (for DL, PL)  
Например, /storage/emulated/legacy/philips/pdfplaylist1.txt

Шаг 3. Добавьте файлы PDF в папку «PDF», расположенную в папке «Philips» во внутренней памяти.

- Например, /storage/emulated/legacy/philips/pdf/xxx.pdf  
/storage/emulated/legacy/philips/pdf/yyy.pdf  
/storage/emulated/legacy/philips/pdf/zzz.pdf

Шаг 4. После запуска приложения проигрывателя PDF импорт текстового файла PDF выполняется автоматически.

Примечание. После завершения импорта (текстового) файла плейлиста любые изменения, внесенные с помощью пульта ДУ, в нем не записываются.

## Media Hotkey (Горячие клавиши Мультимедиа):

**Play (Воспроизведение)**: запуск воспроизведения файла.

**Pause (Пауза)**: приостановка воспроизведения.

**Fast forward (Ускоренная перемотка)**: переход к следующей странице. Если страница является окончанием файла, осуществляется переход к следующему файлу.

**Rewind (Перемотка назад)**: переход к предыдущей странице. Если страница является началом файла, осуществляется переход к последнему файлу.

**Stop (Остановить)**: возврат на первую страницу файла.

## Color Hotkey (Цветные горячие клавиши):

- Blue (Синяя):** увеличение (+10%)
- Yellow (Желтая):** уменьшение (-10%)
- OK:** восстановление масштаба

## Arrow keys (Кнопки со стрелками):

- Up/Down/Left/Right (Вверх/Вниз/Влево/Вправо):** настройка страницы (если страница была увеличена или уменьшена)
- Left (Влево):** предыдущая страница (если страница не была увеличена или уменьшена)
- Right (Вправо):** следующая страница (если страница не была увеличена или уменьшена)

## Комбинация кнопок:

- Цифровая кнопка + кнопка «OK»: выберите конкретную страницу и нажмите кнопку «OK» для перехода на другую страницу.
- Нажмите цифровую кнопку.
- Нажмите кнопку «OK», внизу страницы отобразится ее номер. Если указанный номер страницы превышает общее число страниц, внизу страницы будет отображаться номер текущей страницы.

## 4.7. CMND & Play

- 1) Server (Сервер)  
Установка адреса сервера CMND & Play
- 2) Account (Учетная запись)  
Установка учетной записи CMND & Play
- 3) PIN Code (PIN-код)  
Установка PIN-кода CMND & Play
- (4) Version (Версия)  
Доступно два варианта: версия 2 и версия 3.  
Версия 2  
Использовать соглашение 2.0/2.2  
Версия 3  
Использовать соглашение 3.0/3.1
- (5) Content (Содержимое)  
Перечень всех доступных ЗУ (внутренняя память, карта памяти SD и USB-накопитель)  
При выборе версии 2 пункт «Сервер/Учетная запись/PIN-код» будет неактивен и настройка невозможна.



## 4.8. Custom App (Пользовательское приложение)

Пользователь может установить приложение для пользовательского источника.

Примечание.

- (1) Отображается только приложение, установленное пользователем.
- (2) Предустановленное системой приложение не отображается.

### 4.8.1. Функции экранного меню:

RCU: Источник > Особый

Если пользовательский файл APK установлен, PD открывает пользовательское приложение, если источник был переключен в пользовательский режим.

Если пользовательский файл APK не установлен, PD отображает черный экран, если источник был переключен в пользовательский режим.

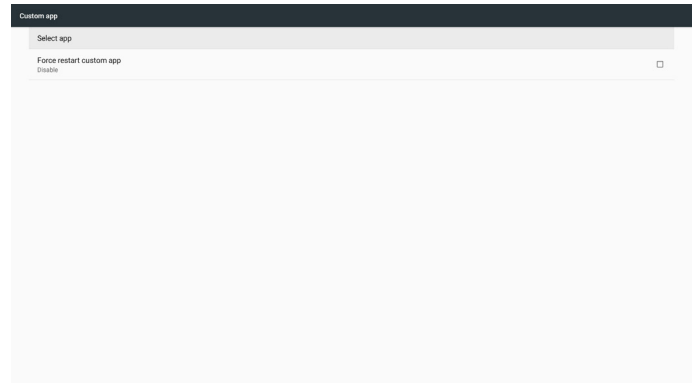

### 4.8.2. Описание функций

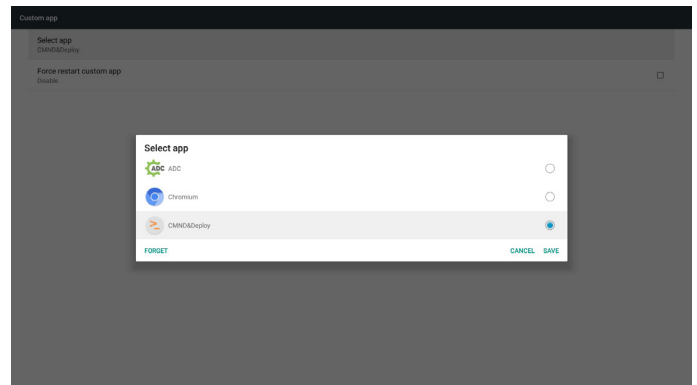

#### Save (Сохранить)

Используйте кнопку **Save (Сохранить)** для выполнения сохранения.

#### Forget (Забуть)

Используйте кнопку **Forget (Забуть)**, чтобы удалить ранее сохраненную информацию.

#### Cancel (Отмена)

Отмена настройки и закрытие диалогового окна.

Если пользовательский файл APK не установлен, отображается пустой список.

Если параметры недоступны, кнопки «Save» (Сохранить) и «Forget» (Забуть) будут неактивны.

#### Принудительный перезапуск пользовательского приложения

Если закрытие приложения произошло в результате исключительной ситуации, оно откроется автоматически.

## 5. Setting (Настройка)

Основные элементы:

- (1) Wi-Fi
- (2) Ethernet
- (3) More (Дополнительно) (функция доступна при подключении модуля 4G)
- (4) Signage Display (Дисплей цифровой вывески)
- (5) Display (Отображение)
- (6) Apps (Приложения)
- (7) Security (Безопасность)
- (8) Input method (Способ ввода)
- (9) Date & time (Дата и время)
- (10) Developer options (Средства разработчика)
- (11) About (Сведения)

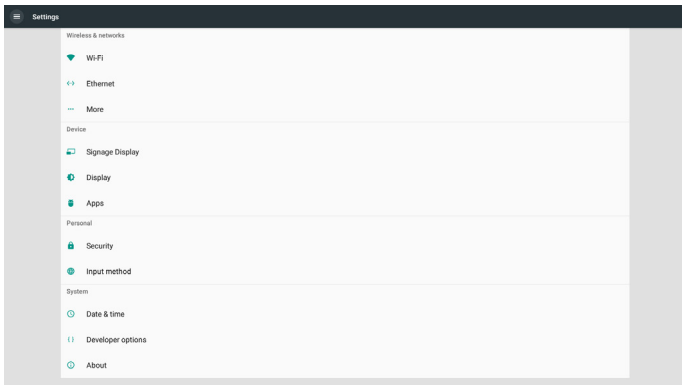

### 5.1. Wi-Fi

Перейдите к настройкам беспроводных сетей. В списке доступных сетей выберите AP (точку доступа) в существующей беспроводной сети.

Примечания.

1. При надлежащем подключении к сети Wi-Fi сеть Ethernet автоматически отключается.
2. Требуется определенная модель модуля Wi-Fi. Обратитесь за помощью к продавцу или специалисту сервисного центра.

### 5.2. Ethernet

Перейдите к настройкам сети Ethernet и выполните необходимые настройки.

После включения сети Ethernet отображаются указанные ниже параметры.

- (1) Тип подключения (доступные типы подключения: DHCP или статический IP-адрес)

#### A. DHCP

DHCP автоматически предоставляет IP-адрес, маску сети, адрес DNS и шлюз для доступа к Интернету, поэтому не требуется вводить эти данные вручную.

Если связь установлена, отобразится конфигурация текущей сети.

#### B. Static IP (Статический IP-адрес)

Введите IP-адрес, маску сети, адрес DNS и шлюз.

Примечание.

Ограничения по вводу IP-адреса, маски сети, адреса DNS и адреса шлюза.

- (1) Формат: числа от 0 до 9, десятичная точка «.»

- (2) Mac Address (MAC-адрес)

Примечание.

При надлежащем подключении к сети Wi-Fi сеть Ethernet автоматически отключается.

### 5.3. More (Дополнительно) (функция доступна при подключении модуля 4G)

Используйте сотовые сети.

Примечание.

1. Функция доступна при подключении модуля 4G.
2. Функция «Точка доступа на смартфоне и портативная точка доступа» доступна только при наличии модуля Wi-Fi.
3. Сведения о сети зависят от носителя информации.

### 5.4. Signage Display (Дисплей цифровой вывески)

- (1) General Settings (Общие параметры)
  - A. Signage display name (Имя дисплея цифровой вывески)
  - B. Boot Logo (Логотип при загрузке)
  - C. Screenshot (Снимок экрана)
  - D. Navigation bar (Панель навигации)
- (2) Server Settings (Параметры сервера)
  - A. Email notification (Уведомление по электронной почте)
  - B. FTP
  - C. Remote control (Пульт дистанционного управления)
  - D. SNMP
  - E. ADB Over Network (ADB по сети)
- (3) Source Settings (Параметры источника)
  - A. Media player (Медиаплеер)
  - B. Browser (Браузер)
  - C. CMND & Play
  - D. PDF player (Проигрыватель PDF)
  - E. Custom app (Пользовательское приложение)
- (4) Network application (Сетевое приложение)
  - A. Proxy (Прокси-сервер)
  - B. SSCP network port (Сетевой порт SSCP)
- (5) System tools (Служебные программы)
  - A. Clear Storage (Очистка ЗУ)
  - B. Reset (Сброс)
  - C. Import & Export (Импорт и экспорт)
  - D. Clone (Клонировать)
  - E. Security (Защита)
- (6) Misc. (Разное)
  - A. Tiling Tool (Инструмент «Мозаика»)
  - B. TeamViewer Support (Поддержка TeamViewer)
- (7) System updates (Обновления системы)
  - A. Local update (Локальное обновление)
- (8) Scaler FW updates (Обновление прошивки видеопроцессора)
  - A. Start update (Запуск обновления)

#### 5.4.1. General Settings (Общие параметры)

1. Signage Display Name (Имя дисплея цифровой вывески)

Установка имени PD «PD\_» + Ethernet Mac адрес.

Примечание.

Ограничение по вводу:

(1) длина — не более 36 символов

(2) формат — без ограничений

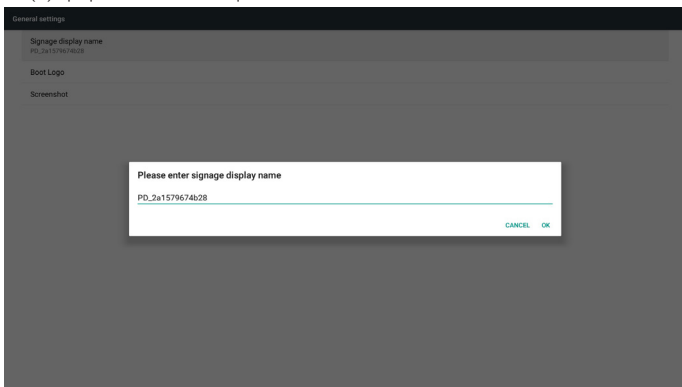

## 2. Boot Logo (Логотип при загрузке)

1) Скалярное экранное меню управляет логотипом загрузки Android

Функции скалярного экранного меню:

RCU: Главная > Конфиг. 2 > Логотип > Вкл./Выкл./ Пользовательский

В пользовательском режиме можно выбрать собственный анимационный файл логотипа загрузки.

Примечание.

(1) Имя анимационного файла загрузки: bootanimation.zip

(2) Выберите USB-накопитель или карту памяти SD. Приоритет не устанавливается.

2) При выборе логотипа загрузки система проверяет наличие файла bootanimation.zip на USB-накопителе и карте памяти SD.

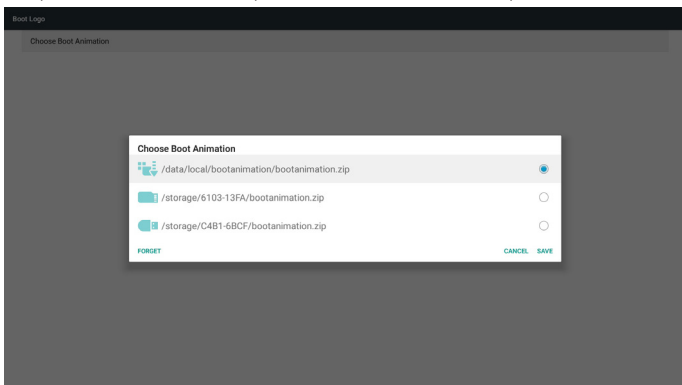

Описание функций:

а. Option description (Описание параметров)



Использование настроенного анимационного файла загрузки, скопированного с карты памяти SD или USB-накопителя





Использование анимационного файла загрузки с карты памяти SD



Использование анимационного файла загрузки с USB-накопителя

б. Save (Сохранить)

При отображении параметра  или  нажмите кнопку «Save» (Сохранить) для сохранения файла bootanimation.zip с карты памяти SD или USB-накопителя в папке /data/local и установления его логотипом загрузки.

в. Forget (Забывать)

Нажмите клавишу «Forget» (Забывать), чтобы удалить файл bootanimation.zip из папки /data/local и отменить логотип загрузки.

г. Cancel (Отмена)

Отмена настройки и закрытие диалогового окна.

Описание сценариев:

Ситуация 1

Если система не может обнаружить файл bootanimation.zip на USB-накопителе или карте памяти SD, список файлов будет пустой. Кнопки «Save» (Сохранить) и «Forget» (Забывать) будут неактивны.

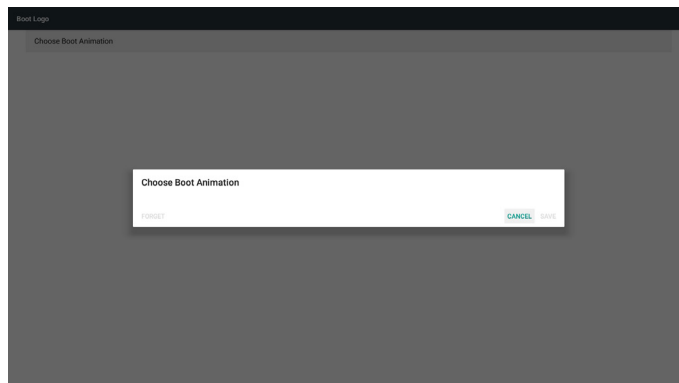

Ситуация 2

Пользовательский файл bootanimzation.zip можно сохранить на карте памяти SD или USB-накопителе. По умолчанию задана карта памяти SD, то есть система автоматически выбирает карту памяти SD. Если файл bootanimzation.zip сохранен только на USB, система выбирает файл на USB-накопителе (так как на карте памяти SD файл отсутствует).

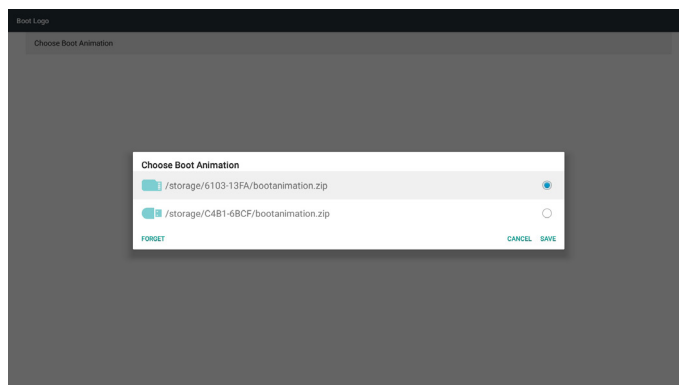

Ситуация 3

Если выбран пользовательский логотип загрузки, на экране отображается /data/local/bootanimation.zip.

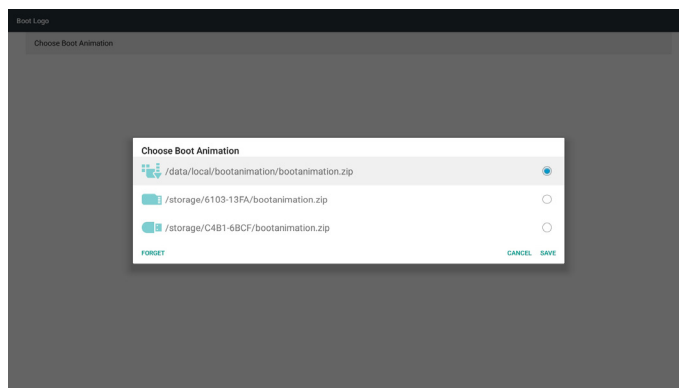

3) Если в экранном меню для параметра «Логотип» выбрано значение «Вкл.» или «Выкл.», невозможно выбрать анимацию при загрузке в параметрах Android.

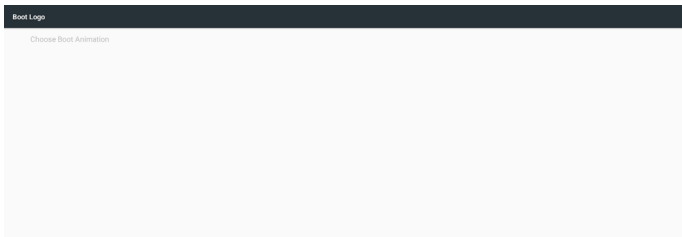

### 3. Screenshot (Снимок экрана)

После включения функции «Снимок экрана», можно задать интервал выполнения и путь сохранения снимков экрана.

Примечания.

Интервал удаления и выполнения снимков экрана:

- (1) изображение удаляется в исходное время 0 с.
- (2) снимки экрана выполняются в первые 40 с.

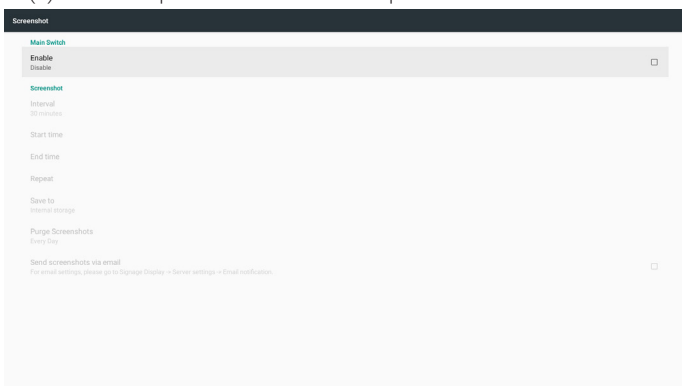

#### 1) Interval (Интервал)

Установка интервала времени: 30 мин. или 60 мин.

#### 2) Start Time (Время начала)

Установка времени выполнения снимков экрана.

Примечание.

- (1) Если время начала не указано, на экране автоматически отображается текущее время
- (2) Время начала не должно превышать время окончания, в противном случае отобразится сообщение об ошибке.
- 3) End Time (Время окончания)

Установка времени окончания выполнения снимков экрана.

Примечание.

- (1) Если время окончания не указано, на экране автоматически отображается текущее время
- (2) Время начала не должно превышать время окончания, в противном случае отобразится сообщение об ошибке.

#### 4) Repeat (Повтор)

Режима повтора выполнения снимков экрана посредством настройки временных рамок (можно выбрать несколько значений)

#### 5) Save to (Сохранить в)

Выбор места хранения снимка экрана Место хранения по умолчанию — внутренняя память.

Примечание.

Система автоматически создает папку philips/Screenshot/ в корневом каталоге внутренней памяти. Изображение сохраняется в папке philips/Screenshot/.

### 6) Purge Screenshots (Очистка снимков экрана)

Установка интервала удаления снимков экрана. Доступны параметры «Один день» и «Одна неделя».

### 7) Send screenshots via email (Отправка снимков экрана по электронной почте)

Отправка снимков экрана по электронной почте в качестве вложений.

См. раздел «Уведомление по электронной почте»

Примечание.

Удостоверьтесь, что электронное письмо отправлено, так как снимок экрана отправляется незамедлительно.

### 4. Navigation bar (Панель навигации)

Включив эту функцию, можно отображать и скрывать панель навигации с помощью сенсорных жестов.

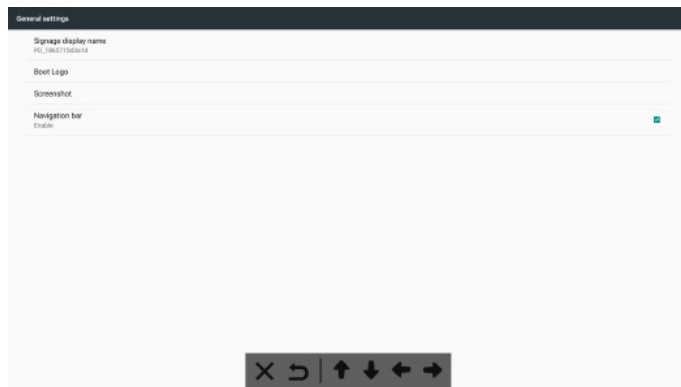

	Отмена	Отмена функции сенсорной панели.
	Назад	Переход к предыдущему действию.
	Вверх	Перемещение навигационной панели в верхнюю часть экрана.
	Вниз	Перемещение навигационной панели в нижнюю часть экрана.
	Слева	Перемещение навигационной панели в левую часть экрана.
	Справа	Перемещение навигационной панели в правую часть экрана.

## 5.4.2. Server Settings (Параметры сервера)

1. E-mail Notification (Уведомления по электронной почте)  
Включение и выключение функции уведомления по электронной почте. Выберите конфигурацию уведомления по электронной почте после включения этой функции.

При возникновении указанных ниже событий диспетчеру автоматически отправляется сообщение.

- (1) Critical (Критическое): предупреждающее сообщение системы Android
- (2) Mediaplayer (Медиаплеер): плейлист пуст, или мультимедийный файл не поддерживается...
- (3) Browser (Браузер): плейлист пуст.
- (4) CMND & Play: нет содержимого
- (5) Pdfplayer (Проигрыватель PDF): плейлист
- (6) FTP: кто-то вошел в PD

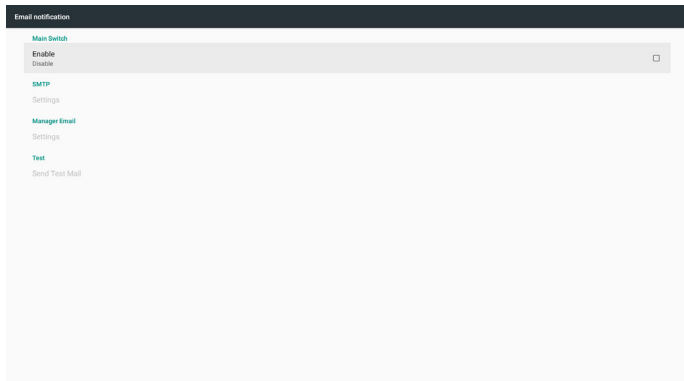

1) SMTP

Настройка конфигурации SMTP.

Пользователь может выбрать другую учетную запись Gmail и настроить SMTP сервер, тип безопасности и порт.

Примечание.

Ограничения на ввод пароля

- (1) Длина: 6-20 символов
- (2) Формат: без ограничений

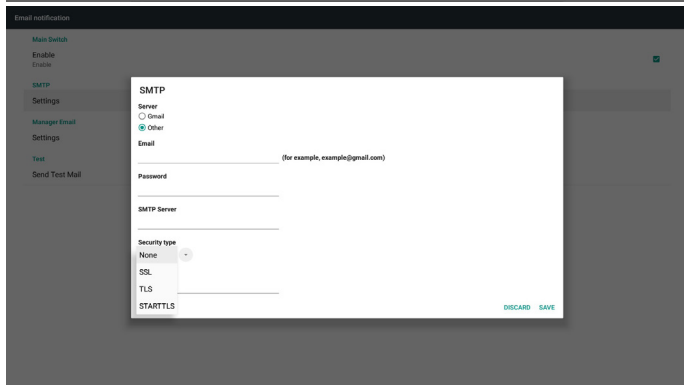
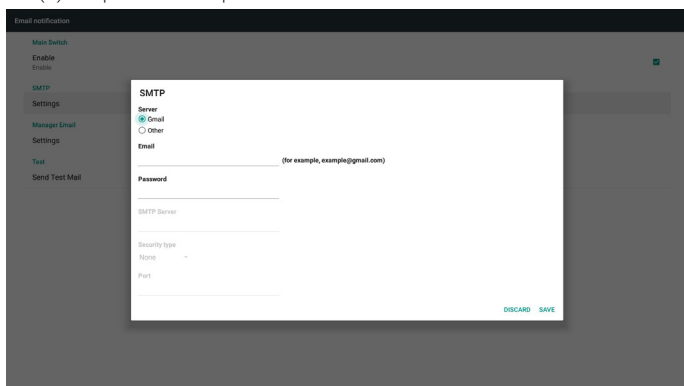

Настройка безопасности Gmail

Если возникла проблема при отправке сообщения по электронной почте Gmail, посетите веб-сайт Google: <https://www.google.com/settings/security/lesssecureapps> и проверьте настройку безопасности вашей учетной записи Google. Затем включите функцию «**Access for less secure apps**» (Доступ для менее безопасных приложений).

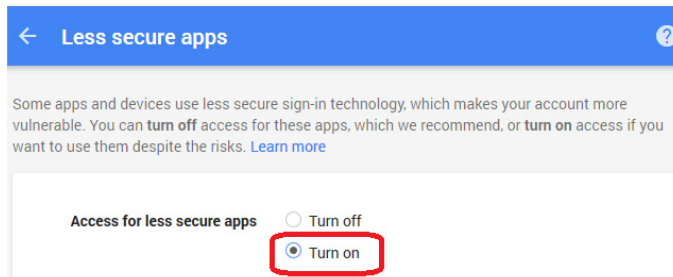

Настройка безопасности электронной почты Yahoo

Если возникла проблема при отправке сообщения по электронной почте Yahoo, включите функцию «**Allow apps that use less secure sign in**» (Разрешить приложения с менее безопасным входом).

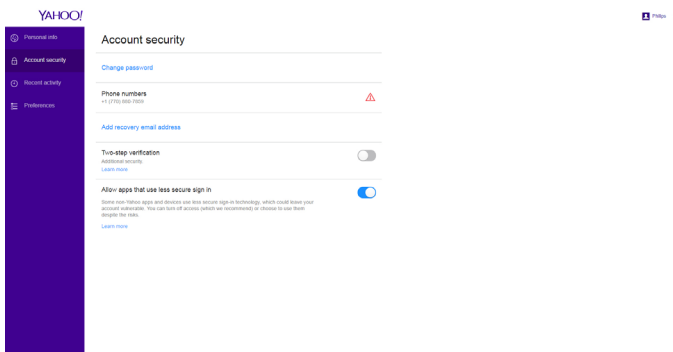

2) Manager Email (Адрес эл. почты диспетчера)  
Укажите адрес получателя электронной почты.

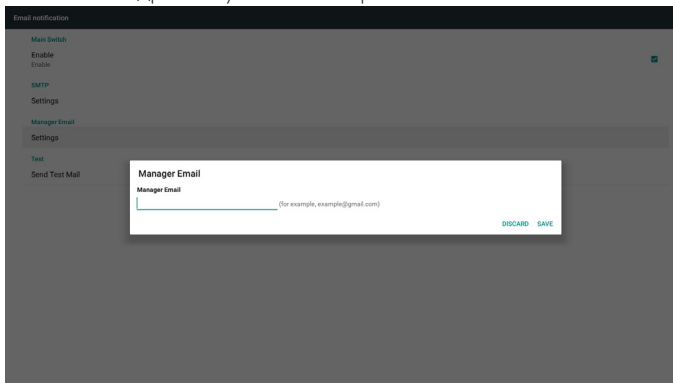

3) Test (Проверка)

Отправка тестового сообщения

Проверка получения (отправки) почты с использованием вашей учетной записи Gmail.

Примечание.

Если электронная почта отключена, кнопка «**Send Test Mail Button**» (Отправить тестовое сообщение) будет неактивна.



## 2. FTP

Поставьте (снимите) флажок для включения (выключения) функции сервера FTP. После включения этой функции, можно отправлять файлы через сервер FTP.

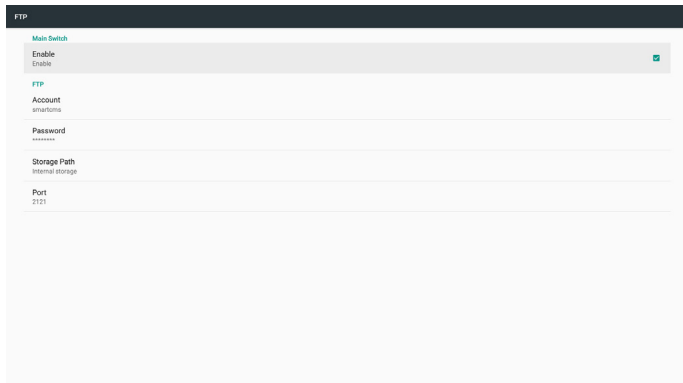

### 1) Account (Учетная запись)

Установка учетной записи FTP

Примечание.

Ограничение по вводу

(1) Длина: 4-20 символов

(2) Формат:

- I. Латинские буквы от a до z и от A до Z
- II. Числа от 0 до 9

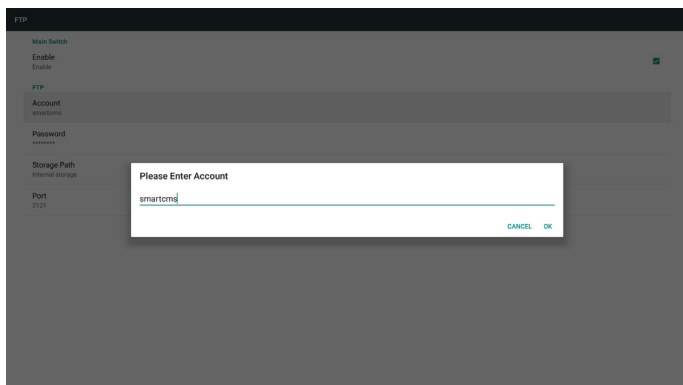

### 2) Password (Пароль)

Установка пароля для входа на сервер FTP.

Примечание.

Ограничение по вводу

(1) Длина: 6-20 символов

(2) Формат:

- I. Латинские буквы от a до z и от A до Z
- II. Числа от 0 до 9

Отображение пароля для FTP

(1) Пароль будет скрыт под символами звездочки, если вводится с пульта ДУ.

(2) После установки пароль будет скрыт под символами звездочки.

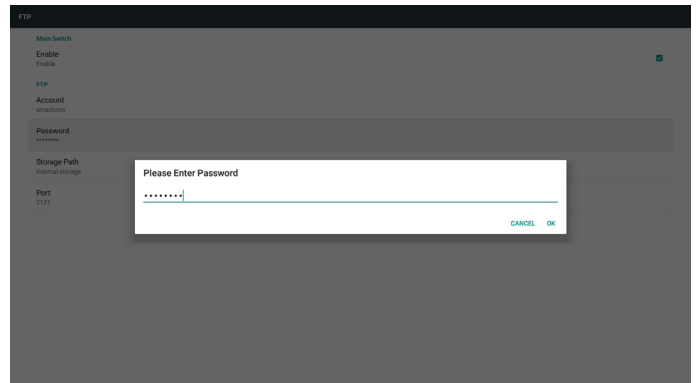

### 3) Storage Path (Путь к хранилищу)

Отображение пути по умолчанию: внутренняя память.

Примечание.

Отображается неизменный путь внутренней памяти.

### 4) Port (Порт)

Установка номера порта FTP.

Примечание.

Ограничение по вводу:

(1) Длина: не более 5 символов

(2) Диапазон: 1025 – 65535

(3) Формат: Числа от 0 до 9

(4) По умолчанию: 2121

(5) Недоступный порт: 9988, 15220, 28123, 28124 и сетевой порт SICP.

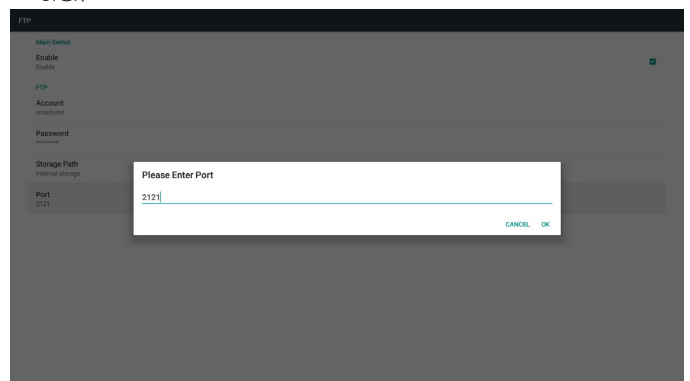

### 3. Remote Control (Пульт дистанционного управления)

Включение и выключение функции дистанционного управления.

Введите IP-адрес сервера. Если сервер не зарегистрирован, отобразится запрос ввода PIN-кода.

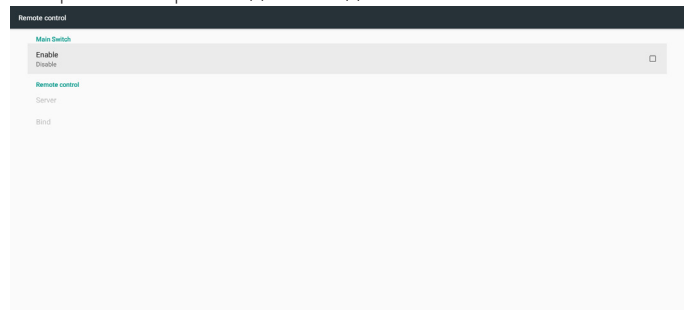

Состояние привязки:

(1) Если подключение устройства к соответствующей сети отсутствует, отобразится сообщение «Сеть отключена».

(2) Если устройство подключено к сети, но не подключено к серверу ДУ, отображается сообщение «Соединение с сервером разорвано».

(3) Если сервер дистанционного управления сообщает об отсутствии привязки, отображается сообщение «Сервер не привязан».

(4) Если привязка сервера выполнена, отображается сообщение «Сервер привязан».

(5) Если PIN-код введен неверно, отображается сообщение «Ошибка PIN-кода».

#### 4. SNMP

Функции Вкл./Выкл. позволяют включать и выключать службу управления SNMP.

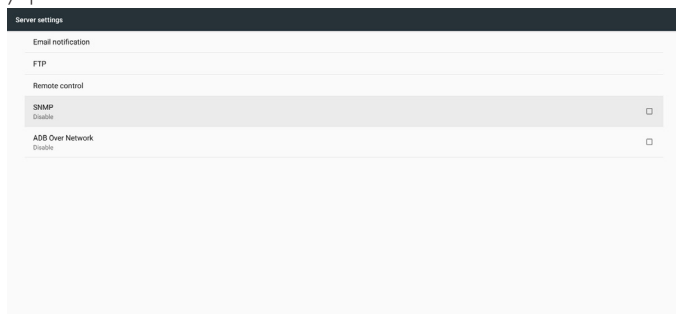

#### 5. ADB Over Network (ADB по сети)

Функции Вкл./Выкл. позволяют включать и выключать управление ADB по сети.

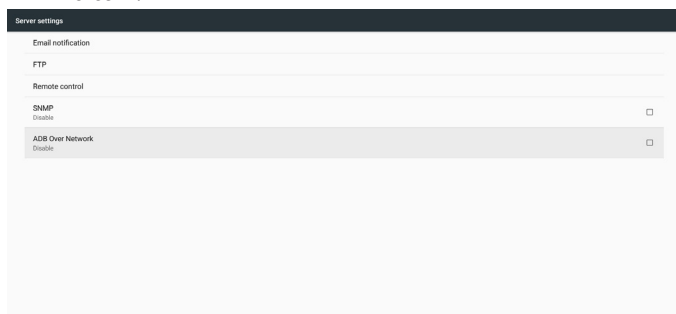

### 5.4.3. Source Settings (Параметры источника)

1. Media Player (Медиаплеер) (см. инструкции: 4.4. Media Player (Медиаплеер))
2. Browser (Браузер) (См. указания в п. 4.5. Browser (Браузер))
3. CMND & Play (См. инструкции: 4.7. CMND & Play)
4. PDF Player (Проигрыватель PDF) (См. указания в п. 4.6. PDF Player (Проигрыват. PDF))
5. Custom App (Пользовательское приложение) (См. указания в п. 4.8. Custom App (Пользовательское приложение))

### 5.4.4. Network application (Сетевое приложение)

#### 1. Proxy (Прокси-сервер)

Введите узел и порт прокси-сервера.

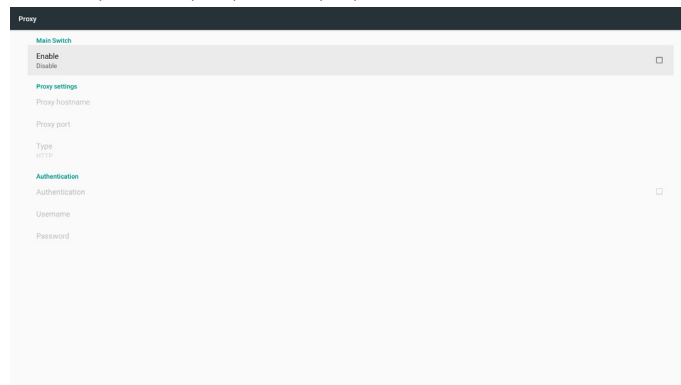

#### 2. SICP network port (Сетевой порт SICP)

Сменить сетевой порт SICP.

Примечание.

Ограничение по вводу

(1) Длина: не более 5 символов

(2) Диапазон: 1025 – 65535

(3) Формат: Числа от 0 до 9

(4) По умолчанию: 5000

(5) Недоступный порт: 9988, 15220, 28123 и 28124.

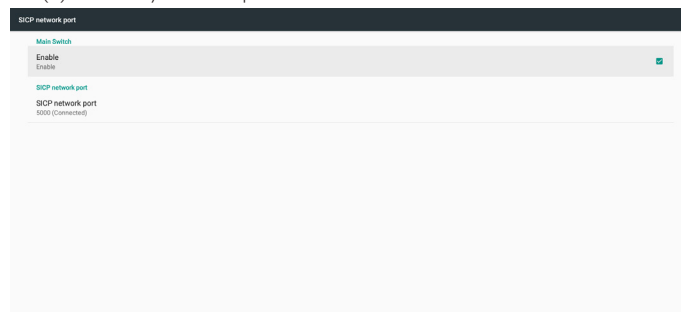

### 5.4.5. System Tools (Службные программы)

Службные программы имеют 5 основных функций:

(1) Clear Storage (Очистка ЗУ)

(2) Factory Reset (Заводские настройки)

(3) Import & Export (Импорт и экспорт)

(4) Clone Media Files (Клонирование файлов мультимедиа)

(5) External Storage (Внешнее ЗУ)

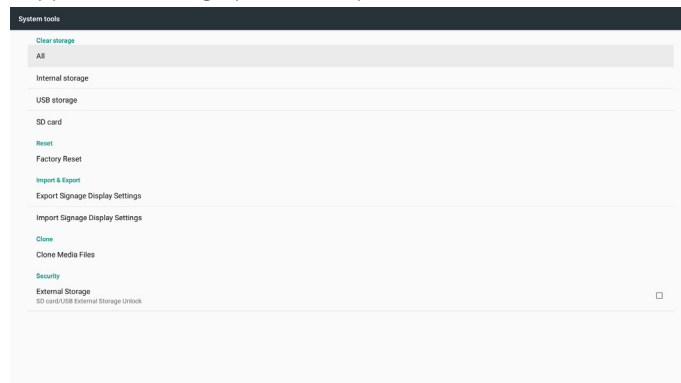

### 5.4.5.1 Clear Storage (Очистка ЗУ)

Целью является удаление всех данных из папки «Philips». Подразделяется на 4 режима, указанных ниже.

- (1) Очистка всех папок «Philips»
- (2) Очистка папки «Philips» только на внутреннем ЗУ.
- (3) Очистка папки «Philips» только на USB-накопителе.
- (4) Очистка папки «Philips» только на карте памяти SD.

В диалоговом окне отображается перечень всех папок, которые будут очищены системой.

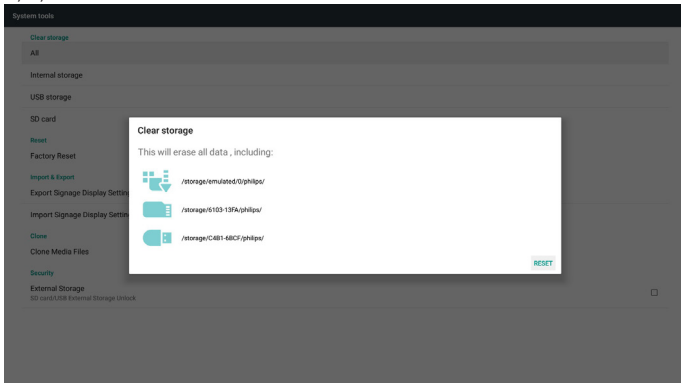

### 5.4.5.2 Factory Reset (Заводские настройки)

Эта функция позволяет удалить все настройки пользователя и восстановить заводские настройки.

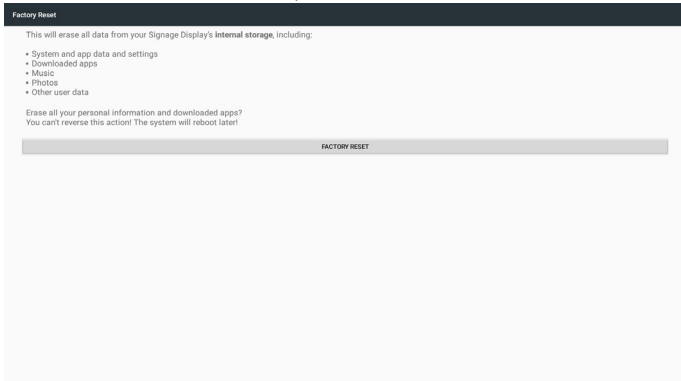

Нажмите кнопку «ОК» для автоматического выполнения функции сброса.

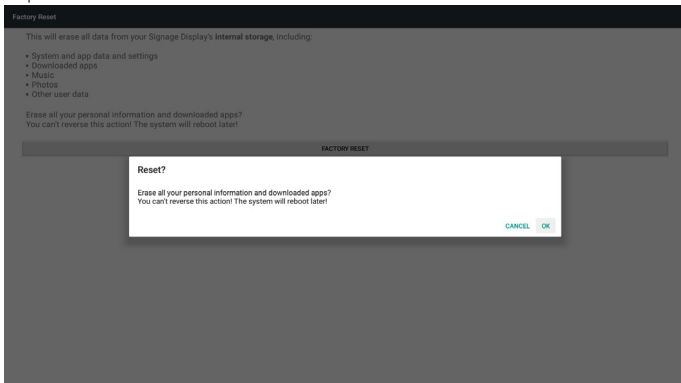

### 5.4.5.3 Import & Export (Импорт и экспорт)

Эта функция позволяет импортировать (экспортировать) настройки и сторонний файл APK с другого устройства (на другое устройство).

Примечания.

- (1) Имя сохраненного файла:
  - A. Settings\_global.xml
  - B. Settings\_secure.xml
  - C. Settings\_system.xml
  - D. Signage\_settings.db
  - E. AndroidPDMediaPlayerData.db
  - F. AndroidPDPdfData.db
  - G. AndroidPDUrIListData.db
  - H. Smartcms.db

- (2) Файлы будут экспортированы в папку philips/sys\_backup на выбранном устройстве.

### Экспорт параметров дисплея цифровой вывески

База данных будет экспортирована в папку «Philips» на USB-накопителе или карте памяти SD.

- (1) Экспорт базы данных
- (2) Экспорт стороннего файла APK в папку Philips/app/

Примечание.

Если на выбранном ЗУ (USB-накопителе или карте памяти SD) папка «Philips» отсутствует, система автоматически создаст ее.

Перечень всех доступных ЗУ (внутренняя память, карта памяти SD и USB-накопитель)

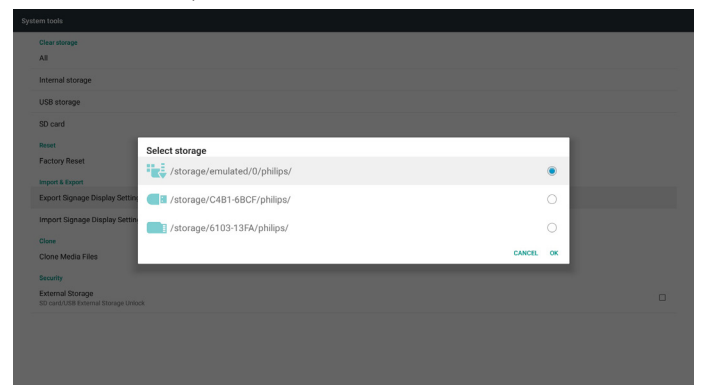

### Импорт параметров дисплея цифровой вывески

Данные можно экспортировать из папки «Philips» на выбранном ЗУ (USB-накопителе или карте памяти SD).

- (1) Импорт настроек и приложений
- (2) Автоматическая установка стороннего файла APK из папки Philips/app/

Перечень всех доступных ЗУ (внутренняя память, карта памяти SD и USB-накопитель)

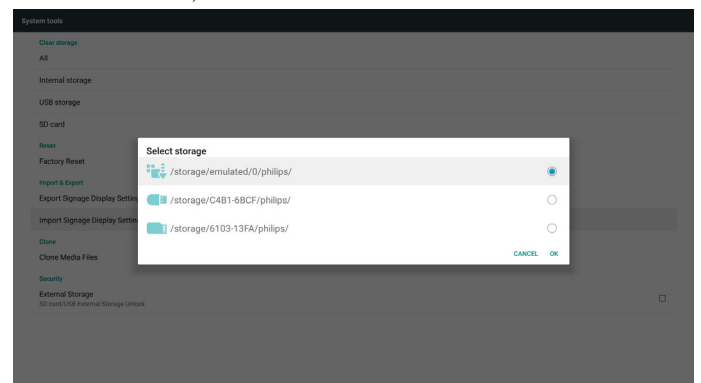

Перед операцией импорта настроек и приложений отображается диалоговое окно подтверждения.

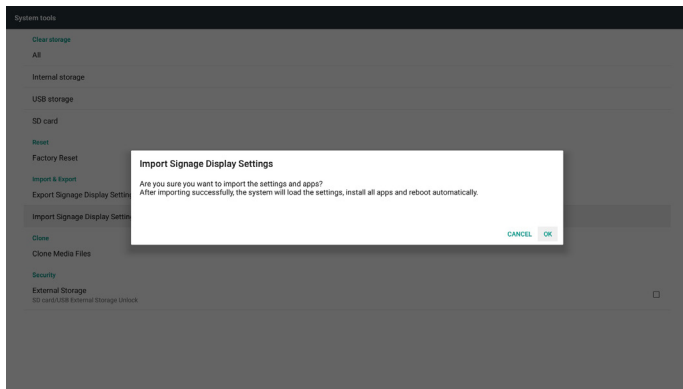

### 5.4.5.4 Clone Media File (Клонирование файла мультимедиа)

Эта функция позволяет копировать мультимедийные файлы из папки «Philips» на исходном ЗУ (внутренняя память, карте памяти SD или USB-накопителе).

1. Будут скопированы указанные ниже папки (в папке «Philips»)

- (1) philips/photo (фото)
- (2) philips/music (музыка)
- (3) philips/video (видео)
- (4) philips/cms
- (5) philips/pdf
- (6) philips/browser (браузер)

2. Расширение имени клонированного файла: «.cms»)

Исходное ЗУ

- (1) Internal storage (Внутренняя память)
  - (a) проверить FTP
  - (b) проверить папку /Philips/
- (2) карта памяти SD / USB-накопитель  
Файлы в корневом каталоге

Конечное расположение

- (1) Internal storage (Внутренняя память)  
Сохранить в /Philips/
- (2) карта памяти SD / USB-накопитель  
Сохранить в корневом каталоге

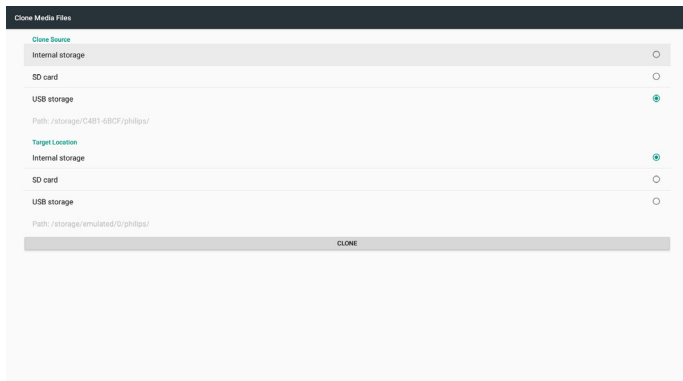

### 5.4.5.5 External Storage (Внешнее ЗУ)

Вкл.: блокировка карты памяти SD и USB-накопителя.

Выкл.: отмена блокировки карты памяти SD и USB-накопителя.

Примечание.

После отмены блокировки внешнего ЗУ необходимо повторно подключить к устройству карту памяти SD или внешний USB-накопитель.

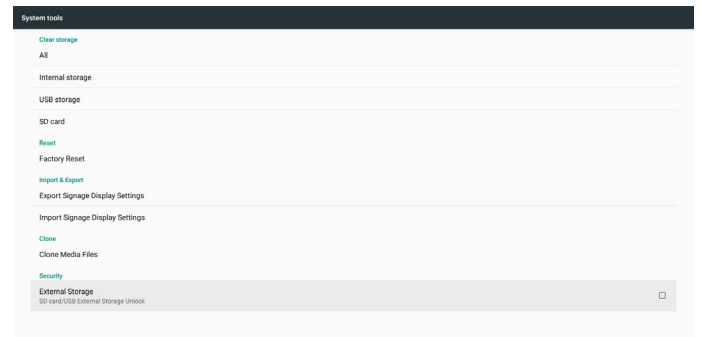

### 5.4.6. Misc. (Разное)

#### 5.4.6.1 Tiling tool (Инструмент Мозаика)

Для активации функции «мозаика» введите серийный номер, предоставленный продавцом монитора.

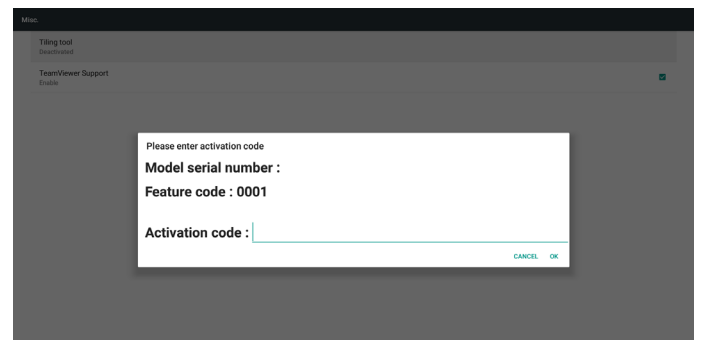

#### 5.4.6.2 TeamViewer Support (Поддержка TeamViewer)

Включение и выключение поддержки TeamViewer:

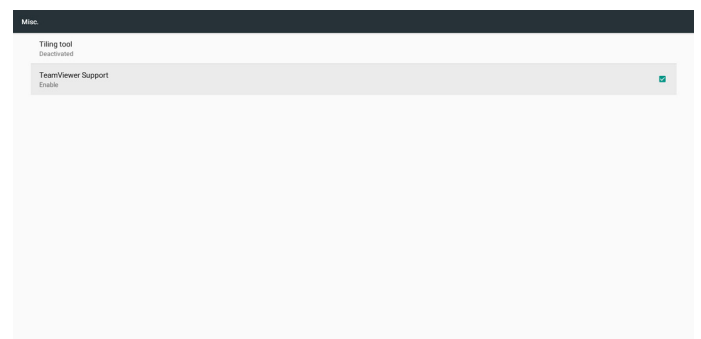

### 5.4.7. System update (Системное обновление)

#### 1. Local update (Локальное обновление)

Система выполняет автоматический поиск файла «update.zip» во внутренней памяти, на USB-накопителе и на карте памяти SD. При обнаружении файла он отобразится в списке.

Примечание.

- а. Поддерживается только полный образ Android.
- б. Имя файла: update.zip.
- в. Файл должен быть сохранен в корневом каталоге ЗУ.

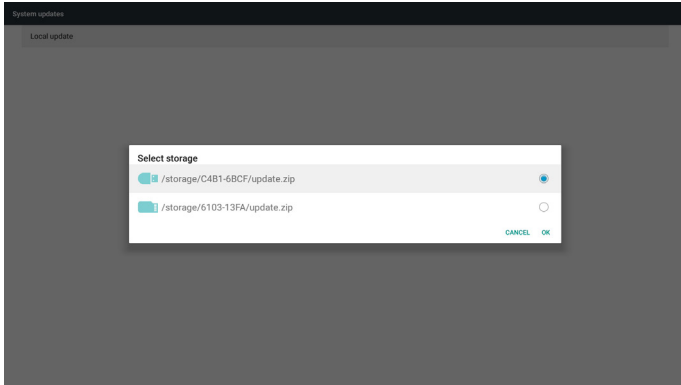

(2) После выбора файла «update.zip» система перезапускается, и начинается обновление.

(3) Если файл «update.zip» не обнаружен, отображается сообщение «нет содержимого». (Кнопка «ОК» неактивна.)

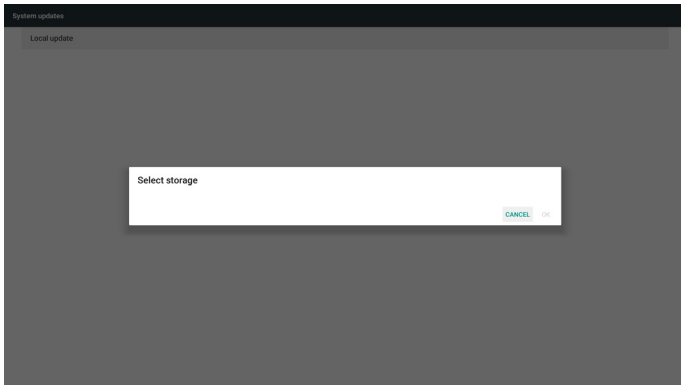

### 5.4.8. Scalar FW update (Обновление микропрограммы масштабирующего устройства)

#### 1. Start updating (Запуск обновления)

Автоматический поиск файла «scaler.bin» на внутреннем ЗУ.

Примечания

- (1) Имя файла: scaler.bin
- (2) Файл должен находиться в папке {Internal}/philips/scaler/

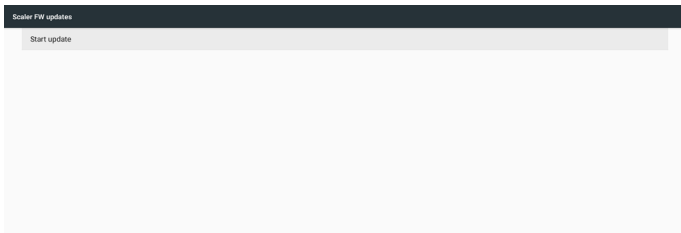

Примечание. Если во время обновления отображается черный экран, вручную отключите и снова подключите источник переменного тока, чтобы выполнить процедуру обновления.

### 5.5. Display (Дисплей)

Установка размера шрифта на мониторе: Маленький / Стандартный / Большой / Самый большой.

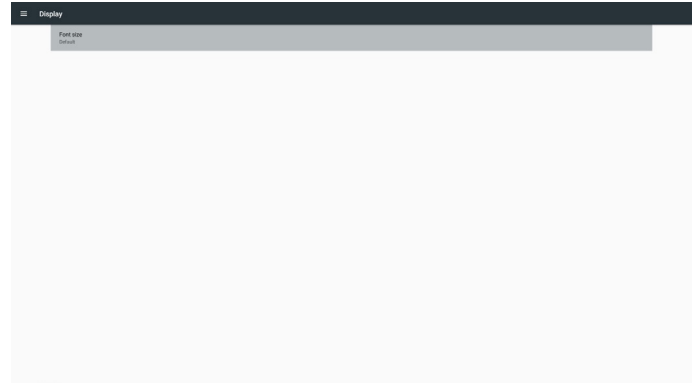

### 5.6. Apps (Приложения)

Отображение сведений о приложениях.

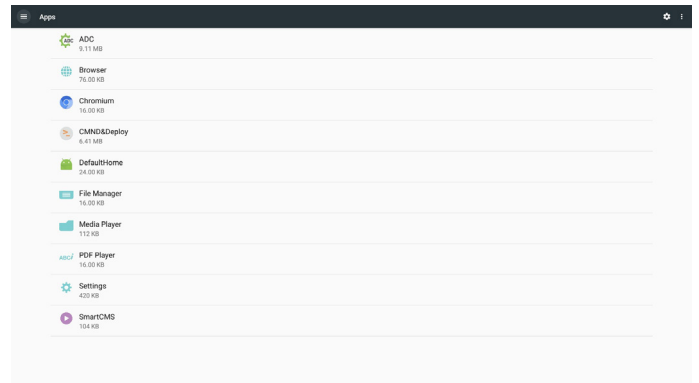

### 5.7. Security (Защита)

- (1) SIM card lock (Блокировка SIM-карты): Установка блокировки SIM-карты или изменение PIN-кода SIM-карты.
- (2) Device administration (Вход в устройство): просмотр или отключение администраторов устройства.
- (3) Credential storage (Хранилище учетных данных): отображение надежных сертификатов центров сертификации.

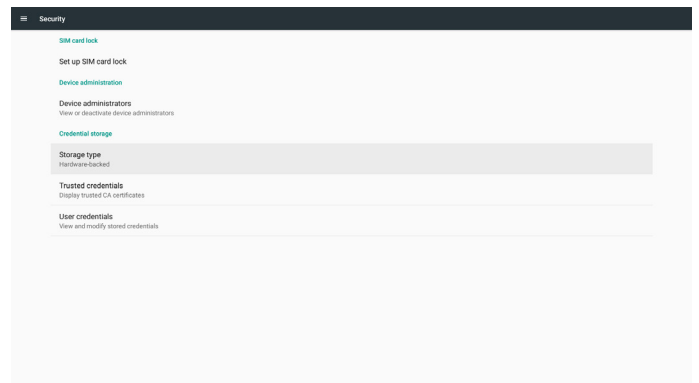

## 5.8. Input method (Способ ввода)

- (1) Включение экранной клавиатуры: эта функция позволяет отобразить или скрыть экранную клавиатуру.
- (2) Автозаполнение сообщений электронной почты автоматическое заполнение адресов электронной почты в системе Android.

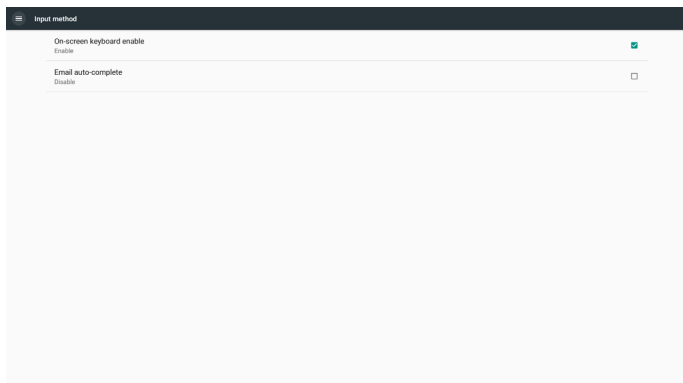

## 5.9. Date & time (Дата и время)

Служит для изменения пользователями параметров часового пояса.

- (1) Выбор часового пояса: Служит для изменения пользователями параметров часового пояса.
- (2) Сервер NTP: Отображение текущего сервера NTP и изменение сервера NTP пользователями.

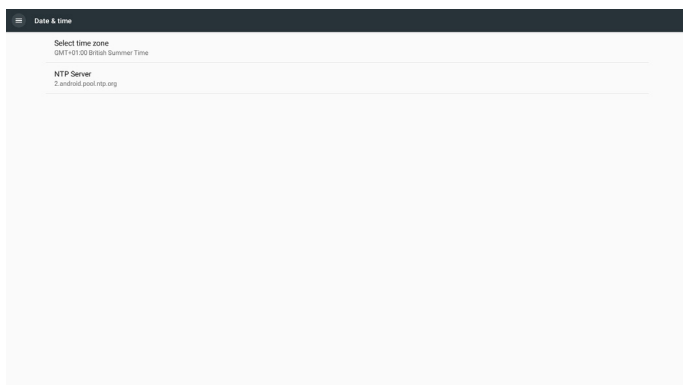

## 5.10. Developer options (Средства разработчика)

Средства разработчика Android. Дополнительную информацию можно получить на веб-сайте по адресу <https://developer.android.com/index.html>

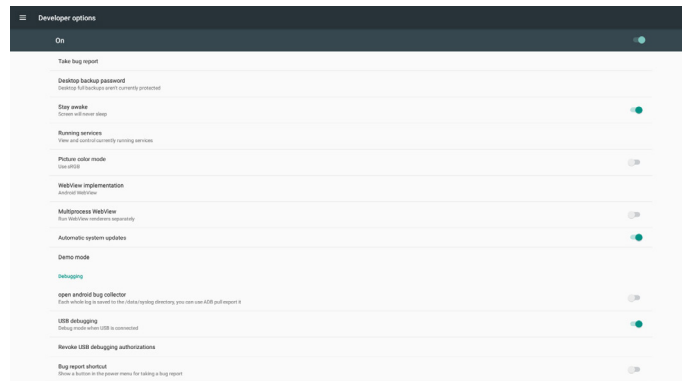

## 5.11. About (Сведения)

Просмотр сведений о системе:

- (1) Legal Information (Юридические сведения): отображение лицензий на ПО с открытым исходным кодом.
- (2) Android version (Версия Android)
- (3) Kernel version (Версия ядра)
- (4) Build number (Номер сборки)

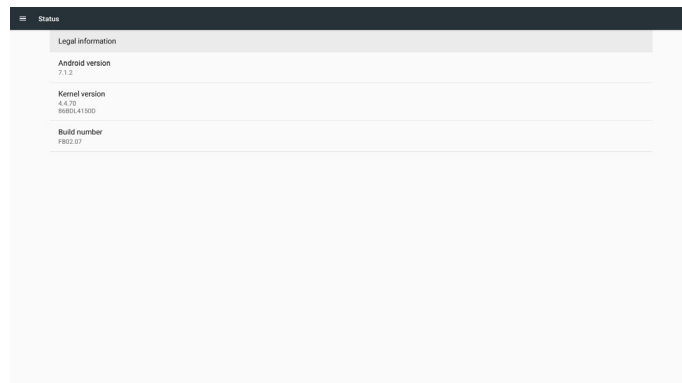

## 5.12. Supplementary (Дополнительные сведения)

### 5.12.1. Quick Info (Краткая информация)

Для запуска краткой информации нажмите кнопку «Info + 77».

В разделе краткой информации отображаются пункты «Сеть» и «Данные о мониторе».

Примечание.

Operation hours (Время работы (ч.)): сведения обновляются каждую секунду.

Heat status (Нагрев): сведения обновляются каждые 5 секунд.

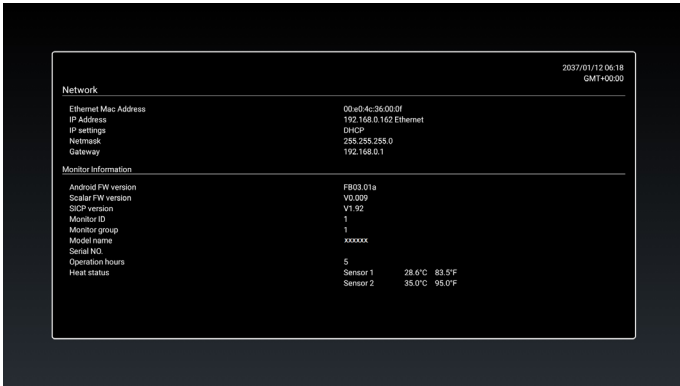

### 5.12.2. Как настроить анимацию при загрузке Android?

#### 1. Обзор

Анимация при загрузке Android использует сценарий для загрузки файлов PNG в процессе загрузки устройства. Он находится в **несжатом** архивном (zip) файле с именем **bootanimation.zip**.

#### 2. В файле bootanimation.zip

Содержание архивного файла bootanimation.zip:

- Папка с изображениями (содержит изображения PNG с последовательной нумерацией)
- Файл desc.txt

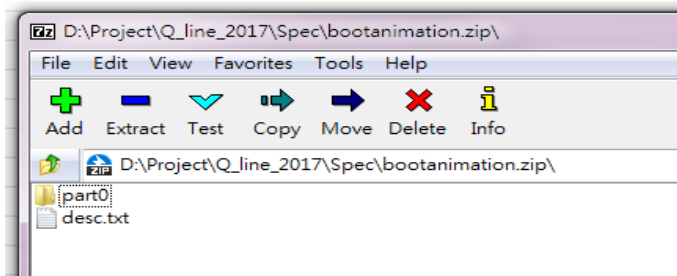

#### (1) Папка с изображениями

В этой папке содержатся изображения PNG с числовыми именами, которые начинаются как 0000.png или 0001.png и увеличиваются с шагом в 1. Возможное количество папок: от одной до бесконечности.

#### (2) Файл desc.txt

Этот файл определяет, как отображаются изображения в папке (папках) в процессе анимации загрузки, в следующем формате:

- Ширина Высота Частота кадров
- режим Цикл задержка - время Папка1
- режим Цикл задержка - время Папка2

Пример файла desc.txt:

- 1920 1080 30
- r 1 0 part0
- r 0 0 part1

а. Первая строка

1920 и 1080 определяют ширину и высоту разрешения экрана. 30 — это частота кадров в кадрах в секунду, т.е. количество изображений, отображаемых за секунду.

б. Вторая и третья строки имеют тот же формат.

Первая буква «r» означает, что режим воспроизведения прекращается сразу после завершения загрузки.

Число после буквы «r» определяет режим повтора.

- Число 0 означает, что цикл повторяется бесконечно до полного завершения загрузки устройства.
- Число 1 означает однократное воспроизведение фрагмента.

Следующее число определяет время задержки (мс). Например, если установлено 10, то при воспроизведении всех файлов изображений задержка системы составит 10 мс.

Part0 и part1 — это имена папок с изображениями.

На представленном выше примере анимация при загрузке воспроизводится с разрешением 1920 x 1080 пикселей, с частотой кадров 30 к/с, начиная с содержимого папки part0. После его однократного воспроизведения переключается на содержимое папки part1 и воспроизводит его многократно до завершения загрузки устройства.

#### 3. Файл zip:

Выберите все элементы (включая папки с изображениями и файлы desc.txt) в папке Bootanimation и упакуйте их в новый **несжатый архив zip**, используя подходящую для себя служебную программу для сжатия, например 7zip, WinRAR и др.

При использовании 7zip установите уровень сжатия «Сохранить».

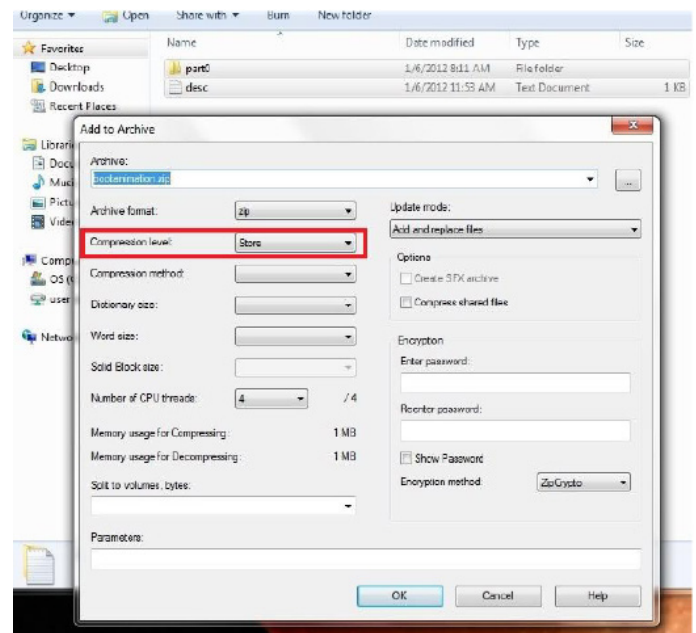

При использовании WinRAR установите для параметра «Способ сжатия» значение «Сохранить».

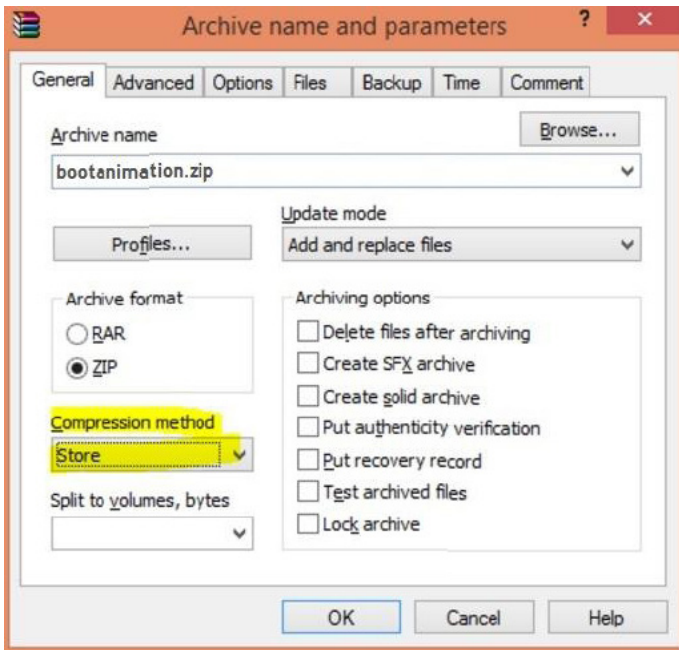

В противном случае файл bootanimation работать НЕ БУДЕТ

4. Применить пользовательский файл bootanimation

Порядок действий:

Сохраните пользовательский файл bootanimztion.zip на внешней карте памяти SD или USB-накопителе и подключите карту или накопитель к платформе Phillips PD.

(2) Убедитесь, что включена функция «Эмблема».

Нажмите кнопку «Главная» на пульте ДУ: **Экранное меню > Конфиг. 2 > Эмблема** > установите значение «Пользоват.»

(3) Используйте комбинации клавиш «Главная + 1888» на пульте ДУ для перехода в режим администратора:

**Параметры > Дисплей цифровой вывески > ОБЩИЕ ПАРАМЕТРЫ > Логотип загрузки**

(4) Система автоматически находит файл bootanimation.zip на внешней карте памяти SD или USB-накопителе и копирует его на /data/local

(5) После выполнения действий 1-4 перезапустите систему. В процессе загрузки должен отображаться новый пользовательский файл анимации.

### 5.12.3. Как установить приложение Android?

Существует 3 способа установки своего приложения Android.

(a) Через диспетчер файлов в режиме администратора

1. Если у вас уже имеется файл APK

1.1. Скопируйте файл APK на USB-диск или карту памяти SD, а затем подключите запоминающее устройство к дисплею цифровой вывески Philips Android.

1.2. Перейдите в **Режим администратора > Приложения > Диспетчер файлов**

1.3. С помощью диспетчера файлов найдите файл APK, чтобы выполнить установку. На выбранном файле APK нажмите кнопку «ОК».

2. Скачайте файл APK с помощью браузера Chromium, а затем перейдите в <путь внутренней памяти>/Download/ с помощью диспетчера файлов.

2.1. Последующие действия совпадают с указанными выше. Следует учитывать, что каждая модель имеет свой <путь внутренней памяти>.

(b) Через оболочку ADB

1. Убедитесь, что ваш ПК может подключиться к дисплею цифровой вывески Philips Android с помощью ADB.
2. Приготовьте файл APK в папке (например, C:\apkfolder) на ПК.
3. Выполните следующие инструкции с помощью командной строки.

```
C:\apkfolder> adb install -r apk_name.apk
```

(c) Через пользовательскую цель (Customized Intent)

1. Если вы разработали файл APK, который способен загрузить любое приложение Android, этот файл формирует пользовательскую цель.
2. Присвоив файлу APK имя и путь его сохранения, система поможет вам установить программу.

Описание	Цель	Параметры	
Обновление ПО	php.intent.action.UPDATE_APK	filePath	Абсолютный путь к файлу, включая имя файла. Убедитесь, что используется разрешение на доступ к файлам 664.
		Сохранить	Означает, что файл требуется сохранить без обновления. Значение по умолчанию: ложный.
		packageName	Конечный пакет, который необходимо автоматически запустить после обновления.
		activityName	Конечная активность, которую необходимо автоматически запустить после обновления. Однако, если текущая основная активность - не activityName, ничего не происходит.
		isAllowDowngrade	«true: обновить APK, даже если версия целевого APK ниже текущей версии. false: прервать установку, если имеет место понижение версии.»

Пример.

```
Intent intent = new Intent();
intent.setAction("php.intent.action.UPDATE_APK");
intent.putExtra("filePath", "/sdcard/Download/sample.apk");
intent.putExtra("keep", true);
intent.putExtra("packageName", "com.tpv.example");
intent.putExtra("activityName", "com.tpv.example.MainActivity");
intent.putExtra("isAllowDowngrade", true); // разрешить понижение версии
sendBroadcast(intent);
```



## 6. Экранное меню

Ниже приведен общий вид структуры экранных меню. Можно использовать его для справки при выполнении дальнейших настроек монитора.

### 6.1. Навигация в экранном меню

#### 6.1.1. Навигация в экранном меню с помощью пульта дистанционного управления

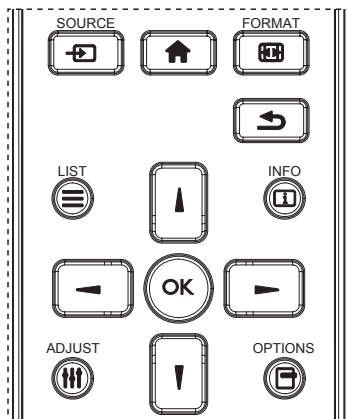

1. Нажмите на кнопку **[↑]** на пульте дистанционного управления для вызова экранного меню.
2. Выбор элементов для коррекции выполняется кнопкой **[M]** или **[V]**.
3. Нажмите на кнопку **[OK]** или **[→]** для входа в подменю.
4. В подменю нажмите на кнопку **[M]** или **[V]** для просмотра элементов, для настройки параметров нажмите на кнопку **[←]** или **[→]**. При наличии подменю нажмите на кнопку **[OK]** или **[→]** для входа в подменю.
5. Нажмите на кнопку **[↶]** для возврата в предыдущее меню или кнопку **[↑]** для выхода из экранного меню.

#### ПРИМЕЧАНИЯ.

- Если экранное меню закрыто, нажмите на кнопку **[M]** для вызова меню {Уст. изобр.}.
- Если экранное меню закрыто, нажмите на кнопку **[V]** для вызова меню {Источник звука}.

#### 6.1.2. Навигация в экранном меню с помощью клавиш управления на мониторе

1. Нажмите на кнопку **[МЕНЮ]** для вызова экранного меню.
2. Выбор элементов для коррекции выполняется кнопкой **[+]** или **[-]**.
3. Для входа в подменю нажмите на кнопку **[+]**.
4. В подменю нажмите на кнопку **[▲]** или **[▼]** для просмотра элементов, для настройки параметров нажмите на кнопку **[+]** или **[-]**. При наличии подменю нажмите на кнопку **[+]** для входа в подменю.
5. Нажмите на кнопку **[МЕНЮ]** для возврата в предыдущее меню или несколько раз нажмите на кнопку **[МЕНЮ]** для выхода из экранного меню.

## 6.2. Обзор экранного меню

### 6.2.1. Меню Изображ.

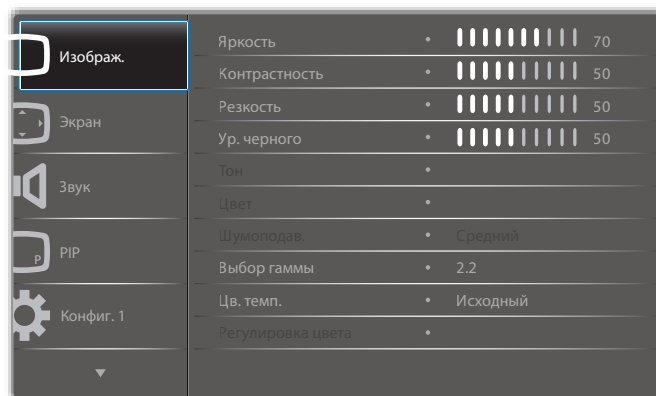

#### Яркость

Регулировка яркости подсветки монитора.

#### Контрастность

Настройка коэффициента контрастности для входного сигнала.

#### Резкость

Повышение резкости элементов изображения.

#### Ур. черного

Уровень черного в видеозаписи определяется как яркость в самой темной (черной) части видимого изображения. Регулировка уровня черного на данном мониторе.

#### Тон

Настройка оттенка изображения.

При нажатии на кнопку **[→]** телесный тон приобретает оттенок зеленого. При нажатии на кнопку **[←]** телесный тон приобретает оттенок малинового.

ПРИМЕЧАНИЕ. Эта функция работает только в режиме Video (Видео) (цветовая схема YUV).

#### Цвет

Регулировка интенсивности цветов изображения.

ПРИМЕЧАНИЕ. Эта функция работает только в режиме Video (Видео) (цветовая схема YUV).

#### Шумоподав.

Снижение уровня шумов изображения. Можно выбрать необходимый уровень уменьшения шума.

Опции: {Выкл.} / {Низкий} / {Средний} / {Высокий}.

ПРИМЕЧАНИЕ. Эта функция работает только в режиме Video (Видео) (цветовая схема YUV).

#### Гамма

Гамма - функция управления общей яркостью изображения. Изображения, не прошедшие соответствующую коррекцию, бывают чрезмерно белыми или темными, поэтому правильное применение функции "гамма" оказывает огромное влияние на качество изображения на мониторе.

Опции: {Исходный} / {2.2} / {2.4} / {S гамма} / {D-image}.

#### Цв. темп.

Выбор температуры цвета для изображения. При понижении температуры цвета изображение приобретает красноватый оттенок, а при повышении температуры - голубоватый.

Опции: {3000K} / {4000K} / {5000K} / {6500K} / {7500K} / {9300K} / {10000K} / {Исходный} / {Пользователь 1} / {Пользователь 2}.

## Регулировка цвета

Можно точно настраивать цветовые тона изображения, изменяя параметры **User-R** (Красный), **User-G** (Зеленый) и **User-B** (Синий) независимо друг от друга.

{Изображ.} - {Цв. темп.} - {Пользователь} значения  
[Пользователь 1]

Либо можно отрегулировать оттенки цвета на 100 К в диапазоне от 2000 К до 10 000 К.

{Изображ.} - {Цв. темп.} - {Пользователь} значения  
[Пользователь 2]

## Уст. изобр.

Следующие режимы уставки изображения доступны для:

- Режим ПК: {Стандартный} / {Высокая яркость} / {sRGB}.
- Режим видео: {Стандартный} / {Высокая яркость} / {Кинотеатр}.

## Автоконтраст

Функция Автоконтраст служит для улучшения контрастности изображения при воспроизведении темных сцен. При включении функции Автоконтраст настройка {Яркость} в меню **Изображ.** неактивна.

## Эконом.энергии

Настройка монитора для автоматического сокращения энергопотребления.

Опции: {Выкл.} / {Средний} / {Высокий}.

## Световой датчик

Функция светового датчика заключается в автоматической регулировке яркости при изменении наружного освещения.

## Режим развертки

Изменение области изображения на мониторе.

- {Увелич.растр} - Воспроизведение около 95% исходного размера изображения. Оставшаяся область вокруг изображения обрезается.
- {Уменьш.растр} - Воспроизведение изображения в исходном размере.

## Сброс изображения

Перезагрузка всех параметров настройки в меню **Изображ.**

## 6.2.2. Меню Экран

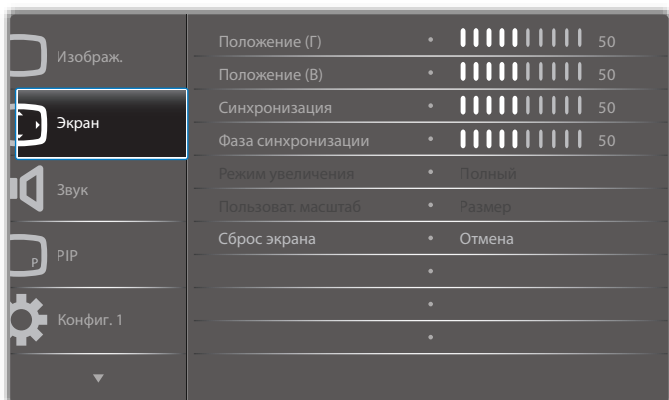

### Положение (Г)

Нажмите на кнопку [→] для перемещения изображения вправо, либо на [←] для перемещения изображения влево.

ПРИМЕЧАНИЯ.

- Коррекция положения (Г) доступна только для входного сигнала **VGA**.
- При активации {Сдвиг пикселей} коррекция положения (Г) недоступна.

### Положение (В)

Нажмите на кнопку [↑] для перемещения изображения вверх или [↓] для перемещения изображения вниз.

ПРИМЕЧАНИЯ.

- Коррекция положения (В) доступна только для входного сигнала **VGA**.
- При активации {Сдвиг пикселей} коррекция положения (В) недоступна.

### Синхронизация

Регулирует ширину изображения.

ПРИМЕЧАНИЕ. Функция используется только для входного сигнала **VGA**.

### Фаза синхронизации

Коррекция фокусировки, четкости и устойчивости изображения.

ПРИМЕЧАНИЕ. Функция используется только для входного сигнала **VGA**.

### Режим увеличения

Полученные вами изображения могут передаваться в формате 16:9 (широкоэкранный) или 4:3 (обычный). В изображениях формата 16:9 иногда присутствует черная полоса в верхней и нижней части экрана (формат "почтовый ящик"). Zoom Mode (Режим увеличения) отключается при активации или включении {Сдвиг пикселей} и включении функции {Мозаика}.

Выберите одну из следующих функций: {Полный} / {Нормальный} / {Реальный} / {21:9} / {Особый}.

	<b>Полный</b> Производится восстановление правильных пропорций изображений, передаваемых в формате 16:9, в полноэкранный режим.
	<b>Нормальный</b> Изображение воспроизводится в формате 4:3, при этом черные полосы находятся по обе стороны изображения.
	<b>Реальный</b> В данном режиме изображение воспроизводится на экране попиксельно, без изменения исходного размера.
	<b>21:9</b> Изображение увеличивается до формата 21:9. Использование данного режима рекомендуется при воспроизведении изображений с черными полосами в верхней и нижней части (формат "почтовый ящик").
	<b>Особый</b> Выберите нужные параметры изменения масштаба в подменю "Пользоват. масштаб".

### Пользоват. масштаб

Эта функция используется для дальнейшего изменения масштаба с учетом особенностей конкретного изображения.

ПРИМЕЧАНИЕ. Эта функция применяется только при установке для параметра {Режим увеличения} значения {Особый}.

	<b>Размер</b> Одновременно расширяет горизонтальные и вертикальные размеры изображения.
--	--

	<b>Размер (Г)</b> Расширяет только горизонтальные размеры изображения.
	<b>Размер (В)</b> Расширяет только вертикальные размеры изображения.
	<b>Положение (Г)</b> Смещение изображения влево или вправо по горизонтали.
	<b>Положение (В)</b> Смещение изображения вверх или вниз по вертикали.

### Сброс экрана

Сброс всех параметров настройки в меню **Экран** до заводских параметров по умолчанию.

### 6.2.3. Меню Звук

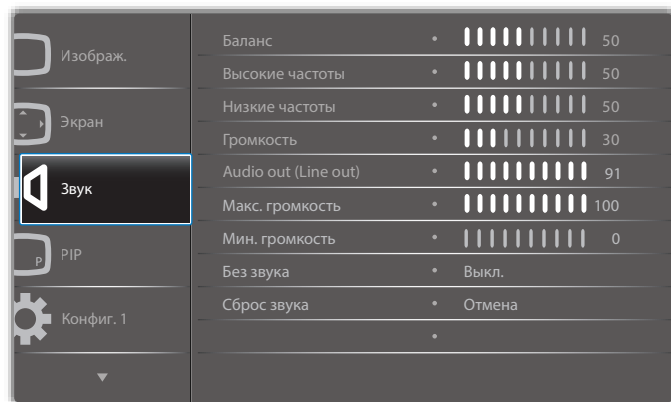

#### Баланс

Акцентирование баланса левого или правого звукового выхода.

#### Высокие частоты

Служит для увеличения или уменьшения высоких звуков.

#### Низкие частоты

Служит для увеличения или уменьшения низких звуков.

#### Громкость

Выполните настройку громкости.

#### Audio out (Line out) (Аудиовыход (линейн.))

Служит для увеличения или уменьшения громкости линейного аудиосигнала.

#### Макс. громкость

Установите собственное значение для ограничения максимальной громкости. При этом громкость звука фиксируется на установленном вами уровне.

#### Мин. громкость

Установите собственное значение для ограничения минимальной громкости.

#### Без звука

Служит для выключения/включения звука.

#### Сброс звука

Сброс всех параметров настройки в меню **Звук** до заводских параметров по умолчанию.

### 6.2.4. Меню PIP

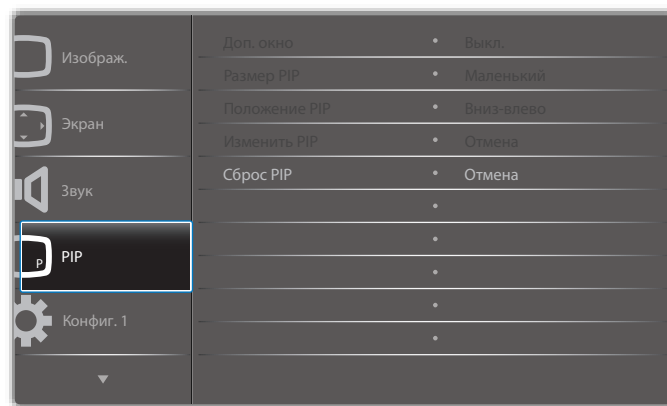

#### Доп. окно

Выбор режима PIP (Картинка в картинке).

Опции: {Выкл.} / {PIP} / {Быстрая замена} / {PBP 2Win} / {PBP 3Win} / {PBP 3Win-1} / {PBP 3Win-2} / {PBP 4Win} / {PBP 4Win-1} / SICP.

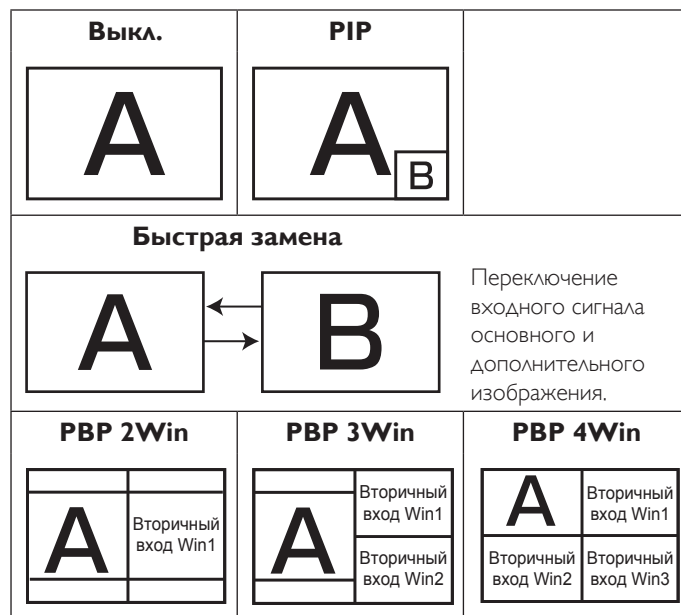

#### Размер PIP

Выбор размера дополнительного изображения в режиме PIP (Картинка в картинке).

Опции: {Маленький} / {Средний} / {Большой}.

#### Положение PIP

Выбор положения дополнительного изображения в режиме PIP (Картинка в картинке).

Опции: {Вниз-вправо} / {Вниз-влево} / {Вверх-вправо} / {Вверх-влево}.

#### Изменить PIP

Переключение входного сигнала основного и дополнительного изображения для режима **PIP** / **Быстрая замена**.

#### Сброс PIP

Сброс всех параметров настройки в меню **PIP** до заводских параметров по умолчанию.

#### ПРИМЕЧАНИЯ.

- Функция PIP (Картинка в картинке) доступна только для следующего условия: {Дополнит.} - {Мозаика} - {Вкл.} установлено значение [Нет].

- Функция Картинка в картинке доступна только для определенных сочетаний источников звуковых сигналов, как показано в нижеследующей таблице.

Основное \ Дополнительное	DP	HDMI	VGA	HDMI2	HDMI3	Медиаплеер	Браузер	SmartCMS	Проигрыватель PDF	Особый	DVI
DP	○	○	○	○	○	○	○	○	○	○	○
HDMI1	○	○	○	○	○	○	○	○	○	○	○
VGA	○	○	○	○	○	○	○	○	○	○	○
HDMI2	○	○	○	○	×	○	○	○	○	○	○
HDMI3	○	○	○	×	○	○	○	○	○	○	○
Медиаплеер	○	○	○	○	○	○	×	×	×	×	○
Браузер	○	○	○	○	○	×	○	×	×	×	○
SmartCMS	○	○	○	○	○	×	×	○	×	×	○
Проигрыватель PDF	○	○	○	○	○	×	×	×	○	×	○
Особый	○	○	○	○	○	×	×	×	×	○	○
DVI	○	○	○	○	○	○	○	○	○	○	○

(○: Функция PIP доступна, ×: Функция PIP недоступна)

- Доступность функции PIP зависит от разрешения используемого входного сигнала.

## 6.2.5. Меню Конфиг. 1

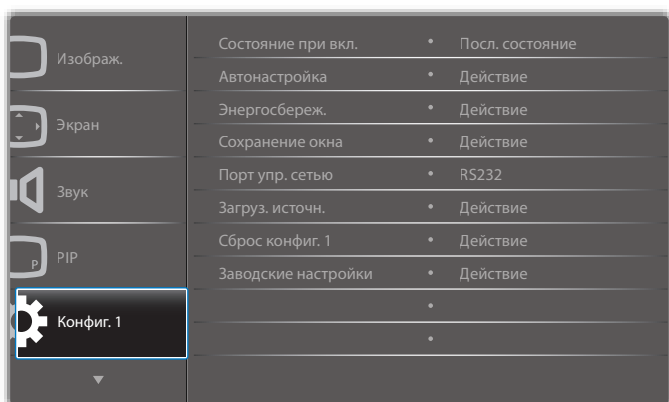

### Состояние при вкл.

Выберите состояние монитора, которое будет применяться при следующем подключении шнура питания.

- **{Выкл. питание}** - При включении сетевого кабеля в розетку монитор не включается.
- **{Принудит. вкл.}** - Монитор включается при включении сетевого кабеля в розетку.
- **{Посл. состояние}** - Монитор возвращается к предыдущему статусу питания (вкл./выкл./ожидание) при снятии и замене сетевого шнура.

### Автонастройка

Данная функция служит для автоматической оптимизации входного изображения VGA.

ПРИМЕЧАНИЕ. Функция используется только для входного сигнала VGA.

### Энергосбережение

Параметр настройки монитора для автоматического сокращения энергопотребления.

- **{RGB}** - При выборе **{Вкл.}** монитор переходит в режим энергосбережения в случае отсутствия сигнала от входов ПК (цветовая схема RGB) в течение 10 секунд.
- **{Видео}** - При выборе **{Вкл.}** монитор переходит в режим энергосбережения в случае отсутствия сигнала от входов VIDEO (цветовая схема YUV) в течение 10 секунд.

### Сохранение окна

Служит для включения или выключения функций сохранения окна и снижения риска "инерционных" или "фантомных" изображений.

- **{Вентилятор}** - Регулировка скорости вращения вентилятора. При выборе **{Авто}** вентилятор включается/ выключается в зависимости от температуры монитора.

Опции: **{Авто}** / **{Выкл.}** / **{Низкий}** / **{Средний}** / **{Высокий}**.

ПРИМЕЧАНИЯ.

- При установке параметра по умолчанию **{Авто}** производится запуск вентилятора при температуре **45°C (113°F)** и его отключение при охлаждении монитора до температуры **43°C (109°F)**.
- При нагревании монитора до **58°C (136°F)** на экран выводится предупреждение о перегреве. В этом случае отключаются все основные функции, кроме кнопки **[⏻]**.
- При нагревании монитора до **60°C (140°F)** питание монитора автоматически отключается.
- **{Яркость}** - При выборе **{Вкл.}** выполняется уменьшение яркости изображения до необходимого уровня. При выборе данной опции настройка Яркость в меню Изображение неактивна.
- **{Сдвиг пикселей}** - Служит для установки временного интервала (**{Авто}** / **{10 ~ 900}** секунд / **{Выкл.}**), по истечении которого слегка расширяется размер изображения на мониторе, а пиксели смещаются в четырех направлениях (вверх, вниз, влево и вправо). При активации Сдвига пикселей в экранном меню отключается Положение Г, Положение В и Режим увеличения.

### Порт упр. сетью

Выбор порта сетевого управления.

Опции: **{RS232}** / **{LAN ->RS232}**.

### Загруз. источн.

Удаление всех cookie-файлов, закладок, журнала регистрации и текста, использованного для автозаполнения.

### Сброс конфиг. 1

Выбор источника входного сигнала при загрузке.

Input (Вход): выбор источника входного сигнала при загрузке.

Playlist (Плейлист): выбор указателя списка воспроизведения для проигрывателей Media player (Медиаплеер), Браузер и проигрыватель PDF.

нет списка воспроизведения. То же, что и переключение источника в экранном меню. номер списка воспроизведения.

### Заводские настройки

Сброс всех настроек экранных меню **{Изобраз.}**, **{Экран}**, **{Звук}**, **{PIP}**, **{Конфиг. 1}**, **{Конфиг. 2}**, **{Дополнит.}** и **{Вход}** и восстановление заводских значений по умолчанию.

Кнопками **[←]** или **[→]** выберите **{Сброс}** и нажмите на кнопку **[OK]** для выполнения сброса.

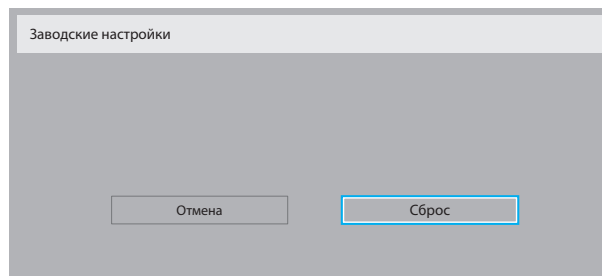

## 6.2.6. Меню Конфиг. 2

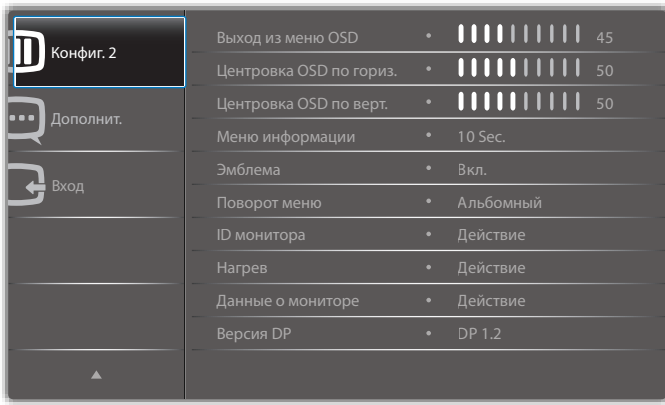

### Выход из меню OSD

Установка времени, в течение которого на мониторе отображается экранное меню.

Опции: {0 ~ 120} секунд.

### Центровка OSD по гориз.

Настройка горизонтального положения экранного меню.

### Центровка OSD по верт.

Настройка вертикального положения экранного меню.

### Меню информации

Установка времени, в течение которого в правом верхнем углу экрана отображается информационное меню. Информационное меню выводится на экран при изменении источника входного сигнала.

При выборе {Выкл.} информационное меню остается на экране.

Опции: {Выкл., 1 ~ 60} секунд.

### Эмблема

Включение или выключение показа эмблемы **PHILIPS** при включении монитора.

### Поворот меню

Поворот экранного меню.

Опции:

- {Альбомный} (по умолчанию)
- {Портретный}

### ID монитора

Установка ID-номера для управления монитором через соединение RS232C. При одновременном подключении нескольких мониторов каждому монитору присваивается индивидуальный ID-номер. Диапазон ID номеров монитора - от 1 до 255.

Опции: {Группа монитора} / {Мозаич.матрица} / {Авто ID}

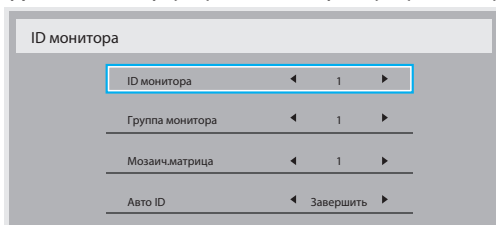

- {Группа монитора}  
Опции: {1-255}. Настройка по умолчанию 1.
- {Мозаич.матрица}  
Диапазон номеров мозаичной матрицы: от 1 до 15. Значение по умолчанию: 1. Функция настройки {Авто ID} запускает настройку {ID монитора} к подключенному устройству в соответствии с параметрами {Мозаич.матрица}.

Например: Мозаичная матрица с размерностью 4.

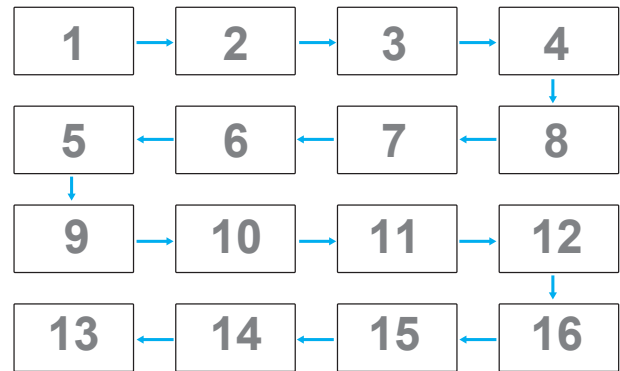

### • {Авто ID}

Опции: {Начать} / {Завершить}. Настройка по умолчанию: {Завершить}.

- Выберите функцию **Начать** для настройки идентификаторов устройств в обратном направлении, начиная с текущего.
- После завершения настройки автоматически выключается функция **Завершить**.
- Для использования данной функции подключите все устройства последовательно с помощью кабеля RS-232 и установите значение RS-232 для их портов управления.

### Нагрев

Данная функция позволяет в любое время просматривать температуру монитора.

### Данные о мониторе

Просмотр сведений о мониторе, включая номер модели, серийный номер, часы работы и версию программного обеспечения.

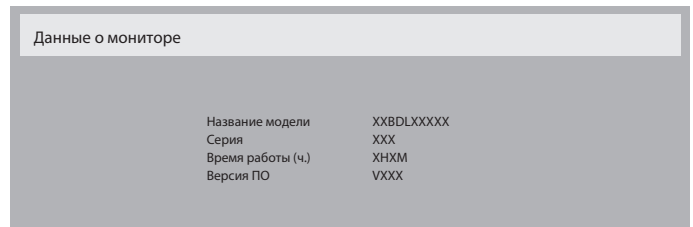

### Версия DP

Опции: {DP 1.1} / {DP 1.2} / {DP 1.2 multi}. Настройка по умолчанию {DP 1.1}.

### Датчик присутствия

Эта функция включает подсветку при обнаружении человека и выключает ее по истечении указанного времени.

Опции: {Выкл., 10 ~ 60} минут.

### HDMI edid

Опции: {HDMI 1.4} / {HDMI 2.0}. Настройка по умолчанию {HDMI 1.4}.

ПРИМЕЧАНИЕ. Параметр HDMI 2.0 должен поддерживать оборудование с HDMI 2.0.

### Вращ. изобр.

Настройка поворота изображения в главном окне на 270 градусов.

Опции: {Выкл.} (по умолчанию) / {Вкл.}.

### Выбор окна

Выбор окна для настройки параметров. Выбранное окно выделяется зеленой рамкой.

Опции: {Основное} (по умолчанию), {Доп. окно1}, {Доп. окно2}, {Доп. окно3}.

## Индик. Питания

Служит для управления индикатором питания.

Опции: {Выкл.} / {Вкл.} (по умолчанию).

## Сброс конфиг. 2

Сброс всех параметров настройки в меню Конфиг. 2 до заводских параметров по умолчанию.

## 6.2.7. Меню Дополнит.

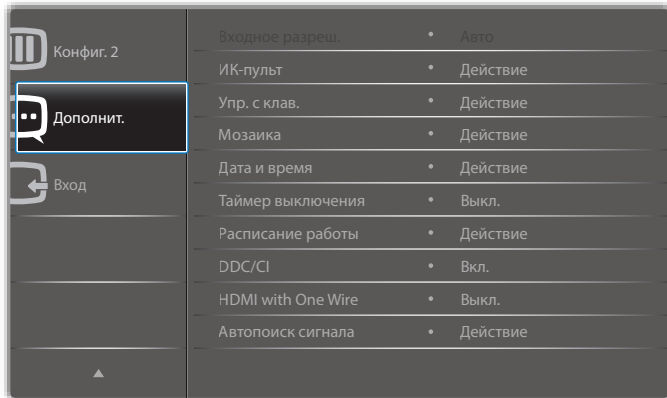

### Входное разреш.

Установка разрешения для входного сигнала VGA. Применяется только в том случае, если монитору не удастся правильно определить разрешение входящего сигнала VGA.

ПРИМЕЧАНИЕ. Функция используется только для входного сигнала VGA.

Опции:

- {1024x768 / 1280x768 / 1360x768 / 1366x768}
- {1400x1050 / 1680x1050}
- {1600x1200 / 1920x1200}
- {Авто}: Автоматическое определение разрешения.

Применение выбранных параметров начинается после отключения и повторного включения питания монитора.

### ИК-пульт

Выбор режима работы пульта ДУ при подключении нескольких мониторов через RS232C соединение.

- {Нормальный} - Управление всеми мониторами осуществляется с помощью пульта дистанционного управления.
- {Первичный} - Выбор основного монитора, управляемого пультом дистанционного управления. С помощью пульта дистанционного управления можно управлять только назначенным монитором.
- {Вторичный} - Выбор второстепенного монитора. Этот монитор не отвечает на команды пульта дистанционного управления и получает сигнал только от основного монитора через RS232C соединение.
- {Блокир. все} / {Блок. все, кр.громк.} / {Блок. все, кр. пит.} - Блокировка функций пульта дистанционного управления данного монитора. Для снятия блокировки нажмите и удерживайте кнопку [i] INFO (ИНФОРМАЦИЯ) на пульте дистанционного управления в течение 5 (пяти) секунд.

ПРИМЕЧАНИЕ. После того, как исчезнет главное экранное меню, экранное меню в режиме Первичный/ Вторичный будет отображаться в течение 3 секунд. Если экранное меню не отображается, нажмите на кнопку [OK] для вызова экранного меню Первичный/ Вторичный.

1. В открытом Первичном экранном меню кнопкой [←] или [→]

отрегулируйте значение {Control Monitor ID (Идентификатор устройства управления)}, а затем кнопкой [M] или [P] отрегулируйте значение {Control Group ID (Идентификатор группы управления)}.

### Упр. с клав.

Служит для включения или отключения функции управления от клавиатуры (клавиш управления).

- {Разблокировка} - Активация функций клавиатуры.
- {Блокир. все} / {Блок. все, кр.громк.} / {Блок. все, кр. пит.} - Отключение клавиатуры.

ПРИМЕЧАНИЕ. Для включения или выключения блокировки управления от клавиатуры одновременно нажмите на кнопки [+] и [M] и продолжайте нажимать на них последовательно не менее 3 секунд.

### Мозаика

Создание единой широкоэкранный матрицы (видеостены), состоящей из 150 мониторов (до 10 мониторов по вертикали и 15 мониторов по горизонтали). Для выполнения данной функции необходимо соединение «щепочкой».

- **Включение задер:** Установите время задержки включения питания (в секундах). При подключении нескольких мониторов параметр {Авто}, установленный по умолчанию, обеспечивает последовательное включение питания для всех мониторов в зависимости от их ID-номера.  
Опции: {Выкл. (0)} / Авто (1) / 2-255
- **Яркость:** {Нормальный} / {ACS}
  - **Нормальный:** Настройка общей яркости изображения и яркости фона (подсветки).
  - **{ACS}**: Применение значения яркости (подсветки), настроенного инструментом MIC. Значение по умолчанию до выполнения настройки совпадает со значением яркости в экранном меню, например, 70.
- **Туре:** {Ручной} / {Инструмент «Мозаика»}
- **Вкл.:** {Да} / {Нет}
- **Разрешение источника:** {Full HD} (По умолчанию) / {4K}
- **G- мониторы** - Установка количества мониторов по горизонтали.
- **V- мониторы** - Установка количества мониторов по вертикали.
- **Положение** - Выбор расположения данного монитора в экранной матрице.
- **Композ. кадра.** - Включение и выключения функции компенсации кадров. При выборе {Вкл.} выполняется коррекция изображения, с учетом компенсации на ширину панелей экрана, для точного воспроизведения изображения.

ПРИМЕЧАНИЕ. Функция формат экрана при мозаичном заполнении в каскадном режиме не поддерживается.

### Композ. Кадра.- Вкл.

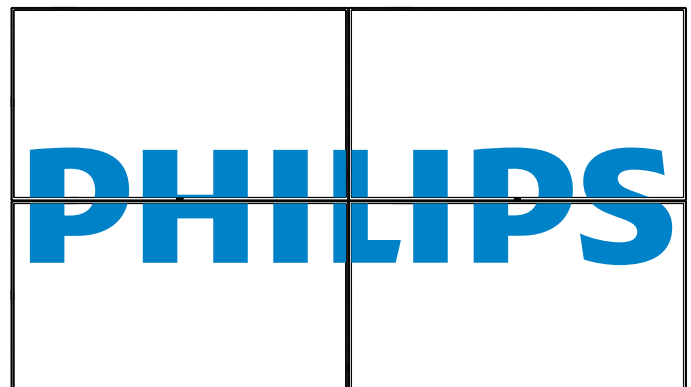

## Композ. Кадра.- Выкл.

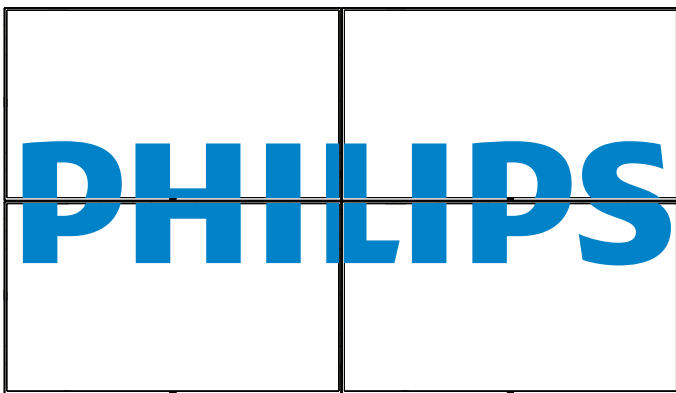

- **{Вкл.}** - Включение и выключение функции мозаичного заполнения. При включении применяются параметры монитора в режимах **{Г- мониторы}**, **{В- мониторы}**, **{Положение}** и **{Композ. кадра.}**.
- **{Включение задерж}** - Установка времени задержки включения питания (в секундах). При подключении нескольких мониторов опция **{Авто}**, установленная по умолчанию, обеспечивает последовательное включение питания для всех мониторов, в зависимости от их ID-номера. Опции: **{Выкл. / Авто / 2 ~ 255}**

ПРИМЕЧАНИЕ. При использовании функции PIP функция Tiling (Мозаика) отключена.

## Дата и время

Установка текущей даты и времени для внутреннего таймера монитора.

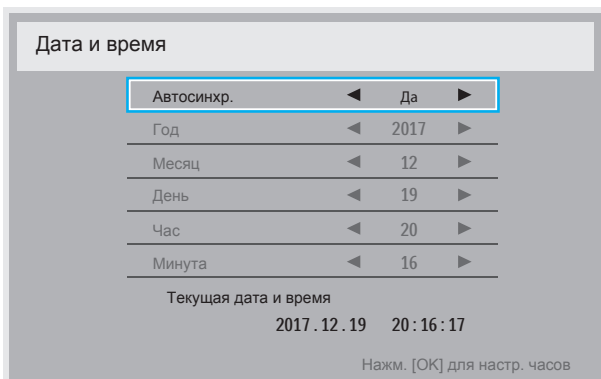

1. Для входа или выбора нажмите на кнопку **[OK]**.
2. Нажмите **[↶]** кнопку возврата.
3. Нажмите на кнопку **[▲]** или **[▼]** для регулировки параметров.

\* Невозможно установить год больше 2037.

## Таймер выключения

Установка режима автоматического перехода монитора в режим ожидания в течение указанного времени.

Опции: **{Выкл., 1 ~ 24}** часа от настоящего момента.

ПРИМЕЧАНИЕ. При активации «Таймер выключения» параметры «Расписание работы» становятся неактивными.

## Расписание работы

Данная функция позволяет запрограммировать до 7 (семи) различных интервалов времени для активации монитора.

Можно выбрать:

- Время включения и отключения монитора.
- Дни недели, в которые производится включение монитора.

- Тип источника сигнала, используемый монитором в установленное время активации.

ПРИМЕЧАНИЕ. Перед применением данной функции рекомендуется установить текущую дату и время в меню **{Дата и время}**.

1. Нажмите на кнопку **[OK]** или **[▶]** для входа в подменю.

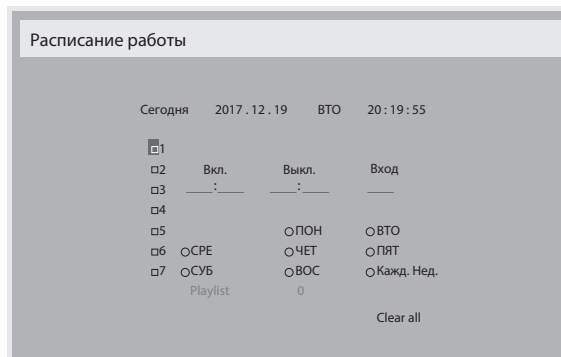

2. Нажмите на кнопку **[▲]** или **[▼]** для выбора элемента расписания (по номеру позиции от 1 до 7) и нажмите на кнопку **[OK]** для присвоения ему номера позиции.

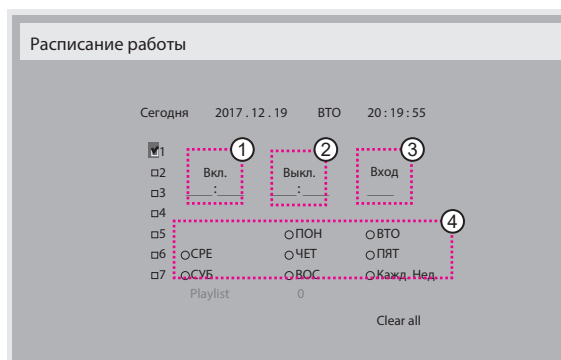

3. Нажмите на кнопку **[▶]** или **[▶]** для выбора расписания:
  - ① **Расписание** включения питания: Нажмите на кнопку **[▲]** или **[▼]** для регулировки, и монитор будет включаться в указанное время.
  - ② **Расписание** выключения питания: Нажмите на кнопку **[▲]** или **[▼]** для регулировки, и монитор будет выключаться в указанное время.
- Не указывайте значение часов и минут, если не собираетесь использовать функцию включения или выключения по расписанию.
- ③ **Выбор** источника входящего сигнала: Нажмите на кнопку **[▲]** или **[▼]** для выбора источника входного сигнала. В том случае, если источник входного сигнала не выбран, он остается таким же, как при последнем включении монитора.
- ④ **Расписание** по дате: Нажмите на кнопку **[▶]** для выбора дня недели, в который активируется данный элемент расписания, а затем нажмите на кнопку **[OK]**.

4. Для установки дополнительных параметров расписания нажмите на кнопку **[↶]** и повторите вышеописанные действия. Галочка в окошке рядом с номером элемента расписания указывает на активность выбранного расписания.

ПРИМЕЧАНИЯ.

- В случае совпадения расписаний запрограммированное время включения имеет преимущество над запрограммированным временем отключения.

- Если на одно и то же время запрограммировано два элемента расписания, преимущество имеет то расписание, номер которого больше. Например, если оба элемента расписания № 1 и № 2 установлены на включение питания монитора в 07:00 и отключение в 17:00, выполняется только элемент расписания №2.

## DDC/CI

Служит для включения и отключения функции связи DDC/CI. Выберите **{Вкл.}** в нормальном режиме работы.

DDC/CI (Командный интерфейс) определяет средства для отправки компьютером команд монитору и получения данных от датчика монитора по двусторонней линии связи, например, DDC2Ab/Bi/B+.

Определенные команды для управления мониторами выделены в отдельный стандарт "Набор команд для управления монитором" (MCCS).

Мониторы DDC/CI иногда поставляются с внешним датчиком цвета для автоматического выполнения калибровки цветового баланса монитора. Установленные под наклоном DDC/CI мониторы поддерживают функцию автоматической регулировки поворота. Благодаря датчику вращения, операционная система удерживает монитор в вертикальном положении при изменении ориентации монитора: из "альбомной" в "книжную" и наоборот.

По линии команд передаются следующие команды DDC/CI:

Нет.	Команды	Нет.	Команды
1	Установить яркость	6	Получить яркость
2	Установить Контраст	7	Получить контраст
3	Установить уровень красного	8	Получить уровень красного
4	Установить уровень зеленого	9	Получить уровень зеленого
5	Установить уровень синего	10	Усиление синего

ПРИМЕЧАНИЕ. Функция используется только для входного сигнала VGA.

## HDMI with One Wire

Шина CEC.

- **{Выкл.}** - Отключить CEC. (По умолчанию)
- **{Вкл.}** - Enable CEC (Включить CEC).

## Автопоиск сигнала

Эта функция служит для автоматического обнаружения и воспроизведения системой доступных источников сигнала.

- **{Выкл.}** - При появлении сигнала выполняется выбор вручную.

При отсутствии сигнала от выбранного источника настройте систему для автоматического воспроизведения изображений в порядке поиска по каждому параметру.

Опции: **{All}** / **{Только источник ПК}** / **{Только источник Видеосигнала}** / **{Отказоустойчивость}**

- **{All}**: DP / HDMI1 / HDMI2 / HDMI3 / DVI / VGA / Компонентный.
- **{Отказоустойчивость}**
  - Отказоустойчивость 1-12: Пользовательская настройка. По умолчанию: HDMI.

## Язык

Выбор языка при работе с экранным меню.

Опции: English/Deutsch/ 简体中文 /Français/Italiano/Español/Русский/ Polski/Türkçe/ 繁體中文 / 日本語 /Português/ العربية /Danish/Svenska/ Finnish/Norsk/Nederlands.

## Прозр. OSD

Настройка прозрачности экранного меню.

Значение: Выкл. (0)-100, по умолчанию Выкл..

## USB cloning (USB дубл.)

Импорт/ Экспорт параметров пользователя.

- **{Импорт}**: Импортирование параметров пользователя с USB флэш-накопителя.
- **{Экспорт}**: Экспорт параметров пользователя на USB флэш-накопитель.

## Сброс доп. Параметров

Сброс всех параметров настройки, кроме **{Дата и время}** в меню **Дополнит.** до заводских параметров по умолчанию.

1. Нажмите на кнопку **[OK]** или **[↵]** для входа в подменю.
2. Нажмите на кнопку **[←]** или **[→]** для выбора параметра **{Сброс}**, а затем нажмите на кнопку **[OK]** для восстановления заводских параметров по умолчанию.
3. Нажмите на кнопку **[↶]** или **{Отмена}**, а затем на кнопку **[OK]** для отмены настроек и возврата в предыдущее меню.

## APM

Настройка энергосбережения.

- **Off (TCP off/WOL off)** - WOL не поддерживается/ пробуждение по TCP-сокету не поддерживается.
- **Mode 1 (TCP off/WOL on)** - WOL поддерживается/ пробуждение по TCP-сокету не поддерживается.
- **Mode 2 (TCP on/WOL off)** - WOL не поддерживается/ пробуждение по TCP-сокету поддерживается.

## 6.2.8. Меню Вход

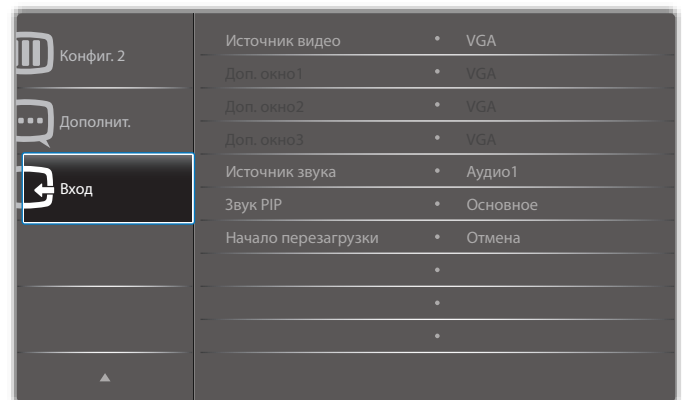

### Источник видео

Выбор источника входящего видеосигнала.

Опции: **{Displayport}** / **{DVI-D}** / **{VGA}** / **{HDMI1}** / **{HDMI2}** / **{HDMI3}** / **{Медиаплеер}** / **{БРАУЗЕР}** / **{SmartCMS}** / **{Проигрыват. PDF}** / **{Особый}**.

### Доп. окно1

Выбор входного сигнала для дополнительного изображения Win1.

Выберите одну из следующих функций: **{Displayport}** / **{DVI-D}** / **{VGA}** / **{HDMI1}** / **{HDMI2}** / **{HDMI3}** / **{Медиаплеер}** / **{БРАУЗЕР}** / **{SmartCMS}** / **{Проигрыват. PDF}** / **{Особый}**.



### **Доп. окно2**

Выбор входного сигнала для дополнительного изображения Win2.

Опции: {Displayport} / {DVI-D} / {VGA} / {HDMI1} / {HDMI2} / {HDMI3} / {Медиаплеер} / {БРАУЗЕР} / {SmartCMS} / {Проигрыват. PDF} / {Особый}.

### **Доп. окно3**

Выбор входного сигнала для дополнительного изображения Win3.

Опции: {Displayport} / {DVI-D} / {VGA} / {HDMI1} / {HDMI2} / {HDMI3} / {Медиаплеер} / {БРАУЗЕР} / {SmartCMS} / {Проигрыват. PDF} / {Особый}.

### **Источник звука**

Выбор источника звукового сигнала, в зависимости от источника звукового сигнала, подключенного к звуковому входу и HDMI разъемам на мониторе.

Опции: {Аналоговый} / {Displayport} / {Аудио1} / {Аудио2} / {Медиа}.

### **Звук PIP**

Выбор источника звука в режиме PIP (Картинка в картинке).

- {Основное} - Выбор звукового сигнала из основного изображения
- {Доп. окно1} - Выбор звукового сигнала из дополнительного изображения 1.
- {Доп. окно2} - Выбор звукового сигнала из дополнительного изображения 2.
- {Доп. окно3} - Выбор звукового сигнала из дополнительного изображения 3.

### **Начало перезагрузки**

Сброс всех параметров настройки в меню **Вход** и восстановление заводских параметров по умолчанию.

## 7. Поддерживаемые форматы мультимедийных файлов

### Форматы кодеков USB мультимедиа

Декодирование видеосигналов						
Тип	Видео кодек	Хранилище	Декодирование	Шифрование	Канал	Примечание
MPEG1/2	MPEG1/2	Программный поток MPEG (.DAT, .VOB, .MPG, .MPEG) Транспортный поток MPEG (.ts) MP4 (.mp4) AVI (.avi) MKV (.mkv)	✓			Макс. разрешение: 1080P при 60 к/с Макс. скорость потока: 40 Мбит/с
MPEG-4	MPEG4	MP4 (.mp4) AVI (.avi) MKV (.mkv)	✓			Макс. разрешение: 1080P при 60 к/с Макс. скорость потока: 40 Мбит/с
H.263	H.263	FLV (.flv) AVI (.avi)	✓			Макс. разрешение: 1080P при 60 к/с Макс. скорость потока: 40 Мбит/с
H.264	H.264	FLV (.flv) MP4 (.mp4) Транспортный поток MPEG (.ts) ASF (.asf) WMV (.wmv) AVI (.avi) MKV (.mkv)	✓			Макс. разрешение: 1080P при 60 к/с Макс. скорость потока: 135 Мбит/с 4K2K, 30 кадров в секунду
H.265	H.265	MP4 (.mp4) Транспортный поток MPEG (.ts) MKV (.mkv)	✓			Макс. разрешение: 4K2K при 60 к/с Макс. скорость потока: 100 Мбит/с
GOOGLE VP8	VP8	MKV (.mkv) WebM (.webm)	✓			Макс. разрешение: 1080P при 30 к/с Макс. скорость потока: 20 Мбит/с
Motion JPEG	MJPEG	AVI (.avi) MP4 (.mp4) MKV (.mkv)	✓			Макс. разрешение: 1920 x 1080 при 30 к/с Макс. скорость потока: 40 Мбит/с

### Декодирование звука

Тип	Аудио кодек	Хранилище	Декодирование	Шифрование	Канал	Примечание
MPEG Audio	MPEG1/2/2.5 Audio Layer1/2/3	MP3	✓		2	Скорость передачи: 8–320 кбит/с Частота выборки: 16–48 кГц
Windows Media Audio	WMA версии 7, 8, 9, 10 pro M0, 10Pro M1, M10 Pro M2	Декодирование: WMA	✓		2	Скорость передачи: 8–768 кбит/с Частота выборки: 8–96 (M10) кГц Не поддерживается LBR
AAC Audio	MAIN, ADIF, ATDS Header AAC-LC и AAC-HE	Формат файла: AAC, M4A	✓		5,1	Скорость передачи: Недоступно Частота выборки: 8–48 кГц

## Декодирование изображений

Тип	Кодек изображения	Фото	Декодирование	Шифрование	Канал	Примечание
JPEG	Формат файлов JFIF 1.02	Формат файла: JPG, JPEG	✓			Макс. разрешение: 7000 × 7000 Ограничение макс. разрешения зависит от DRAM
BMP	BMP	Формат файла: BMP	✓			Макс. разрешение: 15360 × 8640 Ограничение макс. разрешения зависит от DRAM
PNG	PNG	Формат файла: PNG	✓			Макс. разрешение: 15360 × 8640 Ограничение макс. разрешения зависит от DRAM

### ПРИМЕЧАНИЯ.

- Если стандартный битрейт или частота кадров контента превышает битрейт или частоту кадров, указанные в таблице выше, может отсутствовать изображение или звук.
- Если битрейт или частота кадров видеоконтента превышает значение, указанное в таблице выше, это приводит к прерыванию изображения при воспроизведении.

## 8. Режим ввода

### Поддержка синхронизации VGA/DVI:

Позиция	Режим	Разрешение	Частота строк (кГц)	Частота кадров (Гц)
1	IBM VGA 10H	640x350	31,469	70,086
2	IBM VGA 12H	640x480	31,469	59,94
3	MACINTOSH	640x480	35	66,67
4	VESA	640x480	37,861	72,809
5	VESA	640x480	37,5	75
6	IBM VGA 3H	720x400	31,469	70,087
7	VESA	800x600	35,156	56,25
8	VESA	800x600	37,879	60,317
9	VESA	800x600	48,077	72,188
10	VESA	800x600	46,875	75,000
11	MACINTOSH	832x624	49,726	74,551
12	VESA Standard AddDMT	848x480	31	60,000
13	–	960x720	56,4	75,000
14	VESA	1024x768	48,363	60,004
15	VESA	1024x768	56,476	70,069
16		1152x864	53,986	59,985
17	VESA	1152x864	53,783	59,959
18		1152x864	63,851	70,012
19	VESA	1152x864	67,5	75,000
20	BOC CP	1152x900	61,846	66,004
21	–	1280x720	44,772	60,000
22	–	1280x720	52,5	70,000
23	CVT 2,3 MA	1280x768	47,776	59,870
24	CVT 2,3 MA	1280x768	60,289	74,893
25	CVT	1280x800	49,7	59,810
26	CVT	1280x800	62,8	74,930
27	VESA	1280x960	60	60,000
28	VESA	1280x1024	63,981	60,020
29	BOC CP	1280x1024	71,691	67,189
30	VESA	1280x1024	79,976	75,025
31	VESA Standard AddDMT	1360x768	47,712	60,015
32	VESA Standard AddDMT	1366x768	47,712	59,790
33	Режим VESA-reduced blanking	1440x900	55,469	59,901
34	VESA	1440x900	55,935	59,887
35	VESA	1440x900	70,635	74,984
36	Режим CVT-reduced blanking	1400x1050	64,744	59,948
37	CVT AddDMT	1440x1050	65,3	60,000
38	CVT	1400x1050	82,278	74,867
39	CVT Red. Blanking	1600x900	55,54	60,000
40	VESA	1600x1200	75	60
41	CVT1.76MW	1680x1050	65,29	59,954
42	CVT 1,76 MBT	1680x1050	64,674	59,883
43	CVT 2,3 MA-R	1920x1080	66,587	59,934
44	VESA Standard VDMTREV	1920x1080	67,5	60,000
45	CVT1960H	1920x1080	67,1584	59,963
46	VSC1960H	1920x1080	67,08	60
47	CVT 2,3 MA-R	1920x1200	74,038	59,950

## 4К2К

Позиция	Разрешение	Частота строк (кГц)	Частота кадров (Гц)
1	3840x2160	53,946	23,900
2	3840x2160	54	24,000
3	3840x2160	56,25	25,000
4	3840x2160	67,432	29,900
5	3840x2160	67,5	30,000
6	4096x2160	54	24,000
7	3840x2160	135	60,000

## Поддержка синхронизации видео (HDMI/DVD HD/DVI)

Позиция	Режим	Разрешение	Примечание
1	60 Гц	480i	кроме DVI
2		480p	
3		720p	
4		1080i	
5		1080p	
6		4Kx2K	кроме DVI
7	50 Гц	576i	кроме DVI
8		576p	
9		720p	
10		1080i	
11		1080p	
12		4Kx2K	кроме DVI

Примечание. DisplayPort поддерживает разрешение 3840x2160, 30 Гц.

- Качество воспроизведения текста с ПК оптимально в режиме UHD 4K/2K (3840 x 2160, 60 Гц).
- Внешний вид монитора ПК может отличаться, в зависимости от производителя (и используемой версии Windows).
- Информация о подключении монитора к ПК представлена в справочном руководстве к ПК.
- При наличии режима выбора частоты вертикальной и горизонтальной развертки выберите 60 Гц (для вертикальной) и 31,5 кГц (для горизонтальной). В некоторых случаях при отключении питания ПК (или отключении ПК от монитора) на экране появляются непредусмотренные сигналы (например, полосы). В этом случае нажмите на кнопку **[Вход]** и укажите видеорежим. Также проверьте подключение ПК.
- Если горизонтальные синхронные сигналы в режиме RGB имеют нерегулярный характер, проверьте режим энергосбережения ПК или кабельные соединения.
- Таблица параметров монитора соответствует стандартам IBM/VESA и составлена на базе аналогового ввода.
- Режим поддержки DVI считается аналогичным режиму поддержки ПК.
- Оптимальное значение синхронизированной частоты вертикальной развертки для каждого режима - 60 Гц.
- Для работы с разрешением 3840x2160 50/60 Гц требуется кабель, сертифицированный по стандарту HDMI (высокоскоростные кабели HDMI премиум класса).

## 9. Политика относительно поврежденных пикселей

Мы стараемся поставлять продукцию высочайшего качества и применяем самые передовые технологии производства и строжайший контроль качества продукции. Однако иногда невозможно избежать появления дефектов в пикселях и субпикселях PDP/TFT-панелей, используемых при производстве плазменных и ЖК-мониторов. Ни один изготовитель не может гарантировать, что все выпускаемые панели будут содержать только бездефектные пиксели. Однако компания Philips гарантирует выполнение ремонта или замены любого плазменного и ЖК монитора с недопустимым числом дефектов в течение гарантийного срока и в соответствии с условиями предоставляемой на него гарантии.

В данном разделе описаны разные типы дефектов пикселей и определено допустимое число дефектов для ЖК-монитора. Для того чтобы принять решение о ремонте монитора в рамках предоставленной на него гарантии, число дефектов пикселей должно превысить допустимые уровни, указанные в справочной таблице. Если параметры ЖК-монитора соответствуют техническим условиям, требования о замене по условиям гарантии будут отклонены. Кроме того, поскольку некоторые виды или сочетания дефектов пикселей более заметны, чем другие, компания Philips устанавливает для них более жесткие стандарты качества.

### 9.1. Пиксели и субпиксели

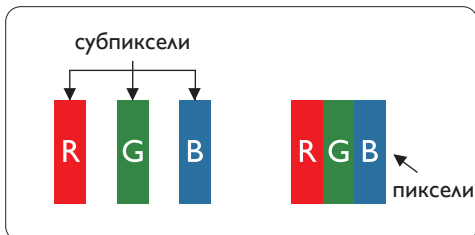

Пиксель, или элемент изображения, состоит из трех субпикселей основных цветов - красного, зеленого и синего. Из множества пикселей формируется изображение. Когда все субпиксели, образующие пиксель, светятся, три цветных субпикселя формируют один белый пиксель. Три субпикселя темного множества образуют черный пиксель. Другие сочетания светящихся и не светящихся субпикселей выглядят как единые пиксели других цветов.

### 9.2. Типы дефектов пикселей + определение точки

Дефекты пикселей и субпикселей проявляются на экране по-разному. Определены три категории дефектов пикселей и несколько типов дефектов субпикселей в каждой из этих категорий.

#### Определение точки= Что такое дефекты «точек»?

Один или несколько дефектных смежных субпикселей рассматриваются как одна «точка». Для определения дефектной точки число дефектных субпикселей не имеет значения. Это означает, что дефектная точка может состоять из одного, двух или трех дефектных субпикселей из темного или светящегося множества.

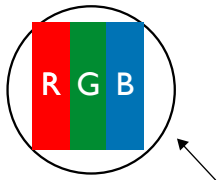

Одна точка = один пиксель; состоит из трех субпикселей красного, зеленого и синего цвета.

### 9.3. Дефекты в виде ярких точек

Дефекты в виде ярких точек проявляются в виде пикселей или субпикселей, которые всегда светятся или «включены». Вот несколько примеров дефектов в виде ярких точек:

 <p>Светится один субпиксель – красный, зеленый или синий</p>	 <p>Светятся два соседних субпикселя: Красный + Синий = Фиолетовый Красный + Зеленый = Желтый Зеленый + Синий = Бирюзовый (голубой)</p>	 <p>Светятся три соседних субпикселя (один белый пиксель)</p>
--	--	--

## 9.4. Дефекты в виде черных точек

Дефекты в виде черных точек проявляются в виде пикселей или субпикселей, которые всегда выглядят темными или «выключены». Вот несколько примеров дефектов в виде черных точек:



## 9.5. Близость областей дефектов пикселей

Поскольку эффект от размещенных рядом областей дефектов пикселей и субпикселей одного типа может быть более существенным, компания Philips определяет также допуски на близость областей дефектов пикселей. В следующей таблице указаны технические характеристики:

- Допустимое количество смежных черных точек = (смежные черные точки = 1 пара черных точек)
- Минимальное расстояние между черными точками
- Общее число всех дефектных точек

## 9.6. Допуски на дефекты пикселей

Ремонт или замена монитора производится в случае выявления в течение гарантийного периода дефектов пикселей в PDP / TFT панелях, используемых в плазменных/ЖК мониторах Philips. При этом число дефектов пикселей или субпикселей должно превысить допуски, указанные в следующей таблице.

ДЕФЕКТЫ ЯРКИХ ТОЧЕК	ДОПУСТИМЫЙ УРОВЕНЬ
1 светящийся субпиксель	2
ДЕФЕКТЫ ЧЕРНЫХ ТОЧЕК	ДОПУСТИМЫЙ УРОВЕНЬ
1 черный субпиксель	10
<b>ОБЩЕЕ ЧИСЛО ВСЕХ ДЕФЕКТОВ ТОЧЕК</b>	<b>12</b>

ПРИМЕЧАНИЕ. \*1 или 2 дефекта смежных субпикселей = 1 дефект точек

## 9.7. MURA

Черные точки или очаги иногда появляются на некоторых жидко-кристаллических (ЖК) панелях. В отрасли они известны под названием Mura, что по-японски означает «неоднородность». Данный термин описывает неоднородный рельеф или область, однородность которой при определенных условиях нарушается. Mura появляется в результате нарушения слоя уложенных жидких кристаллов, и чаще всего это связано с длительной эксплуатацией при повышенной температуре окружающей среды. Это явление широко распространено в отрасли, Mura не подлежит ремонту. Условия гарантии на данное явление не распространяются.

Mura появилась после внедрения технологии жидких кристаллов, а в связи с увеличением размера мониторов и их эксплуатацией в круглосуточном режиме, многие мониторы работают в условиях низкой освещенности. Это повышает риск возникновения эффекта Mura в мониторах.

### ДИАГНОСТИКА ЭФФЕКТА MURA

Существует множество признаков и причин для появления эффекта Mura. Некоторые из них указаны ниже:

- Попадание загрязнений или инородных частиц в кристаллическую матрицу
- Неравномерное распределение ЖК-матрицы во время производства
- Неравномерное распределение яркости подсветки
- Падение панели во время сборки
- Погрешности ЖК ячеек
- Термальное напряжение - длительная работа под воздействием высоких температур

### ПРОФИЛАКТИКА ЭФФЕКТА MURA

Мы не можем гарантировать полного устранения эффекта Mura в каждом случае, но, в целом, появление Mura можно минимизировать следующими методами:

- Уменьшение яркости подсветки
- Использование экранной заставки
- Снижение температуры воздуха вокруг монитора

## 10. Инструкции по очистке, поиску и устранению неисправностей

### 10.1. Очистка

#### Меры предосторожности при работе с монитором

- Не подносите руки, лицо или предметы к вентиляционным отверстиям монитора. Верхняя часть монитора обычно сильно нагревается под воздействием горячего отработанного воздуха, который выводится через вентиляционные отверстия. При близком контакте возможны ожоги и травмы. Установка каких-либо предметов возле верхней панели монитора может привести к повреждению данных предметов или самого монитора под воздействием высокой температуры.
- Перед перемещением монитора не забудьте отключить все кабели. Перемещение монитора вместе с подключенными кабелями может привести к повреждению кабелей, пожару или поражению электрическим током.
- Перед выполнением очистки или обслуживания выньте штепсельную вилку из розетки.

#### Инструкции по очистке передней панели

- Передняя панель монитора прошла специальную обработку. Аккуратно протрите поверхность салфеткой или мягкой, нелохматящейся тканью.
- При загрязнении поверхности смочите мягкую, нелохматящуюся ткань в мягкодействующем моющем средстве. Отожмите ткань для удаления излишка жидкости. Протрите поверхность, удаляя грязь. Затем протрите насухо такой же тканью.
- Не царапайте поверхность панели ногтями, пальцами или острыми предметами.
- Запрещается применение таких летучих веществ, как спреи, растворители и разбавители.

#### Инструкции по очистке корпуса

- При загрязнении корпуса протрите его мягкой сухой тканью.
- При сильном загрязнении корпуса смочите нелохматящуюся ткань в мягкодействующем моющем средстве. Отожмите ткань для максимального удаления влаги. Вытрите поверхность насухо с помощью другого кусочка ткани.
- Не допускайте попадания воды или моющего средства на поверхность монитора. При попадании воды или влаги внутрь устройства, возможны неполадки в работе, поражение электрическим током и опасности, связанные с электрическими компонентами.
- Не царапайте поверхность корпуса ногтями, пальцами или острыми предметами.
- Для очистки корпуса запрещается применение таких летучих веществ, как спреи, растворители и разбавители.
- Не оставляйте возле корпуса резиновые или ПВХ предметы на долгое время.



## 10.2. Устранение неисправностей

Признак	Возможная причина	Способ устранения
Отсутствует изображение	<ol style="list-style-type: none"> <li>1. Не подключен сетевой шнур.</li> <li>2. Не включен главный переключатель питания на задней панели монитора.</li> <li>3. Отсутствует соединение с выбранным источником сигнала.</li> <li>4. Монитор находится в режиме ожидания.</li> </ol>	<ol style="list-style-type: none"> <li>1. Включите сетевой шнур в розетку.</li> <li>2. Убедитесь, что переключатель питания включен.</li> <li>3. Подключите источник сигнала к монитору.</li> </ol>
На экране присутствуют помехи или слышится шум	Появление помех вызвано окружающими электроприборами или флуоресцентными лампами.	Установите монитор в другом месте. Возможно, это поможет уменьшить количество помех.
Некорректное отображение цвета	Нарушение подключения сигнального кабеля.	Проверьте надежность подключения сигнального кабеля к задней панели монитора.
Изображение искажено и содержит нехарактерные узоры	<ol style="list-style-type: none"> <li>1. Нарушение подключения сигнального кабеля.</li> <li>2. Входящий сигнал не соответствует характеристикам монитора.</li> </ol>	<ol style="list-style-type: none"> <li>1. Проверьте надежность подключения сигнального кабеля.</li> <li>2. Посмотрите сведения об источнике видеосигнала, чтобы определить его соответствие параметрам монитора. Сверьте технические характеристики с информацией соответствующего раздела технических условий на монитор.</li> </ol>
Изображение не заполняет весь экран	<ol style="list-style-type: none"> <li>1. Неправильная установка режима увеличения.</li> <li>2. Режим развертки может быть неправильно установлен в значение «сжатие развертки».</li> <li>3. Если изображение превышает размер экрана, необходимо установить режим развертки в значение «сжатие развертки».</li> </ol>	Выполните точную настройку геометрии монитора и параметра времени и частоты с помощью режима Масштабирования или функции индивидуального изменения масштаба.
Звук воспроизводится, но изображение отсутствует	Неправильно подключен кабель источника сигнала.	Проверьте правильность подключения звуковых и видеовходов.
Изображение воспроизводится, но звук отсутствует	<ol style="list-style-type: none"> <li>1. Неправильно подключен кабель источника сигнала.</li> <li>2. Переключатель громкости установлен в самое нижнее положение.</li> <li>3. Включен режим {Без звука}.</li> <li>4. Не подключены внешние динамики.</li> </ol>	<ol style="list-style-type: none"> <li>1. Проверьте правильность подключения звуковых и видеовходов.</li> <li>2. Чтобы включить звук нажмите кнопку <b>[+]</b> или <b>[-]</b>.</li> <li>3. Отключите функцию «Без звука» при помощи кнопки <b>[MUTE]</b>.</li> <li>4. Подключите внешние динамики и настройте громкость.</li> </ol>
Некоторые элементы изображения не светятся	Отсутствует часть пикселей на мониторе.	Производитель данного дисплея использует самые прецизионные технологии, однако иногда некоторые пиксели на дисплее могут не работать. Это не является неисправностью.
После отключения монитора на экране отображаются остаточные изображения. (Примерами неподвижных изображений являются логотипы, видеоигры, компьютерные изображения, а также изображения, которые воспроизводятся в обычном режиме 4:3)	Неподвижное изображение остается на экране в течение длительного времени	Не допускайте длительного отображения неподвижных изображений, поскольку это может привести к появлению на мониторе постоянных остаточных изображений.

<p>Какие настройки следует задать в меню для управления всеми мониторами одновременно и отдельно с помощью пульта ДУ?</p>	<p>Последовательное подключение цепочкой через RS232 без ИК-кабеля</p>	<p>1. Первый монитор задается в меню как «Первичный» (Дополнительно/ИК-управление), остальные как «Вторичный».</p> <p>2. Экранное меню настройки отображается в верхнем левом углу монитора. (Нажмите кнопку МЕНЮ, если меню скрыто)</p> <p>3. Настройка по умолчанию: ID NO: 0, GP NO: 0, данный параметр позволяет управлять всеми мониторами по ИК-каналу.</p> <p>Кнопками «+», «-» можно изменить параметр «ID NO» для управления монитором с использованием «ID монитора».</p> <p>Кнопками «Вверх», «Вниз» можно изменить параметр «GP NO» для управления несколькими мониторами с использованием «ID группы».</p> <p>*Первым монитором всегда можно управлять по ИК-каналу.</p>
<p>Как работает пульт ДУ?</p>	<p>Последовательное подключение цепочкой: не подключен кабель RS232 или ИК</p>	<p>Не выполняйте никаких настроек. Подключите с помощью кабелей ИК и управляйте по ИК-каналу.</p> <p>*Возможен срыв синхронизации. Рекомендуется использовать вышеуказанные настройки с кабелем RS-232.</p>

# 11. Технические характеристики

## Монитор:

Позиция	Технические характеристики	
	49BDL4150D	55BDL4150D
Размер экрана (Активная область)	1232 мм / 48,5 дюйма	1387 мм / 54,6 дюйма
Соотн.сто.	16:9	16:9
Число пикселей	3840 (Г) × 2160 (В)	3840 (Г) × 2160 (В)
Шаг пикселей	0,27963 (Г) × 0,27963 (В) [мм]	0,315 (Г) × 0,315 (В) [мм]
Число цветов	1,07 млрд. цветов	1,07 млрд. цветов
Яркость (тип.)	500 кандел/м <sup>2</sup>	500 кандел/м <sup>2</sup>
Коэффициент контрастности (тип.)	1100:1	1100:1
Углы просмотра	178 градусов	178 градусов

## Контакты входа и выхода:

Позиция		Технические характеристики
Выход на динамик	Внутренний динамик	10 Вт (Λ) + 10 Вт (Π) [RMS], 8 Ом 82 дБ/Вт/М/160 Гц ~ 13 кГц
Выход SPDIF	Порт SPDIF	Последовательный цифровой выход аудио при входе HDMI
Мощность звука	Разъем для подключения телефона 3,5 мм, 1 шт.	0,5В [ср.кв.] (Нормальный)/ 2 канала (Λ+Π)
Звуковой вход	Разъем для подключения телефона 3,5 мм, 1 шт.	0,5В [ср.кв.] (Нормальный)/ 2 канала (Λ+Π)
RS232	Разъем для подключения телефона 3,5 мм, 3 шт.	Вход RS232, 2 шт. / Выход RS232
RJ-45	Разъем RJ-45 × 1 (8-контактный)	1000 baseT
Вход HDMI	Разъем HDMI, 3 шт. (Тип А) (19-контактный)	Цифровой RGB сигнал: TMDS (Видео + Звук) МАКС.: видео - 720р, 1080р, 3840 × 2160/60 Гц (WUXGA) звук - 48 кГц/ 2 канала (Λ+Π) Поддерживает только LPCM
Вход VGA	Миниатюрный разъем типа D-SUB (15-контактный)	Аналоговый RGB сигнал: 0,7В [p-p] (75 Ом), H/CSV: TTL (2,2 кОм), МАКС.: 1920 × 1080 при 60 Гц (WUXGA)
Displayport Вход/Выход	Разъем Displayport × 3 (20-контактный) (вход x1/выход x2)	Цифровой RGB сигнал: TMDS (Видео + Звук) МАКС.: видео - 720р, 1080р, 3840 × 2160/60 Гц (WUXGA) звук - 48 кГц/ 2 канала (Λ+Π) Поддерживает только LPCM
Вход DVI-D	Разъем DVI-D	Цифровой RGB сигнал: TMDS (Видео)
Карта памяти SD	Карта памяти Micro SD	Поддержка до 128 ГБ
ПРЧ	Мини-USB	Сервисный разъем
USB вход	USB2.0 тип А, 1 шт. USB3.0 тип А, 1 шт.	USB2.0 USB3.0

**Общие сведения:**

Позиция	Технические характеристики	
	49BDL4150D	55BDL4150D
Входное питание	100–240 В~, 50–60 Гц, 5,0 А	100–240 В~, 50–60 Гц, 5,5 А
Выход питания	100–240 В~, 50–60 Гц, 2,5 А	100–240 В~, 50–60 Гц, 2,5 А
Энергопотребление (максимальное)	194 Вт	211 Вт
Энергопотребление (тип.)	135 Вт	150 Вт
Энергопотребление (в режиме ожидания и выкл.)	< 0,5 Вт	< 0,5 Вт
Размеры (без подставки) (Ш x В x Г1 (настенное крепление)/ Г2 (рукоятка))	1104,2 x 637,0 x 65,4 мм / 69,6 мм	1240,0 x 713,4 x 65,4 мм / 69,6 мм
Вес (без подставки)	20,9 кг	25 кг
Масса брутто (без подставки)	24,6 кг	31,7 кг
Класс энергопотребления	C	B
Размер видимого экрана	1232 мм / 48,5 дюйма	1387 мм / 54,6 дюйма
Потребляемая мощность во включенном режиме (Вт)	136 Вт	151 Вт
Ежегодное энергопотребление (кВт/ч)	199 кВт/ч	220 кВт/ч
Потребляемая мощность в режиме ожидания (Вт)	0,50 Вт	0,50 Вт
Потребляемая мощность в выключенном режиме (Вт)	0,30 Вт	0,30 Вт
Разрешение экрана (пикселей)	3840 x 2160	3840 x 2160
Режим ожидания сети (Вт)	5 Вт	5 Вт

**Условия окружающей среды:**

Позиция		Технические характеристики
Температура	Рабочая	0 ~ 40°C
	Хранение	-20 ~ 60°C
Влажность	Рабочая	20 ~ 80% рт. ст. (без конденсата)
	Хранение	5 ~ 95% рт. ст. (без конденсата)
Высота над уровнем моря	Рабочая	0 ~ 3000 м
	Хранение/ транспортировка	0 ~ 9 000 м



2019 © Koninklijke Philips N.V. Все права защищены.

Philips и эмблема Philips Shield являются зарегистрированными товарными знаками компании Koninklijke Philips N.V. и используются по лицензии компании Koninklijke Philips N.V.

Характеристики могут быть изменены без предварительного уведомления.