

# TD-LTE数字移动电话机

## Philips E289

### 中文说明书

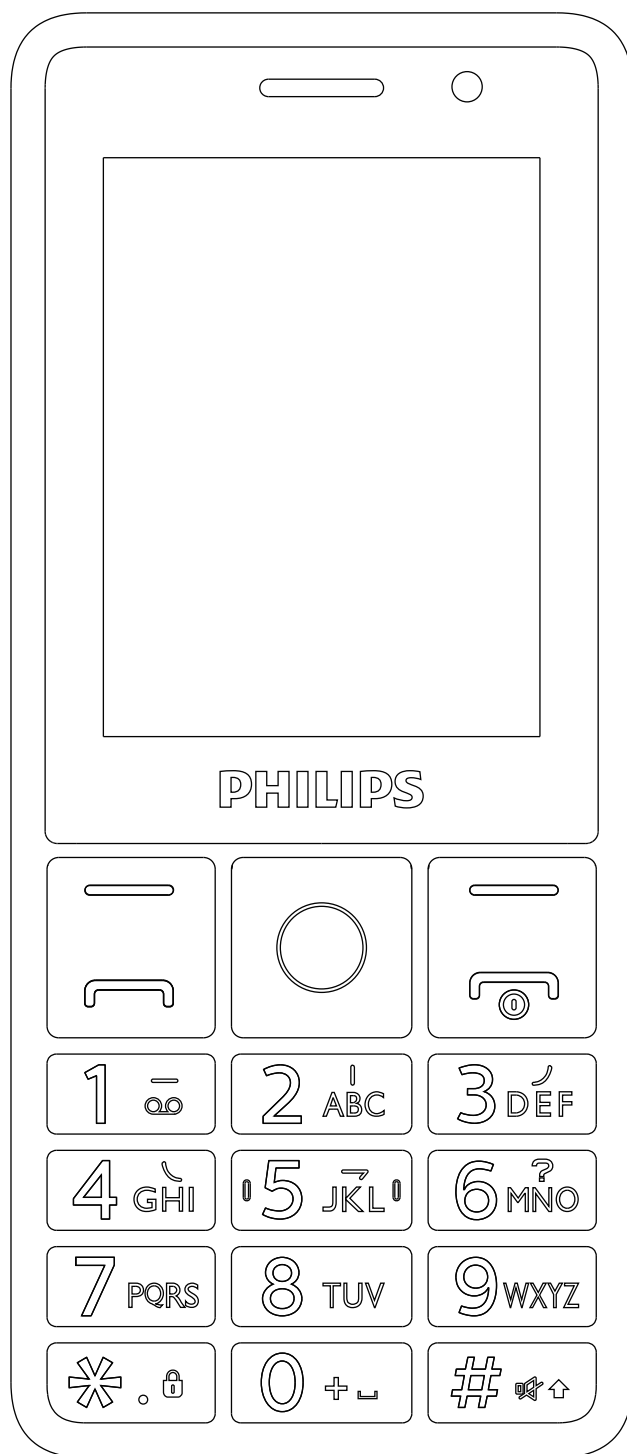

**PHILIPS**

# 了解您的手机

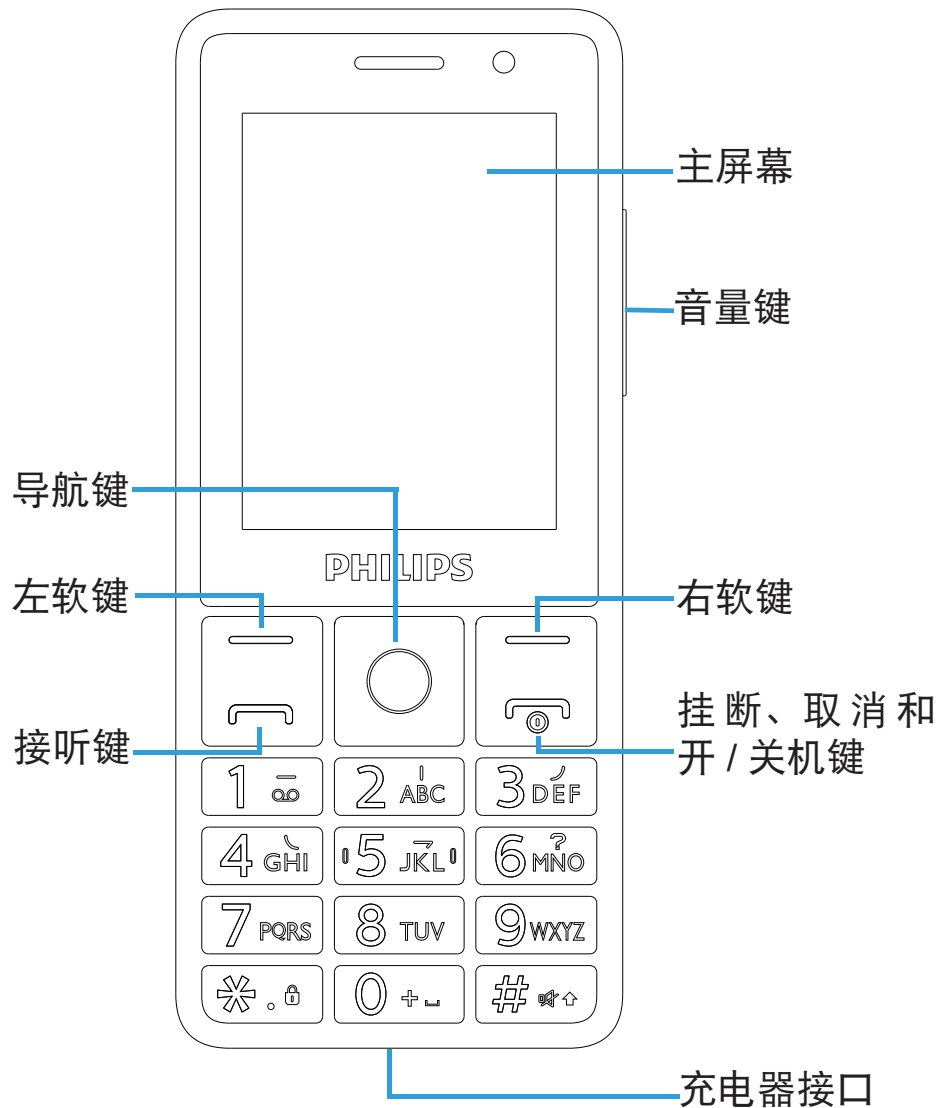











---

飞利浦将不断力争改善产品性能并确保该用户指南的准确性。因为手机软件版本的更新，本手册中的某些内容可能与您的手机有所差异。飞利浦保留修改本用户指南的权利，如有更改，恕不另行通知。请以手机实际操作为准。

---



## 按键

了解主要按键如何操作。

| 按键  | 描述            | 功能  |
|---|---------------|---|
|  | 拨号            | 拨打或接听电话。  |
|  | 确认键           | 短按确认菜单功能，按上、下、左、右键导航。   |
|  | 挂机 / 开关机 / 退出 | 结束通话；长按开启 / 关闭手机；退出当前操作。  |
|  | 左软键           | 菜单键。  |
|  | 右软键           | 联系人；返回键。  |
|  | 星号键           | 先按左软键  再按  为键盘解锁；待机界面长按  锁定键盘。 |
|  | 井号键           | 长按进入静音模式。   |

## 图标与符号

了解显示屏上显示的图标。

| 图标  | 描述   | 功能                         |
|---|------|----------------------------|
|  | 振动   | 来电时手机会振动。                  |
|  | 电池   | 指示条显示电量状态。                 |
|  | 短信   | 您收到一条新短信。                  |
|  | 未接电话 | 您有一个未接电话。                  |
|  | 闹钟   | 闹钟已开启。                     |
|  | 网络信号 | 手机已连接到网络。<br>指示条越多，接收质量越好。 |

# 第一次使用

## 安装与充电

首次使用手机时，如何安装 SIM 卡及给手机充电。

### 插入 SIM 卡

1 取下电池盖。

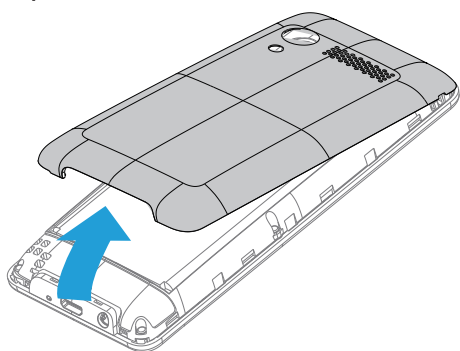

2 取出电池。

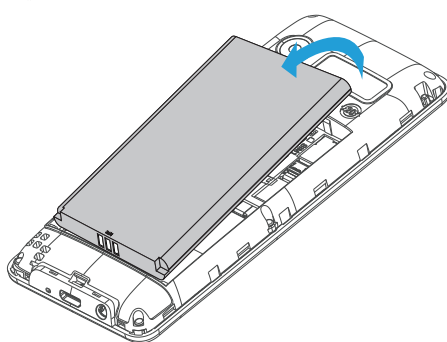

3 插入 SIM 卡 1 / SIM 卡 2。

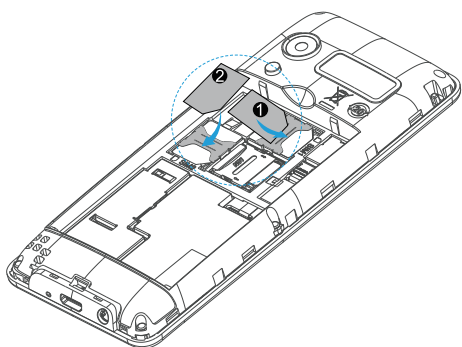

4 安装电池。

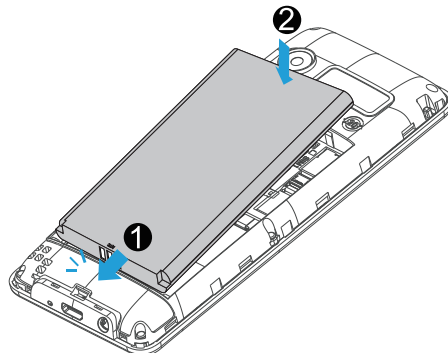

5 盖上电池盖。

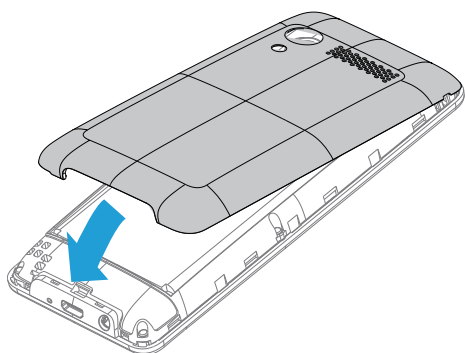

## 为电池充电

新电池已部分充电，手机屏幕上的电池图标表示电量状态。

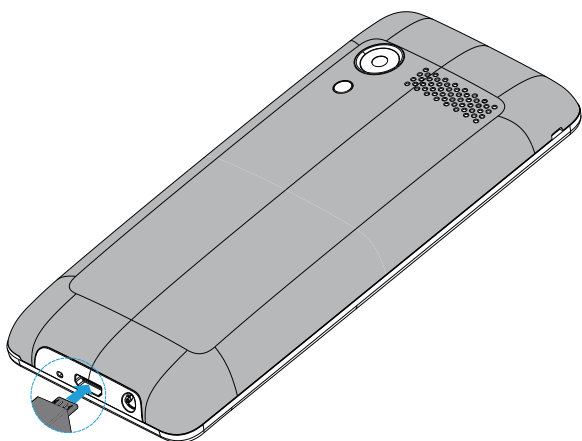

### \* 提示:

- 充电时，您仍可以使用手机。
- 电池完全充电后，将充电器继续连接在手机上不会损坏电池。如需关闭充电器，应将其从电源上拔下。因此，请选择易于您插拔的插座。
- 如果您几天内都不会使用手机，建议您取出电池。
- 如果已完全充电的电池搁置不用，电池本身在一段时间后，会因自放电而处于无电压或低电压状态。
- 新电池或长时间未使用的电池，需要较长时间充电。

## 插入 Micro SD 卡 ( 存储卡：支持容量扩展 )

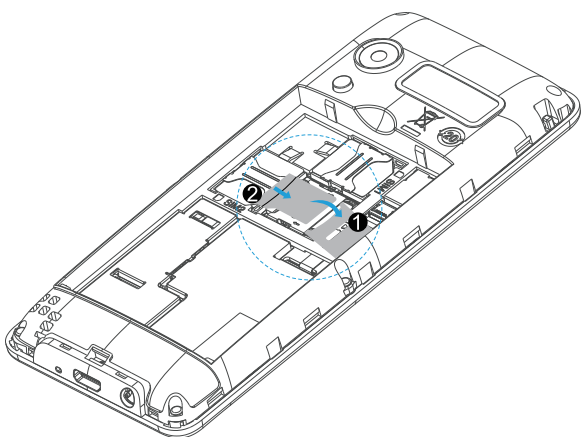



您可在手机中插入 Micro SD 卡以扩展手机存储容量。

- 1 将 Micro SD 卡与卡槽对齐。
- 2 将卡装入卡槽。



# 使用您的手机

## 如何拨打电话

### 拨出电话

- 1 输入电话号码。
- 2 按  拨打该号码。
- 3 按  挂机。

### 接听电话及挂机

- 1 按  接听电话。
- 2 按左软键  选择免提模式。
- 3 按  挂机。

## 怎样发送信息





### 发送文字信息

- 1 进入主菜单，选择短信 > 新建信息，输入文字信息。
- 2 选择输入名字或号码或选择最右侧图标从联系人中添加收件人。
- 3 按左软键  发送该信息。

## 如何输入文本

您的手机支持多种文本输入模式：拼音输入、笔画输入、基本英文输入、数字输入和符号输入。

### 常用按键

| 按键  | 功能           |
|---|--------------|
|  | 短按切换输入模式。    |
|  | 输入符号和标点。     |
|  | 按右软键清除前一个字符。 |
|  | 确认输入字符。      |

### ☰ 注意：

- 当您为手机选择不同的语言显示时，手机所支持的输入法可能会发生变化。

### ✳ 提示：



- 输入文字时按数字键“0”可输入空格。

## 管理电话本

了解电话本功能的基本用法。

### 添加联系人



方法一：

- 1 在待机屏幕，输入电话号码，按左软键  选项 > 保存联系人，选择存储位置（手机联系人 / 卡 1 / 卡 2）。
- 2 编辑内容，按左软键  保存。

方法二：

- 1 进入联系人，选择新建联系人。
- 2 选择存储位置（手机联系人 / 卡 1 / 卡 2）。
- 3 编辑内容，按左软键  保存。

### 编辑联系人

- 1 选择想要编辑的联系人。
- 2 按确认键  查看联系人信息，按左软键  选项 > 编辑联系人，编辑联系人信息。
- 3 按左软键  保存。



## 相机

- 1 进入主菜单 > 多媒体 > 拍照。
- 2 将镜头对准拍摄对象，按确认键  拍摄照片。

## 收音机

了解如何使用收音机收听电台节目。

## 收听电台节目

- 1 进入主菜单 > 多媒体 > 收音机，按  图标 > 电台，手机开始自动搜索电台并存储可接收电台。
- 2 按导航键左 / 右键可手动调台。
- 3 按音量键调低或调高音量。
- 4 按  关闭收音机。

## 音乐播放器

将 MP3 格式的音乐文件保存到存储卡的音频文件夹中。

### 播放音乐

- 1 进入多媒体 > 音乐 > 列表最近添加的歌曲，选择歌曲。
- 2 按  播放歌曲。
- 3 使用以下按键控制播放：

| 功能  | 描述                |
|---|-------------------|
|  | 开始或暂停播放。          |
|  | 调低音量。             |
|  | 调高音量。             |
|  | 上一曲。              |
|  | 下一曲。              |
|  | 选择派对随机播放或者全部随机播放。 |
|  | 按右软键返回上层菜单。       |

### 注意：

- 欣赏音乐时请适当调整音乐音量，长时间处于高音量环境中可能会损坏您的听力。

## 闹钟

了解如何设置并使用您的闹钟，本机为您提供了 2 个闹钟。

### 设置闹钟

- 1 进入工具箱 > 时钟 > 闹钟。



- 2 选择一个闹钟，按确认键  编辑该闹钟，选择启用闹钟。
- 3 完成设置后，按左软键  保存设置。

## 取消闹钟

- 1 进入工具箱 > 时钟 > 闹钟。
- 2 按  不勾选启用闹钟。

## 停止闹钟

闹钟响起后，

- 选择关闭：闹钟停止响铃。
- 选择暂停：闹钟会在设定的闹钟时长后再次响起。

# 个性化应用

根据您的个人喜欢，自定义手机功能。

## 设置时钟

- 1 在待机屏幕，进入主菜单 > 设置 > 系统 > 日期和时间。
- 2 您可使用网络同步时间或选择自行更改时间和日期。如需使用网络同步时间，可选择使用网络提供时间或使用 GPS 提供时间。如需自行更改时间，选择关闭自动确定日期和时间，然后设置时间和日期即可。

## 指定功能键设置

使用指定功能键可以快速访问预设的功能，包括闹钟，音乐播放器、计算器、日历、相机、收音机等功能。

- 1 进入主菜单 > 工具箱 > 导航键启动设置。
- 2 选择上、下、左、右键，选择想要设定为快捷访问的选项并确认。
- 3 设定后按上、下、左、右键可直接访问预设的功能。

# 恢复出厂设置

将手机所有设置恢复到默认值，需输入手机锁密码（默认为 1122）。

# 安全与注意事项

## 安全警告

### 切勿让儿童接触手机



手机及所有配件应存放在一个安全且儿童无法触及的地方。若吞食细小零件可能会造成窒息或发生危险。

### 无线电波



您的手机以 TD-LTE/FDD-LTE/TD-SCDMA/WCDMA/EVDO&CDMA/GSM 网络传输/接收无线电波。



咨询您的汽车制造商以确定您车内使用的电子仪器不会受到无线电波的影响。

### 在下列情况下请保持关机



乘坐飞机时要关机或停用无线功能。在飞机上使用手机会危及飞机的操作，干扰手机网络，甚至可能触犯法律。



在医院、诊所、其它保健中心及任何您附近可能会有医疗设施的场所。



在含有潜在爆炸性气体的地区（如加油站以及空气中含有灰尘颗粒如金属粉末的地区）。在运输可燃性产品的车辆附近或由液化石油气 (LPG) 驱动的车辆内。在采石场或其它正在进行爆破作业的地区。

### 您的手机与您的汽车



驾驶时避免使用手机，并遵守驾驶时限制使用手机的所有规定。如有需要，请使用免提配件接听，确保安全。同时，请确保您的手机不会阻碍车内的任何安全气囊或其它安全仪器的操作。

### 谨慎使用您的手机



为使手机发挥最佳和最令人满意的操作性能，我们建议您以正常的操作姿势使用手机。

- 请不要将手机放在极高或极低的温度环境中。
- 请不要将手机浸在任何液体中：如果您的手机弄湿了，请关机并取出电池，并在过了 24 小时、手机干了之后再开始使用。
- 要清洁手机，请用软布擦拭。
- 在炎热的天气或经太阳长时间暴晒（例如：在窗子或挡风玻璃背面）的情况下，手机外壳的温度可能会升高。在此情况下，拿起手机时要特别小心，同时也应避免在环境温度超过 40 °C 或 5 °C 以下的情况下使用手机。

### 保护电池以防损坏



您应该仅使用飞利浦原装电池与配件，任何其它配件将可能损坏您的手机，并导致您的飞利浦手机担保无效。使用非原装电池可能导致爆炸。

- 您的手机由可充电电池提供能源。
- 仅可使用指定充电器。
- 不要烧毁电池。
- 不要使电池变形或拆开电池。
- 请不要让金属物体（例如口袋中的钥匙）造成电池接触器的短路现象。
- 避免将手机暴露在过热（> 60°C 或 140°F），过湿或腐蚀性极强的环境中。
- 禁止拆卸，撞击，挤压或投入火中；若出现严重鼓胀，请勿继续使用；请勿置于高温环境中。

### 环保责任



请切记要遵循有关包装材料、耗尽电池及旧手机处理方面的当地法令，并尽量配合他们的回收行动。飞利浦的电池及包装材料已标注标准符号以促进废弃物的回收及正确处理。

: 表明包装材料可回收。

: 表明已找到有关国际包装恢复和回收系统的非常经济的做法。

: 塑料材料可以循环使用（还作为塑料种类标识）。

## 听力保护



欣赏音乐时请适当调整音乐音量。长时间处于高音量环境中可能会损坏您的听力。

## 系统更新安全：

本手机通常执行授权的操作系统更新。

请勿使用非官方或者第三方发布的系统升级，否则会使您的手机系统存在安全风险、安全危险。

## 商标说明

Philips

飞利浦及飞利浦盾徽均为皇家飞利浦有限公司的注册商标，经皇家飞利浦有限公司授权由深圳桑菲消费通信有限公司生产制造。

## 证书信息（比吸收率）

本产品电磁辐射比吸收率 (SAR) 最大值  $\leq 2.0\text{W/kg}$ ，符合国家标准 **GB21288-2007** 的要求。

## 环保声明

产品中有毒有害物质或元素的名称及含量

| 部件名称 | 有毒有害物质或元素 |        |        |               |            |               |
|------|-----------|--------|--------|---------------|------------|---------------|
|      | 铅 (Pb)    | 汞 (Hg) | 镉 (Cd) | 六价铬 (Cr (VI)) | 多溴联苯 (PBB) | 多溴二联苯醚 (PBDE) |
| 手机主体 | x         | ○      | ○      | ○             | ○          | ○             |
| 电池   | x         | ○      | ○      | ○             | ○          | ○             |
| 充电器  | x         | ○      | ○      | ○             | ○          | ○             |
| 附件   | x         | ○      | ○      | ○             | ○          | ○             |

## 注意：

○: 表示该有毒有害物质在部件所有均质材料中的含量均在 **GB/T 26572-2011** 标准规定的限量要求以下。

x: 表示该有毒有害物质至少在该部件的某一均质材料中的含量超出 **GB/T 26572-2011** 标准规定的限量要求。

（本产品符合欧盟 **RoHS** 环保要求；目前国际上尚无成熟的技术可以替代或减少电子陶瓷、光学玻璃、钢及铜合金内的铅含量）

该环保使用期限指在正常使用条件下，手机（不含电池）及其附件产品中含有的有害物质或元素不会发生外泄或突变，电子信息产品用户使用该电子信息产品不会对环境造成严重污染或对其人身、财产造成严重损害的期限。





Register your product and get support at

[www.philips.com/mobilephones](http://www.philips.com/mobilephones)

PHILIPS and Philips' Shield Emblem are registered trademarks of Koninklijke Philips N.V.

manufactured by Shenzhen Sang Fei Consumer Communications Co., Ltd. under license from Koninklijke Philips N.V.



P21-48BIWE-6930

