

Size: 100x115mm



User Manual

EN	2
简体中文	9
繁體中文	17
日本	23
한국어	29



EN	Read these instructions for use carefully before using the product and save them for future reference.
简体中文	使用前请仔细阅读使用说明，保留说明书以便日后查阅。
繁體中文	使用前請仔細閱讀使用說明，保留說明書以便日後查閱。
日本	ご使用前にこの説明書をよくお読みのうえ、正しくお使いください。 お読みになった後は、いつでも見られる所に大切に保管しておいてください
한국어	제품 사용 전 매뉴얼을 숙지해 주시기 바라며, 향후 사용시 참고를 위해 매뉴얼을 잘 보관해 주시기 바랍니다.

English

Warranty and service

The Lumileds warranty applies, provided:

- The product is handled properly for its intended use only.
- The product is used in accordance with its operating instructions.
- You present the original invoice with the product.

The Lumileds warranty does not apply if the product is damaged due to accident, error, or misuse.

For more information and assistance, or if you have a problem with the product, you can visit the Philips website at www.philips.com/automotive, or contact the retail outlet where you purchased the product.

Or for the users in China, please call the customer service hotline: 400 690 8826

Lumileds (Shanghai)
Management Co., Ltd
No. 19-20, Lane 299, Wenshui
Road, JingAn District, Shanghai

The warranty excludes, or does not apply:

- If the proof-of-purchase has been altered in any way or is made illegible.
- If the model number, serial number or production date code on the product has been altered, removed or made illegible.
- Damage caused by service performed by anyone other than Lumileds approved service location.
- If the defect is the result of excessive use outside the intended purpose, e.g. non-stop use in a commercial environment.
- If the defect is caused by abuse of the product or by environmental conditions that are not in conformance with the user manual of the product.
- If the defect is caused by connecting peripherals, additional equipment or accessories other than those recommended in the user manual.

- If the unit has been damaged, including but not limited to damage by animals, lightning, abnormal voltage, fire, natural disaster, transportation or water (unless the user manual expressly states that the product may be rinsed).
- For normal wear and tear defects, or by their nature consumable parts.
- If the product does not function properly because it was not originally designed, manufactured or approved for use in the country where you use the product, which might occur when you imported the product.
- To third party applications used on- or with your products.

1 Important information

Warning

Do not clean or spill any liquids such as water, detergents, or flammable solvents on the device.

Keep car aroma diffuser free of any obstruction. Do not cover!

To clean the car aroma diffuser:

- Disconnect car aroma diffuser.
- Use soft cloth only.

Philips car aroma diffuser is not a toy!

Do not let children play with it.

For your safety, do not manually operate the device while driving. Always stop your car first!

Philips car aroma diffuser device contains high-precision technology. Handle with care. Do not drop or tamper!

Do not touch the fan blade at any time!



Help to preserve the environment.

Do not discard the device with household waste. Bring it to the official waste recycling service location near you. Aroma cartridge may be disposed of with household waste.

1. This appliance can be used by children aged from 8 years and above and persons with reduced physical, sensory or mental capabilities or lack of experience and knowledge if they have been given

supervision or instruction concerning use of the appliance in a safe way and understand the hazards involved.. Cleaning and user maintenance shall not be made by children without supervision.

2. The appliance must only be supplied at safety extra low voltage 5Vdc.

2 Product Introduction

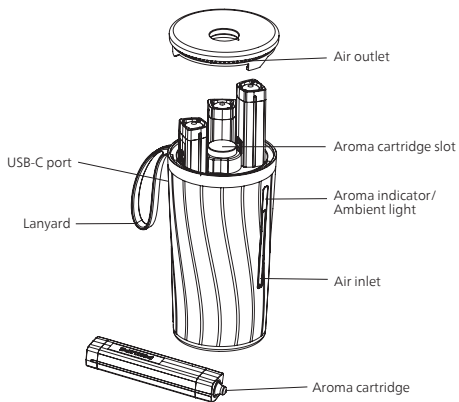

2.1 Discover the content of Philips package

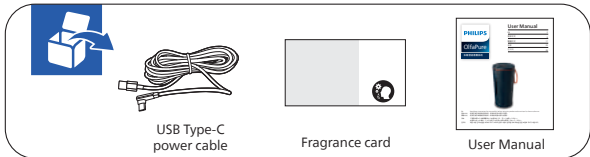

⚠ Note

Ensure the device is installed according to the instructions in this guide.

For your safety, please use the items delivered in this package only to install the device. In case of incorrect installation, Lumileds declines all responsibility for any harm or accident.

3 Setting Up the DIFFUSER

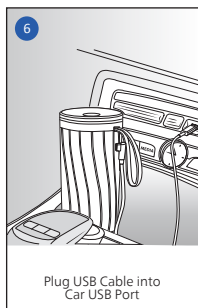
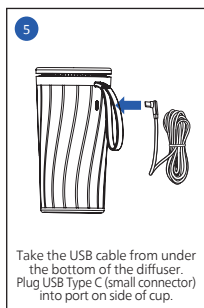
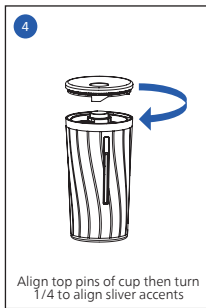
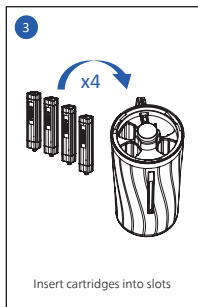
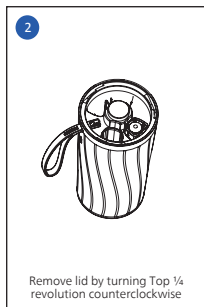
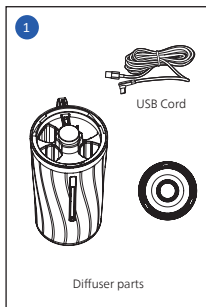

4 Download The App



5 Using The Diffuser

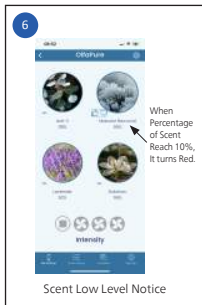
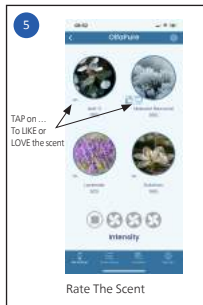
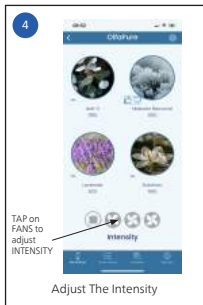
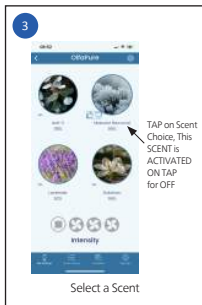
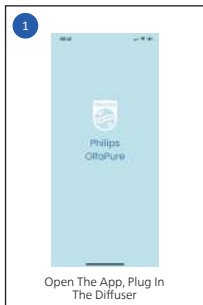

6 Smart Aroma troubleshooting

Problem 1

Philips car aroma diffuser sometimes stops working after being connected to a battery bank.

Solution 1

Philips car aroma diffuser has been designed for automotive use, the device can also work when the USB cable is plugged to a socket at home via an adopter, on the other hand, for power banks there might be compatibility issues.

Problem 2

There is sound coming from Philips car aroma diffuser when it is switched on.

Solution 2

This sound comes when the device is in operation and is the sound of the motor. when device is powered on or we switch the scent by single touch of the top button or by using app.

Problem 3

Philips car aroma diffuser doesn't work after USB cable insert.

Solution 3

Please touch the power button to start Philips car aroma diffuser, it will be in manual mode when 1st time connect.

Problem 4

Philips car aroma can't connect with app.

Solution 4

Check the Bluetooth function is enabled in your phone, then follow page 7 to connect the device via app.

Problem 5

How can I know which scent is turned on?

Solution 5

The scent type can be checked via the app, please use the app to manage the type of scent you want.

Problem 6

Can I use all the scents in device at the same time?

Solution 6

No, only one scent can be activated at a time, but you can set the schedule for different scent via app.

Problem 7

Can I open and remove the cartridge when that is running?

Solution 7

Open and remove is forbidden which may cause the device malfunction or some cartridge reading issues.

Problem 8

Is there any harmful to my body if continuous to use the diffuser?

Solution 8

Each scent has IFRA certificate which can prove the material is safe to use.

Problem 9

Why my cartridge can't be recognized sometimes during working?

Solution 9

Please don't use hand or other object to touch the surface of sim card in cartridge in order to protect the cartridge data reading effectively. Please also don't remove the cartridge when device power is on.

简体中文

质保与服务

亮锐公司保修适用，须满足以下要求：

- 本产品操作正确且仅用于预期用途。
- 本产品的使用符合操作说明。
- 需出示原始发票。

若产品因事故、错用或误用而导致损坏，亮锐公司保修将不再适用。

如需更多信息和帮助，或对产品有任何疑问，请访问飞利浦网站 www.philips.com/automotive，或联系您购买产品的零售网点。

中国用户请拨打客户服务热线：
400 690 8826

亮锐（上海）管理有限公司
上海市静安区汶水路299弄19-20号

保修不包括或不适用的情况：

- 购买凭证已涂改或无法辨认。
- 产品上的型号、序列号或生产日期已涂改、去除或无法辨认。
- 未经授权的服务机构或人员对产品进行了维修或修改。
- 缺陷是在预期目的之外过度使用造成的，例如在商业环境中不间断使用。
- 缺陷是由于滥用产品或在不符合产品用户手册中环境条件下使用造成的。
- 缺陷是由于连接用户手册推荐产品之外的外设、附加设备或附件造成的。

- 装置已经损坏，包括但不限于由动物、雷电、异常电压、火灾、自然灾害、运输或水（用户手册中明确说明产品可以用水冲洗的情况除外）造成的损坏。
- 正常磨损缺陷，或自然损耗件。
- 产品因未在最初设计、制造或批准使用的国家/地区使用而无法正常工作，进口产品可能会出现这种情况。
- 对于在您产品上使用的第三方应用程序。

1 ▲ 重要信息

▲ 警告

请勿清洗或将任何液体（如水、洗涤剂、易燃溶剂等）泼洒在本设备上。

请保持车载香薰系统通畅，内部无异物。请勿使用遮盖物！

清洁车载香薰系统时，请：

- 断开车载香薰系统。
- 仅使用软布。

飞利浦车载香薰系统不是玩具！
请勿让儿童玩耍。

为了您的安全，请勿在驾驶过程中进行手动操作。务必停车操作！

飞利浦车载香薰系统使用高精度技术。轻拿轻放。

请勿抛掷！
请勿触摸风扇叶片！

保护环境。
请勿将本设备与生活垃圾一起丢弃。请将其送至邻近的官方废物回收服务点。香薰盒可与生活垃圾一起丢弃。

2 产品介绍

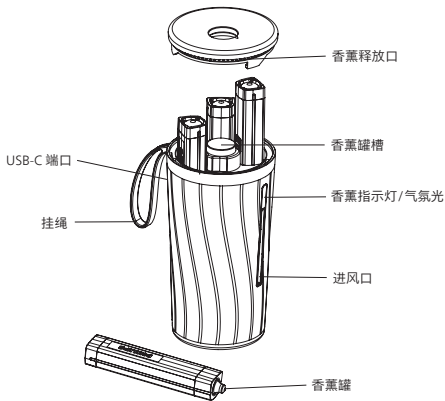

2.1 包装内物品清单



△ 备注

请按照本指南完成设备安装。

为了您的安全，请仅使用本包装中提供的配件来安装设备。如因安装不当造成任何伤害或事故，亮锐公司概不负责。

3 设置香薰系统

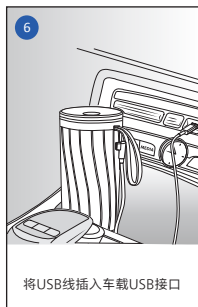
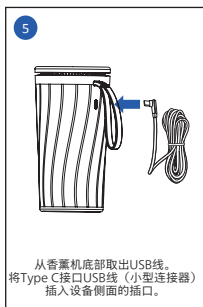
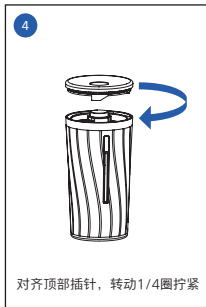
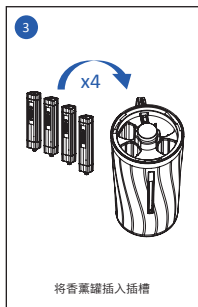
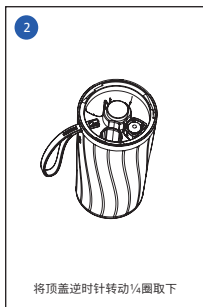
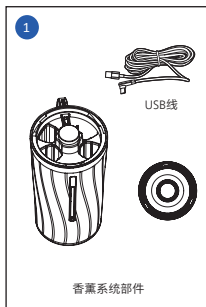

4 下载App



5 使用香薰系统



6 智能香薰故障排除

问题1

飞利浦车载香薰在连接到移动电源后有时会停止工作。

解决方案1

飞利浦车载香薰专为汽车使用而设计，该设备也使用USB线通过适配器连接家用插座，同时，请注意可能存在移动电源兼容性问题。

问题2

飞利浦车载香薰开机时有声音。

解决方案2

此声音是设备运行时发出的电机声。当设备接通电源，或者用户单击触摸顶部按钮或使用APP切换香味时，均会出现该运行声。

问题3

飞利浦车载香薰插入USB线后不工作。

解决方案3

请触摸电源按钮启动飞利浦车载香薰，初次连接时机器处于手动模式。

问题4

飞利浦车载香薰无法与应用程序连接。

解决方案4

请检查您的手机是否启用蓝牙功能，然后按照第13页的要求，通过APP连接设备。

问题5

我怎样才能知道当前开启的香型？

解决方案5

请通过APP查看香型，并使用APP管理您想要的香味类型。

问题6

我可以同时使用设备中的所有香型吗？

解决方案6

不可以，每次只能激活一种香型，但您可以通过APP设定每种香型的时间。

问题7

我可以在运行时打开和取出香薰罐吗？

解决方案7

禁止打开和取出，这可能会导致设备故障或香薰罐读取问题。

问题8

如果持续使用车载香薰，对我的身体有什么危害吗？

解决方案8

每种香氛都有IFRA证书，可以证明材料的使用是安全的。

问题9

为什么有时在工作中无法识别香薰罐？

解决方案9

请不要用手或其他物体接触香薰罐中的SIM卡表面，以确保有效读取数据，亦请不要在设备通电的情况下取出香薰罐。

产品保修卡

此产品设计精良，品质优异，在正常使用及保养下，应能表现出优异性能。
本产品自购买日期起（以购机发票为准），整机保修1年。按照下列保用条例，亮锐将为持卡用户提供免费保修服务。

保用条例：

- 保用服务只限于一般正常使用下有效。一切人为损坏，例如接入不当电源，使用不当配件，不依说明使用，非经本公司认可之维修和改装，错误使用或疏忽而造成损坏，不当安装或因天灾造成损坏等，保用服务立即失效。
- 维修时请携带此卡原件和发票原件，并随产品一起提供给销售商。否则，将不能保证保修服务的正常提供。
- 保修卡和发票若经修改，将不能获得保修服务。
- 请联络您所购买的产品销售商，此销售商将协助您进行产品的保修服务。
- 对不依照上述保用条例办理之用户，本公司对上述条例负有解释权。

以下信息由用户填写：

（以下信息我们将严格保密，仅用于维修联络之目的，请务必填写准确详细信息）

姓名：_____ 详细地址：_____
_____ 电话：_____ 邮编：_____

以下信息由零售商填写：

零售商：_____ 负责人：_____

地址：_____

电话：_____ 型号：_____ 机身编号：_____

（若购买日期与发票日期不符，或无相关信息，将按出厂日期顺延1个月起算）

以下信息由亮锐填写：

故障描述：

- _____
- _____

保修日期	受理日期	故障现象	故障原因	维修纪录	维修完成日期	责任人

客户服务热线：400 690 8826

维修凭证

兹提供给(销售商名称) _____ 车载香薰系统

机身编号：_____

接收人签字：_____

送修人签字：_____

日期：_____

备注：请凭此领取维修产品，并交还此凭证

维修凭证

兹提供给(销售商名称) _____ 车载香薰系统

机身编号：_____

接收人签字：_____

送修人签字：_____

日期：_____

备注：请凭此领取维修产品，并交还此凭证

产品中有毒有害物质声明

序号	部件名称	有害物质或元素（按要求填○或×）					
		铅 (Pb)	汞 (Hg)	镉 (Cd)	六价铬 (Cr(VI))	多溴联苯 (PBB)	多溴二苯醚 (PBDE)
1	风机	○	○	○	○	○	○
2	电路板组件	○	○	○	○	○	○
3	塑胶部件	○	○	○	○	○	○
4	香薰盒	○	○	○	○	○	○
5	其他部件	○	○	○	○	○	○

本表格依据SJ/T11364的规定编制。

○：表示该有毒有害物质在该部件所有均质材料中的含量在GB/T26572规定的限量要求以下。
 ×：表示该有毒有害物质至少在该部件的某一均质材料中的含量超出GB/T26572规定的限量要求。
 且目前业界没有成熟的技术替代方案，符合欧盟ROHS指令环保要求。



注：本标示内数字表示该产品的环保使用期限为10年，即从生产日期算起。电子产品中含有的有害物质元素在正常使用条件下不会发生外泄或突变，用户使用该产品不会对环境造成严重污染或对其人身，财产造成严重损害的期限为10年。

合格证

检验员：_____

日期：_____

繁體中文

保固和服務

Lumileds保固適用，前提是：

- 僅針對預期用途正確處理產品。
- 按照操作說明使用產品。
- 您出示產品的原始發票。

如果產品因意外、錯誤或誤用而損壞，則不適用 Lumileds 保固。

如需更多訊息和幫助，或者如果您對產品有任何疑問，

您可以訪問飛利浦網站 www.philips.com/automotive，或聯繫您購買產品的零售店。

或者國內用戶請撥打客服熱線：0800 700 168

台灣亮銳股份有限公司

11049 台北市信義區信義路五段8號14樓42室

1 ▲ 重要訊息

▲ 警告

請勿清潔或澆灑任何液體，
例如水、清潔劑或
可燃溶劑在設備上。

保持汽車擴香機暢通。
請勿覆蓋！

清潔汽車擴香機：
● 將汽車擴香機斷線。
● 僅使用軟布。

飛利浦汽車擴香機不是玩具！
別讓孩子把玩。

為了您的安全，請勿在駕駛時
手動操作設備。停車優先！

飛利浦汽車擴香機包含高精度
技術。小心輕放。

請勿掉落或竄改！

任何時候都不要觸摸風扇葉片！

幫助保護環境。
請勿將設備與生活垃圾一起丟棄。
交給您附近的官方
廢物回收服務地點。香氣
盒可與
生活垃圾一起丟棄

2 產品介紹

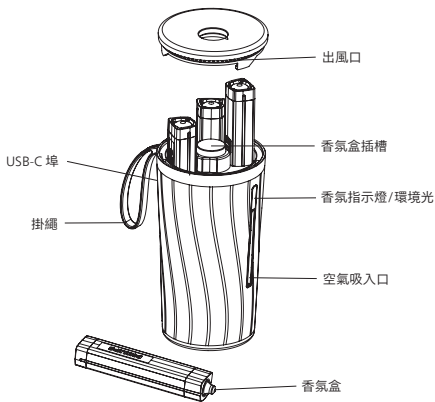

2.1 探索飛利浦包裝的內容

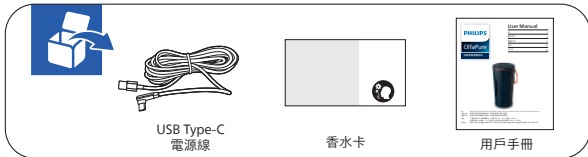

△ 注意

確保按照本指南中的說明安裝設備。

為了您的安全，請使用此包裝中提供的物品來安裝設備。
如果安裝不正確，Lumileds 不對任何傷害或事故承擔任何責任。

3 設定擴散機

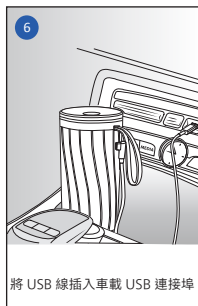
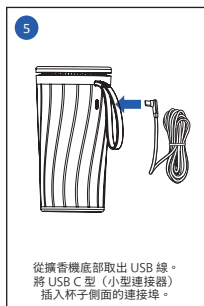
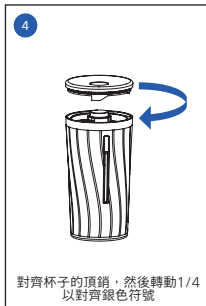
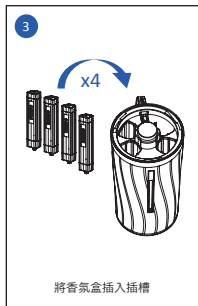
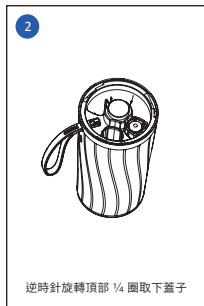
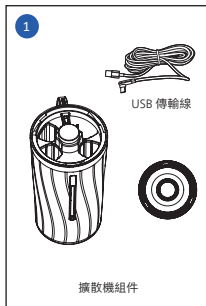

4 下載應用程式



5 使用擴香機



6 Smart Aroma 故障排除

問題1

飛利浦汽車擴香機在連接到行動電源後有時會停止運作。

解決方案1

飛利浦汽車擴香機專為汽車使用而設計，當 USB 電纜通過變壓器插入家中的插座時，該設備也可以運作，另一方面，對於行動電源可能有相容性問題。

問題2

飛利浦汽車擴香機啟動時有聲音。

解決方案2

這種聲音是當設備開機或我們透過觸碰一次頂部按鈕或使用應用程式切換香氣時，設備運作時發出的馬達聲音。

問題3

插入 USB 線後，飛利浦汽車擴香機無法運作。

解決方案3

請輕觸電源按鈕啟動飛利浦汽車擴香機，首次連接後將進入手動模式。

問題4

飛利浦汽車香氣無法與應用程式連接。

解決方案4

檢查手機藍芽功能是否開啟，然後按照第21頁透過app連接設備。

問題5

我怎麼知道打開了哪種香氣？

解決方案5

香氣類型可以透過應用程式查看，請使用應用程式管理您想要的香氣類型。

問題6

我可以同時使用設備中的所有香氣嗎？

解決方案6

不可以，一次只能啟動一種香氣，但您可以透過應用程式設置不同香氣的時間表。

問題7

當擴香機正在運作時，我可以打開並取出香氣盒嗎？

解決方案7

在設備運作時打開頂蓋並取出香氣盒可能會導致設備故障或某些香氣盒讀取問題。

問題8

如果我持續使用擴香機，對我的身體是否有任何有害影響？

解決方案8

每種香水都有IFRA證書，可以證明材料是可安全使用的。

問題9

為什麼設備運作時有時無法識別我的香氣盒？

解決方案9

請不要用手或其他物體接觸香氣盒中sim卡表面，以有效保護香氣盒數據讀取。當設備電源開啟時，請不要取出香氣盒。

日文

保証とサービス

Lumiledsの保証は下記の条件で適用されません。

- 本来の使用目的の通り正しく私用した場合。
- 取扱説明書に記載された方法で使用した場合。
- 本製品と共にご購入証明書（領収書等）の原本を提示した場合。

Lumiledsの保証は次のような場合には保証修理いたしません。

取扱説明書に記載されている“警告・注意”その他記載内容を遵守されなかったことによる故障または損傷。

詳しい内容と使い方について、また製品に問題がある場合は、フィリップスのウェブサイト www.philips.com/automotive をご覧いただくか、製品をお求めいただいた店舗にご連絡下さい。

Lumileds Japan G.K.

-ルミレッズジャパン合同会社-

〒108-0075東京都港区港南二丁目16番5号 NBF 品川タワー6階

Tel: 0570-080-123

www.philips.co.jp

1 ⚠ 重要事項

⚠ 注意事項

本製品を液体（水、洗剤、発火性溶など）で洗浄したり、また液体をかけないでください。

本製品を覆ったり、遮るような物を置かないでください。

本製品のお手入れ方法：

- 本製品の電源を抜いてから、始めてください。
- 柔らかい布のみを使用してください。

本製品を乳幼児の手の届くところに設置しないでください。

安全の為、自動車を運転しながら本製品の操作をしないでください。

フィリップスの車載用アロマディフューザーは、高精度な技術を搭載しています。取り扱いにご注意ください。

落としたり、改造したりしないでください。

ファンの羽根には絶対に触れないようにしてください。

環境保護への貢献にご協力ください。

本製品を家庭ごみと一緒に捨てないでください。

お近くの公共廃棄物リサイクルサービスセンターにお持ち込みください。

アロマカートリッジは、家庭ごみとして廃棄できます。

2 製品概要

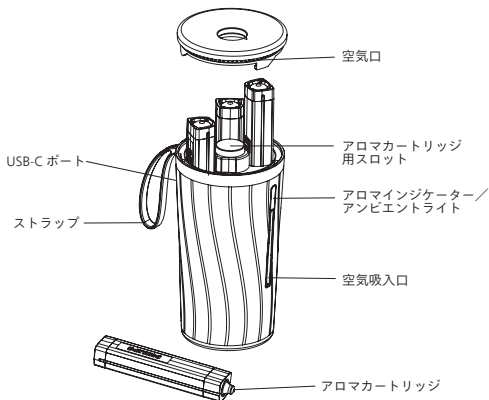

2.1 フィリップス・パッケージの内容を見る



△ 備考

安全のため、使用説明書にしたがって本製品を設置してください。

安全のため、本製品を使用の際は付属品のみを使用してください。（推奨以外の使用方法、付属品以外の使用による損害、あるいは事故に関し、Lumiledsはいかなる責任も負いません）

3 本製品の設置について

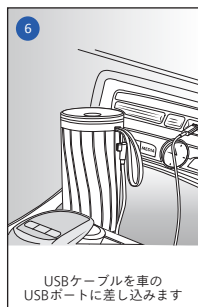
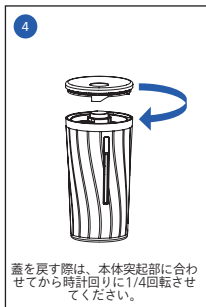
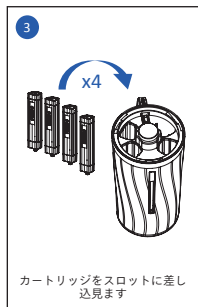
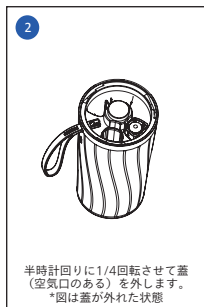
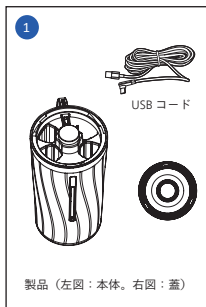

4 アプリをダウンロード



5 ディフューザーの使用方法

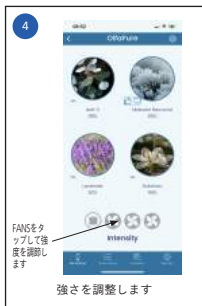

6 スマートアロマのトラブルシューティング

質問1

本製品はモバイルバッテリーから電源供給した場合、正しく動作しない場合があります。

回答1

本製品は車載用に設計されておりますが、ご自宅での使用も可能です。ただし、動作保証に関しては組み合わせる機器（変換用アダプター、モバイルバッテリー等）との互換性の問題で正しく動作しない場合があります。

質問2

製品本体が稼働している間、音が聞こえます。

回答2

これは、本製品が稼働している際のモーター音です。また、電源を入れた際や、本体上部のボタンをシングルタッチまたはアプリを使って香りを切り変えた際に音がなります。

質問3

USBケーブルを挿入しても、本製品が稼働しません。

回答3

本製品を使用する場合、電源ボタンをタッチしてください。

質問4

アプリと接続できません。

回答4

お使いの端末のBluetooth機能が有効になっていることを確認し、27ページの手順に従って、再度アプリと接続してください。

質問5

噴霧されている香りを確認するにはどうすれば良いですか？

回答5

アプリ上で確認と選択が可能です（アプリと接続して使用すること推奨します）。

質問6

同時に複数の香りを使用することはできますか？

回答6

いいえ、選択できる香りは1つだけです。アプリ経由で、異なる香りのスケジュールを設定することができます。

質問7

製品稼働中に本体の蓋を外したり、カートリッジを取り出しても大丈夫ですか？

回答7

いいえ。製品稼働中に蓋を開けてカートリッジを取り出すと、機器の故障やカートリッジの読み取り不良の原因になることがあります。

質問8

本製品を継続的に使用した場合、人体への影響はありますか？

回答8

ありません。IFRA（国際化粧品香料協会）により、各種香料の安全性が証明されています。

質問9

可動中、カートリッジが認識されないことがあります。

回答9

カートリッジのSIMカード表面を直接触らないでください（カートリッジの情報が正しく読み取れなくなる場合があります）。また、本体電源がオンの時は、カートリッジを取り出さないでください。

한국어

품질보증 및 서비스

Lumileds 보증이 적용되는 경우:

- 제품은 사용 용도로만 적절하게 취급해야 합니다.
- 제품은 사용 설명서에 따라 사용해야 합니다.
- 제품과 함께 영수증 원본을 제시해야 합니다.

Lumileds 보증은 제품이 사고, 오류 또는 오용으로 인해 손상되었을 경우에는 적용되지 않습니다.

자세한 정보 및 지원이 필요하거나 제품에 문제가 있는 경우 필립스 웹사이트(www.philips.com/automotive)

혹은 제품을 구입한 소매점에 문의하십시오.

1 ⚠️ 중요 정보

⚠️ 경고

물, 세제 등의 액체로 닦거나 액체가 들어가지 않도록 하십시오.

디퓨저에 가연성 용매를 사용하지 마십시오.

차량용 아로마 디퓨저가 막히지 않도록 하십시오. 디퓨저를 덮어두지 마세요!

자동차 아로마 디퓨저 청소방법:

- 차량용 디퓨저를 분리합니다.
- 부드러운 천만 사용할 수 있습니다.

필립스 자동차 아로마 디퓨저는 장난감이 아닙니다!

아이들이 가지고 놀지 못하게 하십시오.

안전을 위해 운전 중에는 디퓨저를 수동조작하지 마십시오. 디퓨저 조정 시에는 항상 차를 먼저 멈추십시오!

필립스 자동차 아로마 디퓨저 장치에는 고정밀 기술이 포함되어 있습니다. 조심히 다루세요.

떨어뜨리거나 불필요한 조작을 삼가하십시오!

절대로 팬 블레이드를 만지지 마십시오!

환경 보전에 도움을 줍시다. 디퓨저는 가정용 쓰레기와 함께 버리지 마시고, 이는 전자제품 폐기물로서, 가까운 폐기물 재활용 서비스 센터로 연락하세요. 아로마 카트리지는 가정용 쓰레기와 함께 폐기 가능합니다.

2 제품 소개

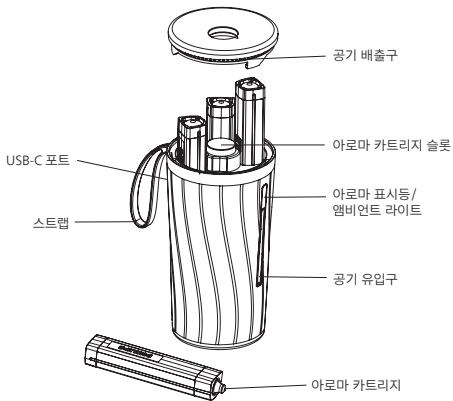

2.1 필립스 패키지의 내용을 살펴보세요.



△ 메모

이 안내서의 지침에 따라 디퓨저가 설치되었는지 확인하십시오.

디퓨저 설치 시에는, 안전을 위해 이 패키지에 포함된 정품 부품을 사용하십시오. 설치가 잘못된 경우, Lumileds는 피해나 사고에 대한 모든 책임을 지지 않습니다.

3 디퓨저 설정

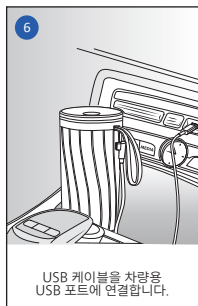
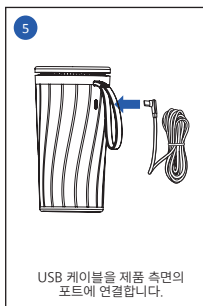
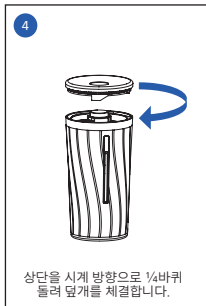
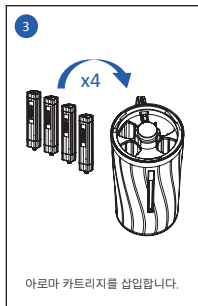
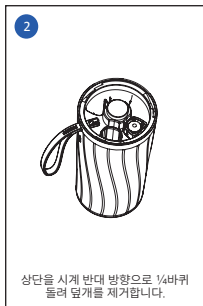
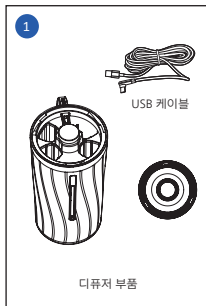

4 앱 다운로드

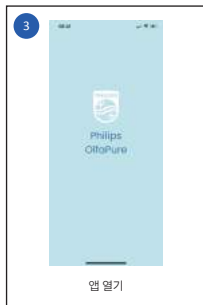

5 디퓨저 사용



6 스마트 아로마 문제 해결

문제 1

필립스 차량용 아로마 디퓨저가 보조 배터리에 연결된 후 작동은 멈추는 경우가 있습니다.

솔루션 1

필립스 차량용 아로마 디퓨저는 차량용으로 설계되었습니다. USB 케이블을 어댑터를 사용해 가정 내 소켓에 꽂아도 작동은 가능합니다. 하지만, 보조 배터리의 경우에는 호환성 문제가 있을 수 있습니다.

문제 2

필립스 차량용 아로마 디퓨저를 켜면 소리가 납니다.

솔루션 2

이 소리는 기기 작동 중에 발생하는 정상적인 모터 소리입니다. 기기의 전원을 켜거나, 상단 버튼 터치 및 앱을 사용하여 향기를 전환할 때에 소리가 발생합니다.

문제 3

USB 케이블 연결 후 필립스 차량용 아로마 디퓨저가 작동하지 않습니다.

솔루션 3

필립스 차량용 아로마 디퓨저를 사용하려면 먼저 전원 버튼을 터치하세요. 처음 사용 시에는 수동으로 기기를 켜야 합니다. 이상 연결되면 수동 모드로 전환됩니다.

문제 4

필립스 차량용 아로마 디퓨저가 앱에 연결되지 않습니다.

솔루션 4

휴대폰에서 블루투스 기능이 활성화되어 있는지 확인한 다음, 33페이지의 안내 내용에 따라 앱과 연결하세요.

문제 5

어떤 향기가 발산되는지 어떻게 알 수 있습니까?

솔루션 5

향기의 종류는 앱을 통해 확인할 수 있습니다. 원하는 향은 앱을 통해 종류 별로 관리해주세요.

문제 6

디퓨저의 모든 향기를 동시에 사용할 수 있나요?

솔루션 6

아니요. 한 번에 하나의 향기만 사용할 수 있습니다. 하지만 앱을 통해 다른 향기 스케줄을 설정할 수 있습니다.

문제 7

디퓨저가 작동 중일 때 기기를 열고 카트리지를 꺼낼 수 있습니까?

솔루션 7

디퓨저가 작동 중일 때 상단 덮개를 열고 카트리지를 꺼내면 안 됩니다. 기기 오작동 또는 카트리지가 판독 문제가 발생할 수 있습니다.

문제 8

디퓨저를 계속 사용하면 몸에 해롭니까?

솔루션 8

각 향기는 IFRA 인증을 받은 안심하고 사용할 수 있는 향기입니다.

문제 9

작동 중에 때때로 카트리지가 인식되지 않는 이유는 무엇입니까?

솔루션 9

카트리지가 데이터 읽기가 제대로 실행되지 않기 때문입니다. 카트리지가 데이터 읽기를 효과적으로 보호하려면 카트리지가 SIM 카드 표면을 손이나 다른 물체로 만지지 마십시오. 또한 기기 전원이 켜져 있을 때는 절대로 카트리지를 제거하지 마십시오.

Parts of this product are protected by the following patents :

本产品部件受以下专利保护:

本产品的部份受以下專利保護 :

この製品の一部は、以下の特許により保護されています :

이 제품의 일부는 다음 특허로 보호됩니다.

Patent Number(s) 專利號 專利號碼 特許番号 특허 번호	PCT Patent Application Number(s) PCT專利申請號 PCT專利申請號碼 PCT特許出願番号 PCT 특허 출원 번호	Patent Application Number(s) 專利申請號 專利申請號碼 特許出願番号 특허 출원 번호
FR2823442	PCT/US2016/046395	EP3316917
FR2854253	PCT/US2016/043926	KR20180041658
US10537653	PCT/US2016/053090	MX2018038344
US10058627	PCT/US2017/043632	AU2016297926
US10632222		BR112018001252
AU2016279192		EP3324784
CN107921167		JP2018527973
JP2018527039		KR20180055806
		MX2018001015
		CN2017800591450
		US16/320,931
		US16/748,636



Lumileds is the warrantor of this product.
Philips and the Philips Shield Emblem are registered trademarks of Koninklijke Philips N.V. and are used under license.
2022 © Lumileds Holding B.V. All rights reserved.

Lumileds는 본 제품의 보증인입니다.
Philips와 Philips Shield Emblem 표장은 Koninklijke Philips N.V.의 등록 상표이고, 이에 대해 라이선스를 받아 사용하고 있습니다.
2022 © Lumileds Holding B.V. 모든 권리 보유.

亮銳(Lumileds)為此產品提供質保。
飛利浦(Philips)以及飛利浦盾牌為皇家飛利浦有限公司(Koninklijke Philips N.V.)的註冊商標，皇家飛利浦有限公司許可亮銳使用。
2022 © 亮銳公司(Lumileds Holding B.V.) 版權所有。保留所有權利。

この製品に関する保証はルミレッズ (Lumileds) が行います。
Philips及びフィリップスの名称、Philipsのシールド(盾)型のロゴは、コーニンクレック・フィリップス・エヌ・ヴェー (Koninklijke Philips N.V.) の登録商標であり、ライセンスに基づき使用されています。
2022 © ルミレッズ・ホールディング・ビー・ヴィー (Lumileds Holding B.V.) All rights reserved.

亮锐(Lumileds)为此产品提供质保。
飞利浦(Philips)以及飞利浦盾牌为皇家飞利浦有限公司(Koninklijke Philips N.V.)的注册商標，皇家飞利浦有限公司许可亮锐使用。
2022 © 亮锐公司(Lumileds Holding B.V.)版权所有。保留所有权利。