

**PHILIPS**

大型顯示器

5600系列

# 使用手冊

32PHH5678/96

43PFH5678/96

Register your product and get support at  
[www.philips.com/TVsupport](http://www.philips.com/TVsupport)



# 目錄

---

<b>1 注意</b>	<b>2</b>
-------------	----------

---

<b>2 重要資訊</b>	<b>4</b>
---------------	----------

---

<b>3 概述</b>	<b>9</b>
I/O 位置	9
遙控器	9

---

<b>4 使用顯示器</b>	<b>12</b>
打開 / 關閉顯示器或切換為待機	12
觀看連接的設備	12
調整顯示器音量	13

---

<b>5 使用更多顯示器功能</b>	<b>14</b>
顯示器選單	14
影音設定	14
功能設定	15
使用時間定時器	16
兒童鎖	16
更新軟體版本	16
恢復出廠設置	16

---

<b>6 多媒體播放</b>	<b>17</b>
----------------	-----------

---

<b>7 連接裝置</b>	<b>19</b>
連接介面	19
連接電腦	20
使用 HDMI CEC	20

---

<b>8 產品資訊</b>	<b>21</b>
支援的輸入訊號格式	21
多媒體	21
固有解析度 / 聲音功率	21
電源	21
顯示器安裝壁掛架	22
產品規格	22

---

<b>9 故障排除</b>	<b>23</b>
一般問題	23
畫面問題	23
聲音問題	23
HDMI 連接問題	24
電腦連接問題	24
聯絡我們	24

# 1 注意

2023© TP Vision Europe B.V. 版權所有。

規格如有更改，恕不另行通知。各商標均為 Koninklijke Philips N.V. 或其個別擁有者的財產。TP Vision Europe B.V. 保留隨時變更產品的權利，毋需因應調整早期庫存。

本手冊中的內容適合用於此系統。如果本產品或其個別元件或程序的使用目的不在本手冊的指定範圍內，則必須確保其有效性及適用性。TP Vision Europe B.V. 保證本手冊內容本身未侵害任何美國專利。不做其他明示或暗示保證。對於本文檔內容中的任何錯誤，以及因本文檔內容造成的任何問題，TP Vision Europe B.V. 概不負責。報告給 Philips 的錯誤會盡快地套用並公佈在 Philips 支援網站。

## 像素特性

本產品具有高色彩像素。雖然它的有效像素高達 99.999% 或以上，螢幕上還是經常可能會出現光線的黑點或亮點（紅色、綠色或藍色）。這是顯示器的結構性質（符合一般業界標準），並非機器故障。因此，請注意，在保固期間內及 / 或保固期外，維修、更換或退款相關辦法皆不適用於此現象。

## 背光特性

所有 Philips 顯示器在出貨前均經過嚴格的測試與檢查。我們致力於

確保顯示器的品質，讓您能安心使用，毋須擔心觀看時有任何不快的體驗。然而，請注意，漏光（「不均匀亮暗點現象」）和 / 或背景光不均匀等僅能從較暗影像中或在極昏暗房間環境內觀察到的現象，均為符合電視規格之現象。此類現象並不代表電視品質劣化，亦不應視為顯示器瑕疵。因此，很遺憾的，在保固期間內及 / 或保固期外，針對此類現象提出的保固性索賠、免費維修、更換或退款要求恕不受理。

## 維修保固

用戶不可更換任何元件。請勿打開或取下顯示器後蓋，暴露出產品內部結構。必須由 Philips 服務中心和指定維修服務中心進行維修。否則所有聲明或暗示的保固都將失效。

本手冊中明確禁止的任何操作、本手冊中未建議或授權的任何調整或裝配步驟均不在保固範圍內。

## 註冊商標



HDMI、HDMI High-Definition Multimedia Interface、HDMI 商業外觀及 HDMI 識別標章等詞彙均為 HDMI Licensing Administrator, Inc. 的商標或註冊商標。



本產品經過杜比實驗室的許可而製造。Dolby、杜比、Dolby Audio、杜比音效和雙 D 符號是杜比實驗室的商標。未公佈的機密作品。

版權所有 ©2012-2022 杜比實驗室。保留所有權利。



受到 HEVC 專利的一項或多項請求的保護，相關專利列於 [patentlist.accessadvance.com](http://patentlist.accessadvance.com)。

採用先進的 HEVC 解碼技術，可因應未來的應用。

## 2 重要資訊

在使用顯示器之前，請閱讀並理解所有說明。因未遵守說明而造成的損壞不在保固範圍內。

### 安全性注意事項

#### 小心觸電或發生火災！

- 請勿讓顯示器暴露在雨中或水中。請勿將花瓶等液體容器放置在顯示器附近。
- 如果液體潑濺到顯示器或進入內部，請立即將顯示器的電線從電源插座拔除。聯絡飛利浦顯示器客戶服務中心，進行檢查後再使用顯示器。
- 切勿將顯示器、遙控器或電池暴露在高溫之中。絕對不要讓它們接近燃燒的蠟燭、火源或其他熱源，包括陽光直射。
- 請勿將物品插入顯示器通風孔或其他開口中。
- 請勿在電源線上放置重物。
- 請避免電源插頭遭受外力作用。電源插頭鬆動可能會導致電弧作用或火災。當您轉動顯示器螢幕時，請確認未因此拉緊電源線。
- 若要切斷顯示器與電源的連接，請將顯示器的電源插頭拔除。拔除電源線時，務必從插頭部位拉起，切莫拉扯纜線。請確保產品的電源插頭、電源線及電源插座隨時皆可供方便插拔。
- 請勿將物品插入顯示器通風槽

或其他開口中。

- 當顯示器旋轉時，請確保電源線不會變得太緊。如果電源線變得太緊，插頭便可能會鬆弛而發生電弧作用。
- 請勿將遙控器或電池暴露在雨中、水中或過熱的環境中。
- 請避免電源插頭遭受外力作用。電源插頭鬆弛可能會導致電弧作用或火災。



#### 小心人身傷害或顯示器損壞！

- 重量大於 25 公斤或 55 磅的顯示器需要兩人才能搬運。
- 為顯示器加上直支架時，請務必使用隨附的底座。請確保直支架能牢固支撐顯示器。請將顯示器置於可支撐顯示器與直支架總重量的平坦表面。
- 以壁掛方式安裝顯示器時，請務必使用能支撐顯示器重量的支架。將支架牢牢固定在能支撐顯示器和支架總重量的牆壁上。TP Vision Europe B.V. 對於以不正確的壁掛方式安裝顯示器而發生意外、損害或毀壞的案例不負任何責任。
- 本產品之部份零件可能包含玻璃成分。請小心放置以避免人身傷害或機件受損。
- 將顯示器接上電源插座之前，請確認插座電壓與印在顯示器背面的數值相符。若兩者的電壓不符，切勿將顯示器接上該電源插座。

## 穩定度危險！

顯示器可能掉落，造成人員嚴重受傷或死亡。只要幾個簡單的預防措施，就能避免許多傷害，尤其是對孩童造成傷害，例如：

- 請務必確認顯示器並未超出支撐家具的邊緣。
- 務必使用顯示器製造商推薦的櫃子、腳架或架設方法。
- 務必使用能夠安全支撐顯示器之家具。
- 務必教導孩童有關攀爬家具以觸摸顯示器或其控制按鈕之危險。
- 務必將連接顯示器的電源線和纜線妥善安排，避免遭到絆倒、拉扯或抓住。
- 絕對不要將顯示器置於不穩定的位置。
- 如果家具與顯示器未均固定於適當的支撐物，絕對不要將顯示器置於挑高家具之上（例如櫥櫃或書架）。
- 絕對不要在顯示器與支撐家具之間鋪設布料或其他材料。
- 絕對不要將會吸引孩童攀爬的物品（例如玩具或遙控器）放置在顯示器上方或顯示器擺放的家具上。

若要保留現有的顯示器並變更其位置，上述注意事項也同樣適用。

## 電池的風險！

- 請勿吞食電池，有化學灼傷危險。
- 遙控器可能含有硬幣 / 鈕扣大小的電池。如不慎吞食硬幣 / 鈕扣型電池，可能會在短短 2

小時內造成嚴重的體內灼傷，並進而導致死亡。

- 請勿讓孩童有機會拿取新舊電池。
- 如果電池槽未能妥善蓋緊，請停止使用產品，並將產品置於孩童無法碰觸的地方。
- 若您認為電池已遭誤食或被放入身體任何部位，請立即尋求醫療照護。
- 未能更換正確類型的電池將有造成火災或爆炸的危險。
- 更換類型不正確的電池可能會使保護措施失效（例如某些鋰電池類型）。
- 將電池棄置於火中或高溫烤箱中，或是以機械方式壓碎或切割電池可能導致爆炸。
- 將電池置於極端高溫的周圍環境中可能導致爆炸，或使易燃液體或氣體滲漏。
- 電池若承受極低的空氣壓力可能導致爆炸，或使易燃液體或氣體滲漏。

## 小心過熱！

- 請勿將顯示器放置於狹窄的空間。顯示器周圍務必至少預留 4 英吋或 10 釐米的空間，以保持通風。請確保勿使窗簾或其他物品遮蓋顯示器的通風孔。

## 小心損壞顯示器！

- 將顯示器連接到電源插座上之前，請確認插座電壓與印在顯示器背面的數值一致。如果電壓不同，切勿將顯示器連接到電源插座上。
- 如果需要將顯示器搬進儲藏室收存，請先從顯示器上卸下其

底座。切勿在仍裝上底座的情況下將顯示器倚背平放。

小心人身傷害、起火或電源線損壞！

- 請勿將顯示器或任何物品放置於電源線上。
- 為了能夠輕易從電源插座拔除顯示器的電源線，應始終保持通道順暢方便接近電源線。
- 拔除電源線時，務必從插頭部位拉起，切莫拉扯纜線。

低溫

- 如果顯示器機台在運送過程中的環境溫度低於 5°C 或 41°F，請在顯示器機台開箱之後等待一段時間，再將顯示器機台電源線與插座連接。

雷暴

- 在雷暴之前，請切斷顯示器與電源插座和天線之間的連接。
- 雷暴期間，切勿觸碰顯示器的任何部位、電源線或天線電纜。

濕度

- 在罕見的情況下，視溫度及濕度而定，(有些型號的)顯示器正面玻璃內部可能會發生輕微的水氣凝結情形。若要預防此種情況，請勿讓顯示器直接暴露於陽光、熱源或極度潮濕的環境中。如果發生水氣凝結現象，只要讓顯示器運轉幾小時，此現象便會自行消失。凝結的水氣不會對顯示器造成損害，也不會導致故障。

---

## 螢幕保護

- 請儘量避免讓螢幕呈現固定影像。所謂固定影像，就是長時間停留在螢幕上的影像。例如螢幕選單、黑色條狀區域和時間顯示。如果您必須使用固定影像，請降低螢幕的對比度和亮度，避免損壞螢幕。
- 在清潔顯示器之前請先將電源線拔除。
- 請使用微濕的軟布來清潔顯示器和外框。請勿使用酒精、化學藥劑或家用清潔劑等物質清潔顯示器。
- 若有不慎，可能損壞顯示器螢幕！請勿使用物品觸碰、推擠、摩擦或撞擊螢幕。
- 如果要避免變形和褪色，請儘快擦掉水滴。

警語：使用過度恐傷害視力。

注意事項：

1. 使用 30 分鐘請休息 10 分鐘。
2. 未滿 2 歲幼兒不看螢幕，2 歲以上每天看螢幕不要超過 1 小時。

---

## 處理廢棄產品和電池



您的產品是使用優質材料和元件所設計及製造，均可回收和重複使用。





## 廢電池請回收

電量耗盡或放電完畢的電池，務必依各項適用的法令與規定進行回收或棄置。相關詳盡資訊，請洽您所在國家的固體廢置物負責單位。

### 【顯示器廢棄處理方式】

依據環保署規定，顯示器於廢棄時須經妥善處理，以免對環境造成不良影響。當您的顯示器要廢棄時，請依廢棄處理方法處理：

1. 購買新顯示器時，可委由經銷商回收欲汰換之顯示器。
2. 可洽廢電子電器物品之資源回收管理基金管理委員會，服務專線：0800-085-717。

這部顯示器含有開放原始碼軟體，TP Vision Europe B.V. 會依照需求提供此產品有版權保護的開放原始碼軟體套相應之完整原始碼複本，而此類提供需有個別授權。

該項提供的有效期為自購買產品後算起三年，適用對象為收到此資訊的任何人。

若要取得原始碼，請以英文寄送信件至：

[open.source@tpv-tech.com](mailto:open.source@tpv-tech.com).

# RoHS 法規要求

設備名稱：PHILIPS LED 大型顯示器						
型號（型式）：32PHH5678/96 43PFH5678/96						
單元	限用物質及其化學符號					
	鉛 (Pb)	汞 (Hg)	鎘 (Cd)	六價鉻 (Cr <sup>+6</sup> )	多溴聯苯 (PBB)	多溴二苯醚 (PBDE)
塑料外框	○	○	○	○	○	○
後殼	○	○	○	○	○	○
液晶面板	—	○	○	○	○	○
電路板組件	—	○	○	○	○	○
底座	○	○	○	○	○	○
電源線	—	○	○	○	○	○
其他線材	—	○	○	○	○	○
遙控器	—	○	○	○	○	○
備考 1. “○” 係指該項限用物質之百分比含量未超出百分比含量基準值。						
備考 2. “—” 係指該項限用物質為排除項目。						

# 3 概述

恭喜您購買和使用 Philips 產品！

## I/O 位置

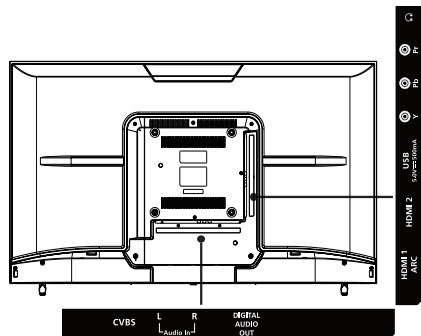

## 遙控器

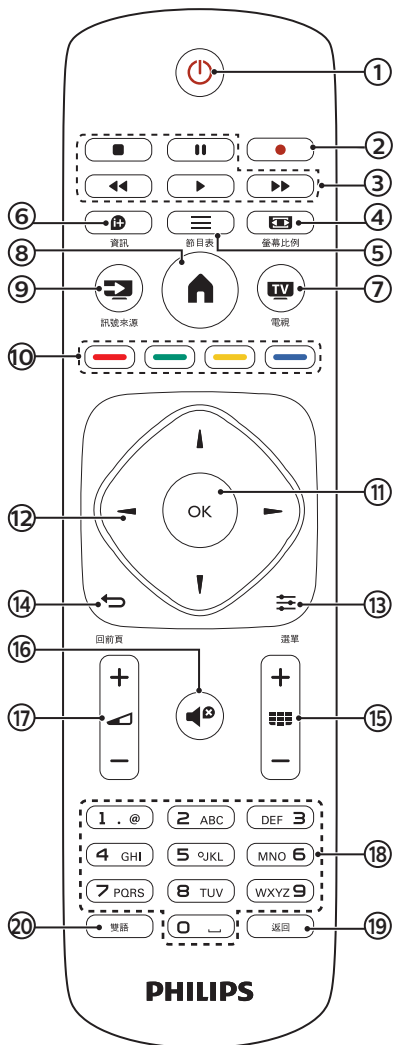

- ① 電源  
開啟顯示器，或者進入待機狀態。
- ② 錄影鍵  
本機不支援。

- ③ 多媒體播放功能按鍵  
可控制多媒體的播放、暫停、停止、快速前進、快速後退等功能。
- ④ 螢幕比例  
快速選擇 [4:3]、[16:9]、[縮放 1]、[縮放 2] 等四種比例。
- ⑤ 節目表  
本機不支援。
- ⑥ 資訊  
顯示目前所播放畫面訊號的相關資訊。
- ⑦ 電視  
本機不支援。
- ⑧ HOME  
可直接開啟顯示器設定首頁選單。
- ⑨ 訊號來源  
可選擇主畫面訊號來源。
- ⑩ 彩色按鈕  
選擇任務或選項。
- ⑪ OK  
確認輸入。可按 0 ~ 9 數字鍵後按 OK( 確認 )。
- ⑫ ▲ / ▼ / ◀ / ▶  
控制螢幕選單游標的上、下、左、右移動。
- ⑬ 選單  
本機不支援
- ⑭ 回前頁  
本機不支援。
- ⑮  +/-  
選擇上一個或下一個選項。
- ⑯ 靜音  
可保持靜音。再次按下或者按音量 +/- 按鈕，便可恢復原來的音量。
- ⑰ 音量 +/-  
調整音量大小。
- ⑱ 0 ~ 9 數字鍵  
按下 0 ~ 9 數字鍵，便可輸入數字。
- ⑲ 返回  
按此鍵可返回前一個頁面。
- ⑳ 雙語  
本機不支援。

 警告

- 請勿將遙控器靠近磁性物體。

## 遙控器使用

使用遙控器時，按住它靠近顯示器，並指向遙控器感應器。確保遙控器和顯示器之間沒有被傢俱、牆壁或其他物件妨礙。

(產品外形可能會根據不同型號而有所差異，請以實際型號為準！)

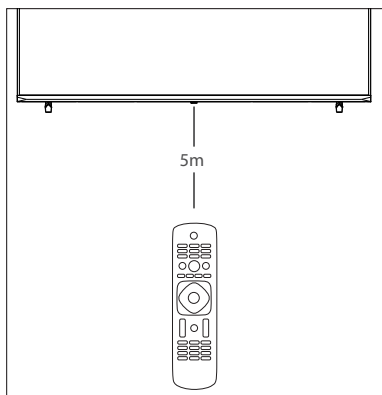

## 遙控器電池安裝

第一次使用顯示器之前，請先在遙控器上裝入兩個 AAA 電池 (隨產品附上)。當電池沒電造成遙控器無法作用時，請更換新的電池。

1. 根據箭頭方向，打開電池蓋。

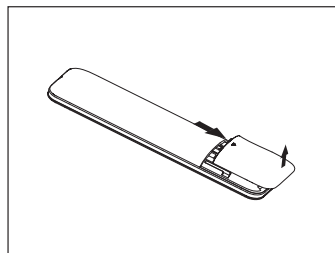

2. 將兩個 AAA 電池裝入遙控器中，電池的正負極 (+ 和 -) 要對齊電池插槽內部的 + 和 - 符號。

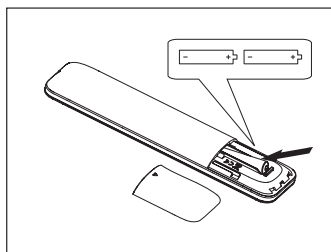

3. 蓋上電池蓋。

### 註

- 安裝電池時，請確認電池的正負極已按照電池的插槽中所標示的方向正確安裝。
- 不同品牌和類型的電池 (例如碳鋅電池和鹼性電池)，請勿混合使用不同品牌和類型的電池。
- 請勿將新的和舊的電池混合使用。將新電池和舊電池混合使用會減短電池的使用壽命，或導致化學液體從不良的電池中洩漏出來。
- 如果長時間沒有使用遙控器，請將電池取出，以免液體外漏而造成損壞。
- 使用遙控器時請小心。請勿將遙控器掉落到地面。避免潮濕、日光直射以及高溫。

## 4 使用顯示器

本節介紹基本顯示器操作。

### 打開 / 關閉顯示器或切換為待機

#### 待機 LED 指示燈

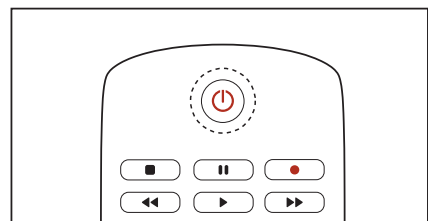
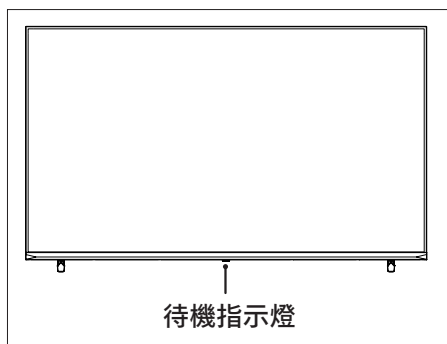

#### 開啟顯示器

- 將電源線插入交流電源插座。
  - ↳ 如果待機 LED 指示燈為白色，按遙控器上的 。

#### 在開機狀態下切換至待機

- 按遙控器上的 。
  - ↳ 待機指示燈變為白色。

#### 警告

- 為了安全起見，在打雷閃電或無人照料或長期不使用顯示器，請從插座上拔下顯示器的插頭。
- 雖然顯示器在待機狀態下消耗的電量不多，但還是會耗電的；只有拔下電源插頭，本產品方可完全斷電。如果長時間不使用，請拔下電源插頭。



### 觀看連接的設備

#### 註

- 選擇外部信號源之前，請開啟外接設備。

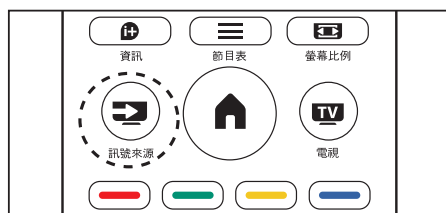
### 使用訊號源按鈕



- 從遙控器選擇訊號來源，在您的遙控器上按一下 [ 訊號來源 ] 然後按  /  選擇訊號來源。

## 調整顯示器音量

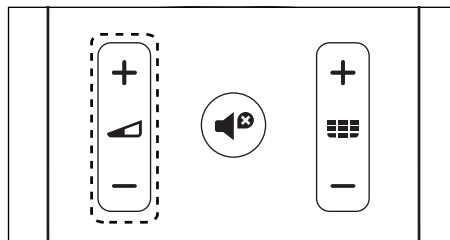

### 提高或降低音量

- 按遙控器上的音量 +/-。

### 靜音或取消靜音







- 按遙控器上的靜音 。

再按一次靜音或按音量 + 鍵調整音量，即可恢復聲音輸出。

# 5 使用更多顯示器功能

## 顯示器選單





功能表可幫助您設定、更改畫面和聲音設置以及訪問其他功能。

1. 按下  (Home)。
  - ↳ 顯示選單螢幕。
2. 選擇 [ 設置 ]。
3. 按  /  /  /  從下列選項中選擇：  
[ 影像設定 ] / [ 聲音設定 ] / [ 基本設定 ] / [ 童鎖 ] / [ HDMI CEC ]。
4. 按遙控器的 OK 按鈕可以選定。
5. 按下  (Home) 可以退出或返回上一階選單。

## 影音設定

更改畫面和聲音設置以適合您的喜好。您可以應用預定義的設置，也可以手動更改設置。

## 影像設定

1. 按  (Home) 選擇 [ 設置 ] 進入選單後選擇 [ 影像設定 ]。
2. 按  /  /  /  選擇 / 調整設置：
  - [ 影像模式 ]：
    - 鮮豔：增強畫面對比度和清晰度。
    - 標準：標準畫面設置。建

議用於家庭娛樂。





- 自然：增加畫面柔和度。
- 用戶：用戶可以在此自定義設置。
- [ 對比度 ]：調整亮區域的明暗細節，（所做調整僅能作為個人設定加以儲存）。
- [ 亮度 ]：調整暗區域的明暗細節（所做調整僅能作為個人設定加以儲存）。
- [ 彩色 ]：調整色彩飽和度（所做調整僅能作為個人設定加以儲存）。
- [ 色調 ]：調整圖片精細細節的色調級別。
- [ 清晰度 ]：調整圖像清晰度（所做調整僅能作為個人設定加以儲存）。
- [ 色溫 ]：
  - 冷色：白色偏藍色調。
  - 標準：白色色調。
  - 暖色：白色偏紅色調。
- [ HDMI 模式 ]：選擇 HDMI 模式。
- [ 畫面比例 ]：調整螢幕的畫面比例。
- [ 雜訊抑制 ]：過濾和降低畫面的雜訊。

### 註





- 不同信號源畫面選項可能不同。



## 聲音設定

1. 按下  (Home)。選擇 [ 設置 ] 後選擇 [ 聲音設定 ]。
2. 按  /  /  /  選擇 / 調整設置：
  - [ 聲音模式 ]：
    - 標準：在高、中、低音各音域均有平衡出色的音質表現
    - 音樂：增強高音和低音，在聆聽鋼琴及管弦樂器等演奏時可表現出清亮透徹的純淨音質。
    - 電影：增強電影音效的輸出效果，享受家庭影院般的效果。
    - 運動：增強聲音輸出的平滑度，使聲音輸出更柔和。
    - 使用者：提供使用者自訂功能，以優化所有音效參數，獲得最佳體驗。
  - [ 高音 ]：調整高音級別 ( 所做調整僅能作為個人設定加以儲存 )。
  - [ 低音 ]：調整低音級別 ( 所做調整僅能作為個人設定加以儲存 )。
  - [ 平衡 ]：調整聲音輸出的左右平衡。
  - [ 自動音量控制 ]：減少訊號間的音量差異，進而提供穩定的整體音量，同時減少聲音的波動。
  - [ 同軸模式 ]：設置顯示器音頻輸出格式。
  - [ 音頻延時 ]：有些家庭劇院可能需要調整音訊同步延遲以利影音同步。

## 功能設定

1. 按下  (Home)。選擇 [ 設置 ] 後選擇 [ 基本設定 ]。
2. 按  /  /  /  選擇 / 調整設置：
  - [ 語言設定 ]：調整選單功能。
  - [ 藍屏 ]：當選擇開啟時，無訊號的時候，螢幕會顯示藍色畫面。
  - [ 出廠設定 ]：恢復所有預設設置。
  - [ 軟件升級 (USB)]：查看目前軟體版本。從 USB 更新顯示器軟體。
  - [ 情景模式 ]：選擇顯示器的位置。
  - [ 軟件版本 ]：查看目前的軟體版本。
  - [ 時間設定 ]：設定顯示器時鐘。
  - [ 定時關機 ]：預設時間後自動切換至待機模式。
  - [ 自動待機 ]：預設時間後自動切換至休眠模式 ( 不適用於 PC 訊號 )。
  - [ 菜單時間 ]：設定選單顯示時間。

## 畫面比例

可對下列畫面設置進行配置。

### 註

- 不同信號源螢幕格式選項可能不同。



[4:3]：經典的標準格式。



[寬螢幕畫面]：將經典的標準比例調整為寬屏格式。



[放大畫面 1]：水平延展為寬屏畫面格式。使用此格式時，畫面的左右兩邊會被部分切除。



[放大畫面 2]：將標準比例調整為寬屏格式。



[點對點]：適用於 PC 與 HDMI 連接。將顯示整個 PC 螢幕以達到最佳顯示效果。







## 使用時間定時器

可在預設時間後自動切換至待機模式。

### 定時關機 sleep timer





#### 註

• 可以提前關閉定時器，或在定時器到期時重置睡眠定時器。

1. 按下  (Home)。選擇 [ 設置 ] 後選擇 [ 基本設定 ]。
2. 按  /  /  /  選擇 [ 定時關機 ]。
3. 按  /  選擇定時器關閉顯示器的時間。  
↳ 可設置的最長時間為 240 分鐘。

## 兒童鎖

您可以透過鎖定顯示器，以防止兒童開啟顯示器或觀看某些訊號來源。





1. 按下  (Home)。選擇 [ 設置 ] 後選擇 [ 童鎖 ]。
2. 按  /  /  /  選擇 / 調整設置：
  - [ 信號源鎖定 ]：將部分信號源鎖定，以防止使用。
  - [ 更改密碼 ]：可使用遙控器上的數字鍵來設定您的密碼。
  - [ 按鍵鎖 ]：將按鍵鎖設為 [ 開 (On) ]，以防止兒童使用顯示器上的按鍵。
  - [ 酒店模式 ]：開啟或關閉酒店模式設定。

## 更新軟體版本

建議您在發佈更新時更新您的顯示器軟體版本。可上飛利浦官方網站 [www.philips.com/TVsupport](http://www.philips.com/TVsupport) 查詢是否有可用更新軟體版本。

## 恢復出廠設置

您可以恢復顯示器預設的畫面和聲音設置。

1. 按下  (Home)。選擇 [ 設置 ] 後選擇 [ 基本設定 ]。
2. 按  /  /  /  選擇 [ 出廠設定 ]。

## 6 多媒體播放

從連接的 USB 儲存裝置中觀看照片、文字檔和播放音樂及影片

USB 支援的影片格式：

- 支援的儲存設備：USB( 僅支援 FAT 或 FAT 32 USB 儲存設備 )

支援的多媒體檔案格式：

- 圖像：JPEG
- 音訊：MP3
- 視訊：MPEG2 / MPEG4 / H.264
- 文字檔：TXT



### 警告

- 如果檔案內容、壓縮或編碼不符合標準，視訊內容有可能無法正常播放，如部份檔案的規格超出解碼範圍而造成無法播放，不屬於本機故障。
- 不支援動態的 GIF 圖片。
- 將裝置連接到顯示器之前，請先備份檔案以防檔受損或資料遺失。對於不支援的 USB 儲存裝置，Philips 不承擔任何責任，同時，對於該裝置中的資料損壞或遺失也概不負責。
- 可能不支援功率較大的 USB 裝置。(超過 0.5A)
- 連接或使用 USB 裝置時，如果出現功率超載警告訊息，則可能無法識別此裝置或裝置可能產生故障。

## 開啟 USB 連接裝置

1. 打開顯示器。
2. 將 USB 存放裝置連接到顯示器側面的 USB 插槽。
3. 遙控器上的  (訊號來源)。
4. 選擇 [ 多媒體播放 ] 並按 OK。  
↳ USB 瀏覽器打開。

## 觀看圖片

1. 在媒體中心主畫面中，選取資料夾後，按 OK 進入資料夾。
2. 選擇圖片檔案，按 OK 確認。

## 開始投影片放映

1. 選取一個圖片或資料夾，然後按 OK。該圖片將會被放大至全螢幕。
2. 按下 ，開始播放投影片。  
↳ 投影片將從所選照片開始播放。

## 聆聽音樂

1. 在 USB 瀏覽器中選擇一個音樂曲目或專輯，然後按 OK 開始播放。

## 觀看影片

1. 在 USB 瀏覽器中，選取資料夾後，按 OK 進入資料夾。
2. 選擇要播放的影片，按 OK 確認。

---

## 查看文字檔

1. 在 USB 瀏覽器中，選擇文字檔文件 (\*.txt)，然後按 OK 可以查看文檔。

---

## 移除 USB 儲存設備

### 註

- 請依照下列步驟移除以預防損壞 USB 儲存設備。
1. 連續按  切換離開 USB 瀏覽器。
  2. 等待約 5 分鐘後再移除 USB 儲存設備。

# 7 連接裝置

本節介紹如何連接各式介面的裝置。

## 註

- 您可以使用不同類型的介面將裝置連接至顯示器。

## 連接介面

### ① AV 輸入 (視訊、音訊左 / 右)

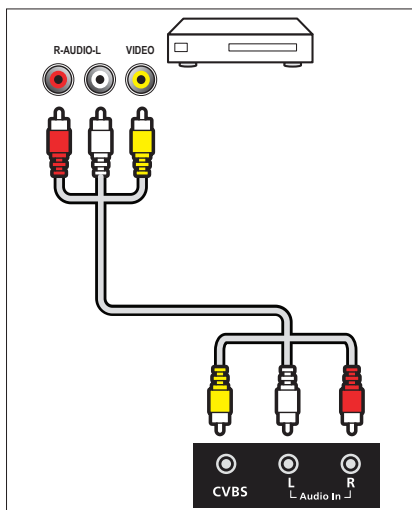

### ② 聲音輸出 (外部音效輸出)

連接到家庭劇院或音訊系統的數位音訊輸出。

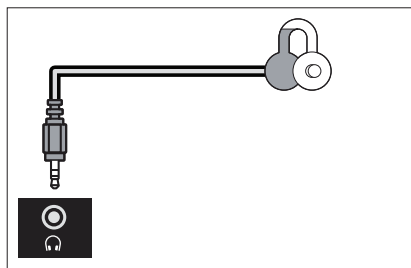
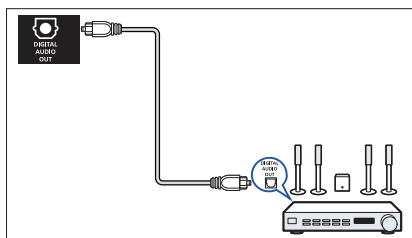

- ③ HDMI 1 ARC / HDMI 2  
藍光光碟播放器及其他高解析度數位裝置中的數位音訊及視訊輸入。

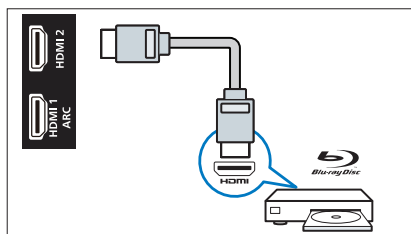

## 註

- 支援的解析度：HDMI 1/2：FHD
- 支援的功能：HDMI 1：ARC

### ④ USB 連接

USB 儲存裝置中的資料輸入。

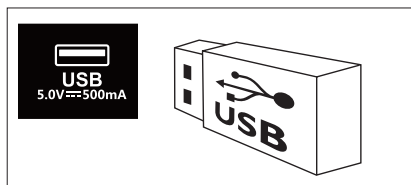

## 註

- USB 支援 USB 2.0 裝置。

## ⑤ 連接複合端子

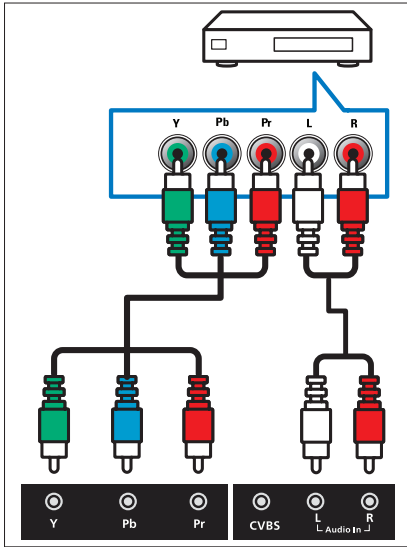

## 連接電腦

在將電腦連接到顯示器之前：

- 請將電腦螢幕的垂直頻率設定為 60Hz。
- 在電腦上選擇一個可支援的螢幕解析度。

## HDMI

1. 將電腦的螢幕解析度設定為 480p / 576p / 720p / 1080p。
2. 按下 **Home** (Home)，選擇 [ 設置 ]。
3. 選擇 [ 影像 ] > [ HDMI 模式 ]。
4. 調整畫面格式至適當的比例。
  - 按下 **Home** (Home)，選擇 [ 設置 ]。
  - 選擇 [ 基本設定 ] > [ 畫面比例 ]，選擇一個適合的畫面比例之後按 OK 確認。

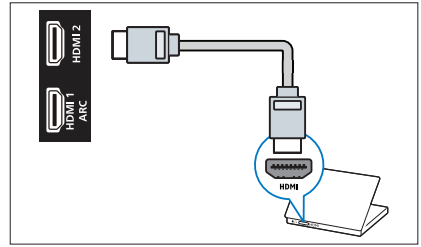

## 使用 HDMI CEC

充分利用 HDMI-CEC 兼容設備可增加控制功能以達到最佳的效果。將 HDMI-CEC 相容的裝置連接到顯示器，即可使用顯示器遙控器操作。

顯示器和所連接的裝置皆須開啟 HDMI CEC 功能。

### 註

- HDMI CEC 功能在不同品牌的裝置上使用不同的名稱。
- 可能無法搭配所有的 HDMI-CEC 裝置。

## 開啟 HDMI-CEC

當開啟 HDMI-CEC 兼容設備後，顯示器將自動開啟，並切換到正確的信號源。

### 註

- 若不需使用此 HDMI-CEC 功能，請將此功能關閉。

1. 按下 **Home** (Home)，選擇 [ 設置 ] 後選擇 [ HDMI CEC ]。
2. 按 **Up** / **Down** / **Left** / **Right** 選擇 / 調整設置。

## 8 產品資訊

產品資訊可能會隨時變更，恕不另行通知。有關詳細產品資訊，請至以下網站查詢

[www.philips.com/TVsupport](http://www.philips.com/TVsupport)

### 支援的輸入訊號格式

#### 電腦格式

- 解析度 - 刷新率：
  - 720 x 400 - 70Hz
  - 640 x 480 - 60Hz
  - 800 x 600 - 60Hz
  - 1024 x 768 - 60Hz
  - 1280 x 800 - 60Hz
  - 1280 x 960 - 60Hz
  - 1280 x 1024 - 60Hz
  - 1366 x 768 - 60Hz
  - 1440 x 900 - 60Hz
  - 1920 x 1080 - 60Hz

#### 視頻格式

- 解析度 - 刷新率：
  - 480 I - 59.94/60Hz
  - 480 P - 59.94/60Hz
  - 720 P - 59.94/60Hz
  - 1080 I - 59.94/60Hz
  - 1080 P - 23.97/ 24/ 29.97/ 30/ 59.94/ 60 Hz

#### 註

- 當顯示器遇到不支援的解析度和垂直頻率，會有黑螢幕或螢幕雪花狀況發生，請切換到顯示器能顯示的解析度及垂直頻率使用。

### 多媒體

- 支援的儲存裝置：USB（僅支援 FAT32 / FAT 16 USB 儲存裝置。）

### 固有解析度 / 聲音功率

#### 解析度

- 32PHH5678/96 : 1366 x 768
- 43PFH5678/96 : 1920 x 1080

#### 聲音功率

- 32PHH5678/96 : 5W x 2
- 43PFH5678/96 : 8W x 2

### 電源

- 主電源：110V~ 60Hz
- 待機耗電：< 0.5W
- 環境溫度：攝氏 5 ~ 40 度
- 功耗：
  - 32PHH5678/96 : 50 W
  - 43PFH5678/96 : 65 W

## 顯示器安裝壁掛架

如要安裝顯示器，請購買飛利浦顯示器安裝壁掛架。



### 警告

- 請按照顯示器安裝壁掛架隨附所有說明操作。TP Vision Europe B.V. 對於因安裝不當而造成的事故、人身傷害或損失，概不負責。

- 請先將壁掛架鎖於顯示器背後。
- 為避免損壞電纜和插口，請確保將鎖好壁掛架的顯示器背面（含音箱凸包處）和牆面間至少保留 2.2 英寸或 5.5 釐米的間隙。
- 確定壁掛螺栓符合下列規格：

顯示器	壁掛孔距 (mm)	所需安裝螺釘
32PHH5678/96	200 × 100	4 × M6 (建議長度 8~10 mm)
43PFH5678/96	200 × 200	4 × M6 (建議長度 8~10 mm)

## 產品規格

設計和規格若有變更，恕不另行通知。

### 32PHH5678/96

- 不含腳座：  
尺寸 (寬) × (高) × (深)：  
718.8 mm × 428.9 mm × 80.6 mm  
重量：3.35 kg
- 含腳座：  
尺寸 (寬) × (高) × (深)：  
718.8 mm × 451.8 mm × 189.6 mm  
重量：3.42 kg

### 43PFH5678/96

- 不含腳座：  
尺寸 (寬) × (高) × (深)：  
955.2 mm × 559.2 mm × 89.4 mm  
重量：5.85 kg
- 含腳座：  
尺寸 (寬) × (高) × (深)：  
955.2 mm × 583.5 mm × 191 mm  
重量：5.92 kg



## 9 故障排除

本節介紹常見問題及其解決辦法

### 一般問題

無法開機：

- 從電源插座上拔下電源線插頭。待一分鐘後重新連接。
- 檢查電源線是否已牢固連接。

遙控器操作不正常：

- 檢查遙控器電池的 +/- 極是否安裝正確。
- 如遙控器電池耗盡或漏液，請予以更換。
- 清潔遙控器和顯示器感應器鏡頭。

顯示器選單顯示語言錯誤：

- 將顯示器選單更改想要的語言。

打開 / 關閉顯示器到待機狀態時，聽到顯示器機台箱中發出吱吱聲：

- 無需執行任何操作。吱吱聲是顯示器冷卻和預熱時的正常伸縮所會發出的聲響。不會影響性能。

### 畫面問題

有聲音沒畫面：

- 檢查畫面設定是否正確。

所連裝置的畫面品質差：

- 檢查裝置是否連接正確。
- 檢查畫面設定是否正確。

畫面不適合螢幕，太大或太小：

- 嘗試使用不同的畫面格式。

畫面位置不正確：

- 有些裝置中的畫面訊號可能無法正確符合螢幕。請檢查該裝置的訊號輸出。

### 聲音問題

有畫面，但聲音品質差：

 註

- 如果檢測不到音訊訊號，則顯示器會自動關閉音訊輸出 -- 這不表示有故障。

- 檢查所有線纜是否連接正確。
- 檢查音量是否設定為 0。
- 檢查聲音沒有靜音。

有畫面，但聲音品質差：

- 檢查聲音設定是否正確。

有畫面，但只有一個喇叭有聲音：

- 檢查聲音平衡是否設定為中間。

---

## HDMI 連接問題

HDMI 裝置有問題：

- 請注意，HDCP ( 高頻寬數位內容保護 ) 支援可能會延遲顯示器顯示 HDMI 裝置中內容的時間。
- 如果顯示器不識別 HDMI 裝置，並且不顯示畫面，請嘗試將訊號來源從一個裝置切換另一個後再重新切換回。
- 如果聲音斷斷續續，請檢查一下 HDMI 裝置的輸出設定是否正確。

---

## 電腦連接問題

顯示器上的電腦顯示不穩定：

- 檢查您的電腦使用支援的解析度和刷新率。

---

## 聯絡我們

如果您無法解決問題，請到以下網址參考本顯示器的常見問題：

[www.philips.com/TVsupport](http://www.philips.com/TVsupport)

如果問題仍未解決，請聯絡當地 Philips 客戶服務中心。

### 警告

- 請勿嘗試自行維修顯示器。這可能會造成嚴重人身傷害、對顯示器造成無法挽回的損壞，或者使保固服務失效。

### 註

- 聯絡 Philips 客服中心前，請將顯示器型號及序號記錄起來。這些號碼印刷在顯示器的後殼及包裝上。



All registered and unregistered trademarks are property of their respective owners.

Specifications are subject to change without notice.

Philips and the Philips' shield emblem are trademarks of Koninklijke Philips N.V.

and are used under license from Koninklijke Philips N.V.

This product has been manufactured by and is sold under the responsibility of TP Vision Europe B.V., and TP Vision Europe B.V. is the warrantor in relation to this product.

2023© TP Vision Europe B.V. All rights reserved.

[www.philips.com/welcome](http://www.philips.com/welcome)