

Register your product and get support at
www.philips.com/welcome

6432 series

دليل المستخدم

43PUS6432
49PUS6432
55PUS6432

PHILIPS

		1 -	ما الجديد	4
		1.1 -	قائمة المصادر المتكاملة	4
		1.2 -	أفضل الاختيارات	4
		1.3 -	مستعرض الوسائط	5
		2 -	الإعداد	6
		2.1 -	اقرأ إرشادات السلامة	6
		2.2 -	حاول التلفزيون والتعليق على الجدار	6
		2.3 -	تلميحات حول وضعية التلفزيون	6
		2.4 -	كبل الطاقة	6
		2.5 -	كبل الهوائي	6
		2.6 -	طبق النقر الصناعي	7
		3 -	جهاز تحرك عن بُعد	8
		3.1 -	نظرة عامة على المفاتيح	8
		3.2 -	البحث الصوتي	9
		3.3 -	مستشعر الأشعة تحت الحمراء	9
		3.4 -	بطاريات	10
		3.5 -	تنظيف	10
		4 -	تشغيل وإيقاف التشغيل	11
		4.1 -	التشغيل أو الاستعداد	11
		4.2 -	المفاتيح على التلفزيون	11
		5 -	القنوات	12
		5.1 -	تثبيت القمر الصناعي	12
		5.2 -	تثبيت الهوائي/الكبل	14
		5.3 -	نسخ قائمة القنوات	15
		5.4 -	حول القنوات	16
		6 -	توصيل الأجهزة	21
		6.1 -	حول التوصيلات	21
		6.2 -	منافذ HDMI	21
		6.3 -	نُالكو - Y Pb Pr	22
		6.4 -	Scart	23
		6.5 -	خرج الصوت - بصري	23
		6.6 -	CI+ الذكية البطاقة مع CAM	23
		6.7 -	نظام المسرح المنزلي - HTS	24
		6.8 -	الهواتف الذكية وأجهزة الكمبيوتر اللوحي	25
		6.9 -	مشغّل أقراص ray-Blu	25
		6.10 -	مشغّل DVD	25
		6.11 -	الن ألعاب وأذرع الصوت وكبريات - Bluetooth	25
		6.12 -	ساعات رأس	26
		6.13 -	وحدة تحكم بالن ألعاب	26
		6.14 -	ذراع الن ألعاب	27
		6.15 -	محرك قرص ثابت USB	27
		6.16 -	لوحة مفاتيح USB	28
		6.17 -	محرك أقراص ومحول USB	29
		6.18 -	كاميرا الصور	29
		6.19 -	كاميرا الفيديو	29
		6.20 -	كمبيوتر	30
		7 -	توصيل TV Android	31
		7.1 -	الشبكة والإنترنت	31
		7.2 -	حساب Google	33
		7.3 -	معرض التطبيقات من Philips	33
		7.4 -	إعدادات Android	34
		7.5 -	القائمة الرئيسية	34
		8 -	التطبيقات	36
		8.1 -	حول التطبيق	36
36	Google Play	- 8.2		
37	بدء تشغيل تطبيق أو إيقاف تشغيله	- 8.3		
37	فصل التطبيقات	- 8.4		
38	إدارة التطبيقات	- 8.5		
38	التخزين	- 8.6		
	39	- 9	إنترنت	
	39	- 9.1	بدء تصفّح الإنترنت	
	39	- 9.2	خيارات على الإنترنت	
	40	- 10	قائمة التلفزيون	
	40	- 10.1	حول قائمة التلفزيون	
	40	- 10.2	فتح قائمة التلفزيون	
	41	- 11	المصادر	
	41	- 11.1	التبديل إلى جهاز	
	41	- 11.2	خيارات لإدخال التلفزيون	
	41	- 11.3	اسم الجهاز ونوعه	
	41	- 11.4	كمبيوتر	
	42	- 12	الإعدادات	
	42	- 12.1	الإعدادات المتكررة	
	42	- 12.2	الصورة	
	45	- 12.3	الصوت	
	47	- 12.4	Ambilight إعدادات	
	49	- 12.5	إعدادات بيئية	
	49	- 12.6	الإعدادات العامة	
	51	- 12.7	الساعة والمنطقة واللغة	
	53	- 12.8	الوصول العام	
	54	- 12.9	قفل الأطفال	
	55	- 13	مقاطع فيديو، صور وموسيقى	
	55	- 13.1	من توصيلة USB	
	55	- 13.2	من كمبيوتر أو NAS	
	55	- 13.3	من خدمة التخزين السحابي	
	55	- 13.4	المفضلات، الأكثر رواجًا، آخر ما تم تشغيله	
	55	- 13.5	تشغيل مقاطع الفيديو	
	56	- 13.6	عرض الصور	
	56	- 13.7	تشغيل الموسيقى	
	57	- 14	دليل التلفزيون	
	57	- 14.1	ما الذي تحتاج إليه	
	57	- 14.2	بيانات دليل التلفزيون	
	57	- 14.3	استخدام دليل التلفزيون	
	59	- 15	التسجيل والإيقاف المؤقت للتلفزيون	
	59	- 15.1	التسجيل	
	59	- 15.2	إيقاف التلفزيون مؤقتًا	
	61	- 16	الهواتف الذكية وأجهزة الكمبيوتر اللوحي	
	61	- 16.1	Philips من TV Remote App	
	61	- 16.2	Google Cast	
	61	- 16.3	Airplay	
	61	- 16.4	MHL	
	62	- 17	الن ألعاب	
	62	- 17.1	ما الذي تحتاج إليه	
	62	- 17.2	استخدام لعبة	
	63	- 18	Ambilight	
	63	- 18.1	نهط Ambilight	
	63	- 18.2	إيقاف تشغيل Ambilight	

63	Ambilight	- 18.3
64	أفضل الاختيارات	- 19
64	حول أفضل الاختيارات	- 19.1
64	الن على التلفزيون	- 19.2
64	TV on Demand	- 19.3
64	فيديو عند الطلب	- 19.4
66	Netflix	- 20
67	العرض المتعدد	- 21
67	النصوص والتلفزيون	- 21.1
67	HDMI - 21.2	والتلفزيون
67	Nettv - 21.3	والتلفزيون
67	Nettv وHDMI - 21.4	
68	البرنامج	- 22
68	تحديث البرنامج	- 22.1
68	إصدار البرنامج	- 22.2
68	البرامج مفتوحة المصدر	- 22.3
68	الترخيص مفتوح المصدر	- 22.4
95	الإعلانات	- 22.5
96	الخواص	- 23
96	الخواص البيئية	- 23.1
96	الطاقة	- 23.2
96	نظام التشغيل	- 23.3
97	الاستقبال	- 23.4
97	نوع جهاز العرض	- 23.5
97	دقة إدخال الشاشة	- 23.6
97	المقاييس والنوزان	- 23.7
97	إمكانية الاتصال	- 23.8
97	الصوت	- 23.9
98	الوسائط المتعددة	- 23.10
99	التعليقات والدعم	- 24
99	تسجيل التلفزيون	- 24.1
99	استخدام التعليقات	- 24.2
99	استكشاف الأخطاء وإصلاحها	- 24.3
101	تعليقات عبر إنترنت	- 24.4
101	الدعم والإصلاح	- 24.5
102	السلامة والعناية	- 25
102	أمان	- 25.1
102	العناية بالشاشة	- 25.2
104	أحكام الاستخدام	- 26
104	شروط الاستخدام - التلفزيون	- 26.1
104	شروط الاستخدام، معرض التطبيقات من Philips	- 26.2
105	حقوق الطبع والنشر	- 27
105	MHL	- 27.1
105	تقنية عرض HD Ultra	- 27.2
105	HDMI	- 27.3
105	Dolby Digital Plus	- 27.4
105	DTS Premium Sound	- 27.5
105	Microsoft	- 27.6
106	Wi-Fi Alliance	- 27.7
106	Kensington	- 27.8
106	علامات تجارية أخرى	- 27.9
107	بيان إخلاء المسؤولية في ما يتعلق بالخدمات و/أو البرنامج الموفر من قبل أطراف ثالثة	- 28
	فهرس	108

دليل التلفزيون المحسن

يتميز دليل التلفزيون بظهر أفضل وأوضح. حدد برنامجاً واقراً معلوميات تتعلق به أو اضغط على + لتعيين تذكير أو جدولة تسجيل.



1.2

أفضل الاختيارات

أفضل TOP PICKS ★ ينصحك التلفزيون بشاهدة البرامج التلفزيونية الحالية وتأجير مقاطع الفيديو الأحدث وخدمات التلفزيون عبر الإنترنت.

- 1- اضغط على TOP PICKS ★.
 - 2- حدد برنامجاً واحداً واستخدم + (مفتاح الجمع) لجدولة تسجيل أو تعيين تذكير أو مشاهدة البرنامج.
 - 3- استخدم مفاتيح النسخة/التنقل لتحديد 3 نقاط في أعلى الجزء الأيمن من الشاشة، ثم اضغط على OK لفتح القائمة OPTIONS .
- حدد ● للتسجيل أو ⌚ لتعيين تذكير

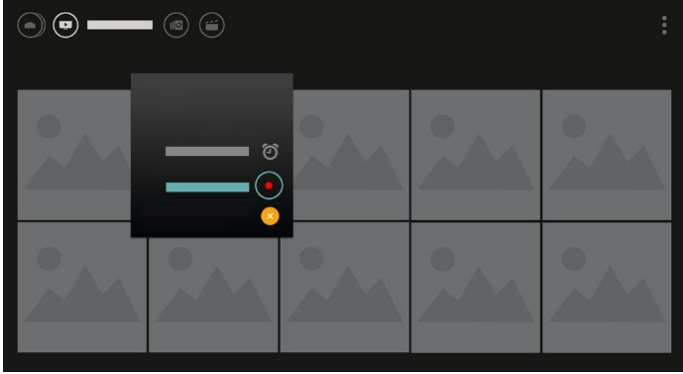

حدد ♥ لوضع علامة كمرفضة

ما الجديد

1.1

قائمة المصادر المتكاملة

حول قائمة المصادر المتكاملة

في المرة الأولى التي تضغط فيها على SOURCES ➤، يمكنك أن ترى إرشادات تتعلق بكيفية إعداد قائمة المصادر.

تحتوي قائمة المصادر المحسنة على قائمة المصادر العادية ودليل التلفزيون الذي يمكنك فتحه بسهولة. بالإضافة إلى ذلك، يمكنك أيضاً استخدام + (مفتاح الجمع) لتعيين تذكير أو جدولة تسجيل في دليل التلفزيون.

قائمة مصادر متكاملة ودليل جديد للبرامج التلفزيونية معاد تصميمه ومستعرض برامج جديد سهل الاستخدام.

تشكل الن قائمة القنوات المفضلة ♥ جزءاً من قائمة المصادر ➤. النمر نفسه ينطبق على قوائم القنوات لهوائى/الكبل 📡 والأقمار الصناعية 📡 .

ستتضمن الن قائمة المصادر الجديدة كل الأجهزة المتصلة في القائمة بالإضافة إلى كل الموالفات أيضاً. وبالتالي، سيعثر المستخدم في قائمة المصادر على كل المصادر المحتملة للتلفزيون.

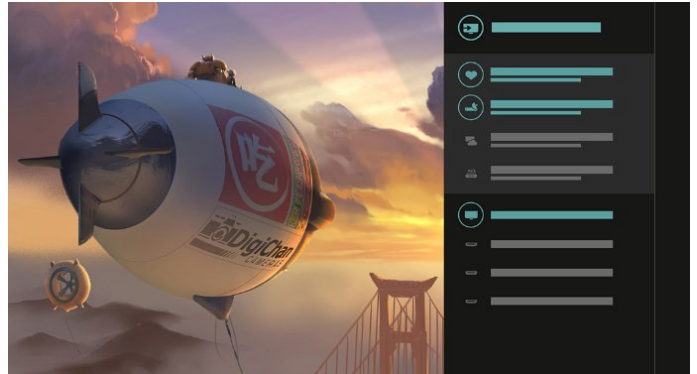

التبديل من الموالف والقناة ودليل التلفزيون

حدد مصدر موالف واضغط على > لفتح قائمة القنوات. اضغط على > مرة أخرى لفتح دليل التلفزيون؛ للاطلاع على ما يحتويه. اضغط على < للعودة إلى قائمة القنوات.



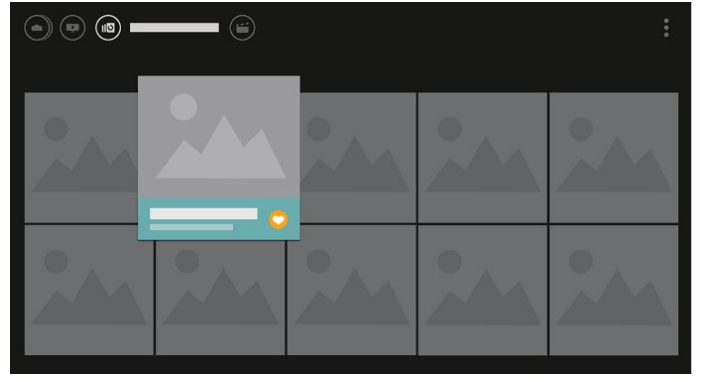
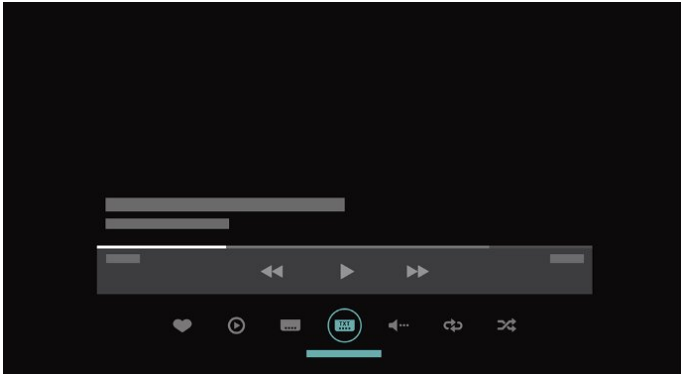

1.3

هستعرض الوسائط

استعرض الوسائط بالطريقة التي تعجبك أو ضع علامة على أي قناة أو أغنية أو صورة كفضلة بسهولة.

- 1 اضغط على + (مفتاح الجمع) لوضع علامة على أي مقطع فيديو أو أغنية أو صورة كفضلة.
- 2 يهكك عرض مقاطع فيديو وأغانٍ وصور في طريقة عرض الشبكة أو في طريقة عرض اللوحة.
- 3 استخدم مفاتيح النسخ/التنقل لتحديد 3 نقاط في أعلى الجزء الأيمن من الشاشة، ثم اضغط على OK لفتح القائمة OPTIONS.

طريقة عرض الشبكة

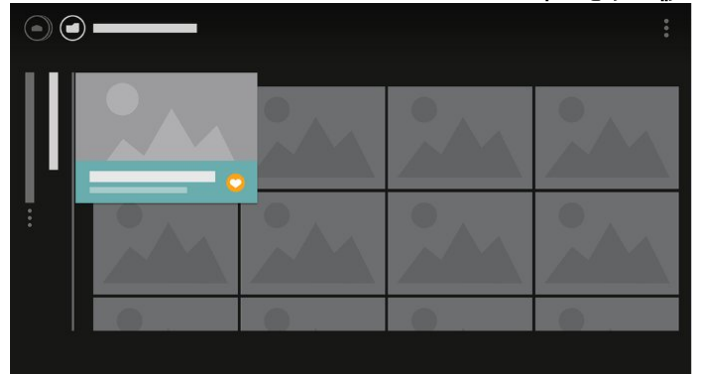

طريقة عرض القائمة

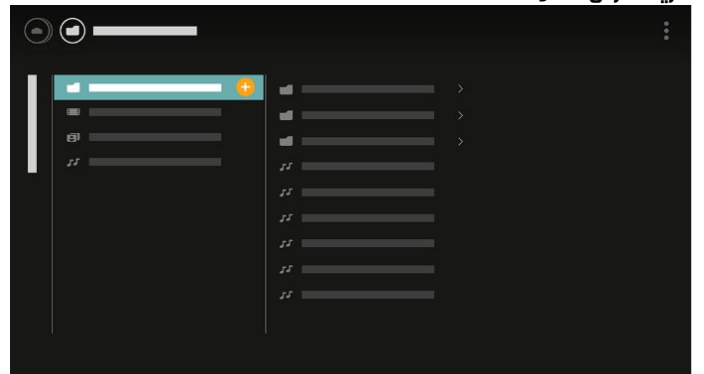

- 4 أثناء التشغيل، يظهر شريط تحكّر ثانوي في أسفل الشاشة، استخدم النسخ والمفتاح OK لتحديد ما تريده.

الإعداد

2.1

اقرأ إرشادات السلامة

اقرأ كل إرشادات السلامة قبل استخدام التلفزيون.

للحصول على مزيد من المعلومات، في التعليمات، حدد الكلمات الرئيسية وابحث عن إرشادات السلامة.

2.2

حامل التلفزيون والتعليق على الجدار

حامل التلفزيون

يمكنك العثور على إرشادات تركيب حامل التلفزيون في دليل البدء السريع المرفق بالتلفزيون. إذا أضعت هذا الدليل، يمكنك تنزيله من الموقع www.philips.com.

استخدم رقم الطراز الخاص بالتلفزيون للبحث عن دليل البدء السريع لتنزيله.

التعليق على الجدار

إن جهاز التلفزيون مهيأ للتثبيت على الحائط بواسطة دعامة التثبيت على الحائط المتوافقة مع معيار VESA (تُباع بشكل منفصل).
استخدم رمز VESA التالي عند شراء دعامة التثبيت على الجدار . . .

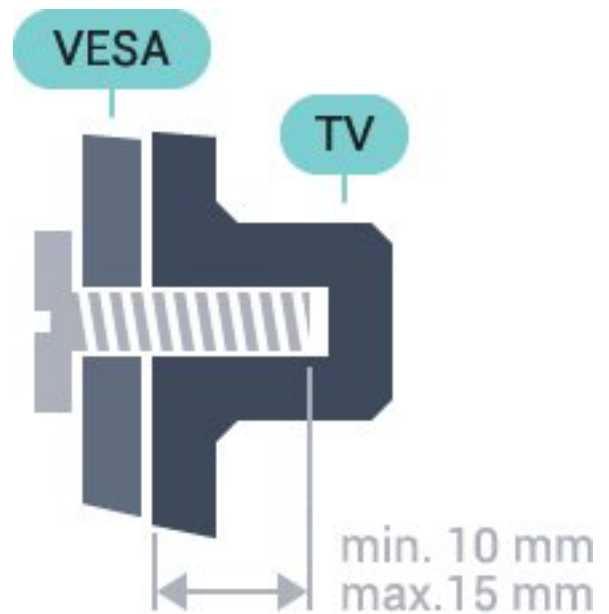

PFS6402 □ 32

M4 . VESA MIS-F 100x100

PUS6452 43 و PUS6432 □ 43

M6 . VESA MIS-F 200x200

PUS6452 49 و PUS6432 □ 49

M6 . VESA MIS-F 400x200

PUS6452 55 و PUS6432 □ 55

M6 . VESA MIS-F 400x200

طريقة التحضير

قم أولاً بإزالة أغشية البراغي البلاستيكية الزائدة من كومة الأسلاك على الجهة الخلفية من التلفزيون.

تأكد من أن البراغي المعدنية المخصصة لتعليق التلفزيون على الحامل المتوافق مع VESA، تدخل إلى عمق 10 مم تقريباً داخل كومة الأسلاك الخاصة بالتلفزيون.

تنبيه

يتطلب تعليق التلفزيون على الجدار مهارات خاصة ويجب أن يقوم به أشخاص مؤهلون فقط. ويجب أن يتوافق التعليق على الجدار مع معايير السلامة بحسب وزن التلفزيون. اطلع أيضاً على احتياطات السلامة قبل تحديد موضع التلفزيون. لا تتحمل شركة TP Vision Europe B.V. إصابات أو حادث أي مسؤولية. ناهية عن تعليق التلفزيون على الجدار بطريقة غير صحيحة أو بأي طريقة أخرى.

2.3

تلميحات حول وضعية التلفزيون

- ضع التلفزيون في مكان لا يسقط فيه الضوء على الشاشة مباشرة.
- ضع التلفزيون على مسافة تبعد لغاية 15 سم عن الحائط.
- إن المسافة المثالية التي يمكن مشاهدة التلفزيون منها توازي ثلاثة أضعاف حجم الشاشة القطري. في وضع الجلوس، يجب أن تكون العينان على مستوى وسط الشاشة.

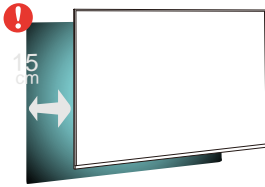

2.4

كبل الطاقة

- أدخل كبل الطاقة في موصل POWER على جهة التلفزيون الخلفية.
- تأكد من إدخال كبل الطاقة في التلفزيون بشكل آمن.
- تأكد من أن قابس الطاقة، في مقبس الحائط، في المتناول في أي وقت.
- عند فصل كبل الطاقة، اسحب القابس دوماً ولا تسحب الكبل إطلاقاً.

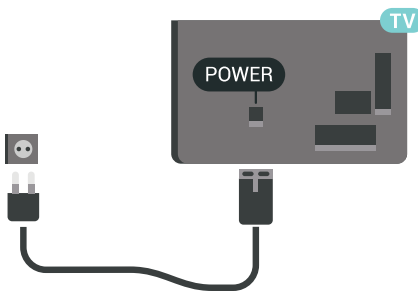

على الرغم من أن استهلاك الطاقة في وضع الاستعداد ضعيف جداً في هذا التلفزيون، افصل كبل الطاقة لتوفير الطاقة إذا كنت ستتوقف عن استخدام التلفزيون لفترة طويلة من الوقت.

كبل الهوائي

أدخل قابس الهوائي بإحكام في مأخذ الهوائي في جهة التلفزيون الخلفية.
 يمكنك توصيل الهوائي الخاص بك أو إشارة هوائي من نظام توزيع الهوائي.
 استخدم موصل هوائي مع كبل محوري IEC Coax 75 أو RF.
 استخدم توصيلة الهوائي هذه للإشارات إدخال DVB-T DVB-C.

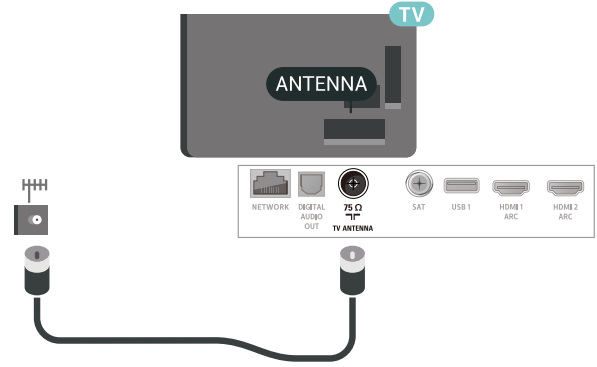

طبق الأقمار الصناعية

قم بتوصيل موصل الأقمار الصناعية من النوع F بتوصيلة الأقمار الصناعية SAT في جهة التلفزيون الخلفية.

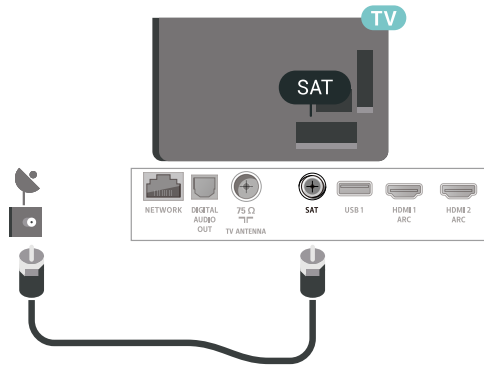

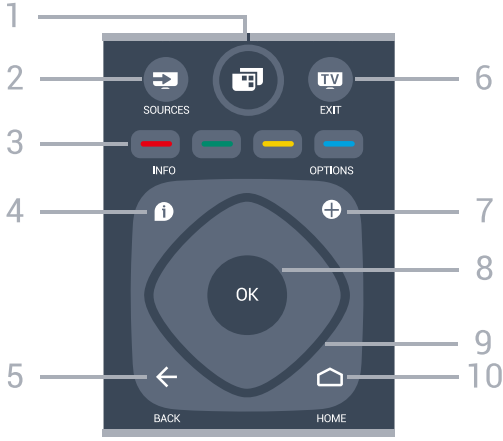

1 - قناة التلفزيون
لفتح قائمة التلفزيون مع وظائف التلفزيون النموذجية.

2 - SOURCES
لفتح قائمة المصادر.

3 - مفاتيح ملونة
التحديد المباشر للخيارات.

4 - INFO
لفتح معلومات البرنامج أو إغلاقها.

5 - BACK
للعودة إلى القناة السابقة التي حددتها.
للرجوع إلى القناة السابقة.
للعودة إلى صفحة App / Internet السابقة.

6 - TV - الخروج
للعودة إلى مشاهدة التلفزيون. لإيقاف تطبيق تلفزيون تفاعلي.

7 - OPTIONS
لفتح قائمة خيارات أو إغلاقها.

8 - مفتاح OK
لتأكيد تحديد أو إعداد. لفتح لائحة القنوات أثناء مشاهدة التلفزيون.

9 - مفاتيح النسخ/التنقل
للتنقل لأعلى أو لأسفل أو لليمين أو لليسار.

10 - HOME
لفتح القناة الرئيسية.

أسفل

جهاز تحكم عن بعد

نظرة عامة على المفاتيح

أعلى

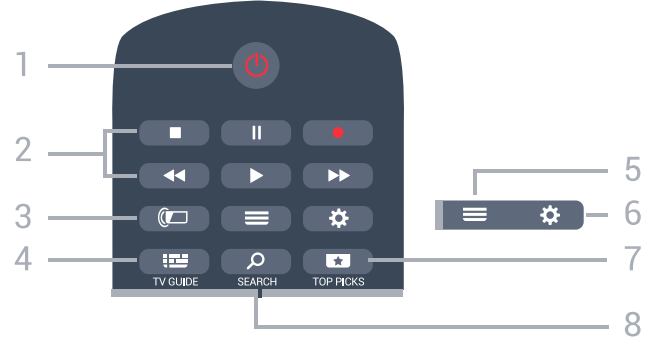

1 - وضع الاستعداد / تشغيل
لتشغيل التلفزيون أو إعادته إلى وضع الاستعداد.

2 - التشغيل والتسجيل
تشغيل ▶، للتسجيل.
إيقاف مؤقت ⏸، للإيقاف التشغيل مؤقتاً
إيقاف ■، لإيقاف التشغيل
إرجاع ⏮، للإرجاع
تقديم إلى الأمام ⏭، لتقديم السريع إلى الأمام
تسجيل ●، لبدء التسجيل

3 - Ambientlight
لتحديد أحد أنماط Ambientlight.

4 - TV GUIDE
لفتح دليل التلفزيون أو إغلاقه.

5 - LIST
لفتح لائحة القنوات أو إغلاقها.

6 - الإعدادات
لفتح الإعدادات المتكررة.

7 - TOP PICKS
لفتح القائمة مع البرامج الموصى بها أو فيديو عند الطلب (تأجير الفيديو) أو التلفزيون عبر الإنترنت (المشاهدة اللاحقة للبرامج التلفزيونية). إذا توفر.

8 - SEARCH
لفتح صفحة عمليات البحث.

الإقارن مع التلفزيون

إنّ جهاز التحكم عن بُعد غير مزوّد بهيكروفون، وإذا كنت ترغب في استخدام البحث الصوتي، فيجب تثبيت تطبيق Android TV Remote Control على الهاتف الذكي أو الكمبيوتر اللوحي الذي يعمل بنظام Android أولاً.

- 1 - على الهاتف الذكي أو الكمبيوتر اللوحي Android، ابحث عن " Android TV Remote Control " في متجر Google Play.
 - 2 - قم بتنزيل وتثبيت تطبيق Android TV Remote Control * على الهاتف الذكي أو الكمبيوتر اللوحي الذي يعمل بنظام Android.
 - 3 - قم بتوصيل الهاتف الذكي أو الكمبيوتر اللوحي الذي يعمل بنظام Android بنفس شبكة جهاز Android TV.
 - 4 - حدد " PhilipsTv " ** على الهاتف الذكي أو الكمبيوتر اللوحي الذي يعمل بنظام Android، وسيعرض Android TV رمزاً على الشاشة.
 - 5 - أدخل الرمز على الهاتف الذكي أو الكمبيوتر اللوحي الذي يعمل بنظام Android للإقارن مع Android TV.
- * تحتاج إلى هاتف أو كمبيوتر لوحي يعمل بنظام التشغيل Android 4.3 أو أعلى للاستخدام تطبيق Android TV Remote Control.
- ** يعتمد اسم Android TV على الاسم الذي حدّدته في اسم شبكة التلفزيون. ويشكّل الاسم المحدد مسبقاً اسم طراز هذا التلفزيون.

استخدام البحث الصوتي

يمكنك البحث عن مقاطع الفيديو أو الموسيقى أو أي شيء آخر على الإنترنت باستخدام الرمز في الجزء العلوي من القائمة الرئيسية. يمكنك البدء في استخدام البحث الصوتي في أي وقت، وبدلاً من ذلك، يمكنك استخدام لوحة مفاتيح جهاز التحكم عن بعد لإدخال نص.

للاستخدام البحث الصوتي...

- 1 - اضغط على الرمز على الهاتف الذكي لبدء البحث الصوتي.
- 2 - يظهر الرمز باللون الأحمر على الشاشة، الهيكروفون نشط.
- 3 - عبر بوضوح عما تبحث عنه. قد يستغرق ظهور النتائج بعض الوقت.
- 4 - في شاشة نتائج البحث، يمكنك تحديد العنصر الذي تريده.

راجع أيضاً androidtv/www.support.google.com

إعدادات البحث الصوتي

يمكنك تعيين اللغة التي تريد استخدامها مع البحث الصوتي.

لتعيين لغة البحث الصوتي...

- 1 - اضغط على ⚙️، وحدد كل الإعدادات واضغط على OK.
- 2 - حدد إعدادات Android واضغط على OK.
- 3 - حدد التفضيلات < 🗣️ كلام واضغط على OK.
- 4 - حدد اللغة التي تريد استخدامها واضغط على OK.
- 5 - اضغط على ← BACK للرجوع خطوة واحدة أو اضغط على EXIT TV للإغلاق القائمة.



1 - NETFLIX

افتح تطبيق Netflix مباشرةً. عندما يكون التلفزيون قيد التشغيل أو من وضع الاستعداد.

2 - (🔊) مستوى الصوت لتعديل مستوى الصوت.

3 - مفاتيح الأرقام لتحديد قناة بشكل مباشر.

4 - SUBTITLE لتشغيل الترجمات أو إيقاف تشغيلها أو إظهارها تلقائياً.

5 - القناة للتبديل إلى القناة التالية أو السابقة في لائحة القنوات. لفتح الصفحة التالية أو السابقة في النص/نصوص المعلومات. لبدء الفصل التالي أو السابق على قرص.

6 - 🔊 كتم الصوت لكتم الصوت أو استعادته.

7 - TEXT لفتح النص/نصوص المعلومات أو إغلاقه.

3.2

البحث الصوتي

تنزيل تطبيق من متجر Google Play

استخدم الهاتف الذكي أو الكمبيوتر المحمول الذي يعمل بنظام Android كجهاز تحكم لهيصة Android TV. يمكنك التبديل بسهولة بين اللوحة التوجيهية ولوحة اللمس وأوضاع ذراع الألعاب للتقليل بين الهيكروفون وتشغيل الألعاب على جهاز Android TV. اضغط على الهيكروفون لبدء البحث الصوتي أو استخدم لوحة المفاتيح لإدخال نص على Android TV.

للبدء، قم بتوصيل الهاتف أو الكمبيوتر اللوحي الذي يعمل بنظام Android بنفس شبكة جهاز Android TV أو ابحث عن Android TV التابع لك عبر Bluetooth.

تعمل هذه التقنية مع كل أجهزة Android TV.

* تحتاج إلى هاتف أو كمبيوتر لوحي يعمل بنظام التشغيل Android 4.3 أو أعلى للاستخدام تطبيق Android TV Remote Control.

هستشعر الأشعة تحت الحمراء

يُمكن للتلفزيون تلقي النواهر من جهاز تحكم عن بُعد يستخدم الأشعة تحت الحمراء للإرسال النواهر. إذا كنت تستخدم جهاز تحكم عن بُعد من هذا النوع، فتأكد دائماً من توجيه جهاز التحكم عن بُعد نحو هستشعر الأشعة تحت الحمراء في جهة التلفزيون النواهية.

⚠ تحذير

لا تضع أي أغراض أمام هستشعر الأشعة تحت الحمراء الخاص بالتلفزيون، إذ قد يعيق إشارة الأشعة تحت الحمراء.

بطاريات

إذا لم يصدر عن التلفزيون أي رد فعل نتيجة الضغط على أحد مفاتيح جهاز التحكم عن بُعد، فقد تكون البطاريات فارغة.

للاستبدال البطاريات، افتح حجرة البطارية من الجهة الخلفية من جهاز التحكم عن بُعد.

- 1 اسحب باب البطارية في الاتجاه المبيّن بواسطة السهم.
- 2 استبدل البطاريات القديمة ببطاريّتين من النوع 1-AAA-R03، 5 فولت. تأكد من محاذاة أطراف البطاريات + و- بشكل صحيح.
- 3 عاود وضع باب البطارية في مكانه واسحبه إلى الخلف حتى تسمع صوت طقطقة.

أخرج البطاريّتين إذا كنت ستتوقف عن استخدام جهاز التحكم عن بُعد لفترة طويلة.

تخلص من البطاريات القديمة وفقاً لتوجيهات نهاية الاستخدام.

للحصول على مزيد من المعلومات، في التعليمات، حدد الكلمات الرئيسية وابحث عن نهاية الاستخدام .

تنظيف

إن جهاز التحكم عن بُعد مغلف بطبقة مقاومة للخدش.

لتنظيف جهاز التحكم عن بُعد، استخدم قطعة قماش ناعمة ورطبة. لا تستخدم أبداً مواداً مثل الكحول أو المواد الكيميائية أو المنظفات المنزلية لتنظيف جهاز التحكم عن بُعد.





تشغيل وإيقاف التشغيل

4.1

التشغيل أو الاستعداد

تأكد من أن التلفزيون متصل بالتيار المتردد الرئيسي. قم بتوصيل سلك الطاقة المتوفر بهوصل إدخال التيار المتردد الموجود في جهة التلفزيون الخلفية. يضيء ضوء المؤشر في أسفل التلفزيون.

التشغيل

اضغط على  على جهاز التحكم عن بعد لتشغيل التلفزيون. أو، اضغط على  HOME. يهكك أيضاً الضغط على مفتاح الجويستيك الصغير في جهة التلفزيون الخلفية لتشغيل التلفزيون في حال لم تتمكن من العثور على جهاز التحكم عن بعد أو إذا كانت البطاريات فارغة.

التبديل إلى وضع الاستعداد

لتبديل التلفزيون إلى وضع الاستعداد، اضغط على  على جهاز التحكم عن بعد. يهكك أيضاً الضغط على مفتاح الجويستيك الصغير في جهة التلفزيون الخلفية.



في وضع الاستعداد، يبقى التلفزيون متصلاً بالتيار الكهربائي الرئيسي لكنه يستهلك نسبة قليلة جداً من الطاقة.





لإيقاف تشغيل التلفزيون بشكل كامل، افصل قابس الطاقة. عند فصل قابس الطاقة، اسحب دائماً قابس الطاقة، ولا تسحب إطلاقاً سلك الطاقة. احرص على أن تتوفر لديك إمكانية الوصول إلى قابس الطاقة وسلك الطاقة وتأخذ الطاقة في كل الذوات.

4.2

المفاتيح على التلفزيون

إذا أضعت جهاز التحكم عن بعد أو فرغت بطارياته، تظل قادراً على تنفيذ بعض العمليات الأساسية على التلفزيون.

افتح القائمة الأساسية...

- 1 - عندها يكون التلفزيون قيد التشغيل، اضغط على مفتاح الجويستيك على الجهة الخلفية من التلفزيون لإظهار القائمة الأساسية.
- 2 - اضغط على اليسار أو اليمين لتحديد  ومستوى الصوت،  أو القناة أو  المصادر. حدد  عرض توضيحي، لتشغيل فيلم توضيحي.
- 3 - اضغط للأعلى أو للأسفل لتعديل مستوى الصوت أو ضبط القناة التالية أو السابقة. اضغط للأعلى أو للأسفل لاستعراض لائحة المصادر، بها في ذلك تحديد الموالف. اضغط على مفتاح الجويستيك لتشغيل الفيلم التوضيحي.
- 4 - وستختفي القائمة تلقائياً.

لتعيين التلفزيون إلى وضع الاستعداد، حدد  واضغط على مفتاح الجويستيك.

القنوات

5.1

تثبيت القمر الصناعي

حول تثبيت الأقمار الصناعية

ها يصل إلى 4 أقمار صناعية

يؤكد تثبيت 4 أقمار صناعية مختلفة (4 وحدات LNB) على هذا التلفزيون. حدد عدد الأقمار الصناعية الحقيقي الذي تريد تثبيته في بداية عملية التثبيت. سيؤدي ذلك إلى تسريع التثبيت.

Unicable

يؤكد استخدام نظام Unicable لتوصيل طبق الهوائي بالتلفزيون. يمكنك تحديد Unicable أقمار صناعية أو قمرين صناعيين في بداية التثبيت.

بدء عملية التثبيت

تأكد من توصيل طبق الأقمار الصناعية لديك بشكل صحيح ومن مصادته بشكل تام قبل بدء التثبيت.

لبدء تثبيت القمر الصناعي

- 1 اضغط على  وحدد كل الإعدادات واضغط على OK.
- 2 حدد القنوات < تثبيت القمر الصناعي >. وأدخل رمز PIN إذا لزم الأمر.
- 3 حدد البحث عن قمر صناعي.
- 4 حدد البحث. وسيبحث التلفزيون عن أقمار صناعية.
- 5 حدد تكوين. وسيعرض التلفزيون إعداد تثبيت القمر الصناعي الحالي. إذا أردت تغيير هذا الإعداد، فحدد إعدادات.
- 6 إذا كنت لا ترغب في تغيير الإعداد، فحدد بحث. وانتقل إلى الخطوة 7.

- 6 في نظام التثبيت ، حدد عدد الأقمار الصناعية التي تريد تثبيتها أو حدد أحد أنظمة Unicable . عندها تحدد Unicable ، يمكنك اختيار أرقام نطاقات المستخدم وإدخال ترددات نطاقات المستخدم لكل هوائي. يمكنك العثور على نطاق المستخدم في هوية unicable . وفي بعض البلدان، يمكنك ضبط بعض الإعدادات الخبيرة لكل LNB في إعدادات إضافية.
- 7 سيبحث التلفزيون عن الأقمار الصناعية المتوفرة على مدار طبق الهوائي لديك. قد يحتاج هذا الأمر إلى بضع دقائق. إذا تم العثور على قمر صناعي، فسيظهر اسمه وقوة استقباله على الشاشة.
- 8 عندها يعثر التلفزيون على الأقمار الصناعية التي تحتاج إليها. حدد تثبيت.
- 9 إذا عرض قمر صناعي حزم القنوات، فسيعرض التلفزيون الحزم المتوفرة لذلك القمر الصناعي. حدد الحزمة التي تريدها.
- 10 لتخزين إعداد القمر الصناعي والقنوات ومحطات الراديو التي تم تثبيتها، حدد تم.

إعدادات تثبيت القمر الصناعي

يتم تعيين إعدادات تثبيت القمر الصناعي مسبقاً وفقاً لبلدك. تحدد هذه الإعدادات كيف يبحث التلفزيون عن الأقمار الصناعية وقنواتها وكيف يقوم بتثبيتها. يمكنك تغيير هذه الإعدادات في أي وقت.

لتغيير إعدادات تثبيت القمر الصناعي

- 1 ابدأ عملية تثبيت القمر الصناعي.
- 2 على الشاشة التي يمكنك منها البحث عن أقمار صناعية، حدد إعدادات واضغط على OK.
- 3 حدد عدد الأقمار الصناعية التي تريد تثبيتها أو حدد أحد

أنظمة Unicable . عندها تحدد Unicable . يمكنك اختيار أرقام نطاقات المستخدم وإدخال ترددات نطاقات المستخدم لكل هوائي.

- 4 عند الانتهاء، حدد التالي واضغط على OK.

- 5 في قائمة الإعدادات، اضغط على OK للرجوع إلى الشاشة لبدء البحث عن الأقمار الصناعية.

جهاز الإرساء/لللاستقبال LNB Homing

في بعض البلدان، يمكنك ضبط الإعدادات الخبيرة لجهاز الإرساء/لللاستقبال homing وكل LNB . استخدم هذه الإعدادات أو قم بتغييرها في حالة فشل التثبيت العادي. إذا كان لديك جهاز قمر صناعي غير قياسي، فيمكنك استخدام هذه الإعدادات لتجاوز الإعدادات القياسية. قد يزيد بعض الموفرين ببعض قمر جهاز الإرساء/لللاستقبال أو LNB التي يمكنك إدخالها هنا.

وحدات CAM للقمر الصناعي

إذا استخدمت CAM وحدة وصول مشروط مع بطاقة ذكية  لمشاهدة القنوات الفضائية، نصح بتثبيت الأقمار الصناعية مع إدخال CAM في التلفزيون. تُستخدم معظم وحدات CAM لفك تشفير القنوات.

تستطيع وحدات CAM من الجيل الجديد (CI + 1.3 مع ملف تعريف عامل)، تثبيت كل القنوات الفضائية بذاتها على التلفزيون لديك. ستدعم وحدة CAM لتثبيت القمر الصناعي (الأقمار الصناعية) والقنوات. لا تقوم وحدات CAM بتثبيت القنوات وفك تشفيرها فقط لكنها تقوم أيضاً بتحديثات القنوات العادية.

حزم القنوات

بإمكان مشغل الأقمار الصناعية توفير باقات قنوات تجمع ما بين قنوات مجانية (بث غير مشفر) وتوفير ترتيب يلائم بلدًا معينًا. توفر بعض الأقمار الصناعية باقات اشتراك - ومجموعة من القنوات التي يمكنك مشاهدتها مقابل دفع مبلغ معين.

إعداد Unicable

نظام Unicable

يمكنك استخدام نظام كبل منفرد أو نظام MDU أو Unicable لتوصيل طبق الهوائي بالتلفزيون. يستخدم نظام الكبل المنفرد كبلًا واحدًا لتوصيل طبق الأقمار الصناعية بكل أجهزة هوائيات الأقمار الصناعية فيه. ويستخدم نظام الكبل المنفرد عادةً في مبانٍ مخصصة للشقق السكنية. عند استخدام نظام Unicable ، سيطلب التلفزيون بتعيين أرقام لنطاقات المستخدم وترددات منظر أثناء التثبيت. ويؤكد تثبيت قمر صناعي واحد أو قمرين صناعيين بواسطة Unicable على هذا التلفزيون.

إذا لاحظت فقدان بعض القنوات بعد تثبيت Unicable ، فمن الممكن أن يكون قد تم إجراء عملية تثبيت أخرى في الوقت نفسه على نظام Unicable . عاود تنفيذ عملية التثبيت لتثبيت القنوات المفقودة.

رقم نطاق المستخدم

في نظام Unicable، يجب ترقيم كل هوائيات أقمار صناعية ووصول (على سبيل المثال، 0 أو 1 أو 2 أو 3 أو غير ذلك).

ويؤكد العثور على نطاقات المستخدم المتوفرة وأرقامها على صندوق تحويل Unicable . يُعرف نطاق المستخدم أحيانًا بالاختصار UB . توفر بعض صناديق تحويل Unicable 4 نطاقات مستخدم أو 8. إذا حددت Unicable في الإعدادات، فسيطلب التلفزيون بتعيين رقم فريد لنطاق المستخدم لكل هوائيات أقمار صناعية مضمون. لا يمكن أن يكون لهوائيات الأقمار الصناعية رقم نطاق المستخدم نفسه المتوفر لهوائيات أقمار صناعية أخرى في نظام Unicable.

تردد نطاق المستخدم

- 6 اضغط على < (يسار) بشكلٍ متكرر إذا لزم الأمر للإغلاق القائمة.

تثبيت يدوي

إن التثبيت اليدوي مخصص للمستخدمين المهتمسين.

يمكنك استخدام خيار التثبيت اليدوي لإضافة قنوات جديدة بسرعة من جهاز إرسا/للاستقبال الأقمار الصناعية. ستحتاج إلى معرفة تردد جهاز الإرسا/للاستقبال وقطبيته. وسيقوم التلفزيون بتثبيت جميع القنوات التابعة لذلك الجهاز. وإذا كان تثبيت جهاز الإرسا/للاستقبال قد تم من قبل، فسيتم نقل جميع قنواته - السابقة والجديدة معاً - إلى نهاية اللوحة القنوات الكل. لا يمكنك استخدام خيار التثبيت اليدوي إذا كنت تحتاج إلى تغيير عدد الأقمار الصناعية. ويتعين عليك في هذه الحالة إجراء عملية تثبيت كاملة باستخدام الخيار تثبيت الأقمار الصناعية.

لتثبيت جهاز إرسا/للاستقبال

- 1 اضغط على  وحدد كل الإعدادات واضغط على OK.
- 2 حدد القنوات < تثبيت القمر الصناعي.
- 3 حدد تثبيت يدوي واضغط على > (يمين) للدخول إلى القائمة.
- 4 عند وجود أكثر من قمر صناعي واحد مثبت، حدد LNB الذي تريد إضافة قنوات إليه.
- 5 حدد القطبية التي تحتاجها. إذا قمت بتعيين وضع معدل الرموز إلى يدوي ، فيمكنك إدخال معدل الرموز في معدل الرموز يدوياً.
- 6 اضغط على السهم ^ (أعلى) أو v (أسفل) لضبط التردد ثم حدد تم.
- 7 حدد بحث واضغط على OK. تظهر قوة الإشارة على الشاشة.
- 8 إذا أردت تخزين قنوات جهاز إرسا/للاستقبال جديد، فحدد تخزين واضغط على OK.
- 9 اضغط على < (يسار) بشكلٍ متكرر إذا لزم الأمر للإغلاق القائمة.

جهاز الإرسا/للاستقبال Homing و LNB

في بعض البلدان، يمكنك ضبط الإعدادات الخبيرة لجهاز الإرسا/للاستقبال homing وكل LNB. استخدم هذه الإعدادات أو قم بتغييرها في حالة فشل التثبيت العادي. إذا كان لديك جهاز قمر صناعي غير قياسي، فيمكنك استخدام هذه الإعدادات لتجاوز الإعدادات القياسية. قد يزداد بعض الموفرين ببعض قمر جهاز الإرسا/للاستقبال أو LNB التي يمكنك إدخالها هنا.

طاقة LNB

بشكل افتراضي، يتم تعيين طاقة LNB إلى تشغيل.

نغمة 22 كيلومتر

بشكل افتراضي، يتم تعيين النغمة إلى تلقائي.

التردد المنخفض للمذبذب المهلي / التردد العالي للمذبذب المهلي

يتم تعيين ترددات المذبذب المهلي إلى القيم المعيارية. اضبط القيم فقط في حال توفر أجهزة استثنائية تحتاج إلى قيم مختلفة.

الهشاكل

يتعدّد على التلفزيون العثور على الأقمار الصناعية التي أريدها أو يقوم بتثبيت القمر الصناعي نفسه مرتين

□ تأكد من تعيين عدد الأقمار الصناعية الصحيح في الإعدادات في بداية عملية التثبيت. يمكنك تعيين التلفزيون بحيث يبحث عن قمر صناعي واحد أو قمرين صناعيين أو 3/4 أقمار صناعية.

يتعدّد على وحدة LNB ثنائية الرأس العثور على قمر صناعي ثانٍ

□ إذا توّكّن التلفزيون من العثور على قمر صناعي ولكن تعدّد عليه العثور على قمر

إلى جانب الرقم الفريد المعين لنطاق المستخدم، يحتاج جهاز استقبال الأقمار الصناعية الموضّون إلى التردد الخاص برقم نطاق المستخدم المحدد. تظهر هذه الترددات عادةً إلى جانب رقم النطاق المعين للمستخدم على صندوق Unicable.

التحديث اليدوي للقنوات

يمكنك دائماً أن تبدأ بنفسك عملية تحديث للقنوات.

لبدء عملية تحديث يدوية للقنوات

- 1 اضغط على  وحدد كل الإعدادات واضغط على OK.
- 2 حدد القنوات < تثبيت القمر الصناعي.
- 3 حدد البحث عن قنوات.
- 4 حدد تحديث القنوات. وسيبدأ التلفزيون بعملية التحديث. قد يستغرق التحديث بضع دقائق.
- 5 اتبع الإرشادات التي تظهر على الشاشة. قد تستغرق عملية التحديث بضع دقائق.
- 6 حدد إنهاء واضغط على OK.

إضافة قمر صناعي

يمكنك إضافة قمر صناعي آخر إلى تثبيت الأقمار الصناعية الحالي. وفي هذه الحالة، لن يطرأ أي تغيير على الأقمار الصناعية وقنواتها المثبتة. لا يسمح بعض مشغلي الأقمار الصناعية بإضافة قمر صناعي.

يجب النظر إلى القمر الصناعي الذي تضيفه باعتباره إضافة، فهو ليس اشتراكك الرئيسي في القمر الصناعي كما أنه ليس القمر الصناعي الرئيسي الذي تستخدم منه باقة القنوات. ستضيف عادةً قمرًا صناعيًا رابعًا إذا كان لديك ثلاثة أقمار صناعية مثبتة مسبقًا. وإذا كان لديك أربعة أقمار صناعية مثبتة، فيمكنك إزالة أحدها أولاً لكي تتوَكَّن من إضافة قمر صناعي جديد.

الإعداد

إذا قمت بتثبيت قمر صناعي واحد أو قمرين صناعيين فقط، فإن إعدادات التثبيت الحالية قد لا تسمح بإضافة قمر صناعي جديد. إذا احتجت إلى تغيير إعدادات التثبيت، فيجب إعادة تنفيذ عملية تثبيت الأقمار الصناعية الكاملة. لا يمكنك استخدام الخيار إضافة قمر صناعي إذا كنت بحاجة إلى تغيير الإعدادات.

لإضافة قمر صناعي

- 1 اضغط على  وحدد كل الإعدادات واضغط على OK.
- 2 حدد القنوات < تثبيت القمر الصناعي.
- 3 حدد البحث عن قمر صناعي.
- 4 حدد إضافة قمر صناعي. وسيتم عرض الأقمار الصناعية الحالية.
- 5 حدد بحث. وسيبحث التلفزيون عن أقمار صناعية جديدة.
- 6 إذا عثر التلفزيون على قمر صناعي واحد أو أكثر، فحدد تثبيت. وسيقوم التلفزيون بتثبيت القنوات الخاصة بالأقمار الصناعية التي تم العثور عليها.
- 7 حدد إنهاء واضغط على OK لتخزين القنوات ومحطات الراديو.

إزالة قمر صناعي

يمكنك إزالة قمر صناعي واحد أو أكثر من تثبيت الأقمار الصناعية الحالي. وبهذه الطريقة، ستزيل القمر الصناعي وقنواته. لا يسمح بعض مشغلي الأقمار الصناعية بإزالة قمر صناعي.

للإزالة الأقمار الصناعية

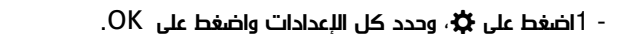
- 1 اضغط على  وحدد كل الإعدادات واضغط على OK.
- 2 حدد القنوات < تثبيت القمر الصناعي.
- 3 حدد البحث عن قمر صناعي.
- 4 حدد إزالة القمر الصناعي. وسيتم عرض الأقمار الصناعية الحالية.
- 5 حدد قمر صناعي واضغط على OK لتحديده أو إلغاء تحديده للإزالة.

صناعي ثانٍ، فيمكنك تحويل الطبق بضع درجات. ويهكك محاذاة الطبق للحصول على أقوى إشارة على القمر الصناعي النول. تحقق من مؤشر قوة الإشارة للقمر الصناعي النول على الشاشة. مع تعيين القمر الصناعي النول على الإشارة الأقوى، حدد بحث من جديد للعثور على القمر الصناعي الثاني.
تأكد من تعيين الإعدادات إلى "quot;قرنار صناعيان " ;

لم يؤدِّ تغيير إعدادات التثبيت إلى حل مشكلتي

يتم تخزين جميع الإعدادات والنهار الصناعية والقنوات فقط في نهاية عملية التثبيت عندها تنتهي.

اختفت جميع القنوات الفضائية

إذا كنت تستخدم نظام Unicable ، فتأكد من تعيين رقمين فرديين لنطاق المستخدم للهوائين الموضهين كلاهما في إعدادات Unicable. من المحتمل أن جهاز استقبال أقمار صناعية آخر يستخدم رقم نطاق المستخدم نفسه.

يبدو أن بعض القنوات الفضائية قد اختفت من لائحة القنوات

إذا بدأ أن بعض القنوات قد اختفت أو تعيّر مكانها، فمن المحتمل أن تكون جهة البث قد قاوت بتغيير موقع الجهاز المرسل المستقبل لهذه القنوات. لاستعادة مواضيع القنوات في قائمة القنوات، يهكك محاولة إجراء تحديث لباقية القنوات.

يتعدّر عليّ إزالة قمر صناعي

لا تسمح باقات الاشتراك بإزالة قمر صناعي. لإزالة القمر الصناعي، يجب تنفيذ عملية تثبيت كاملة مرة أخرى وتحديد باقة أخرى.

يكون الاستقبال ضعيفاً في بعض الأحيان

تأكد من تركيب القمر الصناعي بشكل ثابت. فقد تؤدي الرياح القوية إلى تحريك الهوائي من مكانه.

وقد تؤدي الثلوج والظهار إلى خفض جودة الاستقبال.

5.2

تثبيت الهوائي/الكبل

تحديث القنوات

تحديث تلقائي للقنوات

إذا كنت تستقبل قنوات رقمية، فيمكنك تعيين التلفزيون بحيث يحدّث تلقائياً هذه القنوات.

يقوم التلفزيون مرةً واحدةً في اليوم، عند الساعة السادسة صباحاً، بتحديث القنوات وتخزين القنوات الجديدة. ويتم تخزين القنوات الجديدة في قائمة القنوات ويتم وضع علامة * عليها. تتم إزالة القنوات التي ليس لديها إشارة. يجب أن يكون التلفزيون في وضع الاستعداد ليتمكّن من تحديث القنوات تلقائياً. يهكك إيقاف تشغيل خيار التحديث التلقائي للقنوات.

لإيقاف تشغيل خيار التحديث التلقائي للقنوات

1 اضغط على ، وحدد كل الإعدادات واضغط على OK.

2 حدد القنوات < تثبيت الهوائي/الكبل.

3 أدخل رمز PIN إذا لزم الأمر.

4 حدد تحديث تلقائي للقنوات.

5 حدد إيقاف.

6 اضغط على < (يسار) للعودة خطوة واحدة أو اضغط على BACK للإغلاق القائمة.

عند العثور على قنوات جديدة أو إذا تم تحديث القنوات أو إزالتها، تظهر رسالة عند بدء تشغيل التلفزيون. لتجنب ظهور هذه الرسالة بعد تحديث كل قناة، يهكك إيقاف تشغيلها.

لإيقاف تشغيل الرسائل...

1 اضغط على ، وحدد كل الإعدادات واضغط على OK.

2 حدد القنوات < تثبيت الهوائي/الكبل.

3 أدخل رمز PIN إذا لزم الأمر.

4 حدد رسالة تحديث القناة.

5 حدد إيقاف.

6 اضغط على < (يسار) للعودة خطوة واحدة أو اضغط على BACK للإغلاق القائمة.

في بعض البلدان، تتم عملية التحديث التلقائي للقنوات أثناء مشاهدة التلفزيون أو في أي وقت يكون فيه التلفزيون في وضع الاستعداد.

التحديث اليدوي للقنوات

يهكك دائماً أن تبدأ بنفسك عملية تحديث للقنوات.

لبدء عملية تحديث يدوية للقنوات

1 اضغط على ، وحدد كل الإعدادات واضغط على OK.

2 حدد القنوات < تثبيت الهوائي/الكبل.

3 أدخل رمز PIN إذا لزم الأمر.

4 حدد البحث عن قنوات.

5 حدد بدء.

6 حدد تحديث القنوات الرقمية، ثم حدد التالي.

7 حدد بدء لتحديث القنوات الرقمية. قد يستغرق ذلك بضع دقائق.

8 اضغط على < (يسار) للعودة خطوة واحدة أو اضغط على BACK للإغلاق القائمة.

إعادة تثبيت كل القنوات

يهكك إعادة تثبيت كل القنوات من دون إدخال أي تغيير على كل إعدادات

التلفزيون الأخرى.

في حال تم تعيين رمز PIN، ستحتاج إلى إدخال هذا الرمز قبل أن تتهكّن من إعادة تثبيت القنوات.

لإعادة تثبيت القنوات

1 اضغط على ، وحدد كل الإعدادات واضغط على OK.

2 حدد القنوات < تثبيت الهوائي/الكبل.

3 أدخل رمز PIN إذا لزم الأمر.

4 حدد البحث عن قنوات.

5 حدد بدء واضغط على OK.

6 حدد إعادة تثبيت القنوات وحدد التالي واضغط على OK.

7 حدد البلد المتواجد فيه النن واضغط على OK.

8 حدد التالي واضغط على OK.

9 حدد نوع التثبيت الذي تريده هوائي (DVB-T) أو كبل (-DVB).

10 اضغط على OK.

8 حدد التالي واضغط على OK.

11 حدد نوع القنوات التي تريدها، القنوات الرقمية والتناظرية أو القنوات الرقمية فقط واضغط على OK.

8 حدد التالي واضغط على OK.

13 حدد بدعواضغط على OK لتحديث القنوات الرقمية. قد يستغرق ذلك بضع دقائق.

14 اضغط على < (يسار) للعودة خطوة واحدة أو اضغط على BACK للإغلاق القائمة.

إذا كنت تريد استخدام طريقة مسح سريع السريعة في مسح التردد للبحث عن القنوات، فحدد تلقائي . سيستخدم التلفزيون تردداً من ترددات الشبكة المحددة مسبقاً (أو - HC القناة المضيفة) كما هو مستخدم من قبل معظم مشغلي الكبل في بلدك.

في حال تلقيت قيمة تردد شبكة معينة للبحث عن القنوات، فحدد يدوي.

عند تعيين وضع تردد الشبكة إلى يدوي، يمكنك إدخال قيمة تردد الشبكة التي تلقيتها من مشغل الكبل هنا. للإدخال القيمة، استخدم مفاتيح الأرقام.

حدد طريقة البحث عن القنوات. يمكنك تحديد طريقة مسح سريع الأسرع واستخدام الإعدادات المحددة مسبقاً التي يستخدمها معظم مشغلي الكبل في بلدك.

إذا لم يتم تثبيت أي قنوات أو إذا تم فقدان بعض القنوات نتيجة لذلك، فيمكنك تحديد طريقة مسح شاهر الموسعة. ستستغرق هذه الطريقة وقتاً أطول للبحث عن القنوات وتثبيتها.

يبحث التلفزيون عن القنوات بخطوات تبلغ ميجاهرتز.

إذا لم يتم تثبيت أي قنوات أو إذا تم فقدان بعض القنوات نتيجة لذلك، فيمكنك إجراء البحث بخطوات أصغر حجماً تبلغ 1 ميجاهرتز. يستغرق استخدام الخطوات التي تبلغ 1 ميجاهرتز وقتاً أطول للبحث عن القنوات وتثبيتها.

إذا كنت على علم بأن مشغل الكبل لا يزودك بقنوات رقمية، فيمكنك تخطي البحث عن القنوات الرقمية.

إذا كنت على علم بأن مشغل الكبل لا يزودك بقنوات تناظرية، فيمكنك تخطي البحث عن القنوات التناظرية.

إذا كنت مشتركاً وتتوفر لديك وحدة الوصول المشروط - CAM للخدمات التلفزيونية المدفوعة، فحدد مجانية + مشفرة. وفي حال لم تكن مشتركاً في القنوات أو الخدمات التلفزيونية المدفوعة، فيمكنك تحديد القنوات المجانية فقط.

يمكنك التحقق من جودة إشارة القناة الرقمية وقوتها. إذا كنت تستخدم هوائياً خاصاً بك، فيمكنك تغيير موضعه لتجربة الاستقبال وتحسينه.

للتحقق من جودة استقبال إحدى القنوات الرقمية

1 اضغط القناة.

2 اضغط على ، وحدد كل الإعدادات واضغط على OK.

3 حدد القنوات < تثبيت الهوائي/الكبل . وأدخل رمز PIN إذا لزم الأمر.

4 - حدد رقمي: اختبار الاستقبال.

5 - حدد بحث. وسيتم عرض التردد الرقمي لهذه القناة.

6 - حدد بحث مرة أخرى واضغط على OK للتحقق من جودة إشارة هذا التردد. يتم عرض نتيجة الاختبار على الشاشة. يمكنك تغيير موضع الهوائي أو التحقق من التوصيلات لتحسين الاستقبال.

7 - يمكنك أيضاً تغيير التردد بنفسك. حدد رقم التردد، واحداً تلو الآخر واستخدم المفاتيح < (أعلى) أو > (أسفل) لتغيير القيمة. حدد بحث واضغط على OK للاختبار الاستقبال مرة أخرى.

8 - اضغط على < (يسار) بشكل متكرر إذا لزم الأمر للإغلاق القائمة.

تثبيت يدوي

يمكن تثبيت القنوات التلفزيونية التناظرية يدوياً، كل قناة على حدة.

لتثبيت القنوات التناظرية يدوياً

1 - اضغط على ، وحدد كل الإعدادات واضغط على OK.

2 - حدد القنوات < تثبيت الهوائي/الكبل . وأدخل رمز PIN إذا لزم الأمر.

3 - حدد تناظري: تثبيت يدوي.

النظام

لإعداد نظام التلفزيون، حدد النظام.

حدد البلد أو جزء العالم الذي تتواجد فيه حالياً واضغط على OK.

البحث عن قناة

للعثور على قناة، حدد البحث عن قناة. يمكنك إدخال التردد بنفسك للعثور على

قناة أو السماح للتلفزيون بالبحث عن قناة. اضغط على > (يمين)

لتحديد بحث للبحث عن قناة تلقائياً. وسيتم عرض القناة التي تم العثور عليها على الشاشة وإذا كان الاستقبال ضعيفاً، فاضغط على بحث مرة أخرى. إذا كنت ترغب في تخزين القناة، فحدد تم واضغط على OK.

تخزين

يمكنك تخزين القناة على رقم القناة الحالية أو كرقم قناة جديدة.

حدد تخزين القناة الحالية أو تخزين كقناة جديدة. وسيتم عرض رقم القناة الجديدة لوقت قصير.

ويمكنك إعادة تنفيذ هذه الخطوات حتى العثور على كل القنوات التلفزيونية التناظرية المتوفرة.

نسخ قائمة القنوات

نسخ قائمة قنوات

لنسخ لائحة قنوات

1 - اقر بتشغيل التلفزيون. يجب تثبيت القنوات على هذا التلفزيون.

2 - وصل محرك أقراص USB ومحول.

3 - اضغط على ، وحدد كل الإعدادات واضغط على OK.

4 - حدد القنوات < نسخ قائمة القنوات.

5 - حدد نسخ إلى USB . قد تتر مطالبتك بإدخال رمز PIN لقفل الأطفال

لنسخ قائمة القنوات.

6 - عند إتمام عملية النسخ، افصل محرك أقراص USB المحمول.

7 - اضغط على < (يسار) بشكل متكرر إذا لزم الأمر للإغلاق القائمة.

يمكنك الآن تحميل لائحة القنوات المنسوخة إلى جهاز تلفزيون آخر من Philips.

إصدار قائمة القنوات

التحقق من الإصدار الحالي لقائمة القنوات

- 1 اضغط على ، وحدد كل الإعدادات واضغط على OK.
- 2 حدد قنوات واضغط على > (يمين) للدخول إلى القائمة.
- 3 حدد نسخ قائمة القنوات وحدد الإصدار الحالي ثم اضغط على OK.
- 4 اضغط على < (يسار) بشكل متكرر إذا لزم الأمر لإغلاق القائمة.

تحويل قائمة قنوات

إلى أجهزة التلفزيون غير المثبتة

يجب استخدام طريقة أخرى لتحويل قائمة قنوات، بالاستناد إلى إذا تم تثبيت التلفزيون بالفعل.

إلى تلفزيون لم يتم تثبيته بعد

- 1 قم بتوصيل قابس الطاقة لبدء عملية التثبيت وحدد اللغة والبلد. يمكنك تجاوز البحث عن القنوات. استكمل عملية التثبيت.
- 2 قم بتوصيل محرك أقراص USB ومحمل الذي يحتوي على قائمة القنوات الخاصة بالتلفزيون الآخر.
- 3 لبدء تحويل قائمة القنوات، اضغط على ، وحدد كل الإعدادات، واضغط على OK.
- 4 حدد القنوات < نسخ قائمة القنوات > نسخ إلى التلفزيون. وأدخل رمز PIN إذا لزم الأمر.
- 5 إذا تمت عملية نسخ قائمة القنوات إلى التلفزيون بشكل ناجح، سيعلمك التلفزيون بهذا الأمر. افصل محرك أقراص USB المحمول.

إلى أجهزة التلفزيون المثبتة

يجب استخدام طريقة أخرى لتحويل قائمة قنوات، بالاستناد إلى إذا تم تثبيت التلفزيون بالفعل.

في تلفزيون تم تثبيته

- 1 تحقق من إعداد البلد الخاص بالتلفزيون. (للتحقق من هذا الإعداد، راجع الفصل "إعادة تثبيت كل القنوات";. إبدأ هذا الإجراء حتى الوصول إلى إعداد البلد. اضغط على < BACK للإلغاء التثبيت).
- إذا كان البلد صحيحاً، فتابع تنفيذ الخطوة 2.
- إذا كان البلد غير صحيح، ستحتاج إلى بدء عملية إعادة التثبيت. راجع الفصل "إعادة تثبيت كل القنوات" وابدأ عملية التثبيت. حدد البلد الصحيح وتجاوز البحث عن قنوات. قم بإنهاء التثبيت. عند الانتهاء، تابع مع الخطوة 2.
- 2 قم بتوصيل محرك أقراص USB ومحمل الذي يحتوي على قائمة القنوات الخاصة بالتلفزيون الآخر.
- 3 لبدء تحويل قائمة القنوات، اضغط على ، وحدد كل الإعدادات، واضغط على OK.
- 4 حدد القنوات < نسخ قائمة القنوات > نسخ إلى التلفزيون. وأدخل رمز PIN إذا لزم الأمر.
- 5 إذا تمت عملية نسخ قائمة القنوات إلى التلفزيون بشكل ناجح، سيعلمك التلفزيون بهذا الأمر. افصل محرك أقراص USB المحمول.

5.4

حول القنوات

قوائم القنوات

حول قوائم القنوات

بعد تثبيت قناة، ستظهر كل القنوات في لائحة القنوات. تظهر القنوات مع الاسم والشعار إذا كانت هذه المعلومات متوفرة.

لكل نوع من أنواع الموالفات - الهوائي/الكبل (C/DVB-T) أو القمر الصناعي (DVB-S) - تتوفر لائحة قنوات تشتمل كل القنوات التي تم تثبيتها. يمكنك فقط تصفية هذه اللائحة لإظهار قنوات التلفزيون أو الراديو فقط، أو في كان لديك أقمار صناعية متعددة مثبتة، يمكنك تصفية القنوات لكل قمر صناعي.

بعد تحديد قائمة القنوات، اضغط على النهم ^ (أعلى) أو v (أسفل) لتحديد قناة، ثم اضغط على OK لمشاهدة القناة المحددة. يمكنك فقط الضبط إلى القنوات في هذه القائمة عند استخدام المفاتيح + = أو مفاتيح - =.

رموز القنوات

بعد التحديث التلقائي للقنوات في إحدى قوائم القنوات، يتم وضع علامة * (نجم) على القنوات الجديدة التي تم العثور عليها.

إذا قمت بفتح إحدى القنوات، فسيتم وضع علامة (قفل) عليها.

يتم وضع علامة 1، أو 2 أو 3 على أكثر ثلاث قنوات تتم مشاهدتها بواسطة الأشخاص الآخرين في هذه اللحظة.

محطات الراديو

إذا كان البث الرقمي متوفرًا، يتم تثبيت محطات راديو رقمية أثناء التثبيت، ويمكنك التبديل إلى محطة راديو تمامًا كما تقوم بالتبديل إلى قناة تلفزيونية. ويؤدي تثبيت قناة DVB-C (كبل) إلى وضع محطات الراديو عادةً في ترتيب يبدأ بالرقم 1001.

يمكن لهذا التلفزيون استقبال DVB قياسي للتلفزيون الرقمي. قد لا يعمل التلفزيون بشكل صحيح مع بعض مشغلي التلفزيون الرقمي غير المتوافقين مع المتطلبات بشكل كامل.

فتح قائمة قنوات

إلى جانب القائمة التي تشتمل على كل القنوات لكل موالف، أو الهوائي/الكابل، أو موالف القمر الصناعي، يمكنك تحديد قائمة توت تصفيتهما أو يمكنك تحديد قائمة تشتمل قوائم المفضلة التي قمت بإنشائها.

لفتح قائمة القنوات الحالية...

- 1 اضغط على ، للتبديل إلى التلفزيون.
- 2 اضغط على * أو OK لفتح قائمة القنوات الحالية.
- 3 اضغط على < BACK لإغلاق قائمة القنوات.

لاختيار إحدى لوائح القنوات...

- 1 بعد فتح لائحة قنوات على الشاشة.
 - 2 حدد اسم اللائحة الموجود أعلى لائحة القنوات واضغط على OK لفتح قائمة اللوائح.
 - 3 في قائمة اللوائح، حدد إحدى لوائح القنوات المتاحة واضغط على OK.
- نصيحة

يمكنك التبديل بسهولة بين الموالفين في قائمة المصادر.

اضغط على SOURCES وحدد شاهد التلفزيون للتبديل إلى موالف الهوائي/الكابل. حدد شاهد قنوات فضائية للتبديل إلى موالف القمر الصناعي. سيقوم التلفزيون دائمًا بفتح آخر قائمة قنوات تم تحديدها للموالف المحدد.

* إذا كان المفاتيح LIST متوفرًا على جهاز التحكم عن بُعد

يُمكن تصفية قائمة القنوات. ويهكّن ضبط القائمة للقنوات لإظهار قنوات التلفزيون فقط أو محطات الراديو فقط. في ما يتعلّق بقنوات الهوائي/الكبل، يهكّن ضبط القائمة لإظهار القنوات المجانية أو القنوات المشفرة. عند تثبيت أقمار صناعية متعددة، يهكّن تصفية قائمة القنوات للقمر الصناعي لكل قمر صناعي.

لتعيين عامل تصفية في قائمة تشتمل على كل القنوات...

- 1- اضغط على **TV**.
- 2- اضغط على OK لفتح قائمة القنوات الحالية.
- 3- بعد فتح القائمة للقنوات على الشاشة، حدد اسم القائمة الموجود أعلى القائمة والقنوات واضغط على OK لفتح قائمة اللوائح.
- 4- في قائمة اللوائح، حدد القائمة التي تريد تصفيتها.
- 5- اضغط على < (يسار) للرجوع خطوة واحدة أو اضغط على << لإغلاق القائمة.

البحث عن قناة

يُمكن البحث عن قناة للعثور عليها في قائمة قنوات طويلة.

يُمكن أن يبحث التلفزيون عن قناة موجودة ضمن واحدة من قائمة القنوات الثلاث الرئيسية - وهي قائمة قنوات الهوائي أو الكابل أو القمر الصناعي.

البحث عن قناة

- 1- اضغط على **TV**.
- 2- اضغط على OK لفتح قائمة القنوات الحالية.
- 3- حدد في الزاوية العلوية اليمنى واضغط على OK.
- 4- حدد البحث عن قناة واضغط على OK لفتح حقل نصي. يهكّن استخدام لوحة مفاتيح جهاز التحكم عن بُعد (في حال توفرها) أو لوحة المفاتيح الظاهرة على الشاشة لإدخال النص.

5- أدخل رقم أو اسم أو جزء من أحد الأسماء وحدد تطبيق واضغط على OK. سيبحث التلفزيون عن أسماء القنوات المطابقة في القائمة التي حددتها.

يتم سرد نتائج البحث كقائمة قنوات - انظر اسم القائمة الموجود في الأعلى. ستختفي نتائج البحث بمجرد أن تحدد قائمة قنوات أخرى أو إغلاق القائمة التي تشتمل على نتائج البحث.

مشاهدة القنوات

ضبط إلى قناة

لبدء مشاهدة القنوات التلفزيونية، اضغط على **TV**. يتم ضبط التلفزيون إلى آخر قناة شاهدتها.

تبديل القنوات

لتبديل القنوات، اضغط على **+** أو **≡**. إذا كنت تعرف رقم القناة، اكتبه بواسطة مفاتيح الأرقام. اضغط على OK بعد إدخال الرقم للتبديل على الفور.

إذا كانت المعلومات متوفرة من الإنترنت، يُظهر التلفزيون اسم البرنامج الحالي وتفاصيله، يلي ذلك اسم البرنامج التالي وتفاصيله.

القناة السابقة

للعودة إلى القناة التي قمت بضبطها سابقاً، اضغط على **←** BACK.

يهكّن أيضاً ضبط القنوات من قائمة القنوات.

قفل قناة

قفل قناة وإلغاء قفلها

لنوع الأطفال من مشاهدة قناة، يهكّن قفلها. ولمشاهدة قناة مقفلة، يجب إدخال رمز PIN المكون من 4 أرقام الخاص بـ قفل الأطفال أولاً. لا يهكّن قفل البرامج من أجهزة متصلة.

لقفل قناة

- 1- اضغط على **TV**.
- 2- اضغط على OK لفتح قائمة القنوات. عند الحاجة، غير قائمة القنوات.
- 3- حدد في الزاوية العلوية اليمنى واضغط على OK.
- 4- حدد قف/للإلغاء قفل واضغط على OK.
- 5- أدخل رمز PIN المكون من 4 أرقام إلى طالبك التلفزيون بذلك.
- 6- حدد القناة التي تريد إقفالها واضغط على OK. سيتم تمييز القناة المقفلة بعلامة **قفل**.
- 7- اضغط على < (يسار) للعودة خطوة واحدة أو اضغط على **←** BACK لإغلاق القائمة.

للإلغاء تأمين قناة...

- 1- اضغط على **TV**.
- 2- اضغط على OK لفتح قائمة القنوات. عند الحاجة، غير قائمة القنوات.
- 3- حدد في الزاوية العلوية اليمنى واضغط على OK.
- 4- حدد قف/للإلغاء قفل واضغط على OK.
- 5- أدخل رمز PIN المكون من 4 أرقام إلى طالبك التلفزيون بذلك.
- 6- اضغط على < (يسار) للعودة خطوة واحدة أو اضغط على **←** BACK لإغلاق القائمة.

في حال قفل أو إلغاء قفل قناة في قائمة قنوات، فيتعين عليك إدخال رمز PIN مرة واحدة فقط حتى تقوم بإغلاق قائمة القنوات.

التصنيف الأبوي

لنوع الأطفال من مشاهدة برنامج لا يتناسب مع أعمارهم، يهكّن تعيين تصنيف عمري.

يُمكن تعيين تصنيف عمري لبرامج القنوات الرقمية. عندها يساوي التصنيف العمري لبرنامج معين العمر الذي قمت بتعيينه كتصنيف عمري لطفلك أو يتخطاه، فسيتم إقفال البرنامج. لمشاهدة برنامج مقفل، يجب إدخال رمز التصنيف الأبوي أولاً.

لتعيين تصنيف عمري

- 1- اضغط على **⚙️** وحدد كل الإعدادات واضغط على OK.
- 2- حدد قفل الأطفال < التصنيف الأبوي.
- 3- أدخل رمز قفل أطفال مولفًا من أربعة أرقام. إذا لم تعين رمزاً بعد، فحدد تعيين رمز في قفل الأطفال. أدخل رمز قفل أطفال مولفًا من أربعة أرقام وقم بالتأكيد عليه. أصبح بإمكانك الآن تعيين تصنيف عمري.
- 4- عد إلى التصنيف الأبوي، ثم حدد العمر.
- 5- اضغط على < (يسار) بشكل متكرر إذا لزم الأمر لإغلاق القائمة.

للإيقاف تشغيل التصنيف العمري الأبوي، حدد لا شيء. لكن في بعض البلدان يجب تعيين تصنيف عمري.

بالنسبة إلى بعض جهات البث/مشغلي الخدمة، يقوم التلفزيون بقفل البرامج ذات التصنيف الأعلى فقط. ويتم تعيين التصنيف العمري الأبوي لكل القنوات.

خيارات القنوات

فتح الخيارات

أثناء مشاهدة قناة، يهكّن تعيين بعض الخيارات.

تتوفر بعض الخيارات بحسب نوع القناة التي تشاهدها أو بحسب إعدادات التلفزيون التي حددتها.

لفتح قائمة الخيارات...

- 1 أثناء مشاهدة قناة، اضغط على + OPTIONS < لتفضيلات.
- 2 اضغط على + OPTIONS مجدداً للإغلاق.

معلومات البرنامج

عرض تفاصيل البرامج

لعرض تفاصيل البرنامج المحدد

- 1 اضبط القناة.
- 2 اضغط على + OPTIONS، وحدد تفضيلات واضغط على OK.
- 3 حدد معلومات البرنامج واضغط على OK، وستتوكن من عرض معلومات البرنامج.
- 4 اضغط على ← BACK للإغلاق.

أحادي / استيريو

يمكنك تبديل صوت القناة التناظرية إلى الوضع أحادي أو استيريو.

للتبديل إلى أحادي أو استيريو...

- 1 الضبط على قناة تناظرية.
- 2 اضغط على + OPTIONS .
- 3 وحدد < أحادي/استيريو واضغط على > (يمين).
- 4 اضغط على < (يسار) للعودة خطوة واحدة أو اضغط على ← BACK للإغلاق القناة.

اختيار الفيديو

توفر القنوات التلفزيونية الرقمية إشارات فيديو متعددة (عمليات بث متعددة الموجزات) أو نقاط مشاهدة أو زوايا مختلفة للكاميرا للحدث نفسه أو برامج مختلفة على قناة تلفزيونية واحدة. يعرض التلفزيون رسالة للإعلام بتوافر مثل هذه القنوات التلفزيونية.

ثنائي-إ

إذا تَصَوَّمت إحدى الإشارات الصوتية لغي صوت، ولكن تتوفر لغة واحدة، أو اللغتين معاً بدون إشارة لغة، فسيكون هذا الخيار متوفراً.

تعيين القنوات

في حال لم تظهر أي معلومات حول البرنامج في البداية، ستتوكن من تعيين القنوات للحصول على معلومات إضافية حول برنامج.

- 1 اضغط على TV GUIDE واستخدم مفاتيح التنقل لتحديد في الوسط واضغط على OK.
- 2 حدد دليل التلفزيون < من الإنترنت واضغط على OK.
- 3 حدد إحدى القنوات في دليل التلفزيون، ثم اضغط على OK لمشاهدة القناة المحددة.
- 4 أثناء مشاهدة قناة، اضغط على + OPTIONS .
- 5 حدد تفضيلات < تعيين القنوات.
- 6 حدد عنصراً من القائمة واضغط على OK.
- 7 حدد تعيين القنوات.
- 8 بعد الإكمال، ستري معلومات الشاشة الهيئية في البرنامج.

تغيير الشعار

في حال لم تظهر أي معلومات حول البرنامج في البداية، ستتوكن من الحصول على معلومات إضافية حول البرنامج باتباع الخطوات أدناه.

- 1 اضغط على TV GUIDE واستخدم مفاتيح التنقل لتحديد في الوسط واضغط على OK.
- 2 حدد دليل التلفزيون < من جهة البث واضغط على OK.
- 3 حدد إحدى القنوات في دليل التلفزيون، ثم اضغط على OK لمشاهدة القناة المحددة.

إعادة تسمية القناة

أثناء مشاهدة إحدى القنوات، يمكنك إعادة تسمية القناة.

للإعادة تسمية قناة

- 1 أثناء مشاهدة قناة، اضغط على + OPTIONS .
- 2 حدد تفضيلات < إعادة تسمية القناة.
- 3 استخدم لوحة المفاتيح الظاهرة على الشاشة لحذف الاسم الحالي وإدخال اسم جديد.

واجهة مشتركة

إذا قوت بتركيب CAM في إحدى فتحات الواجهة المشتركة، فيمكنك عرض معلومات CAM والمشفل أو تنفيذ بعض الإعدادات المرتبطة بـ CAM .

لعرض معلومات CAM..

- 1 اضغط على SOURCES .
- 2 حدد نوع القناة التي تستخدم CAM من أجلها، شاهد التلفزيون أو شاهد قنوات فضائية.
- 3 اضغط على + OPTIONS وحدد تفضيلات < الواجهة المشتركة.
- 4 حدد فتحة الواجهة المشتركة المناسبة واضغط على > (يمين).
- 5 حدد مشغل تلفزيون CAM واضغط على OK. تظهر القنوات التالية من مشغل التلفزيون.

القناة هذه على HbbTV

إذا لم تكن تريد الوصول إلى صفحات HbbTV على قناة معينة، يمكنك منع صفحات HbbTV لهذه القناة فقط.

- 1 اضبط القناة التي تريد منع صفحات HbbTV الخاصة بها.
- 2 اضغط على + OPTIONS، وحدد تفضيلات < HbbTV على هذه القناة واضغط على > (يمين).
- 3 حدد إيقاف واضغط على OK.
- 4 اضغط على < (يسار) للعودة خطوة واحدة أو اضغط على ← BACK للإغلاق القناة.

لمنع تشغيل HbbTV على التلفزيون بالكامل...

- 1 اضغط على ⚙️، وحدد كل الإعدادات واضغط على OK.
- 2 حدد الإعدادات العامة < متقدم < HbbTV .
- 3 حدد إيقاف واضغط على OK.
- 4 اضغط على < (يسار) للعودة خطوة واحدة أو اضغط على ← BACK للإغلاق القناة.

معلومات حول القناة

يمكن عرض الخصائص الفنية لقناة معينة، مثل الخصائص الرقمية أو نوع الصوت، إلخ.

لعرض المعلومات الفنية على قناة...

- 1 اضبط القناة.
- 2 اضغط على + OPTIONS، وحدد تفضيلات واضغط على OK.
- 3 حدد معلومات القناة واضغط على OK.
- 4 للإغلاق هذه الشاشة، اضغط على OK.

الظاهرة على الشاشة، ثم استخدم لوحة المفاتيح الموجودة في الجزء الخلفي من جهاز التحكم عن بُعد (عند توفرها) لإدخال اسم جديد.

يمكنك إضافة مجموعة من القنوات مرة واحدة أو بدء قائمة المفضلات عن طريق نسخ قائمة القنوات التي تشتمل على كل القنوات وإزالة القنوات التي لا تريدها.

إضافة مجموعة قنوات

لإضافة مجموعة متتالية من القنوات إلى قائمة المفضلات مرة واحدة، يمكنك استخدام تحديد المجموعة.

لإضافة مجموعة من القنوات...

1 - اضغط على  SOURCE.

2 - حدد المفضلات.

3 - افتح قائمة المفضلات التي تريد إضافة مجموعة قنوات إليها.

4 - حدد  في الزاوية العلوية اليمنى واضغط على OK.

5 - حدد تعديل قائمة المفضلات واضغط على OK.

6 - في القائمة الموجودة على اليسار، حدد القناة الأولى من النطاق الذي تريد إضافته ثم اضغط على OK.

7 - اضغط على  (أسفل) لتحديد آخر قناة من المجموعة التي تريد إضافتها، ثم اضغط على OK.

8 - حدد إضافة واضغط على OK. سيتم تمييز القنوات على اليسار.

إعادة تسمية قائمة المفضلات

يمكنك إعادة تسمية قائمة المفضلات فقط.

لإعادة تسمية قائمة المفضلات...

1 - اضغط على  SOURCE.

2 - حدد المفضلات.

3 - حدد  في الزاوية العلوية اليمنى واضغط على OK.

4 - حدد إعادة تسمية للوحة التفضيلات واضغط على OK.

5 - استخدم لوحة المفاتيح الظاهرة على الشاشة أو اضغط

على  BACK لإخفاء لوحة المفاتيح الظاهرة على الشاشة، ثم استخدم لوحة المفاتيح الموجودة في الجزء الخلفي من جهاز التحكم عن بُعد (عند توفرها) لإدخال اسم جديد.

6 - عند الانتهاء، قم بقلب جهاز التحكم عن بُعد، وحدد إغلاق واضغط على OK.

7 - اضغط على  BACK لإغلاق قائمة القنوات.

إزالة قائمة المفضلات

يمكنك إزالة قائمة المفضلات فقط.

للإزالة قائمة المفضلات...

1 - اضغط على  SOURCE.

2 - حدد المفضلات.

3 - حدد  في الزاوية العلوية اليمنى واضغط على OK.

4 - حدد إزالة قائمة المفضلات واضغط على OK.

إعادة ترتيب القنوات

فقط في قائمة المفضلات يمكنك تغيير ترتيب القنوات (إعادة الترتيب).

لتغيير تسلسل القنوات...

1 - اضغط على  SOURCES، وحدد المفضلة.

2 - افتح قائمة المفضلات التي تريد إعادة ترتيبها.

3 - حدد  في الزاوية العلوية اليمنى واضغط على OK.

4 - حدد إعادة ترتيب القنوات واضغط على OK.

5 - في قائمة المفضلة، حدد القناة التي تريد إعادة ترتيبها واضغط على OK (سيتم وضع علامة مربع رهاقي على القناة).

6 - باستخدام مفاتيح  (أعلى) أو  (أسفل)، حرك القناة إلى المكان الذي

4 - أثناء مشاهدة قناة، اضغط على + OPTIONS.

5 - حدد  تفضيلات < تغيير الشعار.

6 - حدد أحد عناصر القائمة واضغط على OK.

7 - حدد تغيير الشعار.





8 - بعد الإكمال، سترى علومات الشاشة المعبئة في البرنامج.

قنوات مفضلة

حول القنوات المفضلة

في قائمة القنوات المفضلة، يمكنك تجميع القنوات التي تريدها.

يمكنك إنشاء 8 قوائم لقنواتك المفضلة للتقليل بسهولة بين القنوات. ويمكنك تسمية كل قائمة مفضلة بطريقة فردية. يمكنك إعادة ترتيب القنوات في قائمة مفضلات فقط.

بعد تحديد قائمة القنوات المفضلة، اضغط على النسخ  (أعلى) أو  (أسفل) لتحديد قناة، ثم اضغط على OK لمشاهدة القناة المحددة. يمكنك فقط الضبط إلى القنوات في هذه القائمة عند استخدام المفاتيح +  أو مفاتيح - .

إنشاء قائمة مفضلات

للإنشاء قائمة بالقنوات المفضلة من قائمة القنوات...

1 - اضغط على ، للتبديل إلى التلفزيون.

2 - اضغط على  LIST (عند توفره) أو OK لفتح قائمة القنوات الحالية.

3 - حدد  في الزاوية العلوية اليمنى واضغط على OK.

4 - حدد إنشاء قائمة مفضلات واضغط على OK.

5 - في القائمة الموجودة على اليسار، حدد القناة التي تريدها كمفضلة واضغط على + OPTIONS. تظهر القنوات في القائمة الموجودة على اليمين بحسب الترتيب الذي تضيفها فيه. للتراجع، حدد القناة من القائمة الموجودة على اليسار واضغط على + OPTIONS مرة أخرى. يمكنك أيضاً تحديد مجموعة قنوات عبر الضغط على  (أسفل) لتحديد آخر قناة من المجموعة التي تريد إضافتها، ثم اضغط على OK.

6 - للانتهاء من إضافة القنوات، اضغط على  BACK.

7 - سيطلب التلفزيون إعادة تسمية قائمة المفضلات. يمكنك استخدام لوحة المفاتيح الظاهرة على الشاشة أو الضغط على  BACK لإخفاء لوحة المفاتيح الظاهرة على الشاشة، ثم استخدم لوحة المفاتيح الموجودة في الجزء الخلفي من جهاز التحكم عن بُعد (عند توفرها) لإدخال اسم جديد.

إذا كانت قائمة القنوات طويلة، فيمكنك، بدلاً من ذلك، تحديد أي قناة والضغط على + OPTIONS لفتح قائمة الخيارات، ثم تحديد إنشاء قائمة مفضلات والضغط على OK.

للإنشاء قائمة قنوات مفضلة جديدة عبر نسخ قائمة القنوات المفضلة الموجودة...

1 - اضغط على ، للتبديل إلى التلفزيون.

2 - اضغط على  LIST (عند توفره) أو OK لفتح قائمة القنوات الحالية.

3 - حدد  في الزاوية العلوية اليمنى واضغط على OK.

4 - حدد تكرار قائمة المفضلات واضغط على OK.

5 - في القائمة الموجودة على اليسار، حدد القناة التي تريدها كمفضلة واضغط على + OPTIONS. تظهر القنوات في القائمة الموجودة على اليمين بحسب الترتيب الذي تضيفها فيه. للتراجع، حدد القناة من القائمة الموجودة على اليسار واضغط على + OPTIONS مرة أخرى. يمكنك أيضاً تحديد مجموعة قنوات عبر الضغط على  (أسفل) لتحديد آخر قناة من المجموعة التي تريد إضافتها، ثم اضغط على OK.

6 - للانتهاء من إضافة القنوات، اضغط على  BACK.

7 - سيطلب التلفزيون إعادة تسمية قائمة المفضلات. يمكنك استخدام لوحة المفاتيح الظاهرة على الشاشة أو الضغط على  BACK لإخفاء لوحة المفاتيح

تريده.

7- اضغط على OK لتأكيد الموقع الجديد.

8- يمكنك إعادة ترتيب القنوات بالطريقة نفسها إلى أن تقوم بإغلاق قائمه
المفضلات باستخدام مفتاح ← BACK.

تقدم بعض جهات بث القنوات التلفزيونية الرقمية نصاً رقمياً مخصصاً أو التلفزيون
التفاعلي على قنواتها التلفزيونية الرقمية. وهذا يشمل النص العادي باستخدام
المفاتيح الملونة ومفاتيح الزرغام والتنقل للتحديد والتنقل.
للإغلاق النص الرقمي، اضغط على ← BACK.

نص / نص معلومات

صفحات النص

افتح النص/نصوص المعلومات، اضغط على TEXT، أثناء مشاهدة القنوات
التلفزيونية.
للإغلاق النص، اضغط على TEXT من جديد.

تحديد صفحة النص

لتحديد صفحة . . .

1- أدخل رقم الصفحة باستخدام مفاتيح الزرغام.

2- استخدم مفاتيح الأسهم للتنقل.

3- اضغط على مفتاح لون لتحديد موضوع مرزب بواسطة اللون في أسفل
الشاشة.

صفحات النص الفرعية

يكون لرقم صفحة نص أن يستوعب عدة صفحات فرعية. تظهر أرقام الصفحات
الفرعية على شريط بجوار رقم الصفحة الرئيسية.
لتحديد صفحة فرعية، اضغط على < أو >.

صفحات نص T.O.P.

تقدم بعض جهات البث نص T.O.P.

افتح الصفحات النصية لـ T.O.P. ضمن النص، اضغط
على + OPTIONS وحدد نظرة عامة عن T.O.P..

الصفحات المفضلة

يُنشئ التلفزيون لائحة تضمّ صفحات النص العشرة الأخيرة التي فتحتها. ويؤكد
إعادة فتح هذه الصفحات بسهولة في عهود صفحات النص المفضلة.

1- في النص، حدد ♥ (قلب) في الزاوية العلوية اليسرى من الشاشة لإظهار
عهود الصفحات المفضلة.

2- اضغط على ∨ (أسفل) أو ∧ (أعلى) لتحديد رقم صفحة واضغط
على OK لفتح الصفحة.

يؤكد مسح القائمة باستخدام الخيار مسح الصفحات المفضلة.

بحث عن نص

يؤكد تحديد كلمة ومسح النص بحثاً عن كل مثيلات ووجودة لهذه الكلمة.

1- افتح صفحة نص واضغط على OK.

2- حدد كلمة أو رقماً باستخدام مفاتيح الأسهم.

3- اضغط على OK مرةً أخرى للانتقال على الفور إلى الحدوث التالي لهذه الكلمة
أو هذا الرقم.

4- اضغط على OK مرةً أخرى للانتقال على الفور إلى الحدوث التالي.

5- للتوقف عن البحث، اضغط على ∧ (أعلى) حتى لا يتم تحديد أي شيء.

نص من جهاز موصول

يؤكد لبعض الأجهزة الموصولة التي تتلقى القنوات التلفزيونية تقديم النص أيضاً.
لفتح نص من جهاز موصول . . .

1- اضغط على SOURCES وحدد الجهاز واضغط على OK.

2- أثناء مشاهدة قناة على الجهاز، اضغط على + OPTIONS، وحدد إظهار
مفاتيح الجهاز ثم حدد المفتاح واضغط على OK.

3- اضغط على ← BACK لإخفاء مفاتيح الجهاز.

4- للإغلاق النص، اضغط على ← BACK من جديد.

النص الرقمي (الهولكة المتحددة فقط)

خيارات النص

في النص/نصوص المعلومات، اضغط على + OPTIONS لتحديد التالي

□ تهيئة الصفحة

للإيقاف التدوير التلقائي للصفحات الفرعية.

□ شاشة ثنائية / هاء الشاشة

للإظهار القناة التلفزيونية والنص إلى جانب بعضها.

□ نظرة عامة على T.O.P.

لفتح نص T.O.P..

□ تكبير

لتكبير صفحة النص لتأمين القراءة المريحة.

□ إظهار

للإظهار المعلومات المخفية على صفحة.

□ تعاقب الصفحات الفرعية

لتكبير تعاقب الصفحات الفرعية عندها تكون متوفرة.

□ إخفاء/عرض الصفحات المفضلة

للإخفاء لائحة الصفحات المفضلة أو إظهارها.

□ مسح الصفحات المفضلة

لمسح لائحة الصفحات المفضلة.

□ لغة

لتبديل مجموعة الأحرف التي يستخدمها النص لعرضها بشكل صحيح.

□ النص 2.5

لتنشيط نصوص معلومات 2.5 لهزيب من الألوان ورسومات أفضل.

إعداد النص

لغة النص

تتوفر لدى بعض جهات بث القنوات التلفزيونية الرقمية لغات مختلفة للنص.
لتعيين لغة النص الرئيسي والثانوي . . .

1- اضغط على ⚙️، وحدد كل الإعدادات واضغط على OK.

2- حدد المنطقة واللغة واضغط على > (يمين) للدخول إلى القائمة.

3- حدد اللغة < النص الرئيسي أو النص الثانوي.

4- حدد لغات النص المفضلة.

5- اضغط على < (يسار) بشكل متكرر إذا لزم الأمر للإغلاق القائمة.

النص 2.5

يقدم النص 2.5 ألواناً إضافية ورسومات أفضل، في حال توفره. ويتم تنشيط النص
5.2 كإعداد قياسي لجهة التصنيع.

للإيقاف تشغيل النص 2.5 □

1- اضغط على TEXT.

2- مع فتح النص/نصوص المعلومات على الشاشة، اضغط

على + OPTIONS.

3- حدد النص 2.5 < إيقاف واضغط على OK.

4- اضغط على < (يسار) بشكل متكرر إذا لزم الأمر للإغلاق القائمة.

HDMI جودة

تتميز توصيلة HDMI بأفضل جودة صوت وصورة. ويدهج كبل HDMI واحد بين إشارتي الفيديو والصوت. استخدم كبل HDMI للإشارة التلفزيون.

للحصول على أفضل نقل لجودة الإشارة، استخدم كابل HDMI عالي السرعة ولا تستخدم كابل HDMI أطول من 5 أمتار.

إذا كان أحد الأجهزة المتصلة بهنفذ HDMI لا يعمل بشكل صحيح، فتأكد مما إذا كان بإمكان إعداد HDMI Ultra HD ومختلف حل هذه المشكلة. للحصول على مزيد من المعلومات، في التعليمات، حددالكلمات الرئيسية وابحث عن HDMI Ultra HD.

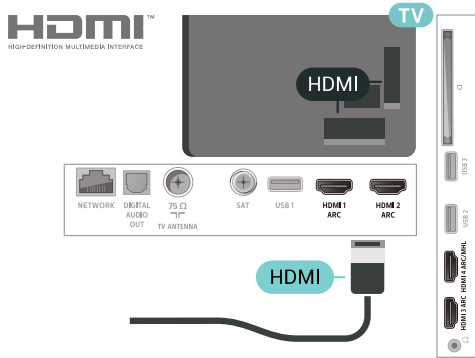

الحماية من النسخ

تعمل كبلات HDMI على دعم HDCP 2.2 (حماية المحتوى الرقمي ذي النطاق التردد العالي). إن HDCP عبارة عن إشارة للحماية من النسخ تمنع نسخ المحتوى من قرص DVD أو قرص Blu-ray. يُشار إليها أيضاً باسم إدارة الحقوق الرقمية (DRM).

HDMI ARC

تتوفر توصيلة HDMI ARC (قناة إرجاع الصوت) على كل توصيلات HDMI.

إذا توفرت توصيلة HDMI ARC على الجهاز، عادةً نظام المسرح المنزلي (HTS)، فعليك توصيل الجهاز بأي من توصيلات HDMI على هذا التلفزيون. عند استخدام توصيلة HDMI ARC، لن تحتاج إلى توصيل كبل الصوت الإضافي الذي يرسل صوت صورة التلفزيون إلى نظام المسرح المنزلي. تضم توصيلة HDMI ARC إشارات الصوت والفيديو.

يمكن استخدام أي توصيلة HDMI على هذا التلفزيون لتوصيل نظام المسرح المنزلي، غير أن قناة إرجاع الصوت (ARC) تتوفر فقط لجهاز واحد/توصيلة واحدة في الوقت نفسه.

HDMI MHL

باستخدام HDMI MHL، يمكنك إرسال ما تشاهده على هاتفك الذكي أو الكمبيوتر اللوحي الذي يعمل بنظام Android على شاشة التلفزيون.

يشتمل اتصال HDMI 4 الموجود في هذا التلفزيون على MHL 2.0 (Mobile High-Definition Link).

يوفر هذا الاتصال السلكي مستوى رائعاً من الثبات وعرض النطاق الترددي، وزمن وصول منخفضاً، وعدم وجود تشويش للسلكي، وإعادة إنتاج الصوت بجودة عالية.

توصيل الأجهزة

6.1

حول التوصيلات

دليل إمكانية الاتصال

اعمل دائماً على توصيل جهاز بالتلفزيون باستخدام أفضل توصيلة متوفرة عالية الجودة. كذلك الأمر، استخدم دائماً كبلات عالية الجودة لضمان الجودة عند نقل الصوت والصورة.

عند توصيل جهاز، يُعرّف التلفزيون على نوعه ويعطي كل جهاز اسم نوع صحيحاً. ويهتلك تغيير اسم النوع إذا أردت. في حال تعيين اسم نوع صحيح لجهاز معين، ينتقل التلفزيون تلقائياً إلى إعدادات التلفزيون المثالية عندما تنتقل إلى هذا الجهاز في قائمة المصادر.

إذا كنت تحتاج إلى توصيل عدة أجهزة بالتلفزيون، فيمكنك زيارة دليل توصيل تلفزيون Philips. يوفر الدليل معلومات حول كيفية توصيل الجهاز بالتلفزيون والكبلات التي يجب استخدامها.

تفضل زيارة الموقع www.connectivityguide.philips.com

هنفذ الهوائي

إذا كنت تستخدم جهاز استقبال الإشارات (جهاز استقبال رقمي) أو مسجلاً، فعليك توصيل كبلات الهوائي لتشغيل إشارة الهوائي عبر جهاز استقبال الإشارات و/أو المسجل أولاً قبل إدخاله في التلفزيون. وبهذه الطريقة، يكون لجهاز استقبال الإشارات والهوائي إرسال قنوات إضافية محتلة إلى المسجل للتسجيل.

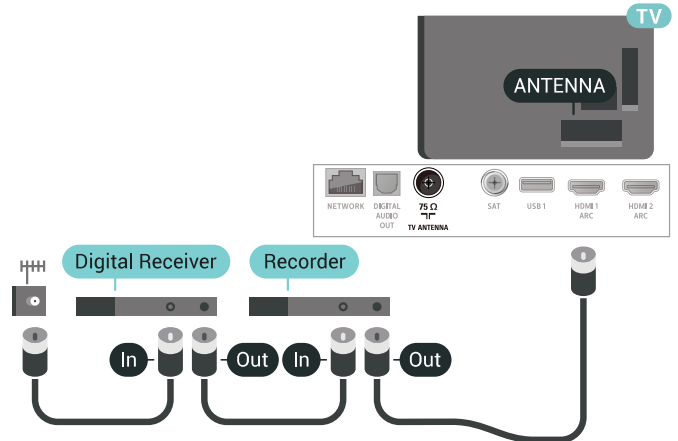

6.2

منافذ HDMI

تحمل الوظيفة HDMI CEC أسماء مختلفة تبعاً للاختلاف العلامات التجارية. بعض الأمثلة هي: Bravia Theatre Sync Aquos Link Anynet Kuro Link Viera Link Simplink . لا تُعد كل العلامات التجارية متوافقة بشكل كامل مع EasyLink.

أسماء العلامات التجارية لوظيفة HDMI CEC هي تلك لأصحابها المعيّنين.

HDMI إلى DVI

إذا كنت ما زلت تملك جهازاً مزوداً بتوصيلة DVI فقط، يمكنك توصيل الجهاز بأي من توصيلات HDMI بواسطة محول DVI إلى HDMI.

استخدم محوّل DVI إلى HDMI إذا لم يتوفر لجهازك سوى توصيلة DVI . استخدم إحدى توصيلات HDMI واضف كبل صوت يسار/يمين (مأخذ استيريو صغير 3,5 مم) إلى إدخال الصوت الخاص بالصوت، في جهة التلفزيون الخلفية.

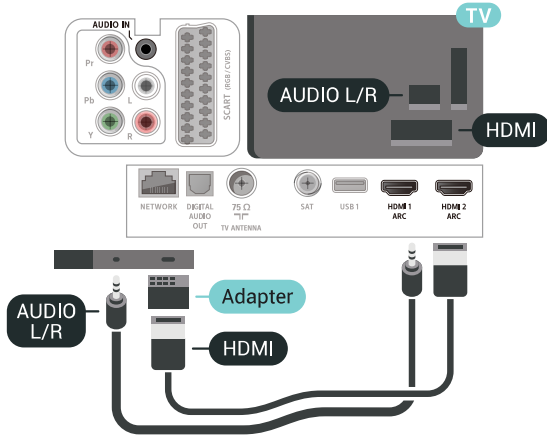

بالإضافة إلى ذلك، سي شحن اتصال MHL بطارية الهاتف الذكي أو الكمبيوتر اللوحي. وعلى الرغم من توصيل الجهاز المحمول لديك، إلا أنه لن يتم شحنه عندما يكون التلفزيون في وضع الاستعداد.

اطلع على ما يقدمه كابل MHL غير النشط من مزايا تتناسب مع جهازك المحمول. وبشكل خاصة في ما يتعلق باتصال HDMI للتلفزيون من أحد الجانبين، ونوع الموصل الذي تحتاج إلى توصيله بهاتفك الذكي أو الكمبيوتر اللوحي.

إن MHL Mobile High-Definition Link وشعار MHL هي علامات تجارية أو علامات تجارية مسجلة لصالح MHL, LLC.



HDMI CEC - EasyLink

توفّر توصيلة HDMI أفضل جودة للصورة والصوت. إذ يدمج كبل HDMI بين إشارات الفيديو والصوت. استخدم كبل HDMI للإشارات التلفزيون عالية الوضوح (HD). أما للحصول على نقل للإشارات بأفضل جودة، فاستخدم كبل HDMI عالي السرعة ولا تستخدم كبل HDMI أطول من 5 أمتار.

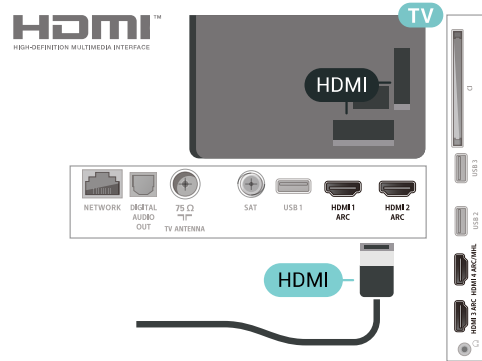

الحماية من النسخ

تحمّر كبلات HDMI DVI حماية المحتويات الرقمية ذات النطاق الترددي العالي - HDCP . إن إشارة الحماية من النسخ تمنع نسخ المحتوى من قرص DVD أو قرص Blu-ray . يُشار إليها أيضاً بإدارة الحقوق الرقمية (DRM).

6.3

نّ الهكو - Y Pb Pr

Y Pb Pr - إن الفيديو الهكو هو عبارة عن توصيلة عالية الجودة.

يمكن استخدام توصيلة YPbPr للإشارات التلفزيون عالي الوضوح. إلى جانب إشارات Y Pb Pr أضف إشارات الصوت لليمين واليسار.

قم بهطابقة ألوان الموصل YPbPr (أخضر، وأزرق، وأحمر) مع قوابس الكبلات عند التوصيل.

استخدم كبل صوت يمين/يسار المجدول إذا كان الجهاز يشتمل على صوت أيضاً.

EasyLink HDMI CEC

إذا كانت أجهزتك موصولة بواسطة HDMI وتتوفر فيها ميزة EasyLink ، فيمكنك تشغيلها بواسطة جهاز التحكم عن بعد الخاص بالتلفزيون. يجب أن تكون ميزة EasyLink HDMI CEC قيد التشغيل على التلفزيون والجهاز الموصول.

باستخدام ميزة EasyLink ، يمكنك تشغيل جهاز موصول باستخدام جهاز التحكم عن بعد الخاص بالتلفزيون. وتستخدم ميزة EasyLink وظيفة HDMI CEC (التحكم في إلكترونيات المستهلك) للتواصل مع الأجهزة الموصولة. يجب أن تدعم الأجهزة وظيفة HDMI CEC ، ويجب توصيلها باستخدام توصيلة HDMI.

إعداد EasyLink

تكون ميزة EasyLink قيد التشغيل في التلفزيون. تأكد من تعيين إعدادات HDMI CEC بطريقة صحيحة على أجهزة EasyLink الموصولة. قد لا تعمل ميزة EasyLink مع أجهزة تحمل علامات تجارية أخرى.

HDMI-CEC على علامات تجارية أخرى

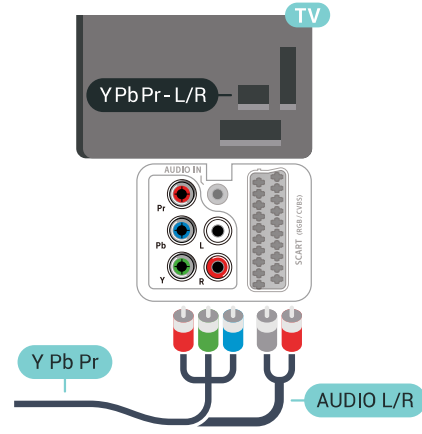
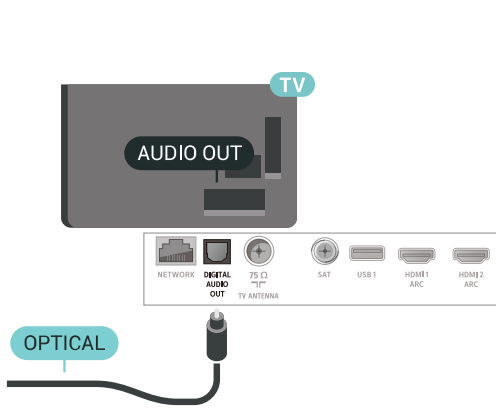

6.6

CI+ - الذكية البطاقة مع CAM

حول CI+

ملاحظة: غير مدعوم للبلدان الواقعة في آسيا ومنطقة المحيط الهادئ والشرق الأوسط وأفريقيا.

CI+

يكون هذا التلفزيون جاهزاً للتعامل مع الوصول المشروط لوحددة CI+.

تتيح لك وحدة CI والبرامج كالتفلام الوضوح عالية متميزة برامج مشاهدة + الرياضية، تقدمها جهات تشغيل القنوات التلفزيونية الرقمية في المنطقة التي تتواجد فيها. تكون هذه البرامج مشفرة من قبل جهات تشغيل القنوات التلفزيونية ويمكن فك تشفيرها باستخدام وحدة CI. الدفع مسبقاً + توفر جهات تشغيل القنوات التلفزيونية الرقمية وحدة CI الوصول وحدة) + المشروط - CAM) وبطاقة ذكية مرافقة، عند الاشتراك في برامجها المتميزة. تكون هذه البرامج محمية من النسخ بمستوى عالٍ.

للحصول على مزيد من المعلومات عن البنود والشروط، يُرجى الاتصال بإحدى جهات تشغيل القنوات التلفزيونية الرقمية.



البطاقة الذكية

توفر جهات تشغيل القنوات التلفزيونية الرقمية وحدة CI الوصول وحدة) + المشروط - CAM) وبطاقة ذكية مرافقة، عند الاشتراك في برامجها المتميزة.

أدخل البطاقة الذكية في وحدة الوصول المشروط. وراجع التعليمات التي تلقيتها من جهة التشغيل.

للإدخال وحدة الوصول المشروط في التلفزيون

6.4

Scart

إن توصيلة SCART هي عبارة عن توصيلة عالية الجودة.

ويمكن استخدام توصيلة SCART لإشارات الفيديو RGB CVBS ولكن لا يمكن استخدامها لإشارات التلفزيون عالي الوضوح. تكتم توصيلة SCART إشارات الصوت والفيديو. وتدعم توصيلة SCART أيضاً تشغيل NTSC.

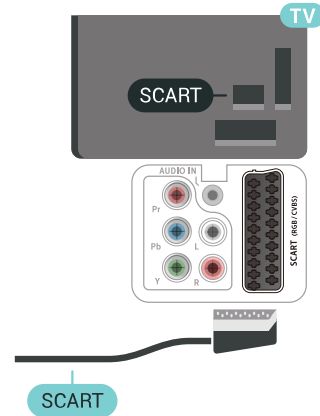

6.5

إخراج الصوت - بصري

إخراج الصوت - إن التوصيلة البصرية هي عبارة عن توصيلة صوت عالية الجودة.

يمكن لهذه التوصيلة البصرية أن تحمل قنوات صوتية 5.1. إذا لم تتوفر توصيلة HDMI ARC في جهازك، عادةً من نوع نظام المسرح المنزلي (HTS)، فيمكنك استخدام هذه التوصيلة مع توصيلة إدخال الصوت - التوصيلة البصرية على نظام المسرح المنزلي. وستقوم التوصيلة البصرية - توصيلة إخراج الصوت بإرسال صوت التلفزيون إلى نظام المسرح المنزلي.

لن تحتاج إلى توصيل كبل الصوت الإضافي. تدمج توصيلة HDMI ARC إشارات الصوت والفيديو. يمكن لكل توصيلات HDMI على التلفزيون توفير إشارة قناة إرجاع الصوت (ARC). ولكن بعد توصيل نظام المسرح المنزلي، سيكون بمقدور التلفزيون وحده إرسال إشارة قناة إرجاع الصوت (ARC) إلى توصيلة HDMI هذه.

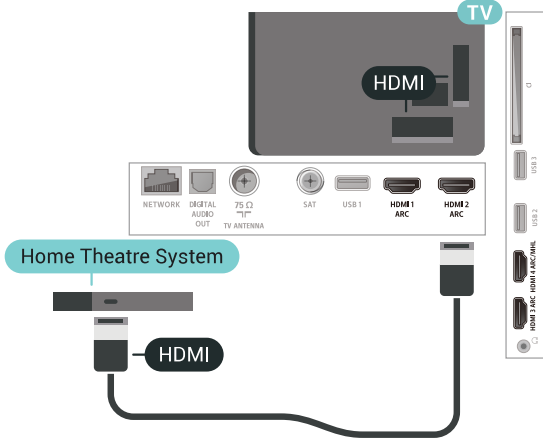

مزامنة الصوت إلى الفيديو

إذا لم يتطابق الصوت مع الفيديو على الشاشة، فيمكنك تعيين تأخير في معظم أنظمة المسرح المنزلي مع مشغّل أقراص لهطابقة الصوت مع الفيديو.

التوصيل باستخدام HDMI

استخدم كبل HDMI لتوصيل نظام المسرح المنزلي بالتلفزيون. يمكنك توصيل شريط صوت Philips أو نظام مسرح منزلي بهشغل أقراص مضمّن.

إذا لم تتوفر توصيلة HDMI ARC لنظام المسرح المنزلي، فعليك إضافة كبل صوت بصري (Toslink) لإرسال صوت صورة التلفزيون إلى نظام المسرح المنزلي.

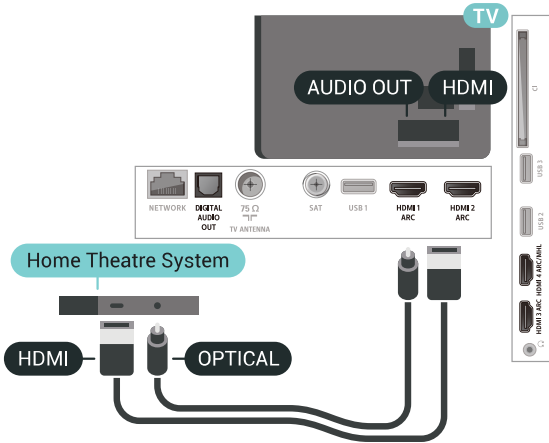

مزامنة الصوت إلى الفيديو

إذا لم يتطابق الصوت مع الفيديو على الشاشة، فيمكنك تعيين تأخير في معظم أنظمة المسرح المنزلي مع مشغّل أقراص لهطابقة الصوت مع الفيديو.

- 1 - انظر إلى وحدة CAM لمعرفة طريقة إدخالها بشكل صحيح. فقد يؤدي إدخال الوحدة بشكل غير صحيح إلى إلحاق الضرر بها والتلفزيون.
- 2 - انظر إلى الجهة الخلفية من التلفزيون، مع توجيه الجهة الأمامية لوحدة الوصول المشروط نحوك، وأدخل وحدة الوصول المشروط بتأنٍ في الفتحة COMMON INTERFACE.
- 3 - ادفع وحدة الوصول المشروط إلى أبعد حد ممكن أن تصل إليه. اتركها في الفتحة بشكل دائم.

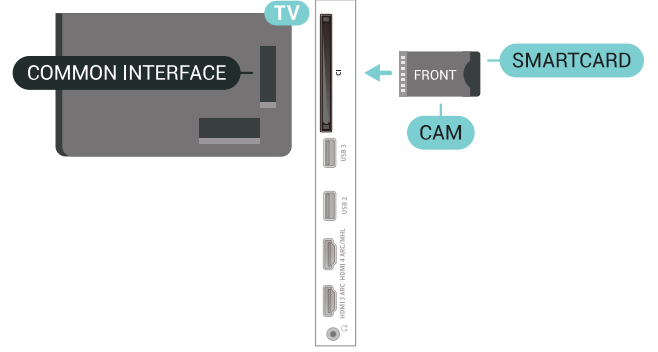

عند تشغيل التلفزيون، قد يستغرق تنشيط وحدة الوصول المشروط بضع دقائق. إذا تم إدخال وحدة الوصول المشروط وتم دفع رسوم الاشتراك، (قد تختلف أساليب الاشتراك)، يمكنك مشاهدة القنوات المشفرة المعتادة من البطاقة الذكية لوحدة الوصول المشروط.

تُستخدم وحدة الوصول المشروط والبطاقة الذكية حصرياً للتلفزيون. إذا أزلت وحدة الوصول المشروط، لن تتوكل بعد ذلك من مشاهدة القنوات المشفرة المعتادة.

كلمات المرور ورموز PIN

بالنسبة إلى بعض وحدات الوصول المشروط، يجب إدخال رمز PIN لمشاهدة قنواتها. عندها تعين رمز PIN لوحدة الوصول المشروط، نوصيك باستخدام الرمز نفسه الذي تستخدمه للإلغاء قفل التلفزيون.

لتعيين رمز PIN لوحدة الوصول المشروط:

- 1 - اضغط على **SOURCES**.
- 2 - حدد نوع القناة التي تستخدم وحدة الوصول المشروط (CAM) لمشاهدة التلفزيون.
- 3 - اضغط على **OPTIONS +** وحدد الواجهة المشتركة.
- 4 - حدد مشغّل تلفزيون الخاص بـ CAM. تظهر الشاشات التالية من مشغّل التلفزيون. اتبع الإرشادات التي تظهر على الشاشة للبحث عن إعداد رمز PIN.

6.7

نظام المسرح المنزلي - HTS

التوصيل باستخدام HDMI ARC

استخدم كبل HDMI لتوصيل نظام المسرح المنزلي بالتلفزيون. يمكنك توصيل شريط صوت Philips أو نظام مسرح منزلي بهشغل أقراص مضمّن.

HDMI ARC

إذا توفرت توصيلة HDMI ARC لنظام المسرح المنزلي، فيمكنك استخدام أي توصيلة HDMI على التلفزيون للتوصيل. عند استخدام توصيلة HDMI ARC،

فيمكنك تشغيل المشغل بواسطة جهاز التحكم عن بعد الخاص بالتلفزيون.

6.10

مشغل DVD

استخدم كبل HDMI لتوصيل مشغل DVD بالتلفزيون. أو، يمكنك استخدام كبل SCART ، إذا لم تتوفر توصيلة HDMI للجهاز.

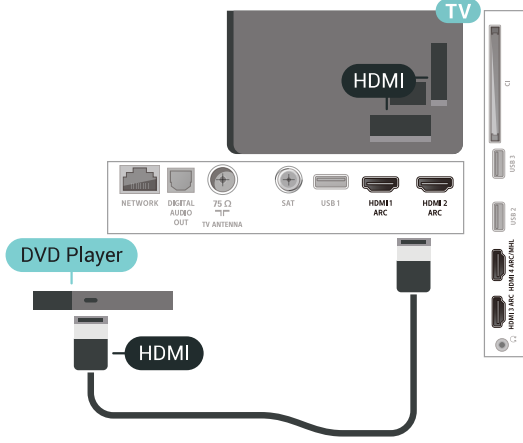

إذا كان مشغل DVD موصولاً بواسطة توصيلة HDMI وتتوفر فيه وظيفة EasyLink CEC، فيمكنك تشغيل المشغل بواسطة جهاز التحكم عن بعد الخاص بالتلفزيون.

6.11

الألعاب وأذرع الصوت وكبريات - Bluetooth

ما الذي تحتاج إليه

يمكنك توصيل جهاز لاسلكي مزود بتقنية Bluetooth بالتلفزيون بهذا ٦. وكبر صوت لاسلكي أو مضخم الصوت أو جهاز sound bar أو سماعات الرأس. يمكنك أيضاً توصيل ذراع الألعاب اللاسلكي بـ Bluetooth LE.

لتشغيل صوت التلفزيون على وكبر صوت لاسلكي، عليك إقران وكبر الصوت اللاسلكي بالتلفزيون. يمكنك إقران بعض وكبريات الصوت اللاسلكية و4 أجهزة Bluetooth LE (طاقة منخفضة) كحد أقصى. لا يمكن للتلفزيون تشغيل الصوت سوى على وكبر صوت واحد في الوقت نفسه. إذا قمت بتوصيل مضخم صوت، فيتم تشغيل الصوت على التلفزيون وعلى مضخم الصوت. وإذا قمت بتوصيل جهاز sound bar، فيتم تشغيل الصوت على جهاز sound bar فقط.

تنبيه - مزامنة الصوت إلى الفيديو

يتمتع عدد كبير من أنظمة وكبريات صوت Bluetooth بـ "lip sync" زمن وصول وquot; مرتفع. يُقصد بزمن الوصول المرتفع أن الصوت متأخر بالنسبة للفيديو، مما يؤدي إلى عدم المزامنة بين الشفاه والصوت. قبل شراء نظام وكبريات صوت Bluetooth اللاسلكي، اطلع على أحدث الطرز وابحث عن جهاز ذي معدل زمن وصول ومنخفض. اطلب نصيحة الوكيل.

مشاكل تتعلق بصوت نظام المسرح المنزلي

الصوت مع التشويش المرتفع

إذا كنت تشاهد فيديو من محرك أقراص USB مدمج أو من كمبروتر متصل، فقد يخرج الصوت من نظام المسرح المنزلي مشوّشاً. ستسمع هذا التشويش عندما يكون ملف الصوت أو ملف الفيديو مزوّدًا بنظام صوت DTS في حين لم يتم ترميز نظام المسرح المنزلي بنظام معالجة الصوت DTS. يمكنك إصلاح هذه المشكلة بتعيين تنسيق إخراج الصوت الخاص بالتلفزيون إلى استيريو (غير مضغوط).

اضغط على ⚙️ للحصول على كل الإعدادات < الصوت < متقدم < تنسيق إخراج الصوت.

بدون صوت

إذا لم تتوَكَّن من سماع الصوت من التلفزيون على نظام المسرح المنزلي، تحقق من توصيل كابل HDMI بتوصيلة HDMI ARC على نظام المسرح المنزلي. تُعتبر كل توصيلات HDMI على التلفزيون متوافقة مع توصيلات HDMI ARC.

6.8

الهواتف الذكية وأجهزة الكمبيوتر اللوحي

لتوصيل هاتف ذكي أو كمبروتر لوحي بالتلفزيون، يمكنك استخدام اتصال لاسلكي.

اللاسلكي

للاتصال اللاسلكي، نزل تطبيق Philips TV Remote App على هاتفك الذكي أو الكمبروتر اللوحي من متجر التطبيقات المفضل لديك.

سلكية

في ما يتعلّق بالاتصال السلكي، استخدم توصيلة HDMI 4 MHL الموجودة في الجزء الخلفي من التلفزيون. للحصول على مزيد من المعلومات، في التعليقات، حدد الكلمات الرئيسية وابحث عن HDMI MHL.

6.9

مشغل أقراص Blu-ray

استخدم كبل HDMI عالي السرعة لتوصيل مشغل أقراص Blu-ray بالتلفزيون.

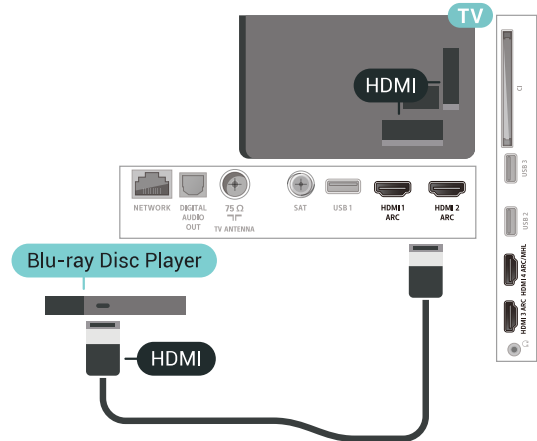

إذا توفرت وظيفة EasyLink HDMI CEC في مشغل أقراص Blu-ray،

ساعات رأس

يمكنك توصيل مجموعة من ساعات الرأس بتوصيلة (H) على الجهة الخلفية من التلفزيون. إن التوصيلة هي عبارة عن مأخذ استيريو صغير مقاس 3,5 مم. يمكنك تعديل مستوى صوت ساعات الرأس بشكل منفصل.

لتعديل مستوى الصوت

- 1- اضغط على ⚙️، ثم حدد مستوى صوت ساعات الرأس.
- 2- اضغط على السهم ^ (أعلى) أو v (أسفل) لضبط القيمة.
- 3- اضغط على < (يسار) بشكلٍ متكرر إذا لزم الأمر للإغلاق القائمة.

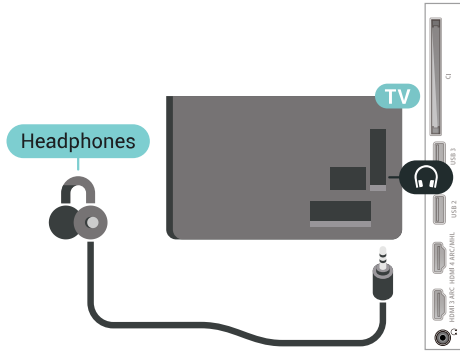

إقران جهاز

ضع مكبر الصوت اللاسلكي ضمن نطاق 5 أمتار من التلفزيون. اقرأ دليل مستخدم الجهاز للاطلاع على معلومات خاصة بالإقران والنطاق اللاسلكي. تأكد من أن إعداد Bluetooth على التلفزيون قيد التشغيل.

بمجرد إقران ذراع الألعاب اللاسلكي، يمكنك استخدامه. عند إقران مكبر صوت لاسلكي، يمكنك تحديده لتشغيل صوت التلفزيون. عند إقران جهاز، لا تحتاج إلى إقرانه مرة أخرى ما لم تقم بإزالة الجهاز.

لإقران مكبر صوت لاسلكي بالتلفزيون

- 1- قم بتشغيل مكبر الصوت اللاسلكي وضعه ضمن نطاق التلفزيون.
- 2- اضغط على ⚙️، وحدد كل الإعدادات واضغط على OK.
- 3- حدد الاتصال اللاسلكي والشبكات واضغط على > (يمين) للدخول إلى القائمة.

- 4- حدد Bluetooth < بحث عن جهاز Bluetooth.
- 5- حدد بدء واضغط على OK. اتبع الإرشادات الظاهرة على الشاشة. ستقوم بإقران الجهاز بالتلفزيون وسيخزن التلفزيون الاتصال. قد تحتاج إلى إلغاء اقتران جهاز مؤقتاً أولاً إذا تم بلوغ العدد الأقصى للأجهزة المقترنة.
- 6- حدد نوع الجهاز (ساعة رأس أو مضخم صوت، إلخ).
- 7- اضغط على < (يسار) بشكلٍ متكرر إذا لزم الأمر، للإغلاق القائمة.

تحديد جهاز

بعد إقران مكبر صوت Bluetooth لاسلكي، يمكنك تحديده لتشغيل صوت التلفزيون.

لتحديد مكبر صوت لتشغيل صوت التلفزيون

- 1- اضغط على ⚙️، وحدد مكبرات الصوت، واضغط على OK.
- 2- حدد نظام مكبرات الصوت الذي تريده.
- 3- اضغط على < (يسار) بشكلٍ متكرر إذا لزم الأمر، للإغلاق القائمة.

وحدة تحكم بالألعاب

HDMI

للحصول على أعلى مستويات الجودة، قم بتوصيل وحدة التحكم بالألعاب بواسطة كبل HDMI عالي السرعة بالتلفزيون.

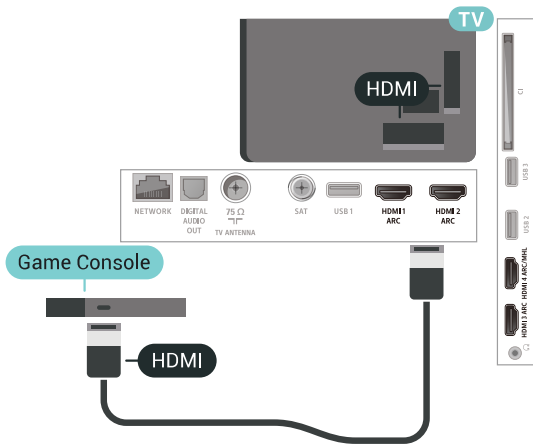

إزالة جهاز

يمكنك توصيل جهاز Bluetooth لاسلكي أو فصله. عند توصيل جهاز Bluetooth، يمكنك استخدام ذراع الألعاب أو سماع صوت التلفزيون خلال مكبر الصوت اللاسلكي. يمكنك أيضاً إزالة جهاز Bluetooth لاسلكي. إذا قمت بإزالة جهاز Bluetooth لاسلكي، فسيتم إلغاء إقران الجهاز.

للإزالة جهاز لاسلكي أو فصله

- 1- اضغط على ⚙️، وحدد كل الإعدادات واضغط على OK.
- 2- حدد الاتصال اللاسلكي والشبكات.
- 3- حدد Bluetooth < إزالة الجهاز.
- 4- في القائمة، حدد الجهاز اللاسلكي.
- 5- حدد قطع الاتصال أو إزالة.
- 6- حدد OK.
- 7- اضغط على < (يسار) بشكلٍ متكرر إذا لزم الأمر، للإغلاق القائمة.

تشغيل أو إيقاف تشغيل Bluetooth

لتوصيل أجهزة Bluetooth لاسلكية، تأكد من أن Bluetooth قيد التشغيل.

لتشغيل Bluetooth

- 1- اضغط على ⚙️، وحدد كل الإعدادات واضغط على OK.
- 2- حدد الاتصال اللاسلكي والشبكات.
- 3- حدد Bluetooth < تشغيل/لايقاف تشغيل/لايقاف تشغيل Bluetooth.
- 4- حدد تشغيل أو إيقاف تشغيل.
- 5- اضغط على < (يسار) بشكلٍ متكرر إذا لزم الأمر، للإغلاق القائمة.

الإعدادات الأفضل

قبل أن تبدأ بممارسة لعبة باستخدام وحدة التحكم باللعاب المتصلة، ننصحك بتعيين التلفزيون على الإعداد المثالي للعب.

لتعيين التلفزيون على الإعداد المثالي...

- 1- اضغط على ، وحدد كل الإعدادات واضغط على OK.
- 2- حدد الصورة واضغط على > (يمين) للدخول إلى القائمة.
- 3- حدد نهج الصورة < ألعاب.
- 4- اضغط على < (يسار) بشكل متكرر إذا لزم الأمر، لإغلاق القائمة.

6.14

ذراع الألعاب

توصيل ذراع ألعاب

لتشغيل ألعاب من الإنترنت على هذا التلفزيون، يمكنك توصيل مجموعة محددة من أذرع الألعاب اللاسلكية. يمكنك استخدام أذرع الألعاب بواسطة جهاز استقبال USB مصغّر أو أذرع ألعاب مزوّدة بتقنية Bluetooth.

لتوصيل ذراع ألعاب بجهاز استقبال USB مصغّر...

1 - قم بتوصيل جهاز الاستقبال المصغّر صغير الحجم بإحدى توصيلات USB على الجهة الجانبية للتلفزيون. يأتي جهاز الاستقبال المصغّر صغير الحجم اللاسلكي مع ذراع الألعاب.

2 - يمكنك استخدام ذراع الألعاب إذا كان قيد التشغيل.

ويمكنك توصيل ذراع ألعاب ثانٍ بتوصيلة USB الثانية على الجهة الجانبية للتلفزيون.

المشاكل

لحل مشاكل تداخل محتلة مع أجهزة لاسلكية أخرى على التلفزيون...

□ استخدم سلك توصيل USB ووضّع جهاز الاستقبال المصغّر على مسافة متر واحد تقريباً من التلفزيون.

□ أو، يمكنك استخدام لوحة وصل USB مزوّدة بالطاقة ومتصلة بالتلفزيون وتوصيل أجهزة الاستقبال المصغّرة بلوحة وصل USB.

6.15

محرك قرص ثابت USB

ما الذي تحتاج إليه

إذا قمت بتوصيل محرك قرص ثابت USB، فيمكنك إيقاف عمليات البث التلفزيونية الرقمية مؤقتاً، أو تسجيلها (عمليات بث DVB أو بث هائل).

الحد الأدنى لمساحة القرص

□ للإيقاف مؤقتاً

□ للإيقاف بث مؤقتاً، تحتاج إلى محرك أقراص ثابت يتوافق مع USB 2.0 وتتوفر فيه مساحة قرص تبلغ 4 جيجابايت على الأقل.

□ للتسجيل

□ للإيقاف البث مؤقتاً وتسجيله، تحتاج إلى مساحة قرص تبلغ 250 جيجابايت على الأقل.

Y Pb Pr

قم بتوصيل وحدة التحكم باللعاب باستخدام كبل فيديو هكّون (Y Pb Pr) وكبل صوت يسار/يمين إلى التلفزيون.

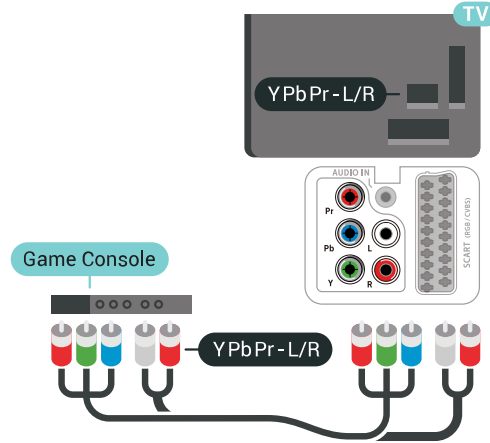

Scart

قم بتوصيل وحدة التحكم باللعاب بالتلفزيون باستخدام كبل مركّب (CVBS) وكبل صوت يسار/يمين بالتلفزيون.

إذا كانت وحدة التحكم باللعاب مزوّدة بمخرج كبل فيديو (CVBS) ومخرج كبل صوت يسار/يمين فقط، استخدم محوّل فيديو وصوت يسار/يمين إلى SCART (يُباع بشكل منفصل) للتوصيل بتوصيلة SCART.

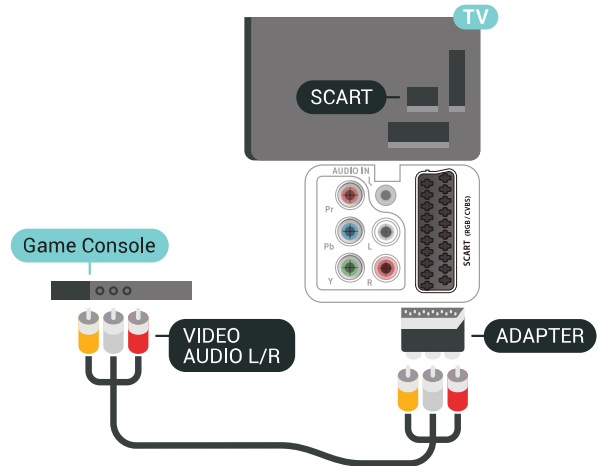

التثبيت

قبل أن تتوَكَّن من إيقاف بث مؤقتاً أو تسجيله، يجب توصيل محرك قرص ثابت USB وتتهيئة. وتؤدي التهيئة إلى إزالة كل الملفات من محرك القرص الثابت USB.

1 - قم بتوصيل محرك القرص الثابت USB بإحدى توصيلات USB على التلفزيون. احرص على عدم توصيل جهاز USB آخر بهناك USB الأخرى عند التهيئة.

2 - تشغيل محرك القرص الثابت USB والتلفزيون.

3 - عند ضبط التلفزيون على قناة تلفزيونية رقمية، اضغط على II (إيقاف مؤقت). ستؤدي محاولة التوقف مؤقتاً إلى بدء عملية التهيئة.

اتبع الإرشادات على الشاشة.

عند الانتهاء من تهيئة محرك القرص الثابت USB، يمكنك تركه موصولاً بشكل دائم.

تهيئة محرك قرص ثابت USB

1 - قم بتوصيل محرك القرص الثابت USB بإحدى توصيلات USB على التلفزيون. احرص على عدم توصيل جهاز USB آخر بهناك USB الأخرى عند التهيئة.

2 - تشغيل محرك القرص الثابت USB والتلفزيون.

3 - عند ضبط التلفزيون على قناة تلفزيونية رقمية، اضغط على II (إيقاف مؤقت). ستؤدي محاولة الإيقاف مؤقتاً إلى بدء عملية التهيئة. اتبع التعليمات التي تظهر على الشاشة.

4 - سيسألك التلفزيون ما إذا كنت ترغب في استخدام محرك القرص الثابت USB لتخزين التطبيقات، وافق على السؤال إذا كنت ترغب في استخدامه.

5 - عند الانتهاء من تهيئة محرك القرص الثابت USB، يمكنك تركه موصولاً بشكل دائم.

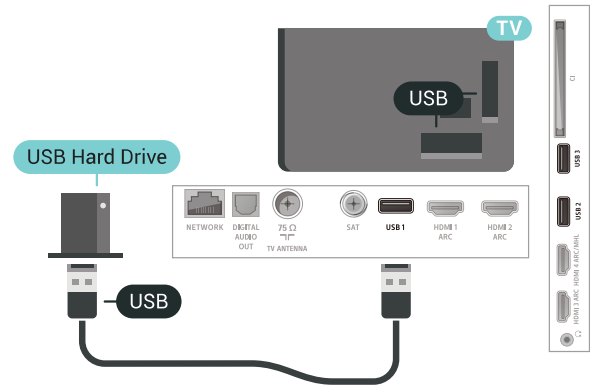
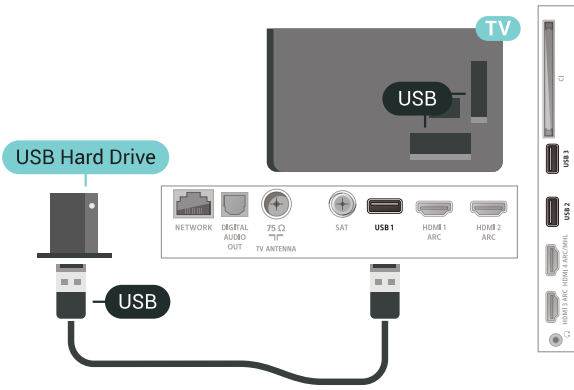

6.16

لوحة مفاتيح USB

التوصيل

وصِّل لوحة مفاتيح USB (من النوع USB-HID) لإدخال النص على التلفزيون. استخدم إحدى توصيلات USB للتوصيل.

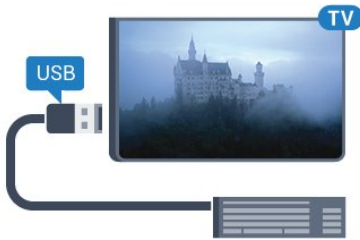

تحذير

تتم تهيئة محرك القرص الثابت USB لهذا التلفزيون حصرياً، ولا يمكنك استخدام التسجيلات المخزنة على كميبيوتر شخصي أو تلفزيون آخر. لا تقم بنسخ ملفات التسجيل أو تغييرها على محرك القرص الثابت USB من خلال أي تطبيق على الكميبيوتر الشخصي. قد يؤدي ذلك إلى إلحاق الضرر بالتسجيلات. عند تهيئة محرك قرص ثابت USB، سيتم فقدان المحتوى الموجود على محرك الأقراص السابق. يجب إعادة تهيئة محرك قرص ثابت USB وتثبيت على التلفزيون لاستخدامه مع كميبيوتر.

التهيئة

قبل أن تتوَكَّن من إيقاف البث مؤقتاً أو تسجيله، يجب توصيل محرك قرص ثابت USB وتتهيئة. وتؤدي التهيئة إلى إزالة كل الملفات من محرك القرص الثابت USB. إذا أردت تسجيل عمليات البث بواسطة بيانات دليل التلفزيون من الإنترنت، فيجب إعداد اتصال الإنترنت أولاً قبل تثبيت محرك القرص الثابت USB.

تحذير

تتم تهيئة محرك القرص الثابت USB لهذا التلفزيون حصرياً، ولا يمكنك استخدام التسجيلات المخزنة على كميبيوتر شخصي أو تلفزيون آخر. لا تقم بنسخ ملفات التسجيل أو تغييرها على محرك القرص الثابت USB من خلال أي تطبيق على الكميبيوتر الشخصي. قد يؤدي ذلك إلى إلحاق الضرر بالتسجيلات. عند تهيئة محرك قرص ثابت USB، سيتم فقدان المحتوى الموجود على محرك الأقراص السابق. يجب إعادة تهيئة محرك قرص ثابت USB وتثبيت على التلفزيون لاستخدامه مع كميبيوتر.

تكوين

تركيب لوحة المفاتيح

لتركيب لوحة مفاتيح USB ، شغل التلفزيون وقم بتوصيل لوحة مفاتيح USB بإحدى توصيلات USB الموجودة على التلفزيون. عندما يكشف التلفزيون عن وجود لوحة المفاتيح للمرة الأولى، يمكنك تحديد مخطط لوحة المفاتيح واختبار تحديدها. إذا اخترت مخطط لوحة المفاتيح السيريلية أو اليونانية أولاً، فيمكنك تحديد مخطط لوحة مفاتيح لاتينية بشكل ثانوي.

لتغيير إعداد مخطط لوحة المفاتيح عند تحديد مخطط مسبقاً:

- 1- اضغط على ، وحدد كل الإعدادات واضغط على OK.
- 2- حدد الإعدادات العامة واضغط على > (يمين) للدخول إلى القائمة.
- 3- حدد إعدادات لوحة مفاتيح USB لبدء إعداد لوحة المفاتيح.

المفاتيح الخاصة

مفاتيح إدخال نص

- مفتاح الإدخال = OK
- Backspace = حذف حرف قبل المؤشر
- مفاتيح الأسهم = التنقل ضمن حقل نصي
- للتبديل بين مخططات لوحة المفاتيح، في حال تعيين مخطط ثانوي، فاضغط على المفاتيح Ctrl + Spacebar في الوقت نفسه.

مفاتيح للتطبيقات وصفحات الإنترنت

- Tab + Shift Tab = التالي والسابق
- Home = التمرير إلى أعلى الصفحة
- End = التمرير إلى نهاية الصفحة
- Page Up = الانتقال صفحة واحدة للأعلى
- Page Down = الانتقال صفحة واحدة للأسفل
- + = التكبير بخطوة واحدة
- - = التصغير بخطوة واحدة
- * = ملاءمة صفحة الويب مع عرض الشاشة

6.17

محرك أقراص محمول USB

يمكن عرض الصور أو تشغيل الموسيقى وملفات الفيديو من محرك أقراص محمول USB موصول.

أدخل محرك أقراص USB محمول في إحدى توصيلات USB على التلفزيون فيها يكون هذا الأخير قيد التشغيل.

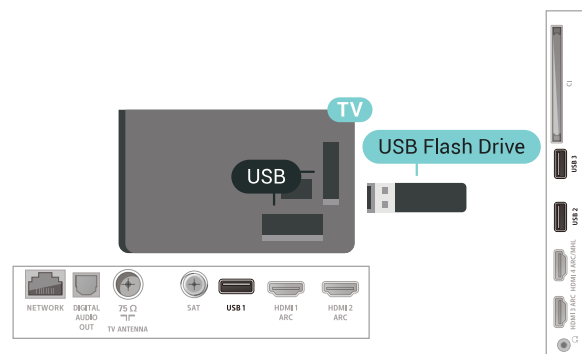

يكشف التلفزيون عن وجود محرك الأقراص المحمول ويفتح لائحة تعرض محتواه. إذا لم تظهر لائحة المحتويات بشكل تلقائي، فحدد SOURCES وحدد USB.

للتوقف عن مشاهدة محتويات محرك أقراص USB المحمول، اضغط على  (الخروج) أو حدد نشاطاً آخر. لفصل محرك الأقراص المحمول USB، يمكنك سحبه في أي وقت.

للحصول على مزيد من المعلومات حول مشاهدة محتوى أو تشغيله من محرك أقراص محمول USB، في التعليمات، حدد الكلمات الرئيسية وابحث عن الصور وملفات الفيديو والموسيقى.

6.18

كاميرا الصور

لعرض الصور المخزنة على كاميرا الصور الرقمية، يمكنك توصيل الكاميرا مباشرةً بالتلفزيون.

استخدم إحدى توصيلات USB على التلفزيون للتوصيل. اعهد إلى تشغيل الكاميرا بعد إجراء التوصيلات.

إذا لم تظهر لائحة المحتويات بشكل تلقائي، فحدد SOURCES ، وحدد USB.

قد تحتاج الكاميرا إلى ضبطها بحيث تنقل محتواها بواسطة بروتوكول نقل الصور (PTT). يمكنك مراجعة دليل المستخدم الخاص بكاميرا الصور الرقمية.

للحصول على مزيد من المعلومات حول عرض الصور، في التعليمات، حدد الكلمات الرئيسية وابحث عن الصور وملفات الفيديو والموسيقى.

6.19

كاميرا الفيديو

HDMI

للحصول على أفضل مستوى من الجودة، استخدم كبل HDMI لتوصيل كاميرا الفيديو بالتلفزيون.

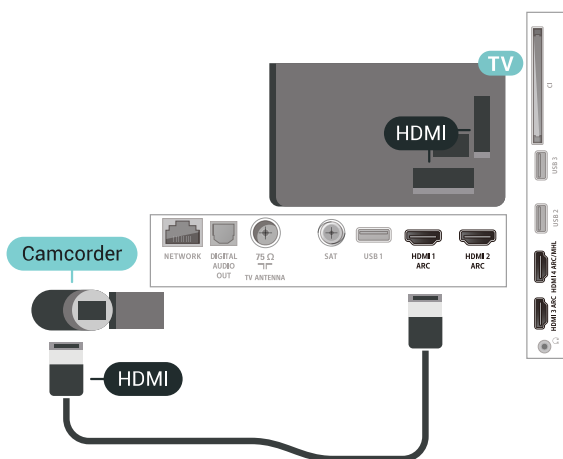

التلفزيون الخلفية.

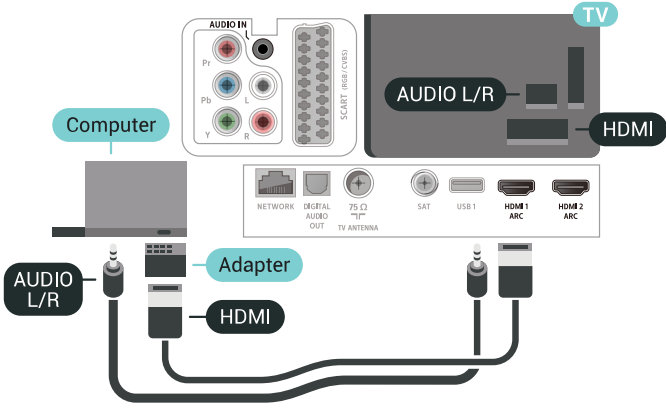

صوت فيديو يسار/يمين / Scart

يمكنك استخدام توصيلة HDMI أو YPbPr أو SCART لتوصيل كاميرا الفيديو. إذا كانت كاميرا الفيديو لديك مزودة فقط بإخراج فيديو (CVBS) (يُباع بشكل منفصل) لتوصيل بتوصيلة SCART . استخدم محول صوت يسار/يمين إلى SCART .

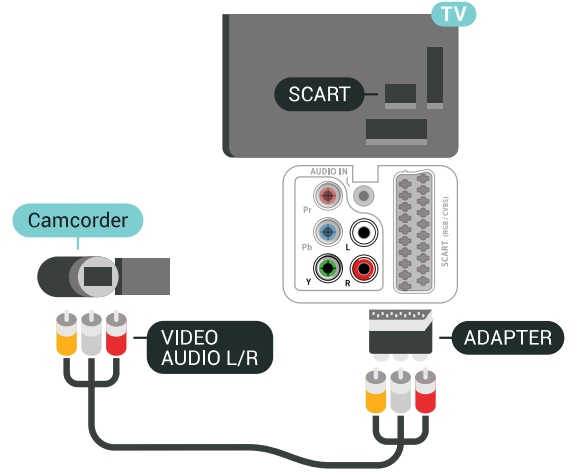

الإعداد المثالي

إذا قمت بتوصيل كمبيوتر، فننصحك بمنح الاتصال، المتصل به الكمبيوتر، اسم نوع الجهاز الصحيح في قائمة المصادر. إذا قمت بعد ذلك بالتبديل إلى كمبيوتر في قائمة المصادر، فسيتم تعيين التلفزيون إلى إعداد الكمبيوتر المثالي تلقائياً.

لتعيين التلفزيون على الإعداد المثالي...

- 1- اضغط على ، وحدد كل الإعدادات واضغط على OK.
- 2- حدد الصورة واضغط على > (يمين) للدخول إلى القائمة.
- 3- حدد متقدم < الكمبيوتر.
- 4- حدد تشغيل أو إيقاف تشغيل .
- 5- اضغط على < (يسار) بشكل متكرر إذا لزم الأمر للإغلاق القائمة.

6.20

كمبيوتر

التوصيل

يمكنك توصيل الكمبيوتر بالتلفزيون واستخدام التلفزيون كشاشة كمبيوتر شخصي.

بواسطة HDMI

استخدم كبل HDMI لتوصيل الكمبيوتر بالتلفزيون.

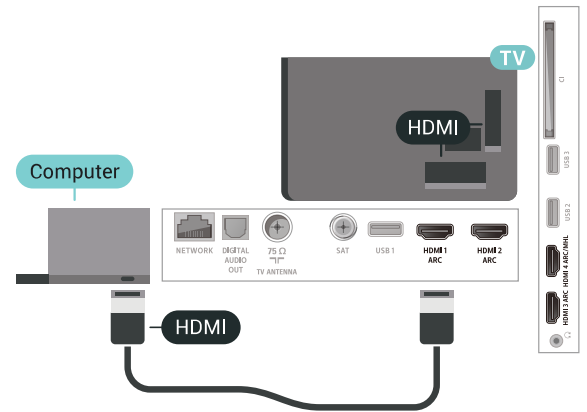

بواسطة DVI إلى HDMI

أو، يمكنك استخدام محوّل DVI إلى HDMI (يُباع بشكل منفصل) لتوصيل الكمبيوتر الشخصي بتوصيلة HDMI وكبل صوت يسار/يمين (مأخذ استيريو صغير بقياس 3.5 مم) بإدخال الصوت AUDIO IN يسار/يمين على جهة

توصيل TV Android

7.1

الشبكة والإنترنت

الشبكة المنزلية

للاستفادة من القدرات الكاملة لهيئة Android TV من Philips، يجب أن يكون التلفزيون متصلاً بالإنترنت.

قم بتوصيل التلفزيون بشبكة منزلية ذات اتصال إنترنت عالي السرعة. يمكنك توصيل التلفزيون لاسلكياً أو سلكياً بهيئة الشبكة.

الاتصال بالشبكة

الاتصال اللاسلكي

ما الذي تحتاج إليه

لتوصيل التلفزيون بالإنترنت لاسلكياً، أنت بحاجة إلى هجّـه Wi-Fi مع اتصال بالإنترنت.

استخدم اتصال إنترنت عالي السرعة (نطاق ترددي عريض).

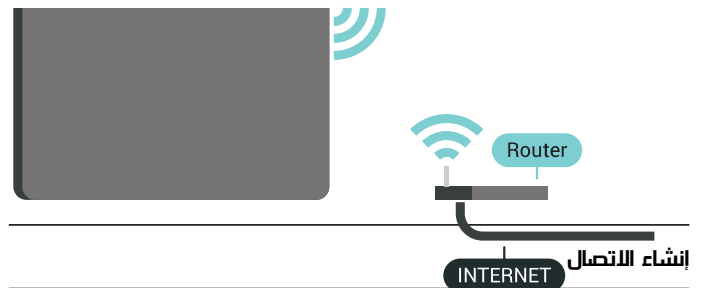

اللاسلكي

لإنشاء اتصال لاسلكي

1- اضغط على ، وحدد كل الإعدادات واضغط على OK.
2- حدد الاتصال اللاسلكي والشبكات واضغط على > (يمين) للدخول إلى القائمة.

3- حدد سلكي أو Wi-Fi < الاتصال بالشبكة.

4- حدد لاسلكي.

5- في لائحة الشبكات التي تم العثور عليها، حدد الشبكة اللاسلكية التي تريدها. إذا لم تكن شبكتك مدرجة في اللائحة لأن اسم الشبكة مخفي (لقد أوقفت تشغيل بث SSID للهجّـه)، فحدد إضافة شبكة جديدة لإدخال اسم الشبكة بنفسك.

6- بالاستناد إلى نوع الهجّـه، أدخل فتاح التشفير - WEP أو WPA أو WPA2. إذا سبق أن تم إدخال مفتاح التشفير لهذه الشبكة، يمكنك تحديد OK لإنشاء الاتصال على الفور.

7- عند نجاح الاتصال، تظهر رسالة للإعلامك بذلك.

تشغيل/لايقاف تشغيل Wi-Fi

تأكد من أن Wi-Fi قيد التشغيل قبل محاولة الاتصال

1- اضغط على ، وحدد كل الإعدادات واضغط على OK.

2- حدد الاتصال اللاسلكي والشبكات واضغط على > (يمين).

3- حدد سلكي أو Wi-Fi < تشغيل/لايقاف تشغيل Wi-Fi.

4- إذا كان متوقفاً عن التشغيل، فحدد تشغيل واضغط على O.

WPS

إذا كان لديك هجّـه يتوفر فيه WPS، فيمكنك الاتصال مباشرةً بالهجّـه بدون عملية مسح بحثاً عن الشبكات. إذا كان لديك أجهزة في الشبكة اللاسلكية تستخدم نظام تشفير أمان WEP، فسيتمّ عليك استخدام WPS.

1- اضغط على ، وحدد كل الإعدادات واضغط على OK.

2- حدد الاتصال اللاسلكي والشبكات واضغط على > (يمين) للدخول إلى القائمة.

3- حدد سلكي أو Wi-Fi < الاتصال بالشبكة.

4- حدد WPS.

5- انتقل إلى الهجّـه، اضغط على زر WPS وعدّ إلى التلفزيون في غضون دقيقتين.

6- حدد اتصال لإنشاء الاتصال.

7- عند نجاح الاتصال، تظهر رسالة للإعلامك بذلك.

PIN رمز مع WPS

إذا كان لديك هجّـه يتوفر فيه WPS مع رمز PIN، فيمكنك الاتصال مباشرةً بالهجّـه بدون عملية مسح بحثاً عن الشبكات. إذا كان لديك أجهزة في الشبكة اللاسلكية تستخدم نظام تشفير أمان WEP، فسيتمّ عليك استخدام WPS.

1- اضغط على ، وحدد كل الإعدادات واضغط على OK.

2- حدد الاتصال اللاسلكي والشبكات واضغط على > (يمين) للدخول إلى القائمة.

3- حدد سلكي أو Wi-Fi < الاتصال بالشبكة.

4- حدد WPS مع رمز PIN.

5- اكتب رمز PIN المولف من 8 أرقام والذي يظهر على الشاشة وأدخله في برنامج الهجّـه على جهاز الكمبيوتر الشخصي. راجع دليل الهجّـه لمعرفة أين يجب إدخال رمز PIN في برنامج الهجّـه.

6- حدد اتصال لإنشاء الاتصال.

7- عند نجاح الاتصال، تظهر رسالة للإعلامك بذلك.

المشاكل

الشبكة اللاسلكية وشهوة أو لم يتم العثور عليها

□ قد تؤثر أفران الهايكرويف أو أجهزة الهاتف التي تعمل بتقنية Dect أو أجهزة n/g /Wi-Fi 802.11b الأخرى الموجودة في الجوار في عمل الشبكة اللاسلكية.

□ تأكد من أن جدران الحماية في الشبكة تسمح بالوصول إلى الاتصال اللاسلكي للتلفزيون.

□ إذا تعذّر عمل الشبكة اللاسلكية بطريقة صحيحة في المنزل، فحاول تثبيت شبكة سلكية.

تعذّر عمل إنترنت

□ إذا كانت التوصيلة بالهجّـه صحيحة، فتتحقق من توصيلة الهجّـه بالإنترنت.

اتصال الكمبيوتر وإنترنت بطيئان

□ راجع دليل المستخدم الهمرفق بالهجّـه اللاسلكي للحصول على معلومات عن النطاق الداخلي وسرعة النقل والعوامل الأخرى المؤثرة في جودة الإشارة.

□ استخدم اتصال إنترنت عالي السرعة (نطاق ترددي عريض) للهجّـه.

DHCP

□ إذا فشل الاتصال، يمكنك التحقق من إعداد DHCP (بروتوكول تكوين

الهمريف الديناميكي) للهجّـه. يتعيّن تشغيل DHCP.

الاتصال السلكي

ما الذي تحتاج إليه

لتوصيل التلفزيون بالإنترنت، أنت بحاجة إلى موجه شبكة مزود باتصال بالإنترنت. استخدم اتصال إنترنت عالي السرعة (نطاق ترددي عريض).

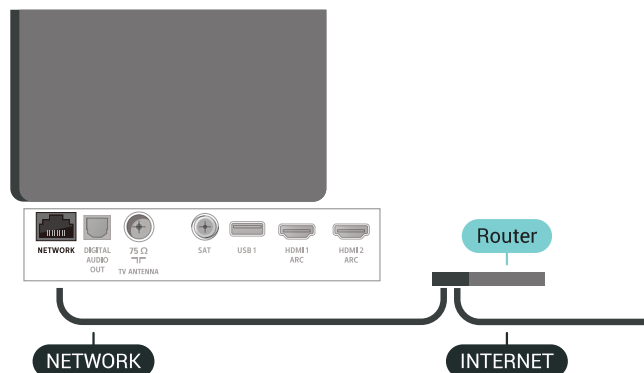

القائمة.

- 3 حدد سلكي أو Wi-Fi < عرض إعدادات الشبكة.
- 4 اضغط على < (يسار) بشكل متكرر إذا لزم الأمر، لإغلاق القائمة.

تكوين الشبكة

إذا كنت من المستخدمين المتقدمين وتريد تثبيت شبكتك مع عنوان IP ثابت، فيمكنك تعيين التلفزيون إلى عنوان IP ثابت.

لتعيين التلفزيون إلى عنوان IP ثابت

- 1 اضغط على ⚙️، وحدد كل الإعدادات واضغط على OK.
- 2 حدد الاتصال اللاسلكي والشبكات واضغط على > (يمين) للدخول إلى

القائمة.

- 3 حدد سلكي أو Wi-Fi < تكوين الشبكة واضغط على OK.
- 4 حدد IP ثابت واضغط على OK لتكوين IP ثابت.
- 5 حدد تكوين IP ثابت وقرم بتكوين الاتصال.
- 6 يهيكلك تعيين رقم لعنوان IP أو قناع الشبكة أو العبارة أو DNS 1 أو DNS 2.
- 7 اضغط على < (يسار) بشكل متكرر إذا لزم الأمر، لإغلاق القائمة.

التشغيل بواسطة Fi-Wi (WoWLAN)

يمكنك تشغيل هذا التلفزيون من هاتفك الذكي أو من الكمبيوتر اللوحي إذا كان التلفزيون في وضع الاستعداد. يجب تشغيل الإعداد التشغيل مع Wi-Fi (WoWLAN).

لتشغيل WoWLAN

- 1 اضغط على ⚙️، وحدد كل الإعدادات واضغط على OK.
- 2 حدد الاتصال اللاسلكي والشبكات واضغط على > (يمين) للدخول إلى

القائمة.

- 3 حدد سلكي أو Wi-Fi < التشغيل بواسطة Wi-Fi (WoWLAN).
- 4 حدد تشغيل.
- 5 اضغط على < (يسار) بشكل متكرر إذا لزم الأمر، لإغلاق القائمة.

تشغيل اتصال Fi-Wi

يمكنك تشغيل اتصال Wi-Fi أو إيقاف تشغيله على التلفزيون لديك.

لتشغيل Wi-Fi

- 1 اضغط على ⚙️، وحدد كل الإعدادات واضغط على OK.
- 2 حدد الاتصال اللاسلكي والشبكات واضغط على > (يمين) للدخول إلى

القائمة.

- 3 حدد سلكي أو Wi-Fi < تشغيل/الإيقاف تشغيل Wi-Fi.
- 4 حدد تشغيل.
- 5 اضغط على < (يسار) بشكل متكرر إذا لزم الأمر، لإغلاق القائمة.

عارض الوسائط الرقمية - DMR

إذا تعذر تشغيل ملفات الوسائط على التلفزيون، فتأكد من تشغيل عارض الوسائط الرقمية. يكون عارض الوسائط الرقمية قيد التشغيل، كإعداد مصنع.

لتشغيل DMR

- 1 اضغط على ⚙️، وحدد كل الإعدادات واضغط على OK.
- 2 حدد الاتصال اللاسلكي والشبكات واضغط على > (يمين) للدخول إلى

القائمة.

- 3 حدد سلكي أو Wi-Fi < عارض الوسائط الرقمية - DMR.
- 4 حدد تشغيل.
- 5 اضغط على < (يسار) بشكل متكرر إذا لزم الأمر، لإغلاق القائمة.

إنشاء الاتصال

للإنشاء اتصال سلكي

1 وصل الموجه بالتلفزيون بواسطة كبل الشبكة (كابل إيثرنت (**)).

2 تأكد من تشغيل الموجه.

3 اضغط على ⚙️، وحدد كل الإعدادات واضغط على OK.

4 حدد الاتصال اللاسلكي والشبكات واضغط على > (يمين) للدخول إلى القائمة.

5 حدد سلكي أو Wi-Fi < الاتصال بالشبكة.

6 حدد سلكي. سيبحث التلفزيون باستمرار عن اتصال الشبكة.

7 عند نجاح الاتصال، تظهر رسالة للإعلامك بذلك.

إذا فشل الاتصال، يمكنك التحقق من إعداد DHCP للموجه. يتعين تشغيل DHCP.

**للالتزام بأنظمة EMC، استخدم كبل إيثرنت Cat. 5E FTP محدد.

إعدادات الشبكة

عرض إعدادات الشبكة

يمكنك عرض كل إعدادات الشبكة الحالية هنا. عنوان IP وعنوان MAC وقوة الإشارة والسرعة وأسلوب التشفير وغير ذلك.

لعرض إعدادات الشبكة الحالية

1 اضغط على ⚙️، وحدد كل الإعدادات واضغط على OK.

2 حدد الاتصال اللاسلكي والشبكات واضغط على > (يمين) للدخول إلى

مشاركة الملفات

بإمكان التلفزيون الاتصال بالهجرة الأخرى الموجودة على شبكتك اللاسلكية، كالكومبيوتر أو الهاتف الذكي، ويوكنك استخدام كومبيوتر يعمل بنظام التشغيل Microsoft Windows أو Apple OS X.

على هذا التلفزيون، يوكنك فتح الصور والموسيقى ومقاطع الفيديو المخزنة على الكومبيوتر لديك. استخدم أيًا من أحدث برامج خوادم الوسائط المعتودة من DLNA.

7.2

حساب Google

تسجيل الدخول

للاستفادة من القدرات الكاملة لهنصة Android TV من Philips، يوكنك تسجيل الدخول إلى Google باستخدام حساب Google التابع لك.

من خلال تسجيل الدخول، ستتمكن من تشغيل الألعاب المفضلة لديك عبر الهاتف والكومبيوتر اللوحي والتلفزيون. وستحصل أيضًا على توصيات فيديو وموسيقى مخصصة على شاشة التلفزيون الرئيسية، بالإضافة إلى إمكانية الوصول إلى YouTube وGoogle Play وتطبيقات أخرى.

تسجيل الدخول

استخدم حساب Google لتسجيل الدخول إلى Google على التلفزيون التابع لك. يتألف حساب Google من عنوان بريد إلكتروني وكلمة مرور. إذا لم يكن لديك حساب Google بعد، فاستخدم الكومبيوتر أو الكومبيوتر اللوحي لإنشاء حساب (accounts.google.com). لتشغيل الألعاب باستخدام Google Play، تحتاج إلى ملف تعريف Google. قم لم إذا + بتسجيل الدخول أثناء التثبيت النولي للتلفزيون، فيمكنك تسجيل الدخول في وقت لاحق.

لتسجيل الدخول بعد تثبيت التلفزيون...

- 1 اضغط على ، وحدد كل الإعدادات واضغط على OK.
- 2 حدد إعدادات Android واضغط على OK.
- 3 اضغط على (أسفل) وحدد شخصي < إضافة حساب واضغط على OK.
- 4 اضغط على OK على SIGN IN.
- 5 باستخدام لوحة المفاتيح الظاهرة على الشاشة، أدخل عنوان البريد الإلكتروني واضغط على OK.
- 6 أدخل كلمة المرور واضغط على مفتاح OK الصغير نفسه لتسجيل الدخول.
- 7 اضغط على (يسار) بشكل متكرر إذا لزم الأمر، لإغلاق القائمة.

إذا كنت ترغب في تسجيل الدخول باستخدام حساب Google آخر، فقم بتسجيل الخروج أولاً ثم سجّل دخولك باستخدام الحساب الآخر.

إعدادات Android

يوكنك تعيين أو عرض عدّة إعدادات أو معلومات خاصة بـ Android. يوكنك العثور على قائمة بالتطبيقات المثبتة على التلفزيون ومساحة التخزين التي تحتاجها. يوكنك تعيين اللغة التي ترغب في استخدامها مع البحث الصوتي. يوكنك تكوين لوحة المفاتيح التي تظهر على الشاشة أو السماح للتطبيقات باستخدام موقعك. استكشف إعدادات Android المختلفة. يوكنك الانتقال إلى androidtv/support.google.com للحصول على مزيد من المعلومات حول هذه الإعدادات.

لفتح هذه الإعدادات...

- 1 اضغط على ، وحدد كل الإعدادات واضغط على OK.
- 2 حدد إعدادات Android.
- 3 استكشف إعدادات Android المختلفة.
- 4 اضغط على BACK عند الحاجة لإغلاق القائمة.

ل مشاهدة القنوات التلفزيونية الرقمية على هاتفك الذكي أو الكومبيوتر اللوحي بواسطة Philips TV Remote App. يجب تشغيل Wi-Fi Smart Screen. قد لا تتوفر بعض القنوات المشفرة على الجهاز المحمول.

لتشغيل Wi-Fi Smart Screen..

- 1 اضغط على ، وحدد كل الإعدادات واضغط على OK.
- 2 حدد الاتصال اللاسلكي والشبكات واضغط على (يمين) للدخول إلى القائمة.
- 3 حدد سلكي أو Wi-Fi < Wi-Fi Smart Screen.
- 4 حدد تشغيل.
- 5 اضغط على (يسار) بشكل متكرر إذا لزم الأمر، لإغلاق القائمة.

اسم شبكة التلفزيون

عند توفر أكثر من جهاز تلفزيون واحد على الشبكة المنزلية، يوكنك منح التلفزيون اسمًا فريدًا.

لتغيير اسم التلفزيون

- 1 اضغط على ، وحدد كل الإعدادات واضغط على OK.
- 2 حدد الاتصال اللاسلكي والشبكات واضغط على (يمين) للدخول إلى القائمة.
- 3 حدد سلكي أو Wi-Fi < اسم شبكة التلفزيون.
- 4 أدخل الاسم بواسطة لوحة مفاتيح جهاز التحكم عن بُعد.
- 5 للإنتهاء، حدد .
- 6 اضغط على (يسار) بشكل متكرر إذا لزم الأمر، لإغلاق القائمة.

اسم شبكة التلفزيون

عند توفر أكثر من جهاز تلفزيون واحد على الشبكة المنزلية، يوكنك منح التلفزيون اسمًا فريدًا.

لتغيير اسم التلفزيون

- 1 اضغط على ، وحدد كل الإعدادات واضغط على OK.
- 2 حدد الاتصال اللاسلكي والشبكات واضغط على (يمين) للدخول إلى القائمة.
- 3 حدد سلكي أو Wi-Fi < اسم شبكة التلفزيون.
- 4 أدخل الاسم باستخدام لوحة المفاتيح على الشاشة.
- 5 للإنتهاء، حدد .
- 6 اضغط على (يسار) بشكل متكرر إذا لزم الأمر، لإغلاق القائمة.

مسح ذاكرة إنترنت

باستخدام مسح ذاكرة إنترنت، تقوم بمسح إعدادات تسجيل خادم Philips وإعدادات التصنيف الأبوي، وعملات تسجيل الدخول إلى تطبيق متجر الفيديو، وكل مفضلات معرض التطبيقات من Philips، والعلامات المرجعية للإنترنت، والمحفوظات. يوكن أيضًا لتطبيقات MHEG التفاعلية أن تحفظ ما يُعرف باسم "ملفات تعريف الارتباط " في تلفزيونك. وسوف يتم مسح هذه الملفات أيضًا.

لمسح ذاكرة إنترنت

- 1 اضغط على ، وحدد كل الإعدادات واضغط على OK.
- 2 حدد الاتصال اللاسلكي والشبكات واضغط على (يمين) للدخول إلى القائمة.
- 3 حدد سلكي أو Wi-Fi < مسح ذاكرة إنترنت.
- 4 حدد OK للتأكيد.
- 5 اضغط على (يسار) بشكل متكرر إذا لزم الأمر، لإغلاق القائمة.

معرض التطبيقات من Philips



تطبيقات Philips

قم بتوصيل التلفزيون بالإنترنت لتستمتع بالتطبيقات التي حددتها Philips. ثم إنشاء تطبيقات معرض التطبيقات من Philips خصيصاً للتلفزيون. يمكن تنزيل تطبيقات معرض التطبيقات وتثبيتها مجاناً.

قد تختلف مجموعة التطبيقات المتوفرة في معرض التطبيقات من Philips بحسب البلد أو المنطقة.

تم تثبيت بعض تطبيقات معرض التطبيقات مسبقاً على التلفزيون التابع لك. لتثبيت تطبيقات أخرى من معرض التطبيقات، ستتم مطالبتك بالموافقة على شروط الاستخدام. يمكنك تعيين إعدادات الخصوصية وفقاً لتفضيلاتك.



لتثبيت تطبيق من معرض التطبيقات...

- 1- اضغط على  HOME.
- 2- مرر لليسف وحدد  مجموعة Philips <  معرض التطبيقات واضغط على OK.
- 3- حدد رمز تطبيق واضغط على OK.
- 4- حدد تثبيت واضغط على OK.

أحكام الاستخدام

لتثبيت تطبيقات معرض التطبيقات من Philips واستخدامها، يجب الموافقة على شروط الاستخدام. إذا لم توافق على هذه الشروط أثناء التثبيت النولي للتلفزيون، فيمكنك الموافقة عليها في وقت لاحق. ستتوفر بعض التطبيقات فور موافقتك على شروط الاستخدام ويمكنك تصفح معرض التطبيقات من Philips لتثبيت تطبيقات أخرى.

للموافقة على شروط الاستخدام بعد تثبيت التلفزيون...



- 1- اضغط على  HOME وحدد مجموعة Philips < معرض التطبيقات واضغط على OK لفتح معرض التطبيقات.
- 2- يمكنك تحديد شروط الاستخدام، ثم الضغط على OK للقراءة.
- 3- حدد قبول واضغط على OK. لا يمكنك التراجع عن هذه الموافقة.
- 4- اضغط على  BACK لإغلاق القائمة.

إعدادات الخصوصية

يمكنك تعيين بعض إعدادات الخصوصية لتطبيقات معرض التطبيقات من Philips.

- ☐ يمكنك السماح بإرسال الإحصائيات الفنية إلى Philips.
- ☐ يمكنك السماح بالتوصيات الشخصية.
- ☐ يمكنك السماح بملفات تعريف الارتباط.
- ☐ يمكنك تشغيل قفل النطفال للتطبيقات المصنفة 18 عاماً وما فوق.



لتعيين إعدادات الخصوصية لمعرض التطبيقات من Philips..

- 1- اضغط على  HOME وحدد مجموعة Philips < معرض التطبيقات واضغط على OK لفتح معرض التطبيقات.
- 2- يمكنك تحديد سياسة الخصوصية، ثم الضغط على OK.
- 3- حدد كل إعداد واضغط على OK لإتاحته أو رفضه. يمكنك قراءة المزيد حول كل إعداد بالتفصيل.
- 4- اضغط على  BACK لإغلاق القائمة.

إعدادات Android

يمكنك تعيين أو عرض عدّة إعدادات أو معلومات خاصة بـ Android. يمكنك العثور على قائمة بالتطبيقات المثبتة على التلفزيون ومساحة التخزين التي تحتاجها. يمكنك تعيين اللغة التي ترغب في استخدامها مع البحث الصوتي. يمكنك تكوين لوحة المفاتيح التي تظهر على الشاشة أو السماح للتطبيقات باستخدام موقعك. استكشف إعدادات Android المختلفة. يمكنك الانتقال إلى androidtv/www.support.google.com للحصول على مزيد من المعلومات حول هذه الإعدادات.

افتح هذه الإعدادات...

- 1- اضغط على ، وحدد كل الإعدادات واضغط على OK.
- 2- حدد إعدادات Android.
- 3- استكشف إعدادات Android المختلفة.
- 4- اضغط على  عند الحاجة لإغلاق القائمة.

القائمة الرئيسية

حول القائمة الرئيسية

للاستمتاع إلى أقصى حد بفوائد تلفزيون Android، اعد إلى توصيل التلفزيون بالإنترنت.

تماماً مثل الهاتف الذكي أو الكمبيوتر اللوحي من Android، فإن القائمة الرئيسية هي مركز التلفزيون. من القائمة الرئيسية يمكنك بدء تشغيل أي تطبيق أو التبديل إلى قناة تلفزيونية أو متجر فيلم أو فتح موقع ويب أو التبديل إلى جهاز متصل معين. قد تحتوي القائمة الرئيسية على عناصر مختلفة بحسب إعداد التلفزيون وبلدك.

تم تنظيم القائمة الرئيسية في شكل صفوف

التوصيات

يقترح الصف الأول مقاطع الفيديو الرائجة أو مقاطع الفيديو الموسيقية أو أبرز مقاطع الفيديو على الإنترنت. يمكنك تعيين إعدادات الخصوصية في شروط الاستخدام للسماح بالاقترحات بناءً على عاداتك الشخصية في المشاهدة.

مجموعة Philips

يتضمّن هذا الصف اقتراحات من التطبيقات.

التطبيقات

يتضمّن صف التطبيقات كل التطبيقات التي تأتي مع التلفزيون والتطبيقات التي تنزّلها شخصياً من متجر Google Play. ستجد في هذا الصف أيضاً التطبيقات الخاصة بالتلفزيون، مثل Watch TV والمصادر الوسائط وغيرها. ستظهر التطبيقات التي شغلتها حديثاً في جهة الصف الانهائية.

الألعاب

من هنا، يمكنك تشغيل لعبة على التلفزيون. إذا نزلت لعبة، ستظهر في هذا الصف.

الإعدادات

من هنا، يمكنك فتح مجموعة من الإعدادات. ولكن للعثور على كل الإعدادات، اضغط على  وحدد كل الإعدادات. يمكنك أيضاً فتح التعليمات هنا.

راجع أيضاً androidtv/www.support.google.com

فتح القائمة الرئيسية

لفتح القائمة الرئيسية وفتح عنصر

- اضغط على HOME
- حدد عنصراً واضغط على OK لفتحه أو تشغيله.
- اضغط على BACK لإغلاق القائمة الرئيسية بدون تشغيل أي عنصر.

البحث والبحث الصوتي

يمكنك البحث عن مقاطع الفيديو أو الموسيقى أو أي شيء آخر على الإنترنت باستخدام الرمز في القائمة الرئيسية. يمكنك استخدام التحدث أو كتابة ما تبحث عنه.

ملف التعريف المقيّد

يمكنك تقييد استخدام تطبيقات معينة عن طريق تحويل التلفزيون إلى ملف تعريف مقيّد. سيسمح ملف التعريف المقيّد هذا باستخدام التطبيقات التي قوت بتحديدتها فقط. يمكنك الخروج من ملف التعريف هذا باستخدام رمز PIN.

بتحويل التلفزيون إلى ملف تعريف مقيّد، لا يمكنك...

- العثور على التطبيقات التي تم تمييزها على أنها غير مسموح بها أو فتحها
- الوصول إلى متجر Google Play
- الشراء من Google Play Movies & TV أو Google Play Games
- استخدام تطبيقات جهات خارجية لا تستخدم تسجيل الدخول إلى Google

بتحويل التلفزيون إلى ملف تعريف مقيّد، يمكنك...

- مشاهدة محتوى قد تم تأجيله أو شراؤه من Google Play Movies & TV
- تشغيل ألعاب قد تم شراؤها وتثبيتها من Google Play Games
- الوصول إلى الإعدادات التالية: شبكة Wi-Fi والكلام وإمكانية الوصول
- إضافة ملحقات Bluetooth

سيبقى حساب Google على التلفزيون قيد تسجيل الدخول. ولا يؤدي استخدام ملف تعريف مقيّد إلى تغيير حساب Google.

التطبيقات

8.1

حول التطبيق

يُمكنك العثور على كل التطبيقات المثبتة في قسم **التطبيقات بالقائمة الرئيسية**.

وتتوافر مثل التطبيقات على الهاتف الذكي أو الكمبيوتر اللوحي. توفر التطبيقات الموجودة على التلفزيون وظائف محددة لتجربة تلفزيون غنية. التطبيقات مثل YouTube أو الألعاب أو متاجر الفيديو أو توقع أحوال الطقس (من بين غيرها). يمكنك استخدام تطبيق الإنترنت لتصفح الإنترنت.

يُمكن الحصول على التطبيقات من معرض التطبيقات من Philips أو متجر Google Play. لتتأكد من البدء، تم تثبيت بعض التطبيقات العملية سابقاً على التلفزيون.

لتثبيت التطبيقات من معرض التطبيقات من Philips أو متجر Google Play، يجب أن يكون التلفزيون متصلاً بالإنترنت. يتعيّن عليك الموافقة على شروط الاستخدام لتتأكد من استخدام التطبيقات من معرض التطبيقات. يجب تسجيل الدخول باستخدام حساب Google لاستخدام تطبيقات Google Play و متجر Google Play.

8.2

Google Play

الأفلام والتلفزيون

باستخدام Google Play Movies & TV، يمكنك تأجير أفلام وبرامج تلفزيونية أو شراؤها لمشاهدتها على التلفزيون.

ما الذي تحتاج إليه

□ يجب أن يكون التلفزيون متصلاً بالإنترنت
□ يجب تسجيل الدخول باستخدام حساب Google على التلفزيون
□ أضف بطاقة ائتمان إلى حساب Google لشراء الأفلام والبرامج التلفزيونية

لتأجير أو شراء فيلم أو برنامج تلفزيوني

1- اضغط على **HOME**
2- مرر لليسف وحدد **التطبيقات < Google Play Movies & TV** واضغط على **OK**.
3- حدد فيلم أو برنامج تلفزيوني واضغط على **OK**.
4- حدد عملية الشراء التي تريدها واضغط على **OK**. سيتم إرشادك عبر إجراءات الشراء.

لمشاهدة فيلم أو برنامج تلفزيوني تم شراؤه أو تأجيره

1- اضغط على **HOME**
2- مرر لليسف وحدد **التطبيقات < Google Play Movies & TV** واضغط على **OK**.
3- حدد الفيلم أو البرنامج التلفزيوني من مكتبك في التطبيق، وحدد العنوان، واضغط على **OK**.
4- يمكنك استخدام المفاتيح **■** (إيقاف)، أو **||** (إيقاف مؤقت)، أو **◀** (إرجاع)، أو **▶** (تقديم إلى الأمام) على جهاز التحكم عن بُعد.
5- لإيقاف تطبيق **Google Play Movies & TV**، اضغط على **BACK** بشكل متكرر أو اضغط على **TV EXIT**.

إنّ بعض منتجات و ميزات Google Play غير متوفرة في كل البلدان.

احصل على المزيد من المعلومات على androidtv/support.google.com

الموسيقى

باستخدام Google Play Music، يمكنك تشغيل الموسيقى المفضلة لديك على التلفزيون.

باستخدام Google Play Music، يمكنك شراء موسيقى جديدة على الكمبيوتر أو الجهاز المحمول لديك، أو من على التلفزيون، يمكنك التسجيل لـ All Access، وهو اشتراك Google Play Music، أو بدلاً من ذلك، يمكنك تشغيل الموسيقى التي تملكها والمخزنة على الكمبيوتر.

ما الذي تحتاج إليه

□ يجب أن يكون التلفزيون متصلاً بالإنترنت
□ يجب تسجيل الدخول باستخدام حساب Google على التلفزيون
□ أضف بطاقة ائتمان إلى حساب Google لأخذ اشتراك موسيقى

لبدء تشغيل Google Play Music..

1- اضغط على **HOME**
2- مرر لليسف وحدد **التطبيقات < Google Play Music** واضغط على **OK**.

3- حدد الموسيقى التي تريدها واضغط على **OK**.

4- لإيقاف تطبيق الموسيقى، اضغط على **BACK** بشكل متكرر أو اضغط على **TV EXIT**.

إنّ بعض منتجات و ميزات Google Play غير متوفرة في كل البلدان.

احصل على المزيد من المعلومات على androidtv/support.google.com

الألعاب

باستخدام Google Play Games، يمكنك تشغيل الألعاب على التلفزيون أثناء الاتصال بالإنترنت أو بدون اتصال.

يُمكنك مشاهدة ما يلعبه أصدقاؤك حالياً أو يمكنك الانضمام إلى اللعبة والمناقشة. يمكنك تتبع إنجازاتك أو البدء من حيث توقفت.

ما الذي تحتاج إليه

□ يجب أن يكون التلفزيون متصلاً بالإنترنت
□ يجب تسجيل الدخول باستخدام حساب Google على التلفزيون
□ أضف بطاقة ائتمان إلى حساب Google لشراء ألعاب جديدة

ابدأ بتشغيل تطبيق Google Play Games لتحديد تطبيقات ألعاب جديدة وتثبيتها على التلفزيون. إنّ بعض هذه الألعاب مجانية. تظهر رسالة في حال كانت هناك لعبة معينة تحتاج إلى ذراع ألعاب للعب.

لبدء تشغيل Google Play Game أو إيقاف تشغيله

1- اضغط على **HOME**
2- مرر لليسف وحدد **التطبيقات < Google Play Games** واضغط على **OK**.

3- حدد لعبة لتشغيلها أو حدد لعبة جديدة للتثبيت واضغط على **OK**.

4- عند الانتهاء، اضغط على **BACK** بشكل متكرر أو اضغط على **TV EXIT** أو أوقف تشغيل التطبيق باستخدام زر الخروج/الإيقاف المخصص.

ستظهر الألعاب التي تقوم بتثبيتها في صف **ألعاب بالقائمة الرئيسية**

إنّ بعض منتجات و ميزات Google Play غير متوفرة في كل البلدان.

احصل على المزيد من المعلومات على androidtv/support.google.com

قفل التطبيقات

حول أقفال التطبيقات

يمكنك قفل التطبيقات غير المناسبة للأطفال. يمكنك قفل التطبيقات المصنفة 18 عامًا وما فوق من معرض التطبيقات أو إعداد ملف تعريف مقيد في القائمة الرئيسية.

18 وما فوق

سيطلب قفل التطبيق المصنّف 18 عامًا وما فوق بإدخال رمز PIN عند محاولة بدء تشغيل تطبيق مصنّف 18 عامًا وما فوق. إنّ هذا القفل صالح فقط للتطبيقات المصنفة 18 عامًا وما فوق من معرض التطبيقات من Philips.

ملف التعريف المقيد

يمكنك إعداد ملف تعريف مقيد للقائمة الرئيسية حيث تتوفر التطبيقات التي تسمح بها فقط. تحتاج إلى إدخال رمز PIN للإعداد وتشغيل ملف التعريف المقيد.

متجر - Google Play النضج

في متجر Google Play ، يمكنك إخفاء التطبيقات وفقًا لنضج المستخدم/المشترين. تحتاج إلى إدخال رمز PIN لتحديد أو تغيير مستوى النضج. سيحدد مستوى النضج التطبيقات المتوفرة للتثبيت.

للحصول على مزيد من المعلومات، في التعليمات، حدد الكلمات الرئيسية وابحث عن متجر Google Play.

قفل التطبيقات المصنفة 18 عامًا وما فوق

يمكنك قفل التطبيقات المصنفة 18 عامًا وما فوق من معرض التطبيقات من Philips . يتحكم هذا الإعداد في إعداد التصنيف 18 عامًا وما فوق في إعدادات الخصوصية الخاصة بمعرض التطبيقات من Philips .

لقفل التطبيقات المصنفة 18 عامًا وما فوق...

- 1 اضغط على ، وحدد كل الإعدادات واضغط على OK.
- 2 حدد قفل الأطفال، ثم حدد قفل التطبيق.
- 3 حدد تشغيل.
- 4 اضغط على < (يسار) بشكل متكرر إذا لزم الأمر لإغلاق القائمة.

ملف التعريف المقيد

حول ملف التعريف المقيد

يمكنك تقييد استخدام تطبيقات معينة عن طريق تبديل التلفزيون إلى ملف تعريف مقيد. ستعرض القائمة الرئيسية التطبيقات التي سمحت بها فقط. تحتاج إلى إدخال رمز PIN للخروج من ملف التعريف المقيد.

بتحويل التلفزيون إلى ملف تعريف مقيد، لا يمكنك...

- العثور على التطبيقات التي تم تمييزها على أنها غير مسووح بها أو فتحها
- الوصول إلى متجر Google Play
- الشراء من Google Play Movies & TV أو Google Play Games
- استخدام تطبيقات جهات خارجية لا تستخدم تسجيل الدخول إلى Google
- بتحويل التلفزيون إلى ملف تعريف مقيد، يمكنك...





- مشاهده ومحتوى قد تم تأجيله أو شراؤه من Google Play Movies & TV
- تشغيل ألعاب قد تم شراؤها وتثبيتها من Google Play Games

من متجر Google Play، يمكنك تنزيل تطبيقات جديدة وتثبيتها. إنّ بعض التطبيقات مجانية.

ما الذي تحتاج إليه

- يجب أن يكون التلفزيون متصلاً بالإنترنت
- يجب تسجيل الدخول باستخدام حساب Google على التلفزيون
- أضف بطاقة ائتمان إلى حساب Google لشراء تطبيقات





لتثبيت تطبيق جديد

- 1 اضغط على  HOME.
- 2 مرر لأسفل وحدد  التطبيقات < متجر Google Play واضغط على OK.
- 3 حدد التطبيق الذي تريد تثبيته واضغط على OK.
- 4 لإغلاق متجر Google Play، اضغط على  BACK بشكل متكرر أو اضغط على  EXIT.

أدوات الرقابة الأبوية

في متجر Google Play ، يمكنك إخفاء التطبيقات وفقًا لنضج المستخدم/المشترين. تحتاج إلى إدخال رمز PIN لتحديد مستوى النضج أو تغييره.

لتعيين المراقبة الأبوية...

- 1 اضغط على  HOME.
- 2 مرر لأسفل وحدد  التطبيقات < متجر Google Play واضغط على OK.
- 3 حدد إعدادات < الرقابة الأبوية.
- 4 حدد مستوى النضج الذي تريده.
- 5 أدخل رمز PIN عند الطلب.
- 6 لإغلاق متجر Google Play، اضغط على  BACK بشكل متكرر أو اضغط على  EXIT.

إنّ بعض منتجات وميزات Google Play غير متوفرة في كل البلدان.

احصل على المزيد من المعلومات على androidtv/support.google.com

الهدفوعات

للدفع على Google Play على التلفزيون، يجب إضافة نموذج دفع - بطاقة ائتمان (خارج الولايات المتحدة) - لحساب Google. عند شراء فيلم أو برنامج تلفزيوني، سيتم خصم المبلغ من بطاقة الائتمان هذه.



لإضافة بطاقة ائتمان...

- 1 على الكمبيوتر الخاص بك، انتقل إلى accounts.google.com وقم بتسجيل الدخول باستخدام حساب Google الذي ستستخدمه مع Google Play على التلفزيون.
- 2 انتقل إلى wallet.google.com لإضافة بطاقة إلى حساب Google.
- 3 أدخل بيانات بطاقة الائتمان ووافق على النكاح والشروط.

بدء تشغيل تطبيق أو إيقاف تشغيله

يمكنك بدء تشغيل تطبيق من القائمة الرئيسية.

لبدء تشغيل تطبيق

- 1 اضغط على  HOME.
- 2 مرر لأسفل إلى  التطبيقات وحدد التطبيق الذي تريده واضغط على OK.
- 3 لإيقاف تشغيل تطبيق، اضغط على  BACK أو اضغط على

الوصول إلى الإعدادات التالية: شبكة Wi-Fi والكلام وإمكانية الوصول
إضافة ملحقات Bluetooth

سيبقى حساب Google على التلفزيون قيد تسجيل الدخول. ولا يؤدي
استخدام ملف تعريف مقيّد إلى تغيير حساب Google.

الإعداد

الإعداد ملف التعريف المقيّد

- 1 اضغط على ، وحدد كل الإعدادات واضغط على OK.
- 2 حدد إعدادات Android واضغط على OK.
- 3 اضغط على (أسفل) وحدد شخصي < أمان وقيد واضغط على OK.
- 4 حدد ملف تعريف مقيّد واضغط على OK.
- 5 حدد إعدادات واضغط على OK.
- 6 أدخل رمز PIN باستخدام جهاز التحكم عن بُعد.
- 7 حدد تطبيقات مسهوج بها واضغط على OK.
- 8 في قائمة التطبيقات المتوفرة، حدد تطبيقاً واضغط على OK للسماح بهذا التطبيق أو عدم السماح به.
- 9 اضغط على ← BACK للرجوع خطوة واحدة أو اضغط على EXIT لإغلاق القائمة.

يهيئ لك الن إيدخال ملف التعريف المقيّد.

باستخدام رمز PIN ، يهكك تغيير رمز PIN أو تعديل قائمة التطبيقات المسهوج
بها أو غير المسهوج بها.

يرجى إيدخال

الإيدخال (التبديل إلى) ملف التعريف المقيّد...

- 1 اضغط على ، وحدد كل الإعدادات واضغط على OK.
- 2 حدد إعدادات Android واضغط على OK.
- 3 اضغط على (أسفل) وحدد شخصي < أمان وقيد واضغط على OK.
- 4 حدد إيدخال ملف تعريف مقيّد واضغط على OK.
- 5 أدخل رمز PIN باستخدام جهاز التحكم عن بُعد.
- 6 اضغط على ← BACK للرجوع خطوة واحدة أو اضغط على EXIT لإغلاق القائمة.

يهكك رؤية إيدخال ملف تعريف مقيّد في حالة ظهور رمز على الشاشة الرئيسية.
مرر لئسفل إلى إعدادات ومرر إلى أقصى اليمين.

خروج

للخروج من ملف التعريف المقيّد

- 1 اضغط على HOME، ومرر لئسفل إلى إعدادات ثم مرر إلى أقصى اليمين.
- 2 حدد ملف تعريف مقيّد واضغط على OK.
- 3 حدد خروج من ملف التعريف المقيّد واضغط على OK.
- 4 أدخل رمز PIN. سيخرج التلفزيون من ملف التعريف المقيّد.

8.5

إدارة التطبيقات

إذا قمت بإيقاف تشغيل تطبيق ما وعدت إلى القائمة الرئيسية، فلا يتم إيقاف التطبيق في الواقع. يظل التطبيق قيد التشغيل في الخلفية ليكون متوفراً في الحال عند بدنه مرة أخرى. للتشغيل بسرعة، تحتاج معظم التطبيقات إلى حفظ بعض البيانات في ذاكرة التخزين المؤقت للتلفزيون. قد يكون من الجيد إيقاف تطبيق ما كلياً أو مسح بيانات ذاكرة التخزين المؤقت لتطبيق معين لتحسين الأداء العام للتطبيقات والحفاظ على مساحة كافية للاستخدام على Android TV. كذلك من الأفضل إزالة تثبيت التطبيقات التي لم تعد تستخدمها.

لفتح قائمة التطبيقات التي تم تنزيلها وتطبيقات النظام...

- 1 اضغط على ، وحدد كل الإعدادات واضغط على OK.
- 2 حدد إعدادات Android واضغط على OK.
- 3 حدد الجهاز < التطبيقات واضغط على OK.
- 4 حدد تطبيقاً واضغط على OK. إذا كان التطبيق لا يزال قيد التشغيل، فيمكنك إجباره على الإيقاف أو مسح بيانات ذاكرة التخزين المؤقت. يمكنك إزالة تثبيت التطبيقات التي قمت بتنزيلها.
- 5 اضغط على ← BACK للرجوع خطوة واحدة أو اضغط على EXIT لإغلاق القائمة.

إذا كنت تستخدم محرك القرص الثابت USB لتخزين التطبيقات، فيمكنك نقل التطبيق من محرك القرص الثابت USB إلى ذاكرة التلفزيون أو العكس.

8.6

التخزين

يهكك رؤية مساحة التخزين -ذاكرة التخزين الداخلية - التي تستخدمها للتطبيقات ومقاطع الفيديو والموسيقى، إلخ. يهكك رؤية المساحة الفارغة التي لا تزال متوفرة لتثبيت التطبيقات الجديدة. تحقق من التخزين في حال حصل أي بطء في تشغيل التطبيقات أو في حالة حدوث مشاكل في التطبيق.

لرؤية مساحة التخزين التي تستخدمها...

- 1 اضغط على ، وحدد كل الإعدادات واضغط على OK.
- 2 حدد إعدادات Android واضغط على OK.
- 3 حدد الجهاز < التخزين وإعادة التعميم واضغط على OK.
- 4 يهكك عرض استخدام التخزين لذاكرة التلفزيون.
- 5 اضغط على ← BACK للرجوع خطوة واحدة أو اضغط على EXIT لإغلاق القائمة.

محرك قرص ثابت USB

إذا قمت بتوصيل محرك أقراص ثابت USB ، فيمكنك استخدام محرك الأقراص لتوسيع ذاكرة التلفزيون لتخزين المزيد من التطبيقات. سيحاول التلفزيون تخزين التطبيقات الجديدة على محرك الأقراص الثابت USB أولاً. لا يُسمح بتخزين بعض التطبيقات على محرك أقراص ثابت USB.

إنترنت

9.1

بدء تصفح الإنترنت

يمكنك تصفح الإنترنت على التلفزيون. يمكنك عرض أي موقع إنترنت، إلا أن معظمها غير معدّ لشاشة التلفزيون.

□ لا تتوفر على التلفزيون بعض المكونات الإضافية (لعرض الصفحات أو مقاطع الفيديو مثلاً).

□ لا يمكنك إرسال الملفات أو تنزيلها.



□ تظهر صفحات إنترنت بهقدار صفحة واحدة في كل مرة، ويتم العرض في هذه الشاشة.

لبدء تشغيل واستعراض الإنترنت □

1 - اضغط على  HOME.

2 - مرر لأسفل وحدد التطبيقات <  إنترنت واضغط على OK.

3 - أدخل عنوان الإنترنت وحدد ✓، واضغط على OK.

4 - للإغلاق الإنترنت، اضغط على  HOME أو  EXIT.

9.2

خيارات على الإنترنت

تتوفر بعض الخيارات الإضافية للإنترنت.

لفتح الخيارات الإضافية □

1 - عند فتح موقع الويب، اضغط على + OPTIONS.

2 - حدد أحد العناصر واضغط على OK.

3 - اضغط على < (يسار) بشكلٍ متكرر إذا لزم الأمر لإغلاق القائمة.

إدخال العنوان

للإدخال عنوان إنترنت جديد.

إظهار المفضلة

لعرض الصفحات التي حددتها كمفضلة.

إعادة تحميل الصفحة

لتحميل صفحة الإنترنت مرة أخرى.

تكبير/تصغير الصفحة

استخدم شريط التمرير لتعيين نسبة التكبير/التصغير.

معلومات الأمان

لعرض مستوى أمان الصفحة الحالية.

تهيئة كفضلة

لتهيئة الصفحة الحالية كمفضلة.

الترجمات

لتحديد الترجمات في حال توفرها.

قائمة التلفزيون

10.1

حول قائمة التلفزيون

إذا تعدد على التلفزيون الاتصال بالإنترنت، فيمكنك استخدام قائمة التلفزيون كقائمة رئيسية.

في قائمة التلفزيون، ستجد كل وظائف التلفزيون.

10.2

فتح قائمة التلفزيون

افتح قائمة التلفزيون وفتح عنصر

- اضغط على  لفتح قائمة التلفزيون.
- حدد عنصراً واضغط على OK لفتحه أو تشغيله.
- اضغط على ← BACK لإغلاق قائمة التلفزيون بدون تشغيل أي عنصر.

المصادر

11.1

التبديل إلى جهاز

من قائمة المصادر، يمكنك التبديل إلى أي من الأجهزة المتصلة. يمكنك التبديل إلى موالف لمشاهدة التلفزيون أو فتح محتوى محرك أقراص محمول USB وتصل أو رؤية التسجيلات التي قمت بها على محرك أقراص محمول USB وتصل. يمكنك التبديل إلى الأجهزة المتصلة لمشاهدة برامجها، أو جهاز استقبال رقمي أو مشغل أقراص Blu-ray .

التبديل إلى جهاز متصل □

1- اضغط على  SOURCES لفتح قائمة المصادر.

2- حدد أحد العناصر في قائمة المصدر واضغط على OK. سيعرض التلفزيون برنامج أو محتوى الجهاز.

3- اضغط على  SOURCES مرة أخرى لإغلاق القائمة.

تشغيل بكبسة زر واحدة

عند وجود التلفزيون في وضع الاستعداد، يمكنك تشغيل مشغل أقراص باستخدام جهاز التحكم عن بعد الخاص بالتلفزيون.

لتشغيل مشغل الأقراص والتلفزيون من وضع الاستعداد وبدء تشغيل الموسيقى فوراً، اضغط على  (تشغيل) على جهاز التحكم عن بعد للتلفزيون. يجب توصيل الجهاز باستخدام كبل HDMI كها ويجب أن تكون وظيفة HDMI CEC على التلفزيون والجهاز قيد التشغيل.

11.2

خيارات لإدخال التلفزيون

تقدم بعض أجهزة إدخال التلفزيون إعدادات خاصة.

لتعيين خيارات إدخال تلفزيون محدد □

1- اضغط على  SOURCES.

2- حدد إدخال التلفزيون في القائمة واضغط على OK.

3- اضغط على  OPTIONS. يمكنك تعيين الخيارات لإدخال التلفزيون المحدد هنا.

4- اضغط على  OPTIONS مرة أخرى لإغلاق قائمة الخيارات.

الخيارات المحتملة...

عناصر التحكم

باستخدام هذا الخيار، يمكنك تشغيل الجهاز المتصل بواسطة جهاز التحكم عن بعد في التلفزيون. يجب توصيل الجهاز باستخدام كبل HDMI ويجب أن تكون ميزة HDMI CEC على التلفزيون والجهاز قيد التشغيل.

معلومات حول الجهاز

افتح هذا الخيار لعرض معلومات حول الجهاز المتصل.

11.3

اسم الجهاز ونوعه

عندما يتر توصيل جهاز جديد بالتلفزيون ويكتشف التلفزيون هذا الجهاز، يمكنك تعيين رمز يناسب نوع الجهاز. إذا قمت بتوصيل جهاز باستخدام كبل HDMI وميزة HDMI CEC، فيكتشف التلفزيون نوع الجهاز تلقائياً ويحصل الجهاز على رمز مناسب.

يحدد نوع الجهاز أنماط الصوت والصورة أو قيم الدقة أو إعدادات معينة أو الموضع ضمن قائمة المصادر. لا تقلق بشأن الإعدادات التالية.

إعادة تسمية النوع أو تغييره

يمكنك تغيير اسم جهاز متصل أو نوعه. ابحث عن الرمز + على يمين اسم الجهاز في قائمة المصادر. لا تسمح بعض مصادر إدخال التلفزيون بتغيير الاسم.

لتغيير نوع الجهاز...

1- حدد الجهاز في قائمة المصادر.

2- اضغط على  OPTIONS.

3- اضغط على  BACK لإخفاء لوحة المفاتيح على الشاشة.

4- اضغط على  (أسفل) للعثور على كل أنواع الأجهزة المتاحة. حدد النوع الذي تريده واضغط على OK.

5- إذا كنت تريد إعادة تعيين نوع الجهاز إلى نوع الموصل النصلي، فحدد إعادة تعيين واضغط على OK.

6- حدد إغلاق واضغط على OK لإغلاق هذه القائمة.

لتغيير اسم الجهاز □

1- حدد الجهاز في قائمة المصادر.

2- اضغط على  OPTIONS.

3- اضغط على  BACK لإخفاء لوحة المفاتيح على الشاشة.

4- استخدم لوحة المفاتيح الموجودة في الجزء الخلفي من جهاز التحكم عن بعد لحذف الاسم الحالي وأدخل اسماً جديداً.

5- إذا كنت تريد إعادة تعيين اسم الجهاز إلى نوع الموصل النصلي، فحدد إعادة تعيين واضغط على OK.

6- حدد إغلاق واضغط على OK لإغلاق هذه القائمة.

11.4

كمبيوتر

إذا قمت بتوصيل كمبيوتر، فننصحك بمنح الاتصال، المتصل به الكمبيوتر، اسم نوع الجهاز الصحيح في قائمة المصادر. إذا قمت بعد ذلك بالتبديل إلى كمبيوتر في قائمة المصادر، فسيتم تعيين التلفزيون إلى إعداد الكمبيوتر التالي تلقائياً.

لتعيين التلفزيون على الإعداد التالي...

1- اضغط على ، وحدد كل الإعدادات واضغط على OK.

2- حدد الصورة واضغط على  (يمين) للدخول إلى القائمة.

3- حدد متقدم < الكمبيوتر.

4- حدد تشغيل أو إيقاف تشغيل .

5- اضغط على  (يسار) بشكل متكرر إذا لزم الأمر لإغلاق القائمة.

الإعدادات

12.1

الإعدادات المتكررة

يتم جمع الإعدادات الأكثر استخداماً في قائمة الإعدادات المتكررة.

افتح القائمة...

- 1- اضغط على
- 2- حدد الإعداد الذي تريد تعديله واضغط على OK.
- 3- اضغط على ← BACK إذا لم تكن تريد تغيير أي شيء.

12.2

الصورة

نهط الصورة

تحديد نهط

لكي تتوَكَّن من تعديل الصورة بسهولة، يمكنك تحديد نهط صورة تم تعيينه مسبقاً.

- 1- أثناء مشاهدة قناة تلفزيونية، اضغط على .
- 2- حدد نهط الصورة، وحدد أحد النهط الواردة في اللائحة.
- 3- اضغط على < (يسار) بشكلٍ متكرر إذا لزم الأمر للإغلاق القائمة.

النهط المتوفرة هي

شخصي - تفضيلات الصورة التي تقوم بتعيينها أثناء عملية بدء التشغيل النولي.

- حيوي - خيار مثالي لعرض ضوء النهار
- طبيعي - إعدادات صورة طبيعية
- قياسي - الإعداد الأكثر توفيراً للطاقة - إعداد المصنع
- سينما - مثالي لمشاهدة الأفلام
- صورة - خيار مثالي لعرض الصور
- ألعاب - مثالي للألعاب
- ISF النهار - لمعايرة ISF
- ISF الليل - لمعايرة ISF

إن أنماط محتويات HDR هي...

- HDR الشخصي
- HDR لنانوان زاهية
- HDR لنانوان طبيعية
- HDR القياسي
- HDR للأفلام
- HDR الصور
- ISF النهار
- ISF الليل
- HDR الألعاب

تخصيص نهط

يتم تخزين أي إعداد لصورة تقوم بضبطه، مثل اللون أو التباين في نهط الصورة المحدد حالياً، وهو يسمح لك بتخصيص كل نهط. يمكن للنهط شخصي فقط حفظ إعداداته في قائمة المصادر لكل مصدر.

استعادة النهط

مع تحديد نهط الصورة، يمكنك ضبط أي إعداد للصورة في كل الإعدادات < صورة

سيقوم النهط المحدد بتخزين التغييرات التي أجريتها. ننصح بضبط إعدادات الصورة للنهط شخصي فقط. يمكن لنهط الصورة - شخصي حفظ إعداداته لكل مصدر فردي في قائمة المصادر.

للاستعادة النهط إلى إعداده الأصلي

- 1- أثناء مشاهدة قناة تلفزيونية، اضغط على .
- 2- حدد نهط الصورة، وحدد نهط الصورة الذي تريد استعادته.
- 3- حدد استعادة النهط واضغط على OK. يستعاد النهط.
- 4- اضغط على < (يسار) بشكلٍ متكرر إذا لزم الأمر للإغلاق القائمة.

المنزل أو المتجر

إذا تمت إعادة تبديل نهط الصورة إلى زاهي في كل مرة تقوم فيها بتشغيل التلفزيون، فسيتم تعيين موقع التلفزيون إلى المتجر. إنه إعداد مخصص للترويج في المتجر.

لتعيين التلفزيون للاستخدام في المنزل

- 1- اضغط على ، وحدد كل الإعدادات واضغط على OK.
- 2- حدد الإعدادات العاهة واضغط على > (يمين) للدخول إلى القائمة.
- 3- حدد الموقع < المنزل.
- 4- اضغط على < (يسار) بشكلٍ متكرر إذا لزم الأمر للإغلاق القائمة.

إعدادات الصورة

اللون

بواسطة اللون، يمكنك ضبط تشبع اللون في الصورة.

لضبط اللون

- 1- اضغط على ، وحدد كل الإعدادات واضغط على OK.
- 2- حدد صورة واضغط على > (يمين) للدخول إلى القائمة.
- 3- حدد اللون واضغط على > (يمين).
- 4- اضغط على السهم ^ (أعلى) أو v (أسفل) لضبط القيمة.
- 5- اضغط على < (يسار) بشكلٍ متكرر إذا لزم الأمر للإغلاق القائمة.

التباين

باستخدام التباين، يمكنك ضبط تباين الصورة.

لضبط التباين

- 1- اضغط على ، وحدد كل الإعدادات واضغط على OK.
- 2- حدد الصورة واضغط على > (يمين) للدخول إلى القائمة.
- 3- حدد التباين واضغط على > (يمين).
- 4- اضغط على السهم ^ (أعلى) أو v (أسفل) لضبط القيمة.
- 5- اضغط على < (يسار) بشكلٍ متكرر إذا لزم الأمر للإغلاق القائمة.

الوضوح

بواسطة الحدة، يمكنك ضبط مستوى الوضوح في التفاصيل الدقيقة في الصورة.

لضبط الحدة

- 1- اضغط على ، وحدد كل الإعدادات واضغط على OK.
- 2- حدد الصورة واضغط على > (يمين) للدخول إلى القائمة.
- 3- حدد الحدة واضغط على > (يمين).
- 4- اضغط على السهم ^ (أعلى) أو v (أسفل) لضبط القيمة.
- 5- اضغط على < (يسار) بشكلٍ متكرر إذا لزم الأمر للإغلاق القائمة.

بواسطة السطوع، يمكنك تعيين مستوى سطوع إشارة الصورة.

ضبط الحدة

- 1- اضغط على ، وحدد كل الإعدادات واضغط على OK.
- 2- حدد الصورة واضغط على > (يمين) للدخول إلى القائمة.
- 3- حدد السطوع واضغط على > (يمين).
- 4- اضغط على سهم ^ (أعلى) أو v (أسفل) لضبط القيمة.
- 5- اضغط على < (يسار) بشكل متكرر إذا لزم الأمر للإغلاق القائمة.

إعدادات الصورة المتقدمة

كبيوتر

إذا قمت بتوصيل كبيوتر، فننصحك بمنح الاتصال، المتصل به الكبيوتر، اسم نوع الجهاز الصحيح في قائمة المصادر. إذا قمت بعد ذلك بالتبديل إلى كبيوتر في قائمة المصادر، فسيتم تعيين التلفزيون إلى إعداد الكبيوتر التالي تلقائياً.

لتعيين التلفزيون على الإعداد التالي...

- 1- اضغط على ، وحدد كل الإعدادات واضغط على OK.
- 2- حدد الصورة واضغط على > (يمين) للدخول إلى القائمة.
- 3- حدد متقدم < الكبيوتر.
- 4- حدد تشغيل أو إيقاف تشغيل .
- 5- اضغط على < (يسار) بشكل متكرر إذا لزم الأمر للإغلاق القائمة.

إعدادات اللون

تحسين اللون

بواسطة تحسين اللون، يمكنك تحسين شدة إضاءة الألوان والتفاصيل في الألوان الساطعة.

ضبط المستوى

- 1- اضغط على ، وحدد كل الإعدادات واضغط على OK.
- 2- حدد الصورة واضغط على > (يمين) للدخول إلى القائمة.
- 3- حدد متقدم < اللون < تحسين اللون.
- 4- حدد الحد الأقصى أو متوسط أو الحد الأدنى أو إيقاف.
- 5- اضغط على < (يسار) بشكل متكرر إذا لزم الأمر للإغلاق القائمة.

درجة حرارة ملونة

بواسطة درجة حرارة الألوان، يمكنك تعيين الصورة إلى درجة حرارة ألوان معينة مسبقاً أو يمكنك تحديد مخصص لتعيين إعداد درجة حرارة بنفسك بواسطة درجة حرارة الألوان المخصصة. إن الإعدادين درجة حرارة الألوان ودرجة حرارة الألوان المخصصة مخصصان للمستخدمين المتقدمين.

لتحديد إعداد معين مسبقاً

- 1- اضغط على ، وحدد كل الإعدادات واضغط على OK.
- 2- حدد الصورة واضغط على > (يمين) للدخول إلى القائمة.
- 3- حدد متقدم < اللون < درجة حرارة اللون.
- 4- حدد عادي أو دافئ أو بارد. أو حدد مخصص إذا كنت ترغب في تخصيص درجة حرارة اللون بنفسك.
- 5- اضغط على < (يسار) بشكل متكرر إذا لزم الأمر للإغلاق القائمة.

درجة حرارة لون مخصصة

بواسطة درجة حرارة اللون المخصصة، يمكنك تعيين درجة حرارة الألوان بنفسك. لتعيين درجة حرارة ألوان مخصصة، حدد أولاً الإعداد المخصص في قائمة درجة حرارة الألوان. إن الإعداد درجة حرارة اللون المخصصة مخصص للمستخدمين المتقدمين.

لتعيين درجة حرارة ألوان مخصصة

- 1- اضغط على ، وحدد كل الإعدادات واضغط على OK.
- 2- حدد الصورة واضغط على > (يمين) للدخول إلى القائمة.
- 3- حدد متقدم < اللون < درجة حرارة لون مخصصة.
- 4- اضغط على سهم ^ (أعلى) أو v (أسفل) لضبط القيمة. WP هو نقطة بيضاء و BL هو مستوى اللون الأسود. يمكنك أيضاً تحديد أحد الإعدادات المعينة مسبقاً في هذه القائمة.
- 5- اضغط على < (يسار) بشكل متكرر إذا لزم الأمر للإغلاق القائمة.

إعدادات التحكم بالألوان

التحكم في الألوان ISF

بواسطة التحكم بالألوان ISF، يمكن لخبير ISF معايرة إعادة إنتاج ألوان التلفزيون. إن التحكم في الألوان هو عبارة عن إعداد خاص بخبراء ISF.

استعد إلى أقصى حد من شاشة التلفزيون بواسطة معايرة ISF®. باوكانك أن تطلب من خبير معايرة ISF الحضور إلى منزلك وتعيين التلفزيون إلى إعداد الصورة المثالي. إضافة إلى ذلك، يمكن لهذا الخبير تعيين معايرة ISF لتأثير Ambilight.

اطلب من الوكيل معايرة ISF.

إن فوائد المعايرة هي

- وضوح وحدّة أفضل في الصورة
- تفاصيل أفضل في الأجزاء الساطعة والداكنة
- ألوان أسود غامقة وداكنة أكثر
- نقاوة وجودة أفضل للألوان
- استهلاك طاقة أقل

يقوم خبير معايرة ISF بتخزين إعدادات ISF وتأوينها كإعدادين للصورة. بعد إنجاز معايرة ISF، اضغط على  وحدد نوط الصورة وحدد ISF النهار أو ISF الليلي. حدد ISF النهار لمشاهدة التلفزيون في ظل ظروف الإضاءة الساطعة أو حدد ISF الليلي لمشاهدة التلفزيون في ظل ظروف الإضاءة الداكنة.

تدرج اللون

ضبط قيمة تدرج اللون

- 1- اضغط على ، وحدد كل الإعدادات واضغط على OK.
- 2- حدد الصورة واضغط على > (يمين) للدخول إلى القائمة.
- 3- حدد متقدم < اللون < التحكم بالألوان.
- 4- حدد تدرج اللون واضغط على > (يمين).
- 5- اضغط على سهم ^ (أعلى) أو v (أسفل) لضبط القيمة.
- 6- اضغط على < (يسار) بشكل متكرر إذا لزم الأمر للإغلاق القائمة.

الإشباع

ضبط قيمة الإشباع

- 1- اضغط على ، وحدد كل الإعدادات واضغط على OK.
- 2- حدد الصورة واضغط على > (يمين) للدخول إلى القائمة.
- 3- حدد متقدم < اللون < التحكم بالألوان.
- 4- حدد الإشباع واضغط على > (يمين).
- 5- اضغط على سهم ^ (أعلى) أو v (أسفل) لضبط القيمة.

6 اضغط على < (يسار) بشكلٍ متكرر إذا لزم الأمر للإغلاق القانوة.

إعادة تعيين الكل

باستخدام إعادة تعيين الكل، يمكنك إعادة تعيين القيمة بالكامل إلى الوضع الافتراضي.

للإعادة تعيين القيمة بالكامل في قانوة التحكم بالالوان

- 1 اضغط على ⚙️، وحدد كل الإعدادات واضغط على OK.
- 2 حدد الصورة واضغط على > (يمين) للدخول إلى القانوة.
- 3 حدد وتقدم < اللون < التحكم بالالوان.
- 4 حدد إعادة تعيين الكل.
- 5 اضغط على < (يسار) بشكلٍ متكرر إذا لزم الأمر للإغلاق القانوة.

وضع RGB فقط J ISF

إن وضع RGB فقط هو إعداد خاص بخبراء ISF للتبديل إلى ألوان RGB فقط. لضبط القيم في قانوة وضع RGB فقط، عيّن أولاً ISF النهار أو الليل في قانوة نهط الصورة.

لضبط قيمة وضع RGB فقط

- 1 اضغط على ⚙️، وحدد كل الإعدادات واضغط على OK.
- 2 حدد الصورة واضغط على > (يمين) للدخول إلى القانوة.
- 3 حدد وتقدم < اللون < وضع RGB فقط.
- 4 حدد أحمر أو أخضر أو أزرق أو إيقاف لإيقاف تشغيل وضع RGB فقط.
- 5 اضغط على < (يسار) بشكلٍ متكرر إذا لزم الأمر للإغلاق القانوة.

إعدادات التباين

أوضاع التباين

بواسطة وضع التباين، يمكنك تعيين المستوى الذي يكون عنده تخفيف استهلاك الطاقة من خلال خفت شدة إضاءة الشاشة. اختر ما بين أفضل استهلاك للطاقة أو الصورة التي تتميز بأفضل شدة إضاءة.

لضبط المستوى

- 1 اضغط على ⚙️، وحدد كل الإعدادات واضغط على OK.
- 2 حدد الصورة واضغط على > (يمين) للدخول إلى القانوة.
- 3 حدد وتقدم < التباين < وضع التباين.
- 4 حدد قياسي أو أعلى مستوى من الطاقة أو أفضل صورة أو إيقاف تشغيل.
- 5 اضغط على < (يسار) بشكلٍ متكرر إذا لزم الأمر للإغلاق القانوة.

التباين الديناميكي

بواسطة التباين الديناميكي، يمكنك تعيين المستوى الذي يقوم عنده التلفزيون تلقائياً بتحسين التفاصيل في المناطق الداكنة والمتوسطة والفاخرة في الصورة.

لضبط المستوى

- 1 اضغط على ⚙️، وحدد كل الإعدادات واضغط على OK.
- 2 حدد الصورة واضغط على > (يمين) للدخول إلى القانوة.
- 3 حدد وتقدم < التباين < التباين الديناميكي.
- 4 حدد الحد الأقصى أو متوسط أو الحد الأدنى أو إيقاف.
- 5 اضغط على < (يسار) بشكلٍ متكرر إذا لزم الأمر للإغلاق القانوة.

تباين الفيديو

بواسطة تباين الفيديو، يمكنك تقليل نطاق تباين الفيديو.

لضبط المستوى

- 1 اضغط على ⚙️، وحدد كل الإعدادات واضغط على OK.

2 حدد الصورة واضغط على > (يمين) للدخول إلى القانوة.

3 حدد وتقدم < التباين < تباين الفيديو.

4 اضغط على السهم ^ (أعلى) أو v (أسفل) لضبط القيمة.

5 اضغط على < (يسار) بشكلٍ متكرر إذا لزم الأمر للإغلاق القانوة.

جاها

بواسطة جاها، يمكنك تعيين إعداد غير خطي للإضاءة الصورة وتباينها. وقد تم وضع إعداد جاها للمستخدمين الهوتوسيين.

لضبط المستوى

- 1 اضغط على ⚙️، وحدد كل الإعدادات واضغط على OK.
- 2 حدد الصورة واضغط على > (يمين) للدخول إلى القانوة.
- 3 حدد وتقدم < التباين < جاها.
- 4 اضغط على السهم ^ (أعلى) أو v (أسفل) لضبط القيمة.
- 5 اضغط على < (يسار) بشكلٍ متكرر إذا لزم الأمر للإغلاق القانوة.

إعدادات الحدة

Ultra Resolution

بفضل ميزة Ultra resolution، ستقوم بتشغيل حدة وضوح فائقة عند حواف الخطوط والحدود الخارجية للصورة.

للتشغيل أو إيقاف التشغيل

- 1 اضغط على ⚙️، وحدد كل الإعدادات واضغط على OK.
- 2 حدد الصورة واضغط على > (يمين) للدخول إلى القانوة.
- 3 حدد وتقدم < الحدة < حدة Ultra Resolution.
- 4 حدد تشغيل أو إيقاف تشغيل.
- 5 اضغط على < (يسار) بشكلٍ متكرر إذا لزم الأمر للإغلاق القانوة.

تقليل التشويش

بفضل تقليل الضوضاء، يمكنك تصفية مستوى الضجيج في الصورة وتخفيفه.

لضبط تقليل التشويش

- 1 اضغط على ⚙️، وحدد كل الإعدادات واضغط على OK.
- 2 حدد صورة واضغط على > (يمين) للدخول إلى القانوة.
- 3 حدد وتقدم < الحدة < تقليل الفوضى.
- 4 حدد الحد الأقصى أو متوسط أو الحد الأدنى أو إيقاف.
- 5 اضغط على < (يسار) بشكلٍ متكرر إذا لزم الأمر للإغلاق القانوة.

خفض عيوب MPEG

بواسطة تخفيف تراجع جودة صور MPEG، يمكنك جعل المراحل الانتقالية الرقمية في الصورة تهر بطريقة سلسة. وتظهر حالات تراجع جودة صور MPEG على شكل كتل صغيرة أو حواف محززة في الصور.

لتقليل التشوه في MPEG

- 1 اضغط على ⚙️، وحدد كل الإعدادات واضغط على OK.
- 2 حدد صورة واضغط على > (يمين) للدخول إلى القانوة.
- 3 حدد وتقدم < الحدة < تخفيف تراجع جودة صور MPEG.
- 4 حدد الحد الأقصى أو متوسط أو الحد الأدنى أو إيقاف.
- 5 اضغط على < (يسار) بشكلٍ متكرر إذا لزم الأمر للإغلاق القانوة.

إعدادات الحركة

إعداد الصورة السريع

أثناء عملية التثبيت الأولى، قمت بتحديد بعض إعدادات الصورة من خلال بضع خطوات سهلة. يمكنك إعادة تنفيذ هذه الخطوات بواسطة إعداد الصورة السريع. لتنفيذ هذه الخطوات، تأكد من ضبط التلفزيون على قناة تلفزيونية أو أنه يعرض برنامجاً من جهاز متصل.

لتعيين الصورة من خلال بضع خطوات سهلة

- 1- اضغط على ، وحدد كل الإعدادات واضغط على OK.
- 2- حدد الصورة واضغط على > (يمين) للدخول إلى القناة.
- 3- حدد إعداد الصورة السريع.
- 4- حدد بدء. واستخدم مفاتيح التنقل لتحديد الاختيار الذي تفضله.
- 5- أخيراً حدد إنهاء.
- 6- اضغط على < (يسار) بشكلٍ متكرر إذا لزم الأمر لإغلاق القناة.

12.3

الصوت

نوط الصوت

تحديد نوط

لكي تتوَكَّن من تعديل الصوت بسهولة، يمكنك تحديد إعداد تم تعيينه مسبقاً بواسطة نوط الصوت.

- 1- أثناء مشاهدة قناة تلفزيونية، اضغط على .
- 2- حدد الصوت واضغط على > (يمين) للدخول إلى القناة.
- 3- حدد نوط الصوت، وحدد أحد النواظ الواردة في اللوحة.
- 4- اضغط على < (يسار) بشكلٍ متكرر إذا لزم الأمر لإغلاق القناة.

النواظ المتوفرة هي

- شخصي - تفضيلات الصوت التي تقوم بتعيينها أثناء عملية بدء التشغيل الأولى.
- أصلي - إعداد الصوت الأكثر حيادية
- سينما - مثالي لمشاهدة الأفلام
- موسيقى - مثالي للاستماع إلى الموسيقى.
- لعبة - مثالي للألعاب

□ أخبار - مثالي للكلام

استعادة النوط

مع تحديد نوط الصوت، يمكنك ضبط أي إعداد للصوت في إعداد < صوت

سيقوم النوط المحدد بتخزين التغييرات التي أجريتها. نوصي بضبط إعدادات الصوت للنوط شخصي فقط. يهون للنوط الصوت - شخصي حفظ إعداداته لكل مصدر فردي في قائمة المصادر.

للاستعادة النوط إلى إعداده الأصلي

- 1- أثناء مشاهدة قناة تلفزيونية، اضغط على .
- 2- حدد الصوت واضغط على > (يمين) للدخول إلى القناة.
- 3- حدد نوط الصوت، وحدد نوط الصوت الذي تريد استعادته.
- 4- حدد استعادة النوط. يُستعاد النوط.
- 5- اضغط على < (يسار) بشكلٍ متكرر إذا لزم الأمر لإغلاق القناة.

مع Natural Motion، يهونك تخفيف اهتزاز الحركة، الذي يظهر في الأفلام على التلفزيون، بفضل ميزة Natural Motion ستكون أي حركة سلسة ومتناسقة.

لضبط اهتزاز الحركة



- 1- اضغط على ، وحدد كل الإعدادات واضغط على OK.
- 2- حدد الصورة واضغط على > (يمين) للدخول إلى القناة.
- 3- حدد متقدم < حركة < Natural Motion.
- 4- حدد الحد الأقصى أو متوسط أو الحد الأدنى أو إيقاف.
- 5- اضغط على < (يسار) بشكلٍ متكرر إذا لزم الأمر لإغلاق القناة.

تنسيق الصورة

أساسي

إذا لم تهل الصورة الشاشة كاملةً، أو إذا ظهرت الأشرطة السوداء في النصف أو الأعلى أو على كلا الجانبين، يمكنك تعديل الصورة لهاء الشاشة كإلياً.

لتحديد أحد الإعدادات الأساسية لهاء الشاشة



- 1- أثناء مشاهدة قناة تلفزيونية، اضغط على  (عند توفره على جهاز التحكم عن بُعد) أو اضغط على .
- 2- حدد تنسيق الصورة < هاء الشاشة أو الاحتواء ضمن الشاشة أو شاشة عريضة.
- 3- اضغط على < (يسار) بشكلٍ متكرر إذا لزم الأمر لإغلاق القناة.
- هاء الشاشة □ لتكبير الصورة تلقائياً بحيث تهل الشاشة. وتكون تشوهات الصورة بسيطة وتبقى الترتجات مرئية. لا يلائم هذا الخيار إدخال الكمبيوتر.
- باستطاعة بعض تنسيقات الصور القصوى عرض الأشرطة السوداء.
- ملاءمة الشاشة □ لتكبير/تصغير الصورة تلقائياً بحيث تهل الشاشة قدر المستطاع من دون أي تشويه. وقد تكون الأشرطة السوداء مرئية. لا يلائم هذا الخيار إدخال الكمبيوتر.
- شاشة عريضة □ لتكبير الصورة تلقائياً إلى الشاشة العريضة.

خيارات متقدمة

إذا لم يكن الإعدادان الأساسيان مناسبين لتنسيق الصورة الذي تريده، يمكنك استخدام الإعدادات المتقدمة. بفضل الإعدادات المتقدمة تقوم بتنسيق الصورة يدوياً على الشاشة لديك.

يكونك تكبير/تصغير الصورة وتوسيعها ونقلها إلى أن تُظهر ما تريد - على سبيل المثال، الترتجات غير المتوفرة أو الشعارات النصية التي يتم تهريبها. إذا قمت بتنسيق الصورة لهصدر محدد - مثل وحدة ألعاب متصلة - يهونك العودة إلى هذا الإعداد في المرة القادمة التي تستخدم فيها وحدة الألعاب. ويقوم التلفزيون بتخزين الإعداد الأخير الذي اخترته لكل اتصال.

لتنسيق الصورة يدوياً

- 1- أثناء مشاهدة قناة تلفزيونية، اضغط على  (عند توفره على جهاز التحكم عن بُعد) أو اضغط على .
- 2- حدد متقدم ثم اضغط على OK.
- 3- استخدم الإعداد نقل أو تكبير/تصغير أو توسيع أو أصلي لضبط الصورة.
- 4- عوضاً عن ذلك، حدد الإعداد الأخير واضغط على OK للتحديد إلى التنسيق الذي قمت بتخزينه من قبل.
- 5- أو حدد التراجع للعودة إلى الإعداد الذي كان مخصصاً للصورة عندها فتحت تنسيق الصورة.

□ النقل □ حدد النسب لنقل الصورة. يهونك نقل الصورة فقط عند تكبيرها.

□ تكبير/تصغير □ حدد النسب للتكبير.

□ توسيع □ حدد النسب لتوسيع الصورة أفقياً أو عمودياً.

□ تراجع □ حدد للعودة إلى تنسيق الصورة الذي بدأت به.

□ أصلي □ لإظهار التنسيق الأصلي للصورة الواردة. إنه تنسيق 1:1 بكسل على

إعدادات الصوت

الجهير

بواسطة الجهير، يمكنك تعديل مستوى النغمات المنخفضة في الصوت.

ضبط المستوى

- 1 اضغط على ، وحدد كل الإعدادات واضغط على OK.
- 2 حدد الصوت واضغط على > (يمين) للدخول إلى القائمة.
- 3 حدد الجهير واضغط على > (يمين).
- 4 اضغط على السهم ^ (أعلى) أو v (أسفل) لضبط القيمة.
- 5 اضغط على < (يسار) بشكلٍ متكرر إذا لزم الأمر للإغلاق القائمة.

الطنين الثلاثي

بواسطة الطنين الثلاثي، يمكنك تعديل مستوى النغمات المرتفعة في الصوت.

ضبط المستوى

- 1 اضغط على ، وحدد كل الإعدادات واضغط على OK.
- 2 حدد الصوت واضغط على > (يمين) للدخول إلى القائمة.
- 3 حدد الطنين الثلاثي واضغط على > (يمين).
- 4 اضغط على السهم ^ (أعلى) أو v (أسفل) لضبط القيمة.
- 5 اضغط على < (يسار) بشكلٍ متكرر إذا لزم الأمر للإغلاق القائمة.

مستوى صوت سماعات الرأس

بواسطة مستوى صوت سماعات الرأس، يمكنك تعيين مستوى صوت سماعة رأس موصولة بشكل منفصل.

لتعديل مستوى الصوت

- 1 اضغط على ، وحدد كل الإعدادات واضغط على OK.
- 2 حدد الصوت واضغط على > (يمين) للدخول إلى القائمة.
- 3 حدد مستوى صوت سماعات الرأس.
- 4 اضغط على السهم ^ (أعلى) أو v (أسفل) لضبط القيمة.
- 5 اضغط على < (يسار) بشكلٍ متكرر إذا لزم الأمر للإغلاق القائمة.

مستوى صوت مضخم الصوت

إذا قمت بتوصيل مضخم صوت Bluetooth لاسلكي، يمكنك زيادة مستوى صوته قليلاً أو خفضه قليلاً.

ضبط مستوى الصوت قليلاً

- 1 اضغط على ، وحدد كل الإعدادات واضغط على OK.
- 2 حدد الصوت واضغط على > (يمين) للدخول إلى القائمة.
- 3 حدد مستوى صوت مضخم الصوت.
- 4 اضغط على السهم ^ (أعلى) أو v (أسفل) لضبط القيمة.
- 5 اضغط على < (يسار) بشكلٍ متكرر إذا لزم الأمر للإغلاق القائمة.

وضع الصوت المحيط

باستخدام وضع الصوت المحيط، يمكنك تعيين تأثير الصوت لسماعات التلفزيون.

لتعيين وضع الصوت المحيط

- 1 اضغط على ، وحدد كل الإعدادات واضغط على OK.
- 2 حدد الصوت واضغط على > (يمين) للدخول إلى القائمة.
- 3 حدد وضع الصوت المحيط.
- 4 حدد استيريو أو صوت محيطي مذهل.
- 5 اضغط على < (يسار) بشكلٍ متكرر إذا لزم الأمر للإغلاق القائمة.

وضعية التلفزيون

كجزء من التثبيت النولي، يتم تعيين هذا الإعداد إلى على حامل تلفزيون أو على الجدار. إذا قمت بتغيير مكان التلفزيون منذ ذلك الوقت، فيجب ضبط هذا الإعداد وفقاً لذلك للحصول على أفضل إنتاج للصوت.

- 1 اضغط على ، وحدد كل الإعدادات واضغط على OK.
- 2 حدد الصوت واضغط على > (يمين) للدخول إلى القائمة.
- 3 حدد وضعية التلفزيون.
- 4 انقر فوق على حامل تلفزيون أو على الجدار.
- 5 اضغط على < (يسار) بشكلٍ متكرر إذا لزم الأمر للإغلاق القائمة.

إعدادات الصوت المتقدمة

ضبط مستوى الصوت تلقائياً

بواسطة ضبط مستوى الصوت تلقائياً، يمكنك تعيين التلفزيون بحيث يضبط تلقائياً مستوى الاختلافات المفاجئة في مستوى الصوت. تحدث هذه الاختلافات عادةً في بداية الإعلانات أو عند تبديل القنوات.

للتشغيل أو إيقاف التشغيل

- 1 اضغط على ، وحدد كل الإعدادات واضغط على OK.
- 2 حدد الصوت واضغط على > (يمين) للدخول إلى القائمة.
- 3 حدد متقدم واضغط على > (يمين) للدخول إلى القائمة.
- 4 حدد ضبط مستوى الصوت تلقائياً واضغط على > (يمين) للدخول إلى القائمة.
- 5 حدد تشغيل أو إيقاف تشغيل.
- 6 اضغط على < (يسار) بشكلٍ متكرر إذا لزم الأمر للإغلاق القائمة.

Clear Sound

بواسطة Clear Sound، يمكنك تحسين الصوت للكلام. إنه إعداد مثالي لبرامج الأخبار، ويومك تشغيل تحسين الكلام أو إيقاف تشغيله.

للتشغيل أو إيقاف التشغيل

- 1 اضغط على ، وحدد كل الإعدادات واضغط على OK.
- 2 حدد الصوت واضغط على > (يمين) للدخول إلى القائمة.
- 3 حدد متقدم < Clear Sound.
- 4 حدد تشغيل أو إيقاف تشغيل.
- 5 اضغط على < (يسار) بشكلٍ متكرر إذا لزم الأمر للإغلاق القائمة.

تنسيق إخراج الصوت

إذا توفر لديك نظام مسرح منزلي مزود بأهكانيات معالجة صوت متعدد القنوات مثل Dolby Digital أو أهكانيات مهائلة، فعليك تعيين تنسيق إخراج الصوت إلى تعدد القنوات. باستخدام تعدد القنوات، سيتوكن التلفزيون من إرسال إشارة الصوت المضغوط وتعدد القنوات من قناة تلفزيونية أو مشغل متصل إلى نظام المسرح المنزلي. إذا توفر لديك نظام مسرح منزلي غير مزود بأهكانيات معالجة الصوت وتعدد القنوات، فحدد استيريو.

لتعيين تنسيق إخراج الصوت

- 1 اضغط على ، وحدد كل الإعدادات واضغط على OK.
- 2 حدد الصوت واضغط على > (يمين) للدخول إلى القائمة.
- 3 حدد متقدم < تنسيق إخراج الصوت.
- 4 حدد تعدد القنوات أو استيريو.
- 5 اضغط على < (يسار) بشكلٍ متكرر إذا لزم الأمر للإغلاق القائمة.

6- اضغط على < (يسار) بشكلٍ متكرر إذا لزم الأمر للإغلاق القائمة.

12.4

إعدادات Ambilight

نهط Ambilight

للحصول على مزيد من المعلومات، في التعليمات، حدد الكلمات الرئيسية وابحث عن نهط Ambilight.

إعدادات Ambilight

سطوع Ambilight

بواسطة سطوع Ambilight، يمكنك تعيين مستوى سطوع Ambilight.

لضبط المستوى

- 1- اضغط على ⚙️، وحدد كل الإعدادات واضغط على OK.
- 2- حدد Ambilight واضغط على > (يمين) للدخول إلى القائمة.
- 3- حدد سطوع.
- 4- اضغط على السهم ^ (أعلى) أو v (أسفل) لضبط القيمة.
- 5- اضغط على < (يسار) بشكلٍ متكرر إذا لزم الأمر للإغلاق القائمة.

تشبع Ambilight

بواسطة تشبع Ambilight، يمكنك تعيين مستوى تشبع لون Ambilight.

لضبط المستوى

- 1- اضغط على ⚙️، وحدد كل الإعدادات واضغط على OK.
- 2- حدد Ambilight واضغط على > (يمين) للدخول إلى القائمة.
- 3- حدد الإشباع.
- 4- اضغط على السهم ^ (أعلى) أو v (أسفل) لضبط القيمة.
- 5- اضغط على < (يسار) بشكلٍ متكرر إذا لزم الأمر للإغلاق القائمة.

إعدادات Ambilight المتقدمة

لون الجدار

بواسطة لون الجدار، يمكنك تحييد تأثير جدار ملون على ألوان Ambilight. حدد لون الجدار الموجود خلف التلفزيون، وسيقوم التلفزيون بتعديل ألوان Ambilight بحيث تظهر كما هو مخطط لها.

لتحديد لون الجدار . . .

- 1- اضغط على ⚙️، وحدد كل الإعدادات واضغط على OK.
- 2- حدد Ambilight واضغط على > (يمين) للدخول إلى القائمة.
- 3- حدد متقدم < لون الجدار.
- 4- في لوحة الألوان، حدد اللون الذي يناسب لون الجدار خلف التلفزيون.
- 5- اضغط على < (يسار) بشكلٍ متكرر إذا لزم الأمر للإغلاق القائمة.

إيقاف تشغيل التلفزيون

بواسطة إيقاف تشغيل التلفزيون، يمكنك تعيين Ambilight بحيث يتوقف عن التشغيل على الفور أو يتلاشى ببطء عند إيقاف تشغيل التلفزيون. يمنحك التلاشي البطيء بعض الوقت لتشغيل النضوء في غرفة المعيشة.

لتحديد كيفية إيقاف تشغيل Ambilight

- 1- اضغط على ⚙️، وحدد كل الإعدادات واضغط على OK.

ضبط مستوى إخراج الصوت

استخدم إعداد ضبط مستوى إخراج الصوت لضبط مستوى الصوت (الصوت المرتفع) في التلفزيون ونظام المسرح المنزلي عند التبديل من أحدهما إلى الآخر. قد يعود السبب في اختلافات مستويات الصوت إلى الاختلافات في معالجة الصوت.

لضبط مستوى الاختلاف في مستوى الصوت

- 1- اضغط على ⚙️، وحدد كل الإعدادات واضغط على OK.
- 2- حدد الصوت واضغط على > (يمين) للدخول إلى القائمة.
- 3- حدد متقدم < ضبط مستوى إخراج الصوت.
- 4- إذا كان الاختلاف في مستوى الصوت كبيراً، فحدد أكثر. أما إذا كان الاختلاف في مستوى الصوت صغيراً، فحدد أقل.
- 5- اضغط على < (يسار) بشكلٍ متكرر إذا لزم الأمر، للإغلاق القائمة.

يؤثر ضبط مستوى إخراج الصوت في كل من إخراج الصوت - بصري وإشارات صوت HDMI ARC.

تأخير إخراج الصوت

إذا قمت بتعيين تأخير في مزامنة الصوت على نظام المسرح المنزلي، لمزامنة الصوت مع الصورة، يجب إيقاف تشغيل تأخير إخراج الصوت على التلفزيون.

للإيقاف تشغيل تأخير إخراج الصوت...

- 1- اضغط على ⚙️، وحدد كل الإعدادات واضغط على OK.
- 2- حدد الصوت واضغط على > (يمين) للدخول إلى القائمة.
- 3- حدد متقدم < تأخير إخراج الصوت.
- 4- حدد إيقاف.
- 5- اضغط على < (يسار) بشكلٍ متكرر إذا لزم الأمر، للإغلاق القائمة.

توازن إخراج الصوت

إذا لم تتوَكَّن من تعيين تأخير على نظام المسرح المنزلي، فيمكنك تعيين تأخير على التلفزيون بواسطة توازن إخراج الصوت.

لمزامنة الصوت على التلفزيون

- 1- اضغط على ⚙️، وحدد كل الإعدادات واضغط على OK.
- 2- حدد الصوت واضغط على > (يمين) للدخول إلى القائمة.
- 3- حدد متقدم < توازن إخراج الصوت.
- 4- استخدم شريط التمرير لتعيين توازن الصوت.
- 5- اضغط على < (يسار) بشكلٍ متكرر إذا لزم الأمر، للإغلاق القائمة.

مكبرات صوت

تحديد مكبرات الصوت

في هذه القائمة، يمكنك جعل مكبرات صوت التلفزيون قيد التشغيل أو إيقاف تشغيلها. إذا قمت بتوصيل نظام المسرح المنزلي أو مكبر صوت Bluetooth للسلكي، يمكنك تحديد الجهاز الذي يشغل صوت التلفزيون. إن كل أنظمة مكبرات الصوت المتوفرة ومعروضة في هذه القائمة.

إذا قمت باستخدام توصيلة HDMI CEC لجهاز الصوت (مثل نظام المسرح المنزلي)، يمكنك تحديد بدء EasyLink تلقائياً. سيقوم التلفزيون بتشغيل جهاز الصوت، وإرسال صوت التلفزيون إلى الجهاز وإيقاف تشغيل مكبرات صوت التلفزيون.

لتعيين مكبرات صوت التلفزيون

- 1- اضغط على ⚙️، وحدد كل الإعدادات واضغط على OK.
- 2- حدد الصوت واضغط على > (يمين) للدخول إلى القائمة.
- 3- حدد متقدم واضغط على > (يمين) للدخول إلى القائمة.
- 4- حدد مكبرات الصوت واضغط على > (يمين) للدخول إلى القائمة.
- 5- حدد تشغيل أو إيقاف أو بدء EasyLink تلقائياً.

الخطوة 2 - Bridge Hue

في الخطوة التالية، ستقوم بربط التلفزيون بـ Philips Hue Bridge. يمكن ربط التلفزيون بوحدة Hue Bridge واحدة فقط.

لربط Hue Bridge

- 1 - عندها يكون التلفزيون متصلاً بشبكتك المنزلية، سيُظهر أجهزة Hue Bridge المتوفرة. إذا لم يتوَكَّن التلفزيون بعد من العثور على Hue Bridge، فيمكنك تحديد إعادة المسح والضغط على OK.
 - إذا عثر التلفزيون على جهاز Hue Bridge الوحيد الذي تمتلكه، فحدد اسم Hue Bridge واضغط على OK.
 - إذا كان لديك أكثر من جهاز Hue Bridge واحد ومتوفر، فحدد جهاز Hue Bridge الذي تريد استخدامه واضغط على OK.
 - 2 - حدد بدء واضغط على OK.
 - 3 - الآن انتقل إلى Philips Hue Bridge واضغط على زر الارتباط في وسط الجهاز. سيؤدي ذلك إلى ربط Hue Bridge بالتلفزيون. يجب إجراء ذلك في غضون 30 ثانية. سيؤكد التلفزيون ما إذا كان هناك ارتباط حالي بين Hue Bridge والتلفزيون أم لا.
 - 4 - حدد OK واضغط على OK.
- بعد ربط Philips Hue bridge بالتلفزيون، انتقل إلى صفحة مصابيح Hue.

الخطوة 3 - مصابيح Hue

في الخطوة التالية، سوف تحدد مصابيح Hue من Philips التي يجب أن تتبع Ambilight. يمكنك تحديد 9 مصابيح Hue من Philips كحد أقصى J Ambilight + hue .

لتحديد البصيلات J Ambilight + hue

- 1 - في القائمة، مَيِّر المصابيح التي ستتبع Ambilight. لتبويب مصباح، حدد اسم المصباح واضغط على OK. عند قيامك بتبويب مصباح، سوف يوهض المصباح مرة واحدة.
- 2 - عند الانتهاء، حدد OK واضغط على OK.

الخطوة 4 - تكوين المصباح

في الخطوة التالية، ستقوم بتكوين كل مصباح Hue من Philips.

لتكوين كل مصباح Hue

- 1 - حدد مصباحاً لتكوينه واضغط على OK. يوهض المصباح الذي حددته.
 - 2 - حدد بدء واضغط على OK.
 - 3 - أولاً حدد المكان الذي وضعت فيه المصباح بالنسبة إلى التلفزيون. سيؤدي تعيين إعداد الزاوية الصحيح إلى إرسال لون Ambilight الصحيح إلى المصباح. حدد شريط التمرير لضبط الموضع.
 - 4 - ثانياً، حدد المسافة بين المصباح والتلفزيون. وكلما ابتعدت عن التلفزيون، أصبح لون Ambilight خافتاً أكثر. حدد شريط التمرير لضبط المسافة.
 - 5 - أخيراً، قم بتعيين سطوع المصباح. حدد شريط التمرير لضبط السطوع.
 - 6 - لل إيقاف عملية تكوين هذا المصباح، حدد OK واضغط على OK.
 - 7 - في قائمة تكوين Ambilight + hue، يمكنك اتباع الخطوات نفسها لكل مصباح.
 - 8 - عند الانتهاء من تكوين كل مصابيح Ambilight + hue، حدد إنهاء واضغط على OK.
- أصبحت ميزة Ambilight + hue جاهزة الآن للاستخدام.

- 2 - حدد Ambilight واضغط على > (يمين) للدخول إلى القائمة.
- 3 - حدد متقدم < إيقاف تشغيل التلفزيون.
- 4 - حدد تلاشي حتى التوقف أو إيقاف تشغيل فوري.
- 5 - اضغط على < (يسار) بشكل متكرر إذا لزم الأمر لإغلاق القائمة.

ضبط ISF

عندها يقوم أحد خبراء ISF بمعايرة التلفزيون. يمكن معايرة لون Ambilight ثابت. يمكنك تحديد أي لون تريد معايرته. بعد إتمام معايرة ISF، يمكنك تحديد لون ISF الثابت.

لتحديد لون ISF الثابت

اضغط على (ISF) (Ambilight) وحدد ISF واضغط على OK.

لتعديل ضبط ISF

- 1 - اضغط على ⚙️، وحدد كل الإعدادات واضغط على OK.
- 2 - حدد Ambilight واضغط على > (يمين) للدخول إلى القائمة.
- 3 - حدد متقدم < ضبط ISF.
- 4 - اضغط على < (يسار) بشكل متكرر إذا لزم الأمر لإغلاق القائمة.

للإعادة تعيين ضبط ISF

- 1 - اضغط على ⚙️، وحدد كل الإعدادات واضغط على OK.
- 2 - حدد Ambilight واضغط على > (يمين) للدخول إلى القائمة.
- 3 - حدد متقدم < إعادة تعيين إعدادات ISF.
- 4 - اضغط على < (يسار) بشكل متكرر إذا لزم الأمر لإغلاق القائمة.

Ambilight + Hue

تكوين

الخطوة 1 - الشبكة

في الخطوة الأولى، سوف تقوم بتجهيز التلفزيون للعثور على Philips Hue Bridge. يجب أن يستخدم كل من Philips Hue Bridge والتلفزيون الشبكة نفسها.

الإعداد

- 1 - قم بتوصيل Philips Hue Bridge بمأخذ الطاقة.
- 2 - قم بتوصيل Philips Hue Bridge بالموجه نفسه الذي تستخدمه للتلفزيون. استخدم كبل إيثرنت للتوصيل.
- 3 - قم بتشغيل مصابيح Hue.

لبدء التكوين

- 1 - اضغط على ⚙️، وحدد كل الإعدادات واضغط على OK.
 - 2 - حدد Ambilight < Ambilight + hue.
 - 3 - حدد تكوين.
 - 4 - حدد بدء واضغط على OK. سوف يبحث التلفزيون عن Philips Hue Bridge. إذا لم يكن التلفزيون متصلاً بالشبكة بعد، فسيبدأ بإعداد الشبكة أولاً. إذا ظهر Philips Hue Bridge في القائمة ...
- انتقل إلى الخطوة 2 - Hue Bridge.

للحصول على مزيد من المعلومات حول توصيل التلفزيون بشبكتك المنزلية، في التعليمات، حدد الكلمات الرئيسية وابحث عن شبكة لاسلكية.

إعدادات بيئية

توفير الطاقة

الإعدادات البيئية  تجمع الإعدادات التي تساعد البيئة.

توفير الطاقة

إذا حددت توفير الطاقة، يتم تبديل التلفزيون إلى نمط الصورة - معياري تلقائياً. الإعداد المثالي الذي يدرك أهمية الطاقة للصورة.

لتعيين التلفزيون في توفير الطاقة 

- 1- اضغط على ، وحدد كل الإعدادات واضغط على OK.
- 2- حدد إعدادات بيئية واضغط على > (يمين) للدخول إلى القائمة.
- 3- حدد توفير استهلاك الطاقة، فيتم تعيين نمط الصورة إلى معياري تلقائياً.
- 4- اضغط على < (يسار) بشكلٍ متكرر إذا لزم الأمر للإغلاق القائمة.

الشاشة متوقفة عن التشغيل

إذا أردت الاستماع إلى الموسيقى فقط، فيمكنك إيقاف تشغيل شاشة التلفزيون لتوفير الطاقة.

للإيقاف تشغيل شاشة التلفزيون فقط 

- 1- اضغط على ، وحدد كل الإعدادات واضغط على OK.
- 2- حدد إعدادات بيئية واضغط على > (يمين) للدخول إلى القائمة.
- 3- حدد إيقاف تشغيل الشاشة، وسيتم إيقاف تشغيل الشاشة.
- 4- اضغط على < (يسار) بشكلٍ متكرر إذا لزم الأمر للإغلاق القائمة.



للإعادة تشغيل الشاشة، اضغط على أي مفتاح على جهاز التحكم عن بعد.

مؤقت إيقاف التشغيل

إذا تلقى التلفزيون إشارة تلفزيونية لكن لم تضغط على أي مفتاح على جهاز التحكم عن بعد في غضون 4 ساعات، يتوقف التلفزيون عن التشغيل تلقائياً لتوفير استهلاك الطاقة. أيضاً، إذا لم يتلقَ التلفزيون أي إشارة تلفزيونية ولا أي أمر من جهاز التحكم عن بعد لمدة 10 دقائق، يتوقف التلفزيون عن التشغيل تلقائياً.

إذا كنت تستخدم التلفزيون كشاشة أو إذا كنت تستخدم جهاز استقبال رقمياً لهشاشة التلفزيون (جهاز استقبال الإشارات - STB) ولا تستخدم جهاز التحكم عن بعد الخاص بالتلفزيون، فعليك إلغاء تنشيط ميزة إيقاف التشغيل التلقائي هذه.

للإلغاء تنشيط مؤقت إيقاف التشغيل 

- 1- اضغط على ، وحدد كل الإعدادات واضغط على OK.
- 2- حدد إعدادات بيئية واضغط على > (يمين) للدخول إلى القائمة.
- 3- حدد مؤقت إيقاف التشغيل.
- 4- اضغط على السهم  (أعلى) أو  (أسفل) لضبط القيمة. تعمل القيمة 0 على إلغاء تنشيط إيقاف التشغيل الأوتوماتيكي.
- 5- اضغط على < (يسار) بشكلٍ متكرر إذا لزم الأمر للإغلاق القائمة.

الإعدادات العامة



للإيقاف تشغيل hue.. +Ambilight

- 1- اضغط على ، وحدد كل الإعدادات واضغط على OK.
- 2- حدد Ambilight واضغط على > (يمين) للدخول إلى القائمة.
- 3- حدد hue +Ambilight.
- 4- حدد إيقاف أو تشغيل.
- 5- اضغط على < (يسار) بشكلٍ متكرر إذا لزم الأمر للإغلاق القائمة.

الغمر

باستخدام غوص، يمكن ضبط دقة متابعة مصابيح hue J Ambilight.

لضبط غوص hue +Ambilight 

- 1- اضغط على ، وحدد كل الإعدادات واضغط على OK.
- 2- حدد Ambilight واضغط على > (يمين) للدخول إلى القائمة.
- 3- حدد hue +Ambilight < غوص.
- 4- اضغط على السهم  (أعلى) أو  (أسفل) لضبط القيمة.
- 5- اضغط على < (يسار) بشكلٍ متكرر إذا لزم الأمر للإغلاق القائمة.

Lounge Light+hue

إذا قمت بتثبيت hue +Ambilight، يمكنك أن تدع مصابيح hue تتبع Philips Lounge Light من hue. ستوسع مصابيح hue من Philips تأثير Lounge Light في كل أنحاء الغرفة. يتم تشغيل مصابيح hue وتعيينها تلقائياً بحيث تتبع hue Lounge Light عندما تقوم بتكوين hue +Ambilight. إذا لم ترغب بأن تتبع مصابيح hue تأثير Lounge Light، يمكنك إيقاف تشغيل المصابيح.

للإيقاف تشغيل بصيلا hue 

- 1- اضغط على ، وحدد كل الإعدادات واضغط على OK.
- 2- حدد Ambilight واضغط على > (يمين) للدخول إلى القائمة.
- 3- حدد hue +Ambilight < hue +Lounge Light.
- 4- حدد إيقاف.
- 5- اضغط على < (يسار) بشكلٍ متكرر إذا لزم الأمر للإغلاق القائمة.

عرض التكوين

باستخدام عرض التكوين، يمكن عرض الإعداد الحالي J hue +Ambilight، والشبكة، وجهاز Bridge، والمصابيح.

لعرض تكوين hue.. +Ambilight

- 1- اضغط على ، وحدد كل الإعدادات واضغط على OK.
- 2- حدد Ambilight واضغط على > (يمين) للدخول إلى القائمة.
- 3- حدد hue +Ambilight < عرض التكوين.
- 4- اضغط على < (يسار) بشكلٍ متكرر إذا لزم الأمر للإغلاق القائمة.

إعادة تعيين التكوين

للإعادة تعيين hue.. +Ambilight

- 1- اضغط على ، وحدد كل الإعدادات واضغط على OK.
- 2- حدد Ambilight واضغط على > (يمين) للدخول إلى القائمة.
- 3- حدد hue +Ambilight < إعادة تعيين التكوين. وستتم إعادة تعيين التكوين.
- 4- اضغط على < (يسار) بشكلٍ متكرر إذا لزم الأمر للإغلاق القائمة.

محرك قرص ثابت USB

للإعداد محرك أقراص ثابت USB وتهيئته...

- 1 اضغط على ، وحدد كل الإعدادات واضغط على OK.
- 2 حدد الإعدادات العامة واضغط على > (يمين) للدخول إلى القائمة.
- 3 حدد محرك الأقراص الثابت USB.
- 4 حدده، ثم اتبع الإرشادات الظاهرة على الشاشة.
- 5 اضغط على < (يسار) بشكل متكرر إذا لزم الأمر للإغلاق القائمة.

للحصول على مزيد من المعلومات حول كيفية تثبيت محرك أقراص ثابت USB، في التعليمات، حدد الكلمات الرئيسية وابحث عن محرك الأقراص الثابت USB، تثبيت أو التثبيت، محرك الأقراص الثابت USB.

إعدادات لوحة مفاتيح USB

لتركيب لوحة مفاتيح USB، شغل التلفزيون وقم بتوصيل لوحة مفاتيح USB بإحدى توصيلات USB الموجودة على التلفزيون. عندما يكشف التلفزيون عن وجود لوحة المفاتيح للمرة الأولى، يمكنك تحديد مخطط لوحة المفاتيح واختبار تحديدها. إذا اخترت مخطط لوحة المفاتيح السيريلية أو اليونانية أولاً، فيمكنك تحديد مخطط لوحة مفاتيح لاتينية بشكل ثانوي.

لتغيير إعداد مخطط لوحة المفاتيح عند تحديد مخطط مسبقاً

- 1 اضغط على ، وحدد كل الإعدادات واضغط على OK.
- 2 حدد الإعدادات العامة واضغط على > (يمين) للدخول إلى القائمة.
- 3 حدد إعدادات لوحة مفاتيح USB لبدء إعداد لوحة المفاتيح.

سطوع شعار Philips

يمكنك إيقاف تشغيل سطوع شعار Philips أو ضبطه على الجهة النهائية من التلفزيون.

للضبط أو إيقاف التشغيل

- 1 اضغط على ، وحدد كل الإعدادات واضغط على OK.
- 2 حدد الإعدادات العامة واضغط على > (يمين) للدخول إلى القائمة.
- 3 حدد سطوع شعار Philips واضغط على > (يمين) للدخول إلى القائمة.
- 4 حدد الحد الأدنى أو متوسط أو الحد الأقصى أو إيقاف لإيقاف تشغيل إضاءة الشعار.
- 5 اضغط على < (يسار) بشكل متكرر إذا لزم الأمر للإغلاق القائمة.



Ultra HD عرض بتقنية HDMI

يمكن لهذا التلفزيون عرض إشارات فائقة الوضوح. لا تتعرف بعض الأجهزة - المتصلة عبر - HDMI على تلفزيون فائق الوضوح وقد لا تعمل بشكل صحيح أو تظهر صورة أو صوتاً مشوّهاً. لتجنب قصور الجهاز، يمكنك تعيين جودة الإشارة إلى مستوى يتحمّله الجهاز. إذا لم يكن الجهاز يستخدم إشارات فائقة الوضوح، يمكنك إيقاف تشغيل الإشارات الفائقة الوضوح للاتصال HDMI هذا.

يسمح الإعداد 4:4:4:2:2 UHD 4 بإشارات 4:4:4 / UHD 4:4:4:2:2 UHD 4 الفائقة الوضوح. يسمح الإعداد 2:0 UHD 4 بإشارات YCbCr 2:0:4 الفائقة الوضوح.

لتعيين جودة الإشارة

- 1 اضغط على ، وحدد كل الإعدادات واضغط على OK.
- 2 حدد الإعدادات العامة واضغط على > (يمين) للدخول إلى القائمة.
- 3 حدد HDMI بدقة Ultra HD.
- 4 حدد 4:4:4:2:2 UHD 4 أو 2:0 UHD 4 أو إيقاف UHD.
- 5 اضغط على < (يسار) بشكل متكرر إذا لزم الأمر، للإغلاق القائمة.

إذا كانت صورة الجهاز المتصل بـ HDMI 1 أو HDMI 2 وصوته مشوّهين، فقم بتوصيل الجهاز بـ HDMI 3 أو HDMI 4 على هذا التلفزيون.

للحصول على مزيد من المعلومات، في التعليمات، حدد الكلمات الرئيسية وابحث

المزمل أو المتجر

إذا كان التلفزيون مركباً في متجر، فيمكنك تعيينه بحيث يعرض شعار ترويج خاص بالمتجر. يتم تعيين نهط الصورة إلى زاوية بشكل تلقائي. ويتم إيقاف تشغيل هوقّت إيقاف التشغيل.

لتعيين التلفزيون إلى موقع المتجر

- 1 اضغط على ، وحدد كل الإعدادات واضغط على OK.
- 2 حدد الإعدادات العامة واضغط على > (يمين) للدخول إلى القائمة.

3 حدد الموقع < المتجر.

4 اضغط على < (يسار) بشكل متكرر إذا لزم الأمر للإغلاق القائمة.

إذا كنت تستخدم التلفزيون في المنزل، فلتعيّن التلفزيون إلى موقع المنزل.

إعداد المتجر

إذا كان التلفزيون مضبوطاً على وضع المتجر، يمكنك تعيين توفر عرض توضيحي محدد للاستخدام داخل المتجر.

- 1 اضغط على ، وحدد كل الإعدادات واضغط على OK.
- 2 حدد الإعدادات العامة واضغط على > (يمين) للدخول إلى القائمة.
- 3 حدد إعداد المتجر واضغط على > (يمين) للدخول إلى القائمة.
- 4 غير الإعدادات وفق تفضيلاتك.
- 5 اضغط على < (يسار) بشكل متكرر إذا لزم الأمر للإغلاق القائمة.

EasyLink

EasyLink

للإيقاف تشغيل EasyLink بشكل كامل...

- 1 اضغط على ، وحدد كل الإعدادات واضغط على OK.
- 2 حدد الإعدادات العامة واضغط على > (يمين) للدخول إلى القائمة.
- 3 حدد EasyLink واضغط على > (يمين) وحدد EasyLink خطوة إضافية.
- 4 حدد إيقاف.
- 5 اضغط على < (يسار) بشكل متكرر إذا لزم الأمر، للإغلاق القائمة.

التحكم عن بعد في EasyLink

للإيقاف تشغيل جهاز التحكم عن بعد EasyLink..

- 1 اضغط على ، وحدد كل الإعدادات واضغط على OK.
- 2 حدد الإعدادات العامة واضغط على > (يمين) للدخول إلى القائمة.
- 3 حدد EasyLink < جهاز التحكم عن بعد EasyLink.
- 4 حدد إيقاف.
- 5 اضغط على < (يسار) بشكل متكرر إذا لزم الأمر، للإغلاق القائمة.

إعدادات المصنع

يمكنك إعادة التلفزيون إلى إعدادات التلفزيون الأصلية (إعدادات المصنع).

للعودة إلى الإعدادات الأصلية

- 1 اضغط على ، وحدد كل الإعدادات واضغط على OK.
- 2 حدد الإعدادات العامة واضغط على > (يمين) للدخول إلى القناة.
- 3 حدد إعدادات المصنع.
- 4 حدد OK.
- 5 اضغط على < (يسار) بشكل متكرر إذا لزم الأمر للإغلاق القناة.

إعادة تثبيت التلفزيون

يمكنك إعادة إجراء عملية تثبيت كاملة للتلفزيون. تتم إعادة تثبيت التلفزيون كلياً.

للإعادة إجراء عملية تثبيت كاملة للتلفزيون

- 1 اضغط على ، وحدد كل الإعدادات واضغط على OK.
- 2 حدد الإعدادات العامة وحدد إعادة تثبيت التلفزيون.
- 3 اتبع الإرشادات التي تظهر على الشاشة. قد تستغرق عملية التثبيت بضع دقائق.

12.7

الساعة والمنطقة واللغة

لغة القناة

لتغيير لغة قوائم التلفزيون والرسائل

- 1 اضغط على ، وحدد كل الإعدادات واضغط على OK.
- 2 حدد المنطقة واللغة واضغط على > (يمين) للدخول إلى القناة.
- 3 حدد اللغة < لغة القناة.
- 4 حدد اللغة التي تريدها واضغط على OK.
- 5 اضغط على < (يسار) بشكل متكرر إذا لزم الأمر للإغلاق القناة.

تفضيلات اللغة

إعدادات لغة الصوت

بإمكان القنوات التلفزيونية الرقمية أن تبث الصوت بواسطة لغات إضافية وحكية عند بث أحد البرامج. ويمكنك تعيين لغة الصوت الرئيسية ولغة الصوت الثانوية. إذا كان الصوت بإحدى هذه اللغات متوقفاً، فسيبدّل التلفزيون إلى هذا الصوت.

إذا لم تكن هناك أي لغة من لغات الصوت المفضلة متوفرة، فيمكنك تحديد لغة صوت أخرى تكون متوفرة.

لتعيين لغتي الصوت الرئيسية والثانوية

- 1 اضغط على ، وحدد كل الإعدادات واضغط على OK.
- 2 حدد المنطقة واللغة واضغط على > (يمين) للدخول إلى القناة.
- 3 حدد اللغة < الصوت الرئيسي أو الصوت الثانوي.
- 4 حدد اللغة التي تريدها.
- 5 اضغط على < (يسار) بشكل متكرر إذا لزم الأمر للإغلاق القناة.

الترجمات

الإعدادات المتقدمة

دليل التلفزيون

يتلقى دليل التلفزيون المعلومات (البيانات) من جهات البث أو من الإنترنت. في بعض المناطق وفي ما يتعلق ببعض القنوات، قد لا تتوفر معلومات دليل التلفزيون. يمكن للتلفزيون جمع معلومات دليل التلفزيون للقنوات المثبتة على التلفزيون. ويعجز التلفزيون عن جمع معلومات دليل التلفزيون من القنوات التي تشاهدها عبر جهاز استقبال رقمي أو جهاز فك تشفير.

تكون المعلومات في التلفزيون معيّنة إلى من جهة البث.

إذا كان مصدر معلومات دليل التلفزيون هو الإنترنت، فسيُسرّد أيضاً دليل التلفزيون القنوات التناظرية إلى جانب القنوات الرقمية. وتُظهر قائمة دليل التلفزيون أيضاً شاشة صغيرة تُعرض عليها القناة الحالية.

من إنترنت

إذا كان التلفزيون متصلاً بالإنترنت، فيمكنك تعيين التلفزيون لتلقي معلومات دليل التلفزيون من الإنترنت.

لتعيين معلومات دليل التلفزيون

- 1 اضغط على ، وحدد كل الإعدادات واضغط على OK.
- 2 حدد الإعدادات العامة واضغط على > (يمين) للدخول إلى القناة.
- 3 حدد متقدم < دليل التلفزيون < من الإنترنت.
- 4 اضغط على < (يسار) بشكل متكرر إذا لزم الأمر للإغلاق القناة.

شعارات القنوات

في بعض البلدان، يمكن أن يظهر التلفزيون شعارات القنوات. إذا كنت لا تريد ظهور هذه الشعارات، فيمكنك إيقاف تشغيلها.

لإيقاف تشغيل الشعارات...

- 1 اضغط على ، وحدد كل الإعدادات واضغط على OK.
- 2 حدد الإعدادات العامة واضغط على > (يمين) للدخول إلى القناة.
- 3 حدد متقدم < شعارات القنوات واضغط على > (يمين) للدخول إلى القناة.
- 4 حدد إيقاف.
- 5 اضغط على < (يسار) بشكل متكرر إذا لزم الأمر للإغلاق القناة.

HbbTV

إذا وفرت قناة تلفزيونية صفحات HbbTV، عليك أولاً تشغيل HbbTV في إعدادات التلفزيون لعرض الصفحات.

- 1 اضغط على ، وحدد كل الإعدادات واضغط على OK.
- 2 حدد الإعدادات العامة واضغط على > (يمين) للدخول إلى القناة.
- 3 حدد متقدم < HbbTV.
- 4 حدد On (تشغيل) أو Off (إيقاف تشغيل).
- 5 اضغط على < (يسار) بشكل متكرر إذا لزم الأمر للإغلاق القناة.

إذا لم تكن تريد الوصول إلى صفحات HbbTV على قناة معينة، يمكنك منع صفحات HbbTV لهذه القناة فقط.

- 1 اضغط على القناة التي تريد منع صفحات HbbTV الخاصة بها.
- 2 اضغط على + OPTIONS، وحدد تفضيلات < HbbTV على هذه القناة.

3 حدد إيقاف.

يُنشئ التلفزيون لائحة تضم صفحات النص العشرة الأخيرة التي فتحتها. ويؤكد إعادة فتح هذه الصفحات بسهولة في عهود صفحات النص المفضلة.

- 1 في النص، حدد النجمة في الزاوية العلوية اليسرى من الشاشة لإظهار عهود الصفحات المفضلة.

- 2 اضغط على ∇ (أسفل) أو \wedge (أعلى) لتحديد رقم صفحة واضغط على OK لفتح الصفحة.

يمكنك مسح القائمة باستخدام الخيار مسح الصفحات المفضلة.

بحث عن نص

يمكنك تحديد كلمة ومسح النص بحثاً عن كل مثيلات موجودة لهذه الكلمة.

- 1 افتح صفحة نص واضغط على OK.

- 2 حدد كلمة أو رقماً باستخدام مفاتيح النسخ.

- 3 اضغط على OK مرةً أخرى للانتقال على الفور إلى الحدث التالي لهذه الكلمة أو هذا الرقم.

- 4 اضغط على OK مرةً أخرى للانتقال على الفور إلى الحدث التالي.

- 5 لتوقف عن البحث، اضغط على \wedge (أعلى) حتى لا يتم تحديد أي شيء.

نص من جهاز موصول

يمكن لبعض الأجهزة الموصولة التي تتلقى القنوات التلفزيونية تقديم النص أيضاً. لفتح نص من جهاز موصول . . .

- 1 اضغط على [Source] وحدد الجهاز واضغط على OK.

- 2 أثناء مشاهدة قناة على الجهاز، اضغط على + OPTIONS وحدد إظهار

مفاتيح الجهاز ثم حدد المفتاح [Source] واضغط على OK.

- 3 اضغط على \leftarrow BACK لإخفاء مفاتيح الجهاز.

- 4 لإغلاق النص، اضغط على \leftarrow BACK من جديد.

النص الرقمي (المهلكة المتحددة فقط)

تقدم بعض جهات بث القنوات التلفزيونية الرقمية نصاً رقمياً مخصصاً أو التلفزيون التفاعلي على قنواتها التلفزيونية الرقمية. وهذا يشمل النص العادي باستخدام المفاتيح الملونة ومفاتيح النرقام والتنقل للتحديد والتنقل.

لإغلاق النص الرقمي، اضغط على \leftarrow BACK.

خيارات النص

في النص/نصوص المعلومات، اضغط على + OPTIONS لتحديد التالي [Next]

[Next] تجهيد الصفحة

للييقاف التدوير التلقائي للصفحات الفرعية.

[Next] شاشة ثنائية / هاء الشاشة

لإظهار القناة التلفزيونية والنص إلى جانب بعضها.

[Next] نظرة عامة على T.O.P.

افتح نص T.O.P..

[Next] تكبير

لتكبير صفحة النص لتأمين القراءة المريحة.

[Next] إظهار

لإظهار المعلومات المخفية على صفحة.

[Next] تعاقب الصفحات الفرعية

لتكوين تعاقب الصفحات الفرعية عندما تكون متوفرة.

[Next] لغة

لتبديل مجموعة الحرف التي يستخدمها النص لعرضها بشكل صحيح.

[Next] النص 2.5

لتشغيل نصوص معلومات 2.5 لوزيد من الألوان ولرسومات أفضل.

إعداد النص

لغة النص

تتوفر لدى بعض جهات بث القنوات التلفزيونية الرقمية لغات مختلفة للنص.

لتعيين لغة النص الرئيسية والثانوية . . .

لتشغيل الترجمات، اضغط على SUBTITLE.

يمكنك تبديل الترجمات ما بين تشغيل أو إيقاف أو تشغيل أثناء كتم الصوت. أو لإظهار الترجمات تلقائياً عندما لا يتم بث البرنامج باللغة المطلوبة [Next] اللغة التي تم تعيينها للتلفزيون [Next] حدد تلقائي. وسيظهر هذا الأعداد أيضاً الترجمات تلقائياً عندما تقوم بكم الصوت.

إعدادات لغة الترجمة

باإمكان القنوات الرقمية أن تقدم لغات ترجمات كثيرة لعدد البرامج. ويمكن تعيين لغة ترجمة مفضلة رئيسية ولغة ترجمة مفضلة ثانوية. إذا كانت الترجمات بأحدى هذه اللغات غير متوفرة، فسيعرض التلفزيون الترجمات التي حددتها.

إذا لم تكن هناك أي لغة من لغات الترجمة المفضلة متوفرة، فيمكنك تحديد لغة ترجمة أخرى تكون متوفرة.

لتعيين لغتي الترجمات الرئيسية والثانوية [Next]

- 1 اضغط على [Source] وحدد كل الإعدادات واضغط على OK.

- 2 حدد المنطقة واللغة واضغط على [Right] (يمين) للدخول إلى القائمة.

- 3 حدد اللغات < الترجمات الرئيسية أو الترجمات الثانوية.

- 4 حدد اللغة التي تريدها.

- 5 اضغط على [Left] (يسار) بشكلٍ متكرر إذا لزم الأمر للإغلاق القائمة.

الترجمات من النص

إذا قمت بضبط قناة تناظرية، يجب توفير الترجمات لكل قناة يدوياً.

- 1 بدّل إلى قناة واضغط على TEXT لفتح النص.

- 2 أدخل رقم الصفحة للترجمات، عادةً 888.

- 3 اضغط على TEXT مرةً أخرى للإغلاق النص.

إذا حددت تشغيل في قائمة الترجمة عند مشاهدة هذه القناة التناظرية، فستظهر الترجمات إذا كانت متوفرة.

لغات النص / نصوص المعلومات

صفحات النص

لفتح النص/نصوص المعلومات، اضغط على TEXT، أثناء مشاهدة القنوات التلفزيونية.

لإغلاق النص، اضغط على TEXT من جديد.

تحديد صفحة النص

لتحديد صفحة . . .

- 1 أدخل رقم الصفحة باستخدام مفاتيح النرقام.

- 2 استخدم مفاتيح النسخ للتنقل.

- 3 اضغط على مفتاح ملون لتحديد موضوع مرزّ بواسطة اللون في أسفل الشاشة.

صفحات النص الفرعية

يمكن لرقم صفحة نص أن يستوعب عدة صفحات فرعية. تظهر أرقام الصفحات الفرعية على شريط بجوار رقم الصفحة الرئيسية.

لتحديد صفحة فرعية، اضغط على [Left] أو [Right] .

صفحات نص T.O.P.

تقدم بعض جهات البث نص T.O.P.

لفتح الصفحات النصية T.O.P، اضغط على + OPTIONS وحدد نظرة

عامة عن T.O.P..

الصفحات المفضلة

- 1- اضغط على ، وحدد كل الإعدادات واضغط على OK.
- 2- حدد المنطقة واللغة واضغط على > (يمين) للدخول إلى القائمة.
- 3- حدد اللغة < النص الرئيسي أو النص الثانوي.
- 4- حدد لغات النص المفضلة.
- 5- اضغط على < (يسار) بشكلٍ متكرر إذا لزم الأمر لإغلاق القائمة.

النص 2.5

يقدم النص 2.5 أواناً إضافية ورسومات أفضل، في حال توفره. ويتم تنشيط النص 2.5 كإعداد قياسي لجهة التصنيع.
للإيقاف تشغيل النص 2.5

- 1- اضغط على TEXT.
- 2- مع فتح النص/نصوص المعلومات على الشاشة، اضغط على + OPTIONS.
- 3- حدد نص 2.5 < إيقاف.
- 4- اضغط على < (يسار) بشكلٍ متكرر إذا لزم الأمر لإغلاق القائمة.

الساعة

التاريخ والوقت

تلقائي

إنَّ الإعداد القياسي لساعة التلفزيون هو تلقائي. تُستوَد معلومات الوقت من معلومات التوقيت العالمي المنسق (UTC) الذي يتم بثه.

إذا لم تكن بيانات الساعة صحيحة، فيمكنك تعيين ساعة التلفزيون إلى حسب البلد. بالنسبة لبعض البلدان، يمكنك تحديد منطقة زمنية معينة أو تعيين إزاحة الوقت. في بعض البلدان، وبالنسبة لبعض مشغلي الشبكات، يتم إخفاء إعدادات الساعة لتجنب إعدادها بطريقة غير صحيحة.

لتعيين ساعة التلفزيون

- 1- اضغط على ، وحدد كل الإعدادات واضغط على OK.
- 2- حدد المنطقة واللغة وحدد الساعة < الوضع التلقائي للساعة.
- 3- حدد تلقائي أو حسب البلد.
- 4- اضغط على < (يسار) للعودة خطوة واحدة.

دليل المستخدم

إذا لم تكن أيٌّ من الإعدادات التلقائية تعرض الوقت بشكل صحيح، يمكنك تعيين الوقت يدوياً.

ومع ذلك، إذا قمت بجدولة التسجيلات من دليل التلفزيون، نوصي بعدم تغيير الوقت والتاريخ يدوياً. في بعض البلدان، وبالنسبة لبعض مشغلي الشبكات، يتم إخفاء إعدادات الساعة لتجنب إعدادها بطريقة غير صحيحة.

لتعيين ساعة التلفزيون يدوياً (عند توفر ذلك)...

- 1- اضغط على ، وحدد كل الإعدادات واضغط على OK.
- 2- حدد المنطقة واللغة وحدد الساعة < الوضع التلقائي للساعة واضغط على OK.
- 3- حدد يدوي واضغط على OK.
- 4- اضغط على < (يسار) وحدد التاريخ أو الوقت.
- 5- اضغط على ^ (أعلى) أو v (أسفل) لضبط القيمة.
- 6- اضغط على < (يسار) للعودة خطوة واحدة.

المنطقة الزمنية

بالنسبة لبعض البلدان، يمكنك تحديد مناطق زمنية محددة لتعيين ساعة التلفزيون بشكل صحيح.

لتعيين المنطقة الزمنية (عند توفر ذلك)

- 1- اضغط على ، وحدد كل الإعدادات واضغط على OK.

- 2- حدد المنطقة واللغة واضغط على > (يمين) للدخول إلى القائمة.
- 3- حدد الوقت < المنطقة الزمنية.
- 4- بحسب البلد الذي تنتمي إليه، يمكنك تحديد منطقة زمنية أو تعيين إزاحة الوقت لتصحيح ساعة التلفزيون.
- 5- اضغط على < (يسار) بشكلٍ متكرر إذا لزم الأمر لإغلاق القائمة.

موقت السكون

باستخدام موقت السكون، يمكنك تعيين التلفزيون للتبديل تلقائياً إلى وضع الاستعداد بعد فترة زمنية محددة مسبقاً.

لتعيين موقت السكون

- 1- اضغط على ، وحدد كل الإعدادات واضغط على OK.
- 2- حدد المنطقة واللغة واضغط على > (يمين) للدخول إلى القائمة.
- 3- حدد الساعة < موقت السكون.
- 4- باستخدام شريط التمرير، يمكنك ضبط الوقت لغاية 180 دقيقة مع زيادة 5 دقائق كل مرة. إذا تم ضبط الوقت إلى 0 دقيقة، فسيتم إيقاف موقت النور عن التشغيل. يمكنك دائماً إيقاف التلفزيون قبل ذلك الوقت أو إعادة ضبط موقت النور أثناء العد التنازلي.
- 5- اضغط على < (يسار) بشكلٍ متكرر إذا لزم الأمر لإغلاق القائمة.

12.8

الوصول العام

التشغيل

مع تشغيل ميزة الوصول العام يصبح التلفزيون جاهزاً للاستخدام من قبل النصار أو ضعيف السمع أو النعمى أو صاحب الرؤية الجزئية.

التشغيل

إذا لم يتم تشغيل الوصول العام أثناء التثبيت، يمكنك مع ذلك تشغيله من قائمة الوصول العام.

لتشغيل إمكانية الوصول

- 1- اضغط على ، وحدد كل الإعدادات واضغط على OK.
- 2- حدد الوصول العام واضغط على > (يمين) للدخول إلى القائمة.
- 3- حدد الوصول العام لخطوة إضافية.
- 4- حدد تشغيل.
- 5- اضغط على < (يسار) بشكلٍ متكرر إذا لزم الأمر لإغلاق القائمة.

ضعيف السمع

بعض قنوات التلفزيون الرقمية تبث صوتاً وترجمات خاصة مكيفة للأشخاص ضعاف السمع والصر. مع تشغيل الخيار ضعاف السمع، يبدل التلفزيون تلقائياً إلى الصوت والترجمات التي تم تكييفها. في حال توفرها. قبل أن تتمكن من تشغيل الخيار ضعاف السمع، يجب تشغيل الوصول العام.

لتشغيل خيار ضعاف السمع...

- 1- اضغط على ، وحدد كل الإعدادات واضغط على OK.
- 2- حدد الوصول العام واضغط على > (يمين) للدخول إلى القائمة.
- 3- حدد ضعاف السمع واضغط على > (يمين) للدخول إلى القائمة.
- 4- حدد تشغيل.
- 5- اضغط على < (يسار) بشكلٍ متكرر إذا لزم الأمر لإغلاق القائمة.

قفل الأطفال

التصنيف الأبوي

لتعيين حد أدنى للعمار لمشاهدة البرامج المصنفة...:

- 1- اضغط على ، وحدد كل الإعدادات واضغط على OK.
- 2- حدد قفل الأطفال واضغط على > (يمين) للدخول إلى القائمة.
- 3- حدد التصنيف الأبوي، وحدد أحد النعاهم الواردة في القائمة.
- 4- اضغط على < (يسار) بشكلٍ متكرر إذا لزم الأمر للإغلاق القائمة.

قفل التطبيق

للحصول على مزيد من المعلومات، في التعليمات، حدد الكلمات الرئيسية وابحث عن قفل التطبيق.

تعيين الرمز / تغيير الرمز

يُستخدم رمز PIN الخاص بقفل الأطفال لقفل القنوات أو البرامج أو إلغاء قفلها.

لتعيين رمز القفل أو لتغيير الرمز الحالي:

- 1- اضغط على ، وحدد كل الإعدادات واضغط على OK.
- 2- حدد قفل الأطفال واضغط على > (يمين) للدخول إلى القائمة.
- 3- حدد تعيين رمز أو تغيير الرمز.
- 4- أدخل رمزًا موهلاً من 4 أرقام من اختيارك. في حال سبق وتم تعيين رمز، أدخل رمز قفل الأطفال الحالي ثم أدخل الرمز الجديد مرتين.
- 5- اضغط على < (يسار) بشكلٍ متكرر إذا لزم الأمر للإغلاق القائمة.

تم الآن تعيين الرمز الجديد.

هل نسيت رمز PIN الخاص بقفل الأطفال؟

إذا نسيت رمز PIN، فيمكنك تجاوز الرمز الحالي وإدخال رمز جديد.

- 1- اضغط على ، وحدد كل الإعدادات واضغط على OK.
- 2- حدد قفل الأطفال واضغط على > (يمين) للدخول إلى القائمة.
- 3- حدد تغيير الرمز.
- 4- أدخل الرقم السري الذي تريد تجاوزه 8888.
- 5- أدخل الرمز PIN جديداً لقفل الأطفال وأدخله مرة أخرى لتأكيد.
- 6- اضغط على < (يسار) بشكلٍ متكرر إذا لزم الأمر للإغلاق القائمة.

تم الآن تعيين الرمز الجديد.

الوصف الصوتي

التشغيل

باهكان القنوات التلفزيونية الرقمية بث تعليقات صوتية خاصة تصف ما يحدث على الشاشة.

يهدف أن تتهكّن من تعيين الصوت والهوثرات الخاصة بالاشخاص ضعيفي البصر، يجب تشغيل الوصف الصوتي أولاً.

ويجب أيضاً تشغيل الوصول العام من قائمة الإعدادات قبل أن تتهكّن من تشغيل الوصف الصوتي.

بفضل الوصف الصوتي، يُضاف تعليق الراوي إلى الصوت العادي.

لتشغيل التعليق (عند توفره) □

لتشغيل الوصف الصوتي...

- 1- اضغط على ، وحدد كل الإعدادات واضغط على OK.
- 2- حدد الوصول العام واضغط على > (يمين) للدخول إلى القائمة.
- 3- حدد الوصف الصوتي واضغط على > (يمين) للدخول إلى القائمة.
- 4- حدد الوصف الصوتي لخطوة إضافية.
- 5- حدد تشغيل.
- 6- اضغط على < (يسار) بشكلٍ متكرر إذا لزم الأمر للإغلاق القائمة.

مستوى الصوت المخلط

يهكّنك خلط مستوى الصوت العادي مع التعليق الصوتي.

لخلط مستوى الصوت □

- 1- اضغط على ، وحدد كل الإعدادات واضغط على OK.
- 2- حدد الوصول العام واضغط على > (يمين) للدخول إلى القائمة.
- 3- حدد الوصف الصوتي < مستوى الصوت المخلط.
- 4- اضغط على سهم ^ (أعلى) أو v (أسفل) لضبط القيمة.
- 5- اضغط على < (يسار) بشكلٍ متكرر إذا لزم الأمر للإغلاق القائمة.

تأثير الصوت

قد تتضمّن بعض التعليقات الصوتية تأثيرات صوتية إضافية، مثل الاستيريو أو الصوت الثلاثي.

لتشغيل تأثيرات الصوت (عند توفرها) □

- 1- اضغط على ، وحدد كل الإعدادات واضغط على OK.
- 2- حدد الوصول العام واضغط على > (يمين) للدخول إلى القائمة.
- 3- حدد الوصف الصوتي < تأثيرات الصوت.
- 4- حدد تشغيل.
- 5- اضغط على < (يسار) بشكلٍ متكرر إذا لزم الأمر للإغلاق القائمة.

الكلام

باهكان التعليق الصوتي أن يتضمّن أيضاً ترجمات للكلمات التي يتم نطقها.

لتشغيل هذه الترجمات (في حال كانت متوفرة) . . .

- 1- اضغط على ، وحدد كل الإعدادات واضغط على OK.
- 2- حدد الوصول العام واضغط على > (يمين) للدخول إلى القائمة.
- 3- حدد الوصف الصوتي < الكلام.
- 4- حدد وصفي أو الترجمات.
- 5- اضغط على < (يسار) بشكلٍ متكرر إذا لزم الأمر للإغلاق القائمة.

مقاطع فيديو، صور وموسيقى

13.1

من توصيلة USB

يتمكنك عرض الصور أو تشغيل الموسيقى وملفات الفيديو من محرك أقراص محمول USB موصول أو من محرك قرص ثابت USB.

أثناء تشغيل التلفزيون، قم بتوصيل محرك قرص USB محمول أو محرك قرص ثابت USB بإحدى توصيلات USB. يكشف التلفزيون عن الجهاز ويسرد ملفات الوسائط الخاصة بك.

في حالة عدم ظهور قائمة الملفات تلقائياً...

- 1 اضغط على **SOURCES** وحدد **USB** واضغط على **OK**.
- 2 حدد **أجهزة USB** واضغط على **>** (يمين) لاستعراض الملفات الموجودة في بنية المجلد التي قمت بتظهيرها على محرك الأقراص.
- 3 للإيقاف تشغيل مقاطع الفيديو والصور والموسيقى، اضغط على **EXIT**.

تحذير

إذا حاولت إيقاف برنامج مؤقتاً أو تسجيله مع توصيل محرك قرص ثابت USB، فسيطالبك التلفزيون بتهيئة محرك القرص الثابت USB. ستؤدي هذه التهيئة إلى حذف كل الملفات الحالية على محرك القرص الثابت USB.

13.2

من كمبيوتر أو NAS

يتمكنك عرض صورك أو تشغيل الموسيقى ومقاطع الفيديو من كمبيوتر أو جهاز NAS (التخزين المرتبط بالشبكة) في الشبكة المنزلية لديك.

يجب أن يكون التلفزيون والكمبيوتر أو جهاز NAS على نفس الشبكة المنزلية. على الكمبيوتر أو جهاز NAS، تحتاج إلى تثبيت برامج خادم الوسائط. يجب تعيين خادم الوسائط لمشاركة ملفاتك مع التلفزيون. يعرض التلفزيون الملفات والمجلدات كما هي مرتبة من قبل خادم الوسائط أو كما تهيئتها على الكمبيوتر أو جهاز NAS.

لا يدعم التلفزيون الترجمات على بث ملفات الفيديو من كمبيوتر أو جهاز NAS. إذا كان خادم الوسائط يدعم البحث عن الملفات، ستجد حقل بحث متوفرًا.

للاستعراض وتشغيل الملفات على الكمبيوتر

- 1 اضغط على **SOURCES** وحدد **الشبكة** واضغط على **OK**.
- 2 حدد **أجهزة SimplyShare** واضغط على **>** (يمين) لتحديد الجهاز الذي تحتاجه.
- 3 يتمكنك استعراض الملفات وتشغيلها.
- 4 للإيقاف تشغيل مقاطع الفيديو والصور والموسيقى، اضغط على **EXIT**.

13.3

من خدمة التخزين السحابي

يتمكنك عرض الصور أو تشغيل الموسيقى ومقاطع الفيديو التي قمت بتحميلها على خدمة تخزين في السحابة عبر الإنترنت*.

وباستخدام تطبيق **ستكشيف سحابي** يمكنك الاتصال بخدمات الاستضافة السحابية. يمكنك استخدام معلومات تسجيل الدخول وكلمة المرور للاتصال.

- 1 اضغط على **HOME**.
- 2 مرر لأسفل وحدد **التطبيقات** < **ستكشيف سحابي** واضغط على **OK**.
- 3 حدد خدمة الاستضافة التي تحتاجها.

4- قم بالاتصال وتسجيل الدخول إلى خدمة الاستضافة باستخدام معلومات تسجيل الدخول وكلمة المرور.

5- حدد الصورة أو الفيديو الذي تريد تشغيله واضغط على **OK**.

6- اضغط على **<** (يسار) للعودة خطوة واحدة أو اضغط على **BACK** لإغلاق القائمة.

* خدمة تخزين مثل Dropbox.

13.4

الهفضلات، الأكثر رواجاً، آخر ما تم تشغيله

عرض الملفات الهفضلة

- 1 اضغط على **SOURCES** وحدد **USB** واضغط على **OK**.
- 2 حدد **أجهزة USB** وحدد **الهفضلات**.
- 3 يتمكنك عرض كل الملفات الهفضلة في القائمة.

عرض الملفات الأكثر رواجاً

- 1 اضغط على **SOURCES** وحدد **USB** واضغط على **OK**.
- 2 حدد **أجهزة USB** وحدد **الأكثر رواجاً**.
- 3 اضغط على **OK** لعرض الملفات في القائمة أو اضغط على **+ OPTIONS** لمسح قائمة الأكثر رواجاً.

عرض آخر الملفات التي تم تشغيلها

- 1 اضغط على **SOURCES** وحدد **USB** واضغط على **OK**.
- 2 حدد **أجهزة USB** وحدد **آخر ما تم تشغيله**.
- 3 اضغط على **OK** لعرض الملفات في القائمة أو اضغط على **+ OPTIONS** لمسح قائمة آخر ما تم تشغيله.

13.5

تشغيل مقاطع الفيديو

شريط التحكم

للإظهار شريط التحكم أو إخفائه أثناء تشغيل فيديو، اضغط على **INFO** * أو **OK**.

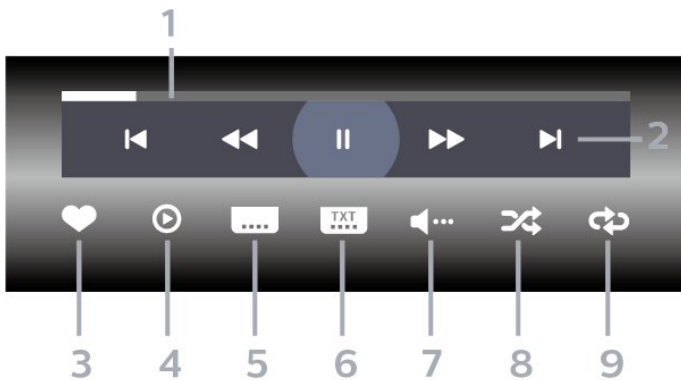

1- شريط التقدم

2- شريط التحكم بالتشغيل

⏪ : الانتقال إلى الفيديو السابق في مجلد

⏩ : الانتقال إلى الفيديو التالي في مجلد

⏮ : إرجاع

⏭ : تقديم سريع

⏸ : إيقاف التشغيل مؤقتاً

3- تمييز كفضلة

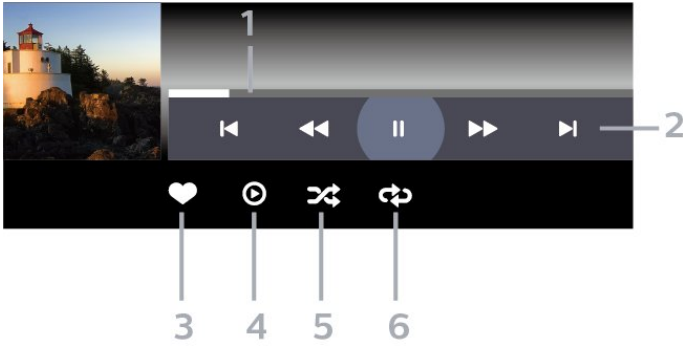

- 1- شريط التقدم
- 2- شريط التحكم بالتشغيل
- ◀- الانتقال إلى الموسيقى السابقة في مجلد
- ▶- الانتقال إلى الموسيقى التالية في مجلد
- ◀◀ : إرجاع
- ▶▶ : تقديم سريع
- || : إيقاف التشغيل مؤقتاً

- 3- تمييز كفضلة
- 4- تشغيل كل الموسيقى
- 5- تبديل: تشغيل ولفاتك بترتيب عشوائي
- 6- تكرار: لتشغيل كل الموسيقى في هذا المجلد مرة واحدة أو باستمرار
- * إذا كان المفتاح ⓘ INFO متوفراً على جهاز التحكم عن بُعد

- 4- تشغيل كل مقاطع الفيديو
- 5- الترجمة: تشغيل الترجمة أو إيقاف تشغيلها أو تشغيلها أثناء كتم الصوت.
- 6- لغة الترجمة: تحديد لغة الترجمة:
- 7- لغة الصوت: تحديد لغة الصوت
- 8- تبديل: تشغيل ولفاتك بترتيب عشوائي
- 9- تكرار: لتشغيل كل مقاطع الفيديو في هذا المجلد مرة واحدة أو باستمرار
- * إذا كان المفتاح ⓘ INFO متوفراً على جهاز التحكم عن بُعد

13.6

عرض الصور

شريط التحكم

للإظهار شريط التحكم أو إخفائه أثناء تشغيل عرض شرائح، اضغط على ⓘ INFO * أو OK.

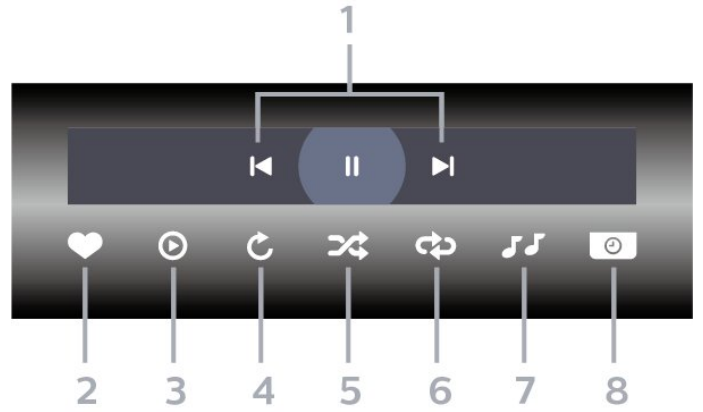

- 1- شريط التحكم بالتشغيل
- ◀- الانتقال إلى الصورة السابقة في مجلد
- ▶- الانتقال إلى الصورة التالية في مجلد
- || : إيقاف تشغيل عرض الشرائح مؤقتاً

- 2- تمييز كفضلة
- 3- بدء تشغيل عرض شرائح
- 4- تدوير الصورة
- 5- تبديل: تشغيل ولفاتك بترتيب عشوائي
- 6- تكرار: لتشغيل كل الصور في هذا المجلد مرة واحدة أو باستمرار
- 7- إيقاف تشغيل الموسيقى في الخلفية
- 8- تعيين سرعة عرض الشرائح
- * إذا كان المفتاح ⓘ INFO متوفراً على جهاز التحكم عن بُعد

13.7

تشغيل الموسيقى

شريط التحكم

للإظهار شريط التحكم أو إخفائه أثناء تشغيل الموسيقى، اضغط على ⓘ INFO * أو OK.

فتح دليل التلفزيون

افتح دليل التلفزيون، اضغط على  TV GUIDE. يُظهر دليل التلفزيون قنوات الموالي المحدد.

اضغط على  TV GUIDE (دليل التلفزيون) مرة أخرى لإغلاق الدليل.

في المرة الأولى التي تفتح فيها دليل التلفزيون، يُجري التلفزيون عملية مسح لكل القنوات التلفزيونية للحصول على معلومات حول البرامج. قد تستغرق هذه العملية بضع دقائق. تكون بيانات دليل التلفزيون مخزنة على التلفزيون.



ضبط برنامج

من دليل التلفزيون، يمكنك التوليف إلى برنامج حالي.

للتبديل إلى البرنامج (القناة)، حدد البرنامج واضغط على OK (موافق).

عرض تفاصيل البرامج

لعرض تفاصيل البرنامج المحدد

- 1- اضغط على  OPTIONS، وحدد تفضيلات.
- 2- حدد معلومات القناة، واضغط على OK.
- 3- اضغط على  BACK للإغلاق.

تغيير اليوم

قد يُظهر دليل التلفزيون البرامج المجدولة لليام القادمة (لغاية 8 أيام كحد أقصى).



- 1- اضغط على  TV GUIDE.
- 2- حددالنن واضغط على OK.
- 3- حدد اليوم الذي تريده.

ضبط تذكير



يمكنك تعيين تذكير لبرنامج. ستظهر رسالة لتبنيهاك عند بدء البرنامج. يمكنك التوليف إلى هذه القناة فوراً.

في برنامج دليل التلفزيون مع تذكير يحمل علامة  (الساعة).

لتعيين تذكير

- 1- اضغط على  TV GUIDE وحدد برنامجاً قادماً.
- 2- اضغط على  OPTIONS.
- 3- حدد تعيين تذكير واضغط على OK.
- 4- اضغط على  BACK لإغلاق القائمة.



لمسح تذكير

- 1- اضغط على  TV GUIDE وحدد برنامجاً مع تذكير.
- 2- اضغط على  OPTIONS.
- 3- حدد مسح التذكير واضغط على OK.
- 4- اضغط على  BACK لإغلاق القائمة.

البحث حسب النوع

إذا كانت المعلومات متوفرة، فيمكنك البحث عن البرامج المجدولة بالنوع كالفلام والبرامج الرياضية وغير ذلك.

للبحث عن برامج حسب النوع

- 1- اضغط على  TV GUIDE.
- 2- استخدم مفاتيح التنقل لتحديد  في الوسط واضغط على OK.

دليل التلفزيون

14.1

ما الذي تحتاج إليه

باستخدام دليل التلفزيون، يمكنك عرض لائحة تضم البرامج التلفزيونية الحالية والمجدولة لقنواتك. ووفقاً لمصدر معلومات (بيانات) دليل التلفزيون، تظهر القنوات التناظرية والرقمية أو القنوات الرقمية فقط. لا توفر جميع القنوات معلومات دليل التلفزيون.

يمكن للتلفزيون أن يجمع معلومات دليل التلفزيون للقنوات المثبتة على التلفزيون. ويعجز التلفزيون عن جمع معلومات دليل التلفزيون للقنوات التي تشاهدها عبر جهاز استقبال رقمي أو جهاز فك تشفير.

14.2

بيانات دليل التلفزيون

يتلقى دليل التلفزيون المعلومات (البيانات) من جهات البث أو من الإنترنت. في بعض المناطق وفي ما يتعلق ببعض القنوات، قد لا تتوفر معلومات دليل التلفزيون. يمكن للتلفزيون جمع معلومات دليل التلفزيون للقنوات المثبتة على التلفزيون. ويعجز التلفزيون عن جمع معلومات دليل التلفزيون من القنوات التي تشاهدها عبر جهاز استقبال رقمي أو جهاز فك تشفير.



تكون المعلومات في التلفزيون معيّنة إلى من جهة البث.

إذا كان مصدر معلومات دليل التلفزيون هو الإنترنت، فسيُسرِد أيضاً دليل التلفزيون القنوات التناظرية إلى جانب القنوات الرقمية. وتُظهر قائمة دليل التلفزيون أيضاً شاشة صغيرة تُعرض عليها القناة الحالية.

من إنترنت

إذا كان التلفزيون متصلاً بالإنترنت، فيمكنك تعيين التلفزيون لتلقي معلومات دليل التلفزيون من الإنترنت.

لتعيين معلومات دليل التلفزيون

- 1- اضغط على ، وحدد كل الإعدادات واضغط على OK.
- 2- حدد الإعدادات العامة واضغط على  (يمين) للدخول إلى القائمة.
- 3- حدد متقدم < دليل التلفزيون > من الإنترنت واضغط على OK.
- 4- اضغط على  (يسار) بشكل متكرر إذا لزم الأمر لإغلاق القائمة.

تسجيلات غير موجودة

إذا بدا أن بعض التسجيلات قد اختفت من لائحة التسجيلات، فهذا يعني على الأرجح حدوث تغيير في معلومات (بيانات) دليل التلفزيون. عندها تجري تسجيلات باستخدام الأعداد من جهة البث، تصبح هذه التسجيلات مرئية في اللائحة إذا قُوت بتعديل الأعداد إلى من الإنترنت أو العكس. من المحتمل أن يكون التلفزيون قد تبدل بشكل تلقائي إلى الأعداد من الإنترنت. لجعل التسجيلات متوفرة في لائحة التسجيلات، يجب التبديل إلى الأعداد الذي تم تحديثه عند إجراء التسجيلات.

14.3

استخدام دليل التلفزيون

- 3 حدد بحث حسب النوع واضغط على OK.
- 4 حدد النوع الذي تريده، واضغط على OK. تظهر لائحة تتضمن البرامج التي تم العثور عليها.
- 5 اضغط على ← BACK لإغلاق القائمة.

تعيين تسجيل

- يمكنك تعيين تسجيل في دليل التلفزيون*.
- في دليل التلفزيون، توضع علامة Ⓞ على برنامج تم تعيينه للتسجيل.
- لتسجيل برنامج

- 1 اضغط على TV GUIDE وحدد برنامجاً لاحقاً أو حالياً.
- 2 اضغط على + OPTIONS ، وحدد تسجيل.
- 3 اضغط على ← BACK لإغلاق القائمة.

* راجع الفصل الإيقاف المؤقت للتلفزيون والتسجيلات للحصول على مزيد من المعلومات.

عند تداخل تسجيلين ومجدولين، يصبح هناك تعارض في التسجيل. لحلّ تعارض التسجيل، يمكنك ضبط تاريخ البدء والانتهاه لتسجيل مجدول واحد أو تسجيلين.

لضبط وقت البدء أو الانتهاء لتسجيل مجدول...

- 1- اضغط على **SOURCES** وحدد ● تسجيلات.
- 2- في الجزء العلوي من الشاشة، حدد **⌚** مجدولة واضغط على OK.
- 3- في قائمة التسجيلات والتذكيرات المجدولة، حدد التسجيلات واضغط على OK لعرض التسجيلات المجدولة فقط.
- 4- حدد التسجيل المجدول الذي يتعارض مع تسجيل مجدول آخر، وحدد + **OPTIONS**.
- 5- حدد ضبط الوقت، واضغط على OK.
- 6- حدد وقت البدء أو الانتهاء وقرم بتغيير الوقت باستخدام المفاتيح **⏪** (أعلى) أو **⏩** (أسفل). حدد تطبيق واضغط على OK.
- 7- اضغط على **← BACK** لإغلاق القائمة.

هاوش انتهاء تلقائي

يمكنك تعيين هاوش الوقت الذي سيقوم التلفزيون بإضافته تلقائياً في نهاية كل تسجيل مجدول.

لتعيين هاوش وقت الانتهاء التلقائي...

- 1- اضغط على **SOURCES** وحدد ● تسجيلات.
- 2- استخدم مفاتيح التنقل لتحديد **⌚** في الزاوية العلوية اليمنى واضغط على OK.
- 3- حدد هاوش انتهاء تلقائي واضغط على OK.
- 4- اضغط على **⏪** (أعلى) أو **⏩** (أسفل) واضغط على OK لتعيين هاوش الوقت الذي توت إضافته إلى تسجيلها تلقائياً. يمكنك إضافة ما يصل إلى 45 دقيقة إلى أي تسجيل.
- 5- اضغط على **← BACK** لإغلاق القائمة.

تسجيل يدوي

يمكنك جدولة تسجيل غير مرتبط ببرنامج تلفزيون. يمكنك تعيين نوع الموالب والقناة ووقت البدء والانتهاه بنفسك.

لجدولة تسجيل يدوياً...

- 1- اضغط على **SOURCES** وحدد ● تسجيلات.
 - 2- في الجزء العلوي من الشاشة، حدد **⌚** مجدولة.
 - 3- استخدم مفاتيح التنقل لتحديد **⌚** في الزاوية العلوية اليمنى واضغط على OK.
 - 4- حدد الجدول واضغط على OK.
 - 5- حدد الموالب من المكان الذي تريد التسجيل منه واضغط على OK.
 - 6- حدد القناة التي تريد التسجيل منها واضغط على OK.
 - 7- حدد يوم التسجيل واضغط على OK.
 - 8- قرم بتعيين وقت بدء وانتهاء التسجيل. حدد زر واستخدام المفاتيح **⏪** (أعلى) أو **⏩** (أسفل) لتعيين الساعات والدقائق.
 - 9- حدد الجدول واضغط على OK لجدولة التسجيل اليدوي.
- سيظهر التسجيل في قائمة التسجيلات والتذكيرات المجدولة.

مشاهدة تسجيل

لمشاهدة تسجيل

- 1- اضغط على **SOURCES** وحدد ● تسجيلات.
- 2- في قائمة التسجيلات، حدد التسجيل الذي تريده واضغط على OK لبدء المشاهدة.
- 3- يمكنك استخدام المفاتيح **⏪** (إيقاف مؤقت) أو **⏩** (تشغيل) أو **⏮** (إرجاع) أو **⏭** (تقديم إلى الأمام) أو **⏸** (إيقاف).
- 4- للعودة إلى مشاهدة التلفزيون، اضغط على **TV EXIT**.

التسجيل والإيقاف المؤقت للتلفزيون

التسجيل

ما الذي تحتاج إليه

يمكنك تسجيل بث تلفزيوني رقمي ومشاهدته لاحقاً.

لتسجيل برنامج تلفزيوني تحتاج إليه

- ⏪ محرك قرص ثابت USB وتصله هيباً على هذا التلفزيون
- ⏪ القنوات التلفزيونية الرقمية التي تم تثبيتها على هذا التلفزيون
- ⏪ لتلقي معلومات القناة لدليل التلفزيون على الشاشة
- ⏪ إعداد ساعة موثوق فيه على التلفزيون. إذا قمت بإعادة تعيين ساعة التلفزيون يدوياً، قد تفشل التسجيلات.

لا يمكنك التسجيل وأنت تستخدم إيقاف التلفزيون المؤقت.

يمكن لبعض موفري DVB تطبيق قيود مختلفة باستخدام تقنية (إدارة)DRM الحقوق الرقمية)، وذلك في تطبيق قانون حقوق النشر. في حال بث قنوات هدمية، قد يتم تقييد التسجيل أو صحته أو عدد المشاهدات. قد يتم حظر التسجيل بالكامل. يمكن أن تظهر رسالة خطأ في حال محاولة تسجيل بث هدمي أو تشغيل تسجيل ونهته الصلاحية ومحدداً.

تسجيل برنامج

التسجيل الن

لتسجيل البرنامج الذي تشاهده، اضغط على ● (تسجيل) على جهاز التحكم عن بعد. وسيبدأ التسجيل على الفور.

للإيقاف التسجيل، اضغط على **■** (إيقاف).

عند توفر بيانات دليل التلفزيون، سيتم تسجيل البرنامج الذي تشاهده من لحظة الضغط على مفتاح التسجيل حتى انتهاء البرنامج. في حالة عدم توفر بيانات دليل التلفزيون، سيستمر التسجيل لمدة 30 دقيقة فقط. يمكنك ضبط وقت انتهاء التسجيل في قائمة تسجيلات.

جدولة تسجيل

يمكنك جدولة تسجيل برنامج قادم اليوم أو بعد عدة أيام (8 أيام كحد أقصى). سيستخدم التلفزيون البيانات من دليل التلفزيون لبدء التسجيل وإنهائه.

لتسجيل برنامج

- 1- اضغط على **TV GUIDE**.
- 2- استخدم مفاتيح التنقل لتحديد الن، واضغط على OK.
- 3- حدد الن أو لاحقاً أو غداً أو اليوم الذي تحتاج إليه، واضغط على OK أو **← BACK** لإغلاق القائمة.
- 4- حدد البرنامج الذي تريد تسجيله، واضغط على + **OPTIONS** وحدد ● تسجيل، واضغط على OK. تتم جدولة البرنامج للتسجيل. سيتم تلقائياً عرض تحذير عند جدولة تسجيلات متراكبة. إذا كنت تخطط لتسجيل برنامج في غيابك، فأحرص على ترك التلفزيون في وضع الاستعداد وتشغيل محرك الأقراص الثابتة USB.
- 5- اضغط على **← BACK** لإغلاق القائمة.

إيقاف التلفزيون مؤقتاً

ها الذي تحتاج إليه

يمكنك إيقاف بث تلفزيوني رقمي مؤقتاً واستئناف مشاهدته لاحقاً.

للإيقاف برنامج تلفزيوني تحتاج إليه مؤقتاً

- محرك قرص ثابت USB ومتصل مهيأ على هذا التلفزيون
- القنوات التلفزيونية الرقمية التي تم تثبيتها على هذا التلفزيون
- لتلقي معلومات القناة لدليل التلفزيون على الشاشة

مع توصيل محرك قرص ثابت USB وتجهيزه، يقوم التلفزيون بتخزين البث التلفزيوني الذي تشاهده بشكل متواصل. وعندما تقوم بالتبديل إلى قناة أخرى، يتم مسح بث القناة السابقة. أيضاً، عندما تقوم بتبديل التلفزيون إلى وضع الاستعداد، يتم مسح البث.

لا يمكنك استخدام إيقاف التلفزيون مؤقتاً أثناء التسجيل.

للحصول على مزيد من المعلومات، في التعليمات، حدد الكلمات الرئيسية وابحث عن محرك الأقراص الثابت USB، تثبيت أو التثبيت، محرك الأقراص الثابت USB.

إيقاف برنامج مؤقتاً

للإيقاف بث مؤقتاً واستئنافه

- للإيقاف البث مؤقتاً، اضغط على II (إيقاف مؤقت). يظهر شريط التقدم في أسفل الشاشة بشكل مختصر.
- لإعادة إظهار شريط التقدم، اضغط على II (تعليق) مرةً أخرى.
- للاستئناف المشاهدة، اضغط على ► (تشغيل).

مع ظهور شريط التقدم على الشاشة، اضغط على ◀◀ (إرجاع) أو اضغط على ▶▶ (تقديم) لتحديد الموقع الذي تريد أن تبدأ منه مشاهدة البث الذي تم إيقافه مؤقتاً. اضغط على هذه المفاتيح بشكل متكرر لتغيير السرعة.

يمكنك إيقاف بث مؤقتاً لفترة زمنية لا تتعدى الـ 90 دقيقة.

للعودة إلى البث التلفزيوني المباشر، اضغط على ■ (إيقاف).

إعادة التشغيل

بما أن التلفزيون يقوم بتخزين البث الذي تشاهده، يمكنك في الغالب إعادة تشغيل البث لبضع ثوانٍ.

للإعادة تشغيل بث حالي

- 1 اضغط على II (إيقاف مؤقت)
- 2 اضغط على ◀◀ (إرجاع). يمكنك الضغط على ◀◀ بشكل متكرر لتحديد المكان الذي تريد منه بدء عرض البث الذي تم إيقافه مؤقتاً. اضغط على هذه المفاتيح بشكل متكرر لتغيير السرعة. في وقتٍ من الأوقات، ستصل إلى بداية تخزين البث أو أقصى فترة زمنية.
- 3 اضغط على ► (تشغيل) لمشاهدة البث مرةً أخرى.
- 4 اضغط على ■ (إيقاف) لمشاهدة البث المباشر.

الهواتف الذكية وأجهزة الكمبيوتر اللوحي

16.1

Philips من TV Remote App

إن تطبيق TV Remote App من Philips على الهاتف الذكي أو الكمبيوتر اللوحي هو صديق التلفزيون الجديد.

باستخدام تطبيق TV Remote App ، يمكنك التحكم بالوسائط من حولك. قم بإرسال الصور أو الموسيقى أو مقاطع الفيديو إلى شاشة التلفزيون الكبيرة أو شاهد أي من القنوات التلفزيونية مباشرةً على الكمبيوتر اللوحي أو الهاتف. ابحث عما تريد مشاهدته في دليل التلفزيون وشاهده على الهاتف أو التلفزيون. وباستخدام تطبيق TV Remote App يمكنك استخدام هاتفك كجهاز تحكم عن بُعد.

يمكنك تنزيل TV Remote App من Philips من متجر التطبيقات المفضل لديك اليوم.

يتوفر تطبيق TV Remote App من Philips لـ iOS و Android مجاناً.

16.2

Google Cast

ها الذي تحتاج إليه

إذا كان هناك تطبيق على جهاز الهاتف المحمول يحتوي على Google Cast ، فيمكنك إدارة التطبيق على هذا التلفزيون. على تطبيق الهاتف المحمول، ابحث عن رمز Google Cast . يمكنك استخدام جهاز الهاتف المحمول للتحكم فيها يتم عرضه على التلفزيون. يعمل Google Cast على Android و iOS.

يجب أن يكون جهاز الهاتف المحمول متصلاً بنفس شبكة Wi-Fi المنزلية المتصل بها التلفزيون.

التطبيقات مع Google Cast

تتوفر تطبيقات Google Cast جديدة كل يوم. يمكنك تجربتها بواسطة YouTube Chrome Netflix Photowall أو Big Web Quiz و Chromecast . راجع أيضاً [cast/google.com](http://cast.google.com)

إن بعض منتجات وميزات Google Play غير متوفرة في كل البلدان.

احصل على المزيد من المعلومات على androidtv/support.google.com

نقل إلى التلفزيون

لنقل تطبيق إلى شاشة التلفزيون...

- 1 على الهاتف الذكي أو الكمبيوتر اللوحي، افتح تطبيقاً يدعم Google Cast.
- 2 اضغط على رمز Google Cast.
- 3 حدد التلفزيون الذي تريد النقل إليه.
- 4 اضغط على تشغيل على الهاتف الذكي أو الكمبيوتر اللوحي. سيتم تشغيل المحتوى الذي حددته على التلفزيون.

16.3

Airplay

للإضافة وظيفة AirPlay إلى Android TV ، يمكنك تنزيل وتثبيت أحد تطبيقات Android التي يمكنها فعل ذلك. يمكنك العثور على عدد كبير من تلك التطبيقات في متجر Google Play.

16.4

MHL

إن هذا التلفزيون متوافق مع MHL .

إذا كان جهاز الهاتف المحمول متوافقاً أيضاً مع MHL ، فيمكنك توصيل جهاز الهاتف المحمول بالتلفزيون باستخدام كبل MHL . وأثناء اتصال كبل MHL ، يمكنك مشاركة المحتوى الموجود على جهاز الهاتف المحمول على شاشة التلفزيون. ويتم شحن بطارية الهاتف المحمول في نفس الوقت. تُعدّ توصيلة MHL مثالية لمشاهدة الأفلام أو تشغيل الألعاب من جهاز الهاتف المحمول على التلفزيون لفترة زمنية طويلة.

الشحن

بتوصيل كبل MHL، سيتم شحن الجهاز أثناء تشغيل التلفزيون (ليس في وضع الاستعداد).

كبل MHL

تحتاج إلى كبل MHL غير نشط (HDMI بـ Micro USB) لتوصيل جهاز الهاتف المحمول بالتلفزيون. قد تحتاج إلى محول إضافي للتوصيل بجهاز الهاتف المحمول. لتوصيل كبل MHL بالتلفزيون، استخدم توصيلة MHL 4 HDMI.



إن MHL Mobile High-Definition Link وشعار MHL هي علامات تجارية أو علامات تجارية مسجلة لصالح MHL, LLC.

الألعاب

17.1

ما الذي تحتاج إليه

على هذا التلفزيون، يمكنك تشغيل الألعاب...

- من معرض التطبيقات في القائمة الرئيسية
- من متجر Google Play في القائمة الرئيسية
- من وحدة تحكم بالألعاب متصلة

يجب تنزيل الألعاب من معرض التطبيقات أو متجر Google Play وتثبيتها على التلفزيون قبل تشغيلها. تحتاج بعض الألعاب إلى ذراع ألعاب لتشغيلها.





لتثبيت التطبيقات من معرض التطبيقات من Philips أو متجر Google Play ، يجب أن يكون التلفزيون متصلاً بالإنترنت. يتعين عليك الموافقة على شروط الاستخدام لتتمكن من استخدام التطبيقات من معرض التطبيقات. يجب تسجيل الدخول باستخدام حساب Google لاستخدام تطبيقات Google Play و متجر Google Play.

17.2

استخدام لعبة



من القائمة الرئيسية

لبدء تشغيل لعبة من القائمة الرئيسية □

- 1 اضغط على  HOME.
- 2 مرر لليسار إلى  ألعاب وحدد لعبة واضغط على OK.
- 3 اضغط على  BACK بشكل متكرر أو اضغط على  EXIT أو أوقف تشغيل التطبيق باستخدام زر الخروج/الإيقاف المخصص..

من وحدة تحكم بالألعاب

لبدء تشغيل لعبة من وحدة تحكم بالألعاب...

- 1 شغّل وحدة التحكم بالألعاب.
- 2 اضغط على  SOURCES وحدد وحدة تحكم بالألعاب أو اسم الاتصال.
- 3 ابدأ اللعبة.
- 4 اضغط على  BACK بشكل متكرر أو اضغط على  EXIT أو أوقف تشغيل التطبيق باستخدام زر الخروج/الإيقاف المخصص..

للحصول على مزيد من المعلومات، في التعليمات، حدد الكلمات الرئيسية وابحث عن وحدة تحكم بالألعاب، توصيل.

Ambilight

18.1

نمط Ambilight

اتباع الفيديو

يمكنك تعيين Ambilight لاتباع الفيديو أو ديناهايكيات الصوت لبرنامج تلفزيوني. أو بدلاً من ذلك، يمكنك تعيين Ambilight لعرض نمط ألوان محدد سابقاً أو إيقاف تشغيل Ambilight.

إذا حددت اتباع الفيديو، فيمكنك تحديد أحد الأنماط التي تتبع ديناهايكيات الصورة على شاشة التلفزيون.

لتعيين نمط Ambilight

1- اضغط على  AMBILIGHT.

2- حدد اتباع الفيديو.

3- حدد النمط الذي تريده.

4- اضغط على < (يسار) للعودة خطوة واحدة أو اضغط على < BACK للإغلاق القائمة.

أنماط اتباع الفيديو المتوفرة هي

□ قياسي - مثالي للمشاهدة التلفزيونية يوماً بعد يوم

□ طبيعي - لاتباع الصورة أو الصوت بشكل حقيقي قدر الإمكان

□ استثنائي - مثالي لنقل الحركة

□ حيوي - مثالي لظروف الإضاءة الساطعة

□ لعبة - مثالي للالعاب

□ هزيج - مثالي لسهرة هادئة

□ استرخاء - مثالي للشعور بالاسترخاء

اتباع الألوان

يمكنك تعيين Ambilight لاتباع الفيديو أو ديناهايكيات الصوت لبرنامج تلفزيوني. أو بدلاً من ذلك، يمكنك تعيين Ambilight لعرض نمط ألوان محدد سابقاً أو إيقاف تشغيل Ambilight.

إذا حددت اتباع الألوان، فيمكنك تحديد أحد أنماط الألوان المحددة مسبقاً.

لتعيين نمط Ambilight

1- اضغط على  AMBILIGHT.

2- حدد اتباع اللون.

3- حدد النمط الذي تريده.

4- اضغط على < (يسار) للعودة خطوة واحدة أو اضغط على < BACK للإغلاق القائمة.

أنماط اتباع الألوان المتوفرة هي...

□ همم بركانية- تغييرات اللون الاحمر

□ ماء عميقة- تغييرات اللون الأزرق

□ مناظر طبيعية- تغييرات اللون الأخضر

□ أبيض دافئ- ISF- لون ثابت

□ أبيض هادئ- لون ثابت

اتباع التطبيق

تتوفر هذه الوظيفة عندما تتحكم بنمط Ambilight بواسطة تطبيق.

لتعيين نمط Ambilight

1- اضغط على  AMBILIGHT.

2- حدد اتباع التطبيق.

3- اتبع الإرشادات التي تظهر على الشاشة.

4- اضغط على < (يسار) للعودة خطوة واحدة أو اضغط على < BACK للإغلاق القائمة.

18.2

إيقاف تشغيل Ambilight

لإيقاف تشغيل Ambilight

1- اضغط على  AMBILIGHT.

2- حدد إيقاف.

3- اضغط على < (يسار) للعودة خطوة واحدة أو اضغط على < BACK للإغلاق القائمة.

18.3

إعدادات Ambilight

للحصول على مزيد من المعلومات، في التعليمات، حدد الكلمات الرئيسية وابحث عن Ambilight، إعدادات.

اتباع الصوت

يمكنك تعيين Ambilight لاتباع الفيديو أو ديناهايكيات الصوت لبرنامج تلفزيوني. أو بدلاً من ذلك، يمكنك تعيين Ambilight لعرض نمط ألوان محدد سابقاً أو إيقاف تشغيل Ambilight.

إذا حددت اتباع الصوت، فيمكنك تحديد أحد الأنماط التي تتبع ديناهايكيات الصوت.

لتعيين نمط Ambilight

1- اضغط على  AMBILIGHT.

2- حدد اتباع الصوت.

3- حدد النمط الذي تريده.

4- اضغط على < (يسار) للعودة خطوة واحدة أو اضغط على < BACK للإغلاق القائمة.

أنماط اتباع الصوت المتوفرة هي

□ شعاع ضوئي - يهزج ديناهايكيات الصوت مع ألوان الفيديو

□ قوس قزح - يستند إلى ديناهايكيات الصوت

□ قديم - يستند إلى ديناهايكيات الصوت

□ مجموعة ألوان - يستند إلى ديناهايكيات الصوت

□ ماسح ضوئي - يستند إلى ديناهايكيات الصوت

□ إيقاف - يستند إلى ديناهايكيات الصوت



□ حفلة - هزيج بين كل أنماط اتباع الصوت، واحد تلو الآخر

أفضل الاختيارات

19.1

حول أفضل الاختيارات

باستخدام  أفضل الاختيارات، يوصي التلفزيون بما يلي...

- البرامج التلفزيونية الحالية في  الدن على التلفزيون
- أحدث مقاطع الفيديو للتأجير في  فيديو عند الطلب
- خدمات التلفزيون عبر الإنترنت (المشاهدة اللاحقة للبرامج التلفزيونية) في  تلفزيون عند الطلب

للاستمتاع بأفضل الاختيارات، قم بتوصيل التلفزيون بالإنترنت. تأكد من الموافقة على شروط الاستخدام. إن معلومات أفضل الاختيارات وخدماتها متوفرة في بلدان محددة فقط.

أحكام الاستخدام

السماح للتلفزيون بتقدير هذه التوصيات، يجب أن توافق على شروط الاستخدام. للحصول على توصيات مخصصة بناءً على عادات المشاهدة الخاصة بك، تأكد من تحديد مربع اختيار تقدير توصيات العرض المخصصة لديك.

افتح شروط الاستخدام

- اضغط على  TOP PICKS.
- استخدم مفاتيح التنقل لتحديد  في الزاوية العلوية اليمنى وحدد شروط الاستخدام واضغط على OK.

19.2

الدن على التلفزيون

حول الدن على التلفزيون

بفضل  الدن على التلفزيون، يوصي التلفزيون بالبرامج الأكثر شعبية التي يمكن مشاهدتها في الوقت الحالي.



يتم تحديد البرامج الموصى بها من القنوات التي قمت بتثبيتها. يتم التحديد من بين القنوات المعروضة في بلدك. يمكنك أيضاً السواج ل الدن على التلفزيون بإجراء توصيات مخصصة لك بناءً على البرامج التي تشاهدها بانتظام.

لتصبح معلومات الدن على التلفزيون متوفرة

- يجب أن تتوفر معلومات الدن على التلفزيون في بلدك.
- يجب أن يكون هناك قنوات مثبتة على التلفزيون.
- يجب أن يكون التلفزيون متصلاً بالإنترنت.
- يجب تعيين ساعة التلفزيون إلى تلقائي أو بحسب البلد.
- يجب أن توافق على شروط الاستخدام (ربما تكون قد وافقت عليها عند اتصالك بالإنترنت).

استخدام الدن على التلفزيون









افتح الدن على التلفزيون

- اضغط  TOP PICKS لفتح قائمة أفضل الاختيارات.
 - حدد  الدن على التلفزيون في الجزء العلوي من الشاشة واضغط على OK.
 - حدد المزيد لفتح دليل التلفزيون.
- عندما تفتح الدن على التلفزيون، قد يحتاج التلفزيون إلى بضع ثوانٍ لتحديث المعلومات الموجودة في الصفحة.



19.3

TV on Demand

حول التلفزيون عند الطلب



باستخدام  تلفزيون عند الطلب، يمكن مشاهدة برامج التلفزيون التي فانتك أو مشاهدة البرامج الفضلة في الوقت الذي يناسبك. يطلق على هذه الخدمة أيضاً اسم  المشاهدة اللاحقة للبرامج التلفزيونية  أو  إعادة تشغيل التلفزيون  أو  التلفزيون عبر الإنترنت . البرامج المتاحة على خدمة  تلفزيون عند الطلب  يمكن مشاهدتها مجاناً.

بالإضافة إلى ذلك، يمكن تلقي بعض التوصيات المخصصة حول البرامج من التلفزيون عند الطلب، بحسب تثبيت التلفزيون والبرامج التي تشاهدها بانتظام.

سيظهر الرمز  في الجزء العلوي من الشاشة عندما تكون وظيفة  تلفزيون عند الطلب  متوفرة فقط.

استخدام التلفزيون عند الطلب

افتح التلفزيون عند الطلب...

- اضغط  TOP PICKS لفتح قائمة أفضل الاختيارات.
- حدد  تلفزيون عند الطلب في الجزء العلوي من الشاشة، واضغط على OK.
- حدد كل البث واضغط على OK. يمكنك تحديد جهة بث محددة في حال توفر أكثر من واحدة.
- اضغط على  BACK للإغلاق.

عند فتح تلفزيون عند الطلب، قد يحتاج التلفزيون إلى بضع ثوانٍ لتحديث المعلومات الموجودة في الصفحة.



عند بدء البرنامج، يمكنك استخدام مفاتيح  (تشغيل) و  (إيقاف مؤقت).

19.4

فيديو عند الطلب

حول الفيديو عند الطلب

مع  فيديو عند الطلب، يمكنك استئجار الأفلام من متجر تأجير فيديو متاح عبر الإنترنت.

يمكنك أن تجعل  فيديو عند الطلب  يقدم بعض التوصيات المخصصة حول الأفلام، بحسب البلد الذي تتواجد فيه، وتثبيت التلفزيون، والبرامج التي تشاهدها بانتظام.

سيظهر الرمز  في الجزء العلوي من الشاشة فقط عندما تكون خدمة فيديو عند الطلب متوفرة.

الدفع



عند استئجار أحد الأفلام أو شرائها، يمكنك الدفع إلى متجر الفيديو بصورة آمنة باستخدام بطاقة الائتمان الخاصة بك. إن معظم متاجر الفيديو تطلب إنشاء حساب لتسجيل الدخول في المرة الأولى التي تقوم فيها بتأجير فيلم.

حركة المرور على إنترنت

قد يؤدي بث الكثير من مقاطع الفيديو إلى تجاوز الحد المسموح لحركة المرور الشهرية على الإنترنت.

استخدام خدمة الفيديو عند الطلب



افتح خدمة الفيديو عند الطلب...

- 1- اضغط  TOP PICKS لفتح قائمة أفضل الاختيارات.
- 2- حدد  فيديو عند الطلب في الجزء العلوي من الشاشة، واضغط على OK.
- 3- حدد كل المتاجر الموصى بها، أو شعبي لتفضيلاتك.
- 4- اضغط على  BACK للإغلاق.

عند فتح فيديو عند الطلب، قد يحتاج التلفزيون إلى بضع ثوانٍ لتحديث المعلومات الموجودة في الصفحة.

يُمكن تحديد متجر فيديو معين في حال توفر أكثر من متجر فيديو واحد.

لتأجير فيلم

- 1- انتقل بالتمهيز إلى ملصق أحد الأفلام. ستظهر معلومات محدودة بعد بضع ثوانٍ.
- 2- اضغط على OK لفتح صفحة الفيلم في متجر الفيديو للحصول على موجز عن الفيلم.
- 3- قم بالتأكد على النمر الذي أعطيت.
- 4- الدفع عبر التلفزيون.
- 5- ابدأ المشاهدة. يمكنك استخدام المفاتيح  (تشغيل) و  (إيقاف مؤقت).

Netflix

إذا كنت مشتركاً في عضوية Netflix، يمكنك الاستمتاع باستخدام Netflix على هذا التلفزيون ولذلك يجب أن يكون التلفزيون متصلاً بالإنترنت. في منطقتك، قد يصبح Netflix متوفراً مع تحديثات مستقبلية للبرنامج فقط.

افتح Netflix، اضغط على **NETFLIX** لفتح تطبيق Netflix. يهونك فتح Netflix فوراً من تلفزيون في وضع الاستعداد.

www.netflix.com



العرض المتعدد

21.1

النصوص والتلفزيون

يؤكد مشاهدة قناة تلفزيونية في الشاشة الصغيرة بوضع العرض المتعدد عند مشاهدة النصوص.

لمشاهدة قناة تلفزيونية أثناء مشاهدة النصوص

- 1- اضغط على  Multi View* أو اضغط على  لفتح قائمة التلفزيون.
- 2- حدد Multi View ، واضغط على OK.
- 3- حدد Multi View: تشغيل على الشاشة. ستظهر القناة التي كنت تشاهدها على الشاشة الصغيرة.

للإخفاء الشاشة الصغيرة، حدد Multi View: إيقاف التشغيل على الشاشة.



* إذا كان المفتاح  Multi View متوفراً على جهاز التحكم عن بُعد

21.2

التلفزيون HDMI

يؤكد مشاهدة قناة تلفزيونية على شاشة Multi View الصغيرة أثناء مشاهدة فيديو من جهاز HDMI ومتصل.

لمشاهدة قناة تلفزيونية أثناء مشاهدة فيديو من جهاز HDMI ومتصل*

- 1- اضغط على  Multi View* أو اضغط على  لفتح قائمة التلفزيون.
- 2- حدد Multi View ، واضغط على OK.
- 3- حدد Multi View: تشغيل على الشاشة. ستظهر القناة التي كنت تشاهدها في الشاشة الصغيرة.

للإخفاء الشاشة الصغيرة، حدد Multi View: إيقاف التشغيل على الشاشة.

ملاحظة: يمكنك فقط مشاهدة صورة قناة تلفزيونية في وضع Multi view ، وسيتم كتر صوت القناة التلفزيونية.



* إذا كان المفتاح  Multi View متوفراً على جهاز التحكم عن بُعد



21.3

التلفزيون Netv

يؤكد مشاهدة قناة تلفزيونية على شاشة صغيرة في وضع Multi View أثناء مشاهدة تطبيق Netv في معرض التطبيقات.

لمشاهدة قناة تلفزيونية أثناء مشاهدة تطبيق Netv في معرض التطبيقات*

- 1- اضغط على  Multi View* أو اضغط على  لفتح قائمة التلفزيون.
- 2- حدد Multi View ، واضغط على OK.
- 3- حدد Multi View: تشغيل على الشاشة. ستظهر القناة التي كنت تشاهدها في الشاشة الصغيرة.

4- اضغط على  أو  - للتبديل بين القنوات في الشاشة الصغيرة



للإخفاء الشاشة الصغيرة، حدد Multi View: إيقاف التشغيل على الشاشة.

* لا يمكن لكل تطبيقات Netv دعم وضع Multi View مع قناة تلفزيونية، إذا تعذر على التطبيق دعم وضع Multi View ، فسيعرض التلفزيون الرسالة: وضع Multi View غير معتمد.

* إذا كان المفتاح  Multi View متوفراً على جهاز التحكم عن بُعد

Netv وHDMI

يؤكد مشاهدة تطبيق Netv في معرض التطبيقات على شاشة Multi View الصغيرة أثناء مشاهدة فيديو من جهاز HDMI ومتصل.

- 1- اضغط على  Multi View* أو اضغط على  لفتح قائمة التلفزيون.
- 2- حدد Multi View ، واضغط على OK.
- 3- حدد Multi View: تشغيل على الشاشة.

للإخفاء الشاشة الصغيرة، حدد Multi View: إيقاف التشغيل على الشاشة.

* لا يمكن لكل تطبيقات Netv دعم وضع Multi View مع قناة تلفزيونية، إذا تعذر على التطبيق دعم وضع Multi View ، فسيعرض التلفزيون الرسالة: وضع Multi View غير معتمد.

* إذا كان المفتاح  Multi View متوفراً على جهاز التحكم عن بُعد

البرنامج

22.1

تحديث البرنامج

تحديث من إنترنت

إذا كان التلفزيون متصلاً بالإنترنت، فقد تتلقى رسالة لتحديث برنامج التلفزيون. تحتاج إلى اتصال إنترنت عالي السرعة (نطاق ترددي عريض). إذا تلقيت هذه الرسالة، فإننا ننصحك بتنفيذ عملية التحديث.

مع ظهور الرسالة على الشاشة، حدد تحديث واتبع الإرشادات التي تظهر على الشاشة.

يؤكد أيضاً البحث عن تحديث للبرنامج بنفسك.

أثناء تحديث البرنامج، لا توجد صورة وسيتم إيقاف تشغيل التلفزيون وإعادة تشغيله مرة أخرى. وقد يحدث ذلك عدة مرات. قد يستغرق التحديث بضع دقائق. انتظر إلى حين ظهور الصورة. لا تضغط على زر الطاقة ⏻ على التلفزيون أو جهاز التحكم عن بعد أثناء تحديث البرنامج.

للبحث عن تحديث للبرنامج بنفسك

1- اضغط على ⚙️، وحدد كل الإعدادات واضغط على OK.

2- حدد تحديث البرنامج < البحث عن تحديثات.

3- حدد إنترنت.

4- سيبحث التلفزيون عن تحديث على الإنترنت.

5- في حالة توفر تحديث، يمكنك تحديث البرنامج في الحال.

6- قد يستغرق تحديث البرنامج عدة دقائق. لا تضغط على المفتاح ⏻ على التلفزيون أو جهاز التحكم عن بعد.

7- عند انتهاء التحديث، سيعود التلفزيون إلى القناة التي كنت تشاهدها.

تحديث من USB

قد يكون من الضروري تحديث برنامج التلفزيون.

تحتاج إلى كمبروتر يتميز باتصال إنترنت ذي سرعة عالية ومحرك أقراص USB محمول لتحمل البرنامج على التلفزيون. استخدم محرك أقراص USB محمولاً تتوفر فيه مساحة 500 ميجابايت على الأقل. تأكد من إيقاف تشغيل الحماية ضد الكتابة.

لتحديث برنامج التلفزيون

1- اضغط على ⚙️، وحدد كل الإعدادات واضغط على OK.

2- حدد تحديث البرنامج < البحث عن تحديثات.

3- حدد USB واضغط على OK.

تعريف التلفزيون

1- أدخل محرك أقراص USB المحمول في إحدى توصيلات USB على

التلفزيون.

2- حدد كتابة إلى USB واضغط على OK. تتم كتابة ملف تعريف على محرك الأقراص المحمول USB.

تنزيل البرنامج

1- أدخل محرك أقراص USB المحمول في الكمبيوتر لديك.

2- على محرك أقراص USB المحمول، حدد موقع الملف update.htm وانقر نقرًا مزدوجًا فوقه.

3- انقر فوق إرسال المرفق.

4- في حال توفر برنامج جديد، قم بتنزيل ملف zip.

5- بعد التنزيل، قم بإلغاء ضغط الملف وانسخ الملف autorun.upg إلى محرك أقراص USB المحمول. ولا تضع هذا الملف في مجلد.

تحديث برنامج التلفزيون

1- أدخل محرك الأقراص المحمول USB في التلفزيون مرة أخرى. تبدأ عملية التحديث تلقائياً.

2- قد يستغرق تحديث البرنامج عدة دقائق. لا تضغط على المفتاح ⏻ على التلفزيون أو جهاز التحكم عن بعد. لا تقم بإزالة محرك الأقراص المحمول USB.

3- عند انتهاء التحديث، سيعود التلفزيون إلى القناة التي كنت تشاهدها.

إذا حدث انقطاع في التيار الكهربائي أثناء عملية التحديث، لا تُخرج إطلاقاً محرك أقراص USB المحمول من التلفزيون. وبعد عودة الطاقة، تتابع عملية التحديث عملها.

لتجنب أي تحديث غير مقصود لبرنامج التلفزيون، احذف ملف autorun.upg من محرك أقراص USB المحمول.

22.2

إصدار البرنامج

لعرض إصدار برنامج التلفزيون الحالي

1- اضغط على ⚙️، وحدد كل الإعدادات واضغط على OK.

2- حدد تحديث البرنامج < معلومات البرنامج الحالي واضغط على OK.

3- يتم عرض الإصدار وبيانات الإصدار وتاريخ الإنشاء. كما يتم عرض رقم

Netflix ESN في حال توفره.

4- اضغط على < (يسار) بشكل متكرر إذا لزم الأمر للإغلاق القانوة.

22.3

البرامج مفتوحة المصدر

يحتوي هذا التلفزيون على برامج مفتوحة المصدر. تعرض شركة TP Vision Europe B.V المصدر البرمجية التعليمات نسخة تقدير، الطلب وعند هنا. الكاولة الخاصة بجزر البرامج المفتوحة المصدر الهومية بحقوق النشر والهستخدمة في هذا المنتج، الذي يتم طلب مثل هذا العرض له بواسطة التراخيص الهمنية. يبقى هذا العرض صالحاً لمدة تصل لغاية السنوات الثلاث التي تلي شراء المنتج، ويمكن لأي شخص يتلقى هذه المعلومات الاستفاقة منه. للحصول على التعليمات البرمجية المصدر، يرجى مراسلتنا باللغة الإنجليزية على . . . tpvision.com @open.source

22.4

الترخيص مفتوح المصدر

حول الترخيص مفتوح المصدر

README للتعليمات البرمجية المصدر لاجزاء برنامج تلفزيون TP Vision Netherlands B.V. المصدر المفتوحة التراخيص ضمن تقع التي .

يصف هذا المستند توزيع التعليمات البرمجية المصدر المستخدمة على

تلفزيون TP Vision Netherlands B.V ضمن أه يقع والذي .

ترخيص GNU العمومي العام (ترخيص GPL)، أو ترخيص GNU العمومي العام

الذصغر (ترخيص LGPL)، أو أي ترخيص آخر مفتوح المصدر. يمكن العثور على

إرشادات حول الحصول على نسخ من هذا البرنامج في إرشادات الاستخدام.

لا تقدم TP Vision Netherlands B.V، كان نوع أي من ضمانات أي .

سواء واضحة أم ضمنية، بما فيها أي ضمانات تتعلق بقابلية التسويق والملاءمة

لغرض معين، في ما يتعلق بهذا البرنامج. لا تقدم TP Vision Netherlands

B.V القانونية والحقوق الضمانات في أسابة ورد ما يؤثر لا. البرنامج لهذا دعر أي .

المتوفرة لديك في ما يتعلق بأي من منتجات TP Vision Netherlands

B.V التي هذه المصدر البرمجية التعليمات على فقط ينطبق إنه. اشتريتها التي .

تم توفيرها لك.

TO THE WARRANTIES OF MERCHANTABILITY, FITNESS FOR A PARTICULAR PURPOSE AND NON-INFRINGEMENT OF THIRD PARTY RIGHTS. IN NO EVENT SHALL THE AUTHORS OR COPYRIGHT HOLDERS BE LIABLE FOR ANY CLAIM, DAMAGES OR OTHER LIABILITY, WHETHER IN AN ACTION OF CONTRACT, TORT OR OTHERWISE, ARISING FROM, OUT OF OR IN CONNECTION WITH THE SOFTWARE OR THE USE OR OTHER DEALINGS IN THE SOFTWARE. Except as contained in this notice, the name of a copyright holder shall not be used in advertising or otherwise to promote the sale, use or other dealings in this Software without prior written authorization of the copyright holder.

libfreetype (2.4.2)

FreeType is a software development library, available in source and binary forms, used to render text on to bitmaps and provides support for other font-related operations. The original download site for this software is : <https://github.com/julienr/libfreetype-android> Freetype License

libjpeg (8a)

This package contains C software to implement JPEG image encoding, decoding, and transcoding. This software is based in part on the work of the Independent JPEG Group.-----The authors make NO WARRANTY or representation, either express or implied, with respect to this software, its quality, accuracy, merchantability, or fitness for a particular purpose. This software is provided "AS IS", and you, its user, assume the entire risk as to its quality and accuracy. This software is copyright (C) 1991-1998, Thomas G. Lane. All Rights Reserved except as specified below. Permission is hereby granted to use, copy, modify, and distribute this software (or portions thereof) for any purpose, without fee, subject to these conditions: (1) If any part of the source code for this software is distributed, then this README file must be included, with this copyright and no-warranty notice unaltered; and any additions, deletions, or changes to the original files must be clearly indicated in accompanying documentation. (2) If only executable code is distributed, then the accompanying documentation must state that "this software is based in part on the work of the Independent JPEG Group". (3) Permission for use of this software is granted only if the user accepts full responsibility for any undesirable consequences; the authors accept NO LIABILITY for damages of any kind. These conditions apply to any software derived from or based on the IJG code, not just to the unmodified library. If you use our work, you ought to acknowledge us. Permission is NOT granted for the use of any IJG author's name or company name in advertising or publicity relating to this software or products derived from it. This software may be referred to only as "the Independent JPEG Group's software". We specifically

Open Source

Android (6+)

This tv contains the Android Marshmello Software. Android is a Linux-based operating system designed primarily for touchscreen mobile devices such as smartphones and tablet computers. This software will also be reused in TPVision Android based TV's. The original download site for this software is : <https://android.googlesource.com/> This piece of software is made available under the terms and conditions of the Apache license version 2, which can be found below. Android APACHE License Version 2 (<http://source.android.com/source/licenses.html>) This includes all external sources used by official Android AOSP.

linux kernel (3.10.79)

This tv contains the Linux Kernel. The original download site for this software is : <http://www.kernel.org/>. This piece of software is made available under the terms and conditions of the GPL v2 license, which can be found below. Additionally, following exception applies : "NOTE! This copyright does *not* cover user programs that use kernel services by normal system calls - this is merely considered normal use of the kernel, and does *not* fall under the heading of "derived work". Also note that the GPL below is copyrighted by the Free Software Foundation, but the instance of code that it refers to (the linux kernel) is copyrighted by me and others who actually wrote it. Also note that the only valid version of the GPL as far as the kernel is concerned is this particular version of the license (ie v2, not v2.2 or v3.x or whatever), unless explicitly otherwise stated. Linus Torvalds"

libcurl (7.21.7)

libcurl is a free and easy-to-use client-side URL transfer library, supporting DICT, FILE, FTP, FTPS, Gopher, HTTP, HTTPS, IMAP, IMAPS, LDAP, LDAPS, POP3, POP3S, RTMP, RTSP, SCP, SFTP, SMTP, SMTPS, Telnet and TFTP. libcurl supports SSL certificates, HTTP POST, HTTP PUT, FTP uploading, HTTP form based upload, proxies, cookies, user+password authentication (Basic, Digest, NTLM, Negotiate, Kerberos), file transfer resume, http proxy tunneling and more! The original download site for this software is : <http://curl.haxx.se/libcurl/COPYRIGHT> AND PERMISSION NOTICE Copyright (c) 1996 - 2010, Daniel Stenberg, daniel@haxx.se. All rights reserved. Permission to use, copy, modify, and distribute this software for any purpose with or without fee is hereby granted, provided that the above copyright notice and this permission notice appear in all copies. THE SOFTWARE IS PROVIDED "AS IS", WITHOUT WARRANTY OF ANY KIND, EXPRESS OR IMPLIED, INCLUDING BUT NOT LIMITED

restlet (2.1.7)

Restlet is a lightweight, comprehensive, open source REST framework for the Java platform. Restlet is suitable for both server and client Web applications. It supports major Internet transport, data format, and service description standards like HTTP and HTTPS, SMTP, XML, JSON, Atom, and WADL. The original download site for this software is : <http://restlet.org> This piece of software is made available under the terms and conditions of the Apache License version 2.

FaceBook SDK (3.0.1)

This TV contains Facebook SDK. The Facebook SDK for Android is the easiest way to integrate your Android app with Facebook's platform. The SDK provides support for Login with Facebook authentication, reading and writing to Facebook APIs and support for UI elements such as pickers and dialogs. The original download site for this software is :

<https://developer.facebook.com/docs/android> This piece of software is made available under the terms and conditions of the Apache License version 2.

ffmpeg (2.1.3)

-This TV uses FFmpeg. FFmpeg is a complete, cross platform solution to record, convert and stream audio and video. The original download site for this software is : <http://ffmpeg.org> This piece of software is made available under the terms and conditions of the GPL v2 license, which can be found below.

gson (2.3)

This TV uses gson. Gson is a Java library that can be used to convert Java Objects into their JSON representation. It can also be used to convert a JSON string to an equivalent Java object. Gson can work with arbitrary Java objects including pre-existing objects that you do not have source-code of. The original download site for this software is : <https://code.google.com/p/google-gson/> This piece of software is made available under the terms and conditions of the Apache License 2.0

This software includes an implementation of the AES Cipher, licensed by Brian Gladman. The original download site for this software is : <http://www.gladman.me.uk/> This piece of software is licensed by Brian Gladman

libUpNp (1.2.1)

The original download site for this software is : <http://upnp.sourceforge.net/> This piece of software is made available under the terms and conditions of the BSD.

permit and encourage the use of this software as the basis of commercial products, provided that all warranty or liability claims are assumed by the product vendor.

libpng (1.4.1)

libpng is the official Portable Network Graphics (PNG) -reference library (originally called pnglib). It is a platform independent library that contains C functions for handling PNG images. It supports almost all of PNG's features, is extensible. The original download site for this software is : <https://github.com/julienr/libpng-android> license

dvbsnoop (1.2)

dvbsnoop is a DVB / MPEG stream analyzer program. For generating CRC32 values required for composing PAT, PMT, EIT sections. The original download site for this software is : <https://github.com/a4tunado/dvbsnoop/blob/master/src/misc/crc32.c> GPL v2
<http://dvbsnoop.sourceforge.net/dvbsnoop.html>

ezxml (0.8.6)

ezXML is a C library for parsing XML documents. The original download site for this software is : <http://ezxml.sourceforge.net>. Copyright 2004, 2005 Aaron Voisine. This piece of software is made available under the terms and conditions of the MIT license, which can be found below.

gSoap (2.7.15)

The gSOAP toolkit is an open source C and C++ software development toolkit for SOAP/XML Web services and generic (non-SOAP) C/C++ XML data bindings. Part of the software embedded in this product is gSOAP software. Portions created by gSOAP are Copyright 2001-2009 Robert A. van Engelen, Genivia inc. All Rights Reserved. THE SOFTWARE IN THIS PRODUCT WAS IN PART PROVIDED BY GENIVIA INC AND ANY EXPRESS OR IMPLIED WARRANTIES, INCLUDING, BUT NOT LIMITED TO, THE IMPLIED WARRANTIES OF MERCHANTABILITY AND FITNESS FOR A PARTICULAR PURPOSE ARE DISCLAIMED. IN NO EVENT SHALL THE AUTHOR BE LIABLE FOR ANY DIRECT, INDIRECT, INCIDENTAL, SPECIAL, EXEMPLARY, OR CONSEQUENTIAL DAMAGES (INCLUDING, BUT NOT LIMITED TO, PROCUREMENT OF SUBSTITUTE GOODS OR SERVICES; LOSS OF USE, DATA, OR PROFITS; OR BUSINESS INTERRUPTION) HOWEVER CAUSED AND ON ANY THEORY OF LIABILITY, WHETHER IN CONTRACT, STRICT LIABILITY, OR TORT (INCLUDING NEGLIGENCE OR OTHERWISE) ARISING IN ANY WAY OUT OF THE USE OF THIS SOFTWARE, EVEN IF ADVISED OF THE POSSIBILITY OF SUCH DAMAGE.

of software is made available under the terms and conditions of the APACHE LICENSE 2.0

Opera Web Browser (SDK 3.5)

This TV contains Opera Browser Software.

dmalloc (2.7.2)

Opera uses Doug Lea's memory allocatorThe original download site for this software is :
<http://gee.cs.oswego.edu/dl/html/malloc.html>

double-conversion

Opera uses double-conversion library by Florian Loitsch, faster double : string conversions (dtoa and strtod).The original download site for this software is :
<http://code.google.com/p/double-conversion>Copyright 2006-2011, the V8 project authors. All rights reserved.Redistribution and use in source and binary forms, with or without modification, are permitted provided that the following conditions are met: * Redistributions of source code must retain the above copyright notice, this list of conditions and the following disclaimer. * Redistributions in binary form must reproduce the above copyright notice, this list of conditions and the following disclaimer in the documentation and/or other materials provided with the distribution. * Neither the name of Google Inc. nor the names of its contributors may be used to endorse or promote products derived from this software without specific prior written permission.THIS SOFTWARE IS PROVIDED BY THE COPYRIGHT HOLDERS AND CONTRIBUTORS"AS IS" AND ANY EXPRESS OR IMPLIED WARRANTIES, INCLUDING, BUT NOT LIMITED TO, THE IMPLIED WARRANTIES OF MERCHANTABILITY AND FITNESS FOR A PARTICULAR PURPOSE ARE DISCLAIMED. IN NO EVENT SHALL THE COPYRIGHT OWNER OR CONTRIBUTORS BE LIABLE FOR ANY DIRECT, INDIRECT, INCIDENTAL, SPECIAL, EXEMPLARY, OR CONSEQUENTIAL DAMAGES (INCLUDING, BUT NOT LIMITED TO, PROCUREMENT OF SUBSTITUTE GOODS OR SERVICES; LOSS OF USE, DATA, OR PROFITS; OR BUSINESS INTERRUPTION) HOWEVER CAUSED AND ON ANY THEORY OF LIABILITY, WHETHER IN CONTRACT, STRICT LIABILITY, OR TORT (INCLUDING NEGLIGENCE OR OTHERWISE) ARISING IN ANY WAY OUT OF THE USE OF THIS SOFTWARE, EVEN IF ADVISED OF THE POSSIBILITY OF SUCH DAMAGE.

EMX (0.9c)

Opera uses EMX, which is an OS/2 port of the gcc suite. Opera uses modified versions of the sprintf and sscanf methods from this C library.* The emx libraries are not distributed under the GPL. Linking an * application with

live555 (0.82)

Live555 provides RTP/RTCP/RTSP client.The original download site for this software is :
<http://www.live555.com>This piece of software is made available under the terms and conditions of the LGPL v2.1 license, which can be found below.

dnsmasq

Dnsmasq is a lightweight, easy to configure DNS forwarder and DHCP serverThe original download site for this software is : <https://android.googlesource.com/platform/external/dnsmasq>This piece of software is made available under the terms and conditions of the GPL v2 license, which can be found below.

TomCrypt (1.1)

iwedia stack is using tomcrypt for sw decryptionThe original download site for this software is : <http://manpage.s.ubuntu.com/manpages/saucy/man3/libtomcrypt.3.html>IT his piece of software is made available under the terms and conditions of the DO WHAT THE FUCK YOU WANT TO PUBLIC LICENSE

u-boot (2011-12)

U-boot is a boot loader for embedded boards based on ARM, MIPS and other processors, which can be installed in a boot ROM and used to initialize and test the hardware or to download and run application codeThis piece of software is made available under the terms and conditions of the GPL v2 license, which can be found below.

AsyncHttpClient (1.4.6)

The original download site for this software is :
<http://loopj.com/android-async-http/>This piece of software is made available under the terms and conditions of the APACHE LICENSE 2.0

httpClient-4.4.1.1 (4.4.1.1)

This is needed to import cz.msebera.android.httpClient used by AssyncHttpClientThe original download site for this software is : <http://mvnrepository.com/artifact/cz.msebera.android/httpclient/4.4.1.1>This piece of software is made available under the terms and conditions of the APACHE LICENSE 2.0

Jackson Parser (2.x)

lpepg client uses Jackson Parser for string manipulation.The original download site for this software is : <https://github.com/FasterXML/jackson-core>This piece

and use of the Software and Document in any manner whatsoever.8. In relation to the Software and Document, HKSARG hereby disclaims all warranties and conditions, including all implied warranties and conditions of -merchantability, fitness for a particular purpose and non infringement.9. HKSARG will not be liable for any direct, indirect, incidental, special or consequential loss of any kind resulting from the use of or the inability to use the Software and Document even if HKSARG has been advised of the possibility of such loss.10. You agree not to sue HKSARG and agree to indemnify, defend and hold harmless HKSARG, its officers and employees from any and all third party claims, liability, damages and/or costs (including, but not limited to, legal fees) arising from your use of the Software and Document, your violation of the Terms of Use or infringement of any intellectual property or other right of any person or entity.11. The Terms of Use will be governed by and construed in accordance with the laws of Hong Kong.12. Any waiver of any provision of the Terms of Use will be effective only if in writing and signed by HKSARG or its representative.13. If for any reason a court of competent jurisdiction finds any provision or portion of the Terms of Use to be unenforceable, the remainder of the Terms of Use will continue in full force and effect.14. The Terms of Use constitute the entire agreement between the parties with respect to the subject matter hereof and supersedes and replaces all prior or contemporaneous understandings or agreements, written or oral, regarding such subject matter.15. In addition to the licence granted in Clause 4, HKSARG hereby grants you a non-exclusive limited licence to reproduce and distribute the Software and Document with the following conditions:(i) not for financial gain unless it is incidental;(ii) reproduction and distribution of the Software and Document in complete and unmodified form; and(iii) when you distribute the Software and Document, you agree to attach the Terms of Use and a statement that the latest version of the Terms of Use is available from the "Office of the Government Chief Information Officer" Web site (http://www.ogcio.gov.hk/en/business/tech_promotion/ccli/terms/terms.htm).

IANA (Dec 30 2013)

Opera uses Internet Assigned Numbers Authority: Character encoding tag names and numbers. The original download site for this software is : <https://www.iana.org>

ICU (3)

Opera uses ICU : International Components for Unicode: Mapping table for GB18030 The original download site for -this software is : <http://site.icu-project.org/http://source.icu-project.org/repos/icu/icu/trunk/license.html>

MozTW (1.0)

Opera uses MoxTW : MozTW project: Big5-2003

the emx libraries does not cause the executable * to be covered by the GNU General Public License. You are allowed * to change and copy the emx library sources if you keep the copyright * message intact. If you improve the emx libraries, please send your * enhancements to the emx author (you should copyright your * enhancements similar to the existing emx libraries).

freetype (2.4.8)

Opera uses freetype FreeType 2 is a software-font engine that is designed to be small, efficient, highly customizable and portable, while capable of producing high-quality output (glyph images). The original download site for this software is : <http://www.freetype.org/freetype2/index.html> Freetype License

HKSCS (2008)

Opera uses HKSCS: The Government of the Hong Kong Special Administrative Region HKSCS mappings The original download site for this software is : <http://www.ogcio.gov.hk> Before downloading the Software or Document provided on this Web page, you should read the following terms (Terms of Use). By downloading the Software and Document, you are deemed to agree to these terms.1. The Government of the Hong Kong Special Administrative Region (HKSARG) has the right to amend or vary the terms under this Terms of Use from time to time at its sole discretion.2. By using the Software and Document, you irrevocably agree that the HKSARG may from time to time vary this Terms of Use without further notice to you and you also irrevocably agree to be bound by the most updated version of the Terms of Use.3. You have the sole responsibility of obtaining the most updated version of the Terms of Use which is available in the "Digital 21" Web site (http://www.ogcio.gov.hk/en/business/tech_promotion/ccli/terms/terms.htm).4. By accepting this Terms of Use, HKSARG shall grant you a non-exclusive license to use the Software and Document for any purpose, subject to clause 5 below.5. You are not allowed to make copies of the Software and Document except it is incidental to and necessary for the normal use of the Software. You are not allowed to adapt or modify the Software and Document or to distribute, sell, rent, or make available to the public the Software and Document, including copies or an adaptation of them.6. The Software and Document are protected by copyright. The licensors of the Government of Hong Kong Special Administrative Region are the owners of all copyright works in the Software and Document. All rights reserved.7. You understand and agree that use of the Software and Document are at your sole risk, that any material and/or data downloaded or otherwise obtained in relation to the Software and Document is at your discretion and risk and that you will be solely responsible for any damage caused to your computer system or loss of data or any other loss that results from the download

Zlib (1.2.3)

Opera uses zlib as compression library. The original download site for this software is : <http://zlib.net>. Copyright (C) 1995-2004 Jean-loup Gailly and Mark Adler. This software is provided 'as-is', without any express or implied warranty. In no event will the authors be held liable for any damages arising from the use of this software. Permission is granted to anyone to use this software for any purpose, including commercial applications, and to alter it and redistribute it freely, subject to the following restrictions: 1. The origin of this software must not be misrepresented; you must not claim that you wrote the original software. If you use this software in a product, an acknowledgment in the product documentation would be appreciated but is not required. 2. Altered source versions must be plainly marked as such, and must not be misrepresented as being the original software. 3. This notice may not be removed or altered from any source distribution. Jean-loup Gailly jloup@gzip.org Mark Adler madler@alumni.caltech.edu

TPVision is grateful to the groups and individuals above for their contributions.

GNU GENERAL PUBLIC LICENSE

Version 2, June 1991

Copyright (C) 1989, 1991 Free Software Foundation, Inc.
51 Franklin Street, Fifth Floor, Boston, MA 02110-1301, USA

Everyone is permitted to copy and distribute verbatim copies

of this license document, but changing it is not allowed.

Preamble

The licenses for most software are designed to take away your freedom to share and change it. By contrast, the GNU General Public License is intended to guarantee your freedom to share and change free software--to make sure the software is free for all its users. This General Public License applies to most of the Free Software Foundation's software and to any other program whose authors commit to using it. (Some other Free Software Foundation software is covered by the GNU Lesser General Public License instead.) You can apply it to your programs, too.

When we speak of free software, we are referring to freedom, not price. Our General Public Licenses are designed to make sure that you have the freedom to

mapping tables. The original download site for this software is : <https://moztw.org>. This piece of software is made available under the terms and conditions of CCPL

NPAPI (0.27)

Opera uses NPAPI : Netscape 4 Plugin API: [npapi.h](#), [npfunctions.h](#), [npruntime.h](#) and [nptypes.h](#). Distributed as part of the Netscape 4 Plugin SDK. The original download site for this software is : wiki.mozilla.org. This piece of software is made available under the terms and conditions of mozilla public licence (MPL) as described below.

openssl (1.0.0g)

Opera uses OpenSSL, developed by the OpenSSL project and based on SSLeay. The original download site for this software is : www.openssl.org. OpenSSL license

Unicode (4.0)

Opera uses Unicode : Data from the Unicode character database. The original download site for this software is : www.unicode.org <http://www.unicode.org/copyright.html>

Webp (0.2.0)

Opera uses Webp : libwebp is a library for decoding images in the WebP format. Products may use it to decode WebP images. The turbo servers will eventually re-decode images to WebP. The original download site for this software is : <https://developers.google.com/speed/webp/?csw=1> [https://chromium.googlesource.com/webm/libwebp/AdditionalIPRightsGrant\(Patents\)](https://chromium.googlesource.com/webm/libwebp/AdditionalIPRightsGrant(Patents)). "This implementation" means the copyrightable works distributed by Google as part of the WebM Project. Google hereby grants to you a -perpetual, worldwide, non-exclusive, no-charge, royalty free, irrevocable (except as stated in this section) patent license to make, have made, use, offer to sell, sell, import, transfer, and otherwise run, modify and propagate the contents of this implementation of VP8, where such license applies only to those patent claims, both currently owned by Google and acquired in the future, licensable by Google that are necessarily infringed by this implementation of VP8. This grant does not include claims that would be infringed only as a consequence of further modification of this implementation. If you or your agent or exclusive licensee institute or order or agree to the institution of patent litigation against any entity (including a cross-claim or counterclaim in a lawsuit) alleging that this implementation of VP8 or any code incorporated within this implementation of VP8 constitutes direct or contributory patent infringement, or inducement of patent infringement, then any patent rights granted to you under this License for this implementation of VP8 shall terminate as of the date such litigation is filed.

this License.

c) If the modified program normally reads commands interactively when run, you must cause it, when started running for such interactive use in the most ordinary way, to print or display an announcement including an appropriate copyright notice and a notice that there is no warranty (or else, saying that you provide a warranty) and that users may redistribute the program under these conditions, and telling the user how to view a copy of this License. (Exception: if the Program itself is interactive but does not normally print such an announcement, your work based on the Program is not required to print an announcement.)

These requirements apply to the modified work as a whole. If identifiable sections of that work are not derived from the Program, and can be reasonably considered independent and separate works in themselves, then this License, and its terms, do not apply to those sections when you distribute them as separate works. But when you distribute the same sections as part of a whole which is a work based on the Program, the distribution of the whole must be on the terms of this License, whose permissions for other licensees extend to the entire whole, and thus to each and every part regardless of who wrote it.

Thus, it is not the intent of this section to claim rights or contest your rights to work written entirely by you; rather, the intent is to exercise the right to control the distribution of derivative or collective works based on the Program.

In addition, mere aggregation of another work not based on the Program with the Program (or with a work based on the Program) on a volume of a storage or distribution medium does not bring the other work under the scope of this License.

a) Accompany it with the complete corresponding machine-readable source code, which must be distributed under the terms of Sections 1 and 2 above on a medium customarily used for software interchange; or,

b) Accompany it with a written offer, valid for at least three years, to give any third party, for a charge no more than your cost of physically performing source distribution, a complete machine-readable copy of the corresponding source code, to be distributed under the terms of Sections 1 and 2 above on a medium customarily used for software interchange; or,

c) Accompany it with the information you received as to the offer to distribute corresponding source code. (This alternative is allowed only for noncommercial distribution and only if you received the program in object code or executable form with such an offer, in accord with Subsection b above.)

The source code for a work means the preferred form of the work for making modifications to it. For an executable work, complete source code means all the source code for all modules it contains, plus any associated interface definition files, plus the scripts used to control compilation

distribute copies of free software (and charge for this service if you wish), that you receive source code or can get it if you want it, that you can change the software or use pieces of it in new free programs; and that you know you can do these things.

To protect your rights, we need to make restrictions that forbid anyone to deny you these rights or to ask you to surrender the rights. These restrictions translate to certain responsibilities for you if you distribute copies of the software, or if you modify it.

For example, if you distribute copies of such a program, whether gratis or for a fee, you must give the recipients all the rights that you have. You must make sure that they, too, receive or can get the source code. And you must show them these terms so they know their rights.

We protect your rights with two steps: (1) copyright the software, and (2) offer you this license which gives you legal permission to copy, distribute and/or modify the software.

Also, for each author's protection and ours, we want to make certain that everyone understands that there is no warranty for this free software. If the software is modified by someone else and passed on, we want its recipients to know that what they have is not the original, so that any problems introduced by others will not reflect on the original authors' reputations.

Finally, any free program is threatened constantly by software patents. We wish to avoid the danger that redistributors of a free program will individually obtain patent licenses, in effect making the program proprietary. To prevent this, we have made it clear that any patent must be licensed for everyone's free use or not licensed at all.

The precise terms and conditions for copying, distribution and modification follow.

TERMS AND CONDITIONS FOR COPYING, DISTRIBUTION AND MODIFICATION

Activities other than copying, distribution and modification are not covered by this License; they are outside its scope. The act of running the Program is not restricted, and the output from the Program is covered only if its contents constitute a work based on the Program (independent of having been made by running the Program). Whether that is true depends on what the Program does.

You may charge a fee for the physical act of transferring a copy, and you may at your option offer warranty protection in exchange for a fee.

a) You must cause the modified files to carry prominent notices stating that you changed the files and the date of any change.

b) You must cause any work that you distribute or publish, that in whole or in part contains or is derived from the Program or any part thereof, to be licensed as a whole at no charge to all third parties under the terms of

[This is the first released version of the Lesser GPL. It also counts as the successor of the GNU Library Public License, version 2, hence the version number 2.1.]

Preamble

The licenses for most software are designed to take away your freedom to share and change it. By contrast, the GNU General Public Licenses are intended to guarantee your freedom to share and change free software--to make sure the software is free for all its users.

This license, the Lesser General Public License, applies to some specially designated software packages--typically libraries--of the Free Software Foundation and other authors who decide to use it. You can use it too, but we suggest you first think carefully about whether this license or the ordinary General Public License is the better strategy to use in any particular case, based on the explanations below.

When we speak of free software, we are referring to freedom of use, not price. Our General Public Licenses are designed to make sure that you have the freedom to distribute copies of free software (and charge for this service if you wish); that you receive source code or can get it if you want it; that you can change the software and use pieces of it in new free programs; and that you are informed that you can do these things.

To protect your rights, we need to make restrictions that forbid distributors to deny you these rights or to ask you to surrender these rights. These restrictions translate to certain responsibilities for you if you distribute copies of the library or if you modify it.

For example, if you distribute copies of the library, whether gratis or for a fee, you must give the recipients all the rights that we gave you. You must make sure that they, too, receive or can get the source code. If you link other code with the library, you must provide complete object files to the recipients, so that they can relink them with the library after making changes to the library and recompiling it. And you must show them these terms so they know their rights.

We protect your rights with a two-step method: (1) we copyright the library, and (2) we offer you this license, which gives you legal permission to copy, distribute and/or modify the library.

To protect each distributor, we want to make it very clear that there is no warranty for the free library. Also, if the library is modified by someone else and passed on, the recipients should know that what they have is not the original version, so that the original author's reputation will not be affected by problems that might be introduced by others.

Finally, software patents pose a constant threat to the existence of any free program. We wish to make sure that a company cannot effectively restrict the users of a free program by obtaining a restrictive license from a patent holder. Therefore, we insist that any patent license obtained for a version of the library must be consistent

and installation of the executable. However, as a special exception, the source code distributed need not include anything that is normally distributed (in either source or binary form) with the major components (compiler, kernel, and so on) of the operating system on which the executable runs, unless that component itself accompanies the executable.

If distribution of executable or object code is made by offering access to copy from a designated place, then offering equivalent access to copy the source code from the same place counts as distribution of the source code, even though third parties are not compelled to copy the source along with the object code.

If any portion of this section is held invalid or unenforceable under any particular circumstance, the balance of the section is intended to apply and the section as a whole is intended to apply in other circumstances.

It is not the purpose of this section to induce you to infringe any patents or other property right claims or to contest validity of any such claims; this section has the sole purpose of protecting the integrity of the free software distribution system, which is implemented by public license practices. Many people have made generous contributions to the wide range of software distributed through that system in reliance on consistent application of that system; it is up to the author/donor to decide if he or she is willing to distribute software through any other system and a licensee cannot impose that choice.

This section is intended to make thoroughly clear what is believed to be a consequence of the rest of this License.

Each version is given a distinguishing version number. If the Program specifies a version number of this License which applies to it and "any later version", you have the option of following the terms and conditions either of that version or of any later version published by the Free Software Foundation. If the Program does not specify a version number of this License, you may choose any version ever published by the Free Software Foundation.

NO WARRANTY

GNU LESSER GENERAL PUBLIC LICENSE

Version 2.1, February 1999

Copyright (C) 1991, 1999 Free Software Foundation, Inc.
51 Franklin Street, Fifth Floor, Boston, MA 02110-1301
USA

Everyone is permitted to copy and distribute verbatim copies

of this license document, but changing it is not allowed.

and data) to form executables.

The "Library", below, refers to any such software library or work which has been distributed under these terms. A "work based on the Library" means either the Library or any derivative work under copyright law: that is to say, a work containing the Library or a portion of it, either verbatim or with modifications and/or translated straightforwardly into another language. (Hereinafter, translation is included without limitation in the term "modification".)

"Source code" for a work means the preferred form of the work for making modifications to it. For a library, complete source code means all the source code for all modules it contains, plus any associated interface definition files, plus the scripts used to control compilation and installation of the library.

Activities other than copying, distribution and modification are not covered by this License; they are outside its scope. The act of running a program using the Library is not restricted, and output from such a program is covered only if its contents constitute a work based on the Library (independent of the use of the Library in a tool for writing it). Whether that is true depends on what the Library does and what the program that uses the Library does.

You may charge a fee for the physical act of transferring a copy, and you may at your option offer warranty protection in exchange for a fee.

?a) The modified work must itself be a software library.

?b) You must cause the files modified to carry prominent notices stating that you changed the files and the date of any change.

?c) You must cause the whole of the work to be licensed at no charge to all third parties under the terms of this License.

?d) If a facility in the modified Library refers to a function or a table of data to be supplied by an application program that uses the facility, other than as an argument passed when the facility is invoked, then you must make a good faith effort to ensure that, in the event an application does not supply such function or table, the facility still operates, and performs whatever part of its purpose remains meaningful.

(For example, a function in a library to compute square roots has a purpose that is entirely well-defined independent of the application. Therefore, Subsection 2d requires that any application-supplied function or table used by this function must be optional: if the application does not supply it, the square root function must still compute square roots.)

These requirements apply to the modified work as a whole. If identifiable sections of that work are not derived from the Library, and can be reasonably considered independent and separate works in themselves, then this License, and its terms, do not apply to those sections when you distribute them as separate works. But when

with the full freedom of use specified in this license.

Most GNU software, including some libraries, is covered by the ordinary GNU General Public License. This license, the GNU Lesser General Public License, applies to certain designated libraries, and is quite different from the ordinary General Public License. We use this license for certain libraries in order to permit linking those libraries into non-free programs.

When a program is linked with a library, whether statically or using a shared library, the combination of the two is legally speaking a combined work, a derivative of the original library. The ordinary General Public License therefore permits such linking only if the entire combination fits its criteria of freedom. The Lesser General Public License permits more lax criteria for linking other code with the library.

We call this license the "Lesser" General Public License because it does Less to protect the user's freedom than the ordinary General Public License. It also provides other free software developers Less of an advantage over competing non-free programs. These disadvantages are the reason we use the ordinary General Public License for many libraries. However, the Lesser license provides advantages in certain special circumstances.

For example, on rare occasions, there may be a special need to encourage the widest possible use of a certain library, so that it becomes a de-facto standard. To achieve this, non-free programs must be allowed to use the library. A more frequent case is that a free library does the same job as widely used non-free libraries. In this case, there is little to gain by limiting the free library to free software only, so we use the Lesser General Public License.

In other cases, permission to use a particular library in non-free programs enables a greater number of people to use a large body of free software. For example, permission to use the GNU C Library in non-free programs enables many more people to use the whole GNU operating system, as well as its variant, the GNU/Linux operating system.

Although the Lesser General Public License is Less protective of the users' freedom, it does ensure that the user of a program that is linked with the Library has the freedom and the wherewithal to run that program using a modified version of the Library.

The precise terms and conditions for copying, distribution and modification follow. Pay close attention to the difference between a "work based on the library" and a "work that uses the library". The former contains code derived from the library, whereas the latter must be combined with the library in order to run.

TERMS AND CONDITIONS FOR COPYING, DISTRIBUTION AND MODIFICATION

A "library" means a collection of software functions and/or data prepared so as to be conveniently linked with application programs (which use some of those functions

copy of this License. If the work during execution displays copyright notices, you must include the copyright notice for the Library among them, as well as a reference directing the user to the copy of this License. Also, you must do one of these things:

?a) Accompany the work with the complete corresponding machine-readable source code for the Library including whatever changes were used in the work (which must be distributed under Sections 1 and 2 above); and, if the work is an executable linked with the Library, with the complete machine-readable "work that uses the Library", as object code and/or source code, so that the user can modify the Library and then relink to produce a modified executable containing the modified Library. (It is understood that the user who changes the contents of definitions files in the Library will not necessarily be able to recompile the application to use the modified definitions.)

?b) Use a suitable shared library mechanism for linking with the Library. A suitable mechanism is one that (1) uses at run time a copy of the library already present on the user's computer system, rather than copying library functions into the executable, and (2) will operate properly with a modified version of the library, if the user -installs one, as long as the modified version is interface compatible with the version that the work was made with.

?c) Accompany the work with a written offer, valid for at least three years, to give the same user the materials specified in Subsection 6a, above, for a charge no more than the cost of performing this distribution.

?d) If distribution of the work is made by offering access to copy from a designated place, offer equivalent access to copy the above specified materials from the same place.

?e) Verify that the user has already received a copy of these materials or that you have already sent this user a copy.

For an executable, the required form of the "work that uses the Library" must include any data and utility programs needed for reproducing the executable from it. However, as a special exception, the materials to be distributed need not include anything that is normally distributed (in either source or binary form) with the major components (compiler, kernel, and so on) of the operating system on which the executable runs, unless that component itself accompanies the executable.

It may happen that this requirement contradicts the license restrictions of other proprietary libraries that do not normally accompany the operating system. Such a contradiction means you cannot use both them and the Library together in an executable that you distribute.

?a) Accompany the combined library with a copy of the same work based on the Library, uncombined with any other library facilities. This must be distributed under the terms of the Sections above.

?b) Give prominent notice with the combined library of

you distribute the same sections as part of a whole which is a work based on the Library, the distribution of the whole must be on the terms of this License, whose permissions for other licensees extend to the entire whole, and thus to each and every part regardless of who wrote it.

Thus, it is not the intent of this section to claim rights or contest your rights to work written entirely by you; rather, the intent is to exercise the right to control the distribution of derivative or collective works based on the Library.

In addition, mere aggregation of another work not based on the Library with the Library (or with a work based on the Library) on a volume of a storage or distribution medium does not bring the other work under the scope of this License.

Once this change is made in a given copy, it is irreversible for that copy, so the ordinary GNU General Public License applies to all subsequent copies and derivative works made from that copy.

This option is useful when you wish to copy part of the code of the Library into a program that is not a library.

If distribution of object code is made by offering access to copy from a designated place, then offering equivalent access to copy the source code from the same place satisfies the requirement to distribute the source code, even though third parties are not compelled to copy the source along with the object code.

However, linking a "work that uses the Library" with the Library creates an executable that is a derivative of the Library (because it contains portions of the Library), rather than a "work that uses the library". The executable is therefore covered by this License. Section 6 states terms for distribution of such executables.

When a "work that uses the Library" uses material from a header file that is part of the Library, the object code for the work may be a derivative work of the Library even though the source code is not. Whether this is true is especially significant if the work can be linked without the Library, or if the work is itself a library. The threshold for this to be true is not precisely defined by law.

If such an object file uses only numerical parameters, data structure layouts and accessors, and small macros and small inline functions (ten lines or less in length), then the use of the object file is unrestricted, regardless of whether it is legally a derivative work. (Executables containing this object code plus portions of the Library will still fall under Section 6.)

Otherwise, if the work is a derivative of the Library, you may distribute the object code for the work under the terms of Section 6. Any executables containing that work also fall under Section 6, whether or not they are linked directly with the Library itself.

You must give prominent notice with each copy of the work that the Library is used in it and that the Library and its use are covered by this License. You must supply a

SOFTWARE, EVEN IF ADVISED OF THE POSSIBILITY OF SUCH DAMAGE.

MIT LICENSE

Permission is hereby granted, free of charge, to any person obtaining a copy of this software and associated documentation files (the "Software"), to deal in the Software without restriction, including without limitation the rights to use, copy, modify, merge, publish, distribute, sublicense, and/or sell copies of the Software, and to permit persons to whom the Software is furnished to do so, subject to the following conditions:

The above copyright notice and this permission notice shall be included in all copies or substantial portions of the Software.

THE SOFTWARE IS PROVIDED "AS IS", WITHOUT WARRANTY OF ANY KIND, EXPRESS OR IMPLIED, INCLUDING BUT NOT LIMITED TO THE WARRANTIES OF MERCHANTABILITY, FITNESS FOR A PARTICULAR PURPOSE AND NONINFRINGEMENT. IN NO EVENT SHALL THE AUTHORS OR COPYRIGHT HOLDERS BE LIABLE FOR ANY CLAIM, DAMAGES OR OTHER LIABILITY, WHETHER IN AN ACTION OF CONTRACT, TORT OR OTHERWISE, ARISING FROM, OUT OF OR IN CONNECTION WITH THE SOFTWARE OR THE USE OR OTHER DEALINGS IN THE SOFTWARE.

Apache License

Version 2.0, January 2004

<http://www.apache.org/licenses/>

the fact that part of it is a work based on the Library, and explaining where to find the accompanying uncombined form of the same work.

If any portion of this section is held invalid or unenforceable under any particular circumstance, the balance of the section is intended to apply, and the section as a whole is intended to apply in other circumstances.

It is not the purpose of this section to induce you to infringe any patents or other property right claims or to contest validity of any such claims; this section has the sole purpose of protecting the integrity of the free software distribution system which is implemented by public license practices. Many people have made generous contributions to the wide range of software distributed through that system in reliance on consistent application of that system; it is up to the author/donor to decide if he or she is willing to distribute software through any other system and a licensee cannot impose that choice.

This section is intended to make thoroughly clear what is believed to be a consequence of the rest of this License.

Each version is given a distinguishing version number. If the Library specifies a version number of this License which applies to it and "any later version", you have the option of following the terms and conditions either of that version or of any later version published by the Free Software Foundation. If the Library does not specify a license version number, you may choose any version ever published by the Free Software Foundation.

NO WARRANTY

BSD LICENSE

Redistribution and use in source and binary forms, with or without modification, are permitted provided that the following conditions are met:

THIS SOFTWARE IS PROVIDED BY THE REGENTS AND CONTRIBUTORS "AS IS" AND ANY EXPRESS OR IMPLIED WARRANTIES, INCLUDING, BUT NOT LIMITED TO, THE IMPLIED WARRANTIES OF MERCHANTABILITY AND FITNESS FOR A PARTICULAR PURPOSE ARE DISCLAIMED. IN NO EVENT SHALL THE REGENTS OR CONTRIBUTORS BE LIABLE FOR ANY DIRECT, INDIRECT, INCIDENTAL, SPECIAL, EXEMPLARY, OR CONSEQUENTIAL DAMAGES (INCLUDING, BUT NOT LIMITED TO, PROCUREMENT OF SUBSTITUTE GOODS OR SERVICES; LOSS OF USE, DATA, OR PROFITS; OR BUSINESS INTERRUPTION) HOWEVER CAUSED AND ON ANY THEORY OF LIABILITY, WHETHER IN CONTRACT, STRICT LIABILITY, OR TORT (INCLUDING NEGLIGENCE OR OTHERWISE) ARISING IN ANY WAY OUT OF THE USE OF THIS

"Work" shall mean the work of authorship, whether in Source or

Object form, made available under the License, as indicated by a

copyright notice that is included in or attached to the work

(an example is provided in the Appendix below).

"Derivative Works" shall mean any work, whether in Source or Object

form, that is based on (or derived from) the Work and for which the

editorial revisions, annotations, elaborations, or other modifications

represent, as a whole, an original work of authorship. For the purposes

of this License, Derivative Works shall not include works that remain

separable from, or merely link (or bind by name) to the interfaces of,

the Work and Derivative Works thereof.

"Contribution" shall mean any work of authorship, including

the original version of the Work and any modifications or additions

to that Work or Derivative Works thereof, that is intentionally

submitted to Licensor for inclusion in the Work by the copyright owner

or by an individual or Legal Entity authorized to submit on behalf of

the copyright owner. For the purposes of this definition, "submitted"

means any form of electronic, verbal, or written communication sent

to the Licensor or its representatives, including but not limited to

communication on electronic mailing lists, source code control systems,

and issue tracking systems that are managed by, or on behalf of, the

Licensor for the purpose of discussing and improving the Work, but

excluding communication that is conspicuously marked or otherwise

designated in writing by the copyright owner as "Not a Contribution."

1. Definitions.

"License" shall mean the terms and conditions for use, reproduction,

and distribution as defined by Sections 1 through 9 of this document.

"Licensor" shall mean the copyright owner or entity authorized by

the copyright owner that is granting the License.

"Legal Entity" shall mean the union of the acting entity and all

other entities that control, are controlled by, or are under common

control with that entity. For the purposes of this definition,

"control" means (i) the power, direct or indirect, to cause the

direction or management of such entity, whether by contract or

otherwise, or (ii) ownership of fifty percent (50%) or more of the

outstanding shares, or (iii) beneficial ownership of such entity.

"You" (or "Your") shall mean an individual or Legal Entity

exercising permissions granted by this License.

"Source" form shall mean the preferred form for making modifications,

including but not limited to software source code, documentation

source, and configuration files.

"Object" form shall mean any form resulting from mechanical

transformation or translation of a Source form, including but

not limited to compiled object code, generated documentation,

and conversions to other media types.

as of the date such litigation is filed.

4. Redistribution. You may reproduce and distribute copies of the

Work or Derivative Works thereof in any medium, with or without

modifications, and in Source or Object form, provided that You

meet the following conditions:

(a) You must give any other recipients of the Work or Derivative Works a copy of this License; and

(b) You must cause any modified files to carry prominent notices stating that You changed the files; and

(c) You must retain, in the Source form of any Derivative Works that You distribute, all copyright, patent, trademark, and

attribution notices from the Source form of the Work, excluding those notices that do not pertain to any part of

the Derivative Works; and

(d) If the Work includes a "NOTICE" text file as part of its

distribution, then any Derivative Works that You distribute must

include a readable copy of the attribution notices contained

within such NOTICE file, excluding those notices that do not

pertain to any part of the Derivative Works, in at least one

of the following places: within a NOTICE text file distributed

as part of the Derivative Works; within the Source form or

documentation, if provided along with the Derivative Works; or,

within a display generated by the Derivative Works, if and

wherever such third-party notices normally appear. The contents

"Contributor" shall mean Licensor and any individual or Legal Entity

on behalf of whom a Contribution has been received by Licensor and

subsequently incorporated within the Work.

2. Grant of Copyright License. Subject to the terms and conditions of

this License, each Contributor hereby grants to You a perpetual,

worldwide, non-exclusive, no-charge, royalty-free, irrevocable

copyright license to reproduce, prepare Derivative Works of,

publicly display, publicly perform, sublicense, and distribute the

Work and such Derivative Works in Source or Object form.

3. Grant of Patent License. Subject to the terms and conditions of

this License, each Contributor hereby grants to You a perpetual,

worldwide, non-exclusive, no-charge, royalty-free, irrevocable

(except as stated in this section) patent license to make, have made,

use, offer to sell, sell, import, and otherwise transfer the Work,

where such license applies only to those patent claims licensable

by such Contributor that are necessarily infringed by their

Contribution(s) alone or by combination of their Contribution(s)

with the Work to which such Contribution(s) was submitted. If You

institute patent litigation against any entity (including a

cross-claim or counterclaim in a lawsuit) alleging that the Work

or a Contribution incorporated within the Work constitutes direct

or contributory patent infringement, then any patent licenses

granted to You under this License for that Work shall terminate

applicable law or

agreed to in writing, Licensor provides the Work (and each

Contributor provides its Contributions) on an "AS IS" BASIS,

WITHOUT WARRANTIES OR CONDITIONS OF ANY KIND, either express or

implied, including, without limitation, any warranties or conditions

of TITLE, NON-INFRINGEMENT, MERCHANTABILITY, or FITNESS FOR A

PARTICULAR PURPOSE. You are solely responsible for determining the

appropriateness of using or redistributing the Work and assume any

risks associated with Your exercise of permissions under this License.

8. Limitation of Liability. In no event and under no legal theory,

whether in tort (including negligence), contract, or otherwise,

unless required by applicable law (such as deliberate and grossly

negligent acts) or agreed to in writing, shall any Contributor be

liable to You for damages, including any direct, indirect, special,

incidental, or consequential damages of any character arising as a

result of this License or out of the use or inability to use the

Work (including but not limited to damages for loss of goodwill,

work stoppage, computer failure or malfunction, or any and all

other commercial damages or losses), even if such Contributor

has been advised of the possibility of such damages.

9. Accepting Warranty or Additional Liability. While redistributing

the Work or Derivative Works thereof, You may choose to offer,

and charge a fee for, acceptance of support, warranty, indemnity,

or other liability obligations and/or rights consistent with this

of the NOTICE file are for informational purposes only and

do not modify the License. You may add Your own attribution

notices within Derivative Works that You distribute, alongside

or as an addendum to the NOTICE text from the Work, provided

that such additional attribution notices cannot be construed

as modifying the License.

You may add Your own copyright statement to Your modifications and

may provide additional or different license terms and conditions

for use, reproduction, or distribution of Your modifications, or

for any such Derivative Works as a whole, provided Your use,

reproduction, and distribution of the Work otherwise complies with

the conditions stated in this License.

5. Submission of Contributions. Unless You explicitly state otherwise,

any Contribution intentionally submitted for inclusion in the Work

by You to the Licensor shall be under the terms and conditions of

this License, without any additional terms or conditions.

Notwithstanding the above, nothing herein shall supersede or modify

the terms of any separate license agreement you may have executed

with Licensor regarding such Contributions.

6. Trademarks. This License does not grant permission to use the trade

names, trademarks, service marks, or product names of the Licensor,

except as required for reasonable and customary use in describing the

origin of the Work and reproducing the content of the NOTICE file.

7. Disclaimer of Warranty. Unless required by

WITHOUT WARRANTIES OR CONDITIONS OF ANY KIND, either express or implied.

See the License for the specific language governing permissions and

limitations under the License.

This copy of the libpng notices is provided for your convenience. In case of any discrepancy between this copy and the notices in the file png.h that is included in the libpng distribution, the latter shall prevail.

COPYRIGHT NOTICE, DISCLAIMER, and LICENSE:

If you modify libpng you may insert additional notices immediately following this sentence.

This code is released under the libpng license.

libpng versions 1.2.6, August 15, 2004, through 1.4.1, February 25, 2010, are

Copyright (c) 2004, 2006-2007 Glenn Randers-Pehrson, and are

distributed according to the same disclaimer and license as libpng-1.2.5

with the following individual added to the list of Contributing Authors

Cosmin Truta

libpng versions 1.0.7, July 1, 2000, through 1.2.5 - October 3, 2002, are

Copyright (c) 2000-2002 Glenn Randers-Pehrson, and are

distributed according to the same disclaimer and license as libpng-1.0.6

with the following individuals added to the list of Contributing Authors

Simon-Pierre Cadieux

License. However, in accepting such obligations, You may act only

on Your own behalf and on Your sole responsibility, not on behalf

of any other Contributor, and only if You agree to indemnify,

defend, and hold each Contributor harmless for any liability

incurred by, or claims asserted against, such Contributor by reason

of your accepting any such warranty or additional liability.

END OF TERMS AND CONDITIONS

APPENDIX: How to apply the Apache License to your work.

To apply the Apache License to your work, attach the following

boilerplate notice, with the fields enclosed by brackets "[]"

replaced with your own identifying information. (Don't include

the brackets!) The text should be enclosed in the appropriate

comment syntax for the file format. We also recommend that a

file or class name and description of purpose be included on the

same "printed page" as the copyright notice for easier identification within third-party archives.

Copyright [yyyy] [name of copyright owner]

Licensed under the Apache License, Version 2.0 (the "License");

you may not use this file except in compliance with the License.

You may obtain a copy of the License at

<http://www.apache.org/licenses/LICENSE-2.0>

Unless required by applicable law or agreed to in writing, software

distributed under the License is distributed on an "AS IS" BASIS,

libpng versions 0.5, May 1995, through 0.88, January 1996, are

Eric S. Raymond

Copyright (c) 1995, 1996 Guy Eric Schalnat, Group 42, Inc.

Gilles Vollant

For the purposes of this copyright and license, "Contributing Authors"

is defined as the following set of individuals:

Andreas Dilger
Dave Martindale
Guy Eric Schalnat
Paul Schmidt
Tim Wegner

The PNG Reference Library is supplied "AS IS". The Contributing Authors

and Group 42, Inc. disclaim all warranties, expressed or implied,

including, without limitation, the warranties of merchantability and of

fitness for any purpose. The Contributing Authors and Group 42, Inc.

assume no liability for direct, indirect, incidental, special, exemplary,

or consequential damages, which may result from the use of the PNG

Reference Library, even if advised of the possibility of such damage.

Permission is hereby granted to use, copy, modify, and distribute this

source code, or portions hereof, for any purpose, without fee, subject

to the following restrictions:

be misrepresented as being the original source.

source or altered source distribution.

The Contributing Authors and Group 42, Inc. specifically permit, without

fee, and encourage the use of this source code as a component to

supporting the PNG file format in commercial products. If

and with the following additions to the disclaimer:

There is no warranty against interference with your enjoyment of the

library or against infringement. There is no warranty that our

efforts or the library will fulfill any of your particular purposes

or needs. This library is provided with all faults, and the entire

risk of satisfactory quality, performance, accuracy, and effort is with

the user.

libpng versions 0.97, January 1998, through 1.0.6, March 20, 2000, are

Copyright (c) 1998, 1999 Glenn Randers-Pehrson, and are

distributed according to the same disclaimer and license as libpng-0.96,

with the following individuals added to the list of Contributing Authors:

Tom Lane
Glenn Randers-Pehrson
Willem van Schaik

libpng versions 0.89, June 1996, through 0.96, May 1997, are

Copyright (c) 1996, 1997 Andreas Dilger

Distributed according to the same disclaimer and license as libpng-0.88,

with the following individuals added to the list of Contributing Authors:

John Bowler
Kevin Bracey
Sam Bushell
Magnus Holmgren
Greg Roelofs
Tom Tanner

=====

The FreeType Project is distributed in several archive packages;

some of them may contain, in addition to the FreeType font engine,

various tools and contributions which rely on, or relate to, the

FreeType Project.

This license applies to all files found in such packages, and

which do not fall under their own explicit license. The license

affects thus the FreeType font engine, the test programs,

documentation and makefiles, at the very least.

This license was inspired by the BSD, Artistic, and IJG

(Independent JPEG Group) licenses, which all encourage inclusion

and use of free software in commercial and freeware products

alike. As a consequence, its main points are that:

o We don't promise that this software works. However, we will be

interested in any kind of bug reports. (`as is' distribution)

o You can use this software for whatever you want, in parts or

full form, without having to pay us. (`royalty-free' usage)

o You may not pretend that you wrote this software. If you use

it, or only parts of it, in a program, you must acknowledge

somewhere in your documentation that you have used the

FreeType code. (`credits')

We specifically permit and encourage the inclusion of this

software, with or without modifications, in commercial

you use this

source code in a product, acknowledgment is not required but would be

A "png_get_copyright" function is available, for convenient use in "about"

boxes and the like:

```
printf("%s",png_get_copyright(NULL));
```

Also, the PNG logo (in PNG format, of course) is supplied in the

files "pngbar.png.jpg" and "pngbar.jpg (88x31) and "pngnow.png.jpg" (98x31).

Libpng is OSI Certified Open Source Software. OSI Certified Open Source is a

certification mark of the Open Source Initiative.

Glenn Randers-Pehrson

glennrp at users.sourceforge.net

February 25, 2010

This software is based in part on the work of the FreeType Team.

The FreeType Project LICENSE

2006-Jan-27

Copyright 1996-2002, 2006 by

David Turner, Robert Wilhelm, and Werner Lemberg

Introduction

FreeType

engine'.

This license applies to all files distributed in the original

FreeType Project, including all source code, binaries and

documentation, unless otherwise stated in the file in its

original, unmodified form as distributed in the original archive.

If you are unsure whether or not a particular file is covered by

this license, you must contact us to verify this.

The FreeType Project is copyright (C) 1996-2000 by David Turner,

Robert Wilhelm, and Werner Lemberg. All rights reserved except as

specified below.

THE FREETYPE PROJECT IS PROVIDED `AS IS'
WITHOUT WARRANTY OF ANY

KIND, EITHER EXPRESS OR IMPLIED, INCLUDING, BUT NOT LIMITED TO,

WARRANTIES OF MERCHANTABILITY AND FITNESS FOR A PARTICULAR

PURPOSE. IN NO EVENT WILL ANY OF THE AUTHORS OR COPYRIGHT HOLDERS

BE LIABLE FOR ANY DAMAGES CAUSED BY THE USE OR THE INABILITY TO

USE, OF THE FREETYPE PROJECT.

This license grants a worldwide, royalty-free, perpetual and

irrevocable right and license to use, execute, perform, compile,

display, copy, create derivative works of, distribute and

sublicense the FreeType Project (in both source and object code

forms) and derivative works thereof for any purpose; and to

products.

We disclaim all warranties covering The FreeType Project and

assume no liability related to The FreeType Project.

Finally, many people asked us for a preferred form for a

credit/disclaimer to use in compliance with this license.

We thus

encourage you to use the following text:

""

Portions of this software are copyright ?<year> The FreeType

Project (www.freetype.org). All rights reserved.

""

Please replace <year> with the value from the FreeType version you

actually use.

Legal Terms

=====

Throughout this license, the terms `package', `FreeType Project',

and `FreeType archive' refer to the set of files originally

distributed by the authors (David Turner, Robert Wilhelm, and

Werner Lemberg) as the `FreeType Project', be they named as alpha,

beta or final release.

`You' refers to the licensee, or person using the project, where

`using' is a generic term including compiling the project's source

code as well as linking it to form a `program' or `executable'.

This program is referred to as `a program using the

Engine',
'FreeType library', or 'FreeType Distribution'.

As you have not signed this license, you are not required to accept it. However, as the FreeType Project is copyrighted material, only this license, or another one contracted with the authors, grants you the right to use, distribute, and modify it. Therefore, by using, distributing, or modifying the FreeType Project, you indicate that you understand and accept all the terms of this license.

There are two mailing lists related to FreeType:

- o freetype@nongnu.org

Discusses general use and applications of FreeType, as well as

future and wanted additions to the library and distribution.

If you are looking for support, start in this list if you haven't found anything to help you in the documentation.

- o freetype-devel@nongnu.org

Discusses bugs, as well as engine internals, design issues,

specific licenses, porting, etc.

Our home page can be found at

<http://www.freetype.org>

--- end of FTL.TXT ---

authorize others to exercise some or all of the rights granted

herein, subject to the following conditions:

- o Redistribution of source code must retain this license file

('FTL.TXT') unaltered; any additions, deletions or changes to

the original files must be clearly indicated in accompanying

documentation. The copyright notices of the unaltered,

original files must be preserved in all copies of source

files.

- o Redistribution in binary form must provide a disclaimer that

states that the software is based in part of the work of the

FreeType Team, in the distribution documentation. We also

encourage you to put an URL to the FreeType web page in your

documentation, though this isn't mandatory.

These conditions apply to any software derived from or based on

the FreeType Project, not just the unmodified files. If you use

our work, you must acknowledge us. However, no fee need be paid

to us.

Neither the FreeType authors and contributors nor you shall use

the name of the other for commercial, advertising, or promotional

purposes without specific prior written permission.

We suggest, but do not require, that you use one or more of the

following phrases to refer to this software in your documentation

or advertising materials: 'FreeType Project', 'FreeType

Covered Code or

portions thereof with code not governed by the terms of this License.

1.8. "License" means this document.

1.8.1. "Licensable" means having the right to grant, to the maximum

extent possible, whether at the time of the initial grant or

subsequently acquired, any and all of the rights conveyed herein.

1.9. "Modifications" means any addition to or deletion from the

substance or structure of either the Original Code or any previous

Modifications. When Covered Code is released as a series of files, a

Modification is:

A. Any addition to or deletion from the contents of a file

containing Original Code or previous Modifications.

B. Any new file that contains any part of the Original Code or

previous Modifications.

1.10. "Original Code" means Source Code of computer software code

which is described in the Source Code notice required by Exhibit A as

Original Code, and which, at the time of its release under this

License is not already Covered Code governed by this License.

1.10.1. "Patent Claims" means any patent claim(s), now owned or

hereafter acquired, including without limitation, method, process,

and apparatus claims, in any patent Licensable by grantor.

1.11. "Source Code" means the preferred form of the Covered Code for

making modifications to it, including all modules it

MOZILLA PUBLIC LICENSE

Version 1.1

1.0.1. "Commercial Use" means distribution or otherwise making the

Covered Code available to a third party.

1.1. "Contributor" means each entity that creates or contributes to

the creation of Modifications.

1.2. "Contributor Version" means the combination of the Original

Code, prior Modifications used by a Contributor, and the Modifications

made by that particular Contributor.

1.3. "Covered Code" means the Original Code or Modifications or the

combination of the Original Code and Modifications, in each case

including portions thereof.

1.4. "Electronic Distribution Mechanism" means a mechanism generally

accepted in the software development community for the electronic

transfer of data.

1.5. "Executable" means Covered Code in any form other than Source

Code.

1.6. "Initial Developer" means the individual or entity identified

as the Initial Developer in the Source Code notice required by Exhibit

A.

1.7. "Larger Work" means a work which combines

Code (or portions thereof) with or without Modifications, and/or as part of a Larger Work; and

(b) under Patents Claims infringed by the making, using or selling of Original Code, to make, have made, use, practice, sell, and offer for sale, and/or otherwise dispose of the Original Code (or portions thereof).

(c) the licenses granted in this Section 2.1(a) and (b) are effective on the date Initial Developer first distributes Original Code under the terms of this License.

(d) Notwithstanding Section 2.1(b) above, no patent license is granted: 1) for code that You delete from the Original Code; 2) separate from the Original Code; or 3) for infringements caused by: i) the modification of the Original Code or ii) the combination of the Original Code with other software or devices.

2.2. Contributor Grant.

Subject to third party intellectual property claims, each Contributor - hereby grants You a world-wide, royalty-free, non exclusive license

(a) under intellectual property rights (other than patent or trademark) Licensable by Contributor, to use, reproduce, modify, display, perform, sublicense and distribute the Modifications created by such Contributor (or portions thereof) either on an unmodified basis, with other Modifications, as Covered Code and/or as part of a Larger Work; and

(b) under Patent Claims infringed by the making,

contains, plus

any associated interface definition files, scripts used to control compilation and installation of an Executable, or source code differential comparisons against either the Original Code or another well known, available Covered Code of the Contributor's choice. The Source Code can be in a compressed or archival form, provided the appropriate decompression or de-archiving software is widely available for no charge.

1.12. "You" (or "Your") means an individual or a legal entity exercising rights under, and complying with all of the terms of, this License or a future version of this License issued under Section 6.1.

For legal entities, "You" includes any entity which controls, is controlled by, or is under common control with You. For purposes of this definition, "control" means (a) the power, direct or indirect, to cause the direction or management of such entity, whether by contract or otherwise, or (b) ownership of more than fifty percent (50%) of the outstanding shares or beneficial ownership of such entity.

2.1. The Initial Developer Grant.

The Initial Developer hereby grants You a world-wide, royalty-free, non-exclusive license, subject to third party intellectual property claims: (a) under intellectual property rights (other than patent or trademark) Licensable by Initial Developer to use, reproduce, modify, display, perform, sublicense and distribute the Original

distributed only under the terms of this License or a future version

of this License released under Section 6.1, and You must include a

copy of this License with every copy of the Source Code You

distribute. You may not offer or impose any terms on any Source Code

version that alters or restricts the applicable version of this

License or the recipients' rights hereunder. However, You may include

an additional document offering the additional rights described in

Section 3.5.

3.2. Availability of Source Code.

Any Modification which You create or to which You contribute must be

made available in Source Code form under the terms of this License

either on the same media as an Executable version or via an accepted

Electronic Distribution Mechanism to anyone to whom you made an

Executable version available; and if made available via Electronic

Distribution Mechanism, must remain available for at least twelve (12)

months after the date it initially became available, or at least six

(6) months after a subsequent version of that particular Modification

has been made available to such recipients. You are responsible for

ensuring that the Source Code version remains available even if the

Electronic Distribution Mechanism is maintained by a third party.

3.3. Description of Modifications.

You must cause all Covered Code to which You contribute to contain a

file documenting the changes You made to create that Covered Code and

the date of any change. You must include a prominent statement that

the Modification is derived, directly or indirectly, from

using, or

selling of Modifications made by that Contributor either alone

and/or in combination with its Contributor Version (or portions

of such combination), to make, use, sell, offer for sale, have

made, and/or otherwise dispose of: 1)

Modifications made by that

Contributor (or portions thereof); and 2) the combination of

Modifications made by that Contributor with its Contributor

Version (or portions of such combination).

(c) the licenses granted in Sections 2.2(a) and 2.2(b) are

effective on the date Contributor first makes Commercial Use of

the Covered Code.

(d) Notwithstanding Section 2.2(b) above, no patent license is

granted: 1) for any code that Contributor has deleted from the

Contributor Version; 2) separate from the Contributor Version;

3) for infringements caused by: i) third party modifications of

Contributor Version or ii) the combination of Modifications made

by that Contributor with other software (except as part of the

Contributor Version) or other devices; or 4) under Patent Claims

infringed by Covered Code in the absence of Modifications made by

that Contributor.

3.1. Application of License.

The Modifications which You create or to which You contribute are

governed by the terms of this License, including without limitation

Section 2.2. The Source Code version of Covered Code may be

Contributor represents that, except as disclosed pursuant to Section 3.4(a) above, Contributor believes that Contributor's Modifications are Contributor's original creation(s) and/or Contributor has sufficient rights to grant the rights conveyed by this License.

3.5. Required Notices.

You must duplicate the notice in Exhibit A in each file of the Source Code. If it is not possible to put such notice in a particular Source Code file due to its structure, then You must include such notice in a location (such as a relevant directory) where a user would be likely to look for such a notice. If You created one or more Modification(s) You may add your name as a Contributor to the notice described in Exhibit A. You must also duplicate this License in any documentation for the Source Code where You describe recipients' rights or ownership rights relating to Covered Code. You may choose to offer, and to charge a fee for, warranty, support, indemnity or liability obligations to one or more recipients of Covered Code. However, You may do so only on Your own behalf, and not on behalf of the Initial Developer or any Contributor. You must make it absolutely clear than any such warranty, support, indemnity or liability obligation is offered by You alone, and You hereby agree to indemnify the Initial Developer and every Contributor for any liability incurred by the Initial Developer or such Contributor as a result of warranty, support, indemnity or liability terms You offer.

3.6. Distribution of Executable Versions.

Original

Code provided by the Initial Developer and including the name of the Initial Developer in (a) the Source Code, and (b) in any notice in an Executable version or related documentation in which You describe the origin or ownership of the Covered Code.

3.4. Intellectual Property Matters

(a) Third Party Claims.

If Contributor has knowledge that a license under a third party's intellectual property rights is required to exercise the rights granted by such Contributor under Sections 2.1 or 2.2, Contributor must include a text file with the Source Code distribution titled "LEGAL" which describes the claim and the party making the claim in sufficient detail that a recipient will know whom to contact. If Contributor obtains such knowledge after the Modification is made available as described in Section 3.2, Contributor shall promptly modify the LEGAL file in all copies Contributor makes available thereafter and shall take other steps (such as notifying appropriate mailing lists or newsgroups) reasonably calculated to inform those who received the Covered Code that new knowledge has been obtained.

(b) Contributor APIs.

If Contributor's Modifications include an application programming interface and Contributor has knowledge of patent licenses which are reasonably necessary to implement that API, Contributor must also include this information in the LEGAL file.

(c) Representations.

make sure the

requirements of this License are fulfilled for the Covered Code.

If it is impossible for You to comply with any of the terms of this

License with respect to some or all of the Covered Code due to

statute, judicial order, or regulation then You must: (a) comply with

the terms of this License to the maximum extent possible; and (b)

describe the limitations and the code they affect. Such description

must be included in the LEGAL file described in Section 3.4 and must

be included with all distributions of the Source Code. Except to the

extent prohibited by statute or regulation, such description must be

sufficiently detailed for a recipient of ordinary skill to be able to

understand it.

This License applies to code to which the Initial Developer has

attached the notice in Exhibit A and to related Covered Code.

6.1. New Versions.

Netscape Communications Corporation ("Netscape") may publish revised

and/or new versions of the License from time to time. Each version

will be given a distinguishing version number.

6.2. Effect of New Versions.

Once Covered Code has been published under a particular version of the

License, You may always continue to use it under the terms of that

version. You may also choose to use such Covered Code under the terms

of any subsequent version of the License published by

You may distribute Covered Code in Executable form only if the

requirements of Section 3.1-3.5 have been met for that Covered Code,

and if You include a notice stating that the Source Code version of

the Covered Code is available under the terms of this License,

including a description of how and where You have fulfilled the

obligations of Section 3.2. The notice must be conspicuously included

in any notice in an Executable version, related documentation or

collateral in which You describe recipients' rights relating to the

Covered Code. You may distribute the Executable version of Covered

Code or ownership rights under a license of Your choice, which may

contain terms different from this License, provided that You are in

compliance with the terms of this License and that the license for the

Executable version does not attempt to limit or alter the recipient's

rights in the Source Code version from the rights set forth in this

License. If You distribute the Executable version under a different

license You must make it absolutely clear that any terms which differ

from this License are offered by You alone, not by the Initial

Developer or any Contributor. You hereby agree to indemnify the

Initial Developer and every Contributor for any liability incurred by

the Initial Developer or such Contributor as a result of any such

terms You offer.

3.7. Larger Works.

You may create a Larger Work by combining Covered Code with other code

not governed by the terms of this License and distribute the Larger

Work as a single product. In such a case, You must

PART OF THIS LICENSE. NO USE OF

ANY COVERED CODE IS AUTHORIZED
HEREUNDER EXCEPT UNDER THIS DISCLAIMER.

8.1. This License and the rights granted hereunder will terminate automatically if You fail to comply with terms herein and fail to cure such breach within 30 days of becoming aware of the breach. All sublicenses to the Covered Code which are properly granted shall survive any termination of this License. Provisions which, by their nature, must remain in effect beyond the termination of this License shall survive.

8.2. If You initiate litigation by asserting a patent infringement claim (excluding declaratory judgment actions) against Initial Developer or a Contributor (the Initial Developer or Contributor against whom You file such action is referred to as "Participant") alleging that:

(a) such Participant's Contributor Version directly or indirectly infringes any patent, then any and all rights granted by such Participant to You under Sections 2.1 and/or 2.2 of this License shall, upon 60 days notice from Participant terminate prospectively, unless if within 60 days after receipt of notice You either: (i) agree in writing to pay Participant a mutually agreeable reasonable royalty for Your past and future use of Modifications made by such Participant, or (ii) withdraw Your litigation claim with respect to the Contributor Version against such Participant. If within 60 days of notice, a reasonable royalty and payment arrangement are not

Netscape. No one

other than Netscape has the right to modify the terms applicable to Covered Code created under this License.

6.3. Derivative Works.

If You create or use a modified version of this License (which you may only do in order to apply it to code which is not already Covered Code governed by this License), You must (a) rename Your license so that the phrases "Mozilla", "MOZILLAPL", "MOZPL", "Netscape", "MPL", "NPL" or any confusingly similar phrase do not appear in your license (except to note that your license differs from this License) and (b) otherwise make it clear that Your version of the license contains terms which differ from the Mozilla Public License and Netscape Public License. (Filling in the name of the Initial Developer, Original Code or Contributor in the notice described in Exhibit A shall not of themselves be deemed to be modifications of this License.)

COVERED CODE IS PROVIDED UNDER THIS LICENSE ON AN "AS IS" BASIS, WITHOUT WARRANTY OF ANY KIND, EITHER EXPRESSED OR IMPLIED, INCLUDING, WITHOUT LIMITATION, WARRANTIES THAT THE COVERED CODE IS FREE OF DEFECTS, MERCHANTABILITY, FIT FOR A PARTICULAR PURPOSE OR NON-INFRINGEMENT. THE ENTIRE RISK AS TO THE QUALITY AND PERFORMANCE OF THE COVERED CODE IS WITH YOU. SHOULD ANY COVERED CODE PROVE DEFECTIVE IN ANY RESPECT, YOU (NOT THE INITIAL DEVELOPER OR ANY OTHER CONTRIBUTOR) ASSUME THE COST OF ANY NECESSARY SERVICING, REPAIR OR CORRECTION. THIS DISCLAIMER OF WARRANTY CONSTITUTES AN ESSENTIAL

OTHERWISE, SHALL YOU, THE INITIAL DEVELOPER, ANY OTHER CONTRIBUTOR, OR ANY DISTRIBUTOR OF COVERED CODE, OR ANY SUPPLIER OF ANY OF SUCH PARTIES, BE LIABLE TO ANY PERSON FOR ANY INDIRECT, SPECIAL, INCIDENTAL, OR CONSEQUENTIAL DAMAGES OF ANY CHARACTER INCLUDING, WITHOUT LIMITATION, DAMAGES FOR LOSS OF GOODWILL, WORK STOPPAGE, COMPUTER FAILURE OR MALFUNCTION, OR ANY AND ALL OTHER COMMERCIAL DAMAGES OR LOSSES, EVEN IF SUCH PARTY SHALL HAVE BEEN INFORMED OF THE POSSIBILITY OF SUCH DAMAGES. THIS LIMITATION OF LIABILITY SHALL NOT APPLY TO LIABILITY FOR DEATH OR PERSONAL INJURY RESULTING FROM SUCH PARTY'S NEGLIGENCE TO THE EXTENT APPLICABLE LAW PROHIBITS SUCH LIMITATION. SOME JURISDICTIONS DO NOT ALLOW THE EXCLUSION OR LIMITATION OF INCIDENTAL OR CONSEQUENTIAL DAMAGES, SO THIS EXCLUSION AND LIMITATION MAY NOT APPLY TO YOU.

The Covered Code is a "commercial item," as that term is defined in

48 C.F.R. 2.101 (Oct. 1995), consisting of "commercial computer

software" and "commercial computer software documentation," as such

terms are used in 48 C.F.R. 12.212 (Sept. 1995). Consistent with 48

C.F.R. 12.212 and 48 C.F.R. 227.7202-1 through 227.7202-4 (June 1995),

all U.S. Government End Users acquire Covered Code with only those rights set forth herein.

This License represents the complete agreement concerning subject

matter hereof. If any provision of this License is held to be

unenforceable, such provision shall be reformed only to the extent

mutually agreed upon in writing by the parties or the litigation claim

is not withdrawn, the rights granted by Participant to You under

Sections 2.1 and/or 2.2 automatically terminate at the expiration of

the 60 day notice period specified above.

(b) any software, hardware, or device, other than such Participant's

Contributor Version, directly or indirectly infringes any patent, then

any rights granted to You by such Participant under Sections 2.1(b)

and 2.2(b) are revoked effective as of the date You first made, used,

sold, distributed, or had made, Modifications made by that

Participant.

8.3. If You assert a patent infringement claim against Participant

alleging that such Participant's Contributor Version directly or

indirectly infringes any patent where such claim is resolved (such as

by license or settlement) prior to the initiation of patent infringement litigation, then the reasonable value of the licenses

granted by such Participant under Sections 2.1 or 2.2 shall be taken

into account in determining the amount or value of any payment or

license.

8.4. In the event of termination under Sections 8.1 or 8.2 above,

all end user license agreements (excluding distributors and resellers)

which have been validly granted by You or any distributor hereunder

prior to termination shall survive termination.

UNDER NO CIRCUMSTANCES AND UNDER NO LEGAL THEORY, WHETHER TORT

(INCLUDING NEGLIGENCE), CONTRACT, OR

the Initial

Developer permits you to utilize portions of the Covered Code under

Your choice of the NPL or the alternative licenses, if any, specified

by the Initial Developer in the file described in Exhibit A.

EXHIBIT A -Mozilla Public License.

``The contents of this file are subject to the Mozilla Public License

Version 1.1 (the "License"); you may not use this file except in

compliance with the License. You may obtain a copy of the License at

<http://www.mozilla.org/MPL/>

Software distributed under the License is distributed on an "AS IS"

basis, WITHOUT WARRANTY OF ANY KIND, either express or implied. See the

License for the specific language governing rights and limitations

under the License.

The Original Code is

_____.

The Initial Developer of the Original Code is

_____.

Portions created by _____ are Copyright (C) _____

_____. All Rights Reserved.

Contributor(s):

_____.

Alternatively, the contents of this file may be used under the terms

of the _____ license (the "[] License"), in which case the

provisions of [] License are applicable instead of those

above. If you wish to allow use of your version of this file only

under the terms of the [] License and not to allow

necessary to make it enforceable. This License shall be governed by

California law provisions (except to the extent applicable law, if

any, provides otherwise), excluding its conflict-of-law provisions.

With respect to disputes in which at least one party is a citizen of,

or an entity chartered or registered to do business in the United

States of America, any litigation relating to this License shall be

subject to the jurisdiction of the Federal Courts of the Northern

District of California, with venue lying in Santa Clara County,

California, with the losing party responsible for costs, including

without limitation, court costs and reasonable attorneys' fees and

expenses. The application of the United Nations Convention on

Contracts for the International Sale of Goods is expressly excluded.

Any law or regulation which provides that the language of a contract

shall be construed against the drafter shall not apply to this

License.

As between Initial Developer and the Contributors, each party is

responsible for claims and damages arising, directly or indirectly,

out of its utilization of rights under this License and You agree to

work with Initial Developer and Contributors to distribute such

responsibility on an equitable basis. Nothing herein is intended or

shall be deemed to constitute any admission of liability.

Initial Developer may designate portions of the Covered Code as

"Multiple-Licensed". "Multiple-Licensed" means that

others to use

your version of this file under the MPL, indicate your decision by

deleting the provisions above and replace them with the notice and

other provisions required by the [____] License. If you do not delete

the provisions above, a recipient may use your version of this file

under either the MPL or the [____] License."

[NOTE: The text of this Exhibit A may differ slightly from the text of

the notices in the Source Code files of the Original Code. You should

use the text of this Exhibit A rather than the text found in the

Original Code Source Code for Your Modifications.]

22.5

الإعلانات

يُمكنك تلقّي إعلان حول توفر برنامج تلفزيون جديد للتنزيل أو أي مسائل أخرى متعلقة بالبرنامج.

لقراءة هذه الإعلانات

- 1- اضغط على ، وحدد كل الإعدادات واضغط على OK.
- 2- حدد تحديث البرنامج < إعلانات.
- 3- في حالة وجود إعلان، يُمكنك قراءته أو تحديد أحد الإعلانات المتاحة.
- 4- اضغط على < (يسار) بشكلٍ متكرر إذا لزم الأمر للإغلاق القسري.

المواصفات

23.1

المواصفات البيئية

ملف المنتج

PFS6402 32

□ فئة فعالية الطاقة : أ

□ حجم الشاشة الهرنية : 80 سم / 32 بوصة

□ استهلاك الطاقة في وضع قيد التشغيل (واط) : 34 واط

□ استهلاك الطاقة السنوي (كيلوواط في الساعة) * : 50 كيلوواط في الساعة

□ استهلاك الطاقة في وضع الاستعداد (واط) **: 0,30 واط

□ دقة الشاشة (بكسل) : 1080 × 1920 p

PUS64x2 43

□ فئة فعالية الطاقة : أ

□ حجم الشاشة الهرنية : 108 سم / 43 بوصة

□ استهلاك الطاقة في وضع قيد التشغيل (واط) : 67 واط

□ استهلاك الطاقة السنوي (كيلوواط في الساعة) * : 98 كيلوواط في الساعة

□ استهلاك الطاقة في وضع الاستعداد (واط) **: 0,30 واط

□ دقة الشاشة (بكسل) : 2160 × 3840 p

PUS64x2 49

□ فئة فعالية الطاقة : أ

□ حجم الشاشة الهرنية : 123 سم / 49 بوصة

□ استهلاك الطاقة في وضع قيد التشغيل (واط) : 87 واط

□ استهلاك الطاقة السنوي (كيلوواط في الساعة) * : 127 كيلوواط في الساعة

□ استهلاك الطاقة في وضع الاستعداد (واط) **: 0,30 واط

□ دقة الشاشة (بكسل) : 2160 × 3840 p

PUS64x2 55

□ فئة فعالية الطاقة : أ

□ حجم الشاشة الهرنية : 139 سم / 55 بوصة

□ استهلاك الطاقة في وضع قيد التشغيل (واط) : 91 واط

□ استهلاك الطاقة السنوي (كيلوواط في الساعة) * : 133 كيلوواط في الساعة

□ استهلاك الطاقة في وضع الاستعداد (واط) **: 0,30 واط

□ دقة الشاشة (بكسل) : 2160 × 3840 p

* استهلاك الطاقة بالكيلوواط في السنة، بناءً على استهلاك طاقة التلفزيون الذي يبقى قيد التشغيل 45 ساعات يوميًا لمدة 365 يومًا. يعتد استهلاك الطاقة الفعلي على طريقة استخدام التلفزيون.

** عندما يتم إيقاف تشغيل التلفزيون بواسطة جهاز التحكم عن بعد وما من وظيفة نشطة.

نهاية الاستخدام

التخلص من المنتجات القديمة والبطاريات

تم تصميم منتج وتصنيعه من مواد ومكونات عالية الجودة يمكن إعادة تصنيعها وإعادة استخدامها.



عند إرفاق رمز الحاوية الهدولية هذه بالمنتج، فهذا يعني أن الإرشاد النوروي EU 2012/19 يشتمل هذا المنتج.



يُرجى الاطلاع على نظام التجميع الهولي المنفصل لكل من المنتجات الإلكترونية والكهربائية.

يُرجى العمل وفق القوانين المحلية وعدم التخلص من المنتجات القديمة مع النفايات المنزلية العادية. فالتخلص من المنتج القديم بطريقة صحيحة يساعد على منع حدوث تبعات سلبية محتملة تؤثر في البيئة وصحة الإنسان.

يحتوي منتجك على بطاريات يشتملها الإرشاد النوروي EC/2006/66، والتي لا يمكن أن يتم التخلص منها مع النفايات المنزلية العادية.



يُرجى الاطلاع على القوانين المحلية المتعلقة بنظام التجميع المنفصل للبطاريات. يساعد التخلص من البطاريات بطريقة صحيحة على منع حدوث تبعات سلبية محتملة تؤثر في البيئة وصحة الإنسان.

23.2

الطاقة

إن مواصفات المنتج عرضة للتغيير دون إشعار مسبق. للحصول على مزيد من التفاصيل المتعلقة بمواصفات هذا المنتج، يمكنك زيارة الموقع support/www.philips.com

الطاقة

□ مأخذ الطاقة الكهربائية: تيار متناوب 220-240 فولت +/- 10 بالمائة

□ درجة الحرارة المحيطة: من 5 إلى 35 درجة مئوية

□ ميزات توفير استهلاك الطاقة : الوضع البيئي وكمثر الصورة (بالنسبة إلى الراديو) وموقت إيقاف التشغيل التلقائي وقائمة الإعدادات البيئية.

للحصول على معلومات حول استهلاك الطاقة، راجع فصل ملف المنتج.

يتمثل الجهد الكهربائي للطاقة المذكور على لوحة نوع المنتج استهلاك الطاقة أثناء الاستخدام المنزلي العادي (IEC 62087 Ed.2). يُستخدم الجهد الكهربائي الأقصى للطاقة المذكور بين قوسين، للسلامة الكهربائية (IEC 60065 Ed. 2).

□ 1360 × 768 p - 60 هرتز
□ 1280 × 1024 p - 60 هرتز
□ 1920 × 1080 p - 60 هرتز
□ 3840 × 2160 p - 24 هرتز، 25 هرتز، 30 هرتز، 50 هرتز، 60 هرتز

23.7

المقاييس والأوزان

PFS6402 32

□ بدون حامل للتلفزيون:

العرض 726,5 مم - الارتفاع 438,7 مم - العمق 76,8 مم - الوزن $5,63 \pm$ كجم

□ مع حامل للتلفزيون:

العرض 726,5 مم - الارتفاع 483,3 مم - العمق 168,7 مم - الوزن $5,89 \pm$ كجم

PUS64x2 43

□ بدون حامل للتلفزيون:

العرض 968,2 مم - الارتفاع 575,7 مم - العمق 76,8 مم - الوزن $9,38 \pm$ كجم

□ مع حامل للتلفزيون:

العرض 968,2 مم - الارتفاع 623,3 مم - العمق 204,2 مم - الوزن $9,69 \pm$ كجم

PUS64x2 49

□ بدون حامل للتلفزيون:

العرض 1099,2 مم - الارتفاع 645,3 مم - العمق 78,6 مم - الوزن $11,01 \pm$ كجم

□ مع حامل للتلفزيون:

العرض 1099,2 مم - الارتفاع 699,7 مم - العمق 213,2 مم - الوزن $11,31 \pm$ كجم

PUS64x2 55

□ بدون حامل للتلفزيون:

العرض 1239,2 مم - الارتفاع 724,7 مم - العمق 84,8 مم - الوزن $16 \pm$ كجم

□ مع حامل للتلفزيون:

العرض 1239,2 مم - الارتفاع 779,5 مم - العمق 231,7 مم - الوزن $16,3 \pm$ كجم

23.8

إمكانية الاتصال

جانب التلفزيون

□ HDMI 3 in - ARC

□ HDMI 4 in - MHL - ARC

□ USB 2 - USB 2.0

□ USB 3 - USB 3.0 (أزرق)

□ فتحة واجهة مشتركة واحدة: CAM +/CI

□ سهاعات الرأس - مأخذ ستيريو صغير 3,5 مم

جهة التلفزيون الخلفية

□ إدخال الصوت (DVI إلى HDMI) - مأخذ ستيريو صغير 3,5 مم

□ SCART : صوت يسار/يمين، ودخل CVBS , RGB

□ YPbPr : صوت يسار/يمين .Y Pb Pr

جهة التلفزيون السفلى

□ إدخال HDMI 1 - HDCP 2.2

□ إدخال HDMI 2 - HDCP 2.2

□ USB 2.0 - USB 1

□ خرج الصوت - بصري Toslink

□ شبكة LAN - RJ45

□ هوائي (75 أوم)

□ موالف الأقمار الصناعية

23.3

نظام التشغيل

نظام التشغيل Android:

Android Marshmallow 6.0

23.4

الاستقبال

□ دخل الهوائي: 75 أوم كيل محوري (IEC75)

□ نطاقات جهاز الموائف: VHF ؛ UHF ؛ S-Channel ؛ Hyperband

□ DVB : DVB-T2 (يعدم HEVC) DVB-C (كبل) QAM

□ تشغيل الفيديو التناظري : PAL ، SECAM

□ تشغيل الفيديو الرقمي: IEC 13818-2 /ISO (HD /MPEG2 SD

) IEC 14496-10 /ISO (HD /MPEG4 SD).

□ تشغيل الصوت الرقمي (IEC 13818-3 /ISO)

□ دخل هوائي الأقمار الصناعية: 75 أوم، النوع F

□ نطاق تردد الإدخال: 950 إلى 2150 ميجاهرتز

□ نطاق مستوى الإدخال: 25 إلى 65 ديسيبل ملي واط

□ S2 QPSK /DVB-S ، معدل الرموز 2 إلى 45 M رمز، MCPC SCPC

□ وحدة LNB : DiSEqC 1.0 ، اعتماد 1 إلى 4 وحدات LNB ، تحديد

القطبية 14/18 فولت، تحديد نطاق الذبذبات 22 كيلوهرتز، وضع فصل

النفحات، تيار وحدة LNB 300 ميلي أمبير كحد أقصى

23.5

نوع جهاز العرض

حجم الشاشة القطري

□ 43 PUS6432 : 108 سم / 43 بوصة

□ 49 PUS6432 : 123 سم / 49 بوصة

□ 55 PUS6432 : 139 سم / 55 بوصة

دقة الشاشة

□ 3840 x 2160 p

23.6

دقة إدخال الشاشة

تنسيقات الفيديو

□ الدقة □ سرعة التحديث

□ 480 i - 60 هرتز

□ 480 p - 60 هرتز

□ 576 i - 50 هرتز

□ 576 p - 50 هرتز

□ 720 p - 50 هرتز، 60 هرتز

□ 1080 i - 50 هرتز، 60 هرتز

□ 1080 p - 24 هرتز، 25 هرتز، 30 هرتز

□ 2160 p - 24 هرتز، 25 هرتز، 30 هرتز، 50 هرتز، 60 هرتز

تنسيقات الكمبيوتر

□ الدقة (من ضمن إعدادات أخرى)

□ 640 × 480 p - 60 هرتز

□ 800 × 600 p - 60 هرتز

□ 1024 × 768 p - 60 هرتز

□ 1280 × 768 p - 60 هرتز

□ 1360 × 765 p - 60 هرتز

الصوت

- wOOx
- استيريو HD
- طاقة الإخراج (RMS): 20 واط
- @Dolby Digital Plus
- DTS Premium Sound

الوسائط المتعددة

التوصيلات

- USB 3.0 / USB 2.0
- Ethernet LAN RJ-45
- n /g /b /Wi-Fi 802.11a (مضمّنة)
- مع BT2.1 و مع BT4.0 EDR و مع BLE

- أنظمة ملفات USB المعتمدة
- FAT 16 ، FAT 32 ، NTFS

تنسيقات التشغيل:

- الحاويات: 3 GP ، AVCHD ، AVI ، MPEG-PS ، MPEG-TS ، M4V ، MOV (Quicktime) ، MKV (Matroska) ، MPEG-4 ، M4A (Windows Media) ، WMA /WMV /ASF
- ضغط/فك ضغط الفيديو: MPEG-1 ، MPEG-2 ، MPEG-4 Part 2 ، VC-1 ، HEVC (H.265) ، H264 (MPEG-4 Part 10 AVC) ، WMV9 ،
- ضغط/فك ضغط الإشارات الصوتية: AAC ، HE-AAC (v1 /v2) ، DTS ، Dolby Digital Plus ، Dolby Digital ، AMR-NB ، (Premium Sound) ، MPEG-1 /2/2.5 /Layer I /II /III (تشمّل MP3) ، WMA (v2 إلى v9.2) ، WMA Pro (v9/v10)

الترجمات

- التنسيقات: SRT (SubRip) ، SAMI (SubViewer) ، TXT (MicroDVD) ، TXT (mplayer2) ، TXT (TMPlayer) ، UTF-8 ، أوروبا الوسطى والشرقية (Windows-1250) ، السيريلية (Windows-1251) ، اليونانية (Windows-1253) ، التركية (Windows-1254) ، أوروبا الغربية (Windows-1252)
- ضغط/فك ضغط الصور: BMP PNG JPEG

القيود:

- الحد الأقصى للإجمالي معدل البت المعتمد لملف وسائط هو 30 ميجابايت بالثانية.
- الحد الأقصى للإجمالي معدل البت المعتمد لملف وسائط هو 20 ميجابايت بالثانية.
- H.264 (MPEG-4 AVC) إلى وصولاً معتمد (High Profile @L5.1) وصولاً إلى 5.1 Level (يُعتد HEVC (H.265) وصولاً إلى Main 10 Profile /Main VC-1 معتمد وصولاً إلى @Advanced Profile L3) .

برامج خادم الوسائط المعتمدة (DMS)

- يمكنك استخدام أي برامج لخادم الوسائط المرخصة من DLNA V1.5 (فئة DMS).

- يمكنك استخدام تطبيق Philips TV Remote App (iOS) (Android) على أجهزة الهواتف المحمولة.

قد يختلف النداء وفقاً للإمكانيات لجهاز الهاتف المحمول والبرامج المستخدم.

التعليقات والدعم

24.1

تسجيل التلفزيون

سجّل جهاز التلفزيون واستفد من مجموعة من الفوائد منها ميزة الدعم الكامل (بها فيها التزيلات) والوصول المميز إلى المعلومات المتعلقة بالمنتجات الجديدة والاستفادة من العروض والحسومات الخاصة وفرص الفوز بجوائز عديدة وحتى المشاركة في استطلاعات الرأي الخاصة حول المنتجات المطروحة حديثاً في الأسواق.

انتقل إلى welcome/www.philips.com

24.2

استخدام التعليقات

يوفر هذا التلفزيون تعليمات على الشاشة 2.

فتح تعليمات

1 اضغط على  HOME.

2 حدد الإعدادات > التعليمات > دليل المستخدم.

لقراءة التعليمات ككتاب، حدد كتاب. للبحث عن كلمة رئيسية، حدد كلمة رئيسية.

ي يمكنك أيضاً فتح 2 التعليمات في القائمة الرئيسية أو قائمة التلفزيون.

أغلق التعليمات قبل تنفيذ إرشادات التعليمات.

بالنسبة إلى بعض الأنشطة، النص (نص معلومات) مثلاً، تتضمن بعض المفاتيح الملونة وظائف خاصة ولا يمكنها فتح التعليمات.

تعليمات التلفزيون على الجهاز اللوحي أو الهاتف الذكي أو الكمبيوتر

لتنفيذ مجموعات الإرشادات الموسّعة بسهولة أكبر، يمكنك تنزيل تعليمات التلفزيون بتنسيق PDF لقراءتها على الهاتف الذكي أو الجهاز اللوحي أو الكمبيوتر. أو، يمكنك طباعة صفحة تعليمات ذات صلة من الكمبيوتر.

لتنزيل التعليمات (دليل المستخدم)، انتقل إلى support/www.philips.com

24.3

استكشاف الأخطاء وإصلاحها

التشغيل وجهاز التحكم عن بُعد

تعدّد بدء تشغيل التلفزيون

□ افصل كبل الطاقة عن مأخذ الطاقة. انتظر دقيقة واحدة ثم عاود توصيل الكبل.

□ تأكد من أن كبل الطاقة موصل بإحكام.

صوت صرير عند بدء التشغيل أو إيقاف التشغيل

تسمع صوت صرير يصدر عن هيكل التلفزيون عند بدء تشغيل التلفزيون أو إيقاف تشغيله أو إدخاله في وضع الاستعداد. يعود سبب صوت الصرير هذا إلى التمدد والانقباض الطبيعيين اللذين يحدثان في التلفزيون عندما يبرد أو يسخن. ولا يؤثر ذلك في أداء التلفزيون.

لا يستجيب التلفزيون لجهاز التحكم عن بُعد

يتطلب بدء تشغيل التلفزيون بعض الوقت. خلال هذا الوقت، لن يستجيب التلفزيون لجهاز التحكم عن بُعد أو عناصر تحكم التلفزيون. وهذا سلوك عادي.

إذا استمر التلفزيون في عدم الاستجابة لجهاز التحكم عن بُعد، فيمكنك التحقق من عمل جهاز التحكم عن بُعد بواسطة كاهيرا هاتف محمول. ضع الهاتف في وضع الكاهيرا ووجه جهاز التحكم عن بُعد نحو عدسة الكاهيرا. إذا ضغطت على أي مفتاح على جهاز التحكم عن بُعد ولاحظت وهيض ضوء LED بالإنشعة تحت الحمراء عبر الكاهيرا، فهذا يعني أن جهاز التحكم عن بُعد يعمل. يجب فحص التلفزيون. إذا لم تلاحظ الوهيض، فهذا يعني أن جهاز التحكم عن بُعد قد يكون مكسوراً أو أن طاقة بطاريته منخفضة.

لا يُعد هذا النمط الهتبع لفحص جهاز التحكم عن بُعد هو كلاً مع أجهزة التحكم عن بُعد التي تم إقرانها لاسلكياً بالتلفزيون.

يعود التلفزيون إلى وضع الاستعداد بعد ظهور شاشة البدء من Philips

عند فصل التلفزيون وإعادة توصيله بهصدر الطاقة في وضع الاستعداد، سيتم عرض شاشة البدء وسيعود التلفزيون إلى وضع الاستعداد ويعتبر هذا أمراً عادياً. لتشغيل التلفزيون من وضع الاستعداد مرة أخرى، اضغط على  على جهاز التحكم عن بُعد أو على التلفزيون.

يستمر وهيض ضوء وضع الاستعداد

افصل كبل الطاقة عن مأخذ الطاقة. انتظر 5 دقائق قبل إعادة توصيل الكبل. إذ حدث الوهيض من جديد، فاتصل بقسم العناية بمنتجاتك Philips.

القنوات

لم يتم العثور على أي قنوات رقمية أثناء التثبيت

راجع المواصفات التقنية للتأكد من دعم التلفزيون لخدمات DVB-T أو DVB-C في بلدك.

تأكد من توصيل كافة الكبلات بشكل صحيح ومن تحديد الشبكة الصحيحة.

لا تظهر القنوات التي تم تثبيتها مسبقاً في لائحة القنوات

تأكد من اختيار لائحة القنوات الصحيحة.

قناة DVB-T2 HEVC

راجع المواصفات التقنية للتأكد من أن التلفزيون يدعم قناة DVB-T2 HEVC في بلدك وأعد تثبيت قناة DVB-T.

الصورة

لا صورة / الصورة مشوهة

□ تأكد من توصيل الهوائي بالتلفزيون بشكل صحيح.

□ تأكد من اختيار الجهاز الصحيح ليكون مصدر العرض.

□ تأكد من توصيل الجهاز أو المصدر الخارجي بشكل صحيح.

صوت بدون صورة

□ تأكد من تعيين إعدادات الصورة بشكل صحيح.

استقبال هوائي ضعيف

□ تأكد من توصيل الهوائي بالتلفزيون بشكل صحيح.

□ يمكن أن تؤثر مكبرات الصوت وأجهزة الصوت غير الموزعة ومصايح النيون والهوائي العالية والنجسام الكبيرة الحجم الأخرى على جودة الاستقبال. إن أمكن، حاول تحسين جودة الاستقبال بتغيير اتجاه الهوائي أو بتدريك الأجهزة بعيداً عن التلفزيون.

□ إذا كان الاستقبال سيئاً على قناة واحدة فقط، فاضبط هذه القناة باستخدام التثبيت اليدوي.

جودة الصورة من الجهاز سيئة

□ تأكد من توصيل الجهاز بشكل صحيح.

□ تأكد من تعيين إعدادات الصورة بشكل صحيح.

حدث تغيير في إعدادات الصورة بعد مرور برهة قصيرة

تأكد من تعيين الموقع إلى المنزل. يمكنك تغيير الإعدادات وحفظها في هذا

الوضع.

□ عند توصيل جهاز صوتي HDMI-CEC وأنت تستخدم جهاز التحكم عن بُعد لضبط مستوى الصوت من الجهاز، هذا سلوك عادي.

ظهور شعار تجاري

تأكد من تعيين الموقع إلى المنزل.

عدم ظهور الصور وملفات الفيديو والموسيقى من جهاز USB □ تأكد من إعداد جهاز تخزين USB بحيث يكون متوافقاً مع فئة التخزين كبير السعة، كما هو موضح في وثائق جهاز التخزين.

الصورة غير متلائمة مع الشاشة

□ تأكد من أن جهاز تخزين USB متوافق مع التلفزيون.

غير إلى تنسيق صورة آخر.

□ تأكد من أن التلفزيون يدعم تنسيقات ملفات الصوت والصورة.

تشغيل متقطع لملفات USB

□ قد يؤدي أداء النقل لجهاز تخزين USB إلى تقييد معدل نقل البيانات إلى

تنسيق الصورة يتغير على نحو مستمر مع القنوات المختلفة

حدد تنسيق صورة غير "quot " لتلقائي " ;

التلفزيون، مما يؤدي إلى رداءة في جودة التشغيل.

موضع الصورة غير صحيح

قد لا تكون بعض إشارات الصورة الصادرة من بعض الأجهزة متلائمة مع الشاشة بشكل صحيح. افحص إخراج إشارة الجهاز المتصل.

صورة الكمبيوتر غير ثابتة

تأكد من أن الكمبيوتر يستخدم دقة الشاشة ومعدل التحديث المسموحين.

Wi-Fi

شبكة Wi-Fi ومشوشة أو لم يتم العثور عليها

□ قد تؤثر أفران الهايبروفيف أو أجهزة الهاتف التي تعمل بتقنية Dect أو أجهزة n /g /Wi-Fi 802.11b الأخرى الموجودة في الجوار في عمل الشبكة اللاسلكية.

□ نصلحك باستخدام التردد 5 جيجاهرتز (ac 802.11) على الموجه عندما يكون التلفزيون قريباً من هوجاهات لاسلكية كثيرة أخرى (شقق، الخ).

□ تأكد من أن جدران الحماية في الشبكة تسمح بالوصول إلى الاتصال اللاسلكي للتلفزيون.

□ لتثبيت الشبكة اللاسلكية بسهولة، لا تخبئ اسم الموجه عبر إيقاف تشغيل SSID.

□ إذا كانت الشبكة اللاسلكية تعمل بطريقة غير صحيحة في المنزل، يمكنك تثبيت شبكة سلكية.

اتصال شبكة Wi-Fi بطيء

□ استخدم اتصال إنترنت عالي السرعة (نطاق ترددي عريض) للموجه.

□ ضع حداً لعدد الأجهزة التي تستخدم الموجه نفسه.

□ راجع دليل المستخدم المرفق بالموجه اللاسلكي للحصول على معلومات عن النطاق الداخلي وسرعة النقل والعوامل الأخرى المؤثرة في جودة الإشارة.

DHCP

□ إذا فشل الاتصال، يمكنك التحقق من إعداد DHCP (بروتوكول تكوين المضيف الديناميكي) للموجه. يتعين تشغيل DHCP.

الصوت

الصوت غير موجود أو جودته ضعيفة

إذا لم يتم اكتشاف أي إشارة صوتية، فسيقوم التلفزيون بإيقاف إخراج الصوت بشكل تلقائي - ولا يشير ذلك إلى عطل.

□ تأكد من تعيين إعدادات الصوت بشكل صحيح.

□ تأكد من توصيل كل الكبلات بشكل صحيح.

□ تأكد من عدم كتم الصوت أو ضبطه على صفر.

□ تأكد من توصيل إخراج صوت التلفزيون بأخذ إدخال الصوت في جهاز المسرح المنزلي.

يجب سماع الصوت من مكبرات صوت المسرح المنزلي.

□ قد تتطلب بعض الأجهزة تكوين إخراج صوت HDMI يدوياً. إذا كان إخراج

صوت HDMI هو كلاً، ولكنك مع ذلك لم تسمع أي صوت، فحاول تغيير تنسيق

الصوت الرقمي للجهاز إلى PCM (تعديل الشفرة النبضية). للحصول على

الإرشادات، يمكنك الرجوع إلى الوثائق المصاحبة للجهاز.

Bluetooth

يتعذر الاقتران

□ تأكد من أن الجهاز في وضع الاقتران واقرأ دليل مستخدم الجهاز.

□ أبق الموجه ومكبر الصوت اللاسلكي على أقرب مسافة ممكنة من التلفزيون.

□ قد تعيق الأثاث حيث تكون الاتصالات اللاسلكية كثيفة، مثل الشقق التي يوجد فيها عدد كبير من الموجهات اللاسلكية، الاتصال اللاسلكي.

□ قد تفشل محاولة إقران عدة أجهزة بالتلفزيون في الوقت نفسه.

فقدان الاتصال بـ Bluetooth

□ ضع مكبر الصوت اللاسلكي ضمن مسافة تبلغ 5 أمتار بينه وبين التلفزيون.

مزامنة الصوت والفيديو عبر Bluetooth

□ قبل شراء مكبر صوت Bluetooth لاسلكي، اطلع على جودة مزامنة الصوت

إلى الفيديو، التي تُعرف بالمزامنة بين الشفاه والصوت. لا تعمل كل

أجهزة Bluetooth بالشكل الصحيح.اطلب نصيحة الوكيل.

HDMI وUSB

HDMI

□ لاحظ أنه بمقدور دعم HDCP (حماية المحتوى الرقمي ذي عرض نطاق ترددي عالي) تأخير الوقت الذي يحتاجه التلفزيون لعرض المحتويات من جهاز HDMI.

□ إذا لم يتعرف التلفزيون على جهاز HDMI ولم تظهر أي صورة، فحاول تبديل المصدر من جهاز لآخر ثم العودة ثانية.

□ إذا كانت صورة الجهاز المتصل بـ HDMI 1 أو HDMI 2 وصوته

مشوّهين، فقم بتوصيل الجهاز بـ HDMI 3 أو HDMI 4 على هذا التلفزيون.

□ إذا كانت صورة الجهاز المتصل بتنفيذ HDMI وصوته مشوّشاً، فتتحقق مما إذا كان باستطاعة إعداد HDMI Ultra HD آخر حل هذه المشكلة. للحصول على

مزيد من المعلومات، في التعليقات، حدد الكلمات الرئيسية وابحث عن HDMI Ultra HD.

□ إذا حدث تقطع في الصوت، فتأكد من صحة إعدادات الإخراج من جهاز HDMI.

□ في حالة استخدام محول HDMI إلى DVI أو كبل HDMI إلى DVI ، تأكد من توصيل كبل صوت إضافي بتنفيذ إدخال الصوت AUDIO IN (وأخذ صغير فقط)، إذا كان متوفراً.

تعذر عمل HDMI EasyLink

□ تأكد من توافق أجهزة HDMI مع HDMI-CEC . فميزات EasyLink لا تعمل إلا مع الأجهزة المتوافقة مع HDMI-CEC.





لا يظهر رمز مستوى الصوت

إنترنت

تعذر عمل إنترنت

□ إذا كان الاتصال بالموجه يعمل بشكل صحيح، فتتحقق من الاتصال الموجه بالإنترنت.

قائمة لغة غير صحيحة

- عاود تغيير اللغة إلى لغتك.
- 1 اضغط على .
- 2 حدد الرمز  (إعدادات) واضغط على OK.
- 3 اضغط 5 مرات على  (أسفل).
- 4 اضغط 3 مرات على  (يمين)، وحدد اللغة واضغط على OK.
- 5 اضغط على  BACK لإغلاق القائمة.

24.4

تعليمات عبر إنترنت

لحل أي مشكلة تتعلق بتلفزيون Philips، بإمكانك مراجعة قسم الدعم عبر إنترنت. ويمكنك تحديد لغتك وإدخال رقم طراز المنتج.

انتقل إلى support/www.philips.com.

على موقع الدعم، يمكنك العثور على رقم الهاتف الخاص ببلدك للاتصال بنا. كما يمكنك العثور على الإجابات على الأسئلة المتداولة. في بعض البلدان، يمكنك الدردشة مع أحد المتعاونين معنا وطرح أسئلتك عليه مباشرة أو عبر البريد الإلكتروني. يمكنك تنزيل البرامج التلفزيونية الجديدة أو الدليل لقراءته على الكمبيوتر.

24.5

الدعم والإصلاح

للدعم والإصلاح، اتصل بالخط الساخن للعناية بالمستهلكين في بلدك. سيعتني مهندسو الخدمة بعملية الإصلاح، إذا لزم الأمر.

ابحث عن رقم الهاتف في الوثائق المطبوعة الواردة مع التلفزيون. أو تصفح موقع الويب support/www.philips.com وحدد بلدك إذا لزم الأمر.

رقم طراز التلفزيون ورقمه التسلسلي

قد يُطلب منك توفير رقم طراز منتج التلفزيون ورقمه التسلسلي. ويمكنك العثور عليهما على ملصق الخدمة أو على ملصق النوع في جهة التلفزيون الخلفية أو السفلى.

 تحذير

لا تحاول إصلاح التلفزيون بنفسك. فقد يؤدي ذلك إلى تعريضه لضرر خطيرة أو غير قابلة للإصلاح، أو إلى إبطال الضمان.

السلامة والعناية

25.1

أمان

مهم

اقرأ كل إرشادات السلامة وافهمها قبل استخدام التلفزيون. إذا تسبب عدم اتباع الإرشادات في حدوث أي ضرر، فلن تنطبق بنود الضمان.

خطر حدوث صدفة كهربائية أو نشوب حريق

لا تعرض أبداً التلفزيون للمطر أو المياه. لا تضع أبداً حاويات سوائل، مثل أواني الزهور بالقرب من التلفزيون.

إذا انسكبت السوائل على أو داخل التلفزيون، فافصل التلفزيون عن مأخذ الكهرباء على الفور.

اتصل بقسم العناية بمستهلكي أجهزة تلفزيون Philips لفحص التلفزيون قبل الاستخدام.

لا تعرض أبداً التلفزيون أو جهاز التحكم عن بعد أو البطاريات لدرجات حرارة مفرطة. لا تضعها أبداً بالقرب من الشموع المضاءة أو اللهب المكشوفة أو أي مصدر حرارة آخر، بها في ذلك أشعة الشمس المباشرة.

احرص ألا تدخل أبداً أشياء في فتحات التهوية أو الفتحات الأخرى الموجودة على التلفزيون.

لا تضع أبداً أشياء ثقيلة الوزن على سلك الطاقة.

تفادَ فرض أي قوة على قوابس الطاقة. فقد تتسبب قوابس الطاقة غير محكمة التثبيت في حدوث تقوس كهربائي أو نشوب حريق. احرص على ألا يتم الضغط على سلك الطاقة أثناء إدارة شاشة التلفزيون.

لفصل التلفزيون عن طاقة المأخذ الرئيسي، يجب فصل قابس الطاقة الخاص بالتلفزيون. وعند فصل الطاقة، قم دائماً بسحب قابس الطاقة وليس السلك.

احرص على أن تتوفر لديك إمكانية الوصول إلى قابس الطاقة وسلك الطاقة ومأخذ الطاقة في كل المنوئات.

خطر حدوث إصابة أو تلف بالتلفزيون

من الضروري وجود شخصين لرفع وحمل التلفزيون الذي يزيد وزنه عن 25 كجم أو 55 رطلاً.

إذا قمت بتثبيت التلفزيون على حامل، فاستخدم الحامل المزوّد فقط. قم بتثبيت التلفزيون على الحامل بإحكام.

وضع التلفزيون على سطح مستوي قادر على تحمّل وزن التلفزيون والحامل.

عند تثبيت التلفزيون على الحائط، تأكد من قدرة دعامة التثبيت على الحائط على تحمّل وزن التلفزيون بشكل آمن. لا تتحوّل شركة TP Vision حادث أي مسؤولية أو إصابة أو تلف ناجم عن تثبيت التلفزيون على الحائط بطريقة غير صحيحة.

إنّ بعض أجزاء هذا المنتج مصنوعة من الزجاج. تعامل معها بعناية لتجنب الإصابة بجروح أو تلف المنتج.

خطر إلحاق ضرر بالتلفزيون!

قبل توصيل التلفزيون بمأخذ الطاقة، تأكد من أن الجهد الكهربائي يطابق القيمة المطلوبة في الجهة الخلفية من التلفزيون. لا تقم أبداً بتوصيل التلفزيون بمأخذ الطاقة إذا كان الجهد الكهربائي مختلفاً.

خطر إصابة الأطفال

اتبع هذه الاحتياطات لمنع انقلاب التلفزيون وتعرض الأطفال للإصابة:

لا تضع التلفزيون أبداً على سطح مغطى بقطعة قماش أو مادة أخرى يمكن سحبها بعيداً.

تأكد من عدم وجود أي شيء من التلفزيون معلق على حافة سطح التركيب.

لا تضع التلفزيون أبداً على قطع أثاث طويلة (مثل خزائن الكتب) بدون تثبيت كل من قطع الأثاث والتلفزيون على الحائط أو استخدام دعامة مناسبة.

أخبر الأطفال بأخطار التسلق على الأثاث للوصول إلى التلفزيون.

خطر ابتلاع البطاريات!

قد يحتوي جهاز التحكم عن بعد على بطاريات على شكل قطع نقدية معدنية. يمكن للأطفال الصغار ابتلاعها بسهولة. يرجى حفظ هذا البطاريات بعيداً عن وتناول الأطفال بشكل دائم.

خطر الحرارة المفرطة

لا تثبت التلفزيون أبداً في مكان محصور. اترك دائماً مسافة من 10 سنتيمترات أو 4 بوصات على الأقل حول التلفزيون لضمان التهوية المناسبة. احرص على ألا تؤدي الستائر أو أي أشياء أخرى إلى تغطية فتحات تهوية التلفزيون.

العواصف الرعدية

افصل التلفزيون عن مأخذ الكهرباء والهوائي قبل العواصف الرعدية.

أثناء العواصف الرعدية، لا تلمس أي جزء من التلفزيون أو سلك الكهرباء أو كابل الهوائي.

خطر إلحاق الضرر بحاسة السمع

تجنب استخدام سماعات الأذن أو سماعات الرأس بمستوى صوت مرتفع أو لفترات طويلة.

درجات الحرارة المنخفضة

إذا تم نقل التلفزيون في درجات حرارة أقل من 5 درجات مئوية أو 41 درجة فهرنهايت، فانتظر حتى تصل درجة حرارته إلى درجة حرارة الغرفة قبل توصيله بمأخذ الطاقة.

الرطوبة

في الحالات النادرة، وبحسب درجة الحرارة ونسبة الرطوبة، قد يظهر تكاثف طفيف على الزجاج الأمامي للتلفزيون (في بعض الطرازات). لتجنب حدوث ذلك، لا تعرض التلفزيون لنسبة الرطوبة العالية أو السخونة أو الرطوبة المرتفعة. وسيختفي التكاثف تلقائياً في حال حدوثه بعد بضع ساعات من تشغيل التلفزيون. لن تلحق رطوبة التكاثف أي ضرر بالتلفزيون، ولن تتسبب في حدوث قصور في أدائه.

25.2

العناية بالشاشة

لا تلمس الشاشة أبداً أو تدفعاها أو تحكها أو تضربها بأي شيء.

افصل التلفزيون قبل التنظيف.

احرص على تنظيف التلفزيون بلطف باستخدام قطعة قماش ناعمة ورطبة قليلاً.

تجنّب ملامسة أضواء Ambientlight LED على جهة التلفزيون الخلفية. لا

تستخدم أبداً مواداً كالكحول أو الهواد الكيميائية أو المنظفات المنزلية على التلفزيون.

□ لتفادي التشوه وبهت الألوان، امسح قطرات الماء بأسرع ما يمكن.
□ تجنب عرض الصور الثابتة. فالصور الثابتة تبقى معروضة على الشاشة لفترة طويلة من الوقت. تتضمن الصور الثابتة القوائم على الشاشة والنشرة السوداء وعرض الوقت إلخ. إذا توجب عليك استخدام الصور الثابتة، فخفض درجة تباين الشاشة وسطوعها لتجنب إلحاق الضرر بها.

أحكام الاستخدام

26.1

شروط الاستخدام - التلفزيون

© 2016 TP Vision Europe B.V. محفوظة الحقوق كل .

تم طرح هذا المنتج في السوق من قبل شركة TP Vision Europe B.V أو . إحدى الشركات التابعة لها، والشار إليها هنا فيما بعد بالاسم TP Vision ، الشركة المصنعة للمنتج. إن شركة TP Vision هي الضامن بالنسبة للتلفزيون الذي تم حزم هذا الكتيب معه. إن Philips Shield Emblem Philips Koninklijke Philips لها عبارة عن علامتين تجاريتين مسجلتين لشركة N.V.

إن المواصفات عرضة للتغيير من دون أي إشعار. وتُعد العلامات التجارية ملك شركة Koninklijke Philips N.V أو مالكها المعنيين. وتحتفظ TP Vision بحقوقها في تغيير المنتجات في أي وقت دون أن تكون ملزمة بضبط المعدات السابقة وفقاً لذلك.

من المفترض أن تكون المواد المكتوبة التي تم حزمها مع التلفزيون والكتيب المخزن في ذاكرة التلفزيون أو الذي يتر تنزيله من موقع Philips على support/www.philips.com مناسبة للغرض المقصود من استخدام الويب النظام.

إن المواد الموجودة في هذا الدليل مناسبة للاستخدام النظام ضمن الهدف المنشود. في حال تم استخدام المنتج، أو وحداته أو إجراءاته المستقلة لغرض غير تلك المحددة هنا، يجب الحصول على تأكيد بصلاحياتها وملاءمتها لتلك الغرض. تضمن شركة TP Vision أن المواد ذاتها لا تنتهك أي براءة اختراع أمريكية. لا يوجد أي ضمانات أخرى صريحة أو ضمنية. لا تتحمل شركة TP Vision أي مسؤولية عن أي أخطاء في محتوى هذا المستند أو أي مشاكل تنتج عن محتوى هذا المستند. سيتم تصحيح الأخطاء التي يتر تبليغ Philips عنها، كما سيتم نشرها على موقع دعم Philips على الويب في أقرب وقت ممكن.

شروط الضمان - خطر حدوث إصابة أو تلف بالتلفزيون أو إبطال الضمان! لا تحاول أبداً إصلاح التلفزيون بنفسك. استخدم التلفزيون وولحاته فقط بما يتلاءم مع الغرض المقصود من استخدامها والذي حددته الشركة المصنعة. تشير إشارة التنبيه المطبوعة في جهة التلفزيون الخلفية إلى خطر حدوث صدفة كهربائية. لا تنزع أبداً غطاء التلفزيون. اتصل دائماً بقسم العناية بهستهلكي أجهزة تلفزيون Philips للحصول على خدمات أو إصلاحات. يتوفر رقم الهاتف في الوثائق المطبوعة المتوفرة مع التلفزيون. أو راجع موقع الويب support/www.philips.com وحدد بلدك إذا لزم الأمر. سيتم إبطال الضمان نتيجة أي عملية محظورة صراحة في هذا الدليل. أو أي عمليات ضبط وإجراءات تجهيز المنتج غير الموصى بها أو غير المصرح بها في هذا الدليل.

نقاط البيكسل

إن منتج LED/LCD هذا مزود بعدد كبير من نقاط البيكسل الملونة. وعلى الرغم من وجود 99,999% من نقاط البيكسل الفعالة أو أكثر. إلا أن النقاط السوداء أو نقاط الضوء الساطع (أحمر أو أخضر أو أزرق) قد تظهر بشكل مستمر على الشاشة. ويُعد هذا الأمر من خصائص بنية الشاشة (ضمن معايير الصناعة الشائعة) وليس بهتابة عطل في المنتج.

التوافق مع متطلبات الاتحاد الأوروبي (CE)

بموجب هذه الوثيقة، تعلن شركة TP Vision Europe B.V هذا أن . التلفزيون يتوافق مع المتطلبات الرئيسية والنكاح الأخرى ذات الصلة بالتوجيهات (EU 2014/53/125/RED) و(2009/125/RED) Eco Design (EC) و(2010/30/30) Energy Labelling (EU) و(2011/65/65) RoHS (EC).

التوافق مع EMF

تقوم شركة TP Vision بتصنيع وبيع الكثير من المنتجات الموجهة للمستهلكين، والتي لها بشكل عام القدرة على إرسال واستقبال إشارات كهرومغناطيسية، مثلها مثل أي جهاز إلكتروني. ومن بين مبادئ العمل الرائدة التي

تنتهجها شركة TP Vision اتخاذ كل تدابير الصحة والسلامة اللازمة للمنتجات الخاصة بنا، للائتمثال لكل المتطلبات القانونية السارية وللالتزام بمعايير المجالات الكهرومغناطيسية (EMF) السارية وقت إنتاج هذه المنتجات.

وتلتزم TP Vision بتطوير المنتجات التي لا تؤثر على الصحة سلباً وإنتاجها وتسويقها. وتؤكد شركة TP Vision أن التعامل الصحيح مع منتجاتها واستخدامها بما يتوافق مع الغرض المقصود منها يجعل استخدامها آمناً وفقاً للذلة العلمية الصحيحة المتوفرة اليوم. تؤدي TP Vision دوراً حيوياً في تطوير معايير المجالات الكهرومغناطيسية (EMF) ومعايير السلامة الدولية، بما يهكّن TP Vision من توقع تطورات أفضل في عملية وضع المعايير لإدراجها مبكراً في منتجاتها.

26.2

شروط الاستخدام، معرض التطبيقات من Philips

للحصول على مزيد من المعلومات، في التعليمات، حدد الكلمات الرئيسية وابحث عن شروط الاستخدام، معرض التطبيقات.

Dolby Digital Plus

تتم التصنيع بموجب ترخيص من قبل Dolby Laboratories . Dolby Laboratories D ورمزها علامتان تجاريتان J .



DTS Premium Sound

بالنسبة إلى براءات اختراع DTS ، راجع <http://patents.dts.com> . تتم التصنيع بموجب ترخيص من DTS Licensing Limited . إن DTS والرمز و DTS Premium Sound هي علامتان تجاريتان مسجلة، و DTS Inc ، DTS ، Inc . كل الحقوق محفوظة.



Microsoft

Windows Media

تعتبر Windows Media إلهما علامة تجارية مسجلة أو علامة تجارية لشركة Microsoft في الولايات المتحدة و/أو بلدان أخرى.



Microsoft PlayReady

يستخدم مالك المحتوى تقنية الوصول إلى المحتوى Microsoft PlayReady بحقوق المحمي المحتوى ذلك في بها . الفكرية ملكية لحماية المحتوى النشر.

يستخدم هذا الجهاز تقنية PlayReady للوصول إلى المحتوى المحمي بواسطة PlayReady و/أو المحتوى المحمي بواسطة WMDRM . إذا لم يطبق الجهاز بطريقة صحيحة القيود المتعلقة باستخدام المحتوى، فقد تتر مطالبات Microsoft من قبل مالك المحتوى بإبطال قدر الجهاز على استخدام المحتوى المحمي بواسطة PlayReady . يجب ألا يؤثر الإبطال في المحتوى غير المحمي أو المحتوى المحمي بواسطة تقنيات وصول أخرى. قد يطالبك مالك المحتوى بترقية PlayReady للوصول إلى محتواه. إذا رفضت الترقية، فلن تكون قادراً

حقوق الطبع والنشر

MHL

إن MHL Mobile High-Definition Link وشعار MHL هي علامتان تجاريتان أو علامتان تجاريتان مسجلة لصالح MHL ، LLC .



تقنية عرض HD Ultra

إن شعار DIGITALEUROPE UHD Display هو علامة تجارية لصالح DIGITALEUROPE .



HDMI

إن HDMI High-Definition Multimedia Interface HDMI وشعار HDMI عبارة عن علامتان تجاريتان أو علامتان تجاريتان مسجلة لـ HDMI Licensing LLC في الولايات المتحدة الأمريكية وبلدان أخرى.



Wi-Fi Alliance

Wi-Fi ©، وشعار Wi-Fi CERTIFIED، وشعار Wi-Fi هي علامات تجارية مسجلة لشركة Wi-Fi Alliance.



Kensington

(عند الاقتضاء)

إن Micro Saver Kensington عبارة عن علامتين تجاريتين مسجلتين في الولايات المتحدة لشركة ACCO World مع التسجيلات الصادرة والتطبيقات المتعلقة في بلدان أخرى حول العالم.



علامات تجارية أخرى

كل العلامات التجارية المسجلة وغير المسجلة الأخرى تعود ملكيتها لملكيها المعنيين.

بيان إخلاء المسؤولية في ما يتعلق بالخدمات و/أو البرنامج الموفّر من قبل أطراف ثالثة

يمكن أن تخضع الخدمات و/أو البرنامج الموفّر من قبل أطراف ثالثة للتغيير أو التعليق أو الإنهاء من دون إشعار مسبق. لا تتحمل TP Vision أي مسؤولية عن أي نوع من الحالات هذه.

- و**
- وحدات CAM للقمر الصناعي 12
 - وحدة تحكم باللعاب، توصيل 26
 - وضع الاستعداد 11
 - وضع التباين 44
- W**
- Wi-Fi 31
- أ**
- أحكام الاستخدام 104
- إ**
- إيقاف التلفزيون مؤقتًا 60
 - إيقاف التشغيل 11
 - إرشادات السلامة 102
 - إعداد الصورة السريع 45
 - إعدادات Android 33
 - إعدادات بيئية 49
- ا**
- القمر الصناعي، إزالة القمر الصناعي 13
 - القمر الصناعي، إضافة قمر صناعي 13
 - القمر الصناعي، التحديث اليدوي للقنوات 13
 - القمر الصناعي، باقات القنوات 12
 - القمر الصناعي، تثبيت يدوي 13
 - القناة، قائمة القنوات، فتح 16
 - القناة، قائمة القنوات، بحث 17
 - القناة، قائمة القنوات، تصفية 17
 - القناة، قائمة القنوات، حول 16
 - القناة، التبديل إلى قناة 17
 - القناة، التصنيف العمري 17
 - القناة، تثبيت القمر الصناعي 12
 - القائمة الرئيسية 34
 - الكمبيوتر، توصيل 30
 - اللون 42
 - اللون، التحكم بالالوان 43
 - المشاكل، لغة القائمة 101
 - المشاكل، الصوت 100
 - المشاكل، الصورة 99
 - المشاكل، اتصال HDMI 100
 - المشاكل، اتصال USB 100
 - المشاكل، جهاز التحكم عن بُعد 99
 - الوصف الصوتي 54
 - الوصول العام 53
 - الوضوح 42
 - الوضعية، مسافة العرض 6
 - الوضعية، وضعية التلفزيون 6
 - الن على التلفزيون 64
 - الإشباع 43
 - الإعلانات 95
 - البحث الصوتي، APP 9
 - البرامج، التوصيات 64
 - البطاريات، جهاز التحكم عن بُعد 10
 - التوصيل، كبل الطاقة 6
 - التوصيل، توصيل القمر الصناعي 7
 - التوصيل، توصيل الهوائي 7
 - التباين 42
 - التباين، التباين الديناميكي 44
 - التباين، تباين الفيديو 44
 - التخلص من التلفزيون أو البطاريات 96
 - التشغيل 11
- A**
- إعدادات Ambilight، 47
 - الصوتي البحث، APP، 9
- B**
- Bluetooth، 25
 - إقران، Bluetooth، 26
 - الجهاز إزالة، Bluetooth، 26
 - جهاز تحديد، Bluetooth، 26
- D**
- الرقمية الوسائط عارض، DMR، 32
- H**
- HDMI MHL، 21
 - Ultra HD عرض بتقنية HDMI، 50
 - EasyLink وHDMI-CEC، 22
 - HDMI، ARC، 21
- N**
- Natural Motion، 45
- T**
- TV on Demand، 64
- U**
- Ultra Resolution، 44
 - Unicable، 12
- ف**
- فيديو عند الطلب 64
- ق**
- قفل التطبيق 37
 - قمر صناعي، Unicable، 12
 - قناة 16
- ك**
- كاميرا الفيديو، توصيل 29
 - كاميرا الصور، توصيل 29
- ل**
- لوحة مفاتيح USB، 28
- م**
- ملفات الوسائط، من كمبيوتر أو جهاز NAS، 55
 - ملفات الوسائط، من محرك أقراص USB، 55
 - ملفات الوسائط، من تخزين سحابي، 55
 - مؤقت إيقاف التشغيل 49
 - مؤقت السكون 53
 - متجر Google Play، 37
 - محرك قرص ثابت USB، 28
 - مستوى صوت سماع الرأس، 46
 - مسح ذاكرة إنترنت 33
 - مشاهدة التلفزيون 17
- ن**
- نمط الصوت 45
 - نمط الصورة 42
 - نهاية الاستخدام 96
 - نسخ قائمة القنوات 15
 - نسخ قائمة القنوات، نسخ 15
 - نسخ قائمة القنوات، الإصدار الحالي 16
 - نسخ قائمة القنوات، تحويل 16

شروط الاستخدام، معرض التطبيقات 34
50 شعار Philips، السطوع

ص

صاحب الروية الجزئية 53

ض

ضبط مستوى الصوت تلقائياً 46
ضعيف السمع 53
ضعيفو البصر 54
ضعيفو السمع 53

التصنيف النبوي 17

التصنيف العهري 17

التطبيقات 36

الجهير 46

الدعر عبر إنترنت 101

السطوع 43

الشبكة اللاسلكية 31

الشبكة السلكية 31

Screen Smart Fi-Wi 33

31 الشبكة، WPS مع رمز PIN

الشبكة، اللاسلكية 31

الشبكة، التوصيل 31

الشبكة، اسم شبكة التلفزيون 33

32 الشبكة، تشغيل Fi-Wi

الشبكة، عرض الإعدادات 32

الصوت، ضبط مستوى الصوت تلقائياً 46

الصور وملفات الفيديو والموسيقى 55

الطنين الثلاثي 46

العناية بالهستهالك 101

العناية بالشاشة 102

العرض المتعدد 67

اختيار الفيديو 18

اسم شبكة التلفزيون 33

ب

بيانات دليل التلفزيون 57

ت

تقليل التشويش 44

تلتيكست 20

تنسيق الصورة 45

29 توصيل، محرك أقراص محمول USB

22 توصيلة HDMI-DVI

22 توصيلة YPbPr

12 تثبيت القمر الصناعي

31 تثبيت الشبكة

تحديث البرنامج 68

تحسين اللون 43

تدريج اللون 43

ج

جهاز التحكم عن بُعد، مستشعر الأشعة تحت الحمراء 10

جهاز التحكم عن بُعد، نظرة عاهرة 8

جاها 44

ح

45 حركة، Motion Natural

خ

44 خفض عيوب MPEG

د

دليل إهكانية الاتصال 21

درجة حرارة لون مخصصة 43

درجة حرارة ملونة 43

ذ

ذكرة إنترنت، مسح 32

ذراع الألعاب، توصيل 27

س

سهاعات رأس 26

ش

32 شبكة، IP ثابت

32 شبكة، WoWLAN

31 شبكة، WPS

شبكة، إعدادات 32

شبكة، سلكية 31



User Manual



FAQ



Chat



Forum



Call



Email



Warranty

www.philips.com/support

Հայաստան - Armenia
Հաճախորդների սպասարկում
0 800 01 004
փոխանցված 0,03€/min

Azərbaycan - Azerbaijan
Müştəri xidmətləri
088 220 00 04
Köçürüldü zəng edin 0,17€/min

Кыргызстан
Байланыш борбору
810 800 2000 00 04

България
Грижа за клиента
02 4916 273
(Национален номер)

België/Belgique
Klantenservice/
Service Consommateurs
02 700 72 62
(0,15€/min.)

Bosna i Hercegovina
Potpora potrošačima
033 941 251
(Lokalni poziv)

Republika Srbija Potpora
potrošačima
011 321 6840
(Lokalni poziv)

Česká republika
Zákaznická podpora
228 880 895
(Místní tarif)

Danmark
Kundeservice
3525 8314

Deutschland
Kundendienst
069 66 80 10 10
(Zum Festnetztarif Ihres
Anbieters)

Ελλάδα
Τμήμα καταναλωτών
2111983028
(Διεθνής κλήση)

Eesti
Klienditugi
668 30 61
(Kohalikud kõned)

España
Atención al consumidor
913 496 582
(0,10€ + 0,08€/min.)

France
Service Consommateurs
01 57 32 40 50
(coût d'un appel local sauf
surcoût éventuel selon opérateur
réseau)

Қазақстан Республикасы
байланыс орталығы
810 800 2000 00 04
(стационарлық нөмірлерден
Қазақстан Республикасы бойынша
қырырау шалу тегін)

Hrvatska
Potpora potrošačima
01 777 66 01
(Lokalni poziv)

Ireland
Consumer Care
015 24 54 45
(National Call)

Italia
Servizio Consumatori
0245 28 70 14
(Chiamata nazionale)

Latvija
Klientu atbalsts
6616 32 63
(Vietēlais tarifs)

Lietuva
Klientų palaikymo tarnyba
8 521 402 93
(Vietiniais tarifais)

Luxembourg
Service Consommateurs
2487 11 00
(Appel nat./Nationale Ruf)

Magyarország
Ügyfélszolgálat
(061) 700 81 51
(Belföldi hívás)

Österreich
Kundendienst
0150 284 21 40
(0,05€/Min.)

Республика Беларусь
Контакт Центр
8 10 (800) 2000 00 04
(бесплатный звонок по
Республике Беларусь со
стационарных номеров)

Российская Федерация
Контакт Центр
8 (800) 220 00 04
(бесплатный звонок по России)

Polska
Wsparcie Klienta
22 397 15 04
(Połączenie lokalne)

Nederland
Klantenservice
0900 202 08 71
(1€/gesprek)

Norge
Forbrukerstotte
22 97 19 14

Slovenija
Skrb za potrošnike
01 88 88 312
(Lokalni klic)

Slovensko
Zákaznická podpora
02 332 154 93
(vnútroštátny hovor)

Suomi
Finland Kuluttajapalvelu
09 88 62 50 40

Portugal
Assistência a clientes
800 780 068
(0,03€/min. - Móvel 0,28€/min.)

România
Serviciul Clienti
031 630 00 42
(Tarif local)

Schweiz/Suisse/Svizzera
Kundendienst/Service
Consommateurs/Servizio
Consumatori
0848 000 291
(0,04 CHF/Min)

Sverige
Kundtjänst
08 57 92 90 96

Türkiye
Tüketici Hizmetleri
0 850 222 44 66

Україна
Служба підтримки
споживачів
0-800-500-480
(дзвінки зі стаціонарних і
мобільних телефонів у межах
України безкоштовні)

United Kingdom
Consumer Care
020 79 49 03 19
(5p/min BT landline)

Argentina
Consumer Care
0800 444 77 49
- Buenos Aires
0810 444 7782

Brasil
Suporte ao Consumidor
0800 701 02 45
- São Paulo
29 38 02 45

Australia
03 9002 0009

Indonesia
62 2140809086

Philippines/Pilipinas
(02) 633-3636

Malaysia
1800 220 180

Singapore/新加坡
65 6286 7333

Thailand/ประเทศไทย
02 321 3992 ext. 601



All registered and unregistered trademarks are property of their respective owners. Specifications are subject to change without notice. Philips and the Philips' shield emblem are trademarks of Koninklijke Philips N.V. and are used under license from Koninklijke Philips N.V. 2017 © TP Vision Europe B.V. All rights reserved.

philips.com