

Philips Professional and Business Solutions

22HFL3350D
26HFL3350D
32HFL3350D



DFU-DEC2008

PHILIPS

Оглавление

1	Внимание	4
1.1	Безопасность	4
1.2	Уход за экраном	5
1.3	Переработка	5
2	Ваш телевизор	6
2.1	Обзор по подключению	6
3	Пульт дистанционного управления ..	8
4	Начало работы	9
4.1	Размещение телевизора	9
4.2	Крепление телевизора на стене	9
4.3	Подключение антенного кабеля	10
4.4	Подключения сетевого кабеля	10
4.5	Установка батареек в пульт дистанционного управления	10
4.6	Подготовка телевизора к цифровым услугам	11
5	Обзор пульта дистанционного управления	13
6	Первоначальная настройка	15
7	Настройка режима BDS(гостиничного)	16
7.1	Доступ к меню настройки	16
7.2	Включение режима BDS	17
7.3	Блокирование локальной клавиатуры	17
7.4	Выбор настройки пульта дистанционного управления	17
7.5	Выбор экранного меню	18
7.6	Установка громкости при включении телевизора	19
7.7	Установка максимальной громкости	19
7.8	Выбор канала при включении телевизора	19
7.9	Установка состояния при включении телевизора	19
7.10	Установка экономичного режима готовности	20
7.11	Выбор настройки времени	20
7.12	Настройка автоматического переключения на SCART (евро-разъем)	21
7.13	Настройка прерывания по сигналу USB ..	21
7.14	Выбор выходных сигналов монитора	21
7.15	Выбор пустого текущего канала	22
7.16	Сохранение настроек	22
8	Конфигурация клонирования	23
8.1	Из клонирования в телевизор	23
8.2	Из телевизора в клонирование	23
9	Поиск и устранение неполадок	24
9.1	Проблемы со связью	24
9.2	Проблемы с картинкой	24
9.3	Прочие проблемы	24
10	Указатель	25

2008 © Koninklijke Philips Electronics N.V.

Авторские права защищены.

Данные могут изменяться без предварительного извещения. Торговые марки являются собственностью Koninklijke Philips Electronics N.V. или их соответствующих владельцев. Philips оставляет за собой право в любое время вносить изменения в изделие и не берет при этом ответственность за соответствующие корректировки предыдущих поставок.

Материал настоящего руководства считается достаточным для использования системы в целях, для которых она предназначена. Если изделие, его отдельные модификации или процедуры управления используются в целях, отличающихся от здесь перечисленных, необходимо получение подтверждения их соответствия такому использованию. Philips гарантирует, что материал данного руководства сам по себе не нарушает каких бы то ни было патентов США. Какие-либо прочие гарантии, как явно выраженные, так и косвенные, не предоставляются.

Гарантия

- Опасность получения травмы, повреждения телевизора или аннулирования гарантии! Ни в коем случае не пытайтесь ремонтировать телевизор самостоятельно.
- Используйте телевизор и принадлежности только так, как это определено производителем.
- Знак опасности сзади телевизора указывает на опасность поражения электотоком. Ни в коем случае не снимайте крышку телевизора. По вопросам обслуживания или ремонта во всех случаях обращайтесь в Philips.



- Выполнение любой операции, явно запрещенной в данном руководстве, или каких-либо настроек и сборочных процедур управления, не рекомендованных в данном руководстве, или на выполнение которых не дается право, приведет к аннулированию гарантии.

Открытые программные средства

В данном телевизоре содержатся открытые программные средства.

Настоящим документом Philips GBU предлагает по запросу доставить или сделать доступным за плату, не превышающую затрат на физическую рассылку источников, комплектный машиночитаемый экземпляр соответствующего программного исходного кода на носителе, обычно используемом для обмена программными средствами.

Для получения исходного кода обращайтесь по адресу:

Philips Singapore Pte Ltd
- Philips GBU Hospitality
Software Development Manager
620A Lorong 1 Toa Payoh
Singapore 319762

Это предложение действует в течение 3 лет с даты приобретения данного изделия.

Пиксельные параметры

В данном ЖК-телевизоре имеется большое число цветных пикселей. Несмотря на то, что эффективных пикселей не менее 99,999 %, на экране могут постоянно присутствовать черные или яркие светящиеся точки (красные, зеленые или синие). Это является структурным свойством дисплея (в пределах требований общепромышленных стандартов), а не неисправностью.

Совместимость с требованиями по EMF (электромагнитное излучение)

Koninklijke Philips Electronics N.V. изготавливает и реализует ряд изделий, предназначенных для бытового использования, и которые, как и прочие электронные приборы, излучают и принимают электромагнитные волны.

Одним из важнейших деловых принципов Philips - принятие всех необходимых мер по защите здоровья и обеспечения безопасности в отношении всех наших изделий, соблюдение всех юридических требований и стандартов по электромагнитному излучению, действующих на время изготовления соответствующих изделий. Philips считает своим долгом разрабатывать, изготавливать и реализовывать изделия, не оказывающих отрицательное воздействие на здоровье. Philips утверждает, что при условии корректного обращения с его изделиями и эксплуатации их в соответствии с назначением, эти изделия являются безопасными в соответствии с имеющимися на сегодня результатами научных

исследований.

Philips играет активную роль в развитии междистанционного управлениянародных стандартов по электромагнитному излучению и защите здоровья, что дает возможность быть в курсе будистанционного управлениящего развития этих стандартов, заранее закладывая их требования в свою продистанционного управлениякцию.

Сетевой предохранитель (только для Великобритании)

Это телевизор оборудован соответствующей требованиям литой сетевой вилкой. В случае необходимости замены сетевой предохранитель должен быть заменен предохранителем номинала, указанного на вилке (например, 10 А).

1. Снимите крышку и извлеките предохранитель.
2. Новый предохранитель должен соответствовать требованиям стандарта BS 1362; также на нем должен быть знак соответствия требованиям ASTA. В случае утраты предохранителя обратитесь к своему поставщику с тем, чтобы узнать требуемый тип.
3. Поставьте на место крышку предохранителя.

С целью соответствия требованиям директивы по электромагнитной совместимости (EMC) сетевая вилка данного изделия не должна отсоединяться от сетевого кабеля.

Авторское право



Логотипы VESA, FDMI и VESA Mounting Compliant являются торговыми марками Video Electronics Standards Association.

Windows Media является торговой зарегистрированной маркой или торговой маркой Microsoft Corporation в США и (или) других странах.

® Kensington и Micro Saver являются зарегистрированными в США торговыми марками ACCO World Corporation с выданными регистрационными документами и заявлениями о регистрации в других странах по всему миру. Все прочие зарегистрированные и незарегистрированные торговые марки являются собственностью своих соответствующих владельцев.

1 Внимание

Перед тем, как пользоваться телевизором, полностью прочтите и поймите все инструкции. Если повреждение телевизора произойдет в результате нарушения инструкций, гарантия будет аннулирована.

1.1 Безопасность

- Опасность поражения электротоком или пожара!
 - Ни в коем случае не подвергайте телевизор воздействию атмосферных осадков или воды. Ни в коем случае не ставьте емкости с жидкостью, например, вазы, вблизи телевизора. Если на телевизор или внутрь него попала жидкость, немедленно отключите телевизор от электрической сети. Обратитесь в сервисный центр Philips или проверьте телевизор перед тем, как пользоваться им вновь.
 - Ни в коем случае не располагайте телевизор, пульт дистанционного управления или батарейки вблизи открытого пламени или прочих источников тепла, включая прямой солнечный свет.
 - Чтобы предотвратить распространение огня, ни в коем случае не держите свечи и прочие источники открытого пламени вблизи данного изделия.



- Ни в коем случае не вставляйте никакие предметы в вентиляционные щели и прочие отверстия телевизора.
- При установке телевизора на поворотный кронштейн проверьте, чтобы ни при каком его положении не натягивался сетевой кабель. В результате натяжения сетевого кабеля может ухудшиться контакт, и возникнуть искрение.
- Опасность короткого замыкания или пожара!
- Ни в коем случае не подвергайте пульт дистанционного управления или батарейки

воздействию атмосферных осадков или чрезмерного тепла.

- Избегайте чрезмерных усилий при вставлении и извлечении сетевой вилки. Неплотно вставленная в розетку сетевая вилка может вызвать искрение или пожар!
- Риск получения травмы или повреждения телевизора!

- Для того чтобы поднять и нести телевизор, весящий более 55 фунтов (22 кг) требуется два человека.

- Если телевизор устанавливается на стойку, применяйте только стойку из комплекта поставки телевизора. Прочно прикрепите стойку к телевизору. Поставьте телевизор на такую плоскую горизонтальную поверхность, которая выдержит вес и телевизора и стойки.

- Телевизор должен крепиться к настенному кронштейну, разработанному для данного телевизора, и на стену, которая надежно выдержит вес телевизора. Koninklijke Philips Electronics N.V. не принимает никакой ответственности за несоответствующее настенное крепление телевизора, приведшее к несчастному случаю или травме.

- Опасность травмирования детей! Соблюдайте следующие предосторожности, чтобы предотвратить падение телевизора и травмирование детей:

- Ни в коем случае не ставьте телевизор на поверхность, покрытую тканью или иным материалом, который можно стянуть.

- Проверьте, что никакая часть телевизора не выступает за край поверхности, на которой он стоит.

- Ни в коем случае не ставьте телевизор на узкую высокую мебель (например, книжный шкаф) без крепления и мебели и телевизора к подходящей опоре (например, бетонной стене).

- Объясните детям, что опасно влезать на мебель, чтобы добраться до телевизора.

- Опасность перегрева! Ни в коем случае не устанавливайте телевизор в замкнутое пространство, такое как книжный шкаф. Вокруг телевизора должно быть не менее 4 дюймов (10 см) свободного пространства для обеспечения вентиляции. Убедитесь,

что занавеси или подобные предметы не прикрывают вентиляционные щели телевизора.

- Опасность травмирования, пожара или повреждения сетевого кабеля! Ни в коем случае не ставьте телевизор или прочие предметы на сетевую кабель.
- Перед грозой отключайте телевизор от сети и антенны. Во время грозы не прикасайтесь ни к каким частям телевизора, сетевого или антенного кабелей.
- Опасность повреждения слуха! Старайтесь не включать головные телефоны на полную громкость или слушать и в течение длительного времени.
- Ни в коем случае не разрешайте детям забираться на телевизор или играть с ним.
- Ставьте телевизор в такое место, где его нельзя сдвинуть, стянуть или стукнуть так, чтобы он упал.
- В случае транспортировки телевизора при температуре ниже 5°C:
 1. Извлеките телевизор из коробки.
 2. Подождите, пока температура телевизора достигнет комнатной.
 3. Установите телевизор на свое место.

1.2 Уход за экраном

- Избегайте показа на экране статичных изображений. Статичные изображения - это изображения, имеющиеся на экране в течение продолжительного времени. К ним относятся: экранные меню, страницы телетекста, черные полосы, информацию фондовой биржи, логотипы телевизионных каналов и отображение времени. Если Вам необходимо наличие на экране статичных изображений, снизьте контрастность и яркость - это позволит предотвратить повреждение экрана.
- Перед уходом за телевизором отключите его от сети.
- Протрите телевизор и основание мягкой влажной ветошью. Не допускается применение для ухода за телевизором таких материалов как этиловый спирт или бытовые химические чистящие средства.
- Опасность повреждения экрана телевизора! Ни в коем случае не касайтесь экрана, не

протирайте его, не надавливайте и не стучите по экрану.

- Чтобы предотвратить деформацию и обесцвечивание, как можно быстрее удаляйте капли воды, осторожно протирая экран.

1.3 Переработка

- Это изделие сконструировано и изготовлено из высококачественных материалов и компонентов, которые могут быть переработаны и вновь использованы.
- Это изделие сконструировано и изготовлено с целью обеспечения последующей переработки. Когда Вы видите на изделии символ перечеркнутого мусорного контейнера, это означает, что оно подпадает под действие Европейской Директивы 2002/96/EC:



- не допускается утилизация данного изделия вместе с прочими бытовыми отходами. Самостоятельно или у своего поставщика получите информацию о местных положениях в отношении утилизации, безопасной для окружающей среды. Правильная утилизация Вашего старого изделия поможет предотвратить потенциально отрицательные последствия для окружающей среды и здоровья людей.
- Пульт дистанционного управления, поставляемый в комплекте с данным изделием, работает от батареек, подпадающих под Европейскую Директиву 2006/66/EC, и не может быть утилизирован вместе с обычными бытовыми отходами. Самостоятельно или у своего поставщика получите информацию о местных положениях в отношении утилизации батареек.

2 Ваш телевизор

2.1 Обзор по подключению

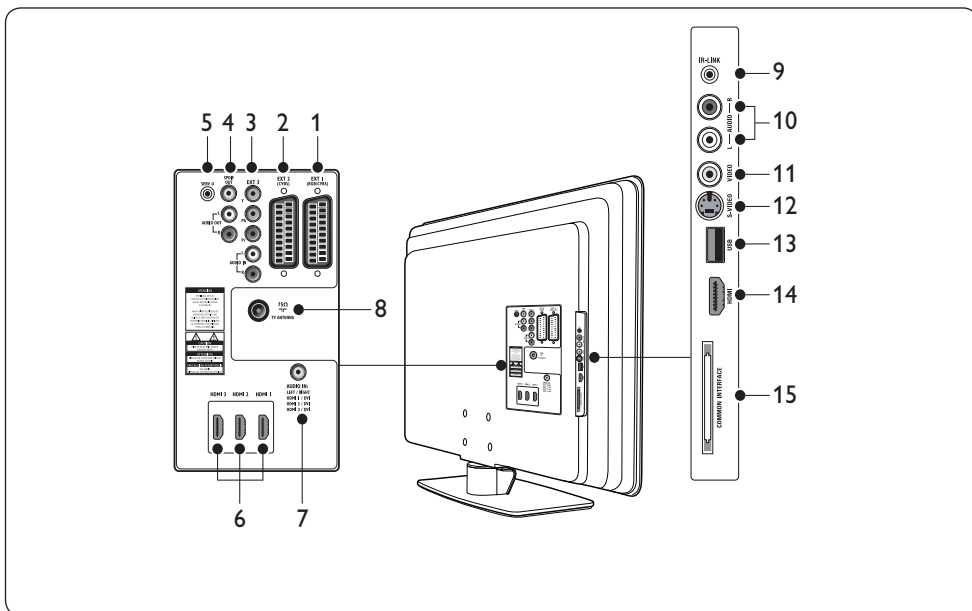

1. EXT 1

Первое гнездо SCART для DVD-плеера, видеоманитфона, цифровых ресиверов, игровых консолей и прочих устройств, подключаемых к SCART. Поддерживает левый/правый звуковые каналы (Audio L/R), CVBS и RGB.

2. EXT 2

Второе гнездо SCART. Поддерживает левый/правый звуковые каналы (Audio L/R) и вход/выход CVBS.

3. EXT 3

Компонентные видео (Y Pb Pr) и звуковые левый/правый (Audio L/R) входы для DVD-плееров.

4. SPDIF OUT/AUDIO OUT

Выходные звуковые гнезда для подключения домашнего кинотеатра или другой аудиосистемы.

5. SERV. U

Гнездо для сервисных целей (не подключайте к нему головные телефоны)

6. HDMI 1/2/3

Входные гнезда HDMI (видео высокого разрешения) для подключения дисковых плееров Blu-ray, цифровых ресиверов, игровых консолей и прочих устройств с видеосигналом высокого разрешения.

7. AUDIO IN

Гнездо Mini-jack для звукового входа от ПК (когда ПК подключается через адаптер DVI-HDMI).

8. TV ANTENNA (Антенный вход)

9. IR-LINK

Гнездо для подключения ИК-совместимого устройства (е.g., компьютерной приставки к телевизору).

10. AUDIO L/R

Входные гнезда для подключения звуковых левого и правого каналов композитных устройств и устройств S-Video.

11. VIDEO

Входное гнездо для композитных устройств

12. S-VIDEO

Входное гнездо S-Video для устройств S-Video.

13. USB

Гнездо для устройств памяти USB.

14. HDMI

Дополнительное гнездо HDMI для мобильных устройств высокого разрешения.

15. COMMON INTERFACE

Гнездо для устройств обусловленного доступа (Conditional Access Modules).

Примечание

Более подробно подключение определенных устройств описывается в их руководствах.

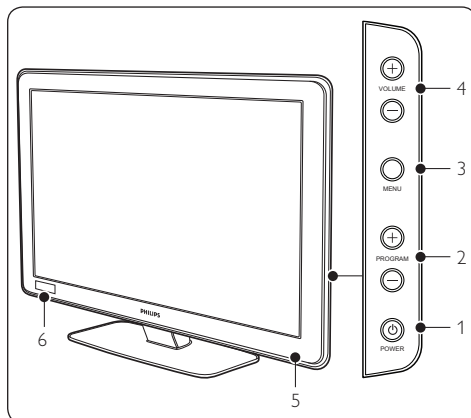

1. **POWER (Питание)**
2. **PROGRAM (Программа) +/-**
3. **MENU (Меню)**
4. **VOLUME (Громкость) +/-**
5. Индикатор подачи питания/датчик дистанционного управления
6. Часы

2.1.1 Боковая панель управления и индикаторы

3 Пульт дистанционного управления

Более подробная информация о пульте дистанционного управления, см. Раздел 5 Обзор пульта дистанционного управления.

Пульт дистанционного управления для гостей

Для настройки и конфигурации.

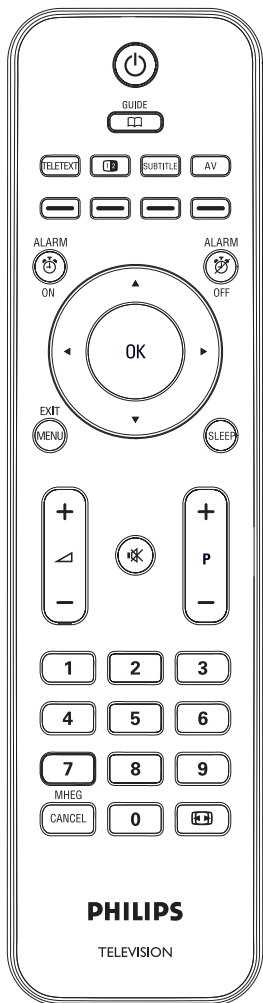

Пульт дистанционного управления для настройки

Этот пульт дистанционного управления можно приобрести отдельно для реализации функций Institutional TV/Professional и Business Solutions, а также настроек SmartCard.

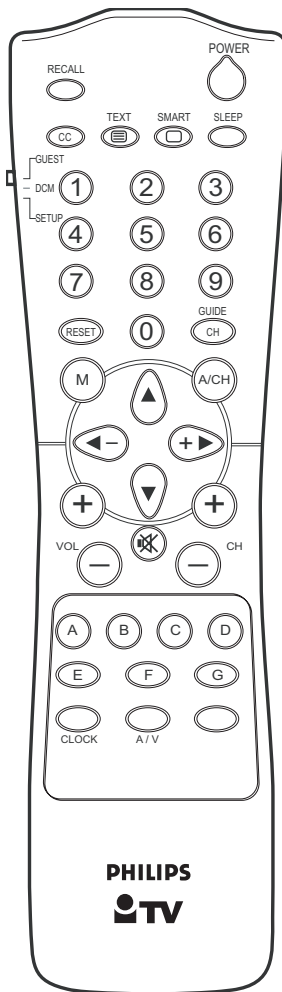

4 Начало работы

Информация этого раздела поможет Вам установить телевизор на свое место.

4.1 Установка телевизора

В дополнение к прочтению и пониманию инструкций по безопасности в *Разделе 1.1* перед установкой на место Вашего телевизора учтите следующие моменты:

- Лучшее расстояние просмотра - это утроенный размер экрана Вашего телевизора.
- Поставьте телевизор так, чтобы на его экран не попадал свет.
- Перед установкой телевизора подключите к нему Ваши устройства.
- Сзади Вашего телевизора имеется паз для присоединения замка Kensington.

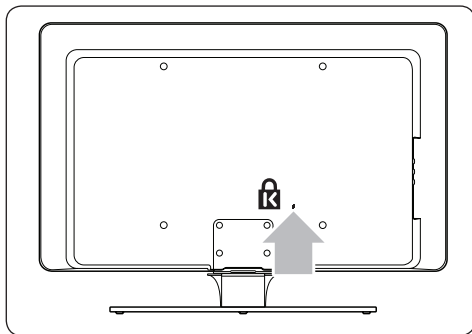

Если к телевизору подключить предохраняющий от кражи замок Kensington (в комплект поставки не входит), поставьте телевизор вблизи массивного предмета (например, стола), к которому несложно присоединить замок.

4.2 Крепление на стене

⚠ ВНИМАНИЕ

Крепление телевизора на стену должно выполняться только квалифицированным установщиком. Koninklijke Philips Electronics N.V. не принимает никакой ответственности за несоответствующее настенное крепление телевизора, приведшее к несчастному случаю или травме.

Шаг 1 Приобретите VESA-совместимый настенный кронштейн

В зависимости от размера экрана Вашего телевизора приобретите один из следующих кронштейнов:

Размер экрана телевизора (дюймы/см)	Тип VESA-совместимого настенного кронштейна (мм)	Специальные инструкции
22"/56 см	Регулируемый 100 x 100	Нет
26"/66 см	Регулируемый 100 x 200	Нет
32"/81 см	Регулируемый 300 x 300	VESA-совместимый кронштейн должен быть отрегулирован на 200x300 перед прикреплением к телевизору.
не меньше 42"/107 см	Фиксированный 400 x 400	Нет

Шаг 2 Прикрепите VESA-совместимый настенный кронштейн к телевизору.

1. На задней стенке телевизора имеются 4 монтажных гайки.

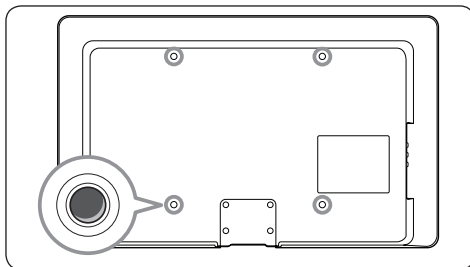

2. Работу продолжайте на основании инструкций, приложенных к VESA-совместимому настенному кронштейну.

⚠ ПРИМЕЧАНИЕ

При присоединении VESA-совместимого настенного кронштейна к Вашему телевизору воспользуйтесь болтами М4 для 26-дюймовых моделей, болтами М6 для 32-дюймовых моделей или болтами М8 для больших моделей (болты не входят в комплект поставки).

4.3 Подключение антенного кабеля

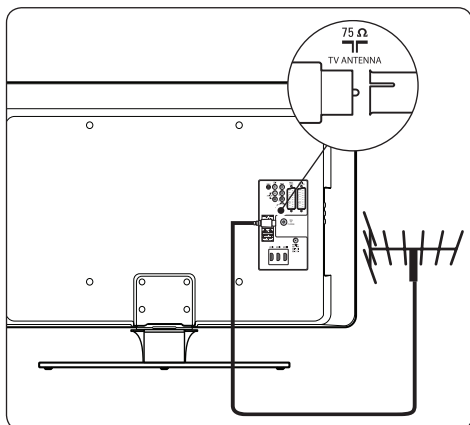

1. На задней стенке телевизора имеется гнездо для подключения антенны **TV ANTENNA**.
2. Подключите антенный кабель (не входит в комплект поставки) в гнездо **TV ANTENNA**. Если антенный кабель не подходит, воспользуйтесь переходником.
3. Подключите второй конец антенного кабеля к Вашей антенной розетке, обеспечив при этом надежное крепление кабеля с обоих концов.

4.4 Подключение сетевого кабеля

⚠ ВНИМАНИЕ

Удостоверьтесь, что напряжение Вашей сети соответствует напряжению, указанному на задней стенке Вашего телевизора. Не вставляйте сетевую вилку в розетку, если напряжение не соответствует.

Процедура подключения сетевого кабеля

⚠ Примечание

Расположение гнезда кабеля питания зависит от модели Вашего телевизора.

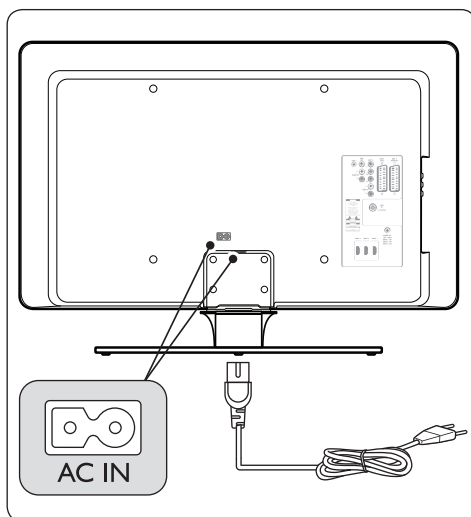

1. На задней стенке или снизу Вашего телевизора имеется гнездо включения сетевого кабеля **AC IN**.
2. Включите сетевой кабель в гнездо **AC IN**.
3. Подключите сетевой кабель к сети, обеспечив надежное его крепление с обоих концов.

⚠ ВНИМАНИЕ

Перед подключением Вашего телевизора к сетевой розетке проверьте, что напряжение сети соответствует напряжению, указанному под крышкой кабеля.

Для легкого отключения телевизора от сетевой розетки проверьте, что у Вас всегда есть простой доступ к кабелю питания. При отключении сетевого кабеля всегда тяните за вилку, а не за кабель.

4.5 Установка батареек в пульт дистанционного управления

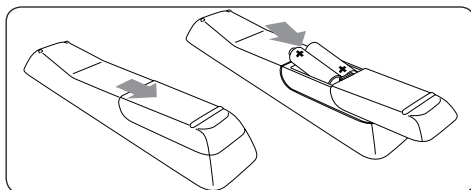

1. Сдвиньте назад крышку батарейного отсека пульта дистанционного управления.
2. Вставьте две прилагаемые батарейки (размер AAA, тип LR03). Проверьте, чтобы полярность батареек соответствовала маркировке в отсеке.
3. Задвиньте крышку на свое место.

ⓘ Примечание

Если Вы не собираетесь пользоваться пультом дистанционного управления в течение длительного времени, выньте из него батарейки.

4.6 Подготовка телевизора к цифровым услугам

Кодированные цифровые телеканалы можно декодировать модулем обусловленного доступа с интеллектуальной карточкой (МОД), выданной оператором цифровых телевизионных услуг.

Карточка МОД может разрешать пользование несколькими цифровыми услугами в зависимости от оператора и выбранных услуг (например, платные телеканалы). За получением более подробной информации обращайтесь к своему оператору цифровых телевизионных услуг.

4.6.1 Пользование модулем обусловленного доступа

⚠ ВНИМАНИЕ

Перед тем, как вставить МОД, выключите телевизор. Внимательно выполняйте нижеприведенные инструкции. Неверное вставление МОД может привести к повреждению, как МОД, так и Вашего телевизора.

1. Следуя указаниям, отпечатанным на МОД, осторожно вставьте его в щелевое гнездо общего интерфейса сбоку телевизора.

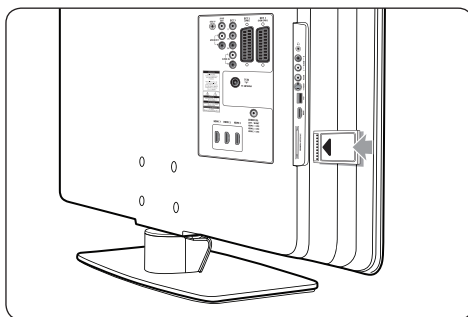

2. Вдвиньте МОД до упора.

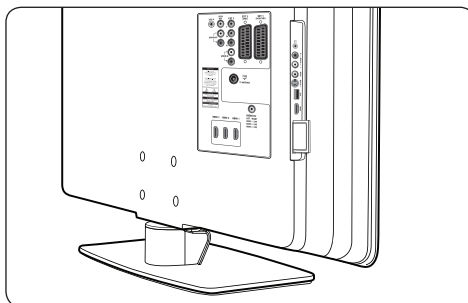

3. Включите телевизор и подождите, пока активируется МОД. Это может занять несколько минут.

ⓘ Примечание

Не вынимайте МОД из щелевого гнезда. Извлечение МОД деактивирует цифровые услуги.

4.6.2 Доступ к услугам МОД

1. Войдите в **Setup menu** (меню настройки).
2. Нажмите **▼**, чтобы выбрать **OSD display** (Экранное меню) > **Enable CI slot** (Включить гнездо общ. интерфейса).
3. Нажмите **▲**, чтобы выбрать **On** (Вкл).

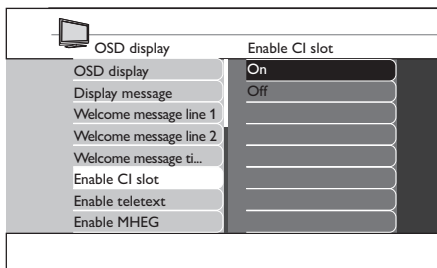

4. Нажмите **MENU** или **M**, чтобы выйти.

5 Обзор пульта дистанционного управления

В данном разделе дается подробный обзор функций пульта дистанционного управления.

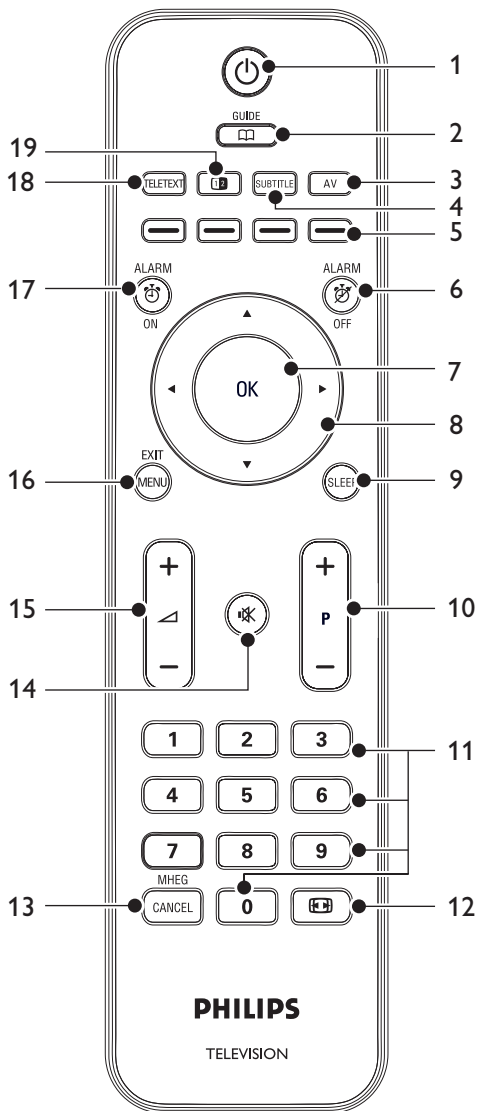

1. Переключите телевизор из режима готовности в состояние включения или переключите обратно в режим готовности.
2. **GUIDE (ГИД)**
Включает/выключает Electronic Programme Guide (электронный программный гид). Активно только с цифровыми каналами.
3. **AV**
Для выбора подключенных устройств.
4. **SUBTITLE (СУБТИТРЫ)**
Включает/отключает субтитры.
5. Цветные кнопки
Для выбор заданий и страниц телетекста.
6. **ALARM OFF (ОТКЛЮЧЕНИЕ ТРЕВОГИ)**
Отключает функцию подачи сигнала тревоги. Только в моделях с отображением времени.
7. **OK**
Включает настройку.
8. Кнопки навигации вверх ▲, вниз ▼, влево ◀ и вправо ▶ для навигации по меню.
9. **SLEEP (СОН)**
Настройка таймера сна.
10. **P +/-**
Переключает на следующий или предыдущий канал.
11. Цифровые кнопки
Для выбора канала, страницы или значения настройки.
12. Выбор формата картинки.
13. **MHEG CANCEL (ОТМЕНА MHEG)**
Отмена цифрового текста или интерактивных услуг (только для Великобритании).
14. Отключение/включение звука.
15. Увеличение/уменьшение громкости.
16. **MENU (МЕНЮ)**
Включает/выключает меню.
17. **ALARM ON (ВКЛЮЧЕНИЕ ТРЕВОГИ)**
Включает функцию подачи сигнала тревоги. Только в моделях с отображением времени.
18. **TELETEXT (ТЕЛЕТЕКСТ)**
Включает/отключает телетекст.
19. Передвигает картинку текущего канала или подключенного устройства в левую часть экрана. Телетекст появляется справа.

6 Первоначальная настройка

При первом включении телевизора появляется меню выбора языка.

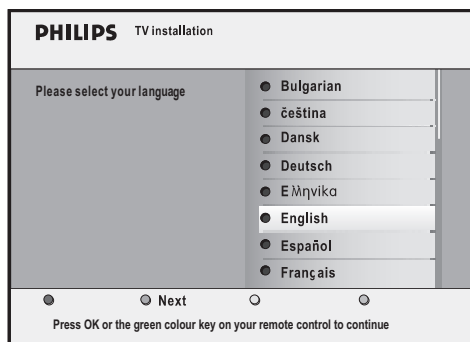

Выберите подходящий язык и следуйте инструкциям на экране для настройки телевизора.

* Совет

Вы можете пропустить процедуры первоначальной настройки телевизора, дважды нажав кнопку **MENU** на панели управления телевизора.

7 Настройка режима BDS (гостиничного)

Данный телевизор может работать в гостиничном режиме, что дает следующие преимущества:

- Отключается меню пользователя. Гости не могут изменять настройки каналов, картинки и звука.
- Настройка уровня громкости и номера канала при включении. Телевизор всегда будет начинать работать на заданных канале и уровне громкости.
- Установка максимальной громкости
- Войдите в Setup Menu (меню настройки) с помощью настроечного пульта дистанционного управления или гостевого пульта дистанционного управления.
- Удаление определенных программ.
- Отключение кнопок пульта дистанционного управления: **VOLUME +/-** (Громкость), **PROGRAM +/-** (Выбор программы) и **MENU** (Меню).
- Подавление информации экранных меню.

Примечание

Для того, чтобы начали действовать настройки гостиничного режима, выключите, а затем вновь включите телевизор.

Совет

Для входа в элемент меню нажмите ►. Для выхода из элемента меню нажмите ◀.

7.1 Доступ к меню настройки

7.1.1 С помощью гостевого пульта дистанционного управления

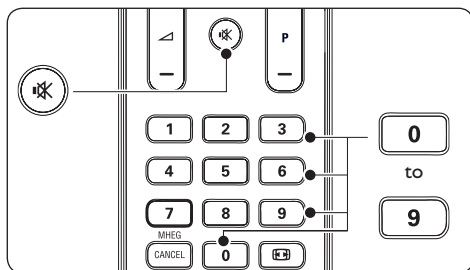

1. Включите телевизор и выберите телеканал.
2. Нажмите **3,1,9,7,5,3** и **🔇** на пульте дистанционного управления в течение 20

секунд, чтобы на экране появилось **Setup menu** (Меню настройки).

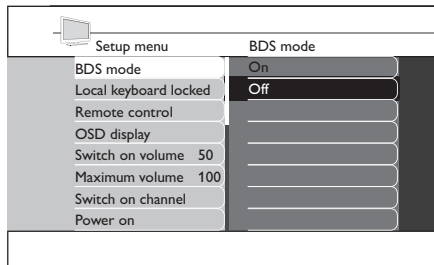

3. Выберите **Setup menu** (Меню настройки) > **Remote control** (Пульт дистанционного управления) > **High security mode** (Режим высокой безопасности).
 - **On (Вкл)**
Разрешает доступ к BDS Hotel Mode Setup Menu (Меню настройки гостиничного режима) только с помощью настроечного пульта дистанционного управления.
 - **Off (Выкл)**
Разрешает доступ к BDS Hotel Mode Setup Menu (Меню настройки гостиничного режима) с помощью настроечного пульта дистанционного управления или гостевого пульта дистанционного управления.

7.1.2 С настроечным пультом дистанционного управления

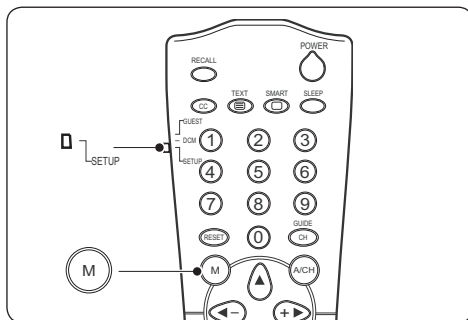

1. Включите телевизор и выберите телеканал.
2. Передвиньте ползунок сбоку пульта дистанционного управления в положение **SETUP** (Настройка).
3. Нажмите **M**, чтобы на экране появилось **Setup menu** (Меню настройки).

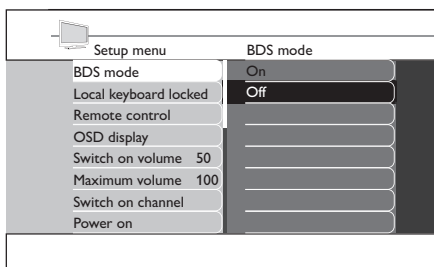

- Нажмите **▼**, чтобы выбрать **Store (Сохранить)**- перейдите вправо и нажмите **▶**, чтобы сохранить значение настройки.

7.3 Блокирование локальной клавиатуры

- Войдите в **Setup menu** (Меню настройки).
- Нажмите **▼**, чтобы выбрать **Local keyboard locked** (Локальная клавиатура заблокирована).
- Нажмите **▶**, чтобы войти в **Local keyboard locked** (Локальная клавиатура заблокирована).
- Нажмите **▲**, чтобы выбрать **On** (Вкл).
Кнопки на панели управления телевизора: **VOLUME +/-** (Громкость), **PROGRAM +/-** (Выбор программы) и **MENU** (Меню) теперь заблокированы. Чтобы их деблокировать, выберите **Off** (Выкл).

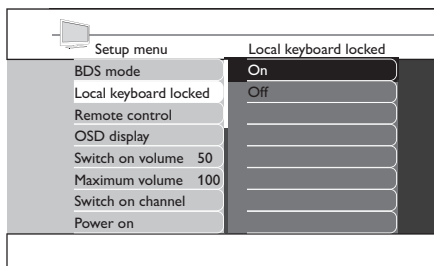

- Нажмите **▼**, чтобы выбрать **Store (Сохранить)**- перейдите вправо и нажмите **▶**, чтобы сохранить значение настройки.

7.4 Выбор настройки пульта дистанционного управления

- Войдите в **Setup menu** (Меню настройки).
- Нажмите **▼**, чтобы выбрать **Remote control** (Пульт дистанционного управления).

- Выберите **Setup menu** (Меню настройки) > **Remote control** (Пульт дистанционного управления) > **High security mode** (Режим высокой безопасности).

- **On (Вкл)**
Разрешает доступ к BDS Hotel Mode Setup Menu (Меню настройки гостиничного режима) только с помощью настроечного пульта дистанционного управления.
- **Off (Выкл)**
Разрешает доступ к BDS Hotel Mode Setup Menu (Меню настройки гостиничного режима) с помощью настроечного пульта дистанционного управления или гостевого пульта дистанционного управления.

7.2 Включение режима BDS (гостевого)

- Войдите в **Setup menu** (Меню настройки).
- Нажмите **▶**, чтобы войти в **BDS mode** (гостевой режим).
- Нажмите **▲**, чтобы выбрать **On** (Вкл).
Пользовательские меню блокируются, а все настройки меню режима BDS вступают в силу. Для того, чтобы телевизор работал как обычный домашний телевизор, выберите **Off**(Выкл).

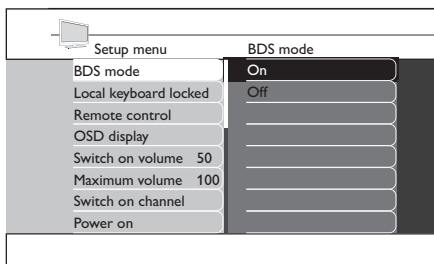

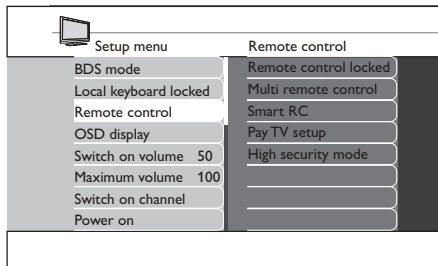

3. Нажмите ►, чтобы выбрать **Remote control** (Пульт дистанционного управления).

4. Нажмите ▲ или ▼, чтобы выбрать setting (настройка).

5. Нажмите ►, чтобы войти в меню.

• **Пульт дистанционного управления заблокирован**

• **On (Вкл)**

Блокирует кнопки стандартного пульта дистанционного управления

• **Off (Выкл)**

Деблокирует кнопки пульта дистанционного управления.

• **Многофункциональный пульт дистанционного управления**

• **Off (Выкл)**

Отключает функцию многофункционального пульта дистанционного управления.

• **Синяя кнопка**

Нажмите, чтобы пользоваться синим гостевым пультом дистанционного управления.

• **Красная кнопка**

Нажмите, чтобы пользоваться красным гостевым пультом дистанционного управления.

• **Зеленая кнопка**

Нажмите, чтобы пользоваться зеленым гостевым пультом дистанционного управления.

• **Желтая кнопка**

Нажмите, чтобы пользоваться желтым гостевым пультом дистанционного управления.

• **Интеллектуальный пульт дистанционного управления**

• **On (Вкл)**

Выберите, чтобы пользоваться интеллектуальным пультом дистанционного управления.

• **Off (Выкл)**

Отключает пользование интеллектуальным пультом дистанционного управления.

• **Настройка платных телепрограмм**
Выберите настройку **R0, R1** или **R2** для определенных платных телеканалов.

• **Режим высокой безопасности**

• **On (Вкл)**

Разрешает доступ к BDS Hotel Mode Setup Menu (Меню настройки гостиничного режима) только с помощью настроечного пульта дистанционного управления.

• **Off (Выкл)**

Разрешает доступ к BDS Hotel Mode Setup Menu (Меню настройки гостиничного режима) с помощью настроечного пульта дистанционного управления или гостевого пульта дистанционного управления.

7.5 Выберите OSD display (Экранное меню)

1. Войдите в **Setup menu** (Меню настройки).

2. Нажмите ▼, чтобы выбрать **OSD display** (Экранное меню).

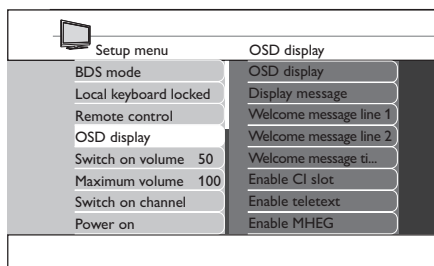

3. Нажмите ►, чтобы выбрать **OSD display** (Экранное меню).

4. Нажмите ▲ или ▼, чтобы выбрать setting (настройка).

5. Нажмите ►, чтобы войти в меню.

• **OSD display (Экранное меню)**

- **On (Вкл)**
Отображает нормальную экранную информацию.
- **Off (Выкл)**
Подавляет информацию экранного меню.
- **Display message (Показать сообщение)**
 - **On (Вкл)**
Выдает приветственное сообщение при включении телевизора.
 - **Off (Выкл)**
Отключает выдачу приветственного сообщения.
- **Welcome message line 1/2 (Первая/ вторая строка приветственного сообщения)**
Нажмите ▲ или ▼, чтобы записать первую или вторую строку приветственного сообщения. В каждой строке может быть до 20 алфавитно-цифровых символов. Нажмите **красную** кнопку для отмены, **зеленую** кнопку для выхода, **желтую** кнопку для удаления всех символов или **синюю** кнопку для удаления любого символа.
- **Welcome message timeout (Время задержки приветственного сообщения)**
Выберите продолжительность времени отображения приветственного сообщения.
- **Enable CI slot (Включить щелевой разъем общего интерфейса)**
Выберите **On (Вкл)** для доступа к услугам МОД.
- **Enable teletext (Включить телетекст)**
Выберите **On (Вкл)** для получения доступа к телетексту.
- **Enable MHEG (Включить MHEG)**
Выберите **On (Вкл)** для получения доступа к услугам MHEG.
- **Enable EPG (Включить EPG)**
Выберите **On (Вкл)** для получения доступа к EPG (электронному программированию).
- **Enable Subtitles (Включить субтитры)**
Выберите **On (Вкл)** для отображения субтитров.

7.6 Установка громкости при включении телевизора

При включении телевизора пользователем его громкость будет на установленном уровне.

1. Войдите в **Setup menu** (Меню настройки).
2. Нажмите ▼, чтобы выбрать **Switch on volume** (Громкость при включении).
3. Нажмите ►, чтобы ввести значение **Switch on volume** (Громкость при включении).

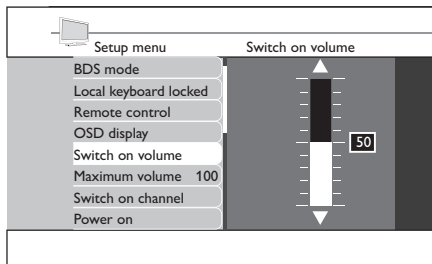

4. Нажмите ▲ или ▼, чтобы выбрать желаемый уровень громкости.
5. Нажмите ▼, чтобы выбрать **Store (Сохранить)**- перейдите вправо и нажмите ►, чтобы сохранить значение настройки.

7.7 Установка максимальной громкости

Громкость телевизора не будет превышать установленный уровень.

1. Войдите в **Setup menu** (Меню настройки).
2. Нажмите ▼, чтобы выбрать **Maximum volume** (Максимальная громкость).
3. Нажмите ►, чтобы ввести значение **Maximum volume** (Максимальная громкость).

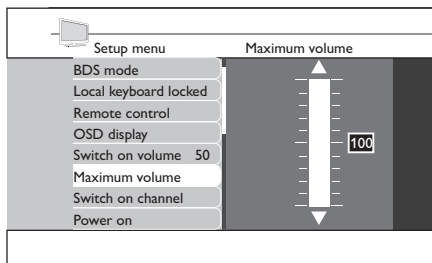

4. Нажмите ▲ или ▼, чтобы выбрать желаемый уровень громкости.
5. Нажмите ▼, чтобы выбрать **Store (Сохранить)**- перейдите вправо и нажмите ►, чтобы сохранить значение настройки.

7.8 Выбор канала при включении телевизора

При включении пользователем телевизора он будет настроен на указанный канал.

1. Войдите в **Setup menu** (Меню настройки).
2. Нажмите **▼**, чтобы выбрать **Switch on channel** (Канал при включении).

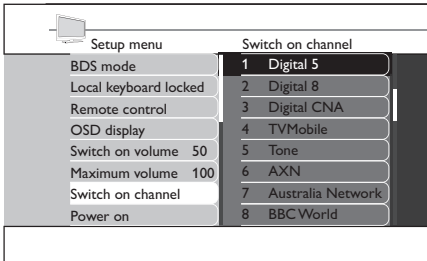

3. Нажмите **►**, чтобы ввести значение **Switch on channel** (Канал при включении).
4. Нажмите **▲** или **▼**, чтобы выбрать желаемый канал.
5. Нажмите **▼**, чтобы выбрать **Store (Сохранить)**- перейдите вправо и нажмите **►**, чтобы сохранить значение настройки.

7.9 Установка состояния при включении

При включении телевизора пользователем он будет находиться в установленном режиме работы.

1. Войдите в **Setup menu** (Меню настройки).
2. Нажмите **▼**, чтобы выбрать **Power on** (Включение).

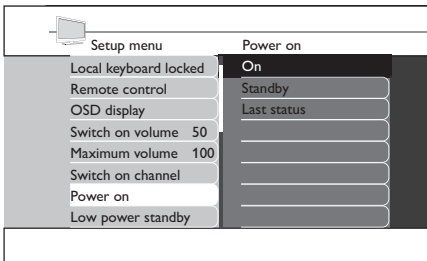

3. Нажмите **►**, чтобы ввести значение **Power on** (Включение).

4. Нажмите **▲** или **▼**, чтобы выбрать желаемое состояние.
 - **On (Вкл)**
При подаче питания телевизор всегда будет включаться.
 - **Standby (Готовность)**
При подаче питания телевизор всегда будет переходить в режим готовности.
 - **Last status (Последнее состояние)**
При подаче питания телевизор всегда будет переходить в режим, в котором был при выключении.
5. Нажмите **▼**, чтобы выбрать **Store (Сохранить)**- перейдите вправо и нажмите **►**, чтобы сохранить значение настройки.

7.10 Установка экономичного режима готовности

Устанавливает различные степени экономии электроэнергии при нахождении телевизора в режиме готовности.

1. Войдите в **Setup menu** (Меню настройки).
2. Нажмите **▼**, чтобы выбрать **Low power standby** (Экономичная готовность).

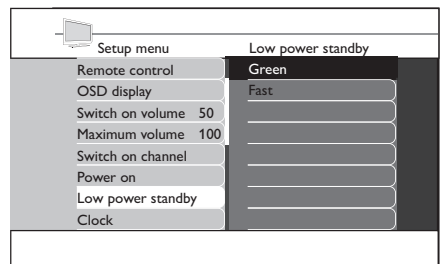

3. Нажмите **►**, чтобы ввести значение **Low power standby** (Экономичная готовность).
4. Нажмите **▲** или **▼**, чтобы выбрать желаемое состояние.
 - **Green (Зеленый)**
Телевизор перейдет в режим готовности с низким потреблением электроэнергии.
 - **Fast (Быстрый)**
Телевизор перейдет в режим полуготовности с тем, чтобы впоследствии быстро включиться.
5. Нажмите **▼**, чтобы выбрать **Store (Сохранить)**- перейдите вправо и нажмите **►**, чтобы сохранить значение настройки.

7.11 Выбор настройки времени

Выбор и конфигурация настроек времени.

1. Войдите в **Setup menu** (Меню настройки).
2. Нажмите **▲**, чтобы выбрать **Clock** (Часы).

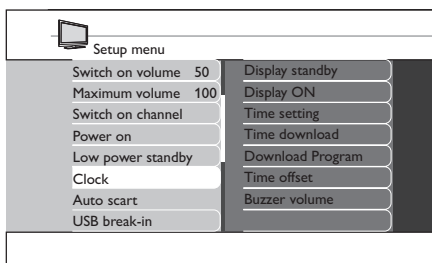

3. Нажмите **▶**, чтобы войти в **Clock** (Часы).
4. Нажмите **▲** или **▼**, чтобы выбрать настройку, которую требуется конфигурировать.
5. Нажмите **▶**, чтобы выбрать настройки.
6. Нажмите **▲** или **▼**, чтобы выбрать опции или подстроить значение.

- **Display standby (Отображение в режиме готовности)**

Устанавливает уровень яркости отображения времени, когда телевизор находится в режиме готовности.

- **Display ON (Отображение включено)**

Устанавливает уровень яркости отображения времени, когда телевизор включен.

- **Time setting (Настройка времени)**

Ручная установка текущего времени.

- **Примечание**

Данная опция доступна, только если **Time download** (Загрузка времени) в состоянии **OFF** (Выкл).

- **Time download (Загрузка времени)**

Автоматическая установка текущего времени с помощью телетекста. Часы будут автоматически синхронизироваться с точным временем.

- **Download Program (Программа загрузки)**

Загружает текущее время из передачи телетекста по телеканалу. Сделайте эту программу загрузки той же самой, что и телеканал при включении телевизора.

- **Time offset (Сдвиг времени)**

Задаёт разницу во времени между управления временем, загружаемым из телетекста и текущим местным.

- **Buzzer volume (Громкость зуммера)**

Задаёт громкость тревожного зуммера.

7. Нажмите **▼**, чтобы выбрать **Store (Сохранить)**- перейдите вправо и нажмите **▶**, чтобы сохранить значение настройки.

7.12 Настройка автоматического SCART

Переключает телевизор на отображение сигнала от источника, включенного в гнездо SCART.

1. Войдите в **Setup menu** (Меню настройки).
2. Нажмите **▲**, чтобы выбрать **Auto scart** (SCART автоматически).

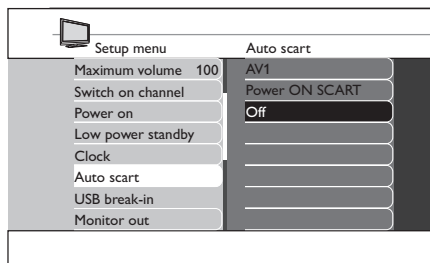

3. Нажмите **▶**, чтобы войти в **Auto scart** (SCART автоматически).

4. Нажмите **▲** или **▼**, чтобы выбрать желаемую опцию.

- **AV1**

Автоматически переключает телевизор на отображение сигнала от AV1, когда кабель SCART включен в гнездо AV1.

- **Power ON SCART (Включение по SCART)**

Включает телевизор, находящийся в состоянии готовности, когда определяется наличие сигнала в гнезде SCART, а когда никакого сигнала от гнезда SCART нет, телевизор переходит в состояние готовности.

- **Off (Выкл)**

Эта функция отключается.

5. Нажмите **▼**, чтобы выбрать **Store (Сохранить)**- перейдите вправо и нажмите **▶**, чтобы сохранить значение настройки.

7.13 Настройка прерывания по сигналу USB

Переводит телевизор на автоматическое распознавание устройств USB.

1. Войдите в **Setup menu** (Меню настройки).
2. Нажмите **▼**, чтобы выбрать **USB break-in** (Прерывание по USB).

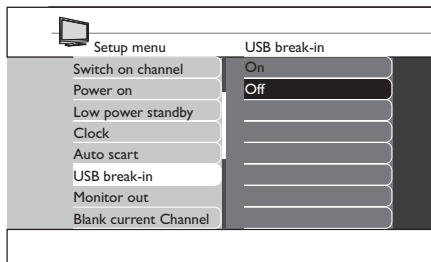

3. Нажмите **►**, чтобы войти в **USB break-in** (Прерывание по USB).
4. Нажмите **▲** или **▼**, чтобы выбрать желаемую опцию.
 - **On (Вкл)**
Включает режим «включай и играй» для автоматического распознавания устройств USB.
 - **Off(Выкл)**
Отключает режим «включай и играй» для автоматического распознавания устройств USB.
5. Нажмите **▼**, чтобы выбрать **Store (Сохранить)**- перейдите вправо и нажмите **►**, чтобы сохранить значение настройки.

7.14 Выбор выхода монитора

Выбирает звуковые и видео выходы от телевизора через соответствующие AV-гнезда.

1. Войдите в **Setup menu** (Меню настройки).
2. Нажмите **▼**, чтобы выбрать **Monitor out** (Выход монитора).

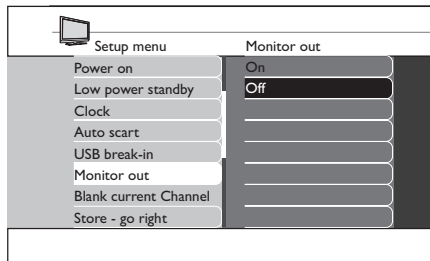

3. Нажмите **►**, чтобы войти в **Monitor out** (Выход монитора).
4. Нажмите **▲** или **▼**, чтобы **ON** (включить) или **OFF** (выключить) эту функцию.
5. Нажмите **▼**, чтобы выбрать **Store (Сохранить)**- перейдите вправо и нажмите **►**, чтобы сохранить значение настройки.

7.15 Выбор пустого текущего канала

Отключает только отображение видео на экране. Используется для каналов радиопередач, музыки и т.п.

1. Войдите в **Setup menu** (Меню настройки).
2. Нажмите **▼**, чтобы выбрать **Blank current Channel** (Пустой текущий канал).

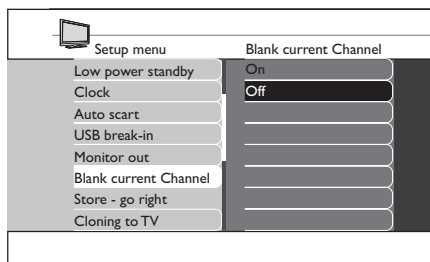

3. Нажмите **►**, чтобы войти в **Switch on channel** (Канал при включении).
4. Нажмите **▲** или **▼**, чтобы **ON** (включить) или **OFF** выключить эту функцию.
5. Нажмите **▼**, чтобы выбрать **Store (Сохранить)**- перейдите вправо и нажмите **►**, чтобы сохранить значение настройки.

7.16 Сохранение настроек

Выберите эту опцию для сохранения значений настроек.

1. Выберите требуемые опции или значения настроек.
2. Нажмите ▼, чтобы выбрать **Store - go right** (Сохранить - перейти вправо).

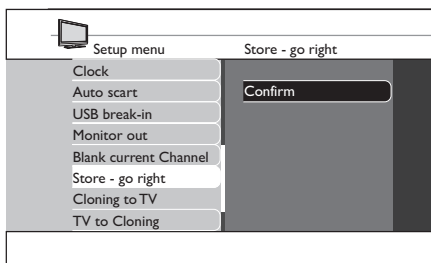

3. Нажмите ►, чтобы войти в **Store - go right** (Сохранить - перейти вправо).
4. Нажмите ►, чтобы подтвердить значение настройки.

* Совет

Вы можете сохранить значения после того, как выбрали все настройки, но до того, как вышли из меню.

8 Конфигурация клонирования

8.1 Из клонирования в телевизор

Копирование данных конфигурации телевизора с карты USB в телевизор.

1. Вставьте карту USB в гнездо USB сзади телевизора.
2. Войдите в **Setup menu** (Меню настройки).
3. Нажмите ▼, чтобы выбрать **Cloning to TV** (Клонирование в телевизор).
4. Нажмите ►, чтобы войти в **Cloning to TV** (Клонирование в телевизор).
5. Нажмите ►, чтобы загрузить данные в телевизор.
В течение этого процесса файлы копируются.

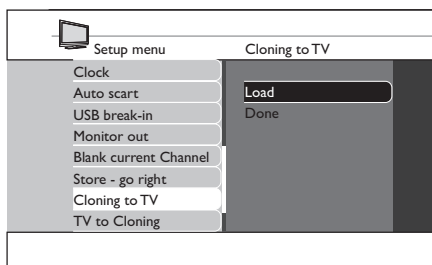

ⓘ Примечание

- В течение процесса клонирования не вынимайте карту USB.
 - Все команды пульта дистанционного управления и контрольных кнопок на телевизоре отключаются.
6. Выключите и затем включите телевизор, чтобы сбросить настройки телевизора после клонирования.

8.2 Из телевизора в клонирование

Копирование данных конфигурации телевизора из телевизора в карту USB.

1. Войдите в **Setup menu** (Меню настройки).
2. Нажмите ▼, чтобы выбрать **TV to Cloning** (Телевизор в клонирование).
3. Нажмите ►, чтобы войти в **TV to Cloning** (Телевизор в клонирование).

4. Нажмите ►, чтобы загрузить данные в карту USB.

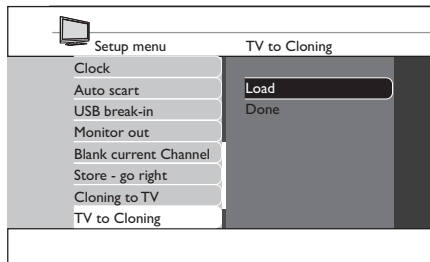

ⓘ Примечание

- В течение процесса клонирования не вынимайте карту USB.
 - Все команды пульта дистанционного управления и контрольных кнопок на телевизоре отключаются.
5. Выключите и затем включите телевизор, чтобы сбросить настройки телевизора после клонирования.

9 Поиск и устранение неполадок

В данном разделе описываются часто возникающие проблемы и способы их решения.

9.1 Проблемы со связью

Телевизор не связывается с внешним интерактивным терминалом:

- Проверьте, что щелевое гнездо карты включено. Более подробно, см. *раздел 4.6.2 Доступ к услугам МОД.*

9.2 Проблемы с картинкой

Картинка отсутствует

- Проверьте, что функция **Blank current channel** (Пустой текущий канал) не включена. Более подробно, см. *раздел 7.16 Выбор пустого текущего канала.*

9.3 Прочие проблемы

На экране телевизора появляется буква "F".

Это означает, что телевизор в данный момент времени находится в заводском режиме.

- Нажмите и не отпускайте несколько секунд кнопку **MENU** сбоку телевизора. В результате этого телевизор будет возвращен в нормальный режим работы.

Телевизор не реагирует на нажатия кнопок гостевого пульта дистанционного управления.

Это означает, что режим защиты установлен на **On** (Вкл).

- Выберите **Setup menu > Remote control**. Установите **High security mode** (Режим высокой безопасности) на **Off** (Выкл).

Не работает режим BDS (гостевой).

- Проверьте, что режим не включен. Выключите и затем включите телевизор, чтобы вернуть его в требуемый режим работы.

Пульт дистанционного управления не работает

- Проверьте, что батарейки в порядке.

- Проверьте, что пульт дистанционного управления не заблокирован. Более подробно, см. *раздел 7.4 Выбор пустого текущего канала.*

10 Указатель

Б

Безопасность 4

Боковая

панель управления 7

Г

Гарантия 2

Гнездо SERV.U 6

Гнездо SPDIF OUT 6

Гнездо S-VIDEO 6

Гнездо USB 7

Громкость

зуммер 20

максимальная 18

при включении 18

З

Замок Kensington 9

К

Канал

switch on 19

ручная установка 18, 19

Конфигурация клонирования

из клонирования в ТВ 23

Крепление VESA 3

совместимый стеной кронштейн 9

М

Меню

настройки 15

с гостевым пультом дистанционного
управления 15

с настроечным пультом дистанционного
управления 15

Модистанционного управления условленного
доступа 11

Н

Начало работы 4, 9

О

Общий интерфейс 7

Отключение звука 13

П

Переработка 5

Питание

индикатор 7

режим готовности 19

состояние при включении 19

Платное TV

настройка 17

Подключение 10

антенный кабель 10

сетевой кабель 10

Поиск и устранение неисправностей 24

Пульт дистанционного управления 8

батарейки 10

датчик 7

заблокировано 17

интеллектуальный 17

многорежимный 17

настройка 16

обзор 13

основные режимы работы 8

Р

Режим BDS (гостевой)

настройка 15

Т**ТВ 9**

антенна 6

боковая панель управления 7

настройка 14

обзор подключений 6

подготовка к цифровым услугам 11

стойка 9

установка 9

У

Уход за экраном 5

Ч**Часы 7**

загрузка времени 20

настройка времени 20

настройки 20

при включении дисплея 20

режим готовности дисплея 20

Э**Экранное меню**

дисплей 17

А**AUDIO (ЗВУК)**

IN (ВХОД) 25

L/R (Лев/прав) 6

Auto scart (Scart автоматически) 20

Е

EMF (Электромагнитное излучение) 2

EXT 1 6

EXT 2 6

EXT 3 6

Н**HDMI 7**

HDMI 1 6

HDMI 2 6

HDMI 3 6

М

MHEG 13

С

SCART 6

V

VIDEO 6