

# Manual do utilizador

43PUT6504

**PHILIPS**

# Conteúdos

<b>1 Obter assistência</b>	<b>3</b>
1.1 Identificar e registar o seu televisor	3
1.2 Ajuda e Manual do utilizador do televisor	3
1.3 Ajuda e Manual do utilizador online	3
1.4 Apoio ao cliente / reparação	3
<b>2 Software</b>	<b>5</b>
2.1 Actualizar software	5
2.2 Versão do software	5
<b>3 Guia de consulta rápida</b>	<b>6</b>
3.1 Telecomando	6
3.2 Sensor de IV	7
3.3 Joystick – Controlo local	7
<b>4 Configurar</b>	<b>9</b>
4.1 Ler instruções de segurança	9
4.2 Posicionamento do televisor	9
4.3 Ligar o televisor	9
<b>5 Ligações</b>	<b>11</b>
5.1 Guia de conectividade	11
5.2 Antena	11
5.3 Dispositivo de vídeo	11
5.4 Dispositivo de áudio	11
5.5 Dispositivo móvel	12
5.6 Outro dispositivo	13
<b>6 Trocar a fonte</b>	<b>15</b>
6.1 Lista de fontes	15
6.2 Mudar nome do dispositivo	15
<b>7 Canais</b>	<b>16</b>
7.1 Sobre os canais e mudar de canal	16
7.2 Instalar canal	16
7.3 Lista de canais	19
7.4 Canais favoritos	21
7.5 Texto/Teletexto	21
<b>8 Guia de TV</b>	<b>23</b>
8.1 Do que necessita	23
8.2 Utilizar o guia de TV	23
<b>9 Gravação e Pause TV</b>	<b>25</b>
9.1 Gravação	25
9.2 Pause TV	26
<b>10 Vídeos, fotografias e música</b>	<b>27</b>
10.1 A partir de uma ligação USB	27
10.2 Fotos	27
10.3 Fotografia de 360°	27
10.4 Vídeos	28
10.5 Música	28
<b>11 Abrir menus de definições de TV</b>	<b>30</b>
11.1 Vista geral do menu inicial	30
11.2 Definições frequentes e Todas as definições	30
11.3 Todas as definições	30
<b>12 Sem fios e redes</b>	<b>41</b>
12.1 Rede doméstica	41
12.2 Ligar à rede	41
12.3 Definições sem fios e redes	42
<b>13 Smart TV</b>	<b>44</b>
13.1 Configurar a Smart TV	44
13.2 Página inicial da Smart TV	44
13.3 App Gallery	44
<b>14 Netflix</b>	<b>45</b>
<b>15 Amazon Prime Video</b>	<b>46</b>
<b>16 YouTube</b>	<b>47</b>
<b>17 Freeview Plus</b>	<b>48</b>
17.1 Acerca do Freeview Plus	48
17.2 Lançamento do Freeview Plus	48
<b>18 Freeview On Demand</b>	<b>49</b>
18.1 Acerca do Freeview On Demand	49
18.2 Iniciar o Freeview On Demand	49
<b>19 Ambiental</b>	<b>50</b>
19.1 Fim de utilização	50
<b>20 Especificações</b>	<b>51</b>
20.1 Alimentação	51
20.2 Recepção	51
20.3 Resolução de ecrã	51
20.4 Resolução de entrada suportada – Vídeo	51
20.5 Resolução de entrada suportada – Computador	51
20.6 Som	52
20.7 Multimédia	52
20.8 Conectividade	52
<b>21 Resolução de problemas</b>	<b>53</b>
21.1 Sugestões	53
21.2 Ligar	53
21.3 Telecomando	53
21.4 Canais	54
21.5 Imagem	54
21.6 Som	55
21.7 HDMI – UHD	55
21.8 USB	56
21.9 Wi-Fi e Internet	56
21.10 Idioma errado no menu	56
<b>22 Segurança e cuidados</b>	<b>57</b>
22.1 Segurança	57
22.2 Cuidados com o ecrã	58
<b>23 Termos de utilização</b>	<b>59</b>
<b>24 Direitos de autor</b>	<b>60</b>
24.1 HDMI	60
24.2 Dolby Audio	60
24.3 Dolby Vision e Dolby Atmos	60
24.4 DTS-HD (itálico)	60
24.5 Wi-Fi Alliance	60
24.6 Outras marcas comerciais	60
<b>25 Fonte aberta</b>	<b>61</b>
25.1 Software de origem aberta	61
25.2 Licença de fonte aberta	61
<b>26 Aviso legal relativo a serviços e/ou software oferecido por terceiros</b>	<b>66</b>
<b>Índice remissivo</b>	<b>67</b>

# Obter assistência

## 1.1

### Identificar e registar o seu televisor

Identificar o seu televisor - Número de modelo e de série do televisor

Poderão solicitar o número de modelo e o número de série do seu televisor. Pode encontrar estes números na etiqueta da embalagem ou numa etiqueta na parte posterior ou inferior do televisor.

#### Registar o seu televisor

Registe o seu televisor e desfrute de numerosas vantagens, como assistência completa para o seu produto (incluindo transferências), acesso privilegiado a informações sobre novos produtos, ofertas e descontos exclusivos, a oportunidade de ganhar prémios e até a possibilidade de participar em inquéritos especiais sobre novos lançamentos.

Aceda a [www.philips.com/TVsupport](http://www.philips.com/TVsupport)

## 1.2

### Ajuda e Manual do utilizador do televisor

🏠 (Início) > Definições > Ajuda

Pode utilizar a função de Ajuda para diagnosticar e obter mais informações sobre o seu televisor.

- **Como...** - Pode consultar instruções sobre como instalar canais, ordenar canais, actualizar o software do televisor, ligar dispositivos externos e utilizar funções Smart no seu televisor.

- **Verificar o televisor** - Pode verificar se a imagem, o som e o Ambilight\* estão a funcionar correctamente durante a reprodução de um breve clipe de vídeo.

- **Verificar a rede** - Verifica a ligação de rede.

- **Actualizar o software** - Verifica se existem actualizações de software disponíveis.

- **Manual do utilizador** - Consulte o manual do utilizador para obter informações acerca do televisor.

- **Resolução de problemas** - Descubra uma solução para perguntas frequentes.

- **Definições de fábrica** - Reponha todas as definições para os valores de fábrica.

- **Reinstalar o televisor** - Reinstale e refaça completamente a instalação do televisor.

- **Informações de contacto** - Apresenta o número de telefone ou endereço Web para o seu país ou região.

\* A definição Ambilight aplica-se apenas a modelos que suportam a função Ambilight.

## 1.3

### Ajuda e Manual do utilizador online

Para resolver qualquer problema relacionado com o televisor Philips, pode consultar a nossa assistência online. Pode seleccionar o seu idioma e introduzir o número de modelo do seu produto.

Visite [www.philips.com/TVsupport](http://www.philips.com/TVsupport).

Na página de assistência, pode encontrar o número de telefone do seu país para entrar em contacto connosco, bem como respostas a perguntas frequentes (FAQ). Em alguns países, pode conversar online com um dos nossos colaboradores e colocar as suas questões directamente ou enviar questões via correio electrónico.

Pode transferir novo software para o televisor ou o manual para ler no seu computador.

Para obter mais resolução de problemas e perguntas mais frequentes (FAQ) sobre o televisor...

Visite

<http://philips-tvconsumercare.kxondemand.com/portugal/en/ModelSelect>

Ajuda do televisor no seu tablet, smartphone ou computador

Para ser mais fácil seguir instruções com sequências extensas, pode transferir a Ajuda do televisor em formato PDF para ler no seu smartphone, tablet ou computador. Em alternativa, pode imprimir a página relevante da Ajuda no seu computador.

Para transferir o ficheiro Ajuda (manual do utilizador), visite [www.philips.com/TVsupport](http://www.philips.com/TVsupport)

## 1.4

### Apoio ao cliente / reparação

Para obter assistência e reparação, pode contactar a linha directa do Centro de Apoio ao Cliente do seu país. Os nossos engenheiros de serviço tratarão da reparação, se necessário.

Poderá encontrar o número de telefone na documentação impressa fornecida com o televisor. Se necessário, consulte o nosso Web site [www.philips.com/TVsupport](http://www.philips.com/TVsupport) e seleccione o seu país.

Número de modelo e de série do televisor

Poderão solicitar o número de modelo e o número de

série do seu televisor. Pode encontrar estes números na etiqueta da embalagem ou numa etiqueta na parte posterior ou inferior do televisor.

**⚠ Aviso**

Não tente reparar o televisor sozinho. Isto poderá causar ferimentos graves, danos irreparáveis no seu televisor ou invalidar a garantia.

# Software

## Actualizar software

### Procurar actualizações

#### Actualizar a partir da Internet

🏠 (Início) > Definições > Actualizar software > Procurar actualizações > Internet (Recomendado)

Para procurar uma actualização de software por iniciativa própria.

- Se o televisor estiver ligado à Internet, poderá receber uma mensagem para actualizar o software do televisor. Necessita de uma ligação de Internet de alta velocidade (banda larga). Se receber esta mensagem, recomendamos que execute a actualização.

- Durante a actualização do software, não é apresentada nenhuma imagem e o televisor desliga-se e liga-se novamente. Isto poderá acontecer várias vezes. A actualização pode demorar alguns minutos.
- Aguarde até que a imagem do televisor apareça novamente. Não prima o interruptor de alimentação  no televisor nem no telecomando durante a actualização de software.

#### Actualização via USB

🏠 (Início) > Definições > Actualizar software > Procurar actualizações > USB

- Precisa de um computador com uma ligação à Internet de alta velocidade e uma unidade flash USB para carregar o software para o televisor.
- Utilize um dispositivo de memória USB com 512 MB de memória livre. Certifique-se de que a protecção contra escrita está desactivada.

##### 1 - Iniciar a actualização no televisor

Selecione **Actualizar software > Procurar actualizações > USB** e, em seguida, prima **OK**.

##### 2 - Identificar o televisor

Introduza o dispositivo de memória USB numa das ligações USB do televisor.

Selecione **Começar** e prima **OK**. É gravado um ficheiro de identificação no dispositivo de memória USB.

##### 3 - Transferir o software do televisor

- Introduza o dispositivo de memória USB no seu computador.

- No dispositivo de memória USB, localize o ficheiro **update.htm** e clique duas vezes neste.

- Clique em **Enviar ID**.

- Se o novo software estiver disponível, transfira o

ficheiro .zip.

- Após a transferência, extraia e copie o ficheiro **autorun.upg** para o dispositivo de memória USB.

- Não coloque este ficheiro numa pasta.

#### 4 - Actualizar o software do televisor

Introduza o dispositivo de memória USB novamente no televisor. A actualização é iniciada automaticamente.

O televisor desliga-se durante 10 segundos e volta a ligar-se. Aguarde.

Não... .

- utilize o telecomando
- retire o dispositivo de memória USB do televisor
- prima  duas vezes
- prima o interruptor de alimentação do televisor

O televisor desliga-se (durante 10 segundos) e volta a ligar-se. Aguarde.

O software do televisor foi actualizado. Pode utilizar o televisor novamente.

Para evitar uma actualização acidental do software do televisor, elimine o ficheiro **autorun.upg** do dispositivo de memória USB.

## Actualizações locais

🏠 (Início) > Definições > Actualizar software > Procurar actualizações > USB > Actualizações locais.

Para distribuidores e utilizadores experientes.

## Procurar actualizações OAD (Over-the-air Download)

🏠 (Início) > Definições > Actualizar software > Procurar actualizações > Procurar actualizações OAD.

Procure uma actualização de software por transmissão Over-the-air.

Nota:

O OAD destina-se apenas à Tailândia, Malásia e Vietname.

## Versão do software

🏠 (Início) > Definições > Actualizar software > Informação de software actual

Apresenta a versão actual do software do televisor.

# Guia de consulta rápida

## Telecomando

### Pilhas e limpeza

#### Substituir as pilhas

Se o televisor não reagir à pressão de uma tecla do telecomando, as pilhas podem estar gastas.

Para substituir as pilhas, abra o respectivo compartimento na parte posterior do telecomando.

1 - Deslize a tampa do compartimento das pilhas na direcção da seta.

2 - Substitua as pilhas usadas por 2 pilhas de tipo AAA-R03 de 1,5 V . Certifique-se de que os pólos + e - das pilhas são posicionados correctamente.

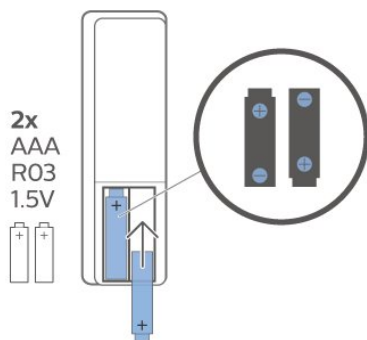

3 - Volte a colocar a tampa do compartimento das pilhas e deslize-a para trás até esta encaixar.

- Retire as pilhas se não utilizar o telecomando durante um longo período de tempo.
- Elimine as pilhas gastas em segurança de acordo com as instruções de fim de utilização.

#### Limpeza

Foi aplicado um revestimento anti-riscos no seu telecomando.

Utilize um pano húmido macio para limpar o telecomando. Nunca utilize substâncias, tais como álcool, químicos ou detergentes domésticos no telecomando.

## Visão geral dos botões

### Topo

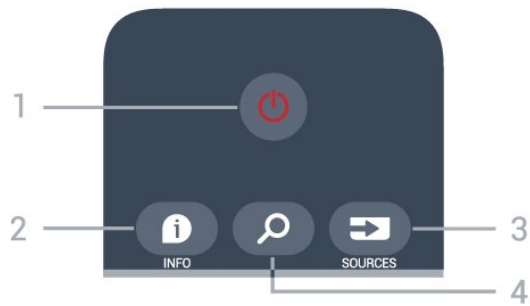

1 - Em espera / Ligar

Permite ligar o televisor ou colocá-lo no modo de espera.

2 - INFO

Permite abrir e fechar a secção de informações do programa.

3 - SOURCES

Permite abrir o menu Fontes.

4 - Procurar

Permite abrir a página de procura da Smart TV.

### Centro

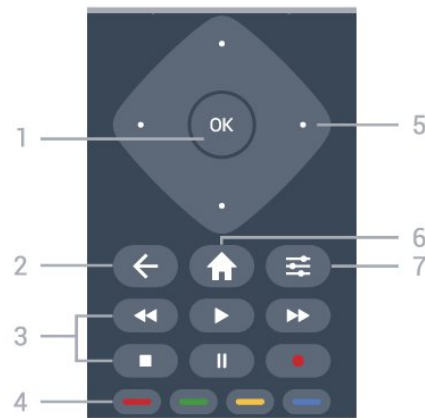

1 - Tecla OK



Permite confirmar uma selecção ou definição. Permite abrir a lista de canais enquanto vê televisão se o serviço interactivivo não estiver disponível.

2 - BACK

Permite fechar um menu sem alterar a definição.

3 - Reprodução e gravação

- Reproduzir , permite reproduzir.
- Pausa , permite colocar a reprodução em pausa
- Parar , permite parar a reprodução
- Retrocesso , permite retroceder
- Avanço rápido , permite avançar rapidamente
- Gravar , permite iniciar a gravação

4 -  Teclas coloridas  
Permitem seleccionar directamente as opções. Tecla azul , abre a Ajuda.

5 - Teclas de setas/navegação  
Permitem navegar para cima, baixo, esquerda ou direita.

6 -  Casa  
Permite abrir o menu inicial.

7 -  OPTIONS  
Permite abrir ou fechar o menu de opções.

#### Parte inferior

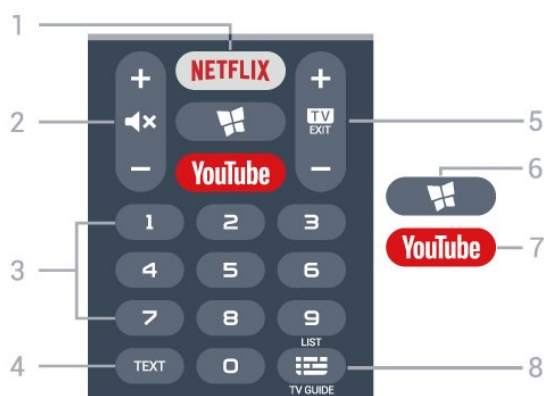

1 - **NETFLIX**  
Permite abrir directamente a aplicação Netflix. Com o televisor ligado ou a partir do modo de espera.

- Se tiver uma subscrição do serviço Netflix, pode utilizar o Netflix neste televisor. O seu televisor tem de estar ligado à Internet.
- Para abrir o Netflix, prima **NETFLIX** para abrir a aplicação Netflix. Pode abrir imediatamente o Netflix a partir de um televisor em modo de espera.  
[www.netflix.com](http://www.netflix.com)

2 -  Desactivar o som / Volume  
Prima a parte central para desactivar ou reactivar o som. Prima + ou - para ajustar o volume.

3 - Teclas numéricas  
Permite seleccionar um canal directamente.

4 - **TEXT**  
Permite abrir ou fechar o teletexto.

5 -  - EXIT  
Prima a parte central para voltar a ver televisão. Permite parar uma aplicação de TV interactiva. Prima + ou - para mudar para o canal seguinte ou para o anterior da lista de canais. Permite abrir a página seguinte ou anterior de texto/teletexto.

6 -  SMART TV  
Permite abrir a página inicial da Smart TV.

7 - **YouTube**  
Permite abrir directamente a aplicação YouTube.

8 -  Guia de TV / Lista de canais  
Permite abrir ou fechar o Guia de TV. Prima sem soltar para abrir a lista de canais.

#### 3.2

## Sensor de IV

O televisor pode receber comandos de um telecomando que use IV (infravermelhos) para enviar comandos. Se tiver um telecomando destes, deve apontá-lo sempre para o sensor de infravermelhos que se encontra na parte frontal do televisor.



#### Aviso

Não coloque quaisquer objectos em frente ao sensor de IV da TV, uma vez que poderá bloquear o sinal de IV.

#### 3.3





## Joystick – Controlo local

#### Teclas no TV

Se tiver perdido o telecomando ou se as suas pilhas estiverem gastas, ainda pode executar algumas operações básicas do televisor.

Para abrir o menu básico...



- 1 - Com o televisor ligado, pressione a tecla multidireccional na parte posterior do televisor para activar o menu básico.
- 2 - Prima os botões para a esquerda ou para a direita para seleccionar  Volume,  Canal ou  Fontes. Selecciona  Demonstração para iniciar um filme de demonstração.

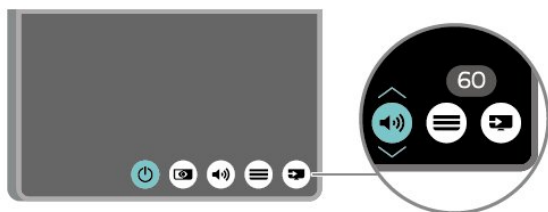

3 - Desloque para cima ou para baixo para ajustar o volume ou sintonizar o canal seguinte ou anterior. Prima os botões para cima ou para baixo para percorrer a lista de fontes, incluindo a selecção do sintonizador.

O menu fecha-se automaticamente.



# Configurar

## 4.1

### Ler instruções de segurança

Leia primeiro as instruções de segurança antes de utilizar o televisor.

Para ler as instruções, em **Ajuda > Manual do utilizador**, prima a tecla colorida **■** **Palavras-chave** e procure **Segurança e manutenção**.

## 4.2

### Posicionamento do televisor

#### Sugestões de colocação

- Coloque o televisor num local onde a luz do sol não incida directamente no ecrã.
- Coloque o televisor a uma distância máxima de 15 cm da parede.
- A distância ideal para ver televisão em Ultra HD corresponde a 2 a 5 vezes a altura do ecrã. Na posição sentada, os seus olhos deverão encontrar-se ao nível da parte central do ecrã.

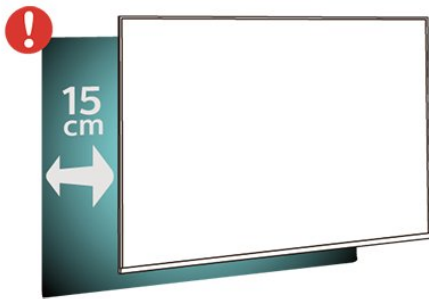

#### Nota:

Mantenha o televisor afastado de fontes produtoras de poeira, tais como fogões. Sugerimos que limpe a poeira regularmente para evitar que esta entre no televisor.

### Suporte para TV

Pode consultar as instruções de montagem do suporte para TV no Manual de início rápido fornecido com o televisor. Se tiver perdido este guia, pode transferi-lo em [www.philips.com/TVsupport](http://www.philips.com/TVsupport).

Utilize o número de modelo do televisor para procurar o **Guia de início rápido** para transferência.

### Montagem em parede

O seu televisor também está preparado para um suporte de montagem na parede em conformidade com a norma VESA (vendido em separado). Utilize o seguinte código VESA quando comprar o suporte de montagem na parede. . .

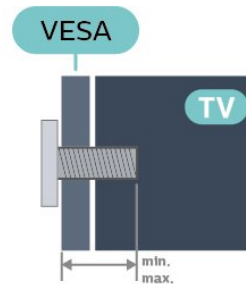

- 43PUT6504

VESA MIS-F 200x200, M6 (Mínimo: 12 mm, Máximo: 16 mm)

#### Preparação

Assegure-se de que os parafusos metálicos para montar o televisor no suporte em conformidade com a norma VESA são introduzidos a cerca de 10 mm de profundidade nos casquilhos roscados do televisor.

#### Atenção

A montagem do televisor na parede requer conhecimentos especializados e deverá ser efectuada apenas por pessoal qualificado. O suporte de parede para TV deverá estar em conformidade com as normas de segurança aplicáveis ao peso do televisor. Leia também as precauções de segurança antes de posicionar o televisor.

A TP Vision Europe B.V. não será considerada responsável pela montagem incorrecta ou por uma montagem que resulte em acidentes ou ferimentos.

## 4.3

### Ligar o televisor

#### Ligar o cabo de alimentação

- Ligue o cabo de alimentação à tomada **POWER** na parte posterior do televisor.
- Assegure-se de que o cabo de alimentação está ligado com firmeza à tomada.
- Certifique-se de que a ficha de alimentação, na tomada eléctrica, está sempre acessível.
- Quando desligar o cabo de alimentação, puxe sempre pela ficha e nunca pelo cabo.

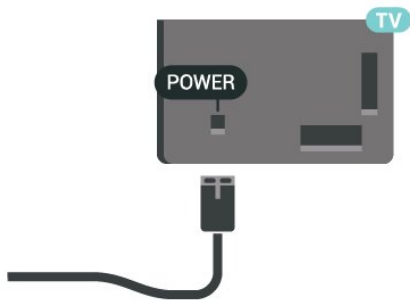

Embora o televisor consuma muito pouca energia no modo de espera, é aconselhável desligá-lo da tomada eléctrica se não pretender utilizá-lo durante um longo período de tempo, para economizar energia.

---

## Ligar ou modo de espera

Antes de ligar o televisor, assegure-se de que introduziu o cabo de alimentação no conector POWER na parte posterior do televisor.

### Ligar

• Prima a pequena tecla multidireccional na parte posterior do televisor.



### Mudar para modo de espera

Prima o botão  no telecomando para mudar o televisor para o modo de espera. Também pode premir a pequena tecla multidireccional na parte posterior do televisor.

No modo de espera, o televisor continua ligado à corrente eléctrica, mas consome muito pouca energia.

Retire a ficha da tomada para desligar totalmente o televisor.

Quando desligar o cabo de alimentação, puxe sempre pela ficha e nunca pelo cabo. Certifique-se de que é possível aceder à ficha, ao cabo de alimentação e à tomada em qualquer ocasião.

# Ligações

## 5.1

### Guia de conectividade

Ligue sempre um dispositivo ao televisor com a ligação de melhor qualidade disponível. Utilize também cabos de boa qualidade para garantir uma boa transferência da imagem e do som.

Quando liga um dispositivo, o televisor reconhece o seu tipo e atribui a cada dispositivo uma designação de tipo correcta. Pode alterar a designação de tipo se desejar. Se estiver definida uma designação de tipo correcta para um dispositivo, o televisor activa automaticamente as definições de TV ideais, quando muda para este dispositivo no menu Fontes.

## 5.2

### Antena

Ligue com firmeza a ficha da antena à tomada Antena na parte posterior do televisor.

Pode ligar a sua própria antena ou um sinal de antena de um sistema de distribuição de antenas. Utilize um cabo coaxial de antena de 75 Ohm com conector RF IEC.

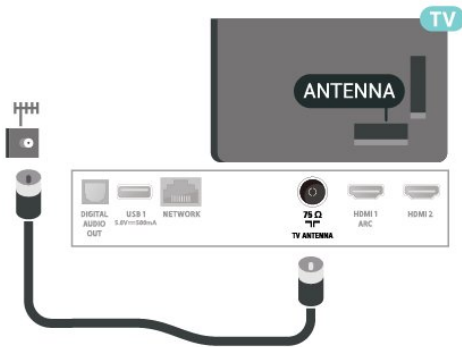

## 5.3

### Dispositivo de vídeo

#### HDMI

Uma ligação HDMI oferece a melhor qualidade de imagem e de som.

Para obter a melhor qualidade de transferência de sinal, utilize um cabo HDMI de alta velocidade e não utilize um cabo de tamanho superior a 5 m. Para além disso, ligue também dispositivos compatíveis com HDR a qualquer uma das ligações HDMI.

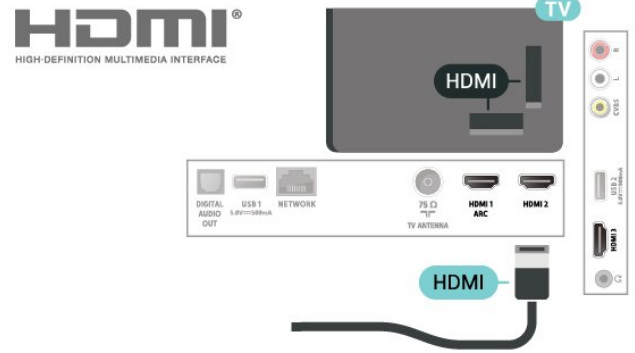

#### Protecção contra cópia

As portas HDMI suportam HDCP (High-bandwidth Digital Content Protection - Protecção de conteúdos digitais de banda larga). HDCP é um sinal de protecção de cópia que previne a cópia de conteúdos de um disco DVD ou disco Blu-ray. Também referida como DRM (Digital Rights Management).

### Composto

CVBS – Vídeo composto é uma ligação de qualidade padrão. Para além do sinal CVBS, acrescenta os sinais de áudio da esquerda e da direita para o som.

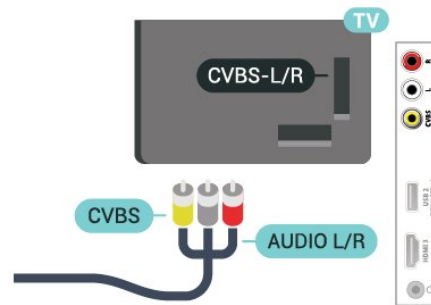

## 5.4

### Dispositivo de áudio

#### HDMI ARC

Apenas a entrada HDMI 1 do televisor tem HDMI ARC (Audio Return Channel).

Se o dispositivo, normalmente um sistema de cinema em casa, também tiver uma ligação HDMI ARC, ligue-o a uma ligação HDMI 1 deste televisor. Com a ligação HDMI ARC, não precisa de ligar o cabo áudio adicional que envia o som da imagem do televisor para o sistema de cinema em casa. A ligação HDMI ARC combina ambos os sinais.

## Dispositivo móvel

### Wi-Fi Direct/Miracast

#### Sobre o Wi-Fi Miracast

Pode ver as suas fotografias ou reproduzir as suas músicas e vídeos a partir de um dispositivo móvel no seu televisor com Wi-Fi Miracast™. O dispositivo móvel e o televisor devem estar dentro do alcance, o que normalmente significa estar na mesma divisão.

Verifique se o seu dispositivo móvel está preparado para o Miracast.

O seu televisor é um dispositivo **Wi-Fi CERTIFIED Miracast™**. Com o Miracast™, pode ver e partilhar o ecrã do seu smartphone, tablet ou computador no ecrã do seu televisor através de uma ligação sem fios. Pode transmitir vídeos (áudio e vídeo), partilhar fotografias ou qualquer outro conteúdo que esteja no ecrã do dispositivo. Não é necessário ligar o dispositivo à sua rede doméstica. O televisor e o dispositivo têm ambos de ser dispositivos Wi-Fi CERTIFIED Miracast™ e ter a opção Miracast activada.

O Miracast neste televisor está sujeito ao protocolo HDCP e não pode apresentar conteúdo premium protegido contra cópia enviado por um dispositivo. A resolução de vídeo máxima suportada é de 720p para Wi-Fi de 2,4 GHz ou 1080p para Wi-Fi de 5 GHz.

Para obter mais informações sobre a certificação Wi-Fi CERTIFIED Miracast™, visite [www.wi-fi.org](http://www.wi-fi.org)

Wi-Fi®, o logótipo Wi-Fi CERTIFIED e o logótipo Wi-Fi são marcas comerciais registadas da Wi-Fi Alliance. **Wi-Fi CERTIFIED Miracast™** e **Miracast™** são marcas comerciais da Wi-Fi Alliance.

#### Utilizar o Miracast

##### Ligar Miracast

Prima **SOURCES** > Miracast

##### Partilhar um ecrã no televisor

- 1 - Active o Miracast (Partilha de ecrã) no dispositivo móvel.
- 2 - No dispositivo móvel, seleccione o televisor. (Este televisor é apresentado com o nome do modelo)
- 3 - Seleccione o nome do televisor no dispositivo móvel e, após a ligação, pode começar a usufruir do Miracast.

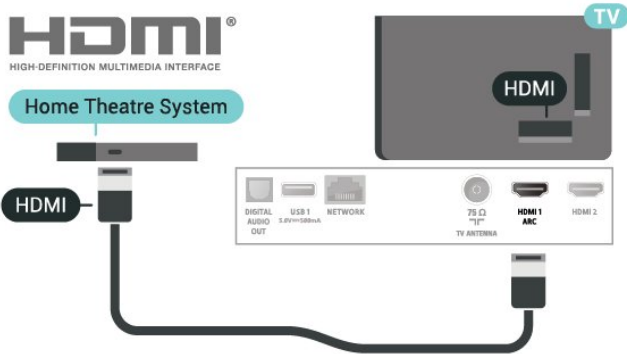

### Saída de áudio digital - óptica

A saída de áudio óptica é uma ligação de som de alta qualidade.

Esta ligação óptica é compatível com canais de áudio 5.1. Se o seu dispositivo, normalmente um sistema de cinema em casa, não tiver uma ligação HDMI ARC, pode utilizar esta ligação com a entrada de áudio óptica no sistema de cinema em casa. A ligação de saída de áudio óptica envia o som do televisor para o sistema de cinema em casa.

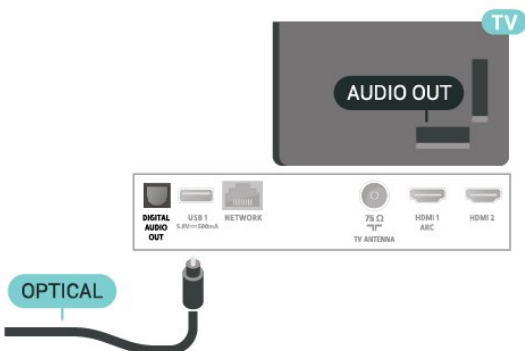

### Auscultadores

Pode ligar uns auscultadores à ligação  na parte lateral do televisor. A ligação consiste numa minificha de 3,5 mm. Pode ajustar o volume dos auscultadores em separado.

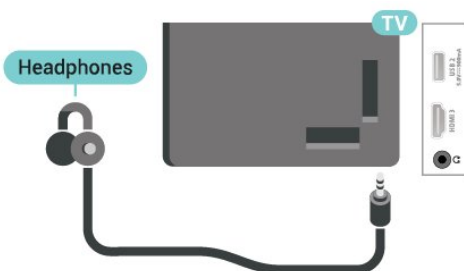

---

## Parar a partilha

Pode interromper a partilha de ecrã a partir do televisor ou do dispositivo móvel.

### A partir do dispositivo

A aplicação que utiliza para iniciar o Miracast permite-lhe desligar e parar a apresentação do ecrã do dispositivo no televisor. O televisor volta a apresentar o último programa seleccionado.

### A partir do televisor

Para parar a apresentação do ecrã do dispositivo no televisor, pode...

- premir **EXIT** para ver uma emissão de TV
- premir **(Início)** para iniciar outra actividade no televisor
- premir **SOURCES** para abrir o menu Fontes e seleccionar um dispositivo ligado.

---

## Bloquear um dispositivo

A primeira vez que recebe um pedido de ligação de um dispositivo, pode bloquear o dispositivo. O pedido - e todos os pedidos seguintes - deste dispositivo será ignorado.

Nota: Alguns dispositivos não suportam esta função.

Para bloquear um dispositivo...

Selecione **Bloquear...** e prima **OK**.

### Desbloquear todos os dispositivos

Todos os dispositivos ligados e bloqueados anteriormente são guardados na lista de ligações do Wi-Fi Miracast. Se apagar esta lista, todos os dispositivos bloqueados serão desbloqueados.

Para desbloquear todos os dispositivos bloqueados...

**(Início)** > **Definições** > **Todas as definições** > **Rede** > **Repor ligações do Wi-Fi Miracast**.

### Bloquear um dispositivo ligado anteriormente

Se pretender bloquear um dispositivo ao qual se ligou anteriormente, primeiro tem de apagar a lista de ligações do Wi-Fi Miracast. Se apagar esta lista, terá de voltar a confirmar ou bloquear a ligação para todos os dispositivos.

---

## Repor ligações do Wi-Fi Miracast

Todos os dispositivos ligados anteriormente são guardados na lista de ligações do Wi-Fi Miracast.

Para apagar todos os dispositivos Miracast ligados...

**(Início)** > **Definições** > **Todas as**

**definições** > **Rede** > **Repor ligações do Wi-Fi Miracast**.

---

## Atraso do ecrã

O atraso normal durante a partilha de um ecrã com o Miracast é de cerca de 1 segundo. O atraso poderá ser maior se estiver a utilizar dispositivos mais antigos com uma menor capacidade de processamento.

---

## Aplicações - Philips TV Remote App

A TV Remote App permite-lhe comandar o conteúdo multimédia à sua volta. Envie fotografias, música ou vídeos para o ecrã grande do seu televisor ou assista a qualquer um dos seus canais de TV em directo no seu tablet ou telemóvel. Procure no Guia de TV o programa que pretende ver e assista a este no seu telemóvel ou televisor. Com a TV Remote App, pode utilizar o seu telemóvel como telecomando\*.

Transfira já hoje a Philips TV Remote App da sua loja de aplicações favorita.

A Philips TV Remote App é gratuita e está disponível para iOS e Android.

\* Ao utilizar o telemóvel como telecomando, não é possível ligar ou desligar o televisor através do telemóvel.

---

## 5.6

## Outro dispositivo

---

## Unidade Flash USB

Pode ver fotografias ou reproduzir música e vídeos de uma unidade flash USB ligada. Insira uma unidade flash USB numa das ligações USB do televisor, quando este estiver ligado.

O televisor detecta a unidade flash e abre uma lista com os respectivos conteúdos.

Se a lista de conteúdos não for apresentada automaticamente, prima **SOURCES** e seleccione **USB**.

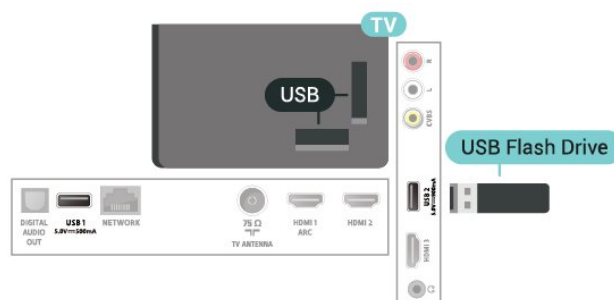

Para obter mais informações sobre como ver ou









---

# Trocar a fonte

---

## 6.1

### Lista de fontes

- Para abrir o menu de fontes, prima  SOURCES .
- Para mudar para um dispositivo ligado, seleccione o dispositivo com as setas  (Direita) ou  (Esquerda) e prima .
- Para ver as informações técnicas do dispositivo ligado que está a utilizar, prima  OPTIONS e seleccione **Informações do dispositivo**.
- Para fechar o menu de fontes sem mudar para um dispositivo, volte a premir .

---



## 6.2

### Mudar nome do dispositivo

- Só é possível mudar o nome ou substituir o ícone do dispositivo das fontes CVBS e HDMI.

 (Início) > Definições > Todas as definições > Definições gerais > Fontes de entrada > Fonte > Editar

1 - Seleccione um dos ícones do dispositivo e prima ; o nome predefinido é apresentado no campo de escrita.

2 - Prima  (para cima) para se deslocar para o campo de escrita, prima  e, em seguida, introduza o novo nome utilizando o teclado no ecrã.

- Prima a tecla  (vermelho) para introduzir texto em letra minúscula

- Prima a tecla  (verde) para introduzir texto em letra maiúscula

- Prima a tecla  (amarelo) para introduzir números e símbolos

- Prima a tecla  (azul) para eliminar um carácter

3 - Seleccione  quando terminar a edição.



# Canais

## 7.1

### Sobre os canais e mudar de canal

Para ver canais de TV

- Prima **TV**. O televisor sintoniza o último canal de TV que viu.
- Prima **↑** (Início) > TV > Canais e prima **OK**.
- Prima **TV+** ou **TV-** para mudar de canal.
- Se souber o número do canal, introduza o número com as teclas numéricas. Prima **OK** depois de introduzir o número para mudar o canal.
- Prima **←** BACK para voltar para o último canal sintonizado.

Para mudar para um canal de uma lista de canais

- Quando estiver a ver um canal de televisão, prima **OK** para abrir a lista de canais.
- A lista de canais pode ter várias páginas com canais. Para ver a página seguinte ou a página anterior, prima **TV+** ou **TV-**.
- Para fechar a lista de canais sem mudar de canal, prima **←** BACK ou **TV** EXIT .

Ícones de canal

Depois de efectuar uma actualização automática de canais da lista de canais, os canais recentemente encontrados são assinalados com uma ★(estrela). Se bloquear um canal, este é assinalado com um **🔒** (cadeado).

Canais de rádio

Se estiver disponível uma emissão digital, as estações de rádio digital serão instaladas durante a instalação. Mude para um canal de rádio da mesma forma que muda para um canal de TV.

Este televisor pode receber televisão digital padrão DVB. O televisor pode não funcionar correctamente com algumas emissoras de televisão digital, sem a conformidade com os requisitos da norma na totalidade.

## 7.2

### Instalar canal

## Instalação de antena

Procurar manualmente canais e definições de canais

Procura de canais

Actualizar canais

**↑** (Início) > Definições > Instalar canais > Instalação de antena > Procurar canais

- 1 - Seleccione **Iniciar já** e prima **OK**.
- 2 - Seleccione **Actualizar canais** para adicionar apenas novos canais digitais.
- 3 - Seleccione **Iniciar** e prima **OK** para actualizar canais. Isto pode demorar alguns minutos.

Reinstalação rápida

**↑** (Início) > Definições > Instalar canais > Instalação de antena > Procurar canais

- 1 - Seleccione **Iniciar já** e prima **OK**.
- 2 - Seleccione **Reinstalação rápida** para reinstalar todos os canais com as configurações predefinidas.
- 3 - Seleccione **Iniciar** e prima **OK** para actualizar canais. Isto pode demorar alguns minutos.

Reinstalação avançada

**↑** (Início) > Definições > Instalar canais > Instalação de antena > Procurar canais

- 1 - Seleccione **Iniciar já** e prima **OK**.
- 2 - Seleccione **Reinstalação avançada** para efectuar uma reinstalação completa que o orienta em cada etapa.
- 3 - Seleccione **Iniciar** e prima **OK** para actualizar canais. Isto pode demorar alguns minutos.

Definições de canais

**↑** (Início) > Definições > Instalar canais > Instalação de antena > Procurar canais > Reinstalação avançada

- 1 - Seleccione **Iniciar já** e prima **OK**.
- 2 - Seleccione **Reinstalação avançada** para efectuar uma reinstalação completa que o orienta em cada passo.
- 3 - Seleccione **Iniciar** e prima **OK**.
- 4 - Seleccione o país onde se encontra neste momento e prima **OK**.
- 5 - Seleccione **Antena (DVB-T)** e, em seguida, seleccione o item que precisa de reinstalar.
- 6 - Seleccione **Canais digitais e analógicos**, **Apenas canais digitais** ou **Apenas canais analógicos**.
- 7 - Seleccione **Definições** e prima **OK**.
- 8 - Prima **Repôr** para repor ou prima **Concluído** depois de concluir as definições.

Varrim. frequência

Seleccione o método para procurar canais.



• **Rápido:** selecciona o método mais rápido e utilize as predefinições usadas pela maioria dos operadores de TV por cabo do seu país.

• **Inteiro:** Se este método não instalar canais ou se faltarem canais, pode seleccionar o método alargado **Inteiro**. Este método demora mais tempo a procurar e instalar canais.

• **Manual:** Se tiver recebido um valor específico para a frequência de rede para procurar canais, seleccione **Manual**.

#### Tamanho do intervalo de frequência

O televisor procura canais em intervalos de **8 MHz**. Se este método não instalar canais ou se faltarem canais, pode procurar em intervalos mais pequenos de **1 MHz**. A utilização de intervalos de 1 MHz torna a procura e a instalação de canais mais demorada.

#### Modo de frequência de rede

Se pretender utilizar o método **Rápido** no **Varrim**, frequência para procurar canais, seleccione **Automático**. O televisor irá utilizar 1 das frequências de rede predefinidas (ou HC – homing channel) utilizadas pela maioria dos operadores de TV por cabo no seu país.

Se tiver recebido um valor específico para a frequência de rede para procurar canais, seleccione **Manual**.

#### Frequência de rede

Com o **Modo de frequência de rede** definido para **Manual**, pode introduzir aqui o valor da frequência de rede que recebeu do seu operador de TV por cabo. Para introduzir o valor, utilize as teclas numéricas.

#### ID de rede

Introduza a ID da rede disponibilizada pelo seu fornecedor de serviços por cabo.

#### Modo de taxa de símbolos

Se o seu fornecedor de TV por cabo não lhe tiver fornecido um valor específico da **taxa de símbolos** para instalar os canais de televisão, mantenha o **Modo de taxa de símbolos** definido para **Automático**. Se tiver recebido um valor específico de taxa de símbolos, seleccione **Manual**.

#### Taxa de símbolos

Com o **Modo de taxa de símbolos** definido para **Manual**, pode introduzir o valor da taxa de símbolos com as teclas numéricas.

recepção for fraca, poderá mudar a posição da antena. Para verificar novamente a qualidade do sinal desta frequência, seleccione **Procurar** e prima **OK**. Para introduzir uma frequência digital específica, utilize os botões numéricos do telecomando. Em alternativa, seleccione a frequência, coloque as setas num número através de **◀** e **▶** e altere o número com **▲** e **▼**. Para verificar a frequência, seleccione **Procurar** e prima **OK**.

---

#### Analógico: Instalação manual

⬆ (Início) > Definições > Instalar canais > Instalação de antena > Analógico: instalação manual

É possível instalar canais de televisão analógicos um a um, manualmente.

##### • Sistema

Para configurar o sistema do televisor, seleccione **Sistema**.

Selecione o seu país ou a parte do mundo onde se encontra e prima **OK**.

##### • Procurar canal

Para encontrar um canal, seleccione **Procurar canal** e prima **OK**. Pode introduzir uma frequência directamente para encontrar um canal ou permitir que o televisor procure um canal. Prima **OK**, seleccione **Procurar** e prima **OK** para procurar um canal automaticamente. O canal encontrado é apresentado no ecrã se a recepção de sinal for fraca, prima **Procurar** novamente. Se quiser memorizar o canal, seleccione **Concluído** e prima **OK**.

##### • Sintonia fina

Para efectuar a sintonia fina de um canal, seleccione **Sintonia fina** e prima **OK**. Pode efectuar a sintonia fina do canal com **▲** ou **▼**.

Se quiser memorizar o canal encontrado, seleccione **Concluído** e prima **OK**.

##### • Memorizar

Pode memorizar o canal no número de canal actual ou com um novo número.

Selecione **Memorizar** e prima **OK**. O novo número do canal é apresentado por breves instantes.

Pode repetir estes passos até encontrar todos os canais de TV analógicos disponíveis.

---

#### Digital: Teste de recepção

⬆ (Início) > Definições > Instalar canais > Instalação de antena > Digital: teste de recepção

É apresentada a frequência digital do canal. Se a

---

## Cópia da lista de canais

---

### Introdução

A cópia da lista de canais destina-se a fornecedores e utilizadores especializados.

A opção **Cópia da lista de canais** permite-lhe copiar os canais instalados num televisor para outro televisor Philips da mesma gama. A opção **Cópia da lista de canais** permite-lhe evitar a tão demorada procura de canais, carregando uma lista de canais predefinidos para um televisor. Utilize uma unidade flash USB com um tamanho mínimo de 1 GB.

### Condições

- Ambos os televisores são do mesmo intervalo de anos.
- Ambos os televisores têm o mesmo tipo de hardware. Verifique o tipo de hardware na placa de identificação do televisor na parte posterior do televisor.
- Ambos os televisores têm versões de software compatíveis.

---

### Copiar uma Lista de canais, Verificar a versão da Lista de canais

#### Copiar uma lista de canais para unidade flash USB

🏠 (Início) > Definições > Todas as definições > Canais > Definições do modo especializado > Cópia da lista de canais > Copiar para USB

#### Verificar versão da Lista de canais

🏠 (Início) > Definições > Todas as definições > Canais > Definições do modo especializado > Cópia da lista de canais > Versão actual

---

### Carregar uma lista de canais

---

#### Para televisores não instalados

Dependendo se o seu televisor já estiver ou não instalado, tem de recorrer a um modo diferente para carregar uma lista de canais.

#### Para um televisor ainda não instalado

- 1 - Ligue a ficha de alimentação para iniciar a instalação e seleccione o idioma e o país. Pode avançar a procura de canais. Conclua a instalação.
- 2 - Introduza a unidade flash USB que contém a lista de canais do outro televisor.
- 3 - Para iniciar o carregamento da lista de canais, prima 🏠 (Início) > Definições > Todas as definições > Canais > Definições do modo

especializado > Cópia da lista de canais > Copiar para televisor e prima OK. Introduza o seu código PIN, se necessário.

4 - O televisor informa se a lista de canais foi copiada para o televisor com sucesso. Retire a unidade flash USB.

---

### Para televisores instalados

Dependendo se o seu televisor já estiver ou não instalado, tem de recorrer a um modo diferente para carregar uma lista de canais.

#### Para um televisor já instalado

1 - Verifique a definição do país do televisor. (Para verificar esta definição, consulte o capítulo **Reinstalar canais**. Inicie este procedimento até alcançar a definição do país. Prima ⬅ BACK para cancelar a instalação.)

Se o país estiver correcto, avance para o passo 2.

Se o país não estiver definido correctamente, tem de iniciar uma reinstalação. Consulte o capítulo **Reinstalar canais** e inicie a instalação. Seleccione o país correcto e ignore a procura de canais. Conclua a instalação. Quando terminar, prossiga com o passo 2.

2 - Introduza a unidade flash USB que contém a lista de canais do outro televisor.

3 - Para iniciar o carregamento da lista de canais, prima 🏠 (Início) > Definições > Todas as definições > Canais > Definições do modo especializado > Cópia da lista de canais > Copiar para televisor e prima OK. Introduza o seu código PIN, se necessário.

4 - O televisor informa se a lista de canais foi copiada para o televisor com sucesso. Retire a unidade flash USB.

---

## Opções de canais

---

### Abrir as Opções

Enquanto vê um canal, pode definir algumas opções.

Dependendo do tipo de canal que está a ver ou dependendo das definições de TV que seleccionou, tem algumas opções disponíveis.

Para abrir o menu de opções...

1 - Quando estiver a ver um canal, prima ≡ **OPTIONS** .

2 - Volte a premir ≡ **OPTIONS** para fechar.

---

### Informações do programa

Seleccione **Informações do programa** para ver as informações do programa a que está a assistir.

---

## Legendas

Para activar as Legendas, prima **≡** **OPTIONS** e seleccione **Legendas**.

Pode definir as legendas para **Legendas ligadas** ou **Legendas desligadas**. Em alternativa, pode seleccionar **Automático**.

### Automático

Se as informações sobre o idioma fizerem parte da transmissão digital e o programa transmitido não estiver no seu idioma (o idioma definido no televisor), o televisor pode exibir as legendas automaticamente num dos seus idiomas de legenda preferidos. Um destes idiomas de legendas tem também de fazer parte da transmissão.

Pode seleccionar os seus idiomas de legendas preferidos em **Idioma de legendas**.

---

## Idioma de legendas

Se não estiver disponível nenhum dos idiomas de legendas preferidos, pode seleccionar outro idioma de legenda que esteja disponível. Se não estiver disponível nenhum idioma de legendas, não pode seleccionar esta opção.

Para obter mais informações, em Ajuda, prima a tecla colorida **■** **Palavras-chave** e procure **Idioma de legendas**.

---

## Idioma de áudio

Se não estiver disponível nenhum dos idiomas de áudio preferidos, pode seleccionar outro idioma de áudio que esteja disponível. Se não estiver disponível nenhum idioma de áudio, não pode seleccionar esta opção.

Para obter mais informações, em Ajuda, prima a tecla colorida **■** **Palavras-chave** e procure **Idioma de áudio**.

---

## Dual I-II

Esta opção está disponível se um sinal de áudio tiver dois idiomas de áudio e um deles, ou ambos, não tiver nenhuma indicação de idioma.

---

## Mono/estéreo

Pode definir o som de um canal analógico para Mono ou Estéreo.

Para mudar para Mono ou Estéreo...

Sintonize um canal analógico.

1 - Prima **≡** **OPTIONS**, seleccione **Mono/estéreo** e prima **➤** (direita).

2 - Seleccione **Mono** ou **Estéreo** e prima **OK**.

3 - Prima **◀** (esquerda) repetidamente, se necessário, para fechar o menu.

---

## Informações do canal

Seleccione **Informações do canal** para ver informações técnicas sobre o canal.

---

## HbbTV neste canal

Se quiser impedir o acesso a páginas de HbbTV num canal específico, pode bloquear as páginas HbbTV apenas para este canal.

1 - Sintonize o canal para o qual pretende bloquear as páginas HbbTV.

2 - Prima **≡** **OPTIONS** e seleccione **HbbTV neste canal** e prima **➤** (direita).

3 - Seleccione **Desligado** e prima **OK**.

4 - Prima **◀** (esquerda) para retroceder um passo ou prima **◀** **BACK** para fechar o menu.

Para bloquear totalmente HbbTV no televisor...

**⬆** (Início) > **Definições** > **Todas as definições** > **Canais** > **HbbTV** > **Desligado**

---

## Acesso universal

Apenas disponível quando o **Acesso universal** está definido como **Ligado**.

**⬆** (Início) > **Definições** > **Todas as definições** > **Acesso universal** > **Acesso universal** > **Ligado**.

Para obter mais informações, em Ajuda, prima a tecla colorida **■** **Palavras-chave** e procure **Acesso universal**.

---

## Seleção de vídeo

Os canais de televisão digitais podem oferecer sinais multi-vídeo (transmissões multifeed), diferentes pontos de vista ou ângulos de câmara do mesmo evento ou programas diferentes no mesmo canal de televisão. O televisor mostra uma mensagem a avisar se houver canais de televisão deste tipo disponíveis.

## Lista de canais

### Abrir lista de canais

Para abrir a lista de canais actuais...

- 1 - Prima **TV** para mudar para o televisor.
- 2 - Prima **OK** para abrir a lista de canais se o serviço interactivo não estiver disponível ou prima continuamente **TV Guide** para abrir a lista de canais.
- 3 - Prima **OPÇÕES** > **Seleccionar lista de canais**.
- 4 - **Seleccione a lista de canais que pretende ver.**
- 5 - Prima **← BACK** para fechar a lista de canais.

### Opções da lista de canais

#### Abrir menu de opções

Para abrir o menu de opções de lista de canais...

- Prima **TV** para mudar para o televisor.
- Prima **OK** para abrir a lista de canais actuais.
- Prima **OPÇÕES** e seleccione uma das opções.
- Prima **← BACK** para fechar a lista de canais.

#### Alterar o nome do canal

- 1 - Prima **TV** para mudar para o televisor.
- 2 - Prima continuamente **Guia de TV/Lista de canais** para abrir a actual lista de canais.
- 3 - **Seleccione o canal a que pretende mudar o nome.**
- 4 - Prima **OPÇÕES** > **Alterar o nome do canal** e prima **OK**.
- 5 - No campo de escrita, prima **OK** para abrir o teclado no ecrã ou prima **← BACK** para ocultar o teclado no ecrã.
- 6 - Utilize as teclas de navegação para seleccionar um carácter e, em seguida, prima **OK**.
  - Prima a tecla **vermelho** para introduzir texto em letra minúscula
  - Prima a tecla **verde** para introduzir texto em letra maiúscula
  - Prima a tecla **amarelo** para introduzir números e símbolos
  - Prima a tecla **azul** para eliminar um carácter
- 7 - **Seleccione Concluído** quando terminar a edição.
- 8 - Prima **← BACK** para fechar a lista de canais.

### Seleccionar filtro de canais

- 1 - Prima **TV** para mudar para o televisor.
- 2 - Prima **OK** para abrir a lista de canais actuais.
- 3 - Prima **OPÇÕES** > **Digitais/analógicos**
- 4 - **Seleccione uma das combinações de canais a apresentar na lista de canais.**

### Crie ou edite a Lista de canais favoritos

**TV** **OK** > **OPÇÕES** > **Criar lista de favoritos**

Seleccione um canal e prima **OK** para adicionar a uma lista de canais favoritos; depois de concluído, prima **Concluído**.

**TV** **OK** > **OPÇÕES** > **Editar favoritos**

Seleccione um canal e prima **OK** para adicionar ou remover de uma lista de canais favoritos; depois de concluído, prima **Concluído**.

### Sel. intervalo de canais

**TV** **OK** > **OPÇÕES** > **Sel. intervalo de canais**

Seleccione um intervalo de canais numa lista de canais favoritos; depois de concluído, prima **OK**.

### Seleccionar lista de canais

**TV** **OK** > **OPÇÕES** > **Seleccionar lista de canais**

Seleccione um intervalo de canais numa lista de canais favoritos; depois de concluído, prima **OK**.

### Procurar canais

**TV** **OK** > **OPÇÕES** > **Procurar canal**

Pode procurar um canal e encontrá-lo numa longa lista de canais.

- 1 - Prima **TV** para mudar para o televisor.
- 2 - Prima **OK** para abrir a lista de canais actual.
- 3 - Prima **OPÇÕES** > **Procurar canal** e prima **OK**.
- 4 - No campo de escrita, prima **OK** para abrir o teclado no ecrã ou prima **← BACK** para ocultar o teclado no ecrã.
- 5 - Utilize as teclas de navegação para seleccionar um carácter e, em seguida, prima **OK**.
  - Prima a tecla **vermelho** para introduzir texto em letra minúscula
  - Prima a tecla **verde** para introduzir texto em letra maiúscula
  - Prima a tecla **amarelo** para introduzir números e símbolos
  - Prima a tecla **azul** para eliminar um carácter

- Seleccione **Enter** para iniciar a procura
- 6 - Seleccione **OK** Concluído quando a procura estiver concluída.
- 7 - Prima **← BACK** para fechar a lista de canais.

---

### Bloquear ou desbloquear canal

**TV** OK > **≡** OPTIONS > Bloquear canal,  
Desbloquear canal

Para evitar que as crianças assistam a um canal, pode bloqueá-lo. Para assistir a um canal bloqueado, tem, em primeiro lugar, de inserir o código PIN de 4 dígitos do Bloqueio infantil. Não pode bloquear programas a partir de dispositivos ligados.

O canal bloqueado terá **🔒** junto ao logótipo do canal.

---

### Eliminar lista de favoritos

**TV** OK > **≡** OPTIONS > Remover lista de favoritos

Para eliminar a lista de favoritos actual, seleccione Sim.

---

7.4

## Canais favoritos

---

### Sobre os canais favoritos

Pode criar uma lista de canais favoritos que inclua apenas os canais que pretende ver. Com a Lista de canais favoritos seleccionada, apenas poderá ver os seus canais favoritos quando percorrer os canais.

---

### Criar uma lista de favoritos

- 1 - Quando estiver a ver um canal de televisão, prima **OK** para abrir a lista de canais.
- 2 - Seleccione o canal e prima **OK** Marc. favor. para o marcar como favorito.
- 3 - O canal seleccionado está marcado com **♥**.
- 4 - Para fechar, prima **← BACK**. Os canais são adicionados à lista Favoritos.

---

### Remover canal da Lista de favoritos

Para remover um canal da lista de favoritos, seleccione o canal com **♥** e, em seguida, prima novamente **OK** Desmarcar como favorito para o desmarcar como favorito.

---

## Reordenar canais

Pode reordenar - reposicionar - os canais da lista Favoritos.

- 1 - Quando estiver a ver um canal de televisão, prima **OK** > **≡** OPTIONS > Seleccionar lista de canais.
- 2 - Seleccione Favorito de antena e prima **≡** OPTIONS .
- 3 - Seleccione Reordenar canais, seleccione o canal que pretende reordenar e prima **OK**.
- 4 - Prima os botões de navegação para mover o canal realçado para outra localização e, em seguida, prima **OK**.
- 5 - Depois de concluir, prima **OK** Concluído.

---

## Lista de favoritos no Guia de TV

É possível associar o Guia de TV à sua Lista de favoritos.

- 1 - Quando estiver a ver um canal de televisão, prima **OK** > **≡** OPTIONS > Seleccionar lista de canais.
- 2 - Seleccione Favorito de antena e prima **OK**.
- 3 - Prima **≡** TV GUIDE para o abrir.

O Guia de TV permite ver uma lista dos programas de TV actuais e programados dos seus canais favoritos. Juntamente com os seus canais favoritos, os 3 canais mais utilizados da lista predefinida da emissora serão apresentados depois dos seus canais favoritos para pré-visualização. É necessário adicionar estes canais à sua lista de favoritos para activar o seu funcionamento (consulte o capítulo "Guia de TV").

Em cada página do Guia de TV, existe uma grelha "Sabia que...?" na sua lista de canais favoritos. O canal "Sabia que...?" fornece dicas úteis para melhorar a forma como usa o seu televisor.

---

7.5

## Texto/Teletexto

---

### Legendas do teletexto

Se sintonizar um canal analógico, tem de disponibilizar as legendas manualmente para cada canal.

- 1 - Mude para um canal e prima **TEXT** para abrir o teletexto.
- 2 - Introduza o número da página das legendas, normalmente **888**.
- 3 - Volte a premir **TEXT** para fechar o teletexto.

Se seleccionar **Ligado** no menu de legendas quando estiver a ver este canal analógico, as legendas são apresentadas se estiverem disponíveis.

Para saber se um canal é analógico ou digital, mude para esse canal e prima  INFO .

---

## Páginas de teletexto

Para abrir o teletexto, prima **TEXT**, enquanto estiver a ver canais de TV.

Para fechar o teletexto, prima novamente **TEXT**.

### Seleccionar uma página de teletexto

Para seleccionar uma página. . .

- 1 - Introduza o número da página com as teclas numéricas.
- 2 - Utilize as teclas das setas para navegar.
- 3 - Prima uma tecla colorida para seleccionar um assunto com código de cores na parte inferior do ecrã.

### Subpáginas do teletexto

O número de uma página de teletexto pode suportar várias subpáginas. Os números da subpágina são apresentados numa barra junto ao número da página principal.

Para seleccionar uma subpágina, prima **<** ou **>**.

### Teletexto Páginas de teletexto

Algumas emissoras incluem teletexto T.O.P.

Para abrir o Teletexto T.O.P. No teletexto, prima  **OPTIONS** e seleccione **Visão geral de T.O.P.**

\* Só é possível aceder ao teletexto quando os canais estão instalados directamente no sintonizador interno do televisor e a unidade está no modo de televisão. Se for utilizada uma set-top box, o teletexto estará indisponível através do televisor. Nesse caso, pode utilizar antes o teletexto da set-top box.

---

## Opções do teletexto

No teletexto, prima  **OPTIONS** para seleccionar as seguintes opções...

- **Congelar página**

Permite parar a rotação automática das subpáginas.

- **Ecrã duplo / Ecrã total**

Permite apresentar o canal de TV e o teletexto lado a lado.

- **Visão geral de T.O.P.**

Permite abrir o teletexto T.O.P.

- **Aumentar**

Permite aumentar a página de teletexto para uma leitura confortável.

- **Mostrar**

Permite mostrar as informações ocultas numa página.

- **Idioma**

Permite mudar o grupo de caracteres que o teletexto utiliza para uma apresentação correcta.

- **Teletexto 2.5**

Permite activar o Teletexto 2.5 para mais cores e melhores grafismos.

---

## Configuração do teletexto

### Idioma de teletexto

Algumas emissoras de televisão digital disponibilizam diversos idiomas de Teletexto.

### Definir preferências de idioma para teletexto

**▲** (Início) > **Definições** > **Todas as definições** > **Região e idioma** > **Idioma** > **Teletexto primário, Teletexto secundário**

### Teletexto 2.5

Se disponível, o teletexto 2.5 inclui mais cores e melhores gráficos. O teletexto 2.5 está activado por predefinição de fábrica.

Para desactivar o teletexto 2.5...

1 - Prima **TEXT**.

2 - Com o teletexto aberto no ecrã, prima  **OPTIONS**.

3 - Seleccione **Teletexto 2.5 > Desligado**.

4 - Prima **<** (esquerda) repetidamente, se necessário, para fechar o menu.

# Guia de TV

## 8.1

### Do que necessita

O guia de TV permite ver uma lista dos programas de TV actuais e programados dos seus canais.

Dependendo da origem das informações (dados) do Guia de TV, são apresentados canais analógicos e digitais ou apenas digitais. Nem todos os canais oferecem informações do guia de TV.

O televisor pode recolher informações do Guia TV para os canais que estão instalados no televisor (por ex. os canais que vê com Ver televisão). O televisor não pode recolher informações do Guia TV para canais vistos a partir de um receptor digital.

## 8.2

### Utilizar o guia de TV

#### Abrir o Guia de TV

Para abrir o Guia TV, prima  TV GUIDE.

Prima novamente  TV GUIDE para fechar.

Quando abrir o Guia de TV pela primeira vez, o televisor procura todos os canais de TV para obter informações sobre os programas. Esta operação poderá demorar vários minutos. Os dados do Guia de TV são guardados no televisor.

#### Sintonizar um programa



##### Mudar para um programa

- Pode mudar para um programa actual a partir do guia de TV.
- Para seleccionar um programa, realce o nome do mesmo com as teclas de seta.
- Navegue para a direita para ver próximos programas para esse dia.
- Para mudar para o programa (canal), seleccione-o e prima OK.

##### Ver detalhes do programa

Prima  INFO para consultar os detalhes do programa seleccionado.

### Mudar o dia

Se as informações do Guia de TV forem recebidas da emissora, pode premir  + para ver a programação de um dos dias seguintes. Prima  - para voltar ao dia anterior.



Em alternativa, pode premir  OPTIONS e seleccionar **Alterar dia**.

### Definir um memo



Pode definir um memo para um programa. Será apresentada uma mensagem para o alertar quando o programa começar. Pode mudar imediatamente para o canal relevante.

No Guia de TV, os programas para os quais foi definido um memo são assinalados com um  (relógio).

Para definir um memo...

- 1 - Prima  TV GUIDE e seleccione um programa que será exibido mais tarde.
- 2 - Seleccione  Definir memo e prima OK.

Para apagar um memo...

- 1 - Prima  TV GUIDE e seleccione um programa com o lembrete, marcado com um  (relógio).
- 2 - Prima  Apagar lembrete, seleccione Sim e, em seguida, prima OK.

### Procurar por género

Se as informações estiverem disponíveis, pode procurar a programação por género, como p. ex. filmes, desporto, etc.



Para procurar programas por género, prima  OPTIONS e seleccione **Procurar por género**. Seleccione um género e prima OK. É apresentada uma lista com os programas encontrados.

### Lista de memos

Pode consultar uma lista dos memos que definiu.

#### Lista de memos

Para abrir a lista de memos...

- 1 - Prima  TV GUIDE.
- 2 - Prima  OPTIONS e seleccione **Todos os memos**.
- 3 - Na lista de lembretes, seleccione o lembrete que pretende remover; o lembrete seleccionado é assinalado como .
- 4 - Seleccione **Limpar selecção** e prima OK.

5 - Selecciona Fechar para fechar a lista de lembretes.

---

## Definir uma gravação

Pode definir uma gravação no Guia de TV.

Para gravar um programa...



1 - Prima  TV GUIDE e selecciona um programa que esteja a decorrer ou que vá ser exibido posteriormente.

2 - Prima a tecla colorida  Gravação .

Para cancelar uma gravação...

1 - Prima  TV GUIDE e selecciona o programa destinado a ser gravado.

2 - Prima a tecla colorida  Apagar gravação .

Para ver a lista de gravações, prima  Gravações , um programa definido para ser gravado é marcado com um  (ponto vermelho) na parte frontal do nome do programa.



# Gravação e Pause TV

## Gravação

### Do que necessita

Pode gravar uma emissão de TV digital e vê-la mais tarde.

Para gravar um programa de TV, necessita de...

- um disco rígido USB ligado, formatado neste televisor
- canais de TV digital instalados neste televisor
- receber informações do canal para o Guia de TV no ecrã
- uma regulação do relógio do televisor fiável. Se repuser o relógio do televisor manualmente, as gravações podem falhar.

Não é possível gravar quando estiver a utilizar a Pause TV.

Em termos de aplicação de legislação de direitos de autor, alguns fornecedores de DVB podem aplicar diferentes restrições por meio de tecnologia DRM (Digital Right Management). No caso de transmissão de canais protegidos, a gravação, a validade da gravação ou o número de visualizações pode ser restrito. A gravação pode ser totalmente proibida.

No caso de tentar gravar uma transmissão protegida ou reproduzir uma gravação expirada, pode aparecer uma mensagem de erro.

### Gravar um programa

#### Gravar agora

Para gravar o programa que está a ver neste momento, prima **●** (Gravar) no telecomando. A gravação é iniciada de imediato.

Para parar a gravação, prima **■** (Parar).

Quando a opção Guia de TV estiver disponível, o programa que está a ver será gravado a partir do momento em que premir a tecla de gravação até que o programa termine.

- Se as informações do guia de TV forem recebidas da emissora, a gravação começa de imediato. Pode ajustar a hora do fim da gravação na lista de gravações.

### Programar uma gravação

Pode programar a gravação de um programa para hoje ou para os dias seguintes (máximo de 8 dias). O televisor utiliza os dados do Guia de TV para iniciar e terminar a gravação.

Para gravar um programa...

- 1 - Prima **☰** TV GUIDE.
- 2 - No Guia de TV, seleccione o canal e o programa que pretende gravar. Prima **➤** (Direita) ou **➤** (Esquerda) para percorrer os programas de um canal.
- 3 - Com o programa realçado, prima a tecla colorida **■** Gravação . O programa é programado para gravação. É apresentado automaticamente um aviso, caso sejam agendadas gravações simultâneas. Se pretender gravar um programa quando não estiver presente, não se esqueça de deixar o televisor em modo de espera e o disco rígido USB ligado.

### Lista de gravações

Pode ver e gerir as suas gravações na lista de gravações. Junto à lista de gravações, existe uma lista separada para gravações e memos programados.

Para abrir a lista ou as gravações...

Prima **☰** TV GUIDE.

- 1 - Prima a tecla colorida **■** Gravações .
- 2 - Na lista de gravações, seleccione os separadores **Novo**, **Visto** ou **Expirou** e prima **OK** para filtrar a sua vista.
- 3 - Com uma gravação seleccionada na lista, pode remover a gravação com a tecla colorida **■** **Remove** . Pode mudar o nome de uma gravação com a tecla colorida **■** **Alterar nome** .

As emissoras podem limitar o número de dias durante os quais uma gravação pode ser visualizada. Quando este período de tempo terminar, a gravação será marcada como expirada. Uma gravação na lista pode indicar o número de dias que restam até expirar.

Se uma gravação programada tiver sido impedida pela emissora ou se a emissão tiver sido interrompida, a gravação é marcada como **Falhou**.

### Gravação manual

Pode programar uma gravação que não esteja ligada a um programa de televisão. Pode definir por si próprio o tipo de sintonizador, o canal e a hora de início e fim.

Para programar manualmente uma gravação...

- 1 - Prima **☰** TV GUIDE.
- 2 - Prima a tecla colorida **■** Gravações .
- 3 - Prima a tecla colorida **■** Programar e

prima **OK**.

4 - Selecciono o sintonizador a partir do qual pretende gravar e prima **OK**.

5 - Selecciono o canal para a gravação e prima **OK**.

6 - Selecciono o dia da gravação e prima **OK**.

7 - Defina a hora de início e fim da gravação.

Selecione um botão e utilize as teclas **▲** (cima) ou **▼** (baixo) para definir as horas e os minutos.

8 - Selecciono **Programar** e prima **OK** para programar a gravação manual.

A gravação será apresentada na lista das gravações e memos programados.

---

## Ver uma gravação

Para ver uma gravação...

1 - Prima **TV GUIDE**.

2 - Prima a tecla colorida **Gravações**.

3 - Na lista de gravações, selecione a gravação que pretende e prima **OK** para começar a ver.

4 - Pode utilizar as teclas **||** (pausa), **▶** (reproduzir), **◀◀** (retroceder), **▶▶** (avançar rapidamente) ou **■** (parar).

5 - Para voltar a ver televisão, prima **TV EXIT**.

---

9.2

## Pause TV

---

### Do que necessita

Para colocar um programa de TV em pausa, necessita de...

- um disco rígido USB ligado, formatado neste televisor
- canais de TV digital instalados neste televisor
- para receber informações do canal para o guia de TV no ecrã

Com o disco rígido USB ligado e formatado, o televisor guarda continuamente a emissão de TV que está a ver. Quando muda para outro canal, a emissão do canal anterior é eliminada. Quando muda o televisor para o modo de espera, a emissão também é eliminada.

Não pode utilizar a função Pause TV quando está a gravar.

---

## Colocar um programa em pausa

Para colocar uma emissão em pausa e retomá-la...

- Prima **||** (Pausa) para colocar uma emissão em pausa. É apresentada por breves instantes uma barra de progresso no fundo do ecrã.
- Para aceder à barra de progresso, prima novamente **||** (Pausa).
- Para retomar a visualização, prima **▶** (Reproduzir).

Com a barra de progresso no ecrã, prima **◀◀** (Retrocesso) ou prima **▶▶** (Avanço) para seleccionar a partir de onde pretende iniciar a visualização da emissão em pausa. Prima estas teclas repetidamente para alterar a velocidade.

Para voltar à emissão de TV em directo, prima **■** (Parar).

---

## Reprodução

Visto que o televisor guarda a emissão a que está a assistir, na maior parte dos casos, pode reproduzir novamente a emissão durante alguns segundos.

Para reproduzir novamente uma emissão actual...

1 - Prima **||** (Pausa)

2 - Prima **◀◀** (Retroceder). Pode premir **◀◀** repetidamente para seleccionar o ponto onde pretende iniciar a visualização da emissão em pausa. Prima estas teclas repetidamente para alterar a velocidade. Num determinado ponto, irá atingir o início da emissão guardada ou o período de tempo máximo.

3 - Prima **▶** (Reproduzir) para ver novamente a emissão.

4 - Prima **■** (Parar) para ver a emissão em directo.

# Vídeos, fotografias e música

## 10.1

## A partir de uma ligação USB

Pode ver as suas fotografias ou reproduzir as suas músicas e os seus vídeos a partir de uma unidade flash USB ou de um disco rígido USB.

Com o televisor ligado, insira uma unidade flash USB ou um disco rígido USB numa das ligações USB.

Prima **➤ SOURCES** e, em seguida, seleccione **■ USB**. Pode navegar pelos seus ficheiros na estrutura de pasta que organizou no disco rígido USB.

### Aviso

Se tentar colocar em pausa ou gravar um programa com um disco rígido USB ligado, o televisor pedir-lhe-á para formatar o mesmo. Esta formatação eliminará todos os ficheiros existentes no disco rígido USB.

## 10.2

## Fotos

### Ver fotografias

1 - Prima **➤ SOURCES**, seleccione **■ USB** e prima **OK**.

2 - Seleccione **■ Unidade flash USB** e prima **➤** (direita) para seleccionar o dispositivo USB de que necessita.

3 - Seleccione **Fotografia**; pode premir **— Ordenar** para procurar fotografias por data, mês, ano ou por ordem alfabética do nome.

4 - Seleccione uma das fotografias e prima **OK** para ver a fotografia seleccionada.

- Para ver fotografias, seleccione **Fotografias** na barra de menus, seleccione a miniatura de uma fotografia e prima **OK**.

- Se existirem várias fotografias na mesma pasta, seleccione uma fotografia e prima **— Slide show** para iniciar uma apresentação de todas as fotografias nesta pasta.

- Visualize uma fotografia e prima **ⓘ INFO** para apresentar:

Barra de progresso, barra de controlo de reprodução, **◀** (Ir para a fotografia anterior numa pasta), **▶** (Ir para a fotografia seguinte numa pasta), **▶** (Iniciar reprodução de apresentação de diapositivos), **||** (Pausa na reprodução), **—** (Iniciar apresentação de diapositivos), **—** (Rodar a

fotografia)

### Opções de fotografias

Com uma fotografia no ecrã, prima **≡ OPTIONS** para...

**Lista/Miniaturas**

Ver fotografias nas vistas de lista ou miniaturas.

**Aleatório desligado, Aleatório ligado**

Ver as imagens por ordem sequencial ou aleatória.

**Repetir, Reprod. 1 vez**

Ver as imagens repetidamente ou apenas uma vez.

**Parar música**

Parar a música se a reprodução de música estiver em curso.

**Velocidade apresent. diapositivos**

Define a velocidade da apresentação de diapositivos.

**Transições de apres. de slides**

Definir a transição entre uma imagem e a seguinte.

## 10.3

## Fotografia de 360°

### Ver fotografias de 360°

1 - Prima **➤ SOURCES**, seleccione **■ USB** e prima **OK**.

2 - Seleccione **■ Unidade flash USB** e prima **➤** (direita) para seleccionar o dispositivo USB de que necessita.

3 - Seleccione **Fotografias de 360°**; pode premir **— Ordenar** para procurar fotografias de 360° por data, mês, ano ou por ordem alfabética do nome.

4 - Seleccione uma das fotografias de 360° e prima **OK** para ver a fotografia de 360° seleccionada.

- Para ver fotografias, seleccione **Fotografias de 360°** na barra de menus e, em seguida, seleccione a miniatura de uma fotografia e prima **OK**.

- Se existirem várias fotografias de 360° na mesma pasta, seleccione uma fotografia de 360° e prima **— Apresentação de diapositivos** para iniciar uma apresentação de todas as fotografias de 360° nesta pasta.

- Veja uma fotografia e prima **ⓘ INFO** para ver: Barra de progresso, barra de controlo de reprodução, **◀** (Ir para a fotografia anterior numa pasta), **▶** (Ir para a fotografia seguinte numa pasta), **▶** (Iniciar apresentação de diapositivos), **||** (Pausa na reprodução), **—** (Reproduzir tudo/Reproduzir Um), **—** (Little Planet), **—** (Modo Automático/Modo Manual).

- Little Planet: Little Planet é uma vista alternativa e

divertida de fotografias de 360°. Quando a vista Little Planet é iniciada, a fotografia de 360° é apresentada numa vista circular como um planeta.

- Modo automático/modo manual: quando o leitor de 360° é iniciado, desloca automaticamente a fotografia de 360° seleccionada da esquerda para a direita (de 0 a 360 graus) na vista de 360°. Quando acede ao modo manual, o leitor de 360° pára o deslocamento/rotação automático para permitir o deslocamento/rotação manual com os botões do telecomando.

---

## Opções de fotografias de 360°

Com uma fotografia de 360° no ecrã, prima  OPTIONS para...

### Lista/Miniaturas

Ver fotografias de 360° nas vistas de lista ou miniaturas.

### Aleatório desligado, Aleatório ligado

Ver as imagens por ordem sequencial ou aleatória.

### Repetir, Reprod. 1 vez

Ver as imagens repetidamente ou apenas uma vez.

### Parar música

Parar a música se a reprodução de música estiver em curso.

---

10.4





## Vídeos

---





### Reproduzir vídeos



Para reproduzir um vídeo no televisor...









Selecione  Vídeos, selecione o nome do ficheiro e prima OK.

- Para colocar o vídeo em pausa, prima OK. Volte a premir OK para continuar.
- Para retroceder ou avançar rapidamente, prima  ou . Prima os botões várias vezes para aumentar a velocidade - 2x, 4x, 8x, 16x, 32x.
- Para avançar para o vídeo seguinte numa pasta, prima OK para efectuar uma pausa e selecione  no ecrã e prima OK.
- Para parar a reprodução de vídeo, prima  (Parar).
- Para voltar à pasta, prima .

### Abrir pasta de vídeo

- 1 - Prima  SOURCES, selecione  USB e prima OK.
- 2 - Selecione  Unidade flash USB e prima  (direita) para seleccionar o dispositivo USB de que necessita.
- 3 - Selecione Vídeos e selecione um dos vídeos; pode premir OK para reproduzir o vídeo seleccionado.

- Selecione um vídeo e prima  INFO para apresentar informações do ficheiro.
- Reproduza um vídeo e prima  INFO para apresentar:

Barra de progresso, barra de controlo de reprodução,  (Ir para o vídeo anterior numa pasta),  (Ir para o vídeo seguinte numa pasta),  (Reprodução),  (Retroceder),  (Avanço rápido),  (Pausa na reprodução),  (Reproduzir tudo/reproduzir um),  (Aleatório ligado/aleatório desligado)

---

## Opções de vídeo

Durante a reprodução de vídeo, prima  OPTIONS para...

### Lista/Miniaturas

Ver ficheiros de vídeo nas vistas de lista ou miniaturas.

### Legendas

Para apresentar as legendas se estiverem disponíveis, selecione Ligado, Desligado ou Activado no modo sem som.

### Aleatório desligado, Aleatório ligado

Reproduzir vídeos por ordem sequencial ou aleatória.

### Repetir, Reprod. 1 vez

Reproduzir vídeos repetidamente ou apenas uma vez.

---





10.5









## Música

---

### Reproduzir música

Abrir pasta de música

- 1 - Prima  SOURCES, selecione  USB e prima OK.
- 2 - Selecione  Unidade flash USB e prima  (direita) para seleccionar o dispositivo USB de que necessita.
- 3 - Selecione Música e selecione uma das músicas; pode premir OK para reproduzir a música seleccionada.

- Selecione uma música e prima  INFO para apresentar informações do ficheiro.
  - Reproduza uma música e prima  INFO para apresentar:
- Barra de progresso, barra de controlo de reprodução,  (Ir para a música anterior numa pasta),  (Ir para a música seguinte numa pasta),  (Reprodução),  (Retroceder),  (Avanço rápido),  (Pausa na reprodução),  (Reproduzir tudo/reproduzir um)

---

## Opções de música

Durante a reprodução de música,  
prima  OPTIONS para...

**Aleatório desligado, Aleatório ligado**

Reproduzir músicas por ordem sequencial ou  
aleatória.

**Repetir, Reprod. 1 vez**

Reproduzir músicas repetidamente ou apenas uma  
vez.

# Abrir menus de definições de TV

## Vista geral do menu inicial

Prima **↑** (Início) para seleccionar um dos menus abaixo e, em seguida, prima OK.

### Fontes

Esta linha contém as fontes disponíveis neste televisor.

### Ver televisão

Esta linha contém as funções do televisor que estão disponíveis para o utilizador.

### Aplicações

Esta linha contém o número de aplicações pré-instaladas.

### Pesquisar

Esta linha contém uma interface para realizar a pesquisa neste televisor.

### Definições

Esta linha contém as definições que estão disponíveis para o utilizador.

Pode reordenar os ícones nos menus de Início. Para reposicionar ícones, prima OK. Em alternativa, pode seleccionar o ícone que pretende reordenar, mantenha premida a tecla OK durante 3 segundos até serem apresentadas as setas à volta do ícone. Utilize as teclas de navegação para mover o ícone realçado para outra localização e, em seguida, prima OK. Prima a tecla BACK para sair.

## Definições frequentes e Todas as definições

Menu de definições:

Prima a tecla **↑** (Início) > Definições no telecomando para encontrar as definições frequentes.

- Como... - Instruções sobre como instalar canais, ordenar canais, actualizar o software do televisor, ligar dispositivos externos e utilizar funções Smart no seu televisor.
- Instalar canais - Actualize canais ou inicie uma nova instalação de canais.

- Estilo de imagem: seleccione um dos estilos de imagem predefinidos para a visualização de imagens ideal.
- Formato de imagem - Seleccione um dos formatos de imagem predefinidos para se adaptar ao ecrã.
- Estilo de som - Seleccione um dos estilos de som predefinidos para a definição de som ideal.
- Saída de áudio - Definir o televisor para reproduzir o som no televisor ou no sistema de áudio conectado.
- Estilo de Ambilight\* - Seleccione um dos estilos de Ambilight predefinidos.
- Ambilight+hue\* - Ligar ou desligar o Ambilight+hue.
- Temporizador - Define o televisor para mudar automaticamente para o modo de espera após um período predefinido.
- Desligar ecrã - Se estiver apenas a ouvir música no televisor, pode desligar o ecrã do televisor.

- Sem fios e redes - Permite estabelecer ligação à rede doméstica ou ajustar as definições de rede.
- Definições da imagem - Permite ajustar todas as definições da imagem.
- Todas as definições - Permite visualizar o menu de todas as definições.
- Ajuda - Faça um diagnóstico ou obtenha mais informações sobre o seu televisor. Para obter mais informações, em Ajuda, prima a tecla colorida **■** Palavras-chave e procure o Menu Ajuda para obter mais informações.

### Menu de todas as definições:

Prima a tecla **↑** (Início) no telecomando, seleccione Definições > Todas as definições e prima OK.

\* A definição Ambilight aplica-se apenas a modelos que suportam a função Ambilight.

## Todas as definições

### Definições da imagem

#### Estilo de imagem

#### Seleccionar um estilo

Para ajustar facilmente a imagem, pode seleccionar um estilo de imagem predefinido.

**↑** (Início) > Definições > Estilo de imagem e prima OK para mudar para a próxima opção disponível.

Os estilos de imagem disponíveis são...

- Pessoal - As preferências de imagem que definiu durante a activação inicial

- **Vivo** – Ideal para a visualização durante o dia
- **Natural** – Definições para imagens naturais
- **Padrão** – Definição mais economizadora de energia
- **Filme** – Ideal para ver filmes com o efeito de estúdio original
- **Jogo** – Ideal para jogos\*
- **Monitor** – Ideal para monitor de computador\*\*

\* Estilo de imagem – O estilo Jogo não está disponível em algumas fontes de vídeo.

\*\* Estilo de imagem – O monitor só está disponível quando o vídeo de fonte HDMI é aplicável para aplicação em PC. O HDR não é suportado no modo Monitor. O televisor pode reproduzir vídeo em HDR no modo Monitor, mas não é aplicado qualquer processamento de HDR.

### Personalizar um estilo

Pode ajustar e guardar as definições de imagem no estilo de imagem actualmente seleccionado, como **Cor**, **Contraste** ou **Nitidez**.

### Restaurar um estilo

Para restaurar o estilo para a definição original, vá para **🏠 (Início) > Definições > Todas as definições > Imagem > Estilo de imagem** e, em seguida, prima **⏪ Restaurar estilo**.

· O televisor reproduz programas HDR a partir de qualquer uma das ligações HDMI, de uma transmissão, de uma fonte de Internet (por exemplo, Netflix) ou de um dispositivo de armazenamento USB ligado.

· O televisor muda automaticamente para o modo HDR com indicação. O televisor suporta os seguintes formatos de HDR: Hybrid Log Gamma, HDR10, HDR10+ e Dolby Vision, mas está sujeito à disponibilidade de tais formatos de HDR por parte dos fornecedores de conteúdos.

Para conteúdo HDR (Hybrid Log Gamma, HDR10 e HDR10+)

Os estilos de conteúdo HDR (Hybrid Log Gamma, HDR10 e HDR10+) são...

- HDR Pessoal
- HDR Vivid
- HDR Natural
- HDR Filme
- HDR Jogo

### Para conteúdo Dolby Vision HDR

Os estilos de conteúdo Dolby Vision HDR são...

- HDR Pessoal
- HDR Vivid
- Dolby Vision Claro
- Dolby Vision Escuro

- HDR Jogo

---

## Cor, contraste, nitidez e brilho

### Ajustar a cor da imagem

**🏠 (Início) > Definições > Todas as definições > Imagem > Cor**

Prima as setas **▲** (cima) ou **▼** (baixo) para ajustar o valor de saturação da cor da imagem.

### Ajustar o contraste da imagem

**🏠 (Início) > Definições > Todas as definições > Imagem > Contraste**

Prima as setas **▲** (cima) ou **▼** (baixo) para ajustar o valor de contraste da imagem.

Pode diminuir o valor de contraste para reduzir o consumo de energia.

### Ajustar a nitidez da imagem

**🏠 (Início) > Definições > Todas as definições > Imagem > Nitidez**

Prima as setas **▲** (cima) ou **▼** (baixo) para ajustar o valor de nitidez da imagem.

### Ajustar o brilho da imagem

**🏠 (Início) > Definições > Todas as definições > Imagem > Brilho**

Prima as setas **▲** (cima) ou **▼** (baixo) para definir o nível de brilho do sinal da imagem.

**Nota:** A definição do brilho com um valor muito afastado de valor de referência (50) pode resultar num contraste inferior.

---

## Definições de imagem do modo especializado

### Definições da cor

**🏠 (Início) > Definições > Todas as definições > Imagem > Definições do modo especializado**

### Ajustar a definição de tonalidade

**🏠 (Início) > Definições > Todas as definições > Imagem > Definições do modo especializado > Tonalidade**

Prima as setas **▲** (cima) ou **▼** (baixo) para ajustar o



valor da definição de tonalidade.

### Ajustar a intensificação de cores

🏠 (Início) > Definições > Todas as definições > Imagem > Definições do modo especializado > Intensificação de cores

Selecione **Máximo**, **Médio** ou **Mínimo** para definir o nível de intensidade de cores e os detalhes em cores brilhantes.

### Seleccionar a temperatura da cor predefinida

🏠 (Início) > Definições > Todas as definições > Imagem > Definições do modo especializado > Temp. cor

Selecione **Normal**, **Quente** ou **Fria** para definir a sua preferência de temperatura da cor.

### Personalizar a temperatura da cor

🏠 (Início) > Definições > Todas as definições > Imagem > Definições do modo especializado > Temp. cor > Temperatura da cor personalizada

Selecione a opção **Personalizada** no menu de Temperatura da cor para personalizar a sua própria da temperatura da cor. Prima as setas **▲** (cima) ou **▼** (baixo) para ajustar o valor.

---

## Definições de contraste

---

### Modos de contraste

🏠 (Início) > Definições > Todas as definições > Imagem > Definições do modo especializado > Modo de contraste

Selecione **Normal**, **Optimizado para imagem** ou **Optimizado para poupança de energia** para definir de que forma o televisor reduz automaticamente o contraste, para o melhor consumo de energia ou para obter a melhor experiência de imagem, ou selecione **Desligado** para desactivar o ajuste.

---

## Definições de HDR

---

🏠 (Início) > Definições > Definições de imagem > Definições do modo especializado > HDR Plus

Defina o HDR Plus para **Desligado**, **Mínimo**, **Médio**, **Máximo** ou **Automático** para definir o nível a que o televisor mostra automaticamente um contraste superior e efeito de luminosidade para o conteúdo

HDR.

**Nota:** Disponível quando o vídeo com gama dinâmica elevada (HDR) está presente na fonte seleccionada, excepto no caso de Dolby Vision.

- O televisor reproduz programas HDR a partir de qualquer uma das ligações HDMI, de uma transmissão, de uma fonte de Internet (por exemplo, Netflix) ou de um dispositivo de armazenamento USB ligado.
- O televisor muda automaticamente para o modo HDR com indicação. O televisor suporta os seguintes formatos de HDR: Hybrid Log Gamma, HDR10, HDR10+ e Dolby Vision, mas está sujeito à disponibilidade de tais formatos de HDR por parte dos fornecedores de conteúdos.

---

## Contrasto dinâmico

🏠 (Início) > Definições > Todas as definições > Imagem > Definições do modo especializado > Contraste dinâmico

Selecione **Máximo**, **Médio** ou **Mínimo** para definir o nível a que o televisor melhora automaticamente os detalhes nas áreas escura, intermédia e clara da imagem.

---

## Contraste de vídeo, Gama

### Contraste de vídeo

🏠 (Início) > Definições > Todas as definições > Imagem > Definições do modo especializado > Contraste de vídeo

Prima as setas **▲** (cima) ou **▼** (baixo) para ajustar o nível de contraste de vídeo.

### Gama

🏠 (Início) > Definições > Todas as definições > Imagem > Definições do modo especializado > Gama

Prima as setas **▲** (cima) ou **▼** (baixo) para ajustar uma definição não linear para a luminância e o contraste de imagens.

---

## Ultra Resolution

🏠 (Início) > Definições > Todas as definições > Imagem > Definições do modo especializado > Ultra Resolution

Selecione **Ligado** para ter uma nitidez superior em margens de linhas e detalhes.



---

## Afinação da imagem

### Redução de ruído

🏠 (Início) > Definições > Todas as definições > Imagem > Definições do modo especializado > Redução de ruído

Selecione **Máximo**, **Médio**, **Mínimo** para definir o nível a que é reduzido o ruído no conteúdo de vídeo. O ruído é visível principalmente como pequenos pontos em movimento na imagem exibida no ecrã.

### Redução de artefactos em MPEG

🏠 (Início) > Definições > Todas as definições > Imagem > Definições do modo especializado > Redução de distorção em MPEG

Selecione **Máximo**, **Médio**, **Mínimo** para definir os diferentes graus de suavização dos artefactos em conteúdos de vídeo digital. Os artefactos em MPEG são visíveis principalmente como pequenos blocos ou margens irregulares nas imagens exibidas no ecrã.

---

## Definições de movimento

### Estilos de movimento

🏠 (Início) > Definições > Todas as definições > Imagem > Definições do modo especializado > Estilos de movimento

Os estilos de movimento proporcionam a definição de modos de movimento otimizados para diferentes conteúdos de vídeo.

Selecione **Desligado** para desligar ou selecione um dos estilos de movimento para uma experiência de visualização diferente em vídeo de movimento. (Filme, Desporto, Padrão, Suave ou Pessoal)

Não disponível para os seguintes casos:

- 🏠 (Início) > Definições > Todas as definições > Estilo de imagem > Jogo.
- 🏠 (Início) > Definições > Todas as definições > Estilo de imagem > Monitor.

### Natural Motion

🏠 (Início) > Definições > Todas as definições > Imagem > Definições do modo especializado > Natural Motion

O Natural Motion torna quaisquer movimentos suaves e fluidos.

- Selecione **Máximo**, **Médio** ou **Mínimo** para definir os diferentes graus de redução da trepidação dos movimentos, visível em filmes no televisor.
- Selecione **Mínimo** ou **Desligado** se aparecer ruído aquando da reprodução de imagens em movimento

no ecrã.

Nota: Apenas disponível se o estilo de movimento estiver definido para **Pessoal**.

---

## Formato de imagem

🏠 (Início) > Definições > Todas as definições > Imagem > Formato de imagem

Se a imagem não estiver a preencher todo o ecrã ou se forem apresentadas barras pretas nas partes superior ou inferior ou em ambas, pode ajustar a imagem para esta preencher o ecrã totalmente.

Para seleccionar uma das definições básicas para preencher o ecrã...

- **Ecrã panorâmico** – aumenta automaticamente a imagem para apresentar um ecrã panorâmico de 16:9. A proporção dos conteúdos de imagem pode variar.
- **Preencher ecrã** – aumenta automaticamente a imagem de modo a preencher o ecrã. A distorção da imagem é mínima e as legendas continuam visíveis. Este formato não é adequado para computador. Alguns formatos de imagem extremos podem continuar a apresentar barras pretas. A proporção dos conteúdos de imagem pode variar.
- **Ajustar ao ecrã** – aumenta automaticamente a imagem para preencher o ecrã sem distorções. Poderão ser visíveis barras pretas. Este formato não é suportado em computador.

- **Original** – aumenta automaticamente a imagem para preencher o ecrã com a proporção original. Nenhum conteúdo perdido visível.

🏠 (Início) > Definições > Todas as definições > Imagem > Formato da imagem > Avançado

Para formatar a imagem manualmente...

- **Deslocar** – Selecione as setas para deslocar a imagem. Pode deslocar a imagem apenas quando o zoom desta está aumentado.
- **Zoom** – Clique nas setas para aumentar o zoom.
- **Esticar** – Clique nas setas para esticar a imagem na vertical ou na horizontal.
- **Anular** – Clique para voltar ao formato de imagem apresentado inicialmente.

---

## Notificação Dolby Vision

🏠 (Início) > Definições > Todas as definições > Imagem > Notificação Dolby Vision

Active ou Desactive a notificação Dolby Vision quando o conteúdo Dolby Vision começa a ser reproduzido no seu televisor.

---

## Definições rápidas de imagem

🏠 (Início) > Definições > Todas as definições > Imagem > Definições rápidas de imagem

- Durante a primeira instalação, aplicou algumas definições de imagem em alguns passos simples. Pode voltar a executar estes passos com o menu Definições rápidas de imagem.
- Clique na definição de imagem que prefere e avance para a definição seguinte.
- Para executar estes passos, assegure-se de que o televisor pode sintonizar um canal de TV ou apresentar um programa de um dispositivo conectado.

---

## Definições de som

### Estilo de som

#### Seleccionar um estilo

Para ajustar facilmente o som, pode seleccionar um estilo de som predefinido.

🏠 (Início) > Definições > Todas as definições > Som > Estilo de som

Os estilos de som disponíveis são...

- **Modo AI** - Seleccionar o Modo AI para mudar de forma inteligente o estilo de som com base no conteúdo áudio.
- **Original** - A definição de som mais neutra
- **Filme** - Ideal para ver filmes
- **Música** - Ideal para ouvir música
- **Jogo** - Ideal para jogos
- **Notícias** - Ideal para a voz
- **Modo pessoal** - Seleccionar esta opção para ver mais definições de som avançadas

#### Restaurar o Modo pessoal

- 1 - Coloque o estilo de som no Modo pessoal.
- 2 - Prima a tecla colorida  Restaurar estilo e prima OK. O estilo é restaurado.

#### Personalizar o Estilo pessoal

- 1 - Coloque o estilo de som no Modo pessoal.
- 2 - Prima a tecla colorida  Personalizar e prima OK para alterar as definições de som avançadas.

---

### Modo pessoal, Definições de som

#### Virtualizador dos altifalantes

🏠 (Início) > Definições > Todas as definições > Som > Definições do modo pessoal > Virtualizador dos altifalantes

Selecione **Ligado** ou **Auto (Dolby Atmos)** para

activar o Dolby Atmos, que pode adicionar dimensão de altura ao som. Com a dimensão de altura, o som pode ser posicionado e movido com precisão num espaço tridimensional.



#### Clear dialogue

🏠 (Início) > Definições > Todas as definições > Som > Definições do modo pessoal > Clear dialogue

Selecione **Ligado** para melhorar o som para as vozes. Ideal para programas de notícias.

#### Equalizador

🏠 (Início) > Definições > Todas as definições > Som > Definições do modo pessoal > Equalizador

Prima as setas  (cima) ou  (baixo) para ajustar as definições do equalizador.

\* Nota: Para restaurar o Modo pessoal à definição original, selecione para voltar ao **Estilo de som** e, em seguida, prima  Restaurar estilo.

---

### Posicionamento do televisor

🏠 (Início) > Definições > Todas as definições > Som > Posicionamento do televisor

Selecione **Num suporte para TV** ou **Na parede** para obter a reprodução sonora mais adequada ao posicionamento.

---

### Definições de som avançadas

#### Controlo do volume

##### Volume automático

🏠 (Início) > Definições > Todas as definições > Som > Avançado > Volume automático

Selecione **Ligado** para corrigir automaticamente diferenças de volume repentinas. Particularmente útil para quando muda de canal. Selecione o **Modo nocturno** para uma experiência de audição a baixo volume mais confortável.

##### Volume delta

🏠 (Início) > Definições > Todas as definições > Som > Avançado > Volume delta

A definição de volume Delta pode ser utilizada para equilibrar a diferença do nível de som entre o canal de TV e a entrada da fonte HDMI. Prima as setas ▲ (cima) ou ▼ (baixo) para ajustar o valor delta do volume do altifalante do televisor.

\* Nota: O volume delta está disponível quando a fonte de entrada está definida como HDMI ou fontes analógicas e a saída de áudio está definida como **Altifalantes do TV** ou **Sistema de som HDMI**.

---

## Definições da saída de áudio

🏠 (Início) > Definições > Todas as definições > Som > Avançado > Saída de áudio

Defina o televisor para reproduzir o som no televisor ou no sistema de áudio conectado.

Pode seleccionar onde pretende ouvir o som do televisor e a forma como pretende controlá-lo.

- Se seleccionar **Altifalantes de TV desactivados**, desliga permanentemente os altifalantes do televisor.
- Se seleccionar **Altifalantes do TV**, os altifalantes do televisor permanecem sempre ligados. Todas as definições relacionadas com o som são aplicáveis a este modo.
- Se seleccionar **Auscultadores**, o som é reproduzido através dos auscultadores.
- Se seleccionar **Altifalantes do TV + auscultadores**, o som é reproduzido através dos altifalantes do TV e dos auscultadores.

Para ajustar o volume dos altifalantes do televisor ou dos auscultadores, prima **Volume** e prima as setas ► (direita) ou ◀ (esquerda) para seleccionar a fonte de saída que pretende ajustar. Prima as setas ▲ (cima) ou ▼ (baixo) para ajustar o volume.

Com um dispositivo de áudio ligado ao HDMI CEC, seleccione **Sistema de som HDMI**. O televisor desligará os respectivos altifalantes quando o dispositivo estiver a reproduzir som.

---

## Definições de saída digital

As definições de saída digital estão disponíveis para sinais de saída SPDIF (óptica) e sinais de som HDMI ARC.

### Formato da saída digital

🏠 (Início) > Definições > Todas as definições > Som > Avançado > Formato de saída digital

Definir o sinal da saída de áudio do televisor de acordo com as capacidades sonoras do sistema de cinema em casa conectado.

• **Estéreo (não comprimido)**: Se os seus dispositivos de reprodução de áudio não possuírem o processamento de som multicanal, seleccione apenas o conteúdo de estéreo de saída para os seus dispositivos de reprodução de áudio.

• **Multicanal**: Seleccione a reprodução do conteúdo de áudio multicanais (sinal de som multicanais comprimido) ou conteúdo de áudio estéreo para os seus dispositivos de reprodução de áudio.

• **Multicanal (bypass)**: Seleccione para enviar o fluxo de bits original para o sistema de som HDMI ligado através de HDMI ARC.

– Certifique-se de que os seus dispositivos de reprodução de áudio suportam a funcionalidade Dolby Atmos.

– A saída SPDIF (DIGITAL AUDIO OUT) será desactivada ao transmitir conteúdo Dolby Digital Plus.

### Nivelação da saída digital

🏠 (Início) > Definições > Todas as definições > Som > Avançado > Nivelação da saída digital

Ajuste o volume do dispositivo ligado à saída de áudio digital (SPDIF) ou HDMI.

- Seleccione **Mais** para ter um volume mais alto.
- Seleccione **Menos** para ter um volume mais suave.

### Atraso da saída digital

🏠 (Início) > Definições > Todas as definições > Som > Avançado > Atraso da saída digital

Em alguns sistemas de cinema em casa, poderá precisar de ajustar o atraso na sincronização de áudio para sincronizar o áudio e o vídeo. Seleccione **Desligado** se estiver definido um atraso de som no seu sistema de cinema em casa.

**Desvio da saída digital (apenas disponível se o atraso da saída digital estiver no modo Ligado)**

🏠 (Início) > Definições > Todas as definições > Som > Avançado > Desvio da saída digital

- Se não conseguir definir um atraso no sistema de cinema em casa, pode definir o televisor para sincronizar o som.
- Pode definir uma correcção que compense o tempo necessário para o sistema de cinema em casa processar o som da imagem do televisor.
- Pode definir o valor em intervalos de 5 ms. A definição máxima é de 60 ms.

---

## Canais

---

Definições de HbbTV - Hybrid Broadcast Broadband TV

🏠 (Início) > Definições > Todas as definições > Canais > Definições HbbTV > HbbTV

Se um canal de TV oferecer serviços de HbbTV, primeiro tem de activar a funcionalidade HbbTV nas definições do televisor para aceder a estes serviços avançados, como serviços Video on-demand e Catch-up TV.

🏠 (Início) > Definições > Todas as definições > Canais > Definições HbbTV > Monitorização de HbbTV

Active ou desactive a monitorização do comportamento da navegação HbbTV. Ao desactivar, os serviços de HbbTV não vão monitorizar o seu comportamento de navegação.

🏠 (Início) > Definições > Todas as definições > Canais > Definições HbbTV > Cookies HbbTV

Active ou desactive o armazenamento de cookies de terceiros, dados de sites e cache dos serviços de HbbTV.

🏠 (Início) > Definições > Todas as definições > Canais > Definições HbbTV > Limpar lista de aplicações aprovadas

Permite-lhe limpar a lista das aplicações HbbTV que autorizou que fossem iniciadas no televisor.

---

## Definições gerais

---

Definições relacionadas com a ligação

---

Formatar disco rígido USB

🏠 (Início) > Definições > Todas as definições > Definições gerais > Formatar disco rígido USB

Será necessário configurar e formatar um disco rígido USB para poder gravar um canal.

---

Definições do teclado USB

🏠 (Início) > Definições > Todas as definições > Definições gerais > Definições do teclado USB

Para instalar o teclado USB, ligue o televisor e conecte o teclado USB a uma das ligações USB do televisor. Quando o televisor detectar o teclado pela primeira vez, pode seleccionar o seu esquema do teclado e testar a sua selecção.

---

Definições do rato

🏠 (Início) > Definições > Todas as definições > Definições gerais > Definições do rato

Ajusta a velocidade de movimento do rato USB.

---

Ligação HDMI-CEC - EasyLink

Ligue os dispositivos compatíveis com HDMI CEC ao seu televisor e poderá controlá-los com o telecomando do televisor. O EasyLink HDMI CEC tem de estar activado tanto no televisor como no dispositivo ligado.



Ligar o EasyLink

🏠 (Início) > Definições > Todas as definições > Definições gerais > EasyLink > EasyLink > Ligado

Controlar os dispositivos compatíveis com HDMI CEC com o telecomando do televisor

🏠 (Início) > Definições > Todas as definições > Definições gerais > EasyLink > Telecomando EasyLink > Ligado

Nota:

- A EasyLink poderá não funcionar com dispositivos de outras marcas.
- A funcionalidade HDMI CEC tem nomes diferentes

em marcas diferentes. Alguns exemplos: Anynet, Aquos Link, Bravia Theatre Sync, Kuro Link, Simplink e Viera Link. Nem todas as marcas são totalmente compatíveis com EasyLink. Os nomes das marcas HDMI CEC indicados a título exemplificativo são propriedade dos respectivos fabricantes.

---

## Ultra HD HDMI

🏠 (Início) > Definições > Todas as definições > Definições gerais > Fontes de entrada > HDMI (porta) > HDMI Ultra HD

Este televisor é compatível com sinais Ultra HD. Alguns dispositivos (ligados por HDMI) não reconhecem um televisor com Ultra HD e podem não funcionar correctamente ou apresentar imagens ou sons distorcidos.

Para evitar uma avaria desse dispositivo, pode ajustar a definição **HDMI Ultra HD** quando o televisor estiver na fonte HDMI. A definição recomendada para dispositivos desactualizados é **Padrão**.

- A definição **Optimizada** permite sinais até Ultra HD (50 Hz ou 60 Hz) RGB 4:4:4 ou YCbCr 4:4:4/4:2:2/4:2:0.
- A definição **Padrão** permite sinais até Ultra HD (50 Hz ou 60 Hz) YCbCr 4:2:0.

## Máximo formato suportado da taxa de actualização de vídeo para opções HDMI Ultra HD:

- Resolução: 3840 x 2160
- Taxa de fotogramas (Hz): 50 Hz, 59,94 Hz, 60 Hz
- Sub-amostragem de dados do vídeo (profundidade em bits)
  - 8 bits: YCbCr 4:2:0, YCbCr 4:2:2\*, YCbCr 4:4:4\*, RGB 4:4:4\*
  - 10 bits: YCbCr 4:2:0\*, YCbCr 4:2:2\*
  - 12 bits: YCbCr 4:2:0\*, YCbCr 4:2:2\*

\* Apenas compatível quando o modo **HDMI Ultra HD** está definido para **Optimizada**.

Nota: Para ver conteúdos HDR10+ ou Dolby Vision a partir de uma fonte HDMI, poderá ter de desligar o leitor e voltar a ligá-lo, se o leitor ligado ao televisor estiver a reproduzir esses conteúdos pela primeira vez. Conteúdo HDR10+ ou Dolby Vision apenas compatível quando a opção **HDMI Ultra HD** está definido para **Optimizada**.

---

## Definições Eco

Definir nível de poupança de energia

🏠 (Início) > Definições > Todas as definições > Definições gerais > Definições Eco > Poupança de energia

Selecione **Mínimo**, **Médio** ou **Máximo** para escolher entre os diferentes níveis de poupança de energia, ou selecione **Desligado** para desligar o modo de poupança de energia.

Desligar o ecrã para reduzir o consumo de energia

🏠 (Início) > Definições > Todas as definições > Definições gerais > Definições Eco > Desligar ecrã

Selecione **Ecrã desligado** e o ecrã do televisor será desligado. Para voltar a ligá-lo, prima qualquer tecla do telecomando.

Definir o temporizador para desligar do televisor

🏠 (Início) > Definições > Todas as definições > Definições gerais > Definições Eco > Temporizador para desligar

Prima as setas **▲** (cima) ou **▼** (baixo) para ajustar o valor. O valor **0** (Desligado) desactiva a função para desligar automaticamente.

Selecione o **Temporizador para desligar** e o televisor desliga-se automaticamente para poupar energia.

- O televisor desliga-se se receber um sinal de TV mas nenhum botão do telecomando for premido durante um período de 4 horas.
- O televisor desliga-se se não receber um sinal de TV nem um comando do telecomando durante 10 minutos.
- Se utilizar o televisor como monitor ou utilizar um receptor digital para ver televisão (uma set-top box - STB) e, conseqüentemente, não utilizar o telecomando do televisor, deve desactivar esta função de desligação automática e definir o valor como **0**.

---

## Localização - Casa ou loja

🏠 (Início) > Definições > Todas as definições > Definições gerais > Localização

- Seleccionar a localização do televisor
- Ao seleccionar **Loja**, o estilo de imagem é alterado para **Vivo** e é possível ajustar as definições de loja.
- O modo **Loja** destina-se à promoção do televisor em lojas.

---

## Configuração para loja

🏠 (Início) > Definições > Todas as definições > Definições gerais > Configuração para loja

Se o televisor estiver definido para **Loja**, pode visualizar logótipos ou definir a disponibilidade de

uma demonstração específica para utilização na loja.

#### Ajustar a imagem e áudio

🏠 (Início) > Definições > Todas as definições > Definições gerais > Configuração para loja > Imagem e áudio

Selecione **Optimizado para loja** ou **Definições personalizadas** para as definições de imagem e áudio.

#### Logótipos e banner

🏠 (Início) > Definições > Todas as definições > Definições gerais > Configuração para loja > Logótipos e Banner

Defina para apresentar Logótipos da funcionalidade e Banner promocional.

#### Início automático do Demo Me

🏠 (Início) > Definições > Todas as definições > Definições gerais > Configuração para loja > Início automático do Demo Me

Ligar/desligar o Início automático do Demo Me.

---

#### Gerir demonstrações

🏠 (Início) > Aplicações > Menu de demonstração > Gerir demonstrações

Se o televisor estiver definido para Loja, pode gerir os vídeos de demonstração na aplicação **Menu de demonstração**.

#### Reproduzir vídeo de demonstração

🏠 (Início) > Aplicações > Menu de demonstração > Gerir demonstrações > Reproduzir  
Selecione um ficheiro de vídeo de demonstração e reproduza-o.

#### Copiar ficheiro de demonstração

🏠 (Início) > Aplicações > Menu de demonstração > Gerir demonstrações > Copiar para USB  
Copiar ficheiro de demonstração para unidade USB.

#### Eliminar ficheiro de demonstração

🏠 (Início) > Aplicações > Menu de demonstração > Gerir demonstrações > Eliminar  
Eliminar ficheiro de demonstração do televisor.

#### Configuração de demonstração

🏠 (Início) > Aplicações > Menu de demonstração

> Gerir demonstrações > Configuração  
Definir o televisor para Televisor principal ou Televisor secundário.

#### Transferir o novo ficheiro de demonstração

🏠 (Início) > Aplicações > Menu de demonstração > Gerir demonstrações > Transferir novo  
Se a Configuração estiver definida para TV principal, pode transferir o novo ficheiro de demonstração.

#### Definição de atraso automático

🏠 (Início) > Aplicações > Menu de demonstração > Gerir demonstrações > Definição de atraso automática  
Defina o tempo de atraso automático entre 15 segundos e 5 minutos.

#### Seleccção de repetição automática

🏠 (Início) > Aplicações > Menu de demonstração > Gerir demonstrações > Seleccção de repetição automática  
Selecione um ficheiro de demonstração para reprodução de repetição automática.

---

#### Modo de jogo automático em HDMI

🏠 (Início) > Definições > Todas as definições > Definições gerais > Fontes de entrada > HDMI (porta) > Modo de jogo automático em HDMI

Defina o Modo de jogo automático em HDMI para **Ligado**, se pretender que o televisor defina automaticamente o Estilo de imagem para Jogo sempre que seja informado através do dispositivo HDMI ligado ao televisor. Esta funcionalidade só pode ser seleccionada quando a definição HDMI Ultra HD estiver como **Optimizada**.

---

#### Repor Definições de TV e Reinstalar TV

Repor todas as definições nas definições de TV originais

🏠 (Início) > Definições > Todas as definições > Definições gerais > Definições de fábrica

Efectuar novamente a instalação completa do televisor e repor o estado do televisor para a primeira vez que foi ligado

🏠 (Início) > Definições > Todas as definições > Definições gerais > Reinstalar o televisor

Introduza o código PIN, selecione **Sim** e o televisor irá reinstalar por completo. Todas as definições serão repostas e os canais instalados serão substituídos. A

instalação pode demorar alguns minutos

---

## Definições de região e de idioma

---

### Idioma

🏠 (Início) > Definições > Todas as definições > Região e idioma > Idioma

Alterar o idioma dos menus e das mensagens do televisor

🏠 (Início) > Definições > Todas as definições > Região e idioma > Idioma > Idioma de menu

Definir preferências de idioma de áudio

🏠 (Início) > Definições > Todas as definições > Região e idioma > Idioma > Áudio primário, Áudio secundário

Os canais de televisão digitais podem emitir vários idiomas de áudio para um programa. Pode definir o idioma de áudio principal e secundário que prefere. Se o áudio estiver disponível num desses idiomas, o televisor muda para o mesmo.

Definir preferências de idioma para legendas

🏠 (Início) > Definições > Todas as definições > Região e idioma > Idioma > Legendas primárias, Legendas secundárias

Os canais digitais podem oferecer legendas de vários idiomas para um programa. Pode definir os idiomas preferidos para as legendas principais e as legendas secundárias. Se disponíveis, o televisor mostra as legendas que seleccionou.

Definir preferências de idioma para teletexto

🏠 (Início) > Definições > Todas as definições > Região e idioma > Idioma > Teletexto primário, Teletexto secundário

Algumas emissoras de televisão digital disponibilizam diversos idiomas de Teletexto.

---

### Relógio

🏠 (Início) > Definições > Todas as definições > Região e idioma > Relógio

Acertar automaticamente o relógio

🏠 (Início) > Definições > Todas as definições > Região e idioma > Relógio > Modo relógio autom.

- A definição padrão para o relógio do televisor é Automático. As informações de hora têm origem na informação de Tempo Universal Coordenado (UTC) transmitida.
- Se o relógio não estiver certo, é possível definir o relógio do televisor para Dependente do país.
- Ao seleccionar Dependente do país, pode definir a hora para Automática, Hora padrão ou Hora de Verão.

Acertar manualmente o relógio

🏠 (Início) > Definições > Todas as definições > Região e idioma > Relógio > Modo relógio autom. > Manual

🏠 (Início) > Definições > Todas as definições > Região e idioma > Relógio > Data, Hora

Aceda ao menu anterior e seleccione Data e Hora para ajustar o valor.

Nota:

- Se nenhuma das definições automáticas apresentar a hora correctamente, pode acertar a hora manualmente.
- Se programar gravações a partir do Guia de TV, recomendamos que a hora e a data não sejam alteradas manualmente.

Definir o fuso horário ou definir uma correcção de hora para a sua região

🏠 (Início) > Definições > Todas as definições > Região e idioma > Relógio > Fuso horário

Selecione um dos fusos horários.

Definir o televisor para mudar automaticamente para o modo de espera após um período predefinido

🏠 (Início) > Definições > Todas as definições > Região e idioma > Relógio > Temporizador.

Definir o televisor para mudar automaticamente para o modo de espera após um período predefinido. Utilizando a barra de deslocamento, pode definir um período máximo de até 180 minutos, em intervalos de 5 minutos. Se seleccionar 0 minutos, o Temporizador é desactivado. Pode desligar o televisor a qualquer momento ou voltar a definir o tempo durante a contagem

---

## Código postal

🏠 (Início) > Definições > Todas as definições > Região e idioma > Código postal

O Sistema de pré-aviso (Early Warning System) tem como função alertar o público geral quando são detectados desastres naturais na área do código postal relevante.

O televisor apresenta as respectivas mensagens de aviso/alertas, quando o sistema é activado pelas emissoras.

Nota: Aplica-se apenas à Indonésia.

---

## Definições de acesso universal

🏠 (Início) > Definições > Todas as definições > Acesso universal

Com a opção **Acesso universal** activada, o televisor está preparado para ser utilizado por pessoas surdas, com dificuldades auditivas, invisuais ou com dificuldades visuais.

### Ligar as definições de acesso universal

🏠 (Início) > Definições > Todas as definições > Acesso universal > Acesso universal > Ligado.

### Acesso universal para pessoas com dificuldades auditivas

🏠 (Início) > Definições > Todas as definições > Acesso universal > Dificuldades auditivas > Ligado

· Alguns canais de televisão digitais transmitem áudio e legendas especiais adaptados a pessoas com dificuldades auditivas ou surdas.

· Com esta opção activada, o televisor muda automaticamente para o áudio e as legendas adaptados, se disponíveis.

### Acesso universal para pessoas invisuais ou com dificuldades visuais

🏠 (Início) > Definições > Todas as definições > Acesso universal > Descrição de áudio > Descrição de áudio > Ligado

Os canais de televisão digitais podem transmitir comentários de áudio especiais que descrevem o que está a acontecer no ecrã.

🏠 (Início) > Definições > Todas as definições > Acesso universal > Descrição de

áudio > Descrição de áudio > Volume misto, Efeitos de áudio, Voz

· Ao seleccionar **Volume misto**, pode misturar o volume do áudio normal com o comentário de áudio. Prima as setas ▲ (cima) ou ▼ (baixo) para ajustar o valor.

· Defina **Efeitos de áudio** como **Ligado** para activar efeitos de áudio extra no áudio dos comentários, como por exemplo estéreo ou diminuição da intensidade do som.

· Selecciona **Voz** para definir a preferência de voz, **Descritivo** ou **Legendas**.

---

## Melhoramento de diálogos

🏠 (Início) > Definições > Todas as definições > Acesso universal > Melhoramento de diálogos

Aumenta a inteligibilidade do diálogo e dos comentários.

---

## Definições de bloqueio

### Definir código e alterar código

🏠 (Início) > Definições > Todas as definições > Bloqueio infantil > Definir código, Alterar código

Define um novo código ou repor alteração de código. O código de bloqueio infantil é utilizado para bloquear e desbloquear canais ou programas.

Nota: Caso se tenha esquecido do seu código PIN, pode anular o código actual utilizando 8888 e introduzir um novo código.

---

### Bloqueio de programas

🏠 (Início) > Definições > Todas as definições > Bloqueio infantil > Classificação parental

Define uma idade mínima para ver programas com classificação.

---

### Bloqueio de aplicações

🏠 (Início) > Definições > Todas as definições > Bloqueio infantil > Bloqueio de aplicações

Pode bloquear aplicações não adequadas a crianças. O bloqueio de aplicações pedir-lhe-á o código PIN quando tentar iniciar uma aplicação para maiores de 18 anos. Este bloqueio só é válido para aplicações da Philips classificadas como para maiores de 18 anos.



# Sem fios e redes

## 12.1

### Rede doméstica

Para tirar partido de todas as capacidades da sua Smart TV da Philips, o televisor tem de estar ligado à Internet.

Ligue o televisor a uma rede doméstica com uma ligação à Internet de alta velocidade. Pode estabelecer uma ligação com ou sem fios entre o seu televisor e o router de rede.

## 12.2

### Ligar à rede

#### Ligação sem fios

##### Do que necessita

Para ligar o televisor à Internet sem fios, precisa de um router Wi-Fi com uma ligação à Internet. Utilize uma ligação à Internet (banda larga) de alta velocidade.



##### Ligar ou desligar o Wi-Fi

⬆ (Início) > Definições > Todas as definições > Sem fios e redes > Wi-Fi ligado/desligado

##### Efectuar a ligação

##### Efectuar a ligação – Sem fios

⬆ (Início) > Definições > Todas as definições > Sem fios e redes > Ligar à rede > Sem fios

- 1 - Na lista de redes encontradas, clique na sua rede sem fios. Se a sua rede não aparecer na lista, significa que o nome da rede está oculto (desligou a transmissão SSID do router). Selecione Adicionar uma rede nova para introduzir o nome da rede.
- 2 - Dependendo do tipo de router, introduza a sua chave de encriptação - WEP, WPA ou WPA2. Se já

tiver introduzido a chave de encriptação para esta rede, pode seleccionar OK para estabelecer a ligação de imediato.

3 - Se a ligação for estabelecida, é apresentada uma mensagem.

##### Efectuar a ligação – WPS

⬆ (Início) > Definições > Todas as definições > Sem fios e redes > Ligar à rede > WPS

Se o seu router tiver WPS, pode ligar directamente ao router sem pesquisar redes. Se existirem dispositivos na sua rede sem fios que utilizem o sistema WEP de encriptação de segurança, não pode utilizar o WPS.

- 1 - Vá ao router, prima o botão WPS e volte ao televisor, num intervalo de 2 minutos.
- 2 - Clique em **Ligar** para estabelecer a ligação.
- 3 - Se a ligação for estabelecida, é apresentada uma mensagem.

##### Efectuar a ligação – WPS com código PIN

⬆ (Início) > Definições > Todas as definições > Sem fios e redes > Ligar à rede > WPS com código PIN

Se o seu router tiver WPS com um código PIN, pode ligar directamente ao router sem pesquisar redes. Se existirem dispositivos na sua rede sem fios que utilizem o sistema WEP de encriptação de segurança, não pode utilizar o WPS.

- 1 - Anote o código PIN de 8 dígitos apresentado no ecrã e introduza-o no software do router no seu PC. Consulte o manual do router para saber onde deve introduzir o código PIN no software do router.
- 2 - Clique em **Ligar** para estabelecer a ligação.
- 3 - Se a ligação for estabelecida, é apresentada uma mensagem.

#### Ligação com fios

##### Do que necessita

Para ligar o televisor à Internet, necessita de um router de rede com uma ligação à Internet. Utilize uma ligação à Internet (banda larga) de alta velocidade.

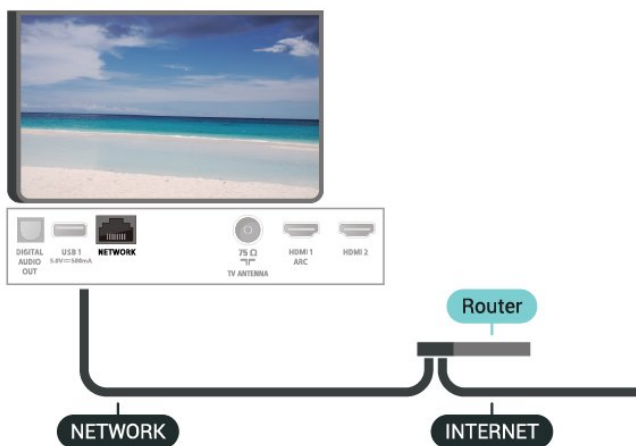

## Efectuar a ligação

🏠 (Início) > Definições > Todas as definições > Sem fios e redes > Ligar à rede > C/fios

- 1 - Ligue o router ao televisor com um cabo de rede (cabo Ethernet\*\*).
- 2 - Certifique-se de que o router está ligado.
- 3 - O televisor procura continuamente a ligação de rede.
- 4 - Se a ligação for estabelecida, é apresentada uma mensagem.

Se a ligação falhar, pode verificar as definições DHCP do router. O DHCP deve estar activado.

\*\*Para cumprir com as normas CEM, utilize um cabo Ethernet FTP Cat. 5E blindado.

12.3

## Definições sem fios e redes

### Ver as definições de rede

🏠 (Início) > Definições > Todas as definições > Sem fios e redes > Ver definições de rede

Pode ver todas as definições de rede actuais aqui. O endereço de IP e MAC, a intensidade do sinal, a velocidade, o método de encriptação, etc.

### Configuração de rede – IP estático

🏠 (Início) > Definições > Todas as definições > Sem fios e redes > Configuração de rede > IP estático

Se tiver conhecimentos mais aprofundados e quiser instalar a sua rede com um endereço de IP estático, defina o televisor para IP estático.

### Configuração de rede – Configuração de IP estático

🏠 (Início) > Definições > Todas as definições > Sem fios e redes > Configuração de IP estático

1 - Seleccione Configuração de IP estático e configure a ligação.

2 - Pode definir o número para o Endereço IP, Máscara de rede, Gateway, DNS 1 ou DNS 2.

### Ligar com Wi-Fi (WoWLAN)

🏠 (Início) > Definições > Todas as definições > Sem fios e redes > Ligar com Wi-Fi (WoWLAN)

Pode ligar este televisor a partir do seu smartphone ou tablet se o televisor estiver em modo de espera. A definição Ligar com Wi-Fi (WoWLAN) tem de estar activada.

### Digital Media Renderer - DMR

🏠 (Início) > Definições > Todas as definições > Sem fios e redes > Digital Media Renderer - DMR

Se os seus ficheiros multimédia não forem reproduzidos no seu televisor, assegure-se de que o Digital Media Renderer está activado. O DMR está activado por predefinição de fábrica.

### Ligar o Wi-Fi

🏠 (Início) > Definições > Todas as definições > Sem fios e redes > Wi-Fi ligado/desligado

Pode ligar ou desligar o Wi-Fi no seu televisor.

### Repor ligações do Wi-Fi Miracast

🏠 (Início) > Definições > Todas as definições > Sem fios e redes > Repor ligações do Wi-Fi Miracast

Limpar a lista dos dispositivos conectados e bloqueados utilizados com o Miracast.

### Nome de rede do TV

🏠 (Início) > Definições > Todas as definições > Sem fios e redes > Nome de rede do televisor

Se tiver mais do que um televisor na rede doméstica, pode atribuir um nome único ao televisor.

### Definições de Netflix

🏠 (Início) > Definições > Todas as

definições > Sem fios e redes > Definições de Netflix

Com as definições de Netflix, pode ver o número ESN ou desactivar o dispositivo Netflix.

#### Limpar memória da Internet

🏠 (Início) > Definições > Todas as definições > Sem fios e redes > Limpar memória da Internet

A opção Limpar memória da Internet permite-lhe limpar o registo do servidor Philips e as definições da classificação parental, os seus inícios de sessão em aplicações de lojas de vídeo, todos os favoritos da Philips App Gallery, os favoritos e o histórico da Internet. As aplicações MHEG interactivas podem também guardar os denominados "cookies" no seu televisor. Estes ficheiros também serão limpos.

---

# Smart TV

---

## Configurar a Smart TV

Tem de configurar a sua ligação quando abrir a Smart TV pela primeira vez. Leia e aceite os termos e condições para continuar.

A página inicial da Smart TV é uma das suas ligações à Internet.

### Abrir a Smart TV

Para abrir a página inicial da Smart TV, prima **Smart TV**.

Em alternativa, pode premir **(Início)** > **Aplicações**, seleccionar **Smart TV** e premir **OK**.

O televisor liga-se à Internet e abre a página inicial da Smart TV. Isto pode demorar alguns segundos.

### Fechar a Smart TV

Para fechar a página inicial da Smart TV, prima **EXIT**.

A TP Vision Europe B.V. não assume qualquer responsabilidade relativamente ao conteúdo e à qualidade do conteúdo fornecido pelos fornecedores de serviços de conteúdo.

jornal nacional, um álbum de fotografias online, etc. Existem aplicações que lhe permitem alugar um vídeo a partir de uma loja de vídeo online e aplicações para ver programas que perdeu. Se na página App Gallery não tiver aquilo de que está à procura, experimente procurar na World Wide Web e navegar na Internet no televisor.

### Pesquisar

A opção Procura permite procurar aplicações relevantes na **App Gallery**.

Introduza a palavra-chave no campo de texto, seleccione **🔍** e prima **OK** para iniciar a procura. Pode introduzir nomes, títulos, géneros e palavras-chave descritivas para procurar.

Em alternativa, pode deixar o campo de texto vazio e procurar as pesquisas/palavras-chave mais populares de uma série de categorias. Na lista de palavras-chave encontradas, seleccione uma e prima **OK** para procurar itens que incluam essa palavra-chave.

---

## Página inicial da Smart TV

### As suas aplicações

Pode abrir as aplicações a partir da página inicial da Smart TV.

### Internet

A aplicação Internet abre a World Wide Web no seu televisor.

Apesar de poder ver qualquer página da Internet no seu televisor, a maioria delas não foi concebida para o ecrã de um televisor.

- Alguns plug-ins (p. ex. para ver páginas ou vídeos) não estão disponíveis no seu televisor.
- As páginas da Internet são apresentadas uma página de cada vez e em ecrã total.

---

## App Gallery

Abra a **App Gallery** a partir do ecrã inicial para navegar nas aplicações – uma colecção de páginas da Internet feitas à medida do televisor.

Encontre a aplicação para vídeos do YouTube, um

# Netflix

Se tiver subscrito o serviço do Netflix, pode utilizar o Netflix neste televisor. O seu televisor tem de estar ligado à Internet.

Para abrir o Netflix, prima **NETFLIX** para abrir a aplicação Netflix. Pode abrir imediatamente o Netflix a partir de um televisor em modo de espera.

[www.netflix.com](http://www.netflix.com)

# Amazon Prime Video

Com a subscrição Amazon Prime, obtém acesso a milhares de filmes e de programas de TV populares, incluindo Prime Originals exclusivos.

Prima o ícone da aplicação para abrir a aplicação Amazon Prime Video. O seu televisor tem de estar ligado à Internet para utilizar esta aplicação. Para obter mais informações sobre a aplicação Amazon Prime Video, visite [www.primevideo.com](http://www.primevideo.com).

# YouTube

O YouTube fornece uma plataforma para se ligar ao mundo. Veja e descubra vídeos populares carregados por utilizadores do YouTube em todo o mundo. Utilize a aplicação YouTube para explorar os mais recentes tópicos sobre música, notícias e muito mais.

Prima o ícone da aplicação para abrir a aplicação YouTube. O seu televisor tem de estar ligado à Internet para utilizar esta aplicação. Para obter mais informações sobre o YouTube, visite [www.youtube.com](http://www.youtube.com).

---

# Freeview Plus

---

17.1

## Acerca do Freeview Plus

Este televisor foi certificado pelo Freeview Plus.



O Freeview Plus\* disponibiliza acesso a conteúdos e serviços das redes Freeview. O serviço Freeview Plus disponibiliza um Guia de programação electrónica para 7 dias de programação, serviço Catch-up TV no televisor, recomendações e a capacidade de definir memos e favoritos. O Freeview Plus está disponível premindo o botão verde no telecomando.

\*O Freeview Plus utiliza tecnologia HbbTV que combina emissões e banda larga. É necessária ligação à Internet. Aplicam-se termos e condições de utilização de dados.

O Freeview Plus\* é um novo serviço televisivo que disponibiliza EPG topo de gama e um acesso perfeito ao Catch Up TV em redes de acesso livre sendo apenas necessário premir um botão. O Freeview Plus proporciona uma experiência de utilizador inigualável e locais com TV de canal aberto na dianteira da inovação, com serviços que incluem:

- Um EPG fácil de utilizar para 7 dias
- Catch Up TV totalmente disponível no ecrã do televisor
- Apresentação de recomendações
- Capacidade de pesquisar por género e procurar programas para os próximos 7 dias
- Uma função de Favoritos com memos para programas em directo e Catch Up

17.2

---

## Lançamento do Freeview Plus

### Do que necessita

- Necessita de uma ligação à Internet de alta velocidade (banda larga) no televisor

### Para iniciar o Freeview Plus

Quando estiver a ver televisão, verá por breves instantes uma mensagem no canto superior esquerdo do ecrã.

- Prima a tecla colorida  no telecomando para iniciar o Freeview Plus.
- Siga as instruções apresentadas no ecrã e utilize as teclas coloridas, teclas de seta e botão OK para

navegar.

\*O Freeview Plus utiliza tecnologia HbbTV que combina emissões e banda larga. É necessária ligação à Internet. Aplicam-se termos e condições de utilização de dados.

Saiba mais em [www.freeview.com.au](http://www.freeview.com.au)



# Freeview On Demand

18.1

## Acerca do Freeview On Demand

Este televisor foi certificado pelo Freeview New Zealand.



O Freeview On Demand é a plataforma de transmissão de TV da Freeview New Zealand. Reúne fantásticos programas e filmes gratuitos a pedido, incluindo Catch-up TV e exclusivos a pedido, todos disponíveis numa única biblioteca. O Freeview On Demand também fornece as seguintes funcionalidades adicionais:

- Mini-guia
- Guia de TV para 8 dias
- Histórico de visualizações recentes
- Conteúdos populares e em destaque
- Procura de conteúdo por género e por canal
- Pesquisa por título em todos os fornecedores de conteúdos
- Início de sessão único na conta Freeview para aceder a conteúdos de vários fornecedores

18.2

## Iniciar o Freeview On Demand

Ligue o seu televisor a

- uma antena UHF operacional
- ligação à Internet de alta velocidade (banda larga ou fibra)

Para aceder ao Freeview On Demand

Selecione o ícone On Demand no Mini-guia do Freeview para começar a explorar TV e filmes gratuitos; ou prima o botão verde no telecomando.

Select to access FREEVIEW ON DEMAND



O Mini-guia do Freeview é apresentado na parte inferior do ecrã sempre que muda de canal. Também pode premir um botão de seta no seu telecomando para apresentar o Mini-guia.

\*O Freeview On Demand utiliza tecnologia HbbTV que combina difusão e banda larga. São necessárias ligações de antena de TV e à Internet. São aplicáveis termos e cobrança de dados do fornecedor de serviços de Internet para a transmissão.

Para mais informações, consulte [www.freeviewnz.tv](http://www.freeviewnz.tv)

---

# Ambiental

---

## Fim de utilização

### Eliminação de pilhas e do produto usado

O produto foi concebido e fabricado com materiais e componentes de alta qualidade, que podem ser reciclados e reutilizados.



Quando este símbolo de um caixote de lixo com um traço por cima constar de um produto, significa que esse produto está abrangido pela Directiva Europeia 2012/19/UE.



Informe-se acerca do sistema local de recolha de resíduos relativamente a produtos eléctricos e electrónicos.

Aja de acordo com os regulamentos locais e não elimine os seus produtos antigos com o lixo doméstico comum. A correcta eliminação do seu produto antigo evita potenciais consequências nocivas para o ambiente e para a saúde pública.

O produto contém pilhas abrangidas pela Directiva Europeia 2006/66/CE, que não podem ser eliminadas juntamente com o lixo doméstico.



Informe-se acerca das regras locais quanto à recolha selectiva de pilhas, uma vez que a eliminação correcta ajuda a prevenir consequências nocivas para o ambiente e para a saúde pública.

# Especificações

## 20.1

### Alimentação

As especificações do produto estão sujeitas a alteração sem aviso prévio. Para obter mais especificações deste produto, visite

[www.philips.com/TVsupport](http://www.philips.com/TVsupport)

#### Alimentação

- Alimentação eléctrica: CA 110–240 V +/-10%
- Temperatura ambiente: 5 °C a 35 °C

## 20.2

### Recepção

- Entrada da antena: 75 ohm coaxial (IEC75)
- Bandas do sintonizador: Hiperbanda, UHF, VHF
- DVB: DVB-T2
- Reprodução de vídeo analógica: SECAM, PAL
- Reprodução de vídeo digital: MPEG2 SD/HD (ISO/IEC 13818-2), MPEG4 SD/HD (ISO/IEC 14496-10)
- Reprodução de áudio digital (ISO/IEC 13818-3)

## 20.3

### Resolução de ecrã

#### Tamanho do ecrã na diagonal

- 43PUT6504: 108 cm / 43 pol.

#### Resolução de ecrã

- 3840 x 2160

## 20.4

### Resolução de entrada suportada - Vídeo

#### Velocidades compatíveis

As velocidades de vídeo compatíveis também incluem as taxas de campo/fotogramas de 23,976 Hz, 29,97 Hz e 59,94 Hz.

## HDMI

- 480i
- 480p
- 576i
- 576p
- 720p
- 1080i
- 1080p
- 3840 x 2160p - 24 Hz, 25 Hz, 30 Hz, 50 Hz, 60 Hz

## HDMI – UHD

🏠 (Início) > Definições > Definições gerais > Fontes de entrada > HDMI (porta) > HDMI Ultra HD

Este televisor é compatível com sinais Ultra HD. Alguns dispositivos (ligados por HDMI) não reconhecem um televisor com Ultra HD e podem não funcionar correctamente ou apresentar imagens ou sons distorcidos.

Para evitar o mau funcionamento desses dispositivos, defina a qualidade do sinal para um nível compatível com o dispositivo. Se o dispositivo não estiver a utilizar sinais Ultra HD, pode desligar o Ultra HD para esta ligação HDMI.

- A definição **Optimizada** permite sinais até Ultra HD (50 Hz ou 60 Hz) RGB 4:4:4 ou YCbCr 4:4:4/4:2:2/4:2:0.
- A definição **Padrão** permite sinais até Ultra HD (50 Hz ou 60 Hz) YCbCr 4:2:0.

## Composto

#### Composto

- PAL, NTSC, SECAM

## 20.5

### Resolução de entrada suportada - Computador

- 640 x 480 - 60 Hz
- 800 x 600 - 60 Hz
- 1024 x 768 - 60 Hz
- 1280 x 800 - 60 Hz
- 1280 x 960 - 60 Hz
- 1280 x 1024 - 60 Hz
- 1366 x 768 - 60 Hz
- 1440 x 900 - 60 Hz
- 1920 x 1080 - 60 Hz
- 3840 x 2160 - 60 Hz

---

## 20.6

# Som

- Virtualizador Dolby Atmos®
- Clear Dialogue
- Som IA
- Equalizador de 5 bandas
- Potência de saída (RMS): 20 W
- Áudio Dolby®
- DTS-**HD**®

---

## 20.7

# Multimédia

### Ligações

- USB 2.0/USB 3.0
- Ethernet LAN RJ-45
- Wi-Fi 802.11n (incorporado)

### Sistemas de ficheiros de USB suportados

- FAT, NTFS

### Formatos de reprodução

- Codecs de vídeo: AVI, MKV, H.264/MPEG-4 AVC, MPEG1, MPEG2, MPEG4, WMV9/VC1, VP9, HEVC (H.265)
- Codecs de áudio: MP3, WAV, AAC, WMA (v2 até v9.2), WMA-PRO (v9 e v10)
- Legendas:
  - Formato: SRT, SMI, SSA, SUB, ASS, TXT
  - Codificações de caracteres: UTF-8, Europa Central e Leste Europeu (Windows-1250), Cirílico (Windows-1251), Grego (Windows-1253), Turco (Windows-1254), Europa Ocidental (Windows-1252)
- Taxa máxima de dados suportados:
  - MPEG-4 AVC (H.264) é suportado até ao HP @ L5.1. 30 Mbps
  - H.265 (HEVC) é suportado até ao perfil Main / Main 10 até ao nível 5.1 40 Mbps
  - VC-1 é suportado até ao perfil Advanced @ L3
- Codecs de imagem: JPEG, GIF, PNG, BMP, HEIF, Fotografia de 360°

### Certificação Wi-Fi

Este televisor é compatível com dispositivos com certificação Miracast.

O desempenho pode variar dependendo das capacidades do dispositivo móvel e do software utilizado.

---

## 20.8

# Conectividade

### Parte lateral do televisor

- CVBS: CVBS - Áudio L/R
- USB 2: USB 3.0
- Entrada HDMI 3: UHD - HDR
- Auscultadores: Minificha estéreo de 3,5 mm

### Parte inferior do televisor

- Saída de áudio digital: Óptico
- USB 1: USB 2.0
- LAN de rede: RJ45
- Antena (75 Ohm)
- Entrada HDMI 1: ARC - UHD - HDR
- Entrada HDMI 2: UHD - HDR

# Resolução de problemas

## Sugestões

Se não conseguir encontrar uma solução para o problema do televisor na secção **Resolução de problemas**, pode utilizar  **Palavras-chave em Ajuda > Manual do Utilizador** para encontrar as informações que procura. Selecciona uma palavra-chave para ir para a página mais relevante no Manual do utilizador.

Se o Manual do utilizador não responder à sua pergunta, pode ir para o Web site de assistência da Philips.

Para resolver qualquer problema relacionado com o televisor Philips, pode consultar a nossa assistência online. Pode seleccionar o seu idioma e introduzir o número de modelo do seu produto.

Visite [www.philips.com/TVsupport](http://www.philips.com/TVsupport).

Na página de assistência, pode encontrar o número de telefone do seu país para entrar em contacto connosco, bem como respostas a perguntas frequentes (FAQ). Em alguns países, pode conversar online com um dos nossos colaboradores e colocar as suas questões directamente ou enviar questões via correio electrónico.

Pode transferir novo software para o televisor ou o manual para ler no seu computador.

Para obter mais resolução de problemas e perguntas mais frequentes (FAQ) sobre o televisor...

Visite <http://philips-tvconsumercare.kxondemand.com/portugal/en/ModelSelect>

### Ajuda do televisor no seu tablet, smartphone ou computador

Para ser mais fácil seguir instruções com sequências extensas, pode transferir a Ajuda do televisor em formato PDF para ler no seu smartphone, tablet ou computador. Em alternativa, pode imprimir a página relevante da Ajuda no seu computador.

Para transferir o ficheiro Ajuda (manual do utilizador), visite [www.philips.com/TVsupport](http://www.philips.com/TVsupport)

## Ligar

### O televisor não se liga

- Desligue o cabo de alimentação da tomada eléctrica. Aguarde um minuto e volte a ligá-lo. Certifique-se de que o cabo de alimentação está correctamente ligado. Tente ligar novamente.
- Ligue o televisor a outra tomada de alimentação eléctrica e tente ligá-lo.
- Desligue todos os dispositivos ligados ao televisor e tente ligá-lo.
- Se a luz do modo de espera do televisor estiver ligada, o televisor poderá não responder ao telecomando.

### Rangido ao ligar ou desligar

Quando liga o televisor ou o coloca em modo de espera, ouve um rangido proveniente da estrutura do televisor. O ruído resulta da expansão e contracção normal do televisor quando arrefece e aquece. O desempenho não é afectado.

### O televisor volta ao modo de espera depois de apresentar o ecrã de arranque da Philips

Quando o televisor está no modo de espera, é apresentado um ecrã de arranque da Philips e, em seguida, o televisor volta ao modo de espera. Este comportamento é normal. Quando o televisor é desligado e novamente ligado à fonte de alimentação, o ecrã de arranque é apresentado na activação seguinte. Para ligar o televisor a partir do modo de espera, prima  (Em espera/Ligado) no telecomando ou no televisor.

### A luz do modo de espera continua intermitente

Desligue o cabo de alimentação da tomada eléctrica. Aguarde 5 minutos antes de voltar a ligar o cabo. Se a luz voltar a ficar intermitente, contacte o Apoio a Clientes da Philips.

Em **Ajuda > Manual do utilizador**, prima a tecla colorida  **Palavras-chave** e procure **Informações de contacto**.

### O televisor desliga-se sozinho

Se o televisor se desligar repentinamente, a definição **Temporizador para desligar** poderá estar ligada. Com o **Temporizador para desligar**, o televisor desliga-se após um período de 4 horas, se não receber sinais do telecomando. Para evitar que se desligue automaticamente, pode desactivar esta opção. Em **Ajuda > Manual do utilizador**, prima a tecla colorida  **Palavras-chave** e procure **Temporizador para desligar**.

Além disso, se o televisor não receber um sinal de TV nem um comando do telecomando durante 10 minutos, o televisor desliga-se automaticamente.

## Telecomando

O televisor não responde ao telecomando

- O televisor precisa de alguns momentos para começar a funcionar. Durante este período, o televisor não responde ao telecomando nem aos controlos do televisor. Este comportamento é normal.
- As pilhas do telecomando podem ter acabado.

Substitua as pilhas por umas novas.

## Canais

Não foram encontrados canais digitais durante a instalação

- Verifique se o televisor está ligado a uma antena ou se está a utilizar um sinal de um fornecedor. Verifique as ligações de cabo.
- Verifique se o país onde instalar o televisor tem canais digitais disponíveis.
- Verifique se seleccionou o sistema DVB (emissão de vídeo digital) correcto.
- Volte a fazer a instalação e verifique se seleccionou o país correcto.

Não foram encontrados canais analógicos durante a instalação

- Verifique se o televisor foi ligado a uma antena. Verifique as ligações de cabo.
- Verifique se seleccionou o sistema DVB (emissão de vídeo digital) correcto. Seleccionar DVB-T (terrestre) quando utilizar uma antena ou antena comum.
- Volte a fazer a instalação e selecione **Canais digitais e analógicos** durante a instalação.

Alguns canais desapareceram por completo, não é possível encontrar nenhum ou alguns dos canais anteriormente instalados

- Verifique se seleccionou a **Lista de canais** correcta ou **Lista de favoritos** que utiliza normalmente.
- Alguns canais podem ser movidos ou mesmo eliminados pela emissora. Na lista de canais normal, procure o canal que está em falta. Se o canal estiver disponível, pode voltar a colocá-lo novamente na lista de favoritos.
- É possível eliminar um canal da lista de canais durante a **Actualização automática de canais**. Estas actualizações automáticas são realizadas durante a noite se o televisor estiver no modo de espera. Os canais que já não existem são eliminados e os novos canais são adicionados à lista de canais. Excepcionalmente, o canal pode ser removido porque o televisor não o conseguiu encontrar ao verificar a sua presença. Poderá não transmitir durante a noite.

Para evitar a eliminação de canais durante a **Actualização automática de canais** porque o televisor não os conseguiu encontrar, embora

continuem a existir, pode desligar a **Actualização automática de canais**.

▲ (Início) > Definições > Todas as definições > Canais > Instalação de antena > Actualização automática de canais

Canal DVB-T2 HEVC

- Consulte as especificações técnicas para se certificar de que o seu televisor suporta DVB-T2 HEVC no seu país e reinstale o canal DVB-T.

## Imagem

Sem imagem/imagem distorcida

- Verifique se o televisor está ligado a uma antena ou se está a utilizar um sinal de um fornecedor. Verifique as ligações de cabo.
- Verifique se a fonte/entrada correcta está seleccionada no menu **Fontes**. Prima **Fontes** e selecione a fonte/entrada de que necessita.
- Verifique se o dispositivo externo ou a fonte estão ligados correctamente.
- Verifique se a recepção é má.

• Verifique se a imagem está configurada para um valor mínimo. Seleccionar **Estilo de imagem**, selecione um estilo e prima **OK**.

▲ (Início) > Definições > Todas as definições > Imagem > Estilo de imagem

- Para verificar se o televisor está avariado, tente reproduzir um clipe de vídeo.

Prima ▲ (Início) > Definições > Ajuda > Verifique o televisor.

Se o clipe de vídeo se mantiver preto, contacte a Philips. Aguarde até o clipe terminar e selecione **Informações de contacto** no menu Ajuda. Telefone para o número correspondente ao seu país.

O som está ligado, mas não há imagem

- Mude para outras fontes de vídeo e, em seguida, volte a mudar para a fonte actual.
- Seleccionar **Estilo de imagem**, selecione um estilo de imagem e prima **OK**.

▲ (Início) > Definições > Todas as definições > Imagem > Estilo de imagem

• Para restaurar o estilo de imagem, volte a **Estilo de imagem** e, em seguida, prima **Restaurar estilo**.

• Para repor todas as definições do televisor, aceda a ▲ (Início) > Definições > Todas as definições > Definições gerais > Reinstalar o televisor.

- Verifique as ligações da fonte/dispositivos de entrada.

Má recepção

Se a imagem do televisor estiver distorcida ou tiver qualidade variável, o sinal de entrada pode estar fraco. Um fraco sinal digital é visto como uma imagem que se divide em blocos quadrados e bloqueia ocasionalmente. Um fraco sinal digital deixa de

transmitir muito antes de um fraco sinal analógico.

- Verifique se o cabo da antena está correctamente ligado.
- Altifalantes grandes, dispositivos de áudio sem ligação à terra, luzes de néon, edifícios altos ou outros objectos de grande dimensão podem influenciar a qualidade de recepção quando está a utilizar uma antena. Tente melhorar a recepção, alterando a direcção da antena ou afastando dispositivos do televisor. O mau tempo poderá prejudicar a recepção.
- Verifique se todas as ligações dos dispositivos e para estes estão ligadas correctamente.
- Se a recepção for de má qualidade em apenas um canal, efectue a sintonia fina do mesmo com **Analógico: instalação manual**. (Apenas para canais analógicos)

🏠 (Início) > Definições > Instalar canais > Instalação de antena/cabo > Analógico: instalação manual

- Verifique se o sinal digital de entrada é suficientemente forte. Ao ver um canal digital, prima **≡** **OPTIONS**, seleccione **Estado** e prima **OK**. Verifique a **Força do sinal** e a **Qualidade do sinal**.

A imagem recebida de um dispositivos é de má qualidade

- Certifique-se de que o dispositivo está devidamente ligado. Se aplicável, certifique-se de que a definição de vídeo de saída do dispositivo é a resolução mais elevada possível.
- Volte ao estilo de imagem anterior ou mude para outro estilo de imagem.

As definições de imagem mudam depois de algum tempo

Certifique-se de que a opção **Localização** está definida como **Casa**. Neste modo, pode alterar e guardar definições.

🏠 (Início) > Definições > Todas as definições > Definições gerais > Localização

É apresentado um banner

Se for apresentado no ecrã um banner promocional ocasionalmente ou se o **Estilo de imagem** mudar automaticamente para **Vivo** durante o arranque, o televisor está na localização **Loja**. Defina o televisor para a localização **Casa** para uso em casa.

🏠 (Início) > Definições > Todas as definições > Definições gerais > Localização

A imagem não cabe no ecrã/Tamanho de imagem errado ou instável/Posição da imagem incorrecta

- Se o tamanho da imagem, a respectiva proporção, não for adequado ao ecrã, com barras pretas na parte superior e inferior ou à esquerda e direita do ecrã, prima **🏠 (Início) > Definições > Todas as definições > Imagem > Formato de imagem > Preencher ecrã**.
- Se o tamanho da imagem mudar constantemente, prima **🏠 (Início) > Definições > Todas as**

**definições > Imagem > Formato de imagem > Ajustar ao ecrã**.

- Se a posição da imagem estiver incorrecta no ecrã, tente verificar a resolução do sinal e o tipo de saída do dispositivo ligado.

🏠 (Início) > Definições > Todas as definições > Imagem > Formato de imagem > Original.

A imagem do computador não é estável

Certifique-se de que o PC utiliza a resolução e a frequência de actualização suportadas.

🏠 (Início) > Definições > Todas as definições > Imagem >

---

21.6

## Som

Sem som ou som de baixa qualidade

- Verifique se as definições de som do televisor estão correctas, prima o botão de volume **🔊** ou de **🔇** corte de som.

- Se utilizar um receptor digital (set-top box), verifique se o volume neste receptor não está definido para zero ou sem som.

- Verifique se o televisor - o sinal de áudio - está correctamente ligado ao sistema de cinema em casa, se utilizar um sistema destes para o som do televisor. - Verifique se ligou o cabo HDMI a uma ligação **HDMI1 ARC** no sistema de cinema em casa.

- Certifique-se de que a saída de áudio do televisor está ligada à entrada de áudio no sistema de cinema em casa.

O som deve ser ouvido nos altifalantes do sistema de cinema em casa.

Som com ruído elevado

Se assistir a um vídeo de uma unidade flash USB introduzida ou de um computador ligado, o som do seu sistema de cinema em casa pode ficar distorcido. Este ruído é ouvido quando o ficheiro de áudio ou vídeo tem som DTS, mas o sistema de cinema em casa não possui processamento de som DTS. Para solucionar este problema, altere a definição **Formato da saída digital** do televisor para **Estéreo**.  
🏠 (Início) > Definições > Todas as definições > Som > Avançado > Formato da saída digital



## HDMI – UHD

### HDMI

- Tenha em atenção que o suporte de HDCP (High-bandwidth Digital Content Protection - Protecção de conteúdo digital em banda larga) pode atrasar o tempo necessário para que um televisor apresente conteúdos a partir de um dispositivo HDMI.
- Se o televisor não reconhecer o dispositivo HDMI e não for apresentada qualquer imagem, mude a fonte para outro dispositivo e, em seguida, novamente para este.
- Este é um televisor Ultra HD. Alguns dispositivos mais antigos ligados por HDMI não reconhecem electronicamente um televisor Ultra HD e poderão não funcionar correctamente ou apresentar imagens ou sons distorcidos. Para evitar o mau funcionamento desses dispositivos, defina a qualidade do sinal para um nível compatível com o dispositivo. Se o dispositivo não estiver a utilizar sinais Ultra HD, pode desligar o Ultra HD para esta ligação HDMI. Se a imagem e o som de um dispositivo ligado com HDMI estiverem distorcidos, verifique se uma definição diferente de **HDMI Ultra HD** resolve este problema. Em **Ajuda > Manual do utilizador**, prima a tecla colorida **—** **Palavras-chave** e procure **HDMI Ultra HD**.
- Se ocorrerem interrupções de som intermitentes, certifique-se de que as definições de saída do dispositivo HDMI estão correctas.

### O EasyLink HDMI não funciona

- Verifique se os dispositivos HDMI são compatíveis com HDMI-CEC. As funcionalidades EasyLink funcionam apenas com dispositivos compatíveis com HDMI-CEC.

### Nenhum ícone de volume apresentado

- Quando está ligado um dispositivo áudio HDMI-CEC e o telecomando do televisor for utilizado para ajustar o nível de volume do dispositivo, este comportamento é normal.

## USB

### Fotografias, vídeos e música de um dispositivo USB não são apresentados

- Verifique se o dispositivo de armazenamento USB está definido como em conformidade com a 'Classe de Armazenamento em Massa', como descrito na documentação do dispositivo de armazenamento.
- Verifique se o dispositivo de armazenamento USB é compatível com o TV.
- Verifique se os formatos dos ficheiros de áudio e imagem são suportados pelo TV. Para obter mais informações, em **Ajuda**, prima a tecla colorida **—** **Palavras-chave** e

procure **Multimédia**.

**Reprodução com interrupções de ficheiros do USB**

- O desempenho de transferência do dispositivo de armazenamento USB poderá limitar a velocidade de transferência de dados para o televisor, originando uma reprodução de baixa qualidade.

## Wi-Fi e Internet

### Rede Wi-Fi não encontrada ou com interferências

- Verifique se as firewalls na sua rede permitem acesso à ligação sem fios do televisor.
- Se a rede sem fios não funcionar correctamente em sua casa, experimente instalar a rede com fios.

### A Internet não funciona

- Se a ligação ao router estiver OK, verifique a ligação do router à Internet.

### O computador e a ligação à Internet estão lentos

- Consulte o manual do utilizador do router sem fios relativamente ao alcance no interior, à velocidade de transferência e a outros factores que afectem a qualidade do sinal.
- Utilize uma ligação à Internet de alta velocidade (banda larga) para o seu router.

### DHCP

- Se a ligação falhar, pode verificar as definições DHCP (Dynamic Host Configuration Protocol) do router. O DHCP deve estar activado.

## Idioma errado no menu

Altere novamente para o seu idioma.

- 1 - Prima **↑** (Início), seleccione **Definições > Região e idioma > Idiomas > Idioma do menu** e prima **OK**.
- 2 - Seleccione o idioma que deseja e prima **OK**.
- 3 - Prima **←** **BACK** para fechar o menu.



# Segurança e cuidados

## Segurança

### Importante

Leia e compreenda todas as instruções de segurança antes de utilizar o televisor. No caso de danos decorrentes do não cumprimento destas instruções, a garantia não se aplica.

### Risco de choque eléctrico ou incêndio

- Nunca exponha o televisor à chuva ou água. Nunca coloque recipientes com líquidos, como jarras, próximos do televisor.
- Em caso de derrame de líquidos sobre o TV, desligue-o imediatamente da tomada eléctrica.
- Contacte o Apoio ao Cliente para TV da Philips para que o televisor seja verificado antes da utilização.
- Nunca exponha o televisor, o telecomando ou as pilhas a calor excessivo. Nunca os coloque próximos de velas acesas, fontes de chamas sem protecção ou fontes de calor, incluindo a exposição solar directa.
- Nunca insira objectos nos orifícios de ventilação ou noutras aberturas do TV.
- Nunca coloque objectos pesados sobre o cabo de alimentação.
- Evite forçar as fichas de alimentação. As fichas de alimentação soltas podem provocar faíscas ou incêndios. Certifique-se de que o cabo de alimentação não é esticado quando roda o ecrã do televisor.
- Para desligar o televisor da corrente de alimentação, a ficha do televisor deve ser desligada. Quando desligar o cabo de alimentação, puxe sempre pela ficha, nunca pelo cabo. Certifique-se de que é possível aceder à ficha, ao cabo de alimentação e à tomada em qualquer ocasião.

### Risco de ferimentos ou danos no televisor

- São necessárias duas pessoas para erguer e transportar um televisor que pese mais de 25 quilos.
- Se colocar o televisor num suporte, utilize apenas o suporte fornecido. Fixe bem o suporte ao televisor. Coloque o televisor numa superfície plana e nivelada que sustente o peso do televisor e do suporte.
- Em caso de montagem na parede, assegure-se de

que o suporte de parede pode sustentar o peso do televisor em segurança. A TP Vision não se responsabiliza por uma montagem imprópria na parede que resulte em acidentes, ferimentos ou danos.

- Há partes deste produto fabricadas em vidro. Manuseie-o com cuidado para evitar ferimentos ou danos.

#### Risco de danos no televisor!

Antes de ligar o televisor à tomada eléctrica, certifique-se de que a tensão corresponde ao valor indicado na parte posterior do televisor. Nunca ligue o televisor à tomada eléctrica se a tensão for diferente.

### Perigos de estabilidade

Um televisor pode cair, causando ferimentos graves ou a morte. Podem ser evitados vários ferimentos, especialmente em crianças, tomando precauções simples, tais como:

- Utilize SEMPRE armários, suportes ou métodos de montagem recomendados pelo fabricante do televisor.
- Utilize SEMPRE mobiliário que possa suportar o televisor de forma segura.
- Eduque SEMPRE as crianças sobre os perigos de trepar o mobiliário para alcançar o televisor ou os respectivos controlos.
- Encaminhe SEMPRE os fios ou cabos ligados ao seu televisor para que não possa tropeçar sobre eles, puxá-los ou agarrá-los.
- NUNCA coloque um televisor num local instável.
- NUNCA coloque o televisor sobre mobília alta (por exemplo, armários ou estantes) sem fixar tanto o mobiliário como o televisor a um suporte adequado.
- NUNCA coloque o televisor sobre um pano ou outros materiais que possam estar localizados entre o televisor e o mobiliário de suporte.
- NUNCA coloque itens que possam tentar as crianças a trepar, como brinquedos e telecomandos, na parte superior do televisor ou mobiliário em que o televisor está colocado.

Se o televisor existente for mantido e reposicionado, devem ser aplicadas as mesmas considerações acima mencionadas.

### Risco de ingestão de pilhas

O telecomando pode conter pilhas tipo botão que podem ser facilmente ingeridas por uma criança. Mantenha estas pilhas sempre fora do alcance das crianças.

---

## Risco de sobreaquecimento

Nunca instale o televisor num espaço confinado. Deixe sempre um espaço de, no mínimo, 10 cm à volta do televisor para ventilação. Certifique-se de que as cortinas ou outros objectos não cobrem os orifícios de ventilação do televisor.

---

## Trovoadas

Desligue o TV da tomada eléctrica e da antena antes de trovoadas. Durante as trovoadas, nunca toque em qualquer parte do TV, cabo de alimentação ou cabo da antena.

---

## Risco de lesões auditivas

Evite a utilização de auriculares ou auscultadores com o som muito elevado ou durante períodos de tempo prolongados.

---

## Baixas temperaturas

Se o televisor for transportado a temperaturas inferiores a 5 °C, desembale o televisor e aguarde até a sua temperatura alcançar a temperatura ambiente antes de o ligar à tomada eléctrica.

---

## Humidade

Em casos excepcionais, dependendo da temperatura e da humidade, pode ocorrer uma condensação ligeira no interior da parte frontal em vidro do televisor (em alguns modelos). Para impedir que isto ocorra, não exponha o televisor a luz solar directa, calor ou humidade extrema. Se ocorrer condensação, esta desaparecerá espontaneamente depois de o televisor estar em funcionamento durante algumas horas.

A humidade resultante da condensação não afectará o televisor nem provocará danos.

---

22.2

## Cuidados com o ecrã

---

## Limpeza

- Nunca toque, empurre, esfregue ou bata no ecrã com objectos.
- Desligue o televisor antes de proceder à limpeza.
- Limpe cuidadosamente o televisor e a estrutura com um pano húmido macio. Nunca utilize substâncias como álcool, químicos ou detergentes domésticos para limpar o televisor.
- Para evitar deformações e desvanecimento da cor, limpe de imediato as gotas de água.
- Evite ao máximo as imagens estáticas. As imagens estáticas são imagens que permanecem no ecrã durante longos períodos de tempo. As imagens estáticas incluem menus no ecrã, barras pretas, apresentações da hora, etc. Se tiver de utilizar imagens estáticas, reduza o contraste e o brilho do ecrã para evitar danificá-lo.

# Termos de utilização

2019 © TP Vision Europe B.V. Todos os direitos reservados.

Este produto foi lançado no mercado pela TP Vision Europe B.V. ou por uma das suas subsidiárias, posteriormente referidas como TP Vision, que é o fabricante do produto. A TP Vision é o garante do televisor com o qual este folheto foi embalado. Philips e Philips Shield Emblem são marcas comerciais registadas da Koninklijke Philips N.V.

As especificações estão sujeitas a alterações sem aviso prévio. As marcas comerciais são propriedade de Koninklijke Philips N.V. ou dos seus respectivos proprietários. A TP Vision reserva-se o direito de alterar os produtos a qualquer altura sem ser obrigada a modificar as versões mais antigas.

O material escrito contido na embalagem juntamente com o televisor e o manual guardado na memória do televisor ou transferido do Web site da Philips [www.philips.com/TVsupport](http://www.philips.com/TVsupport) são considerados adequados para o uso pretendido do sistema.

O material que se encontra neste manual é considerado adequado para o fim a que se destina o sistema. Se o produto, os seus módulos individuais ou procedimentos forem utilizados para outros fins para além dos aqui especificados, deve confirmar-se a sua validade e conformidade. A TP Vision garante que o material não infringe patentes dos Estados Unidos da América. Não está expressa ou implícita qualquer outra garantia. A TP Vision não pode ser responsabilizada por quaisquer incorrecções no conteúdo do presente documento nem por quaisquer problemas resultantes do conteúdo do presente documento. As incorrecções comunicadas à Philips serão adaptadas e publicadas no Web site de assistência da Philips assim que possível.

**Termos de garantia – Risco de ferimentos, danos no televisor ou anulação da garantia!**

Nunca tente reparar o televisor sozinho. Utilize o televisor e os acessórios de acordo com as instruções do fabricante. O sinal de aviso existente na parte posterior do televisor indica risco de choque eléctrico. Nunca remova a parte exterior do televisor. Contacte sempre o Apoio a Clientes da Philips para obter assistência ou efectuar reparações. Poderá encontrar o número de telefone na documentação impressa fornecida com o televisor. Se necessário, consulte o nosso Web site [www.philips.com/TVsupport](http://www.philips.com/TVsupport) e seleccione o seu país. Qualquer operação expressamente proibida neste manual ou ajustes e procedimentos de montagem não recomendados ou

não autorizados neste manual anularão a garantia.

## Características de pixéis

Este televisor possui um número elevado de pixéis coloridos. Embora possua um nível de píxeis efectivos de 99,999% ou mais, podem surgir pontos pretos ou pontos brilhantes de luz (de cor vermelha, verde ou azul) permanentes no ecrã. Trata-se de uma característica estrutural do visor (em conformidade com as normas comuns da indústria) e não de uma avaria.

A TP Vision está empenhada em desenvolver, produzir e comercializar produtos que não causem efeitos adversos na saúde. A TP Vision confirma que se os seus produtos forem devidamente utilizados para o fim a que se destinam, estes são seguros de utilizar de acordo com as provas científicas actualmente disponíveis. A TP Vision desempenha um papel activo no desenvolvimento de normas de segurança, permitindo à TP Vision incorporar previamente melhorias no processo de fabrico dos seus produtos.

## Direitos de autor

### 24.1

#### HDMI

Os termos HDMI e HDMI High-Definition Multimedia Interface e o logótipo HDMI são marcas comerciais ou marcas comerciais registadas da HDMI Licensing Administrator Inc. nos Estados Unidos e noutros países.



### 24.2

#### Dolby Audio

##### Dolby Audio

Dolby, Dolby Audio e o símbolo com o duplo D são marcas comerciais da Dolby Laboratories. Fabricado sob licença da Dolby Laboratories. Trabalhos confidenciais não publicados. Direitos de autor © 1992-2015 Dolby Laboratories. Todos os direitos reservados.



### 24.3

#### Dolby Vision e Dolby Atmos

##### Dolby Vision e Dolby Atmos

Dolby, Dolby Atmos, Dolby Audio, Dolby Vision e o símbolo com o duplo D são marcas comerciais da Dolby Laboratories. Fabricado sob licença da Dolby Laboratories. Trabalhos confidenciais não publicados. Direitos de autor © 1992-2018 Dolby Laboratories. Todos os direitos reservados.



## DTS-HD (itálico)

### DTS-HD

Para patentes da DTS, consulte <http://patents.dts.com>. Produto fabricado sob licença da DTS Licensing Limited. DTS, o símbolo e DTS e o símbolo em conjunto, DTS-HD e o logótipo DTS-HD são marcas comerciais registadas e/ou marcas comerciais da DTS, Inc. nos Estados Unidos e/ou noutros países. © DTS, Inc. Todos os direitos reservados.



### 24.5

## Wi-Fi Alliance

Wi-Fi®, o logótipo Wi-Fi CERTIFIED e o logótipo Wi-Fi são marcas comerciais registadas da Wi-Fi Alliance.



### 24.6

## Outras marcas comerciais

Todas as outras marcas comerciais registadas e não registadas são propriedade dos respectivos proprietários.

# Fonte aberta

## 25.1

### Software de origem aberta

Este televisor contém software de origem aberta. A TP Vision Europe B.V. disponibiliza-se a fornecer, mediante pedido, uma cópia do código-fonte completo correspondente para pacotes de software de fonte aberta com direitos de autor, utilizados neste produto, para o qual esta oferta é requerida pelas respectivas licenças.

Esta oferta é válida durante um período máximo de três anos após a compra do produto para qualquer pessoa que receba esta informação. Para obter o código-fonte, escreva em inglês para . .

[open.source@tpv-tech.com](mailto:open.source@tpv-tech.com)

## 25.2

### Licença de fonte aberta

#### Acerca da licença Open Source

Ficheiro README (Leia-me) para o código fonte das partes do software do televisor da TP Vision Netherlands B.V., que se incluem nas licenças de fonte aberta.

Este documento descreve a distribuição do código fonte utilizado no televisor TP Vision Netherlands B.V., que está abrangido pela GNU General Public License (a GPL) ou a GNU Lesser General Public License (a LGPL), ou qualquer outra licença de fonte aberta. Pode consultar informações sobre como obter cópias deste software nas instruções de utilização.

A TP Vision Netherlands B.V. NÃO OFERECE QUAISQUER GARANTIAS, EXPLÍCITAS OU IMPLÍCITAS, INCLUINDO GARANTIAS DE COMERCIALIZAÇÃO OU ADEQUAÇÃO A UMA FINALIDADE PARTICULAR, RELATIVAMENTE A ESTE SOFTWARE. A TP Vision Netherlands B.V. não disponibiliza assistência a este software. O anterior não afecta as suas garantias e direitos legais relativamente a qualquer (quaisquer) produto(s) da TP Vision Netherlands B.V. que adquira. Aplica-se apenas a este código-fonte que lhe é disponibilizado.

## Open Source

### bash (3.2.48)

Bash is the shell, or command language interpreter, that will appear in the GNU operating system.

Bash is an sh-compatible shell that incorporates useful features from the Korn shell (ksh) and C shell (csh).

It is intended to conform to the IEEE POSIX P1003.2/ISO 9945.2 Shell and Tools standard.

It offers functional improvements over sh for both programming and interactive use.

In addition, most sh scripts can be run by Bash without modification.

Source: <http://www.gnu.org/software/bash/>

### c-ares (1.10.0)

c-ares is a C library that performs DNS requests and name resolves asynchronously.

Source: <http://c-ares.haxx.se/>

### coreutils (6.9)

The GNU Core Utilities are the basic file, shell and text manipulation utilities of the GNU operating system.

These are the core utilities which are expected to exist on every operating system.

Source: <http://www.gnu.org/software/coreutils/>

### e2fsprogs (2.12.2)

e2fsprogs provides the filesystem utilities for use with the ext2 filesystem, it also supports the ext3 and ext4 filesystems.

This piece of software is made available under the terms and conditions of the e2fsprogs license, which can be found below.

Source: <http://e2fsprogs.sourceforge.net/>

### Expat (2.01)

xml parser; Expat is an XML parser library written in C. It is a stream-oriented parser in which an application registers handlers for things the parser might find in the XML document (like start tags). An introductory article on using.

This piece of software is made available under the terms and conditions of the Expat license, which can be found below.

Source: <http://expat.sourceforge.net/>

### DFB (4.2.31)

It is a software library for GNU/Linux/UNIX based operating system with a small memory footprint that provides graphics acceleration, input device handling and abstraction layer, and integrated windowing system with support for translucent windows and multiple display layers on top of the Linux framebuffer without requiring any kernel modifications

Source: [http://sourceforge.net/projects/jointspace/files/remote\\_applications\\_SDK/remote\\_applications\\_S](http://sourceforge.net/projects/jointspace/files/remote_applications_SDK/remote_applications_S)

DK\_v1.3.1/DirectFB141\_source\_1.3.1.7z/download

#### SAWMAN

SaWMan, the Shared application and Window Manager, is a new window manager module for use with DirectFB.

Source: <http://www.directfb.org/index.php?path=Main%2FDownloads&page=1>

#### findutils (4.2.31)

The GNU Find Utilities are the basic directory searching utilities of the GNU operating system. These programs are typically used in conjunction with other programs to provide modular and powerful directory search and file locating capabilities to other commands.

Source: <http://www.gnu.org/software/findutils/>

#### Freetype (2.4.3)

FreeType is a software font engine that is designed to be small, efficient, highly customizable, and portable while capable of producing high-quality output (glyph images).

Source: <http://freetype.sourceforge.net>

#### fuse (2.8.4)

Fuse is a simple interface for userspace programs to export a virtual filesystem to the linux kernel.

This piece of software is made available under the terms and conditions of the fuse license, which can be found below.

Source: <http://fuse.sourceforge.net/>

#### gawk (3.1.5)

If you are like many computer users, you would frequently like to make changes in various text files wherever certain patterns appear, or extract data from parts of certain lines while discarding the rest.

To write a program to do this in a language such as C or Pascal is a time-consuming inconvenience that may take many lines of code.

The job is easy with awk, especially the GNU implementation: gawk.

Source: <http://www.gnu.org/software/gawk/>

#### glibc (2.12.2)

Any Unix-like operating system needs a C library: the library which defines the "system calls" and other basic facilities such as open, malloc, printf, exit...The GNU C library is used as the C library in the GNU system and most systems with the Linux kernel

This piece of software is made available under the terms and conditions of the glibc license, which can be found below.

Source: <http://www.gnu.org/software/libc/>

#### grep (2.5.1a)

The grep command searches one or more input files for lines containing a match to a specified pattern. By default, grep prints the matching lines.

Source: <http://www.gnu.org/software/grep/>

#### gzip (1.3.12)

GNU Gzip is a popular data compression program originally written by Jean-loup Gailly for the GNU project. Mark Adler wrote the decompression part.

Source: <http://www.gnu.org/software/gzip/>

#### inetutils (1.4.2)

Inetutils is a collection of common network programs.

Source: <http://www.gnu.org/software/inetutils/>

#### iptables (1.4.15)

For Cross connection.

Source: <http://www.netfilter.org/projects/iptables/>

#### iputils (s20101006)

The iputils package is set of small useful utilities for Linux networking. It was originally maintained by Alexey Kuznetsov.

Source: <http://www.skbuff.net/iputils/>

#### Libcurl (7.30.0)

HTTP client;libcurl is a free and easy-to-use client-side URL transfer library, supporting FTP, FTPS, HTTP, HTTPS, SCP, SFTP, TFTP, TELNET, DICT, LDAP, LDAPS, FILE, IMAP, SMTP, POP3 and RTSP. libcurl supports SSL certificates, HTTP POST, HTTP PUT, FTP uploading, HTTP form based upload, proxies, cookies, user+password authentication (Basic, Digest, NTLM, Negotiate, Kerberos4), file transfer resume, http proxy tunneling and more!

This piece of software is made available under the terms and conditions of the Libcurl license, which can be found below.

Source: <http://curl.haxx.se/>

#### libiconv (1.11.1)

This library provides an iconv() implementation, for use on systems which don't have one, or whose implementation cannot convert from/to Unicode. .

This piece of software is made available under the terms and conditions of the libiconv license, which can be found below.

Source: <http://ftp.gnu.org/pub/gnu/libiconv>

#### libmtp (0.3.6)

libmtp is an Initiator implementation of the Media Transfer Protocol (MTP) in the form of a library suitable primarily for POSIX compliant operating systems. We implement MTP Basic, the stuff proposed for standardization.

Source: <http://libmtp.sourceforge.net/>

#### libjpeg (6b)

This library is used to perform JPEG decoding tasks. This piece of software is made available under the terms and conditions of the libjpeg license, which can be found below.

Source: <http://www.ijg.org/>

### libusb

This is the home of libusb, a library that gives user level applications uniform access to USB devices across many different operating systems. libusb is an open source project licensed under the GNU Lesser General Public License version 2.1.

Many participants in the libusb community have helped and continue to help with ideas, implementation, support and improvements for libusb.

This piece of software is made available under the terms and conditions of the libusb license, which can be found below.

Source:

<http://libusb.wiki.sourceforge.net>

<http://www.libusb.org/>

### libusb-compat

Library to enable user space application programs to communicate with USB devices.

This piece of software is made available under the terms and conditions of the libusb-compat license, which can be found below.

Source:

<http://libusb.wiki.sourceforge.net/LibusbCompat0.1>

### libpng (1.2.43)

libpng -THE reference library for reading, displaying, writing and examining png Image Network Graphics.

This piece of software is made available under the terms and conditions of the libpng license, which can be found below.

Source: <http://sourceforge.net/projects/libpng/files/>

### Libxml2 (2.7.8)

The "libxml2" library is used in AstroTV as a support for the execution of NCL application. This library was developed for the GNOME software suite and is available under a "MIT" license.

Source: <http://www.xmlsoft.org>

### Linux Kernel (3.1)

The Linux kernel is an operating system kernel used by the Linux family of Unix-like operating systems.

This piece of software is made available under the terms and conditions of the Linux Kernel license, which can be found below.

Source: <http://www.kernel.org>

### Linux Fusion (8.7.0)

Source: GNU

### liveMedia (2011.06.12)

c++ runtime library for RTSP requirement

Source: [www.live555.com](http://www.live555.com)

### lvm2 (2.02.89)

Userspace toolset that provide logical volume management facilities on linux.

This piece of software is made available under the

terms and conditions of the lvm2 license, which can be found below.

Source: <ftp://sources.redhat.com/pub/lvm2/releases/>

### module-init-tools (3.12)

Provides developer documentation for the utilities used by Linux systems to load and manage kernel modules (commonly referred to as "drivers").

Source: [https://modules.wiki.kernel.org/index.php/Main\\_Page](https://modules.wiki.kernel.org/index.php/Main_Page)

### mtd-utils

The aim of the system is to make it simple to provide a driver for new hardware, by providing a generic interface between the hardware drivers and the upper layers of the system. Hardware drivers need to know nothing about the storage formats used, such as FTL, FFS2, etc., but will only need to provide simple routines for read, write and erase. Presentation of the device's contents to the user in an appropriate form will be handled by the upper layers of the system. This piece of software is made available under the terms and conditions of the mtd-utils license, which can be found below.

Source: [http://www.linux-](http://www.linux-mtd.infradead.org/index.html)

[mtd.infradead.org/index.html](http://www.linux-mtd.infradead.org/index.html)

### ncurses (5.7)

The ncurses (new curses) library is a free software emulation of curses in System V Release 4.0 (SVr4), and more. It uses terminfo format, supports pads and color and multiple highlights and forms characters and function-key mapping, and has all the other SVr4-curses enhancements over BSD curses. SVr4 curses is better known today as X/Open Curses.

Source: <http://www.gnu.org/software/ncurses/>

### net-tools (1.6)

The Net-tools?package is a collection of programs for controlling the network subsystem of the Linux kernel.

Source: <http://www.linuxfromscratch.org/blfs/view/6.3/basicnet/net-tools.html>

### NTFS-3G Read/Write Driver (2010.5.22)

NTFS-3G is an open source cross-platform implementation of the Microsoft Windows NTFS file system with read-write support. NTFS-3G often uses the FUSE file system interface, so it can run unmodified on many different operating systems. It is runnable on Linux, FreeBSD, NetBSD, OpenSolaris, BeOS, QNX, WinCE, Nucleus, VxWorks, Haiku, MorphOS, and Mac OS X It is licensed under either the GNU General Public License or a proprietary license. It is a partial fork of ntfsprogs and is under active maintenance and development.

This piece of software is made available under the terms and conditions of the NTFS-3G Read/Write Driver license, which can be found below.

Source: <http://www.tuxera.com>

openssl (1.0.1j)

OpenSSL is an open source implementation of the SSL and TLS protocols. The core library (written in the C programming language) implements the basic cryptographic functions and provides various utility functions. Wrappers allowing the use of the OpenSSL library in a variety of computer languages are available.

Source: <http://www.openssl.org/>

procps (ps, top) (3.2.8)

procps is the package that has a bunch of small useful utilities that give information about processes using the /proc filesystem.

The package includes the programs ps, top, vmstat, w, kill, free, slabtop, and skill.

Source: <http://procps.sourceforge.net/index.html>

samba (3.0.37)

Samba is the standard Windows interoperability suite of programs for Linux and Unix.

Source: <http://www.samba.org/>

SaWMan (1.5.3)

SaWMan, the Shared application and Window Manager, is a new window manager module for use with DirectFB.

Source: <http://www.directfb.org>

sed (4.1.5)

sed (stream editor) isn't an interactive text editor. Instead, it is used to filter text, i.e., it takes text input, performs some operation (or set of operations) on it, and outputs the modified text.

sed is typically used for extracting part of a file using pattern matching or substituting multiple occurrences of a string within a file.

Source: <http://www.gnu.org/software/sed/>

SQLite3 (2.12.2)

SQLite is a in-process library that implements a self-contained, serverless, zero-configuration, transactional SQL database engine.

This piece of software is made available under the terms and conditions of the SQLite3 license, which can be found below.

Source: <http://www.sqlite.org/>

SquashFS

SquashFS is a compressed read-only file system for Linux. SquashFS compresses files, inodes and directories, and supports block sizes up to 1 MB for greater compression. SquashFS is also the name of free/open software, licensed under the GPL, for accessing SquashFS filesystems.

This piece of software is made available under the terms and conditions of the SquashFS license, which can be found below.

Source: <http://squashfs.sourceforge.net/>

tar (1.17)

GNU Tar provides the ability to create tar archives, as well as various other kinds of manipulation.

For example, you can use Tar on previously created archives to extract files, to store additional files, or to update or list files which were already stored.

Source: <http://www.gnu.org/software/tar/>

u-Boot (2011.12)

The uboot will load the linux kernel to dram, and jump to run .

This piece of software is made available under the terms and conditions of the u-Boot loader license, which can be found below.

Source: <http://www.denx.de>

udhcp (0.9.8cvs20050303-3)

Source: <http://udhcp.sourceforge.com/downloads/0.9.8cvs20050303-3/>

uDirectFB (1.5.3)

Source: <http://www.directfb.org>

uriparser (0.7.7)

Uriparser is a strictly RFC 3986 compliant URI parsing and handling library written in C. uriparser is cross-platform, fast, supports Unicode and is licensed under the New BSD license.

Source: <http://uriparser.sourceforge.net/>

util-linux-ng (2.18)

Various system utilities.

Source: <http://userweb.kernel.org/~kzak/util-linux-ng/>

wget (1.10.2)

GNU Wget is a free software package for retrieving files using HTTP, HTTPS and FTP, the most widely-used Internet protocols.

It is a non-interactive commandline tool, so it may easily be called from scripts, cron jobs, terminals without X-Windows support, etc.

Source: <http://ftp.gnu.org/gnu/wget/wget-1.10.2.tar.gz>

wpa\_supplicant v0.8(wext)/v2.3(cfg80211)

wpa\_supplicant is a WPA Supplicant for Linux, BSD, Mac OS X, and Windows with support for WPA and WPA2 (IEEE 802.11i / RSN). It is suitable for both desktop/laptop computers and embedded systems. Supplicant is the IEEE 802.1X/WPA component that is used in the client stations. It implements key negotiation with a WPA Authenticator and it controls the roaming and IEEE 802.11

authentication/association of the wlan driver.

Source: [https://w1.fi/wpa\\_supplicant/](https://w1.fi/wpa_supplicant/)

xerces-c++ (3.1.1)

Source: <http://xerces.apache.org/>

zlib (6b)



The 'zlib' compression library provides in-memory compression and decompression functions, including integrity checks of the uncompressed data.

This piece of software is made available under the terms and conditions of the zlib license, which can be found below.

Source: <http://www.zlib.net/>

# Aviso legal relativo a serviços e/ou software oferecido por terceiros

Os serviços e/ou software oferecidos por terceiros podem ser alterados, suspensos ou terminados sem aviso prévio. A TP Vision não é responsável por estes tipos de situações.

# Índice remissivo

## A

Acesso universal 40  
Acesso universal, descrição de áudio 40  
Acesso universal, dificuldades auditivas 40  
Acesso universal, efeitos de áudio 40  
Acesso universal, volume misto 40  
Acesso universal, voz 40  
Actualização do software – Actualizações locais 5  
Actualização do software – Internet 5  
Actualização do software – OAD 5  
Actualização do software – USB 5  
Actualizar software 5  
Afinação da imagem, redução de ruído 33  
Altifalante do televisor 35  
Apoio ao cliente 3  
App Gallery 44  
Assistência Philips 3  
Atraso da saída digital 35  
Auscultadores 35  
Auscultadores 12

## B

Bloquear canal 21  
Bloqueio de aplicações 40  
Bloqueio infantil 40  
Bloqueio infantil, alterar código 40  
Bloqueio infantil, definir código 40  
Botão do telecomando 6

## C

Canais 16  
Canais favoritos 21  
Canal – Alterar o nome do canal 20  
Canal – Filtro de canais 20  
Canal favorito – Criar 20  
Canal favorito – Editar 20  
Canal favorito – Intervalo de canais 20  
Casa ou Loja 37  
Código postal 40  
Cópia da lista de canais 18  
Classificação parental 40  
Clear dialogue 34  
Composto / CVBS 11  
Configuração para loja 37  
Contraste 31  
Contraste de vídeo 32  
Contrasto dinâmico 32  
Cor 31

## D

Data 39  
Definições avançadas de imagem 31  
Definições da cor 31  
Definições de rede 41  
Definições de som avançadas 34  
Definições do rato 36  
Definições do teclado USB 36  
Definições gerais 36  
Definições Netflix 42  
Definições rápidas de imagem 34  
Desbloquear canal 21  
Desligar ecrã 37

Desvio da saída digital 35  
Digital Media Renderer - DMR 42  
Disco rígido USB 36  
Disco rígido USB – Formatar 14  
Disco rígido USB – Instalar 14  
Distância de visualização 9

## E

Equalizador 34  
Estilo de imagem 30  
Estilo de movimento de imagem 33  
Estilo de som 34

## F

Fim de utilização 50  
Formato da saída digital 35  
Formato de imagem 33  
Fotografias, vídeos e música 27  
Freeview On Demand 49  
Freeview Plus 48  
Fuso horário 39

## G

Gama 32  
Gravações 25  
Guia de TV 23

## H

HbbTV 36  
HDMI 11  
HDMI - ARC 11  
HDMI - CEC 36  
HDR 32  
Hora de Verão 39

## I

Identificar o televisor 3  
Idioma de áudio 39  
Idioma de legendas 39  
Idiomas dos Menus 39  
Imagem, contraste 31  
Imagem, cor 31  
Imagem, nitidez 31  
Informações de contacto 3  
Instalar canal – Antena 16  
Intensificação de cores 31  
IP estático 42

## L

Ligação - Antena 11  
Ligação - Cabo de alimentação 9  
Ligação ao disco rígido USB 14  
Ligação Miracast 12  
Ligar 10  
Ligar com Wi-Fi 42  
Ligar dispositivo 11  
Limpar memória da Internet 42  
Lista de canais 20  
Lista de fontes 15  
Localização 37

## M

Manual do utilizador 3

Manual do utilizador online 3  
Melhoramento de diálogos 40  
Menu de Ajuda 3  
Menu de contraste de imagem 32  
Menu de definições de rede 42  
Menu de definições rápidas 30  
Menu de saída de áudio 35  
Menu de saída digital 35  
Menu de som 34  
Menu inicial 30  
Miracast 12  
Modo de contraste de imagem 32  
Modo de espera 10  
Modo de relógio automático 39  
Movimento de imagem 33  
Mudar o nome ou substituir o ícone do dispositivo 15  
Multimédia 52

## **N**

Nitidez 31  
Nivelação da saída digital 35  
Nome de rede do televisor 42

## **O**

Obter assistência 3  
Opções de canais 18

## **P**

Pause TV 26  
Philips TV Remote App 13  
Pilhas 6  
Posicionamento do televisor 34  
Poupança de energia 37  
Problemas 53

## **R**

Recepção da TV 51  
Rede - com fios 41  
Rede - sem fios 41  
Registar o televisor 3  
Relógio 39  
Reparar 3  
Repor definições 38  
Resolução de entrada 51  
Resolução de problemas 53  
Resolução ultra 32

## **S**

Saída de áudio digital 12  
Segurança e cuidados 57  
Sistema de som HDMI 35  
Smart TV 44  
Som, Nivelação automática de volume 34  
Som, volume Delta 34

## **T**

Teclas no TV 7  
Telecomando 6  
Telecomando – Sensor de IV 7  
Telecomando e pilhas 6  
Teletexto 21  
Temperatura da cor 31  
Tempo 39  
Temporizador 39  
Temporizador para desligar 37

## **U**

Ultra HD HDMI 37

Unidade Flash 13

## **V**

Ver as definições de rede 42  
Versão do software 5

## **W**

Wi-Fi 42



All registered and unregistered trademarks are property of their respective owners.  
Specifications are subject to change without notice.  
Philips and the Philips' shield emblem are trademarks of Koninklijke Philips N.V.  
and are used under license from Koninklijke Philips N.V.  
2019 © TP Vision Europe B.V. All rights reserved.

[philips.com](https://www.philips.com)