

Registre su producto y obtenga soporte en:

www.philips.com/TVsupport

24PHD5565

Manual del usuario (ES)

PHILIPS

Índice

1	Precaución	2
----------	-------------------	----------

2	Precaución y seguridad	3
	Seguridad	3
	Pantalla Cuidado	4

3	Medioambiente	5
	Etiqueta energética	5
	Fin de la vida útil	5

4	Descripción general del televisor	6
	Control remoto	6
	Uso del control remoto	7

5	Uso del televisor	8
	Encender o apagar el televisor	8
	Cambio de canales	8
	Ajustar el volumen del televisor	9

6	Otros usos del televisor	10
	Acceder al menú del televisor	10
	Cambiar los ajustes de imagen y sonido	10
	Ajustes de funciones	11
	Usar el temporizador	12
	Reproducir archivos multimedia desde dispositivos USB	13
	Actualizar el software del televisor	14
	Restablecer la configuración de fábrica	14

7	Cambiar los ajustes del televisor	15
	Configurar los canales automáticamente	15
	Intercambiar canales	15
	Cambiar el nombre de los canales	15
	EPG	15
	Opción de cambio de tiempo	16

8	Conectar el televisor	17
	Puertos laterales	17
	Puertos inferiores	17
	Conectar a una computadora	18
	Usar Philips EasyLink	19

9	Información del producto	20
	Resoluciones de pantalla	20
	Multimedia	20
	Potencia de salida de audio	20
	Resolución intrínseca	20
	Sintonizador/recepción/transmisión:	20
	Control remoto	20
	Fuente de alimentación	20
	Soportes de TV compatibles	21

10	Solución de problemas	22
	Problemas generales	22
	Problemas de los canales	22
	Problemas con la imagen	22
	Problemas de sonido	23
	Problemas de conexión HDMI	23
	Problemas de conexión con la computadora	23
	Contacto	23

1 Precaución

2020 © TP Vision Europe B.V. Todos los derechos reservados. Las especificaciones técnicas del producto están sujetas a cambio sin previo aviso. Todas las marcas comerciales son propiedad de Koninklijke Philips N.V. o de sus respectivos propietarios. TP Vision Europe B.V. se reserva el derecho de hacer cambios en los productos en cualquier momento sin obligación de realizar ajustes en los productos entregados con anterioridad.

El material incluido en este manual es adecuado para el uso previsto del sistema. Si el producto o sus módulos o procedimientos individuales se utilizan para fines distintos de los especificados en este documento, primero se debe confirmar su validez y adecuación. TP Vision Europe B.V. garantiza que el material en sí no infringe ninguna patente de los Estados Unidos. No se ofrece ninguna otra garantía expresa o implícita.

TP Vision Europe B.V. no acepta ninguna responsabilidad por posibles errores en el contenido de este documento, ni por los problemas que puedan surgir debido al contenido de este documento. Los errores informados a Philips se corregirán y publicarán lo antes posible en el sitio web de soporte de Philips.

Términos de la garantía

- Riesgo de lesiones o daños al televisor o anulación de la garantía. Nunca intente reparar el televisor por su cuenta.
- Utilice el televisor y los accesorios según las indicaciones del fabricante.
- El símbolo de precaución impreso en la parte posterior del TV indica un riesgo de descarga eléctrica. Nunca quite la cubierta del televisor. Comuníquese con el Servicio de soporte al cliente de Philips si el aparato necesita reparaciones.
- La garantía no cubre ninguna operación expresamente prohibida en este manual, ni tampoco ajustes o pasos de montaje que no se recomienden o autoricen en este manual.

Características de los píxeles

Este LED tiene un elevado número de píxeles en color. Si bien la proporción de píxeles efectivos es de, al menos, un 99,999 % o más, es posible que aparezcan puntos negros o iluminados (rojo, verde o azul) de manera persistente en la pantalla. Esta es una propiedad estructural de la pantalla y se encuentra dentro de los estándares comunes de la industria, por lo que no se considera una falla.

Marcas comerciales y derechos de autor



®Kensington y Micro Saver son marcas comerciales registradas en los Estados Unidos de ACCO World Corporation, con registros emitidos y solicitudes pendientes en otros países y regiones del mundo.



HDMI, el logotipo de HDMI y High-Definition Multimedia Interface son marcas comerciales o marcas registradas de HDMI Licensing LLC en los Estados Unidos y otros países y regiones.



Fabricado de conformidad con la licencia de Dolby Laboratories. Dolby, Dolby Audio y el símbolo de doble D son marcas comerciales de Dolby Laboratories.

Todas las demás marcas comerciales registradas y no registradas son propiedad de sus respectivos propietarios.

2 Precaución y seguridad

Lea todas las instrucciones y asegúrese de comprenderlas antes de usar el televisor. La garantía no cubre ningún daño que se produzca por no seguir las instrucciones.

Seguridad

Importante

Lea todas las instrucciones y asegúrese de comprenderlas antes de usar el televisor. En caso de que se produzca algún daño por no seguir las instrucciones, la garantía no se aplica.

Riesgo de incendio o descargas eléctricas

- Nunca exponga el televisor a la lluvia o el agua. Nunca coloque contenedores de líquidos (por ejemplo, floreros) cerca del televisor. En caso de que se vuelquen líquidos sobre el televisor, desconéctelo inmediatamente de la toma de alimentación. Comuníquese con el servicio de atención al cliente de Philips para comprobar el televisor antes de usarlo.
- Nunca exponga el control remoto del televisor ni las baterías a temperaturas excesivas. Nunca los coloque cerca de velas encendidas, llamas descubiertas u otras fuentes de calor; incluida la luz solar directa.



- No inserte objetos en las ranuras de ventilación ni en las aberturas del televisor.
- Nunca coloque objetos pesados sobre el cable de alimentación.
- No fuerce los enchufes. Los enchufes flojos pueden provocar la formación de arcos eléctricos o incendios. Cuando gire la pantalla del televisor; asegúrese de que el cable de alimentación no quede tirante.
- Para desconectar el televisor de la alimentación principal, el enchufe de alimentación del televisor debe estar desconectado. Cuando desconecte el cable de alimentación, tire

del enchufe, nunca del cable. Asegúrese de poder acceder sin dificultad al enchufe de alimentación, al cable de alimentación y a la toma de corriente en todo momento.

- El enchufe DE LA RED ELÉCTRICA se utiliza como dispositivo de desconexión y debe estar siempre disponible.

Riesgo de daños al televisor

- Se necesitan dos personas para levantar y transportar un televisor que pesa más de 25 kilos o 55 libras.
- Si monta el televisor en un soporte, utilice solo el soporte suministrado. Fije el soporte al televisor firmemente. Coloque el televisor sobre una superficie lisa y nivelada que aguante el peso del televisor y el soporte.
- Para el montaje en pared, asegúrese de usar un soporte que pueda resistir con seguridad el peso del televisor. TP Vision no asume ninguna responsabilidad por el montaje inadecuado que provoque accidentes, lesiones o daños.
- Algunas piezas de este producto están hechas de vidrio. Manipúlelo con cuidado para evitar lesiones o daños.
- Antes de conectar el televisor a la toma de alimentación eléctrica, asegúrese de que el voltaje de alimentación coincida con el voltaje que figura impreso en la parte trasera del televisor. Nunca conecte el televisor a la electricidad si el voltaje es distinto.

Peligros de estabilidad

Un aparato de televisión puede caerse y provocar lesiones graves o fatales. Muchas lesiones, especialmente en niños, pueden evitarse si se toman precauciones simples, como las siguientes:

- SIEMPRE utilice gabinetes, soportes o métodos de montaje recomendados por el fabricante del televisor.
- SIEMPRE utilice muebles que puedan sostener el televisor de manera segura.
- SIEMPRE eduque a los niños acerca de los peligros de subirse a los muebles para alcanzar el televisor o sus controles.
- SIEMPRE organice los cables conectados al televisor de manera tal que nadie se tropiece con ellos, los tire o los agarre accidentalmente.
- NUNCA coloque un televisor en una ubicación inestable.
- NUNCA coloque un televisor sobre un mueble alto (por ejemplo, armarios o estanterías) sin fijar el mueble y el televisor a un soporte adecuado.

- NUNCA coloque un televisor sobre un paño u otros materiales que puedan estar ubicados entre el aparato y el mueble de soporte.
- NUNCA coloque objetos que puedan tentar a los niños, tales como juguetes y controles remotos, a subir a la parte superior de la televisión o al mueble en donde está ubicada la televisión.

Si va a conservar su televisor anterior en una nueva ubicación, recuerde que se deben aplicar las mismas consideraciones que se indicaron anteriormente.

Riesgo de ingesta de las baterías

El control remoto puede contener pilas tipo botón que los niños pequeños pueden tragar fácilmente. Mantenga estas baterías fuera del alcance de los niños en todo momento.

Riesgo de sobrecalentamiento

Nunca instale el televisor en un espacio reducido. Deje siempre un espacio de 10 cm o (4") como mínimo alrededor del televisor para que se ventile. Verifique que las ranuras de ventilación de televisor nunca estén cubiertas por cortinas ni otros objetos.

Tormentas eléctricas

Desconecte el televisor de la toma de alimentación y la antena antes de que se produzcan tormentas eléctricas. Durante este tipo de tormentas, nunca toque ninguna parte del televisor; del cable de alimentación ni del cable de antena.

Riesgo de daños auditivos

Evite usar los auriculares por períodos prolongados y con volúmenes altos.

Bajas temperaturas

Si el televisor se utiliza en zonas con temperaturas inferiores a 5 °C (41 °F), desembale el televisor y espere hasta que alcance la temperatura ambiente antes de conectarlo en la toma de alimentación.

Humedad

En ocasiones excepcionales, según la temperatura y la humedad, es posible que se condense un poco de líquido dentro del vidrio de la pantalla del televisor (en algunos modelos). Para evitar este problema, no exponga el televisor a la luz solar directa, el calor o la humedad extrema. Si se produce condensación, esta desaparecerá de manera espontánea cuando el televisor permanezca encendido durante algunas horas. La humedad producto de condensación no produce daños ni desperfectos en el televisor.

Pantalla Cuidado

Clean

- No toque, presione, frote ni golpee la pantalla con ningún objeto.
- Desenchufe el televisor antes de limpiarlo.
- Limpie el televisor y el marco con un paño suave humedecido y frote suavemente. Nunca utilice sustancias como alcohol, productos químicos o detergentes domésticos para limpiar el televisor.
- Para evitar deformaciones y desvanecimiento del color, limpie las gotas de agua lo antes posible.
- Evite las imágenes estáticas en la medida de lo posible. Las imágenes estáticas son las que permanecen en la pantalla durante períodos prolongados. Algunos ejemplos pueden ser los menús en pantalla, las barras negras, los relojes en pantalla, etc. Si debe utilizar imágenes estáticas, reduzca el contraste y el brillo de la pantalla para evitar daños.



Nota

Las imágenes estáticas pueden causar daños permanentes a la pantalla del televisor:

- No reproduzca imágenes estáticas en las pantallas LCD de televisión durante más de 2 horas, ya que esto puede causar imágenes fantasma en la pantalla. Para evitar la formación de imágenes fantasma, reduzca el brillo y el contraste de la pantalla cuando se reproduzcan imágenes estáticas.
- Mirar programas en formato 4:3 durante períodos prolongados puede dejar marcas diferentes a la izquierda y a la derecha de la pantalla y en el margen de la imagen. Por lo tanto, evite utilizar este modo durante períodos prolongados.
- La visualización de imágenes estáticas de videojuegos y computadoras durante períodos prolongados puede generar imágenes residuales o fantasma causadas por las quemaduras de la pantalla. Reduzca el brillo y el contraste de la pantalla debidamente cuando utilice el televisor de esta manera.

La garantía no cubre las imágenes residuales o fantasma en la pantalla del televisor que se deban a las causas mencionadas anteriormente.

3 Medioambiente

Etiqueta energética

La etiqueta energética le informa sobre la clase de eficiencia energética de este producto. Cuanto más verde sea la clase de eficiencia energética, menor es el consumo de electricidad. En la etiqueta, se muestran la clase de eficiencia energética, el consumo promedio de energía de este producto en uso y el consumo promedio de energía durante un año. Los valores de consumo de energía de este producto también están disponibles en el sitio web de Philips correspondiente a su país en www.philips.com/TVsupport.

Fin de la vida útil

Eliminación del producto y las pilas

Este producto ha sido diseñado y fabricado con materiales y componentes de alta calidad que pueden reciclarse y reutilizarse.



Los productos que tienen el símbolo de un tacho de basura con ruedas tachado cumplen con la Directiva Europea 2012/19/UE.



Solicite información sobre el sistema de recolección local de productos eléctricos y electrónicos.

Proceda de conformidad con la reglamentación local y no deseche el producto con los residuos domésticos habituales. La eliminación correcta de los productos permite evitar consecuencias potencialmente negativas para el medioambiente y la salud de los seres humanos.

Este producto funciona con pilas que cumplen con la Directiva Europea 2006/66/EC, y no pueden desecharse junto con los residuos domésticos habituales.



Infórmese sobre las normas locales de recolección de pilas. La eliminación correcta ayuda a evitar consecuencias negativas para el medioambiente y la salud de los seres humanos.

4 Descripción general del televisor

Bienvenido a Philips y felicitaciones por su compra. Para disfrutar al máximo los beneficios del soporte que ofrece Philips, registre su televisor en www.philips.com/TVsupport.

Panel de control

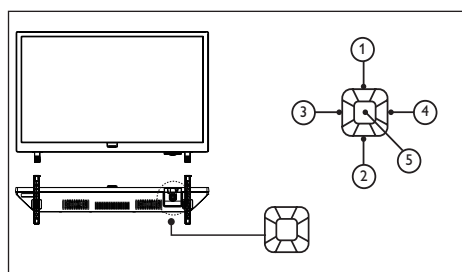

- ① **Volumen-**: cuando el menú de las teclas no está abierto, permite bajar el volumen.
- ② **Volumen+**: cuando el menú de las teclas no está abierto, permite subir el volumen.
- ③ **Canal-**: cuando el menú del teclado no está abierto, permite cambiar al canal anterior; cuando el menú del teclado está abierto, permite desplazarse por las opciones correspondientes.
- ④ **Canal+**: cuando el menú del teclado no está abierto, permite cambiar al canal siguiente; cuando el menú del teclado está abierto, permite desplazarse por las opciones correspondientes.
- ⑤ **Fuente de señal/OK**: en modo de espera, la tecla Fuente de señal/OK se utiliza como botón de encendido. Presione esta tecla para encender el aparato. Después del encendido, la tecla Fuente de señal/OK se utiliza para abrir las funciones del menú del teclado. Nota: En el modo USB, la tecla Fuente de señal/OK no tiene ninguna función.

Control remoto

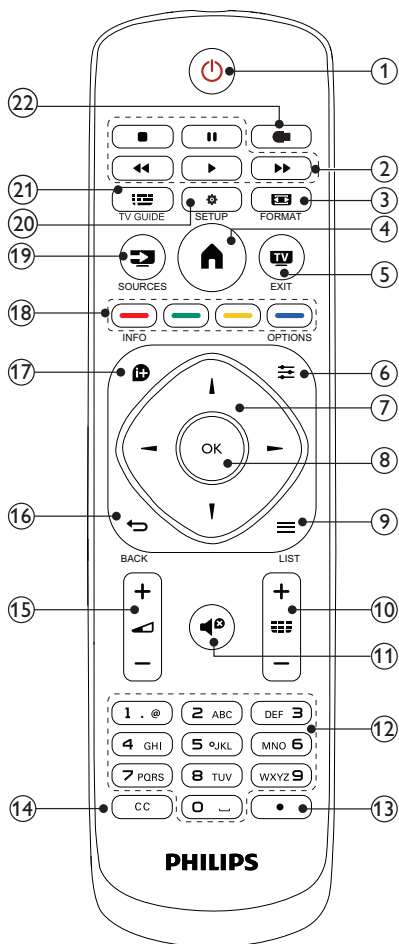

- ① **⏻ (En espera /Encendido)**
Presione esta tecla para encender o apagar el televisor. El televisor nunca se apaga completamente, a menos que se lo desenchufe físicamente. La tecla de encendido puede usarse para salir del menú de fábrica.
- ② **Botones de reproducción**
Controlan la reproducción de los archivos multimedia.

- 3** **FORMAT**
1. Permite cambiar el formato de la pantalla.
2. En el modo USB, permite cambiar del formato del video USB al formato de la pantalla.
- 4** **Inicio**
Permite abrir o cerrar el menú principal, así como volver al menú anterior.
- 5** **TV EXIT**
Permite salir de los menús o las funciones del aparato para mirar televisión.
- 6** **OPTIONS**
En el modo DTV, permite acceder a las opciones para seleccionar el idioma de audio. En el modo USB, permite acceder a las opciones para seleccionar los ajustes multimedia.
- 7** **▲▼◀▶ (Botones de navegación)**
Permiten desplazarse por los menús y seleccionar elementos.
- 8** **OK**
Permite confirmar una entrada o selección.
- 9** **LIST**
Presione este botón para abrir o cerrar la lista de canales.
- 10** **CH +/- (Canal +/-)**
1. Presione estas teclas para cambiar de canal.
2. El número de canal debería aparecer en pantalla.
3. Permite pasar al elemento de texto, imagen, video o música anterior o siguiente en el modo USB.
- 11** **🔇 (Silencio)**
Silencia o restablece el audio.
- 12** **0-9 (Botones numéricos del 0 al 9)**
1. Presione los botones numéricos correspondientes para acceder directamente a un canal de TV.
2. Permiten ingresar la contraseña para activar el modo de fábrica.
- 13** **● (Punto):**
Permite ingresar los subcanales digitales.
- 14** **CC (Subtítulos):**
Activa o desactiva los subtítulos en el modo TV.
- 15** **VOL +/- (Volumen)**
Permite ajustar el volumen.
- 16** **↶ BACK**
Presione este botón para mostrar el canal o la fuente anterior.
- 17** **ℹ INFO**
Muestra información sobre la actividad actual.
- 18** **Botones de color**
Permiten seleccionar tareas u opciones. La función de estos botones depende de los servicios que ofrezca el proveedor de servicios.
- 19** **📡 SOURCES**
Permite seleccionar los dispositivos conectados.
- 20** **⚙ SETUP**
Permite acceder al menú de configuración del televisor.
- 21** **📺 TV GUIDE**
Cuando la fuente es DTV, permite abrir o cerrar la guía electrónica de programas (EPG).
- 22** **🔌 USB**
Permite acceder al dispositivo de almacenamiento USB.

Uso del control remoto

Cuando utilice el control remoto, sosténgalo cerca del televisor y apunte al sensor del control remoto. Asegúrese de que haya una línea visual sin interrupciones entre el control remoto y el televisor; sin muebles, paredes u otros objetos que la obstruyan.

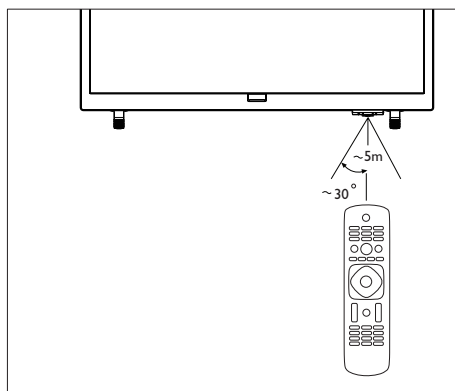

5 Uso del televisor

En esta sección, se explica cómo realizar operaciones básicas con el televisor:

Encender o apagar el televisor

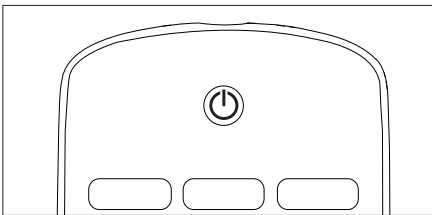
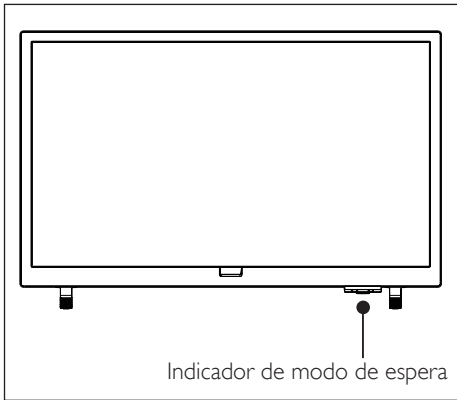

Encender el televisor

- Enchufe el cable de alimentación.
 - ↳ Si el indicador de modo de espera está rojo, presione **⏻ (Espera/Encendido)** en el control remoto.

Pasar al modo en espera

- Presione **⏻ (En espera/Encendido)** en el control remoto.
 - ↳ El indicador de modo en espera cambiará a rojo.



Sugerencia

- El televisor continúa consumiendo una pequeña cantidad de energía en el modo en espera. Si no va a usar el aparato durante un período prolongado, desenchufe el cable de alimentación del televisor de la toma de alimentación.

Cambio de canales

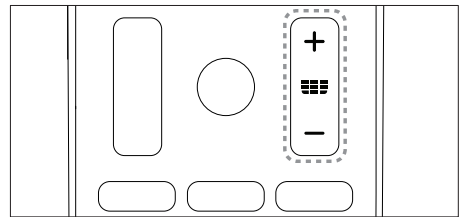
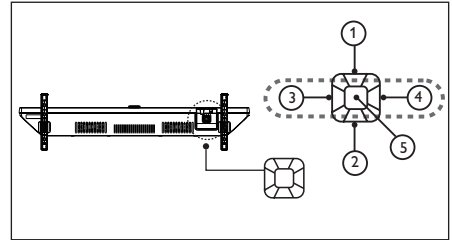

- Presione **CH+/-** en el control remoto o en la sección inferior derecha del televisor.
- Introduzca un número de canal mediante los botones numéricos del control remoto.
- Presione **↩** en el control remoto para cambiar y volver al canal anterior.

Ver los canales instalados

La lista de canales muestra todos los canales disponibles.

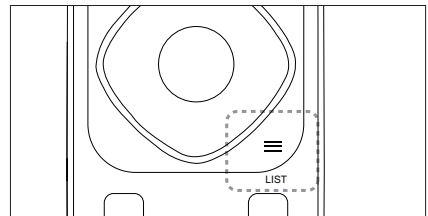

- 1 Presione **≡ LIST**.
↳ Aparecerá la lista de canales.
- 2 Presione **▲▼** para seleccionar los canales y desplazarse por la lista.
- 3 Presione **OK** para mirar el canal seleccionado.
- 4 Presione **↶** para cambiar y volver al último canal que miró.

Mirar contenido de un dispositivo conectado

Nota

- Encienda el dispositivo antes de seleccionarlo como fuente de señal externa.

Usar el botón SOURCES

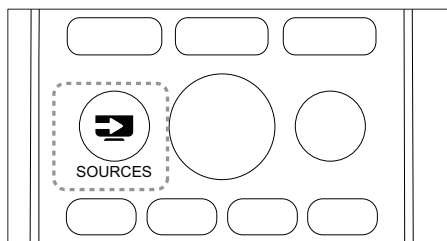

- 1 Presione **SOURCES**.
↳ Aparecerá la lista de fuentes.
- 2 Presione **▲▼** para seleccionar un dispositivo.
- 3 Presione **OK** para confirmar:
↳ El televisor cambiará al dispositivo seleccionado.

Ajustar el volumen del televisor

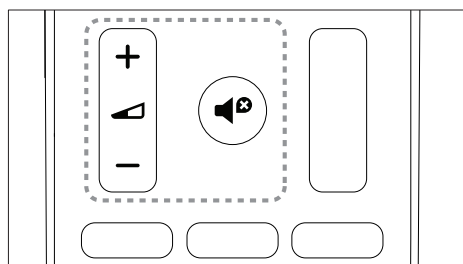
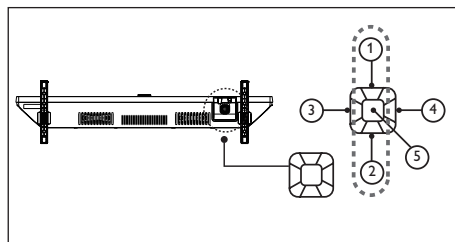

Para subir o bajar el volumen:

- Presione el **control de volumen +/-** en la parte inferior derecha del televisor o **VOL +/-** en el control remoto.

Para desactivar o activar el sonido:

- Presione **🔇 (Silencio)**.
- Presione **🔊** nuevamente para restablecer el sonido.

6 Otros usos del televisor

Acceder al menú del televisor

El menú lo ayuda a configurar los canales, cambiar los ajustes de imagen y sonido, y acceder a otras funciones.

- 1 Presione **Inicio** .
↳ Aparecerá la pantalla de menú.

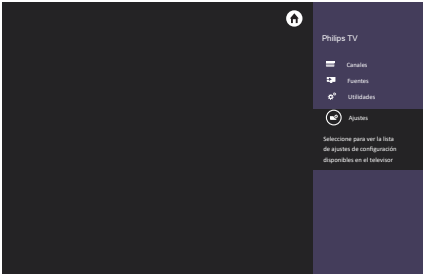

- 2 Seleccione **[Ajustes]**.
- 3 Presione **▲▼◀▶** para seleccionar una de las siguientes opciones:
 - **[Imagen]** / **[Sonido]** / **[TV]** (solo disponible en el modo de TV) / **[Ajustes]** / **[Parental]** (solo disponible en el modo de TV) / **[EasyLink]**.
- 4 Presione **OK** para confirmar.
- 5 Presione **Inicio** para salir o volver al menú anterior.

Cambiar los ajustes de imagen y sonido

Puede cambiar los ajustes de imagen y sonido para adaptarlos según sus preferencias. Puede utilizar los ajustes predeterminados o hacer ajustes manuales.

Modificar los ajustes de imagen

- 1 Presione **Inicio** y seleccione **[Ajustes]** para acceder al menú correspondiente. A continuación, seleccione **[Imagen]**.
↳ Aparecerá el menú **[Imagen]**.
- 2 Presione **▲▼◀▶** para seleccionar o modificar los ajustes:
 - **[Imagen inteligente]:**
 - **[Estándar]:** los ajustes de imagen estándar. Esta opción se recomienda para el uso de entretenimiento en el hogar.
 - **[Vivo]:** aumenta el contraste y el realce de la imagen.
 - **[Película]:** se aplica a los ajustes de película y funciona mejor en un entorno de cine en casa.
 - **[Natural]:** aumenta la suavidad de la imagen.
 - **[Personal]:** esta opción permite personalizar los ajustes.
 - **[Brillo]:** ajusta la intensidad y los detalles de las áreas oscuras (los cambios realizados solo se pueden guardar en ajustes personales).
 - **[Contraste de video]:** ajusta la intensidad y los detalles de las áreas luminosas, sin modificar las áreas oscuras (los cambios realizados solo se pueden guardar en ajustes personales).
 - **[Color]:** ajusta la saturación del color (los cambios realizados solo se pueden guardar en ajustes personales).
 - **[Realce]:** ajusta el realce de la imagen (los cambios realizados solo se pueden guardar en ajustes personales).
 - **[Tinte]:** ajusta el nivel de verde (esta opción solo aparece cuando se usa el sistema NTSC).
 - **[Temperatura del color]:**
 - **[Frio]:** da una tonalidad blanca y azulada.
 - **[Normal]:** da una tonalidad blanca. Los usuarios pueden personalizar la tonalidad blanca cuando están en el modo PC.
 - **[Cálido]:** da una tonalidad blanca y rojiza.
 - **[Control avanzado]:**
 - **[Reducción de ruido]:** filtra y elimina el ruido de la señal en la imagen.
 - **[Retroiluminación]:** ajusta el brillo de la pantalla. Cuando la retroiluminación se establece en un valor bajo, es posible que se vea un breve parpadeo blanco al encender el televisor. Esto es normal.
 - **[Contraste dinámico]:** ajusta el contraste al máximo.
 - **[Retroiluminación dinámica]:** el contraste cambia con el brillo de la imagen.

Nota

- Las opciones pueden variar según la fuente de la imagen.

Modificar los ajustes de sonido

- 1 Presione **⏠** (Inicio) y seleccione **[Ajustes]** para acceder al menú correspondiente. Seleccione **[Sonido]**.
↳ Aparecerá el menú **[Sonido]**.
- 2 Presione **▲▼◀▶** para seleccionar y modificar los ajustes:
 - **[Sonido inteligente]:**
 - **[Estándar]:** ofrece un rendimiento de sonido excelente y equilibrado en los rangos de agudos, medios y graves.
 - **[Música]:** mejora los agudos y los graves, lo que proporciona un sonido nítido y claro para las presentaciones de orquesta y recitales de piano.
 - **[Película]:** mejora los efectos de sonido de las películas para que disfrute de un efecto similar al del cine en casa.
 - **[Voz]:** mejora el rendimiento de los rangos de sonido asociados con el espectro de la voz humana. Esta opción es adecuada para mirar programas de noticias o arte.
 - **[Neutro]:** mejora la suavidad de la salida de sonido, lo que crea un sonido más suave.
 - **[Personal]:** ofrece funciones de personalización que permiten optimizar todos los parámetros de efectos de sonido y crear la mejor experiencia posible.
 - **[Balance]:** ajusta el balance de los altavoces izquierdo y derecho.
 - **[Graves]:** ajusta el nivel de los graves (los cambios realizados solo se pueden guardar en ajustes personales).
 - **[Agudos]:** ajusta el nivel de los agudos (los cambios realizados solo se pueden guardar en ajustes personales).
 - **[Virtual Surround]:** permite activar o desactivar la función de sonido envolvente virtual.
 - **[AVL]:** activa el ajuste automático de volumen cuando se cambia de canal.
 - **[MODO SPDIF]:** selecciona el modo de salida coaxial.
 - **[Retraso de audio]:** retrasa la salida de sonido.
 - **[Altavoces de TV]:** activa y desactiva el sonido del televisor.
 - **[Clear Sound]:** activa y desactiva el sonido de la voz.
 - **[Ubicación del televisor]:** ajusta el medio de la ubicación del aparato.

Ajustes de funciones

- 1 Presione **⏠** (Inicio) y seleccione **[Ajustes]** para acceder al menú correspondiente. A continuación, seleccione **[Ajustes]**.
↳ Aparecerá el menú **[Ajustes]**.
- 2 Presione **▲▼◀▶** para seleccionar y modificar los ajustes:
 - **[Idioma del menú]:** modifica los ajustes de idioma del televisor.
 - **[Formato de imagen]:** la mayoría de las señales usa los formatos 16:9, 4:3, zoom 1 y zoom 2. Las fuentes de señal HDMI utilizan los formatos 16:9, 4:3, punto a punto, zoom 1 y zoom 2.
 - **[Tiempo de espera del menú]:** configura el tiempo durante el cual el menú permanece en pantalla.
 - **[Pantalla azul]:** determina el color de la pantalla cuando el televisor no recibe señal (excepto los canales analógicos de televisión).
 - **[Apagado automático]:** configura el tiempo que el televisor debe estar inactivo antes de apagarse automáticamente (no se aplica al modo PC).
 - **[Temporizador]:** configura en cuánto tiempo el televisor debe pasar automáticamente al modo en espera. Las opciones son "apagado" o 10/20/30/60/90/180 minutos.
 - **[Configuración de tiempo]:** establece la hora del sistema.
 - **[Alternar congelamiento]:** configura la pantalla de congelamiento para cambiar de canal analógicos (solo disponible en el modo de TV).
 - **[Zona horaria]:** configura la zona horaria. Presione la tecla para introducir la segunda página.
 - **[Sistema de color]:** configura el sistema de color AV (solo se muestra en el modo AV).
 - **[Modo HDMI]:** configura el modo HDMI (solo se muestra en los modos HDMI 480p, 576p, 720p y 1080p).
 - **[Sistema de archivos PVR]:** antes de llevar a cabo operaciones de PVR, debe formatearse la unidad flash USB y asignarse espacio de memoria.
 - **[Reinstalar TV]:** restaura todos los ajustes a los valores predeterminados y vuelve a abrir el menú del asistente de instalación.
 - **[Reiniciar]:** restablece la configuración predeterminada (pero no afecta los ajustes de la contraseña ni la información de los canales).
 - **[Versión del software]:** comprueba la versión de software actual.

Cambiar el formato de imagen

- 1 Presione **Inicio** y seleccione **[Ajustes]** para acceder al menú correspondiente. A continuación, seleccione **[Ajustes]**.
- 2 Presione **▲▼◀▶** para seleccionar **[Formato de imagen]**.
- 3 Seleccione un **formato de imagen**.
- 4 Presione **OK** para confirmar.

Resumen de los formatos de imagen

Se pueden configurar los siguientes formatos de imagen.

Nota

- Es posible que algunos ajustes de imagen no estén disponibles debido a diferencias entre los formatos de señal de imagen.



[16:9]: ajusta la relación normal estándar a un formato de pantalla panorámica.



[4:3]: el formato estándar normal.



[Zoom 1]: escalamiento horizontal para el formato de imagen de pantalla panorámica. Cuando se utiliza este formato, se cortan parcialmente los lados izquierdo y derecho del cuadro.

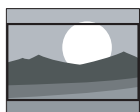

[Zoom 2]: ajusta la relación estándar a un formato de pantalla panorámica (en el modo de PC, solo están disponibles las opciones 16:9, 4:3 y punto a punto).



[Punto a punto]: se utiliza para las conexiones HDMI con PC. Esto muestra la pantalla de PC completa para obtener los mejores resultados de visualización.

Usar el temporizador

Puede ajustar el temporizador para cambiar el televisor al modo en espera a una hora establecida.

Sugerencia

- Configure el temporizador antes de usar esta función.

Configurar el temporizador

Sugerencia

- Puede apagar el televisor con anticipación o reiniciar el temporizador cuando se agote el tiempo.

- 1 Presione **Inicio** y seleccione **[Ajustes]** para acceder al menú correspondiente. A continuación, seleccione **[Ajustes]**.
- 2 Presione **▲▼◀▶** para seleccionar **[Temporizador]**.
- 3 Presione **▲▼** para seleccionar en cuánto tiempo se debe apagar el televisor.
 - ↳ El tiempo de espera más prolongado que admite el temporizador es de 180 minutos.

Bloqueo del televisor

Puede bloquear el control remoto del televisor para impedir que los niños miren programas o canales específicos.

Configurar o cambiar la contraseña

- 1 Presione **Inicio** y seleccione **[Ajustes]** para acceder al menú correspondiente. Luego, seleccione **[Parental]**.
- 2 Introduzca la contraseña con los botones numéricos del control remoto.
- 3 Seleccione **[Cambiar contraseña]** y siga las instrucciones en pantalla.

Bloquear canales

- 1 Presione **Inicio** y seleccione **[Ajustes]** para acceder al menú correspondiente. Luego, seleccione **[Parental]**.

- 2 Introduzca la contraseña y seleccione **[Clasificación parental]**.
- 3 Ajuste la clasificación de bloqueo de canales.
- 4 **Repita este paso para ajustar las clasificaciones de los canales.**
 - **[Clasificación parental]:** cuando los canales están bloqueados, puede hacer lo siguiente:
 - Ingrese la contraseña de cuatro dígitos para acceder al menú de bloqueo de canales.
 - Ingrese la contraseña de cuatro dígitos para ver los canales bloqueados.
 - Ingrese la contraseña de cuatro dígitos para acceder al menú de bloqueo parental.
 - **[Borrar todo]:** esta función borra todos los canales y las fuentes de señal que se hayan bloqueado y guardado previamente.
 - La contraseña predeterminada es "0000". Los usuarios pueden cambiar o establecer la contraseña por su cuenta.

Nota

- Si va a un canal bloqueado, se le pedirá que ingrese la contraseña.

Reproducir archivos multimedia desde dispositivos USB

Puede reproducir en el televisor los archivos de fotos, música o video almacenados en un dispositivo de almacenamiento USB.

- Dispositivos de almacenamiento compatibles: USB (solo se admiten dispositivos de almacenamiento USB FAT o FAT 32)
- Formatos de archivo multimedia compatibles:
 - Imágenes: JPEG
 - Audio: MP3
 - Video: MPEG 2/MPEG 4, H.264
 - Documentos: TXT

Nota

- TPVision no asume ninguna responsabilidad si un dispositivo de almacenamiento USB no es compatible o si los datos del dispositivo se dañan o se pierden.



Ver fotos y archivos de texto, y reproducir archivos de audio y video

- 1 Encienda el televisor.
- 2 Conecte el dispositivo de almacenamiento USB al puerto USB que se encuentra a un lado del televisor.
- 3 Presione  (**SOURCES**).
- 4 Seleccione **[USB]** y presione **OK**.
 - ↳ Se abrirá el navegador para unidad USB.

Ver fotos

- 1 Seleccione la foto en el navegador para unidad USB y presione **OK**. La foto se mostrará en pantalla completa.
 - Presione **CH-** o **CH+** para ver la foto anterior o la siguiente.

Iniciar una presentación de diapositivas

- 1 Seleccione una foto o carpeta y presione **OK**. La foto se mostrará en pantalla completa.
 - ↳ La presentación de diapositivas comenzará a reproducirse desde la foto seleccionada.
- 2 Presione los siguientes botones para controlar la reproducción de las fotos:
 -  o : permite reproducir o pausar.
 - **CH-** o **CH+**: pasa a la foto anterior o la siguiente.

Cambiar los ajustes de la presentación de diapositivas

Para comenzar a reproducir una presentación de diapositivas, presione  (**Opción**). Luego, seleccione uno de los siguientes elementos y presione **OK**.

- **[Girar]:** configura las imágenes para que roten.
- **[Duración]:** configura la duración de la presentación de diapositivas.

Escuchar música

- 1 En el navegador para unidad USB, seleccione una canción o un álbum. A continuación, presione **OK** para comenzar la reproducción.

Cambiar los ajustes de música

- **▶** o **⏸**: permite reproducir o pausar.
- **⏮**/**⏭**: cambia a la canción anterior o la siguiente.
- **⏪**/**⏩**: permite retroceder o adelantar.

Mirar videos

- 1 Seleccione el archivo de video en el navegador para unidad USB y presione **OK** para reproducir el video.
- 2 Los siguientes botones se utilizan para controlar la película:
 - **▶** o **⏸**: permite reproducir o pausar.
 - **⏮**/**⏭**: pasa al elemento anterior o al siguiente.
 - **⏪**/**⏩**: permite retroceder o adelantar.

Ver archivos de texto

- 1 Seleccione el archivo de texto en el navegador para unidad USB. Luego, presione **OK** para ver el documento.
- 2 Los siguientes botones se utilizan para controlar la visualización del texto:
 - **▶** o **⏸**: permite reproducir o pausar.
 - **⏪**/**⏩**: permite retroceder o adelantar 20 páginas.

Quitar dispositivos de almacenamiento USB



Nota

- Siga los pasos que se indican a continuación para evitar que se dañe el dispositivo de almacenamiento USB.

- 1 Mantenga presionado **↵** para salir del navegador para unidad USB.
- 2 Espere unos 5 minutos antes de extraer el dispositivo de almacenamiento USB.

Actualizar el software del televisor

Philips se esfuerza constantemente por mejorar sus productos. Por eso, recomendamos que actualice el software de su televisor cuando se lance una nueva versión. Visite www.philips.com/TVsupport para comprobar si hay actualizaciones disponibles.

Restablecer la configuración de fábrica

Puede restablecer los ajustes de imagen y sonido predeterminados del televisor sin afectar la configuración de canales guardada.

- 1 Presione **🏠** (Inicio) y seleccione **[Ajustes]** para acceder al menú correspondiente.
- 2 Presione **▲▼◀▶**. A continuación, seleccione **[Ajustes] > [Reiniciar]**.
- 3 Seleccione **[Sí]** y presione **OK**. Si desea cancelar, seleccione **[No]** y presione **OK**.

7 Cambiar los ajustes del televisor

En este capítulo se explica cómo cambiar la configuración y la sintonía fina de los canales.

Configurar los canales automáticamente

Esta opción permite buscar y guardar los canales automáticamente.

- 1 Presione **Inicio** (Inicio) y seleccione **[Ajustes]** para acceder al menú correspondiente.
- 2 Presione **▲▼◀▶** para seleccionar **[TV] > [Canales] > [Búsqueda de canales]**.
- 3 Presione **OK**.
↳ El televisor comenzará a buscar canales automáticamente.

Intercambiar canales

- 1 Presione **Inicio** (Inicio) y seleccione **[Ajustes]** para acceder al menú correspondiente..
- 2 Presione **▲▼◀▶** para seleccionar **[TV] > [Canales] > [Editar canal]**.
↳ Aparecerá el menú **[Editar canal]**.
- 3 Presione **▲▼** para seleccionar el canal analógico que desea intercambiar. Luego, presione el botón azul.
- 4 Presione **▲▼** para seleccionar el canal analógico que desea intercambiar. Luego, presione el botón azul para confirmar.

Cambiar el nombre de los canales

Puede cambiar el nombre de los canales. Si selecciona un canal, se mostrará el nombre.

- 1 Presione **Inicio** (Inicio) y seleccione **[Ajustes]** para acceder al menú correspondiente..
- 2 Presione **▲▼◀▶** para seleccionar **[TV] > [Canales] > [Editar canal]**.
↳ Aparecerá el menú **[Editar canal]**.
- 3 Presione **▲▼** para seleccionar el canal analógico al que desea cambiarle el nombre. Luego, presione el botón **OK**.
- 4 Presione **▲▼** para seleccionar el nombre de canal y presione el botón **OK** para ingresar en la interfaz de edición.
- 5 Presione **▲▼◀▶** para seleccionar los caracteres.
- 6 Seleccione **[Confirmar]** y presione **OK** para terminar de cambiarle el nombre al canal.





Sugerencia

- Los nombres de los canales pueden tener hasta seis caracteres.







EPG



- 1 Presione **TV GUIDE** (TV GUIDE) en el control remoto para acceder a la lista de la guía de programación de televisión (solo disponible en el modo DTV). En esta lista de la guía de programación, presione **▲▼** para seleccionar la fecha y hora actuales. Luego, presione **◀▶** a fin de ver la información de todos los programas para los siguientes 7 días (Fig. 1).



- **Información:** Presione el botón azul  para mostrar la información del programa.
- **Programación:** Presione el botón amarillo  para ver el estado del programa en la lista de programación.



Presentación del menú de opciones de grabación

- : reproduce el video actual.
- : retrocede rápidamente; presione el botón  para reanudar la reproducción normal.
- : adelanta rápidamente; presione el botón  para reanudar la reproducción normal.
- : pausa el video.
- : detiene la grabación y sale de la función.

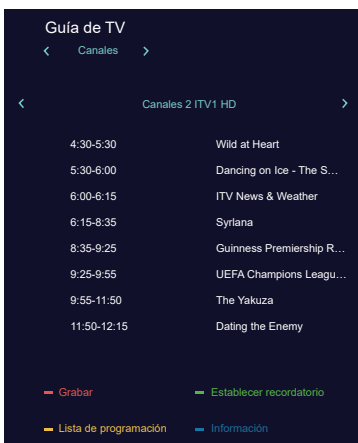
- 2 Presione  para seleccionar Canal en la barra superior de la lista de la guía y pulse  para ver la información de un programa de los siguientes 7 días. Si selecciona la barra Canal, puede presionar  para ver la información de otros programas (Fig. 2).









Opción de cambio de tiempo



En el modo DTV, presione  (iniciar) para que el menú de opciones de cambio de tiempo se muestre en la pantalla. El programa quedará en estado suspendido. Presione  para detener la función de cambio de tiempo y salir. La función de cambio de tiempo puede usarse para dejar un programa suspendido mientras usted hace otra cosa (el contenido del programa en vivo se almacenará en el disco).

Cuando se reanuda la reproducción, puede continuar mirando el programa.

Presentación del menú de opciones de cambio de tiempo

- : reproduce el video actual.
- : retrocede rápidamente; presione el botón  para reanudar la reproducción normal.
- : adelanta rápidamente; presione el botón  para reanudar la reproducción normal.
- : pausa el video.
- : detiene el cambio de tiempo y sale de la función.

Puede seleccionar los botones de colores para editar estos programas con las sugerencias que aparecen en pantalla. Los botones de colores ofrecen las siguientes funciones:

- **Grabar:** Presione el botón rojo  para grabar el programa.
- **Recordatorio:** Presione el botón verde  para establecer un recordatorio sobre el programa.

8 Conectar el televisor

En esta sección se explica cómo conectar dispositivos de distintas maneras.

Nota

- Puede conectar dispositivos al televisor de distintas maneras.

Puertos laterales

① USB

Entrada de datos de un dispositivo de almacenamiento USB.

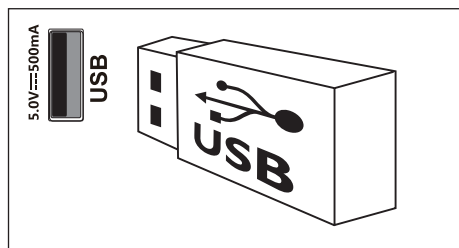

② Auriculares

Salida de sonido estéreo para auriculares.

Nota

- Los auriculares solo se pueden utilizar como una salida de audio de baja potencia. No conecte dispositivos activos de alta potencia (por ejemplo, altavoces activos de alta potencia).

③ TV por cable/antena

Entrada para una señal de antena, cable.



Puertos inferiores

① SPDIF OUT

Salida de señal de audio digital para equipos de audio digital.

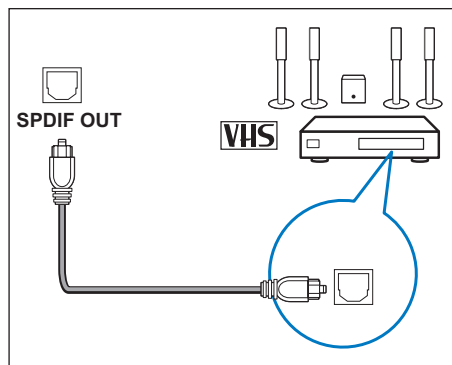

② HDMI 2 (ARC)

Entrada de audio y video digital proveniente de dispositivos de alta definición, como reproductores Blu-ray.

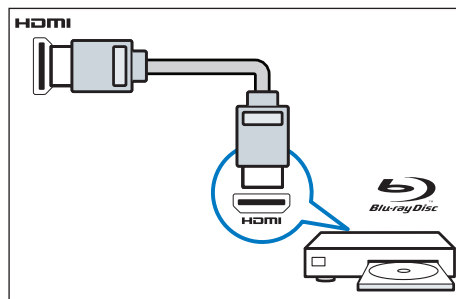

③ HDMI 1

Entrada de audio y video digital proveniente de dispositivos de alta definición, como reproductores Blu-ray.

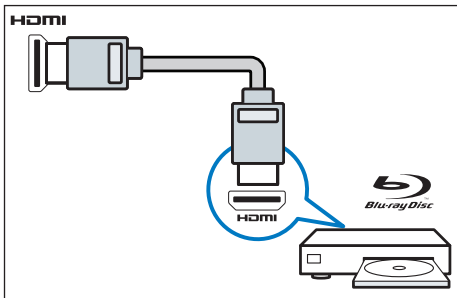

④ Entrada AV

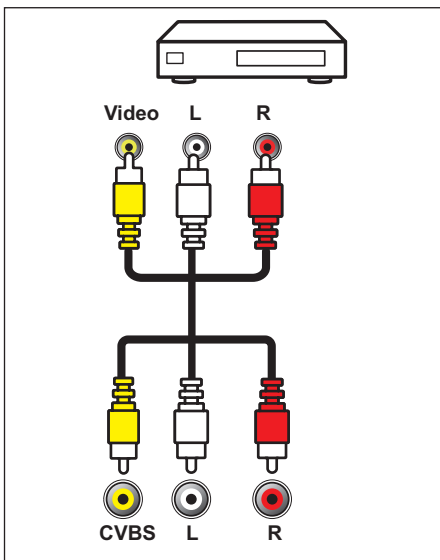

Conectar a una computadora

Antes de conectar una computadora al televisor, haga lo siguiente:

- Configure la frecuencia de actualización de la pantalla de la computadora en 60 Hz.
- Seleccione una resolución de pantalla compatible en la computadora.

Use alguna de las siguientes opciones para conectar la computadora:

Nota

- Se requiere un cable de audio independiente cuando se usa una conexión DVI.

- Cable HDMI
- 1 Configure la resolución de la pantalla de la computadora en 480p, 576p, 720p o 1080p.
 - 2 Presione **Inicio** y seleccione **[Ajustes]** para acceder al menú correspondiente.
 - 3 Presione **▲▼◀▶** para seleccionar **[Ajustes] > [Modo HDMI]** y configure el modo de visualización HDMI en gráficos o video.
 - 4 Ajuste el formato de imagen para obtener los mejores resultados de visualización.
 - Presione **Inicio** y seleccione **[Ajustes]** para acceder al menú correspondiente.
 - Presione **▲▼◀▶** para seleccionar **[Ajustes] > [Formato de imagen]**.
 - Seleccione un formato de imagen.
 - Presione **OK** para confirmar.

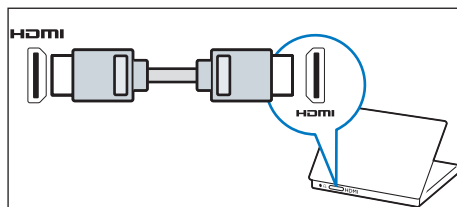

- Cable DVI-HDMI

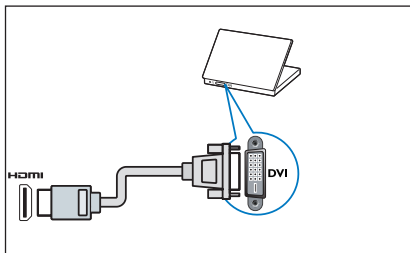

- Cable HDMI y adaptador HDMI-DVI

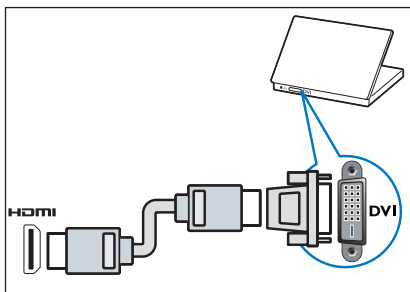

Nota

- Los dispositivos compatibles con EasyLink deben estar activados y seleccionados como fuente de señal.
- Philips no garantiza una interoperabilidad del 100 % con todos los dispositivos HDMI-CEC.

Activar o desactivar EasyLink

Una vez que se enciende un dispositivo compatible con HDMI-CEC, el televisor se enciende automáticamente y pasa a la fuente de señal correcta.

Nota

- No active esta función si prefiere no usar Philips EasyLink.

- 1 Presione **Inicio** y seleccione **[Ajustes]** para acceder al menú correspondiente.
- 2 Presione **▲▼◀▶** para seleccionar **[EasyLink] > [HDMI CEC]**.
- 3 Seleccione **[Apagado]** o **[Encendido]** y presione **OK**.

Usar Philips EasyLink

Aprovechar al máximo sus dispositivos compatibles con Philips EasyLink HDMI-CEC puede mejorar las funciones de control para conseguir los mejores resultados posibles. Los dispositivos compatibles con HDMI-CEC conectados mediante el conector HDMI pueden controlarse con un control remoto de televisor.

Para activar Philips EasyLink, deberá hacer lo siguiente:

- Conectar dos o más dispositivos compatibles con HDMI-CEC mediante conexiones HDMI.
- Asegurarse de que cada dispositivo compatible con HDMI-CEC funcione correctamente.
- Pasar a EasyLink.

Usar la reproducción con un solo botón

- 1 Luego de habilitar EasyLink, presione el botón de reproducción del dispositivo.
 - ↳ El televisor cambiará automáticamente a la fuente de señal correcta.

Usar el modo en espera con un solo botón

- 1 Presione **(En espera/Encendido)** en el control remoto.
 - ↳ El televisor y todos los dispositivos HDMI conectados pasarán automáticamente al modo en espera.

9 Información del producto

La información del producto está sujeta a cambio sin previo aviso. Para obtener información detallada del producto, visite www.philips.com/TVsupport.

Resoluciones de pantalla

Formatos de computadora

- Resolución y frecuencia de actualización:
 - 640 x 480: 60 Hz
 - 800 x 600: 60 Hz
 - 1024 x 768: 60 Hz
 - 1360 x 768: 60 Hz
 - 1920 x 1080: 60 Hz

Formatos de video

- Resolución y frecuencia de actualización:
 - 480i - 60 Hz
 - 480p - 60 Hz
 - 576i - 50 Hz
 - 576p - 50 Hz
 - 720p: 50 Hz, 60 Hz
 - 1080i: 50 Hz, 60 Hz
 - 1080p: 50 Hz, 60 Hz

Multimedia

- Dispositivos de almacenamiento compatibles: USB (solo se admiten dispositivos de almacenamiento USB FAT o FAT 32).
- Formatos de archivo multimedia compatibles:
 - Imagen: JPEG
 - Audio: MP3
 - Video: MPEG 2/MPEG 4, H.264
 - Documento: TXT

Potencia de salida de audio

- 24PHD5565: 3 W x 2

Resolución intrínseca

- 24PHD5565: 1366 x 768

Sintonizador/recepción/transmisión:

- Entrada de antena: Cable coaxial de 75 ohmios (IEC75)
- Sistemas TV: NTSC-M, PAL-M, PAL-N, ISDB-T
- Reproducción de video: NTSC, PAL

Control remoto

- Baterías: 2 x AAA

Fuente de alimentación

- Alimentación de la red eléctrica: 110-240 V, 50-60 Hz
- Energía en modo de espera: $\leq 0,5$ W
- Temperatura ambiente: de 5 a 40 grados Celsius
- Consumo de energía:
24PHD5565: 36 W

Soportes de TV compatibles

Si desea montar el televisor, adquiera un soporte para televisor Philips o cualquier soporte para TV compatible con el estándar VESA. A fin de evitar daños a los cables y conectores, asegúrese de dejar un espacio libre de, al menos, 5,5 cm (2,2") entre la parte posterior del televisor y la pared.

VESA

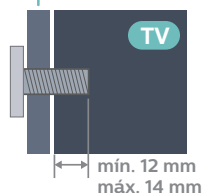

Número de modelo	Tono de píxel requerido (mm)	Tornillos de montaje requeridos
24PHD5565	100 x 200	4 x M4 (Mínimo, 12 mm; máximo, 14 mm)



Precauciones

- Siga todas las instrucciones proporcionadas con el soporte para TV. TP Vision Europe B.V. no asume ninguna responsabilidad por el montaje inadecuado que provoque accidentes, lesiones o daños.

10 Solución de problemas

En esta sección se tratan los problemas comunes y las soluciones correspondientes.

Problemas generales

El televisor no enciende:

- Desconecte el cable de alimentación de la toma de corriente. Espere un minuto antes de volver a conectarlo.
- Asegúrese de que el cable de alimentación esté bien conectado.

El control remoto no funciona correctamente:

- Compruebe que las baterías estén bien colocadas en el control remoto, con la orientación +/- correcta.
- Si las baterías del control remoto están agotadas o tienen poca carga, cámbielas.
- Limpie el control remoto y la lente del sensor del televisor.

La luz del modo en espera del televisor parpadea en color rojo:

- Desconecte el cable de alimentación de la toma de corriente. Espere a que la TV se enfríe antes de volver a conectar el cable de alimentación. Si la luz continúa parpadeando, comuníquese con el Centro de atención al cliente de Philips.

Si olvidó el código para desbloquear la función de bloqueo del televisor:

- Ingrese "3448".

El menú del televisor está en el idioma incorrecto:

- Cambie el idioma del menú del televisor según sus preferencias.

Cuando se enciende/apaga el televisor o se lo pasa al modo en espera, se oye un crujido en el chasis del televisor:

- No se requiere ninguna acción. El crujido proviene de la expansión y contracción normal del televisor con las variaciones de temperatura. Esto no afecta su rendimiento.

Problemas de los canales

Los canales instalados anteriormente no están en la lista de canales:

- Revise que esté seleccionada la lista de canales correcta.

Problemas con la imagen

El televisor está encendido, pero no hay imagen:

- Compruebe que la antena esté bien conectada al televisor.
- Asegúrese de haber seleccionado el dispositivo correcto como fuente del televisor.

Hay sonido, pero no hay imagen:

- Compruebe que los ajustes de imagen estén bien configurados.

Recepción de TV deficiente desde la conexión de la antena:

- Compruebe que la antena esté bien conectada al televisor.
- Los altavoces, los dispositivos de audio sin conexión a tierra, las luces de neón, los edificios altos y otros objetos grandes pueden afectar la calidad de la recepción. Si es posible, cambie la dirección de la antena o aleje los dispositivos del televisor para mejorar la calidad de la recepción.
- Si la recepción en un canal en particular es deficiente, utilice la función de sintonía fina para ese canal.

La calidad de imagen de los dispositivos conectados es deficiente:

- Compruebe que los dispositivos estén conectados correctamente.
- Compruebe que los ajustes de imagen estén bien configurados.

El televisor no guardó los ajustes de imagen:

- Compruebe que la ubicación del televisor esté configurada en el ajuste de inicio. Este modo ofrece la flexibilidad de modificar los ajustes y guardar los cambios.

La imagen no se ajusta a la pantalla; es demasiado grande o demasiado pequeña:

- Intente cambiar a otro formato de imagen.

La posición de la imagen es incorrecta:

- Es posible que las señales de imagen de algunos dispositivos no se ajusten correctamente a la pantalla. Compruebe la salida de señal del dispositivo.

Problemas de sonido

Se ve la imagen, pero la calidad del sonido es deficiente:

Nota

- Cuando no se detecta una señal de audio, el televisor desactiva la salida de audio automáticamente. Esto no implica que haya un error de funcionamiento.

- Compruebe que todos los cables estén bien conectados.
- Compruebe que el volumen no esté en 0.
- Compruebe que el sonido no esté silenciado.
- Compruebe que los ajustes de sonido estén bien configurados.

Se ve la imagen, pero solo uno de los altavoces emite sonido:

- Verifique que el balance de sonido esté ajustado en el centro.

Problemas de conexión HDMI

Hay problemas con los dispositivos HDMI:

- Tenga en cuenta que la compatibilidad con HDCP (protección de contenido digital de elevado ancho de banda) puede retrasar el tiempo que requiere el televisor para mostrar el contenido de un dispositivo HDMI.
- Si el televisor no reconoce el dispositivo HDMI y no aparece la imagen, intente cambiar la fuente de señal a otro dispositivo y, luego, vuelva a la fuente original.
- Si hay interrupciones intermitentes del sonido, compruebe que los ajustes de salida del dispositivo HDMI sean correctos.
- Si utiliza un adaptador o cable HDMI a DVI, compruebe si el cable de audio que viene con el producto está conectado al AUDIO (solo para tomas pequeñas).

Problemas de conexión con la computadora

La pantalla de la computadora no se ve estable en el televisor:

- Compruebe que la PC utilice una resolución y una frecuencia de actualización compatibles.
- Ajuste el formato de imagen del televisor al modo sin escala.

Contacto

Si no logra resolver su problema, consulte las preguntas frecuentes sobre este modelo en www.philips.com/TVsupport.

Si el problema sigue sin resolverse, comuníquese con el Centro de servicio al cliente local de Philips.



Advertencia

- No intente reparar el televisor por su cuenta. Esto puede provocar lesiones graves, dañar el televisor irreparablemente o anular la garantía.



Nota

- Anote el modelo y el número de serie de su televisor antes de comunicarse con el Centro de servicio al cliente de Philips. Estos números se encuentran impresos en la parte posterior/inferior del televisor, así como en el embalaje.



Todas las marcas comerciales registradas y no registradas son propiedad de sus respectivos propietarios.

Las especificaciones técnicas del producto están sujetas a cambio sin previo aviso.

Philips y el distintivo de escudo de Philips son marcas registradas de Koninklijke Philips N.V. y se utilizan bajo licencia de Koninklijke Philips N.V.

2020 © TP Vision Europe B.V. Todos los derechos reservados.
philips.com



X41G24MV813xxA