

Register your product and get support at
www.philips.com/welcome

9000 series Smart LED TV

32PFL9606

37PFL9606

40PFL9606

52PFL9606

46PFL9706



Нұсқаулық

PHILIPS

Барлық құқықтары қорғалған. Техникалық сипаттамалары ескертусіз өзгертіледі. Сауда белгілері Koninklijke Philips Electronics N.V компаниясының немесе олардың тиісті иелерінің меншігі болып табылады. Philips компаниясы бұрын берілген жабдықтарды тиісінше реттеуге міндетті болмай өнімдерді кез келген уақытта өзгерту құқығын сақтайды.

Осы нұсқаулықтағы материал жүйенің мақсатты қолданысына сай деп есептеледі. Егер өнім немесе оның жеке модульдері, не болмаса процедуралары осында көрсетілгеннен басқа мақсаттарға қолданылса, олардың жарамдылығы және сәйкестігі құпталуы тиіс. Philips компаниясы материалдың ешқандай Құрама штаттар патенттеріне қайшы келмейтіндігіне кепілдік береді. Әрі қарай ешқандай кепілдік айтылмайды немесе қолданылмайды. Philips компаниясы осы құжат мазмұнындағы ешқандай қате үшін немесе құжат мазмұнының нәтижесіндегі ешқандай проблемаларға жауапты болып табылмайды. Philips компаниясына қатысты қателер түзетіліп, Philips компаниясының қолдау веб-торабында көп ұзамай жарияланады.

Кепілдік шарттары

- Жарақаттау қаупі, теледидарға зақым немесе кепілдікті бұзу қаупі бар! Теледидарды ешқашан өзіңіз жөндеуге әрекет етпеңіз.
- Теледидар мен құрал-жабдықтарды өндіруші көрсеткен мақсаттарға ғана пайдаланыңыз.
- Теледидардың артындағы сақтандыру белгісі ток соғу қаупін көрсетеді. Теледидар қақпағын ешқашан алмаңыз. Қызмет көрсету не жөндеу жұмыстарын орындау үшін Philips тұтынушыларды қолдау орталығына арқашан хабарласыңыз.
- Осы нұсқаулықта нақты тыйым салынған әрекеттер немесе нұсқаулықта ұсынылмаған не рұқсат етілмеген реттеу немесе жинау тәртіптері кепілдікті жарамсыз етеді.

Пиксел сипаттамалары

Бұл СКД өнімінде түсті пикселдердің жоғарғы саны бар. Онда 99,999% немесе одан көп тиімді пикселдер болса да, қара нүктелер немесе ашық нүктелер (қызыл, жасыл немесе көк) экранда тұрақты түрде пайда болуы мүмкін. Бұл дисплейдің (жалпы өндірістік стандарттарда) құрылымдық сипаты болып табылады және ол ақаулық емес.

Тегін бағдарламалық жасақтама

Бұл теледидарда тегін бағдарламалық жасақтама бар. Philips бағдарламасы осы құжат арқылы тиісті лицензияларда осындай ұсыныс сұралатын бұл өнімдегі қолданылған авторлық құқықтармен қорғалған тегін бағдарламалық жасақтама бумалары үшін толық тиісті бастапқы кодтың көшірмесін сұралған жағдайда жеткізуді ұсынады. Бұл ұсыныс осы мәліметтерді алған кез келген адамға өнім сатып алынғаннан кейін үш жылға дейін жарамды болып табылады. Бастапқы кодты алу үшін, open.source@philips.com электрондық пошта мекенжайына хабарласыңыз. Электрондық поштаны пайдаланбауды таңдасаңыз немесе осы электрондық пошта мекенжайына хат жібергеннен кейін бір апта ішінде алуды құптау хабарын алмасаңыз, келесі мекенжайға ағылшын тілінде жазыңыз: Open Source Team, Philips Electronics Intellectual Property & Standards, P.O. Box 220, 5600 AE Eindhoven, The Netherlands. Хатыңызға уақытылы құптау алмасаңыз, жоғарыдағы электрондық пошта мекенжайына электрондық пошта хабарламасын жіберіңіз. Лицензиялар мәтіні мен осы өнімде қолданылған тегін бағдарламалық жасақтамаға арналған құптаулар бөлек парақта беріледі.

Электромагниттік өріспен (ЭМӨ) сәйкестік

Koninklijke Philips Electronics N.V. тұтынушыларға арналған, басқа электрондық құрылғылар сияқты, негізінде, электр магнитті сигналдар шығаратын және қабылдайтын қабілеті бар көп өнімдер жасайды және сатады. Philips компаниясының басты қағидаларының бірі — өнімдерге қатысты барлық денсаулық және қауіпсіздік шараларын жүзеге асыру, қолданылатын заңды талаптардың бәріне сай болу және өнімдерді шығару кезіндегі қолданылған ЭМӨ стандарттарына сай болу. Philips компаниясы денсаулыққа кері әсерлері жоқ өнімдерді дамыту, жасау және сату бағытын ұстанады. Өнімдер белгіленген мақсатта пайдаланылса, қазіргі таңдағы ғылыми дәлелдерге сәйкес, оларды қолдану қауіпсіз екенін Philips компаниясы растайды. Philips компаниясы халықаралық ЭМӨ және қауіпсіздік стандарттарын дамытуда белсенді рөл атқарып, Philips компаниясының өз өнімдеріндегі алдыңғы тұтастығы үшін стандарттауды әрі қарай дамытуға қатысуына мүмкіндік береді.

ЭМС ережесі

- Сәйкестікті электрмагниттік сәйкестік (ЭМС) директивасына (2004/108/EC) сай сақтау үшін, осы өнімнің қуат ашасы қуат сымнан алынбауы тиіс.
- Аппарат DLNA/Net TV режимінде қалпына келтірілмеген жағдайда, пайдаланушы интервенциясы қажет болады.

Copyright

Windows Media — Microsoft корпорациясының тіркелген сауда белгісі немесе Америка Құрама Штаттарында және/немесе басқа елдерде сауда белгісі.

Dolby Laboratories компаниясынан алынған лицензия бойынша өндірілген. «Dolby» және қос «D» таңбасы — Dolby Laboratories компаниясының сауда белгілері.

DLNA®, DLNA логотипі және DLNA CERTIFIED® — Digital Living Network Alliance корпорациясының сауда белгілері, қызмет көрсету немесе сертификатталған белгілері.

HDMI, HDMI логотипі және High-Definition Multimedia Interface — HDMI licensing LLC компаниясының сауда белгілері не Америка Құрама Штаттарында және басқа елдерде тіркелген сауда белгілері.

Барлық басқа тіркелген және тіркелмеген сауда белгілері олардың тиісті иелерінің меншігі болып табылады.



SDHC Logo is a trademark of SD-3C, LLC.

Мазмұны

1	Жұмысты бастау 4
1.1	ТД шолу 4
1.2	Орнату 8
1.3	Теледидардағы түймелер 10
1.4	Теледидарды тіркеңіз 12
1.5	Анықтама және қолдау 13
2	Теледидарды пайдалану 14
2.1	Қашықтан басқару құралы 14
2.2	Мәзірлер 17
2.3	Теледидар көру 19
2.4	Үш өлшемді бейнені көру 23
2.5	Жалғанған құрылғыны көру 25
2.6	Субтитрлер және тілдер 26
3	Қосымша ақпарат... 27
3.1	Net TV 27
3.2	Интерактивті теледидар 30
3.3	Телемәтін 31
3.4	Бейнелер, фотосуреттер мен әндер 33
3.5	USB құрылғысына жазу 35
3.6	Ойындар 37
3.7	Құлыптар мен таймерлер 38
4	Реттеу 39
4.1	Сурет және дыбыс 39
4.2	Ambilight 41
4.3	Channels (Арналар) 43
4.4	Желі 45
4.5	Құрылғылар 47
4.6	Әмбебап пайдалану 49
4.7	Бағдарламалық құрал 50
5	Қосылыстар 51
5.1	Алғашқы қосылыстар 51
5.2	Кабельдер туралы 52
5.3	Құрылғылар жалғау 54
5.4	Одан да көп құрылғыларды қосыңыз 63
5.5	Желі 67
5.6	SD картасы 68
5.7	Ортақ интерфейс CAM 69
6	Ақаулықтарды шешу 70
6.1	Байланыс ақпараты 70
6.2	Теледидар және қашықтан басқару құралы 71
6.3	Телеарналар 72
6.4	Сурет және дыбыс 73
6.5	Құрылғылар 75
6.6	Бейнелер, фотосуреттер мен әндер 76
6.7	Желі 77
7	Ерекшеліктер 78
7.1	Бағдарламалық құрал 78
7.2	Қоршаған ортаға қауіпсіз 79
7.3	Қуат және қабылдау 81
7.4	Дисплей және дыбыс 82
7.5	Дисплей ажыратымдылықтары 83
7.6	Мультимедиа 84
7.7	Байланыс мүмкіндігі 85
7.8	Өлшемдері және салмақтары 86
Индекс	87

1 Жұмысты бастау

1.1 ТД шолу

Қашықтан басқару құралы

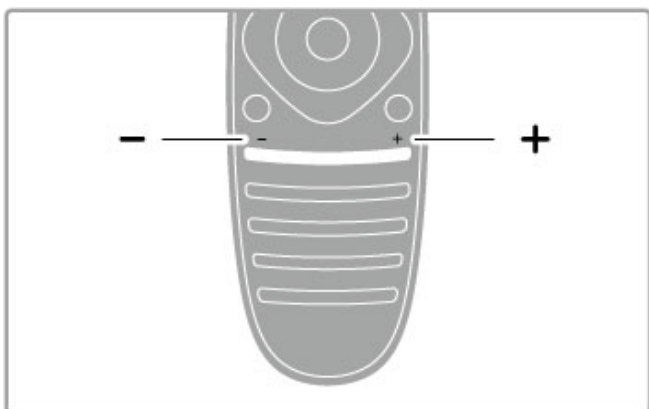

Дыбыс деңгейін реттейді.

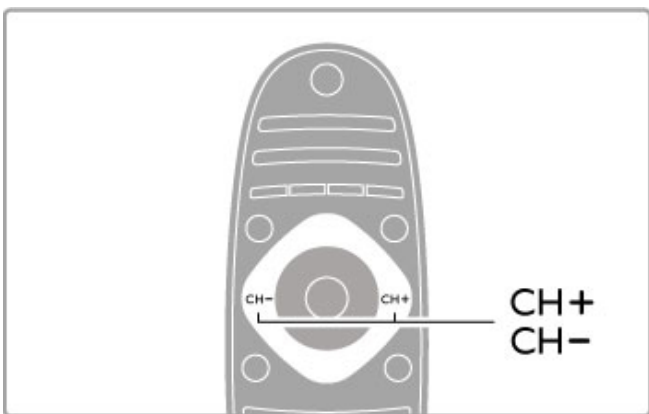

Теледидар арналарын ауыстырады.

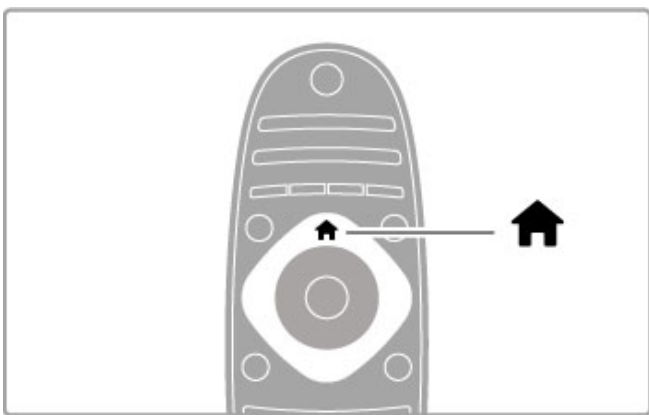

Негізгі мәзірді  ашады немесе жабады.

Теледидарды пайдаланудың бастапқы нүктесі болып табылатын Негізгі мәзірді ашыңыз.

Негізгі мәзірінде, теледидар көру (**Теледидар көру**) немесе жалғанған DVD ойнатқышындағы фильмді көру сияқты теледидар әрекеттерін қосуға немесе тоқтатуға болады.

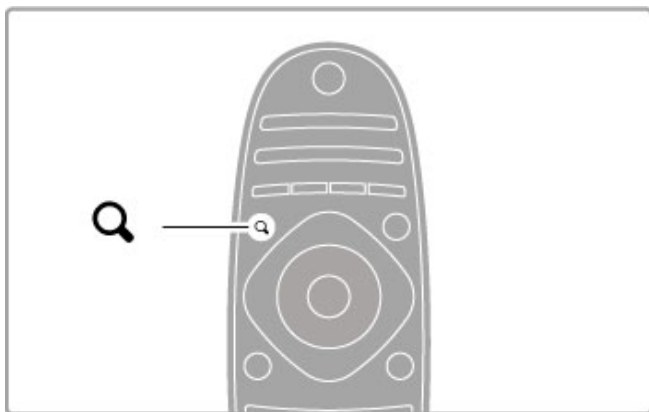

ТАБУ мәзірін  ашады немесе жабады.

Теледидар арқылы компьютеріңізді пайдаланып, телеарналарды немесе бейнелер мен әндер тізімін көріп жатқанда, Табу мәзірін ашып **арналар тізімін** ашыңыз.

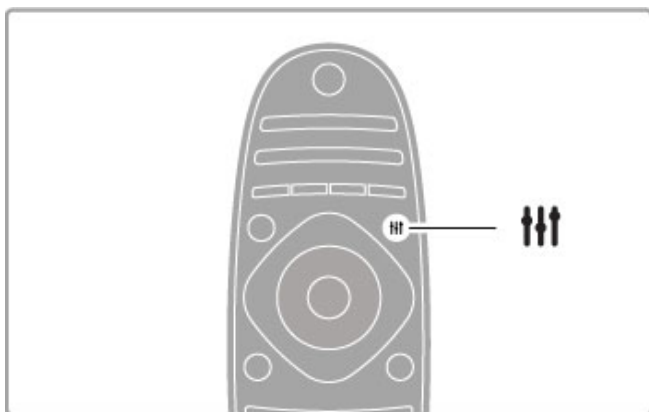

РЕТТЕУ мәзірін  ашады немесе жабады.

Сурет және дыбыс параметрлерін жылдам реттеу үшін, Реттеу мәзірін ашыңыз.

Зерделі сурет параметрін ойын ойнауға өте ыңғайлы **Ойын** параметріне орнатуға болады немесе теледидар динамиктерінің Зерделі дыбыс параметрін өзгертуге болады.

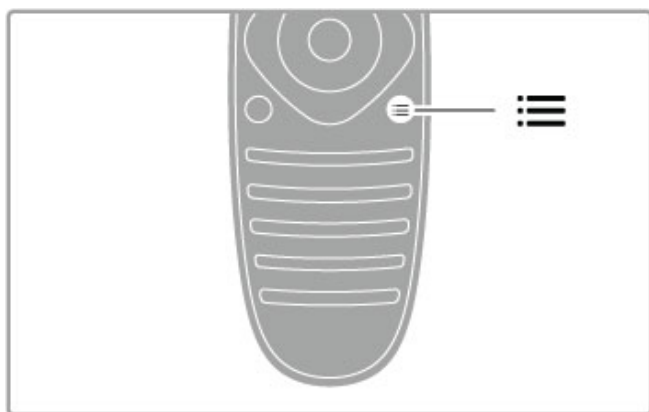

ОПЦИЯ мәзірін  ашады немесе жабады.

Опциялар мәзірін ашып теледидарда көріп жатқан бағдарламаға немесе теледидар арқылы істеліп жатқан әрекетке қатысты опциялық параметрлерді таңдаңыз.

Бір арнаны көріп жатқанда, оны таңдаулы арна етіп белгілеңіз немесе фотосуреттердің слайд көрсетілімін көріп жатқанда, көрсетілімді тоқтатыңыз.

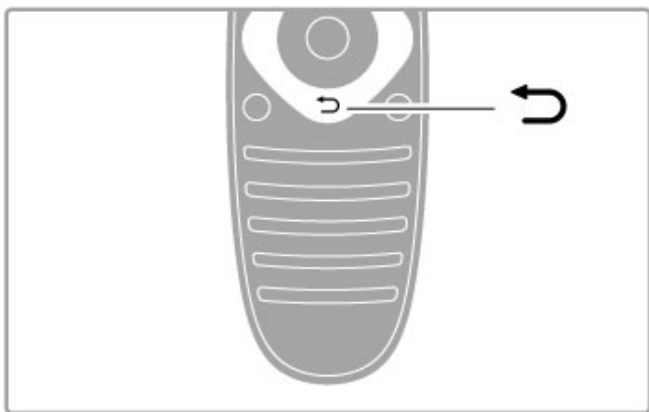

Кері ↶.

Кері параметрінің көмегімен алдыңғы теледидар арнасына, ал мәзірде бір қадам кері қайтуға болады.

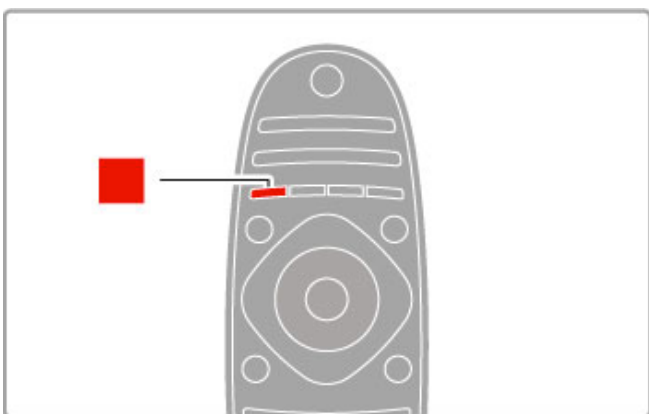

Қызыл

Қызыл перненің көмегімен қызыл опцияны таңдауға, сондай-ақ сандық **Интерактивті ТВ** қызметін немесе теледидардың кейбір көрсетілім клиптерін ашуға болады.

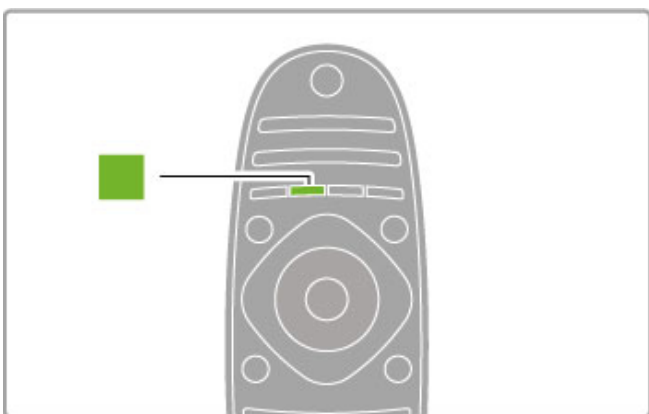

Жасыл

Жасыл перненің көмегімен жасыл опцияны немесе **Жаңғырық параметрлерін** таңдауға болады.

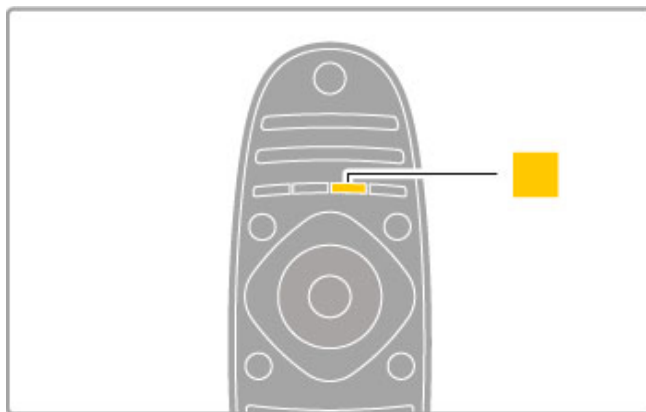

Сары

Сары пернемен сары опция таңдалады.

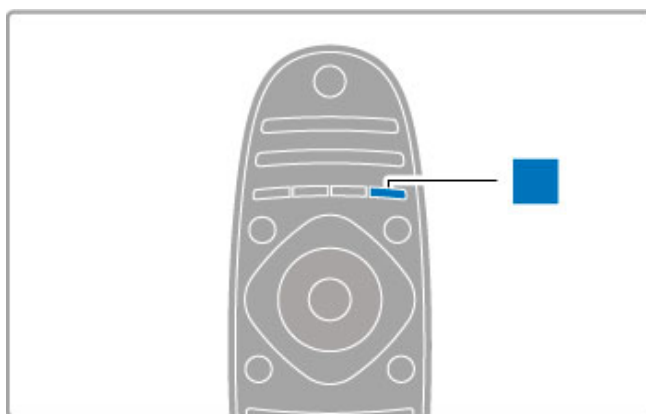

Көк

Көк пернемен көк опцияны таңдайсыз.

Қашықтан басқару құралы туралы қосымша ақпаратты **Анықтама > ТД пайдалану > Қашықтан басқару құралы > Шолу** тармағынан көруге болады.

Әйтпесе, **Q Іздеу** бетіне өтіп кез келген тақырыпты іздеңіз.

Келесі ТД шолу параметрін таңдау үшін, **▲** түймесін басыңыз.

Құрылғыларды жалғау

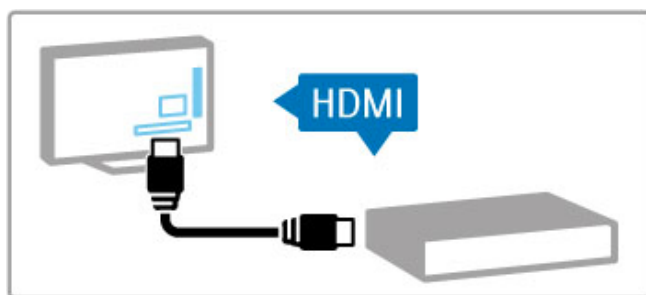

DVD, Blu-ray диск ойнатқышын немесе ойын консолін жалғау үшін, **HDMI™** байланысын пайдаланыңыз.

HDMI байланысы ең жақсы бейне және дыбыс сапасын береді, сондай-ақ құрылғыда **EasyLink** (HDMI-CEC) бар болса, теледидар құрылғыны Негізгі мәзіріне автоматты қосады.

Негізгі мәзіріне қосылғанда, бағдарламасын көру үшін, құрылғыны таңдауға болады. Құрылғыда EasyLink болмаса немесе HDMI байланысы қолданылмаған болса, **Құрылғы қосу** арқылы жалғанған құрылғыны Негізгі мәзіріне қосу керек.

«Құрылғыларды қосу» туралы қосымша ақпаратты **Анықтама** > **ТД пайдалану** > **Мәзірлер** > **Негізгі мәзір** тармағынан көруге болады.

EasyLink қызметін пайдалану туралы қосымша ақпаратты **Анықтама** > **ТД пайдалану** > **Қашықтан басқару құралы** > **Құрылғыларды істету** тармағынан қараңыз.

Анықтама > **Байланыстар** тарауында осы сияқты суреттер ең жиі қолданылатын құрылғыларды жалғауға көмектеседі.

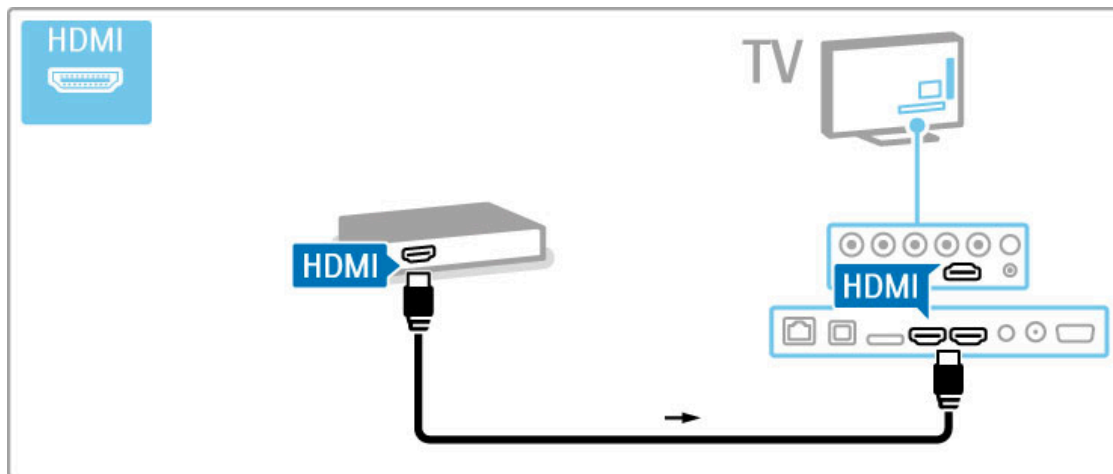

Жоғары айқындықты ТВ

Осы теледидар айқындығы жоғары бағдарламаларды көрсете алады, бірақ айқындығы жоғары теледидарды пайдалану үшін алдымен айқындығы жоғары бағдарламаларды алу қажет. Егер айқындығы жоғары бағдарламаларды көрмесеңіз, бейне сапасы жай теледидардікіндей болады.

Мыналар арқылы **HD TV** бағдарламаларын көруге болады . . .

- Blu-ray диск ойнатқышы
- HDMI арқылы қосылған және HD бағдарламаларына жазылымы бар сандық HD ресивері
- Әуе арқылы таралатын HD хабарлары
- сандық желіде HD мүмкіндігін ұсынатын арналар
- HDMI арқылы жалғанған HD ойын консолі және HD ойынын ойнау

HD бейне клипі

HD телевизиясының тамаша айқындығын және бейне сапасын көру үшін, Негізгі мәзірінен айқындығы жоғары бейне клипті ойнатуға болады. **Негізгі** > **Реттеу** > **Көрсетілімдерді көру** (Реттеу мәзірінің екінші бетінде) тармағын таңдаңыз.

Қосымша ақпарат алу үшін, дилерге хабарласыңыз. Еліңіздегі HD арналарының немесе провайдерлердің тізімі бар жиі қойылатын сұрақтарды көру үшін, www.philips.com/support торабына кіріңіз.

Желі және Net TV

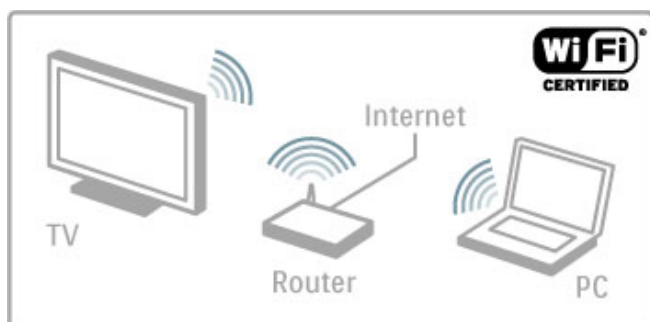

Сымсыз үй желісі

Осы теледидарды үйдегі сымсыз желіге қосса болғаны. Желілік кабельдің қажеті жоқ. Дербес компьютердегі суреттерді, бейнелерді мен музыка файлдарын теледидар экранынан тамашалаңыз.

Желі туралы қосымша ақпаратты **Анықтама** > **Параметрлерді орнату** > **Желі** тармағынан қараңыз.



Net TV

Үй желісінде интернет байланысы болса, Net TV қызметіне жалғануға болады. Net TV желідегі фильмдерді, суреттерді, музыканы, ақпараттық ойын-сауық бағдарламаларын, ойындарды, т.б. ұсынады.

Net TV туралы қосымша ақпаратты **Анықтама** > **Қосымша ТД параметрлері** > **Net TV** тармағынан қараңыз.



Wi-Fi MediaConnect

Wi-Fi MediaConnect байланысын пайдаланып, фильмдер, музыка немесе көрсетілімдер сияқты файлдарды ноутбуктен немесе компьютерден теледидарға үлкейтіп көрсетуге болады.

Wi-Fi MediaConnect туралы қосымша ақпаратты **Анықтама** > **Реттеу** > **Желі** > **Wi-Fi MediaConnect** тармағынан көруге болады.

1.2 Орнату

Түпқоймаға немесе қабырғаға орнату

Теледидар түпқоймасының түбінде теледидар динамиктері орнатылған. Дыбыс шығару үшін, түптің кабелін теледидарға жалғаңыз. Дыбыс жақсы шығуы үшін, теледидарды қатты жерге орнатыңыз.

Қабырғаға орнату

Теледидар түпқоймасының түбі мен бағанасы көмегімен теледидарды қабырғаға орнатуға болады. Түп пен бағананы біріктіріп жан-жаққа бұрылатын етіп орнатыңыз немесе тек түпті пайдаланып теледидарды қабырғаға жақын орнатыңыз.

Орнатудың барлық нұсқауларын теледидармен бірге жеткізілген Жұмысты бастаудың қысқаша нұсқаулығынан табасыз. Бұл нұсқаулық жоғалып қалса, оны www.philips.com сайтынан жүктеп алуға болады. Жүктеп алынатын Жұмысты бастаудың қысқаша нұсқаулығын теледидардың өнім түрінің саны арқылы іздеңіз.

Абайлаңыз

Теледидарды қабырғаға орнату үшін, арнайы тәжірибе қажет және оны тек білікті мамандар орындауы керек. Теледидарды қабырғаға орнату теледидардың салмағына сәйкес қауіпсіздік стандарттарына сай болуы керек. Теледидарды орнатудан бұрын, сақтық шараларын оқыңыз.

Koninklijke Philips Electronics N.V. дұрыс орнатылмауға немесе апаттарға, зақымдалуға алып келетін орнатуларға жауапты емес.

VESA ақпараты

Бұл теледидар VESA үйлесімді қабырғаға орнату кронштейні үшін дайындалған (жинаққа кірмейді). Кронштейнді сатып алу VESA кодтары: VESA MIS-F 200,100,M6

Ұзындығы суретте көрсетілген бұранданы пайдаланыңыз.

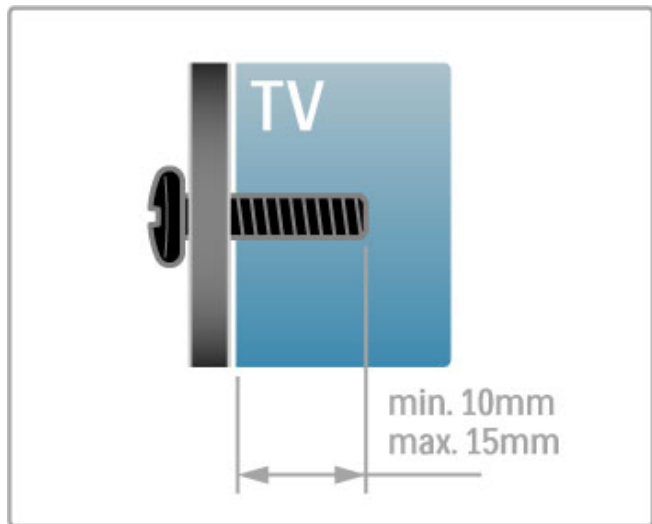

Теледидарды орналастыру

Теледидарды орналастырмас бұрын сақтық шараларын оқып шығыңыз.

- Теледидарды экранына жарық тікелей түспейтін жерге орналастырыңыз.
- Ambilight әсерін жақсарту үшін бөлмедегі жарықты азайтыңыз.
- Ambilight әсерін жақсарту үшін теледидарды қабырғадан 25 см-дей алыс етіп орналастырыңыз.

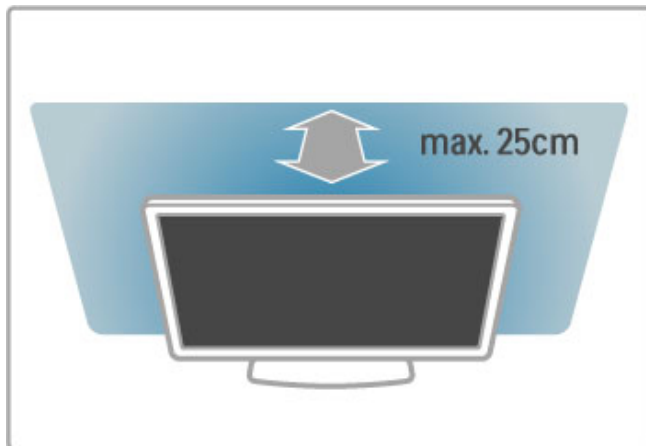

Теледидарды ыңғайлы көру қашықтығына орналастырыңыз. Көзді ауыртпай, айқындығы жоғары теледидар бейнесін немесе кез келген бейнені көріңіз. Жақсы және демалып отырып көру үшін, теледидардың дәл алдынан «сүйікті орын» тауып алыңыз.

Теледидарды көрудің ең қолайлы қашықтығы экран диагоналінің үш еселік өлшеміне тең. Отырған кезде, көз экранның орта тұсымен бір деңгейде болуы тиіс.

Дыбыс жақсы шығуы үшін, теледидарды қатты жерге орнатыңыз.

Қауіпсіздік

Нұсқаулардың барлығын теледидарды пайдаланбас бұрын оқып, түсініп алыңыз. Нұсқауларды қадағаламау нәтижесінде зақым пайда болса, кепілдік күшін жояды.

Ток соғу немесе өрт қаупі бар!

• Теледидарды жаңбырдың астында қалдырмаңыз немесе суға тигізбеңіз. Теледидардың жанына гүл құмырасы сияқты ыдыстарды қоймаңыз. Теледидардың үстіне немесе ішіне кез келген сұйықтық төгілсе, теледидарды дереу розеткадан ажыратыңыз. Теледидарды пайдаланбас бұрын, Philips компаниясының тұтынушыларды қолдау орталығына хабарласып тексертіп алыңыз.

- Теледидарды, қашықтан басқару құралын немесе батареяларды қатты ыстыққа тастамаңыз. Оны ешқашан жанған шырақтарға, ашық жалынға немесе күн сәулесін қоса ыстық көздерге қоймаңыз.
- Теледидардың желдету тесіктеріне немесе басқа ашық жерлеріне заттар салмаңыз.
- Қуат сымының үстіне ауыр зат қоймаңыз.

- Қуат ашаларына күш түсірмеңіз. Бос қуат ашалары электр тежелуіне немесе отқа себеп болуы мүмкін. Теледидар экранын айналдырғанда, қуат сымының керілмейтіндігін қамтамасыз етіңіз.
- Қуат сымын ажыратқанда, сымнан емес штепсельдік ұштан тартыңыз. Штепсельдік ұшқа кез келген уақытта қол жететінін тексеріңіз.

1.3 Теледидардағы түймелер

Қуат қосқышы

Теледидардың оң жағындағы қуат қосқышының көмегімен теледидарды қосыңыз немесе өшіріңіз. Өшірулі болғанда, теледидар энергия тұтынбайды.

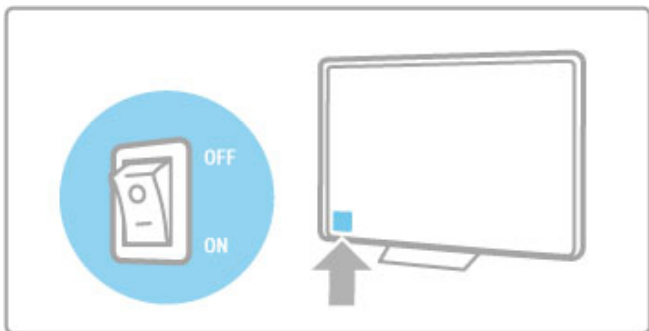

Қызыл көрсеткіш жарығы өшірулі болса, теледидарды қуат қосқышының көмегімен қосыңыз.

Қызыл көрсеткіш қосылған болса (күту режимінде екенін білдіреді), қашықтан басқару құралындағы **⏻** түймесін басып теледидарды қосыңыз. Әйтпесе, күту режиміндегі теледидарды **CH+**, **CH-** немесе **🏠** түймелерінің көмегімен қосуға болады. Теледидардың қосылуына бірнеше секунд кетеді.

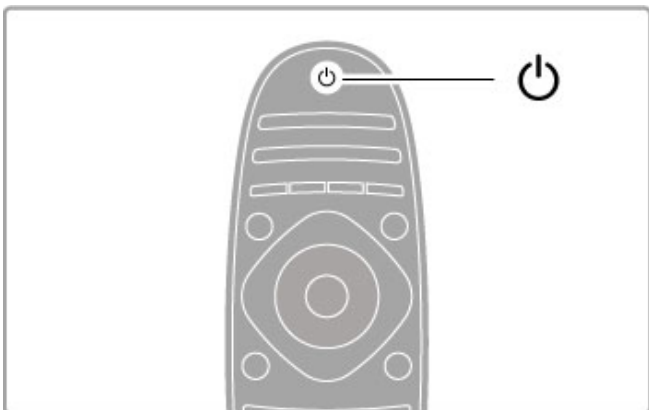

🔊 Дыбыс деңгейі

Дыбыс деңгейін реттеу үшін, **🔊** (Дыбыс деңгейі) - немесе **+** түймесін басыңыз. Не болмаса, қашықтан басқару құралындағы **+** немесе **-** пернесін пайдаланыңыз.

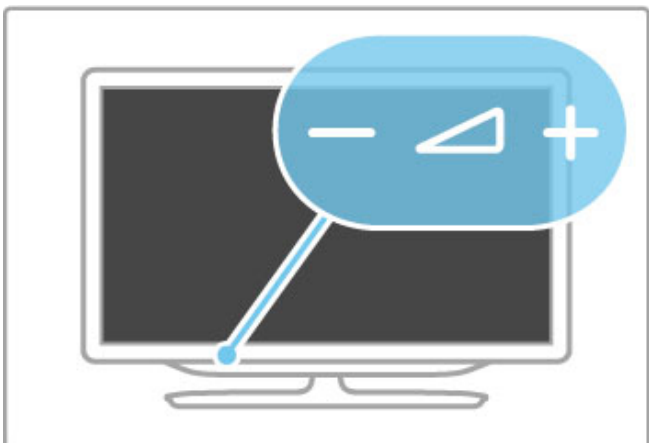

Ambilight

Ambilight мүмкіндігін қосу немесе өшіру үшін, **Ambilight** түймесін басыңыз.

Теледидар күту режимінде болғанда, **Ambilight** мүмкіндігін қосып, бөлмеде **Ambilight LoungeLight** әсерін жасауға болады. **LoungeLight** туралы қосымша ақпаратты **Анықтама > ТД пайдалану > Ambilight пайдалану > LoungeLight** тармағынан көруге болады.



🏠 Негізгі

Экранда Негізгі мәзірді ашу үшін, **🏠** (Негізгі) түймесін басыңыз. Негізгі мәзірде жылжу үшін, теледидардағы **Дыбыс деңгейі** - немесе **+** (солға немесе оңға) және **Арна** - немесе **+** (төмен немесе жоғары) пернелерін пайдалануға болады. Таңдауды растау үшін, қайтадан **🏠** түймесін басыңыз.

Негізгі мәзірі туралы қосымша ақпаратты **Анықтама > ТД пайдалану > Мәзірлер > 🏠 Негізгі** тармағынан көруге болады.



CH Арна

Арналарды ауыстыру үшін, **CH** (Арна) - немесе **+** түймесін басыңыз. Не болмаса, қашықтан басқару құралындағы **▶** немесе **◀** пернесін пайдаланыңыз.

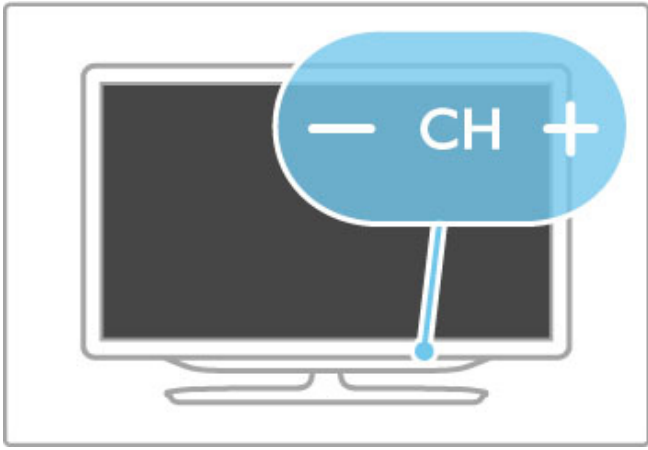

1.4 Теледидарды тіркеңіз

Осы затты сатып алуыңызбен құттықтаймыз және Philips компаниясына қош келдіңіз.

Теледидарды тіркеп, әртүрлі артықшылықтарды, соның ішінде толық қолдауды (жүктеулерді қоса), жаңа өнімдер туралы ақпарат алу, арнайы ұсыныстар мен жеңілдіктер, сыйлықтар ұтып алу және тіпті жаңа өнімдер туралы арнайы сауалнамаларға қатысу мүмкіндіктерін пайдаланыңыз.

www.philips.com/welcome торабына өтіңіз.

1.5 Анықтама және қолдау

Анықтама және іздеу бөлімін пайдалану

Нұсқаулық

Анықтама параметрін Негізгі мәзірінен ашуға болады. Көп жағдайларда, Анықтама параметрін тікелей ашу немесе жабу үшін, қашықтан басқару құралындағы **Сары** түймені басуға болады. Телемәтін сияқты кейбір әрекеттер үшін түсті түймелердің арнайы функциялары болады және олар Анықтама параметрін ашпайды.

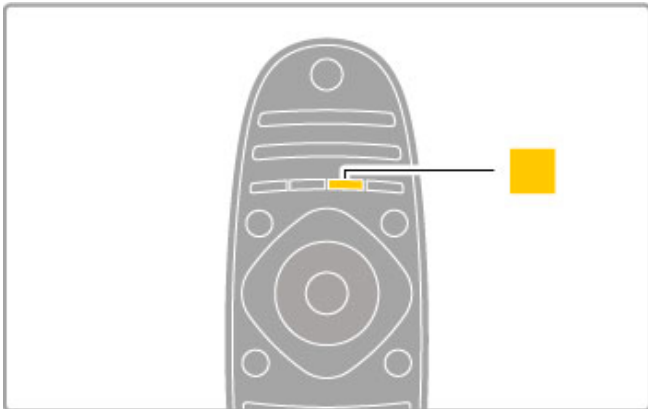

Анықтама нұсқауларын орындамас бұрын, Анықтама параметрін жабыңыз. Анықтама параметрін жабу үшін, **Сары** түймені немесе **Home** түймесін басыңыз. **Сары** түйме қайта басылғанда, Анықтама жабылған бетте ашылады.

Іздеу

Анықтама параметрінен керекті тақырыпты табу үшін, **Q** **Іздеу** мүмкіндігін пайдаланыңыз. Жылжу түймелерінің көмегімен тізімнен тақырыпты таңдап, **OK** түймесін басыңыз. Іздеудегі тақырып бірінші бетте көрсетілмеуі мүмкін, бірнеше бет кейін көрсетілуі мүмкін. Келесі бетке өту үшін, **Right Arrow** түймесін басыңыз.

Желідегі қолдау қызметі

Philips теледидарына қатысты кез келген мәселені шешу үшін, желідегі қолдау қызметін пайдалануға болады. Тілді таңдап, өнімнің үлгі нөмірін енгізуге болады.

www.philips.com/welcome торабына өтіңіз.

Қолдау қызметінің торабында еліңіздің бізге хабарласуға арналған телефон нөмірін, сондай-ақ жиі қойылатын сұрақтарға жауаптарды табуға болады. Теледидардың жаңа бағдарламалық құралын немесе компьютерде оқу үшін, нұсқаулықты жүктеп алуға болады. Ерекше сұрақты электрондық пошта арқылы жіберуге болады, кейбір елдерде, біздің серіктеріміздің біреуімен желіде сөйлесуге болады.

Philips компаниясына хабарласу

Қолдау алу үшін, еліңіздегі Philips тұтынушыларды қолдау жедел желісіне қоңырау шалуға болады. Телефон нөмірін теледидармен бірге берілетін басып шығарылған құжаттамадан табуға болады. Не болмаса, www.philips.com/support веб-торабымызға кіріңіз

Теледидардың модель нөмірі және сериялық нөмірі

Теледидардың үлгі нөмірі және сериялық нөмірі сұралуы мүмкін. Бұл нөмірлерді ораманың немесе теледидардың артқы яки төменгі жағындағы жапсырмасында табуға болады.

2 Теледидарды пайдалану

2.1 Қашықтан басқару құралы

Шолу

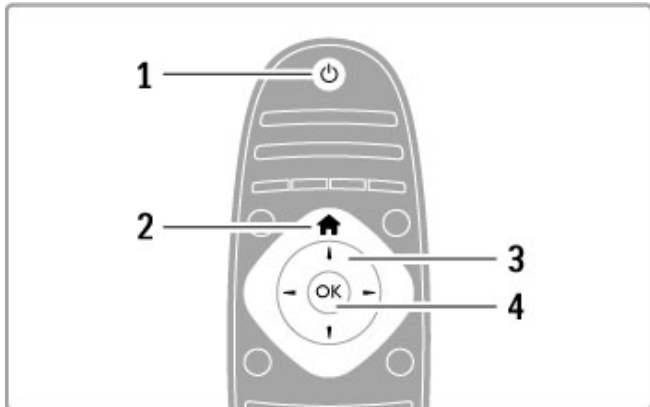

1 Standby (Күту) режимі

Теледидарды қосады немесе қайтадан күту режиміне қайтарады.

2 Home (Негізгі) мәзірі

Home (Негізгі) мәзірді ашады немесе жабады.

3 Жылжу пернесі

Жоғары, төмен, солға немесе оңға жылжытады.

4 ОК пернесі

Таңдалған тармақты іске қосады.

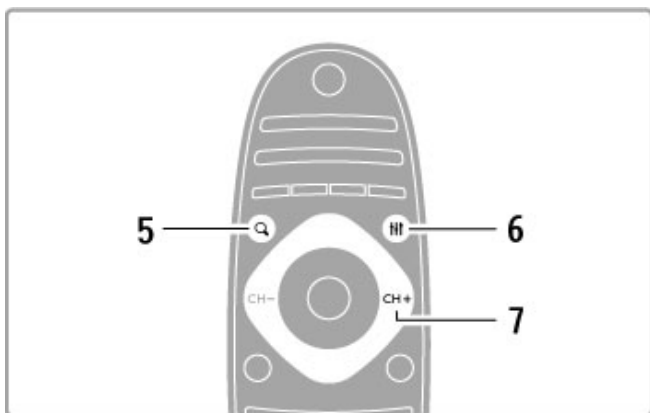

5 Find (Табу) Q

Арналар тізімін немесе фотосуреттердің, әндердің немесе фильмдердің тізімін ашады немесе жабады.

6 Adjust (Реттеу) III

Бейне, дыбыс, Ambilight немесе 3D мүмкіндіктерінің ең жиі қолданылатын параметрлерін ашады немесе жабады.

7 CH+ / Келесі ►

Келесі арнаға, бетке немесе тарауға өткізеді.

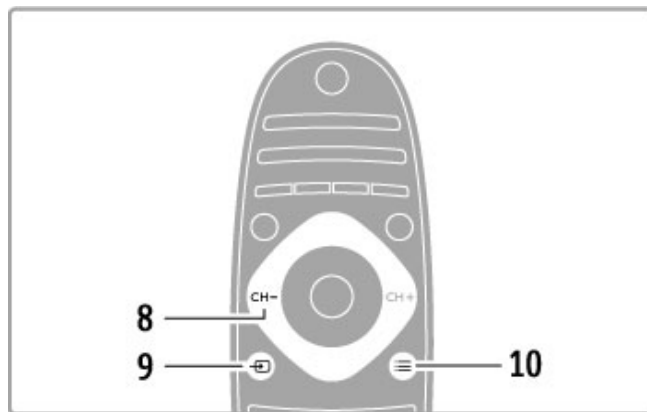

8 CH- / Алдыңғы ◀

Алдыңғы арнаға, бетке немесе тарауға өткізеді.

9 Source (Көз) □

Тікелей теледидар байланысына ауыстырып қосады.

10 Options (Опциялар) ≡

Опциялар мәзірін ашады немесе жабады.

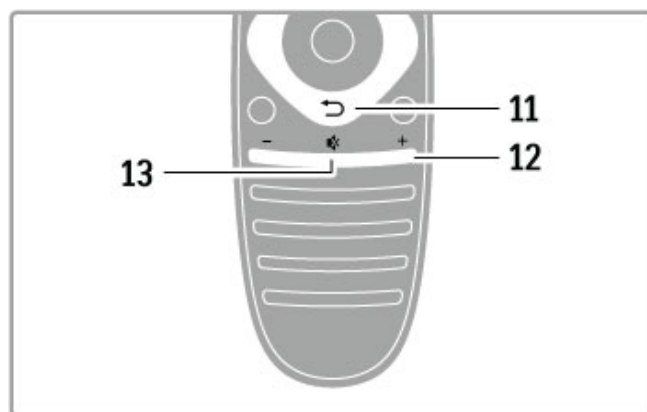

11 Кері ↶

Алдыңғы арнаға оралады. Параметрді өзгертпестен мәзірден шығады. Алдыңғы Телемәтін немесе Net TV бетіне оралады.

12 Дыбыс деңгейі ▲

Дыбыс деңгейін реттейді.

13 Дыбысты өшіру ✖

Дыбысты өшіреді немесе қалпына келтіреді.

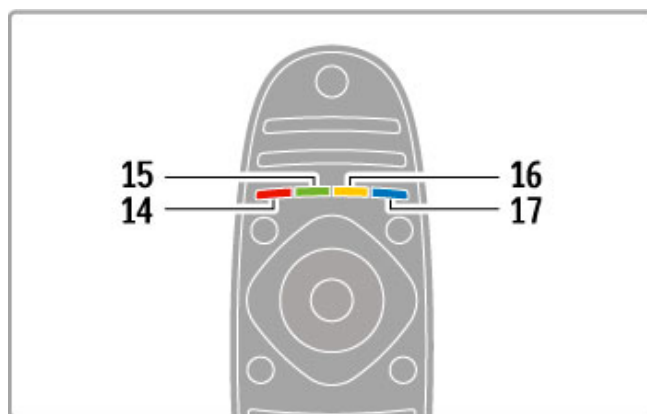

14 Қызыл түсті перне

Интерактивті телевизия қызметін ашады немесе Телемәтін бетін таңдайды.

15 Жасыл түсті перне

Жаңғырық параметрлерін ашады немесе Телемәтін бетін таңдайды.

16 Сары түсті перне

Телемәтін бетін таңдайды.

17 Көк түсті перне

Телемәтін бетін таңдайды.

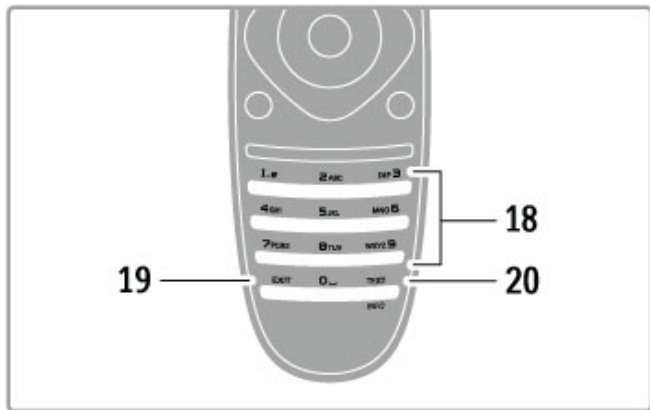

18 Сан пернелері мен мәтін теру пернелері

Теледидар арнасын тікелей таңдайды немесе мәтінді енгізеді.

19 Шығу

MHP қолданбасынан шығады.





20 Телемәтін / Ақпарат

Мәтінді ашады немесе жабады. / Осы пернені 4 секунд басып төмендегі бағдарламалар туралы ақпаратты ашыңыз немесе жабыңыз.

Құрылғыларды істету

Теледидардың қашықтан басқару құралы арқылы да жалғанған құрылғыны басқаруға болады. Құрылғыда EasyLink (HDMI-CEC) мүмкіндігі болып, қосылған болуы керек. Соңдай-ақ, құрылғы HDMI кабельдің көмегімен жалғанған болуы керек.

EasyLink құрылғысын басқару

Бұндай құрылғыны теледидардың қашықтан басқару құралымен істету үшін, құрылғыны (немесе оның әрекетін)  негізгі мәзірде таңдап, **OK** түймесін басыңыз.  пернесінен  **ADJUST** (Реттеу) пернесінен және  **OPTIONS** (Опциялар) пернесінен басқа барлық пернелердің пәрмендері құрылғыға жіберіледі.

Қайтадан теледидарға ауыстырып қосу

Қашықтан басқару құралын теледидарды басқаратын етіп қайта ауыстырып қосу үшін,  (Негізгі мәзір) түймесін басып, **Теледидар көру** пәрменін таңдаңыз да, **OK** түймесін басыңыз.

Құрылғы түймелерін көрсету

Құрылғыны істеткенде, теледидардың қашықтан басқару құралындағы кейбір пернелерді пайдалану мүмкін болмайды. Бұл пернелерді теледидардан таңдау мүмкін болуы үшін,  **OPTIONS** (Опциялар) пернесін басып, **Құрылғы пернелерін көрсету** пәрменін таңдаңыз. Керекті пернені таңдап, **OK** түймесін басыңыз.

Құрылғы пернелерін жасыру үшін,  (Кері) пернесін басыңыз.

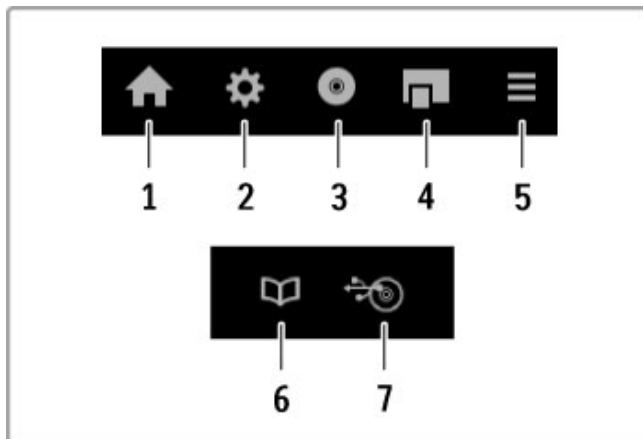

Жалпы, бұл пернелер келесі құрылғы мәзірлерін ашады:

- 1 Негізгі мәзірі.
- 2 Реттеу мәзірі.
- 3 Диск мәзірі (диск мазмұны).
- 4 Қалқымалы мәзір.
- 5 Опциялар мәзірі.
- 6 Бағдарламалар нұсқаулығы.
- 7 Мультимедиа таңдау.

Бір рет түртіп ойнату

EasyLink HDMI-CEC құрылғысына диск салып, құрылғыдағы

Ойнату пернесін басыңыз. Теледидар күту режимінен қосылып, дискіні ойната бастайды.

Жүйенің дыбысын басқару

EasyLink аудио жүйесі жалғанса, теледидардың дыбысын аудио жүйесінен шығаруға болады. Теледидар динамиктері автоматты түрде өшеді. Аудио жүйесінің дыбыс деңгейін теледидардың қашықтан басқару құралымен реттеуге болады.

"Surround" режимі

Philips компаниясының соңғы өнімдерінде құрылғының көлемді дыбыс параметрін теледидардан өзгертуге болады. Бұл параметрді өзгерту үшін,  **ADJUST** (Реттеу) пернесін басыңыз, **Көлемді режимін** таңдаңыз және **OK** түймесін басыңыз. **Келесі режимінде** **OK** түймесін басып құрылғыдағы пайдалануға болатын режимдерді ауыстырып қосыңыз.

Зерделі дыбыс

Philips компаниясының соңғы құрылғыларында Зерделі дыбыс параметрін теледидардан өзгертуге болады. Бұл параметрді өзгерту үшін,  **ADJUST** (Реттеу) пернесін басыңыз, **Зерделі дыбыс** тармағын таңдаңыз және **OK** түймесін басыңыз. Дыбыс режимін тізімнен таңдаңыз.

Экран өшірулі

Соңғы Philips аудио құрылғысы теледидарға тек дыбыс жіберсе, құрылғы теледидар экранын өшіріп қоюды ұсынуы мүмкін. Бұл хабар көрсетілгенде экранды өшіру үшін, **Экранды өшіру** пәрменін таңдап, **OK** түймесін басыңыз. Экранды қайтадан қосу үшін,  (Негізгі мәзір) пернесін басыңыз.

Жүйенің күту режимі

Теледидар мен барлық EasyLink құрылғыларын күту режиміне өткізу үшін, қашықтан басқару құралындағы  пернесін басыңыз.

EasyLink туралы қосымша ақпаратты **Анықтама > Параметрлерді орнату > Құрылғылар > EasyLink HDMI-CEC** тармағынан көруге болады.

Инфрақызыл сенсор

Қашықтан басқару құралын әрдайым теледидардың алдыңғы жағындағы инфрақызыл сенсорға бағыттаңыз.

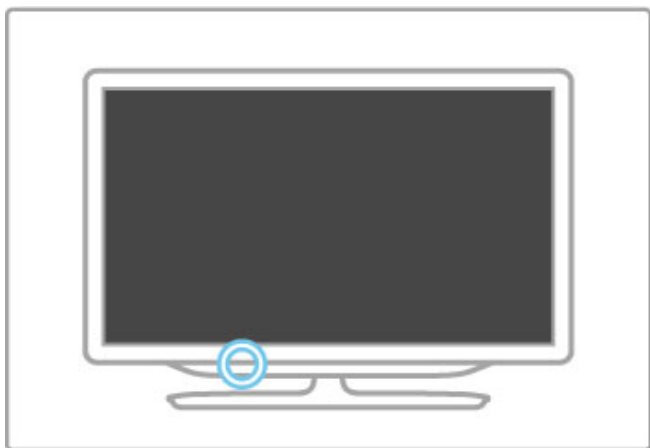

Батарейлар

Қашықтан басқару құралының батареяларын ауыстыру үшін, қашықтан басқару құралының астындағы кішкентай науаны сырғытып ашыңыз. Екі тиын пішінді батареяны салыңыз (Түрі: CR2032 – 3V). Батарейалардың + жағы (жоғарғы жағы) жоғары қарап тұрғанын тексеріңіз. Кішкентай науада + көрсеткіші бар.

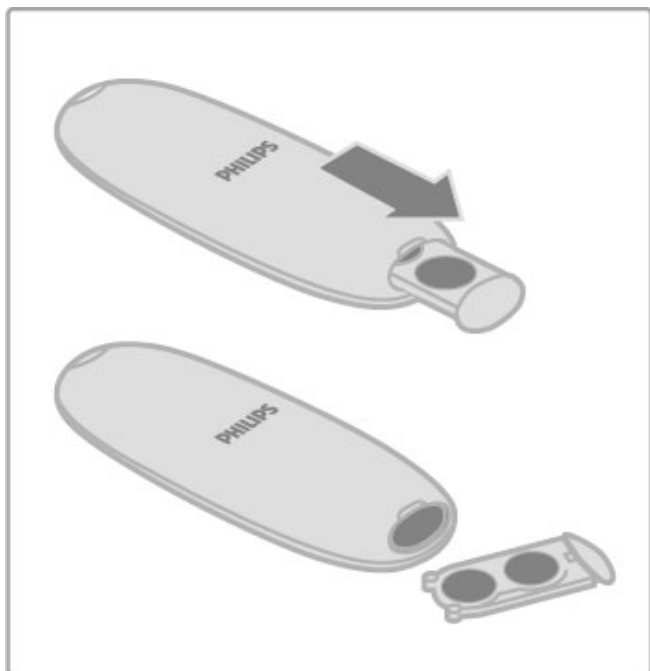

Егер де қашықтан басқару құралын көпке дейін пайдаланбасаңыз, батареяларды алып тастаған жөн. Батарейаларды пайдаланудың соңғы кезеңіне арналған директиваларға сәйкес тастаңыз. **Анықтама > Бастау > Реттеу > Пайдаланудың соңы** тармағындағы ақпаратты оқыңыз.

Тазалау

Қашықтан басқару құралы сырылмайтын бетке қойылады.

Қашықтан басқару құралын тазалау үшін жұмсақ әрі дымқыл шүберек қолданыңыз. Теледидар мен қашықтан басқару құралына спирт, химиялық заттар немесе тұрмыстық тазалағыштар сияқты заттарды қолданбаңыз.

2.2 Мәзірлер

🏠 Негізгі

Негізгі мәзірде теледидарды, фильм дискісін немесе басқа теледидар бағдарламасын көре бастауға болады. Негізгі мәзірін ашу үшін, 🏠 түймесін басыңыз. Іске қосу үшін, әрекетті жылжу пернелерінің көмегімен таңдап, **OK** түймесін басыңыз. «Home» (Негізгі) мәзірін жабу үшін, 🏠 түймесін қайтадан басыңыз.

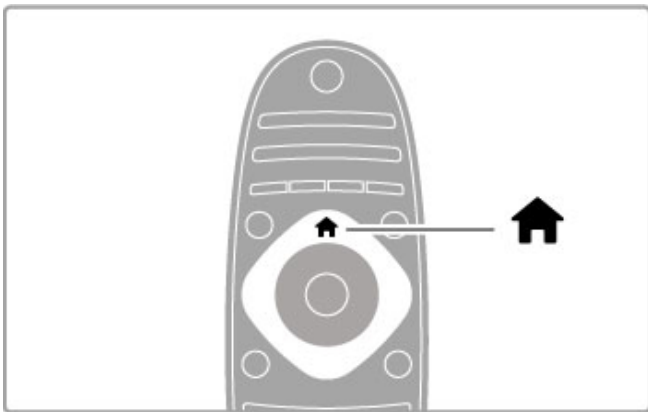

Құрылғы қосу

Оңай таңдау үшін, негізгі мәзірге жалғанған құрылғыны қосу керек. Жалғанған құрылғыда EasyLink (HDMI-CEC) функциясы болмаса немесе ол HDMI кабелімен жалғанбаған болса, онда **Құрылғыларды қосу** арқылы құрылғыны негізгі мәзірге қолмен қосу керек болады.

EasyLink (HDMI-CEC) мүмкіндігі және HDMI кабелі бар құрылғылардың әрекеттері автоматты түрде негізгі мәзірде көрсетіледі. Бір құрылғыдан бірнеше әрекет қосылуы мүмкін. EasyLink құрылғысы автоматты түрде көрсетілмесе, құрылғыдағы EasyLink параметрі сөндірулі болуы мүмкін.

Құрылғыны өздігіңізден қосу

Home (Негізгі) мәзіріндегі **Add your devices** (Құрылғыларды қосу) тармағын таңдап, **OK** түймесін басыңыз. Экрандағы нұсқауларды орындаңыз. Теледидар құрылғының және құрылғы жалғанатын байланыстың таңдалуын сұрайды. Құрылғы немесе оның әрекеттері қазір Негізгі мәзіріне қосылды.

Құрылғының атауын өзгерту

Қосылған құрылғының немесе әрекеттің атын өзгерту үшін, негізгі мәзірде құрылғыны таңдап, **≡ OPTIONS** (Опциялар) түймесін басыңыз да, **Атын өзгерту** пәрменін таңдаңыз. Қашықтан басқару құралындағы пернелерді пайдаланып жаңа атты SMS/мәтінді хабарларды жазғандай теріңіз.

Құрылғыны алып тастау

Негізгі мәзірден әрекетті немесе құрылғыны алып тастау үшін, оны таңдап, **≡ OPTIONS** (Опциялар) түймесін басыңыз да, одан кейін **Бұл құрылғыны алып тастау** пәрменін таңдаңыз. Жойғаннан кейін құрылғы немесе әрекет негізгі мәзірде көрсетіле берсе, құрылғыда EasyLink параметрін өшіріп белгішенің автоматты қосылуына жол бермеңіз.

EasyLink қызметі туралы қосымша ақпаратты **Анықтама > TD пайдалану > Қашықтан басқару құралы > Құрылғыларды істету** тармағынан қараңыз.

Қайта ретке келтіру

Негізгі мәзірде әрекетті немесе құрылғыны қайта ретке келтіру үшін, оны таңдап, **≡ OPTIONS** (Опциялар) түймесін басыңыз.

1 Ретін өзгерту параметрін таңдаңыз.

2 Жылжу пернелерінің көмегімен құрылғының немесе әрекеттің орнын қалаған жерге ауыстырыңыз. Қосылған құрылғылар мен әрекеттердің ретін ғана өзгертуге болады.

3 Орынды растау үшін, OK түймесін басыңыз. Құрылғылар мен әрекеттердің барлығы оңға қарай ауысады.

Басқа құрылғыны немесе әрекетті белгілеп, орнын ауыстыруға болады.

Қайта ретке келтіру процесін тоқтату үшін, **≡ OPTIONS** (Опциялар) түймесін басып, **Қайта ретке келтіру параметрінен шығу** пәрменін таңдаңыз.

Әрекеттерді қалпына келтіру

Бірнеше әрекеті бар құрылғыдан жойылған әрекетті қайтару үшін, құрылғыны немесе оның әрекеттерінің біреуін таңдап, **≡ OPTIONS** (Опциялар) түймесін басыңыз. **Әрекеттерді қалпына келтіру** параметрін таңдап, **OK** түймесін басыңыз. Осы құрылғының жойылған барлық әрекеттері қайтадан пайда болады.

🔍 FIND

🔍 FIND (Табу) түймесі телеарналарды көріп жатқанда Арналар тізімін ашады немесе компьютерді я жалғанған USB құрылғысының ішіндегісін көріп жатқанда суреттердің, әндердің және бейнелердің тізімін ашады.

Тізімді ашу үшін, **🔍 FIND** (Табу) түймесін басыңыз.

Тізімді жабу үшін, **🔍** түймесін қайта басыңыз.

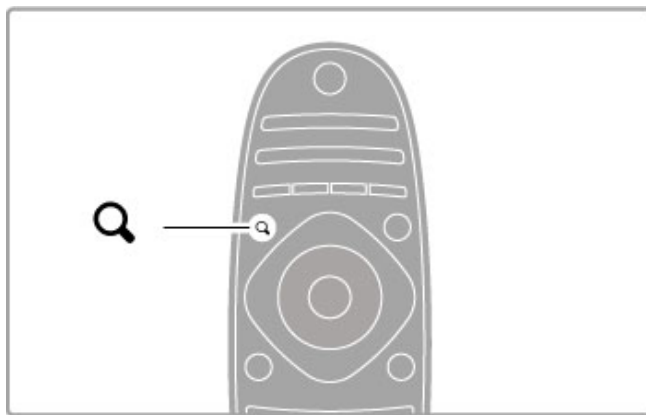

🔊 ADJUST

PETTEU мәзірінің көмегімен сурет, дыбыс, Ambilight және 3D параметрлерін жылдам реттеуге болады.

Реттеу мәзірін ашу үшін, **🔊 ADJUST** (Реттеу) түймесін басыңыз. Жылжу пернелерінің көмегімен таңдап, **OK** түймесін басыңыз. Мәзірді жабу үшін, **🔊 ADJUST** (Реттеу) түймесін қайтадан басыңыз.

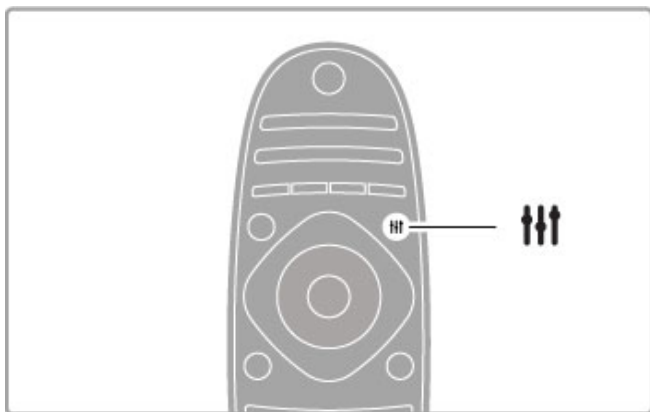

ОПЦИЯЛАР мәзірі арқылы теледидарда көріп жатқан бағдарламаға қатысты опциялық параметрлерді таңдаңыз.

Қолдануға болатын опцияларды көру үшін, **☰ OPTIONS** түймесін кез келген кезде басыңыз.

Мәзірді жабу үшін, **☰ OPTIONS** (Опциялар) түймесін қайтадан басыңыз.

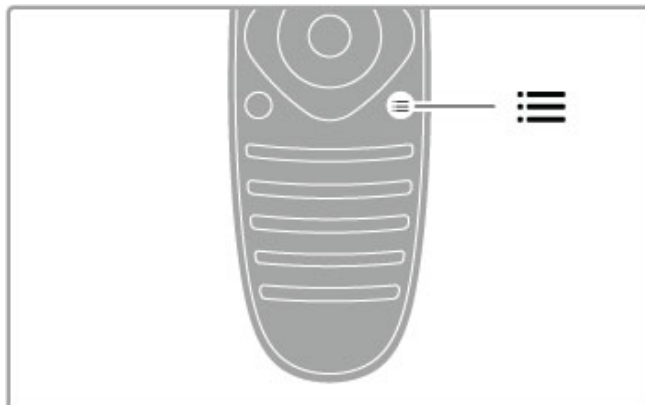

Реттеу мәзірінде төмендегі параметрлерді орындаңыз.

- Ambilight жарығын қосу немесе өшіру
- Ambilight динамикасы
- Сурет форматы
- Зерделі сурет (алдын ала орн-н пар-р)
- Зерделі дыбыс (алдын ала орн-н пар-р)
- Үңдеткіштер
- Жиектеу
- Сурет өзгерісі

Ambilight

Ambilight параметрлері туралы қосымша ақпаратты **Анықтама** > **Параметрлерді орнату** > **Ambilight** тармағына өтіп қараңыз.

Сурет форматы

Бейне пішімі параметрлері туралы қосымша ақпаратты **Анықтама** > **ТД пайдалану** > **Теледидар көру** > **Бейне пішімі** тармағынан көруге болады.

Зерделі сурет, Зерделі дыбыс

Теледидарда көрсетілгенге сәйкес болатын алдын ала орнатылған параметрлерді орнатуға болады. Зерделі параметрлер туралы қосымша ақпаратты **Анықтама** > **ТД пайдалану** > **Теледидар көру** > **Зерделі параметрлер** тармағынан көруге болады.

Дауыс зорайтқыш

Дыбысты теледидардың динамиктерінен шығару үшін, **ADJUST** (Реттеу) түймесін басыңыз да, **Динамиктер** және **Теледидар** параметрлерін таңдаңыз.

Дыбысты жалғанған үй кинотеатры жүйесінен немесе күшейткіштен шығару керек болса, **Күшейткіш** параметрін таңдаңыз.

Бұл параметрлер кез келген EasyLink параметрінен уақытша басым болады.

Жиектеу

Теледидарды автоматты түрде ең соңғы көлемді дыбыс режиміне ауыстырып қосу үшін (үй кинотеатры жүйесі жалғанғанда ғана пайдалану мүмкін), **Анықтама** параметрін жауып, **ADJUST** (Реттеу) түймесін басыңыз да, **Көлемді** және **Қосулы** тармақтарын таңдаңыз.

Сурет өзгерісі

Субтитрлерді толық көру үшін (теледидардың кірісіне байланысты болады), экрандағы бейнені тігінен немесе көлденең ауыстырып көруге болады.

Теледидарды көріп жатқанда, **ADJUST** (Реттеу) түймесін басып, **Бейнені ауыстыру** пәрменін таңдаңыз да, **OK** түймесін басыңыз. Жылжу пернелерінің көмегімен бейнені ауыстырыңыз. Бейнені ауыстыру функциясын ажырату үшін, **OK** түймесін басыңыз.

☰ OPTIONS

2.3 Теледидар көру

Арналарды ауыстыру

Теледидар көру және арналарды ауыстыру үшін, негізгі мәзірде **Теледидар көру** әрекетінің таңдалғанын тексеріңіз.

Теледидар көру үшін, **↑** түймесін басып, **Теледидар көру** параметрін таңдаңыз да, **OK** түймесін басыңыз.



Арналарды ауыстырып қосу үшін, қашықтан басқару құралында **CH+** немесе **CH-** түймелерін басыңыз. Арна нөмірін білетін болсаңыз, сан пернелерін басуға немесе **Q FIND** (Табу) түймесін басып Арналар тізімін ашып, арнаны таңдауға болады.

Алдыңғы арнаға қайта ауысу үшін, **↶** (Кері) түймесін басыңыз.

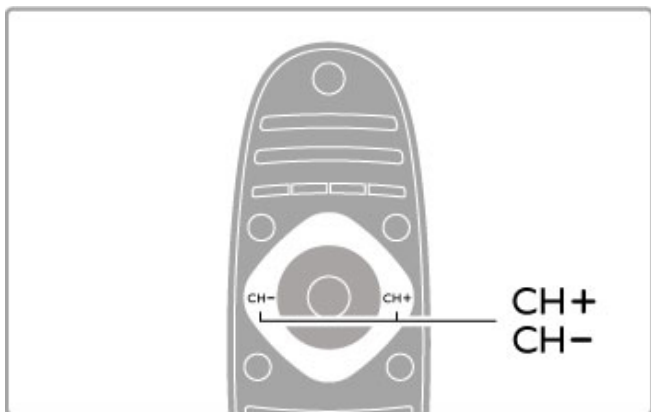

Радио арналары

Сандық хабар таратылымы қолжетімді болса, орнату кезінде сандық радиостанциялар орнатылады. Радио арнасына теледидар арнасына ұқсас ауысуға болады. DVB-C арна орнатуы әдетте радиостанцияларды 1001 арна нөмірінен ары қарай орналастырады.

Теледидар арналарын көру опциялары

Сандық таратылым телеарналары көрген жағдайда, **≡** **OPTIONS** (Опциялар) түймесін басып пайдалануға болатын опцияларды қараңыз.

- Эфирде
- Күй
- Бейне таңдау

Кесте

Бұл опция осы арнадағы ағымдағы және келесі бағдарлама туралы ақпаратты көрсетеді. Мәтін көріп шығу немесе келесі бағанға өту үшін, жылжу пернелерін пайдаланыңыз.

Статус

Хабар таратылымына байланысты, Күй беті тиісті ақпаратты көрсетеді. Бұл ақпаратты арна сигналын жақсарту немесе белгілі бір қызметтердің бар-жоғын тексеру үшін пайдалануға болады.

Бейнені таңдау

Сандық телеарналары бір телеарнада бейненің бірнеше сигналын (бірнеше жүйелі таратулар), бір оқиғаның әртүрлі бейне камера көріністерін я бұрыштарын немесе әртүрлі бағдарламаларды көру мүмкіндігін береді. Осындай телеарналардың кез келгені бар болса, теледидар кеңес беретін хабар көрсетеді. Бар болса, **≡** **OPTIONS** (Опциялар) түймесін басып, **Бейне таңдау** параметрін таңдаңыз да, таңдау жасаңыз.

Арна тізімі

Арналар тізімінде орнатылған барлық ТВ және радио арналарын көруге болады.

Теледидарды көріп отырғанда арналар кестесін ашу үшін, **Q FIND** (Табу) түймесін басыңыз.

Арнаны өзгертпестен Арналар тізімінен шығу үшін, **Q FIND** (Табу) түймесін қайта басыңыз немесе **↶** (Кері) түймесін басыңыз.

Арналар тізімінде телеарнаға немесе радио станциясына өтіп, **OK** түймесін басу арқылы телеарнаны көруге немесе радио станциясын тыңдауға болады.

Арна тізімінде бірнеше бет болуы мүмкін. Арна тізімінің келесі немесе алдыңғы бетін көру үшін, **▶** немесе **◀** түймесін басыңыз.

Арна тізімінің опциялары

Арналар тізімі көрсетіліп тұрғанда, төмендегі опцияларды таңдау үшін, **≡** **OPTIONS** (Опциялар) түймесін басыңыз.

- Тізімді таңдау
- Таңдаулы деп белгілеу
- Ретін өзгерту
- Атауын өзгерту
- Арнаны жасыру
- Барлығын көрсету

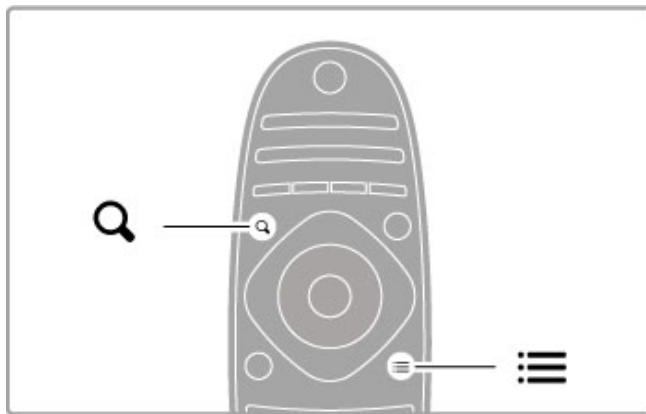

Тізімді таңдау

Бұл опцияны пайдаланып, Арналар тізімінде көрсетілетін арналарды таңдаңыз. Таңдалған тізім **CH+** және **CH-** арқылы қаралатын арналарды белгілейді.

Сүйікті деп белгілеу

Арна тізімінде кез келген бір арна белгіленгенде, оны таңдаулы арна етіп орнатуға болады.

ТД пайдалану > Теледидар көру > Таңдаулы арналар бөлімін оқыңыз.

Қайта ретке келтіру

Арналардың орындарын тізімнің ішінде өзгертуге болады.

1 **☰ OPTIONS** (Опциялар) түймесін басып, **Қайта ретке келтіру** пәрменін таңдап арналарды қайтадан ретке келтіріңіз.

2 Арнаны ерекшелеп, **OK** түймесін басыңыз.

3 Жылжу пернелерінің көмегімен арнаны қажетті жерге орналастырыңыз. Немесе, сан пернелері арқылы жаңа орналасу орнын енгізіңіз.

4 Орынды растау үшін, **OK** түймесін басыңыз. Арнаны енгізуге немесе оны ауыстыруға болады.

Басқа бір арнаны ерекшелеп, тура солай жасауға болады.

Қайта ретке келтіру процесін тоқтату үшін, **☰ OPTIONS** (Опциялар) түймесін басып, **Қайта ретке келтіру параметрінен шығу** пәрменін таңдаңыз.

Атауын өзгерту

Арна атын Арна тізімінде өзгертуге болады.

1 Арна тізімінде аты өзгертілетін арнаны белгілеңіз.

2 **☰ OPTIONS** (Опциялар) түймесін басып, **Атын өзгерту** пәрменін таңдап атауды өзгертіңіз. Мәтінді тікелей қашықтан басқару құралының пернелерімен немесе мәтінді енгізу мәзірінің жоғарғы жағындағы толық пернетақтаны ашып енгізуге болады.

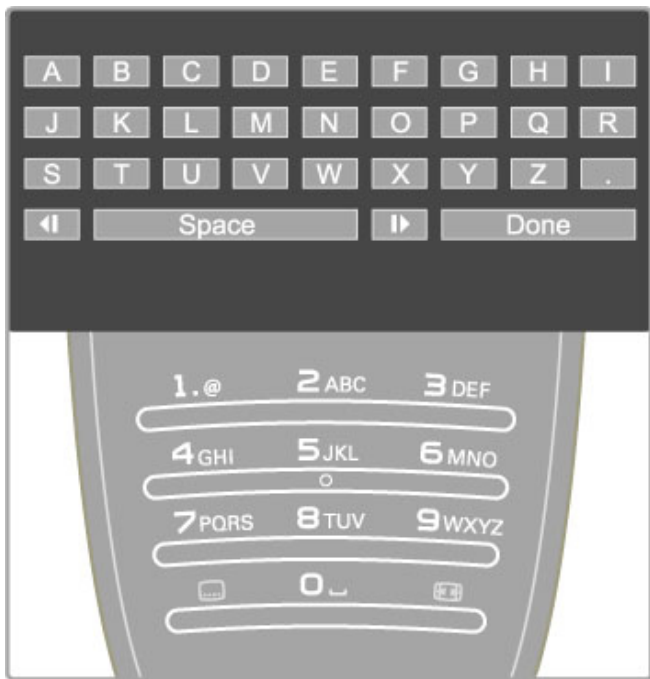

Мәтінді қашықтан басқару құралының пернетақтасы арқылы енгізу

Меңзерді мәтінге орналастыру үшін, жылжу пернелерін пайдаланыңыз. Таңбаны өшіру үшін, **↶** (Кері) түймесін басыңыз.

Таңбаны енгізу үшін, SMS/мәтінді хабар алмасқанда қолданғандай, қашықтан басқару құралының пернетақтасын пайдаланыңыз. Арнайы таңбаны таңдау үшін, **1** пернесін пайдаланыңыз. Таңбаны өшіру үшін, **Өшіру** пәрменін таңдаңыз. Атын өзгерту параметрін ажырату үшін, **Дайын** параметрін таңдаңыз.

Мәтінді экрандағы пернетақтың көмегімен енгізу

Мәтінді енгізу мәзірінің жоғарғы жағында экрандағы пернетақтаны ашу үшін, мәтіндегі меңзер жыпылықтағанда, **OK** түймесін басыңыз.

Пернетақтада, таңбаны белгілеу үшін, жылжу пернелерін пайдаланып, оны енгізу үшін, **OK** түймесін басыңыз. Таңбаны өшіру үшін, **↶** (Кері) түймесін басыңыз немесе **✖** белгілеп, **OK** түймесін басыңыз.

Бас әріптерден кіші әріптерге немесе арнайы таңбалардың жиынына ауысу үшін, **▶** (Келесі) немесе **◀** (Алдыңғы) түймесін басыңыз.

Мәтін жолының ішіндегі таңбаны өңдеу үшін, меңзерді осы таңбаға апарып, экрандағы бос орын түймесінің екі жағындағы **←** және **→** пернелерін пайдаланыңыз.

Экрандағы пернетақтаны жабу үшін, **Дайын** параметрін белгілеп, **OK** түймесін басыңыз.

Арнаны жасыру

Арналар тізіміндегі арнаны жасыруға болады. Арналарды қарап жатқанда, жасырылған арна еленбей өткізіледі.

1 Арна тізімінде жасырылатын арнаны белгілеңіз.

2 **☰ OPTIONS** (Опциялар) түймесін басып, **Арнаны жасыру** пәрменін таңдаңыз. Арналар тізімі жабылғанда, арна да жасырылады.

Жасырын арналарды көрсету

Барлық жасырын арналарды қайтаруға және оларды қайтадан көрсетуге болады.

1 Арналар тізімінде **☰ OPTIONS** (Опциялар) түймесін басып, **Жасырын арналарды көрсету** пәрменін таңдаңыз. Арналар тізімі қайтадан арналардың барлығы көрсетеді.

2 **☰ OPTIONS** (Опциялар) түймесін басып, **Барлығын көрсету** пәрменін таңдап алдында жасырылған арналарды шығарыңыз.

Әйтпесе, алдында жасырылған арналарды сол қалпында қалдыру үшін, **☰ OPTIONS** (Опциялар) түймесін басып, **Шығу** пәрменін таңдаңыз.

Таңдаулы арналар

Арналар тізімінде арнаны таңдаулы етіп белгілеуге болады. Арналар тізімін тек таңдаулы арналарды көрсететін етіп реттеуге болады.

Телеарналарды көріп жатқанда, **Арналар тізімін ашу үшін, Q FIND** (Табу) түймесін басыңыз.

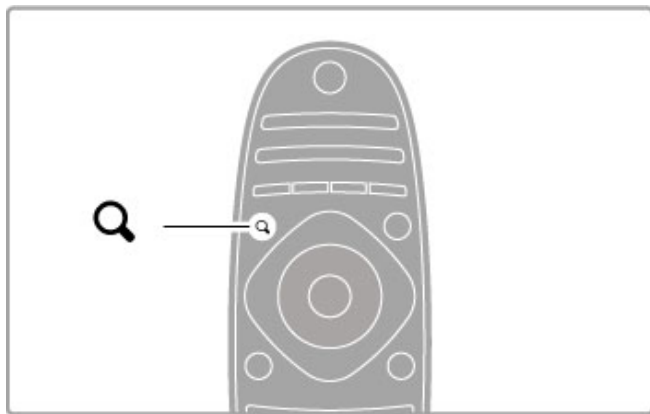

Арнаны таңдаулы етіп белгілеу

Теледидар көріп отырғанда, **Q FIND** (Табу) түймесін басып Арналар тізімін ашыңыз. Таңдаулы болып белгіленетін арнаға өтіп, **☰ OPTIONS** (Опциялар) түймесін басыңыз. **Таңдаулы етіп белгілеу** пәрменін таңдаңыз.

Арналар тізімінде таңдаулы арна **★** белгісімен көрсетіледі. **Таңдаулы белгісін алу** параметрі арқылы арнадан таңдаулы белгісін алуға болады.

Таңдаулылардың Арналар тізімі

Арналар тізімін тек таңдаулы арналарды көрсететін етіп реттеуге болады.

Экранда тізім көрсетіліп тұрғанда, **☰ OPTIONS** (Опциялар) түймесін басып, **Тізімді таңдау** пәрменін таңдаңыз. Тізімнен **Таңдаулылар** тармағын таңдап, **OK** түймесін басыңыз. Тізім таңдалып тұрғанда, таңдаулы арналарыңызды шолуға болады.

Бағдарлама нұсқ-ы

Аймағыңызда бағдарламалар таңдағышының ақпаратын көру мүмкін болса, экранда көрсетілетін жоспарлы ТВ бағдарламаларымен бірге Бағдарлама таңдағышын ашуға болады.

Бағдарлама таңдағышын тарату станциясы немесе Net TV қызметі береді.



Бағдарлама таңдағышын ашу

Теледидар көріп жатқанда, **▲** түймесін басып, **Бағдарлама таңдағыш** тармағын таңдаңыз да, **OK** түймесін басыңыз.

Параметрді өзгертпестен Бағдарлама таңдағышынан шығу үшін, **↶** (Кері) түймесін басыңыз.

Алғашқы пайдалану

Бағдарлама таңдағышы алғаш ашылғанда, теледидар барлық телеарналардан бағдарлама таңдағышының ақпаратын іздейді. Бұл бірнеше минутқа созылуы мүмкін. Деректер теледидарда сақталады. Теледидар Бағдарлама деректерін сегіз күн сақтауы мүмкін.

Бағдарлама таңдағышының опциялары

Бағдарлама таңдағышта таңдалып тұрғанда, **≡** **OPTIONS** (Опциялар) түймесін басып төмендегілерді таңдаңыз.

• Еске салуды орнату

Бағдарлама басталатын уақытты көрсететін экрандық еске салғышты орнату үшін, **Еске салғышты орнату** пәрменін таңдап, **OK** түймесін басыңыз. Бағдарламаға **●** (Сағат) белгісі қойылады. Еске салғышты өшіру үшін, **Еске салғышты өшіру** пәрменін таңдап, **OK** түймесін басыңыз.

• Күнді өзгерту

Алдыңғы немесе келесі күнді бағдарламаларды көріңіз.

• Қосымша ақпарат

Бағдарламаның мәліметтерін және қысқаша ақпаратын көрсетеді.

• Жанр бойынша іздеу

Жанр бойынша таңдалған барлық бағдарламаларды көрсетеді.

• Жоспарланған еске салулар

Еске салғыш орнатылған болса, жоспарланған барлық еске салғыштардың тізімін көруге болады.

• Бағдарлама таңдағышын жаңарту

Алғаш іздегеннен кейін, теледидар бағдарлама таңдағышының деректерін сақтайды. Арналар жаңартылса я қайта орнатылса немесе Арналар тізімі қайта ретке келтірілсе, Бағдарлама таңдағышын жаңарту керек болады. Жаңарту үшін, **Бағдарлама таңдағышын жаңарту** пәрменін таңдаңыз. Еске салғыштар өшіріледі.

Тарату станциясы немесе желі

Бағдарлама таңдағышының ақпаратын жіберетін көзді таңдау үшін, **▲** > **Реттеу** > **Теледидар параметрлері** > **Басымдықтар** > **Бағдарлама таңдағышы** тармағын таңдаңыз.

Желіден немесе **Хабар тарататын станциядан** параметрін таңдаңыз.

Желіден

Net TV қызметіне байланыстырылғанша, бағдарлама таңдағышының ақпараты тарату станциясынан келеді. Net TV қызметіне жалғанғаннан кейін, теледидар бағдарлама таңдағышының ақпаратын алу үшін, автоматты түрде интернетке қосылады.

Хабар тарататын станциядан

Нұсқаулық туралы ақпарат хабар таратушысынан немесе оператордан келеді.

Зерделі сурет және дыбыс параметрлері

Суретті немесе дыбысты оңай реттеу үшін, әрқайсысы үшін алдын ала орнатылған параметрді таңдауға болады.

Теледидарды көріп жатқанда, **III ADJUST** (Реттеу) түймесін басып Реттеу мәзірін ашыңыз және **Зерделі сурет** немесе **Зерделі дыбыс** параметрін таңдаңыз. Тізімнен таңдау жасап, **OK** түймесін басыңыз.

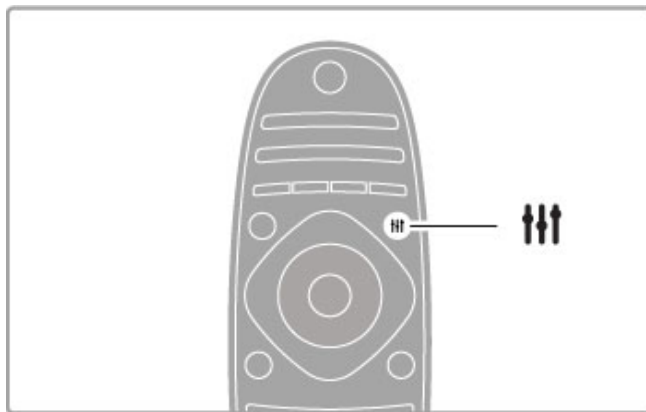

Зерделі сурет және Зерделі дыбыс

Зерделі параметрлер ойнау немесе күндізгі жарықта көру сияқты арнайы пайдалануға бейімделген алдын ала орнатылған параметрлердің тіркесімі.

Таңдалған зерделі параметрдің Жарықтық немесе Контраст, Бас немесе Дискант сияқты арнайы параметрін реттеуге болады. Зерделі параметр жасалған реттеулерді сақтайды.

Зерделі параметрлерді реттеу

Зерделі параметрдің арнайы параметрін реттеу үшін, зерделі параметрді таңдап, **OK** түймесін басыңыз. Содан кейін **▲** түймесін басып, **Реттеу** параметрін таңдаңыз. **Теледидар параметрлері** тармағын таңдап, жеке параметрге өтіңіз және оны реттеңіз.

Жасалған реттеулерден бас тартып, бастапқы зерделі параметр мәндеріне қайту үшін, алдымен теледидарда қалпына келтірілетін зерделі параметрді орнатыңыз. Содан кейін **▲** > **Параметрлерді орнату** > **Теледидар параметрлері** тармағын таңдап, **Қалпына келтіру** параметрін таңдаңыз да, **OK** түймесін басыңыз.

Бөлек параметрлерді реттеу туралы қосымша ақпаратты **Анықтама** > **Реттеу** > **Бейне, дыбыс және Ambientlight** тармағынан көруге болады.

Зерделі сурет тізімі

- **Жеке** — сурет және дыбыс параметрл. реттеу тармағында жасалған таңдаулар
- **Жанды** — күндізгі жарықта көруге ыңғайлы
- **Табиғи** — табиғат суреттерінің параметрлері
- **Кинотеатр** — фильмдерді көруге ыңғайлы
- **Ойын** — ойнауға ыңғайлы
- **Қуат үнемдеу** - қуатты үнемдейтін параметрлер

- **Стандартты** — зауыттық стандартты параметрлер.
- **Фотосурет** — фотосуреттерді көруге ыңғайлы
- **Пайд. орн.** — кез келген қалаған параметр үшін келетін зерделі сурет параметрі

Зерделі дыбыс тізімі

- **Жеке** — сурет және дыбыс параметрл. реттеу тармағында жасалған таңдаулар
- **Стандартты** — зауыттық стандартты параметрлер.
- **Жаңалықтар** — тыңдауға ыңғайлы
- **Кинотеатр** — фильмдерді көруге ыңғайлы
- **Ойын** — ойнауға ыңғайлы
- **Драма** — мелодрамалар үшін ыңғайлы
- **Спорт** — спорттық бағдарламалар үшін ыңғайлы

Сурет форматы

Экранда қара жолақтар пайда болса, бейне пішімін экранды толтыратын пішінге реттеуге болады.

Теледидарды көріп жатқанда, **III ADJUST** (Реттеу) түймесін басып Реттеу мәзірін ашыңыз да, **Бейне пішімі** тармағын таңдаңыз. Тізімнен пішімді таңдап, **OK** түймесін басыңыз..

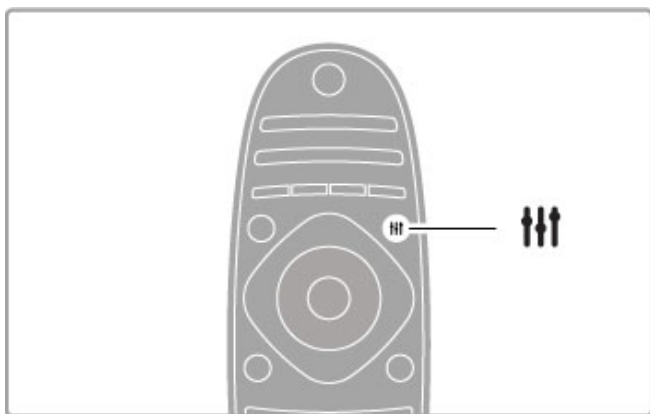

Бейне пішімдері

Экрандағы бейнеге қарай, келесі пішімдер бар:

- **Автотолтыру**

Экранды толтыру үшін, бейнені автоматты түрде үлкейтеді. Бейне өте аз мөлшерде бұрмаланады, субтитрлер көрінеді. Компьютер кірісіне сай емес.

- **Автомасштаптау**

Бұрмалаусыз бейнені экранды мүмкіндігінше толтыратын етіп автоматты түрде масштабтайды. Қара жолақтар көрінуі мүмкін. Компьютер кірісіне сай емес.

- **Шамадан тыс үлкейту**

4:3 форматында таратылатын хабарлардың жанындағы қара жолақтарды жояды. Сурет экранға сыятын етіп реттеледі.

- **Кең экранды**

Бейнені 16:9 пішіміне келтіреді.

- **Кең экран**

Бейнені 16:9 пішіміне созады.

- **Масштапта емес**

HD немесе компьютер кірісіне арналған Маман режимі. Пиксель-пиксель бойынша көрсету. Компьютерден алынған бейнелерде қара жолақтар пайда болуы мүмкін.

Теледидар қосулы болса, қашықтан басқару құралындағы **⏻** түймесін басып күту режимін ауыстырып қосыңыз. Қызыл күту режимінің перне көрсеткіші қосулы болады. Күту режимінде болғанда теледидар өте аз қуат тұтынғанымен, қуат әлі де тұтынылады.

Теледидар ұзақ уақыт пайдаланылмайтын болса, теледидарды қуат түймесімен толық өшіріңіз.

Автоматты сөндіру

Теледидарды монитор ретінде пайдаланылып немесе теледидарды көру үшін сандық ресивер (сандық ТВ ресивері - STB) қолданылып, теледидардың қашықтан басқару құралы қолданылмаса, автоматты өшіру мүмкіндігін ажыратыңыз.

Бұл әрекет теледидардың қашықтан басқару құралының пернесі 4 сағат басылмаса орын алатын автоматты өшуіне жол бермейді.

Автоматты өшіру мүмкіндігін ажырату үшін, телеарналарды көріп жатып **Жасыл** пернені басыңыз да, алдымен **Автоматты өшіру**, одан кейін **Өшірулі** тармақтарын таңдаңыз.

2.4 Үш өлшемді бейнені көру

Қажетті құралдар

Осы теледидарда 3D бейнесін көру үшін, Philips Active 3D көзідірігі - РТА03 (бөлек сатылады) керек болады. Басқа 3D көзідіріктеріне қолдау болмауы мүмкін.

Көзідіріктің ИҚ сигналына кедергі болмауы үшін, теледидардағы 3D таратқышының алдында тұрған залдарды алып тастаңыз.

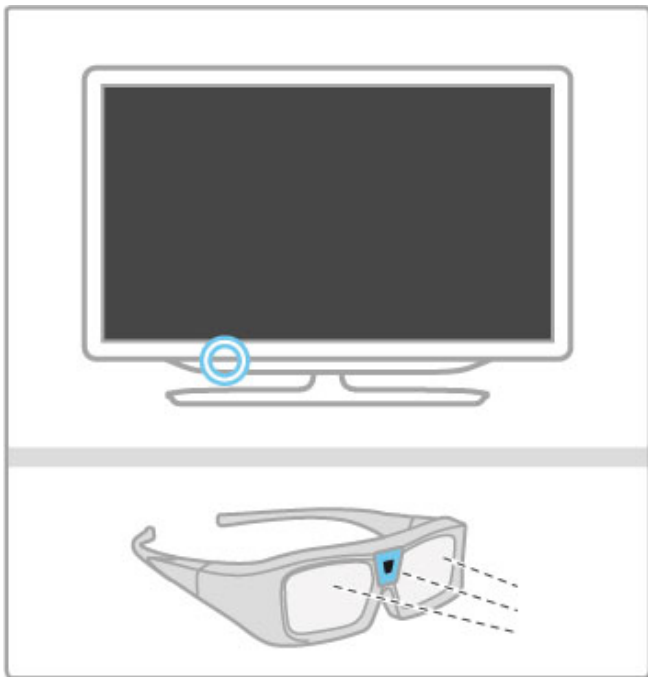

Бастау 3D

3D фильмін немесе бағдарламасын көру үшін, 3D фильмін 3D Blu-ray диск ойнатқышына салыңыз немесе 3D бағдарламаларын көрсететін телеарнаны табыңыз.

🏠 (Негізгі экран) түймесін басып, **3D Blu-ray дискі ойнатқышын** таңдаңыз немесе **Теледидар көру** параметрін таңдап, телеарнаны табыңыз.

Бастау 3D

Теледидар 3D бейнесінің сигналын анықтай алады. Теледидар 3D бейнесін анықтаса, **3D қосу** тармағын таңдап, **OK** түймесін басыңыз. 3D көзідірігін тағыңыз. Көзідірік 3D таратқышының 3D сигналына бірнеше секундта бейімделеді.

Теледидар 3D сигналын анықтай алмаса (3D сигналының белгісі болмаса), 3D бағдарламасы экранда қос бейне ретінде көрсетіледі. 3D мүмкіндігіне ауыстыру үшін, **III ADJUST** (Реттеу) түймесін басып, **3D пішімі** тармағын таңдаңыз да, қос бейне позициясына қарай **Қатар** немесе **Жоғары / төмен** параметрін таңдаңыз.

3D бейнені тоқтату

3D бейнесінің көрсетуін тоқтату үшін, **III ADJUST** (Реттеу) түймесін басып, **2D-3D** мәзірінде **2D** тармағын таңдаңыз. Басқа арнаға немесе жалғанған құрылғыға ауысып та 3D мүмкіндігін ажыратуға болады. 3D сигнал берілмесе, 3D көзідірігі 5 секундтан кейін автоматты түрде өшеді.

Төмен батарея заряды

3D бейне қосылған кезде линзалар 2 секунд жыпылықтаса, онда көзідіріктің батарея заряды бітуге жақын. Келесі фильмді немесе бағдарламаны көрмес бұрын оларды ауыстырыңыз. Тиын тәріздес CR2032 батареясын пайдаланыңыз.

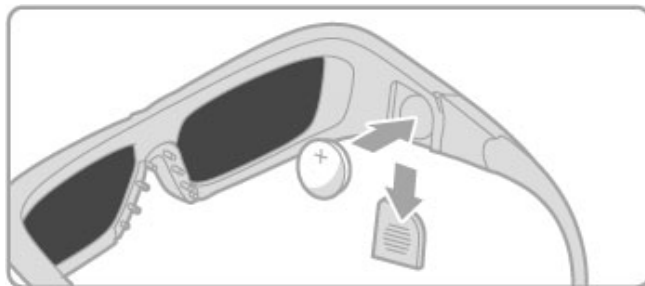

Ерекшеліктері

- USB құрылғысынан, компьютерден немесе Net TV қызметінен 3D кірісіне қолдау жоқ.
- 3D ТВ сигналы 2D мүмкіндігіне ауыстырылып қосылса, теледидар тек 3D мүмкіндігінен қалған бейнені көрсетеді.

3D бейнелерін оңтайлы түрде қарау

3D бейнелерін ыңғайлы түрде қарау үшін төмендегі процедуралар ұсынылады.

- теледидардан кемінде теледидар биіктігінен үш есе артық болатын қашықтықта, бірақ 6 метрден аспай отырыңыз.
- құралды флюоресцентті жарықтан (мысалы, төмен жиілікте жұмыс істейтін өте жарық сәуле немесе кейбір қуат үнемдейтін жарық шамдары) және тікелей күн сәулесінен сақтаңыз, өйткені олар 3D бейнесін көруге кедергі жасауы мүмкін.

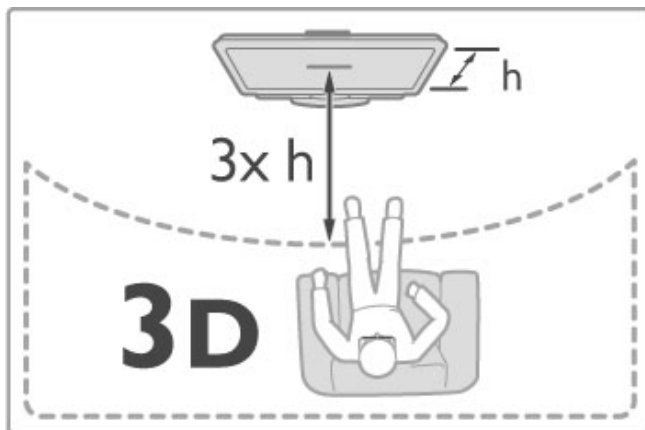

Денсаулыққа қатысты ескерту

- Өзіңіз немесе жаңұяңыз эпилепсия немесе жарық сезгіштік талмасына шалдыққан болсаңыз, жыпылықтайтын жарық көздеріне, тез ауысатын суреттерге немесе үш өлшемді бейнені көруге шығар алдында, дәрігерге қаралыңыз.
- Бас айналу, басы ауру немесе бағдарын білмеу сияқты ыңғайсыздықты болдырмау үшін үш өлшемді бейнені ұзақ уақыт бойы көрмеу ұсынылады.

Қандай да ыңғайсыздық сезінсеңіз, үш өлшемді бейнені көруді тоқтатып, симптомдар кетпегенше, ықтимал қауіпті кез келген әрекетке бірден қатыспаңыз (мысалы, көлік жүргізу). Симптомдар кетпесе, алдымен дәрігермен кеңеспей үш өлшемді бейнені көруді жалғастырмаңыз.

- Ата-аналар үш өлшемді бейнені көру кезінде балаларын бақылауы керек және олардың жоғарыда аталған жайсыздыққа ұшырамауын қамтамасыз етуі керек. 3D бейнесін көру 6 жастан кіші балаларға ұсынылмайды, өйткені олардың көру жүйесі әлі толық жетілмеген.

- 3D көзілдірігін үш өлшемді ТВ бейнелерін көруден басқа мақсатта пайдаланбаңыз.
- **ШАШАЛЫП ҚАЛУ ҚАУПІ** - 6 жастан кіші балалардың 3D көзілдірігімен ойнауына жол бермеңіз, олар батарея қақпағын немесе батареяны (бар болса) жұтып, шашалуы мүмкін.

Тазалау және күтім

- 3D көзілдірікті күн сәулесі тікелей түспейтін, ыстық, от немесе ылғалды болмаған жерде сақтаңыз. Бұл өнім дұрыс істемеуіне немесе өртенуіне әкелуі мүмкін.
- Линзаларға сызат түсірмеу үшін таза, жұмсақ шүберек (ұсақ талшықты немесе мақта шүберек) пайдаланыңыз. Тазалағыш затты ешқашан 3D көзілдірікке тікелей бүркемеңіз. Бұл электроникаға зақым тигізуі мүмкін.
- 3D көзілдіріктің линзаларын түсіріп алмаңыз, майыстырмаңыз немесе күш қолданбаңыз.
- Спирт, еріткіш, беттік белсенді құрал, парафин, бензин, масалардан қорғау құралы немесе майлайтын құрал бар тазалайтын химиялық құралдарды пайдаланбаңыз. Бұл химиялық құралдар түстің бұзылуына немесе жарықтардың пайда болуына апаруы мүмкін.

2.5 Жалғанған құрылғыны көру

Құрылғыны таңдау

Кейінірек оңай таңдау үшін, жалғанған құрылғыны негізгі мәзірге қосыңыз.

Құрылғыларды қосу туралы қосымша ақпаратты **Анықтама > ТД пайдалану > Мәзірлер > Негізгі мәзірі** тармағынан көруге болады.

Негізгі мәзірден таңдау

Жалғанған құрылғыны таңдау және көру үшін, **↑** түймесін басып, **Негізгі мәзірін** ашыңыз да, құрылғыны немесе оның әрекетін таңдап, **OK** түймесін басыңыз. Құрылғының қосылып тұрғанын тексеріңіз.

Қосылымдар тізімінен таңдау

Қосылымдар тізімін ашу үшін, **☞ SOURCE** (Көз) түймесін басыңыз. Теледидар қосылымын таңдаңыз да, **OK** түймесін басып сол қосылымдағы құрылғыға ауысыңыз. Құрылғының қосылып тұрғанын тексеріңіз.

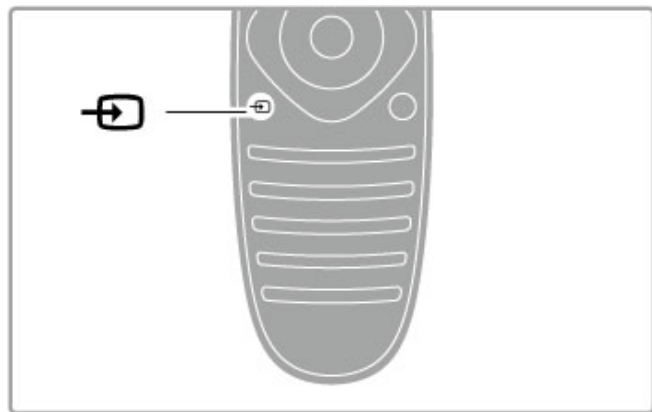

Құрылғыларды істету

Теледидардың қашықтан басқару құралы арқылы да жалғанған құрылғыны басқаруға болады. Құрылғыда EasyLink (HDMI-CEC) мүмкіндігі болып, қосылған болуы керек. Сондай-ақ, құрылғы HDMI кабельдің көмегімен жалғанған болуы керек.

EasyLink құрылғысын басқару

Бұндай құрылғыны теледидардың қашықтан басқару құралымен істету үшін, құрылғыны (немесе оның әрекетін) **↑** негізгі мәзірде таңдап, **OK** түймесін басыңыз. **↑** пернесінен **⏏ ADJUST** (Реттеу) пернесінен және **☰ OPTIONS** (Опциялар) пернесінен баска барлық пернелердің пәрмендері құрылғыға жіберіледі.

Керекті перне теледидардың қашықтан басқару құралында болмаса, «Қосымша түймелерді көрсету» пәрмені арқылы қосымша пернелерді экранға шығаруға болады.

Құрылғы түймелерін көрсету

Экранға құрылғының пернелерін шығару үшін, **☰ OPTIONS** (Опциялар) түймесін басып, **Құрылғы пернелерін көрсету** пәрменін таңдаңыз. Керекті пернені таңдап, **OK** түймесін басыңыз.

Құрылғы пернелерін жасыру үшін, **↶** (Кері) пернесін басыңыз.

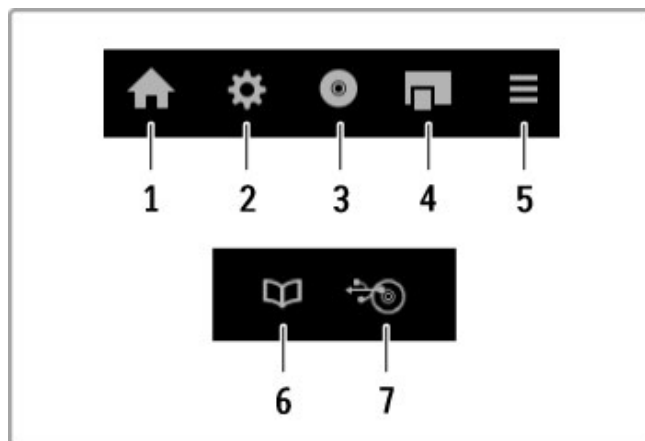

Жалпы, бұл пернелер келесі құрылғы мәзірлерін ашады:

- 1 Негізгі мәзірі.
- 2 Реттеу мәзірі.
- 3 Диск мәзірі (диск мазмұны).
- 4 Қалқымалы мәзір.
- 5 Опциялар мәзірі.
- 6 Бағдарламалар нұсқаулығы.
- 7 Мультимедиа таңдау.

EasyLink туралы қосымша ақпаратты **Анықтама > Параметрлерді орнату > Құрылғылар > EasyLink HDMI-CEC** тармағынан көруге болады.

2.6 Субтитрлер және тілдер

Субтитрлер

Бағдарлама субтитрлері көп жағдайларда көрсетіліп тұрады. Субтитрлерді қосуға немесе өшіруге болады. Субтитрлердің орнатылу жолы арнаның аналог немесе сандық болуына байланысты болады.

Субтитрлерді қосу

Субтитр мәзірін ашу үшін, **SUBTITLE** (Субтитр) пернесін басыңыз. Субтитрлерді **Қосулы** немесе **Өшірулі** етіп орнатуға болады. **Дыбыссыз кезде қосулы** опциясын дыбыс  арқылы өшірілгенде ғана таңдаңыз.

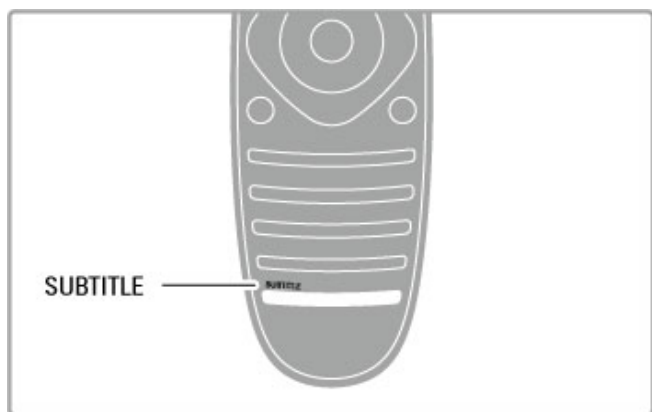

Аналогты арналар үшін

Арнаның субтитрлерін пайдалану үшін, арнаға өтіңіз де, **ТЕХТ** (Телемәтін) пернесін басып Телемәтін параметрін ашыңыз. Субтитрлердің бет нөмірін (әдетте 888) енгізіңіз де, **ТЕХТ** (Телемәтін) пернесін қайта басып Телемәтін параметрін жабыңыз. Субтитрлер «Субтитр» мәзірінде қосылып тұрғанда, олар бар болса көрсетілетін болады. Әр аналог арнаны бөлек реттеу керек.

Сандық арналар үшін

Сандық арналар үшін телемәтінде субтитрлерді қосудың қажеті жоқ. Қажетті негізгі және қосымша субтитр тілін орнатуға болады. Бұл тілдер арнада болмаса, басқа бар тілді таңдауға болады.

Негізгі және қосымша субтитр тілін орнату үшін  түймесін басып, **Реттеу > Арна параметрлері** тармағы ішінен **Тілдер > Негізгі және Қосымша субтитрлер** тармақтарын таңдаңыз.

Қалаған тілдеріңіздің ешқайсысы көрсетілмеген жағдайда субтитр тілін таңдау үшін, **≡ OPTIONS** (Опциялар) түймесін басып, **Субтитр тілі** тармағын таңдаңыз да, уақытша орнатылатын тілді таңдаңыз.

Дыбыс тілдері

Сандық телеарналар бағдарламамен бірге бірнеше дыбыс тілін таратуы мүмкін. Теледидарды хабар таратылып жатқанда қалаған тілге ауыстыруыңызға болады.

Тілді орнату

Қалаған аудио тілін орнату үшін,  түймесін басып, **Параметрлерді орнату > Арна параметрлері** тармағын таңдаңыз да, **Тілдер > Бастапқы және Қосымша аудио** параметрлерін таңдаңыз. Теледидар автоматты түрде тілдеріңіздің (бар болса) біреуіне ауысады.

Аудио тілінің бар-жоғын тексеру үшін, **≡ OPTIONS** (Опциялар) түймесін басып, **Аудио тілі** тармағын таңдаңыз. Тізімнен басқа аудио тілін таңдауға болады.

Кейбір сандық телеарналар есту немесе көру қабілеті нашар кісілер үшін арнайы аудио мен субтитрлерді таратады.

Анықтама > Параметрлерді орнату > Әмбебап пайдалану тармағындағы ақпаратты оқыңыз.

3 Қосымша ақпарат...

3.1 Net TV

Net TV деген не?

Net TV қызметі Apps деп аталатын Интернет қолданбаларын ұсынады. Осы Apps қолданбалары теледидарыңызға бейімделген. Осы Apps қолданбалары көмегімен еліңіздегі газетті оқуға, ақпараттық ойын-сауық бағдарламаларын көруге, бейнефильмдер дүкенінен фильм жалға алуға немесе жіберіп алған бағдарламаларды қайта көру қолданбаларымен көруге болады. Құрып жатқан еліңізге қарай Net TV Apps қолданбаларының көптеген түрін пайдалануға болады.

USB құрылғысына зерделі жазу

Теледидар Интернетке қосылып тұрғанда, бағдарламаларды теледидардың Бағдарлама таңдағышынан жазып алуға да болады. Бағдарламаларды жазып алу үшін, теледидарға USB қатты дискісін жалғау керек.

Net TV мәліметтері

- Net TV Apps қолданбаларын пайдалану мүмкіндігі елге байланысты болады.
- Net TV көмегімен қалаған кез келген Интернет сайтын көруге болады, бірақ олардың көбі теледидар экранына бейімделмеген, сондай-ақ кейбір плагиндер (мысалы, беттерді немесе бейнелерді көруге арналған) теледидарда жоқ.

- Net TV Apps қолданбаларын қосуға, өзгертуге немесе ажыратуға болады.
- Net TV бір уақытта бір бетті бүкіл экранға толық көрсетеді.
- Файлдарды жүктеу және сақтау, сонымен қатар қосымша модульдерді орнату мүмкін емес.

Net TV форумының веб-сайты

Net TV Apps қолданбалары туралы қосымша ақпаратты Net TV форумының веб-сайтынан табыңыз.
www.supportforum.philips.com

Koninklijke Philips Electronics N.V. компаниясы мазмұн қызметін ұсынушылар берген мазмұн мен мазмұнның сапасына жауап бермейді.

Қажетті құралдар

Net TV қызметін пайдалану үшін, теледидарды Интернетке жоғары жылдамдықты (кең жолақты) байланыс мүмкіндігі бар маршрутизаторға жалғау керек. Интернетке қосылған үй желісін де пайдалануға болады. Компьютердің керегі жоқ.

Үй желісіне қосылу туралы ақпаратты **Анықтама** > **Параметрлерді орнату** > **Желі** тармағынан оқыңыз.

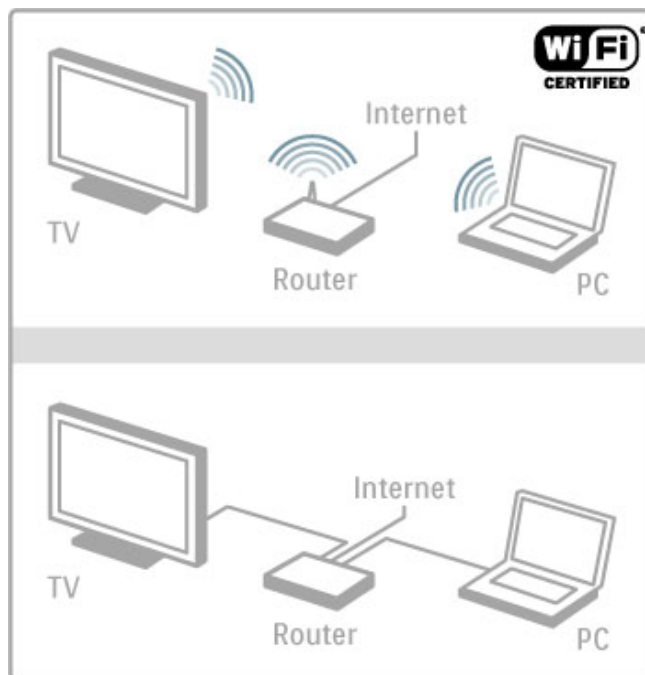

Параметрлерді реттеу

Net TV қызметін алғаш ашқанда, жалғастырмас бұрын шарттар мен ережелерге келісім беру керек. Келісім беру үшін, **OK** түймесін басыңыз. Net TV қызметінен шығу үшін, **↵** (Кері) пернесін басыңыз.

Тіркеу

Келісім берген жағдайда, Philips клубына тіркелуге мүмкіндік аласыз. Тіркелу пәрменін таңдап, **OK** түймесін басыңыз. Электрондық пошта мекенжайыңызды енгізіп, **Жалғастыру** пәрменін таңдаңыз да, **OK** түймесін басыңыз. Электрондық пошта мекенжайын растаңыз.

Ата-ана бақылау режимі

18+ ересек адамдар дәрежесіндегі қолданбаларды құлыптау үшін, Net TV қызметінің ата-ана бақылауы мүмкіндігін **Қосу** пәрменін таңдап, **OK** түймесін басу арқылы таңдаңыз. Таңдауыңыздың құлпын ашу PIN кодын енгізіңіз. PIN кодын растаңыз. 18+ ересек адамдарға арналған қолданбалар енді құлыптанды.

Құлыптанған қолданбаны ашу үшін, оны таңдап, **OK** түймесін басыңыз. Теледидар 4 санды кодты енгізуді сұрайды.

Net TV жадын тазалау

Net TV конфигурациясын қайтадан орындау және кілтсөздердің, PIN кодтарының, журналдың және куки-файлдардың барлығын жою үшін, **🏠** (Негізгі мәзір) түймесін басыңыз, **Параметрлерді орнату** > **Желі параметрлері** > **Net TV жадын жою** тармағын таңдаңыз.

Net TV қолданбалары

Net TV қызметін ашу

Net TV қызметін ашу үшін, **🏠** (Негізгі мәзір) түймесін басып, **Net TV қызметін шарлау** пәрменін таңдаңыз да, **OK** түймесін басыңыз.

Net TV қызметін жабу үшін, **🏠** (Негізгі мәзір) түймесін басып, теледидардың басқа әрекетін таңдаңыз.

Net TV бастапқы беті

Net TV қызметін ашқанда, бастапқы бет көрсетіледі. Бетте жылжу үшін, **▲**, **▼**, **◀** немесе **▶** түймесін басыңыз. Қолданбаны ашу үшін, оны таңдап, **OK** түймесін басыңыз. 1 қадам кері қайту үшін, **↵** (Кері) түймесін басыңыз.

Бастапқы бет

- 1 Қолданбалар галереясы
- 2 Қолданбаларыңыз
- 3 Интернет қолданбасы
- 4 Ағымдағы телеарна



Қолданбалар галереясы

Бастапқы бетке қосылатын қолданбаларды іздеу үшін, **Қолданбалар галереясы** тармағын таңдап, **ОК** түймесін басыңыз. Қолданбаны Бастапқы бетке қосу үшін, қолданбаны тізімнен таңдап, **Қосу** пәрменін таңдаңыз. Санат бойынша іздеу үшін, санат жолын (Барлығы) таңдап, **ОК** түймесін басыңыз.

Экрандық пернетақтаны шығару үшін, мәтін енгізу жолын таңдап, **ОК** түймесін басыңыз. Басқа елдің Қолданбалар галереясына ауысу үшін, ел жолағын таңдап, **ОК** түймесін басыңыз.

Қолданбаны құлыптау немесе жою

Қолданбаны құлыптау немесе жою үшін, оны таңдап, **≡** **OPTIONS** (Опциялар) түймесін басыңыз. Опцияны таңдап, **ОК** түймесін басыңыз.

Қолданбаны немесе бетті қайта жүктеу

Қолданбаны немесе Интернет бетін қайта жүктеп көру үшін, **≡** **OPTIONS** (Опциялар) пернесін басып, **Бетті қайта жүктеу** пәрменін таңдаңыз.

Қауіпсіздік ақпараты

Сіз кіріп отырған беттің қауіпсіздік деңгейін көру үшін, **≡** **OPTIONS** (Опциялар) пернесін басып, **Қауіпсіздік ақпараты** тармағын таңдаңыз.

Интернет веб-сайттары

Интернет сайттарын шарлау үшін, Net TV бастапқы бетіндегі **Интернет** қолданбасын таңдап, **ОК** түймесін басыңыз. Экрандық пернетақтаны шығару үшін, мәтін енгізу жолын таңдап, **ОК** түймесін басыңыз. Кірген веб-сайтты тізімнен жою үшін, **≡** **OPTIONS** (Опциялар) пернесін басып, **Журналдан жою** пәрменін таңдаңыз.

Бейне дүкендері

Net TV қызметіндегі Бейне дүкен қолданбаларының көмегімен таңдаулы фильміңізді желідегі жалға беретін бейне дүкенінен алуға болады. Несие картамен қауіпсіз түрде төлеуіңізге болады.

- 1 Бейне дүкені қолданбасын ашыңыз.
- 2 Бейнені таңдаңыз.
- 3 Желіде төлем жасаңыз.
- 4 Бейнені жүктеңіз.
- 5 Көруді бастаңыз.

Қажетті құралдар

Бейнені жалға алып, жүктеп алу үшін, теледидарға жоғары жылдамдықты (кең жолақты) Интернет қосылған болуы керек. SD жад картасы да керек болады. Желіге қосылу туралы қосымша ақпаратты **Анықтама > Параметрлерді орнату > Желі** тармағынан көруге болады.

Бейне жады

Бейне жүктеп алу үшін, SD жад картасын бейне жады ретінде пішімдеу керек. SD картасын теледидардың бүйіріндегі SD картасының ұясына салыңыз. Теледидар SD картасын автоматты пішімдейді. Жазу жылдамдығы бейне тасымалына жеткілікті болмаса, SD картасы қабылданбауы мүмкін. Пішімделгеннен кейін, картаны ұяда қалдырыңыз.

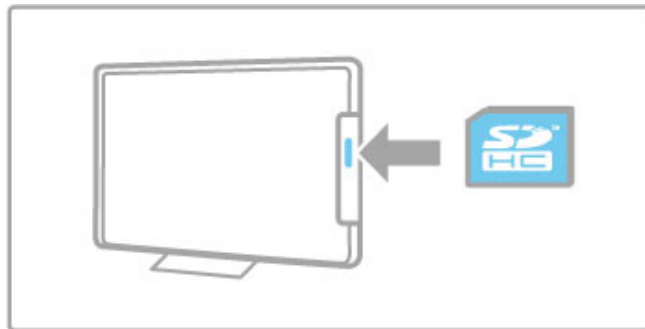

SD жад картасының көлемі

Сақтау орны кемінде 4 ГБ болатын SD HC (High Capacity) жад картасын пайдаланыңыз. Жоғары айқындықты (HD) бейнелер үшін сақтау орны кемінде 8 ГБ болатын SD карталарын пайдаланыңыз. 2-жылдамдық сыныбына жататын немесе одан жоғары картаны пайдаланыңыз.

Бейнелер дүкені қолданбасын ашыңыз.

Бейне дүкенді ашу үшін, **↑** (Негізгі мәзір) түймесін басып, **Net TV** тармағын таңдаңыз да, **ОК** түймесін басыңыз. Net TV бастапқы бетінен бейне дүкені қолданбасын таңдаңыз. Бейне дүкенді таңдап, **ОК** түймесін басыңыз. Қолданбалар галереясы арқылы бейне дүкені қолданбасын бастапқы бетіңізге қосуға болады. Бейне дүкендерін пайдалану мүмкіндігі елге қарай әртүрлі болады.

Бейнені жалға алу

Бейне дүкенін ашқанда, жүйеге кіруіңіз немесе жүйеге кіру есептік жазбасын жасауыңыз сұралады. Мәтін енгізу жолағы таңдалып тұрғанда, **ОК** түймесін басып экрандық пернетақтаны шығарыңыз. Қосымша ақпаратты бейне дүкенінің веб-сайтынан қараңыз.

Желілік ТВ

Net TV қызметінің желідегі ТВ қолданбаларының көмегімен өткізіп алған бағдарламаларды көруге болады. Әдетте, осындай желідегі ТВ қолданбасын телестанцияның логотипінен тануға болады.

Қажетті құралдар

Желідегі телебағдарламаларды көру үшін, теледидарға жоғары жылдамдықты (кең жолақты) Интернет қосылған болуы керек. Желіге қосылу туралы қосымша ақпаратты **Анықтама > Параметрлерді орнату > Желі** тармағынан көруге болады.

Желідегі ТВ көру

Net TV қызметінде желідегі телебағдарламаны көру үшін, **↑** (Негізгі мәзір) түймесін басып, **Net TV қызметін шарлау** пәрменін таңдаңыз да, **ОК** түймесін басыңыз. Net TV бастапқы бетінде телестанция қолданбасын таңдап, **ОК** түймесін басыңыз. Қолданбалар галереясы арқылы желідегі ТВ телестанциясының қолданбасын бастапқы бетіңізге қосуға болады.

Бағдарламаны қосу

Желідегі ТВ қолданбалары бетінен бағдарламаны таңдап, **OK** түймесін басыңыз. Әдетте, қашықтан басқару құралындағы **▶** (Ойнату) немесе **||** (Кідірту) пернелерін пайдалануға болады.

3.2 Интерактивті теледидар

iTV деген не?

Интерактивті ТВ көмегімен кейбір сандық телестанциялар өздерінің қалыпты ТВ бағдарламаларын ақпаратпен немесе ойын-сауық беттерімен біріктіреді. Кейбір беттерде бағдарламаға әрекет етуге немесе дауыс беруге, Интернет арқылы заттар сатып алуға немесе сұрау бойынша бейне бағдарламасы үшін төлеуге болады.

Hbb TV, MHEG, MHP, . . .

Телестанциялар түрлі интерактивті ТВ жүйелерін пайдаланады. Бұлар: Hbb TV (Hybrid Broadcast Broadband TV) немесе iTV (Interactive TV - MHEG). Интерактивті ТВ-ні кейде Сандық телемәтін немесе Қызыл түйме деп те атайды. Бірақ әр жүйе түрлі болып келеді. Қосымша ақпаратты телестанциялардың Интернет сайттарынан қараңыз.

Қажетті құралдар

Интерактивті ТВ-ні тек сандық телеарналарда пайдалануға болады. Интерактивті ТВ-нің (Hbb TV, MHP немесе iTV) мүмкіндіктерін толық пайдалану үшін, теледидарға жоғары жылдамдықты (кең жолақты) Интернет қосылған болуы керек.

Желіге қосылу туралы қосымша ақпаратты [Анықтама > Параметрлерді орнату > Желі](#) тармағынан көруге болады.

iTV беттерін ашу

Hbb TV немесе iTV қызметін қамтамасыз ететін арналардың көбі интерактивті бағдарламаларын ашу үшін **Қызыл** пернені немесе **OK** пернесін басуды ұсынады.

iTV беттерін жабу

iTV беттерінің көбі жабу үшін басылатын пернені көрсетеді. Сандық телемәтін мен Қызыл түйме үшін **↩** (Кері) түймесін басыңыз. iTV бетін жабу үшін, келесі телеарнаға ауысып, қайта оралыңыз.

iTV беттерінде жылжу

Жылжу және түрлі түсті пернелерді, сан пернелері мен **↩** (Кері) пернесін пайдаланып iTV беттерінде жылжуға болады. **▶** (Ойнату), **||** (Кідірту) және **■** (Тоқтату) пернелерін пайдаланып iTV беттерінде бейнелерді көруге болады.

Сандық телемәтін (тек Ұлыбритания үшін)

Сандық телемәтінді ашу үшін, **TEXT** (Телемәтін) пернесін басыңыз. Жабу үшін, **↩** (Кері) пернесін басыңыз.

Hbb TV сілтемелері

Кейбір Hbb TV беттерінде Интернетке сілтемелер бар. Теледидарыңыз Net TV қызметін ауыстырып қосып осы Интернет сайттарын көрсетеді. Теледидарды қайтадан қалыпты көру үшін, **🏠** (Негізгі мәзір) пернесін басу, ал телеарнаны көруді жалғастыру үшін, **Теледидар көру** пәрменін қайта таңдау керек болуы мүмкін.

Hbb TV беттерін құлыптау

Hbb TV беттерін арнайы арнада құлыптау үшін, арнаға өтіп, **☰ OPTIONS** (Опциялар) пернесін басып, **Осы арнадағы HbbTV** тармағын таңдаңыз да, **Өшірулі** параметрін таңдаңыз. Hbb TV қызметін барлық арналарда құлыптау үшін, **🏠** (Негізгі мәзір) пернесін басып, **Параметрлерді орнату** тармағын таңдаңыз да, **Теледидар параметрлері > Hbb TV** тармағын және **Өшірулі** параметрін таңдаңыз.

MHP беттерін ашу

Теледидарда ел ретінде Италия орнатылса, MHP (Multimedia Home Platform) интерактивті қолданбаларды пайдалану мүмкін болады.

Теледидарды MHP қолданбасын ұсынатын телеарнаға өткенде, MHP жүктеу белгішесінің қолданбаны толығымен жүктеуін күтіңіз.

MHP беттерін ашу үшін, қолданбаға байланысты **Қызыл** түсті пернені басыңыз немесе **Телемәтін** түймесін басыңыз. MHP беттерін жабу үшін **Шығу** опциясын таңдаңыз.

MHP беттерін шарлау

MHP беттерінде жылжу үшін, жылжу және түрлі түсті пернелерді, сан пернелерін және **↩** (Кері) пернесін пайдалануға болады. Қашықтан басқару құралындағы пернелерді пайдаланып SMS/мәтінді хабар жазғандай мәтінді теруге болады. Әйтпесе, мәтін енгізу жолында **OK** түймесін басып экрандық пернетақтаны шығаруға болады.

Авто бастау

Теледидар MHP беттерін автоматты түрде жүктеу үшін орнатылған. Автоматты жүктеуді болдырмау үшін, MHP авто бастау функциясын өшіріп қоюға болады.

Автоматты қосуды ажырату үшін, **☰ OPTIONS** (Опциялар) пернесін басып, **MHP қолданбалары** тармағын таңдаңыз да, **OK** түймесін басыңыз. Автоматты жүктеуді ажырату үшін, **MHP автоматты қосу мүмкіндігін ажырату** пәрменін таңдауға болады.

MHP қолданбаларды таңдау

Кейбір MHP беттері қосылмауы мүмкін. Солай болса, қолданбаны MHP қолданбалар тізімінен қосып көруге болады.

☰ OPTIONS (Опциялар) пернесін басып, **MHP қолданбалары** тармағын және **MHP автоматты қосу мүмкіндігін ажырату** пәрменін таңдаңыз. Бұл параметр қолданбаларды жеке-жеке таңдауға мүмкіндік береді. Тізімнен керекті қолданбаны таңдаңыз да, **OK** түймесін басып оны іске қосыңыз.

3.3 Телемәтін

Телемәтін беттері

Телемәтінді ашу

Телеарналарды көріп жатқанда, Телемәтін параметрін ашу үшін, **TEXT** (Телемәтін) пернесін басыңыз.

Телемәтінді жабу үшін, **TEXT** (Телемәтін) пернесін қайта басыңыз.

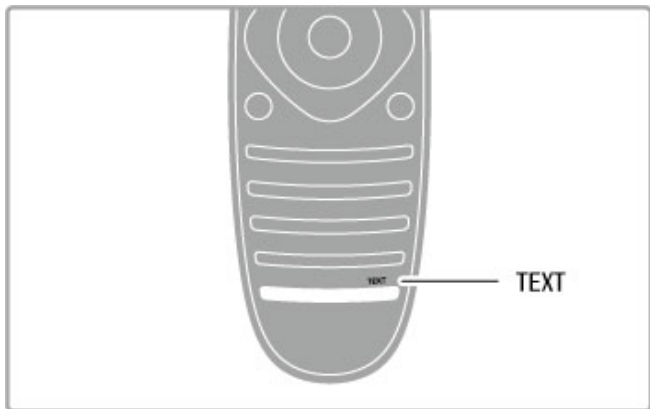

Телемәтін бетін таңдаңыз

Бетті таңдау үшін ...

- Бет нөмірін санды түймелермен енгізіңіз.
- ► немесе ◀

түймесін басыңыз. • ▲ немесе ▼

түймесін басыңыз. • Экранның төменгі жағындағы түспен кодталған тақырыпты таңдау үшін, түсті түйменің біреуін басыңыз.

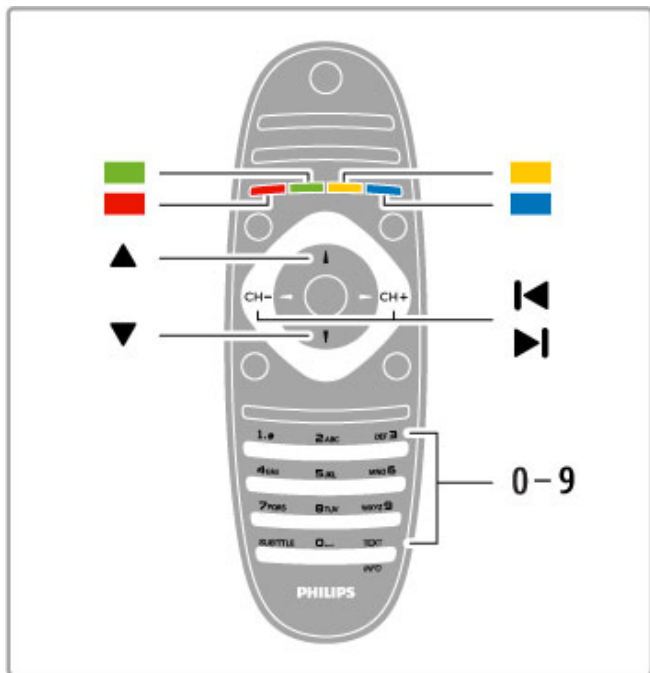

Телемәтіннің ішкі беттері

Телемәтін бетінің нөмірінде бірнеше ішкі бет болуы мүмкін. Ішкі бет нөмірлері негізгі бет нөмірінің жанындағы жолақта көрсетіледі.

Ішкі бетті таңдау үшін, ◀ немесе ► түймесін басыңыз.

Т.О.Р. Телемәтін беттері

Кейбір тарату станциялары Т.О.Р. Телемәтін қызметін ұсынады.

Телемәтін ішінде Т.О.Р. телемәтін беттерін ашу үшін,

☰ **OPTIONS** (Опциялар) пернесін басып, **Т.О.Р. шолуы** параметрін таңдаңыз.

Телемәтінді іздеу

Сөзді таңдап, телемәтінде осы сөз кездесетін жерлерді іздеуге болады. Бұл белгілі бір тақырыпты іздеудің ыңғайлы жолы.

Телемәтін бетін ашып, **OK** түймесін басыңыз. Жылжу түймелерінің көмегімен сөзді немесе нөмірді таңдаңыз. Енді осы сөздің немесе нөмірдің келесі түріне тікелей өту үшін, **OK** түймесін қайта басыңыз. Одан кейінгі түріне өту үшін, **OK** түймесін қайта басыңыз.

Іздеуді тоқтату үшін, ешбір элемент таңдамай ▲ түймесін басыңыз.

Жалғанған құрылғыдан келетін телемәтін

Теледидар арналарын қабылдайтын кейбір жалғанған құрылғылар да телемәтінді ұсынуы мүмкін.

Жалғанған құрылғыдан Телемәтінді ашу үшін, ▲ түймесін басып, құрылғыны таңдаңыз да, **OK** түймесін басыңыз.

Құрылғыдан арнаны көріп жатқанда, ☰ **OPTIONS** (Опциялар) түймесін басып, **Құрылғы пернелерін көрсету** пәрменін таңдаңыз да, ☰ түймесін таңдаңыз және **OK** түймесін басыңыз. Құрылғы пернелерін жасыру үшін, ↶ (Кері) түймесін басыңыз.

Телемәтінді жабу үшін, ↶ (Кері) түймесін қайта басыңыз.

Сандық телемәтін (тек Ұлыбритания үшін)

Кейбір телестанциялар өздерінің сандық телеарналарында арнайы Сандық телемәтін немесе интерактивті ТВ қызметін ұсынады. Бұлардың ішіне сан, түрлі түсті және жылжу пернелерін арқылы ашылатын қалыпты Телемәтін кіреді. Сандық мәтінді жабу үшін, ↶ (Кері) түймесін басыңыз.

Телемәтін опциялары

Телемәтінде мыналарды таңдау үшін, ☰ **OPTIONS** (Опциялар) пернесін басыңыз.

- Бетті қатыру.
- Екі экранды.
- Т.О.Р. шолуы.
- Ұлғайту.
- Көрсету.
- Ішкі беттер циклы.
- Тіл.

Бетті қатыру

Ішкі беттердің автоматты жоғары-төмен жылжуын тоқтату үшін, ☰ **OPTIONS** (Опциялар) пернесін басып, **Бетті қатыру** параметрін таңдаңыз.

Қос экран / Толық экран

Телеарнаны және Телемәтінді қатар қойып көрсету үшін, ☰ **OPTIONS** (Опциялар) пернесін басып, **Қос экран** параметрін таңдаңыз. Толық экранды көрініске ауысу үшін, **Толық экранды** тармағын таңдаңыз.

Т.О.Р. шолуы

Т.О.Р. телемәтіні тармағын ашу үшін, ☰ **OPTIONS** (Опциялар) пернесін басып, **Т.О.Р. шолуы** параметрін таңдаңыз.

Ұлғайту

Телемәтін бетін оқуға ыңғайлы етіп ұлғайту керек болса, ☰ **OPTIONS** (Опциялар) пернесін басып, **Ұлғайту** пәрменін таңдаңыз. Бетте төмен жылжу үшін, ▼ немесе ▲ түймесін басыңыз.

Көрсету

Беттегі жасырын ақпаратты көрсету үшін, ☰ **OPTIONS** (Опциялар) пернесін басып, **Көрсету** параметрін таңдаңыз.

Ішкі беттер циклы

Мүмкін болғанда, ішкі беттерді айналдырып ауыстыру үшін, ☰ **OPTIONS** (Опциялар) пернесін басып, **Ішкі беттерді айналдырып ауыстыру** пәрменін таңдаңыз.

Тіл

Дұрыс көрсету үшін Телемәтін пайдаланатын таңбалар тобын ауыстырып қосу үшін, ☰ **OPTIONS** (Опциялар) пернесін басып, **Тіл** параметрін таңдаңыз.

Телемәтін параметрлерін орнату

Телемәтін тілі

Кейбір сандық телестанциялары бірнеше Телемәтін тілін қамтамасыз етеді.

Негізгі және көмекші телемәтін тілін орнату үшін, 🏠 > **Параметрлерді орнату** > **Арна параметрлері** тармағына өтіп, **Негізгі** немесе **Көмекші телемәтін** параметрін таңдаңыз да, қалаған телемәтін тілдерін таңдаңыз.

Телемәтін 2,5

Бар болса, Телемәтін 2.5 қызметінің қосымша түстері бар және оның графикасы жақсы болады. Телемәтін 2.5 стандартты зауыттық параметр ретінде қосылады.

Оны өшіру үшін, 🏠 > **Параметрлерді орнату** > **Теледидар параметрлері** > **Басымдықтар** > **Телемәтін 2.5** параметрін таңдаңыз.

3.4 Бейнелер, фотосуреттер мен әндер

USB шолуы

USB құрылғысынан суреттерді көруге немесе музыканы және бейнені ойнатуға болады. Теледидар қосылып тұрғанда, теледидардың сол жағындағы USB ұясына USB құрылғысын жалғаңыз. Теледидар құрылғыны тауып, оның мазмұнын көрсететін тізімді ашады. Тізім автоматты түрде көрсетілмесе, **↑** түймесін басып, **USB ішін көру** пәрменін таңдаңыз да, **OK** түймесін басыңыз.

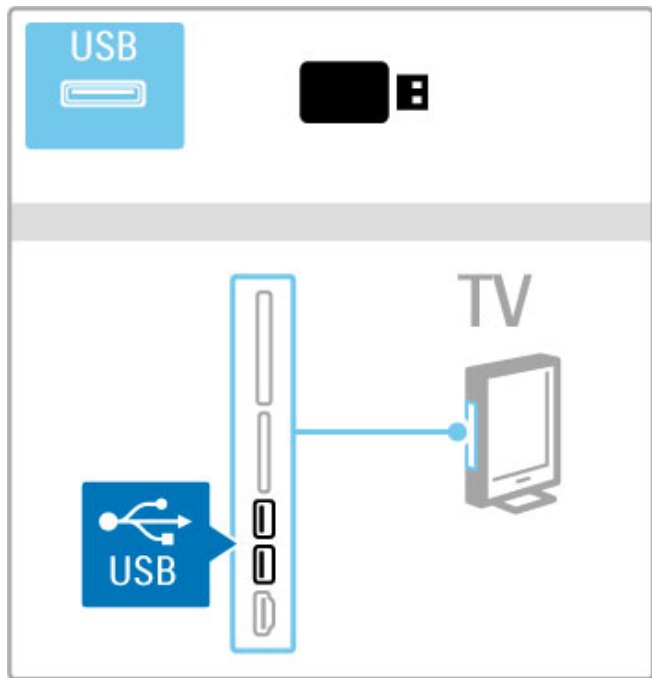

USB шолуы опциясынан шығу үшін, **↑** түймесін басып, басқа бір әрекетті таңдаңыз немесе USB жад құрылғысын ажыратыңыз.

Фото көру

Суреттерді көру үшін, тізімде суретті таңдап, **OK** түймесін басыңыз. Қалтада қосымша суреттер болса, теледидар осы суреттердің слайд көрсетілімін қосады. Тоқтату үшін, **≡ OPTIONS** (Опциялар) түймесін басып, **Тоқтату** пәрменін таңдаңыз.

Слайд көрсетілімін кідірту немесе қайта ойнату үшін, **OK** түймесін басыңыз.

Келесі суретті көру үшін **▶** түймесін басыңыз.

Алдыңғы суретті көру үшін, **◀** түймесін басыңыз.

Суреттердің опциялары

Төмендегілерді таңдау үшін, **≡ OPTIONS** (Опциялар) пернесін басыңыз.

- Ақпаратты көрсету.
- Тоқтату.
- Бір рет ойнату / қайталау.
- Бұру.
- Кездейсоқ ойнатуды қосу / өшіру.
- Слайдшоу жылдамдығы.
- Слайдшоу қозғалысы.
- Scenea етіп орнату.

Еркін: қосулы

Файлдарды кездейсоқ ойнатады.

Scenea етіп орнату

Ағымдағы суретті Scenea үшін тұсқағаз ретінде орнатады.

Бейнелерді немесе музыканы ойнату

Бейнелерді немесе музыканы ойнату үшін, тізімнен файл таңдап, **OK** түймесін басыңыз. Папкада қосымша музыка немесе бейне файлдары болса, теледидар файлдарды бірінен соң бірін ойнатады. Тоқтату үшін, **≡ OPTIONS** (Опциялар) пернесін басыңыз.

Кідірту немесе ойнату үшін, **OK** түймесін басыңыз.

Қалтадағы келесі файлды ойнату үшін, **▶** түймесін басыңыз.

Алдыңғы файлды ойнату үшін, **◀** түймесін басыңыз.

Ілгері айналдыру үшін, **▶** түймесін басыңыз.

Кері айналдыру үшін, **◀** түймесін басыңыз.

Музыканың және бейнелердің опциялары

Төмендегілерді таңдау үшін, **≡ OPTIONS** (Опциялар) пернесін басыңыз.

- Тоқтату.
- Бір рет ойнату / қайталау.
- Кездейсоқ ойнатуды қосу / өшіру.

Фотосуреттермен бірге музыка

Бір уақытта әндерді ойнатуға және фотосуреттерді көрсетуге болады. Фотосуреттердің слайд көрсетілімін әнді қосқаннан кейін қосыңыз.

1 Музыкалық файлдары бар қалтаны таңдап, **OK** түймесін басыңыз.

2 Фотосурет файлдары бар қалтаны таңдап, **OK** түймесін басыңыз.

Тоқтату үшін, **≡ OPTIONS** (Опциялар) түймесін басып, **Тоқтату** пәрменін таңдаңыз.

Экранды өшіру

Тек музыка тыңдалған жағдайда, энергияны үнемдеу үшін, теледидар экранын сөндіруге болады.

Экранды сөндіру үшін, **Жасыл** түймені басып, **Сөндірулі экран** параметрін таңдаңыз да, **OK** түймесін басыңыз. Экранды қайтадан қосу үшін, қашықтан басқару құралындағы кез келген түймені басыңыз.

Үйлесімді ойнату пішімдерінің тізімін **Анықтама > Техникалық сипаттар > Мультимедиа** бөлімінен қараңыз.

Компьют. шолу

Үй желісіндегі компьютерден фотосуреттерді көруге немесе әндерді және бейнелерді ойнатуға болады.

Теледидар DLNA сертификациясынан өткен және басқа DLNA сертификациясынан өткен құрылғылармен бірге пайдаланылуы мүмкін.

Қажетті құралдар

Компьютер файлдарын көру үшін, теледидарды үй желісіне жалғау керек. Сондай-ақ, файлдарды теледидармен ортақ пайдалану үшін, компьютердің медиа сервер бағдарламалық құралын реттеу керек.

Компьют. шолу

Компьютер файлдарын көру үшін, **↑** түймесін басып, **Компьютер ішін көру** пәрменін таңдаңыз да, **OK** түймесін басыңыз.

Компьютерді шолу параметрін жабу үшін, **↑** түймесін басып, басқа әрекетті таңдаңыз.

«Компьютер ішін көру» пәрмені таңдалғанда желі әлі орнатылмаған болса, Желі автоматты түрде орнатыла бастайды. Экрандағы нұсқауларды орындаңыз.

Файлдарды таңдау, көру және ойнату үшін, **Анықтама** > **Қосымша ТД параметрлері** > **Бейнелер, фотосуреттер және музыка** > **USB ішін көру** тармағын таңдаңыз.

Қолдануға болатын ойнату пішімдерінің және медиа сервер бағдарламалық құралдар тізімін **Анықтама** > **Техникалық сипаттамалар** > **Мультимедиа** ішінен табыңыз.

Желіге қосылу туралы ақпаратты **Анықтама** > **Параметрлерді орнату** > **Желі** бөлімінен оқыңыз.

Scenea

Scenea арқылы фотосуретті теледидар экранындағы тұсқағаз етіп орнатуға болады. Жиыннан таңдаулы фотосуретті таңдаңыз.

Scenea параметрін ашу үшін,  түймесін басып, **Scenea** параметрін таңдаңыз да, **OK** түймесін басыңыз. Фотосуретіңіз әлі таңдалмаған болса, алдын ала орнатылған сурет көрсетіледі. Scenea фотосуретін жабу үшін, қашықтан басқару құралындағы кез келген түймені басыңыз.



Scenea үшін фотосурет таңдау

1 Жалғанған USB құрылғысынан немесе жалғанған компьютерден фотосурет таңдаңыз. Бұл фотосурет JPEG пішімінде болуы тиіс.

2 USB ішін көру немесе Компьютер ішін көру тізімінде фотосурет белгіленіп тұрғанда,  **OPTIONS** (Опциялар) пернесін басыңыз да, **Scenea етіп орнату** пәрменін таңдап, **OK** түймесін басыңыз. Ағымдағы фотосуреттің үстінен жазуға келісім беріп, жаңа фотосуретті орнатыңыз.

Сценалық жарық

Scenea қосылып тұрғанда Ambilight мүмкіндігін өшіру үшін, **|||ADJUST** (Реттеу) түймесін басыңыз. Әйтпесе, теледидардың алдыңғы жағындағы **Ambilight** түймесін басыңыз.

Қуат үнемдеу

Теледидарды қуатты үнемдейтін параметрге өткізу үшін, **|||ADJUST** (Реттеу) түймесін басып, **Зерделі сурет** тармағын таңдаңыз да, **OK** түймесін басыңыз. **Энергияны үнемдеу** пәрменін таңдаңыз.

Ерекшеліктері

Scenea қосылып тұрғанда, теледидар 4 сағаттан кейін автоматты түрде күту режиміне өтеді. Өшіруден 1 минут бұрын ескерту беріледі. Scenea функциясының қосылып тұрғаны естен шығып кеткенде, күту режиміне автоматты түрде өту қуаттың керексіз тұтынуы болдырмайды.

Ұйқы таймері параметрі орнатылған болса, орнатылған уақыт келгенде, теледидар күту режиміне өтеді. Scenea функциясында дыбыс жоқ.

Wi-Fi Media Connect

Wi-Fi MediaConnect арқылы компьютер экранын теледидар экранында сымсыз шығаруға (көрсетуге) болады. Ноутбукте немесе компьютерде ойнатылып жатқан бейнені, музыканы, көрмелерді немесе басқа мазмұнды көрсетуге болады.

Компьютер экранын теледидарда көрсетпес бұрын, компьютерде Wi-Fi MediaConnect бағдарламасын орнату керек.

Wi-Fi MediaConnect бағдарламалық құралы туралы қосымша ақпаратты **Анықтама** > **Параметрлерді орнату** > **Желі** > **Wi-Fi MediaConnect** тармағынан көруге болады.

Көрсетуді бастау

Компьютер экранын теледидарда көрсете бастау үшін, компьютердің төменгі оң жағындағы тапсырмалар тақтасындағы кішкентай ТД тәріздес белгішені басыңыз. Теледидар экранына компьютер экраны шығады.

Көрсетуді тоқтату

Көрсетуді тоқтату үшін, ТД белгішесін қайтадан басыңыз.

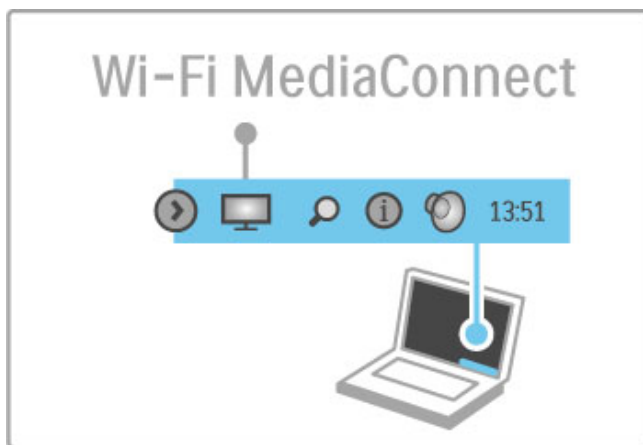

Wi-Fi MediaConnect Анықтама ақпараты

Wi-Fi MediaConnect Анықтама ақпаратын оқу үшін, компьютердің тапсырмалар тақтасындағы ТД белгішесін тінтуірдің оң жақ түймесімен басып, **Анықтама** тармағын таңдаңыз.

Ерекшеліктері

Бейнені ойнатуға компьютердің жұмыс жылдамдығы және сымсыз желінің өткізу қабілеті әсер етуі мүмкін.

Компьютердің қуатына байланысты, жоғары ажыратымдылықты (HD) немесе стандартты ажыратымдылықтағы (SD) бейнені шығаруға болады.

Диск компьютерде ойнатылып тұрғанда, DVD немесе Blu-ray дискілеріндегі бейнелердің мазмұн қорғауы оның теледидарда көрсетілуіне шектеу қоюы мүмкін.

Компьютердің мультимедиялық файлдары теледидарда біраз кідіріспен көрсетіледі.

3.5 USB құрылғысына жазу

USB құрылғысына жазу деген не?

Осы теледидармен сандық арнаның тікелей таратылымын кідіртуге болады. Тікелей таратылымды кідірту кейін көру үшін жасалады.

Тікелей таратылымды кідірту үшін, теледидарға USB қатты диск құрылғысын жалғаса болғаны.

Теледидар Интернетке жалғанған болса, сандық таратылымды жазуға немесе оның жоспарлы түрде жазылатын етіп орнатуға болады.

Қажетті құралдар

USB құрылғысына зерделі жазу және Тікелей таратылымды кідірту тек сандық телеарналарда (DVB таратылысы немесе соған ұқсас) істейді.

Кідірту

Тікелей сандық таратылымды кідірту үшін, **USB қатты дискісі** керек болады. Көлемі кемінде 32 ГБ болатын USB 2.0 үйлесімді қатты диск құрылғысын қолданыңыз. USB қатты дискісін теледидар бүйіріндегі екі USB ұяның біреуіне жалғаңыз.

Жазу

Бағдарламаларды жазу үшін, 250 ГБ көлемді USB 2.0 үйлесімді қатты диск және теледидарға жоғары жылдамдықты (кең жолақты) Интернет жалғанған болуы керек.

Желіге қосылу туралы қосымша ақпаратты **Анықтама > Параметрлерді орнату > Желі** тармағынан көруге болады.

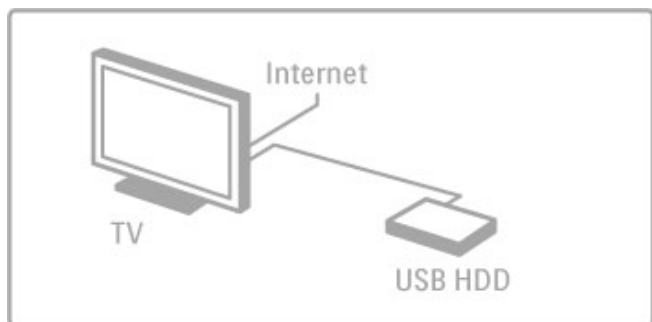

Орнату

Таратылымды кідірту немесе жазу мүмкіндігіне ие болу үшін, жалғанған USB қатты дискісін пішімдеу керек.

1 USB қатты дискісін теледидардың бүйіріндегі екі USB ұясының біреуіне жалғаңыз. Пішімдеу барысында, басқа USB құрылғысын екінші USB ұясына жалғамаңыз.

2 Құрылғы мен теледидарды қосыңыз.

3 Теледидар сандық телеарнаға орнатылғанда, **||** (Кідірту) түймесін басып пішімдей бастаңыз. Пішімдеу процедурасы жалғанған USB қатты дискісіндегі бүкіл деректерді жояды. Экрандағы нұсқауларды орындаңыз. USB қатты дискісі пішімделіп болғанда, құрылғыны жалғаулы қалдырыңыз.

Ескерту

USB қатты дискісі осы теледидар үшін пішімделіп болғанда, сақталған жазбаларды басқа теледидарда көру мүмкін болмайды. USB қатты дискісіндегі жазу файлдарын ешбір компьютер қолданбасы арқылы көшірмеңіз немесе өзгертпеңіз. Бұл жазбаларды бұзады.

Тікелей таратылымды кідірту

Сандық телеарнаның тікелей таратылымын көріп жатқанда, оны кідіртеп, кейін көруді жалғастыруға болады. Телефон қоңырауына жауап беріңіз немесе үзіліс жасаңыз. Бұл уақытта, таратылым USB қатты дискісінде сақталады. Таратылымды ең көбі 90 минутқа кідіртуге болады.

Тікелей таратылымды кідірту үшін, **||** (Кідірту) пернесін басыңыз. Экранда күй жолағы көрсетіліп, жоғалады. Күй жолағын шығару үшін, **||** (Кідірту) пернесін қайта басыңыз. Көруді жалғастыру үшін, **▶** (Ойнату) пернесін басыңыз. Тікелей таратылымды қайта ауыстырып қосу үшін, **■** (Тоқтату) пернесін басыңыз.

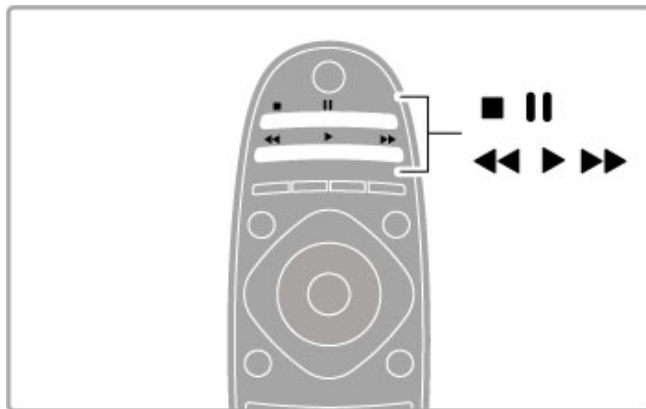

Сандық арнаны ауыстырып қосқаннан кейін, USB қатты дискісі таратылымды сақтай бастайды. Басқа арнаға ауысқанда, жаңа арнаның таратылымы сақталады, ал алдыңғы арнаның таратылымы өшіріледі. Сондай-ақ, теледидарды күту режиміне өткізгенде, сақталған таратылым өшіріледі.

Басқа құрылғының (жалғанған Blu-ray диск ойнатқышы немесе сандық ресивер) бағдарламасын көре бастаған жағдайда, USB қатты дискісі сақталған бүкіл таратылымдарды өшіреді. USB қатты дискісіне бағдарлама жазып жатқанда, тікелей таратылымды кідірту мүмкін емес.

Қайталап ойнату

Сандық телеарнаның тікелей таратылымын көріп жатқанда, оны оңай қайталап ойнатуға болады.

Тікелей таратылымның соңғы 10 секундын қайталап ойнату үшін, алдымен **||** (Кідірту) пернесін, содан кейін **◀** (Сол жақ) пернесін басыңыз.

Сақталған таратылымның басына немесе соңына жеткенше **◀** түймесін қайта-қайта басуға болады.

Күй жолағы

Экранда күй жолағы көрсетіліп тұрғанда, **◀◀** (Кері жүргізу) немесе **▶▶** (Ілгері жүргізу) пернесін басып сақталған таратылымның көрсетілуі керек жерін таңдауға болады. Жылдамдықтарын өзгерту үшін, осы түймелерді қайта-қайта басыңыз.



Ерекшеліктері

Көру қабілеті шектеулі адамдар үшін Аудио түсініктеме дыбысы (түсіндірме) USB құрылғысына зерделі жазу мүмкіндігінде ойнатылмайды.

Жазу

Теледидар Интернетке жалғанып тұрса, сандық ТВ таратылымын USB қатты дискісіне жазуға болады. Теледидардың **Бағдарла таңдағышында** жазбаларыңызды қосыңыз және басқарыңыз. ТВ Бағдарлама таңдағышын негізгі мәзірден ашыңыз. Бағдарлама таңдағышының бетінде **ТВ жазу** түймесі бар болса, Бағдарлама таңдағышы жазбаларды қосып, басқара алады.

ТВ жазу түймесі болмаса, Бағдарлама таңдағышы деректерінің желі арқылы жаңартылатынын тексеріңіз. **🏠** (Негізгі мәзір) пернесін басып, **параметрлерді орнату > Теледидар параметрлері > Таңдауы параметрлер > Желі арқылы тармағын таңдаңыз.**

Қазір жазу

Көріп жатқан бағдарламаны жазу үшін, **🏠** (Негізгі мәзір) пернесін басып, **Бағдарлама таңдағышы** тармағын таңдаңыз. Ағымдағы ТВ бағдарламасын белгілеп, **☰ OPTIONS** (Опциялар) пернесін басыңыз және **Бағдарламаны жазу** пәрменін таңдаңыз. USB қатты дискісі жаза бастайды және бағдарламаның соңында тоқтайды.

Жазуды дереу тоқтату үшін, Бағдарлама таңдағышын ашып, **☰ OPTIONS** (Опциялар) түймесін басыңыз және **Жазуды тоқтату** пәрменін таңдаңыз.

Бағдарлама жазу

Бүгін немесе бірнеше күнде (ең көбі 8 күн) көрсетілетін бағдарламаны жазатын етіп жоспарлауға болады.

1 Жазуды жоспарлау үшін, **🏠** (Негізгі мәзір) пернесін басып, **Бағдарлама таңдағышы** тармағын таңдаңыз. Бағдарлама таңдағышы бетінде арна мен жазылатын бағдарламаны таңдаңыз. **▶** (Оң жақ) немесе **◀** (Сол жақ) пернесін басып бетті ауыстыруға болады. Тізімнен арнаны таңдау үшін, арна нөмірін енгізуге болады. Күнді өзгерту үшін, беттің жоғарғы жағындағы күнді таңдап, **OK** түймесін басыңыз. Керекті күнді таңдап, **OK** түймесін басыңыз.

2 Бағдарламаны белгілеп, **☰ OPTIONS** (Опциялар) пернесін басыңыз және **Бағдарлама жазу** пәрменін таңдаңыз. Осы бағдарламаның болашақтағы барлық серияларын жазатын етіп немесе жазудың соңында 10 минут буфер қосатын етіп жоспарлауға болады.

3 Жоспарлау пәрменін таңдап, **OK** түймесін басыңыз.

Бағдарлама жазылатын етіп жоспарланады. Жазбалар бір бірінің үстіне жазылатын етіп жоспарланса, ескерту көрсетіледі. Өзіңіз жоқта бағдарлама жазуды жоспарласаңыз, теледидарды күту режиміне өткізуді, ал USB қатты дискісін қосып кетуді ұмытпаңыз.

Жазбалар тізімі

Жазбалар тізімін және жоспарланған жазбаларды көру үшін, бағдарлама таңдағышы тізімінің жоғарғы жағындағы **Жазбаның (нөмірі)** түймесін басып, **OK** түймесін басыңыз. Осы тізімде көрілетін жазбаны таңдауға, жоспарланған бағдарламаларды өшіруге, диск жетегінің бос орнын тексеруге немесе арнайы бір ТВ бағдарламасымен байланыспаған мерзімді жазбаны жоспарлауға болады.

Жазбаны көру

Жазбалар тізімінде жазбаның алдындағы көрсеткіні таңдап, **OK** түймесін басыңыз. Жазба ойнатыла бастайды. Қашықтан басқару құралындағы **▶** (Ойнату), **▶▶** (Ілгері жүргізу), **◀◀** (Кері жүргізу), **||** (Кідірту) немесе **■** (Тоқтату) пернелерін пайдалануға болады.

Мерзімді жазбаны орнату

Бағдарламамен байланыспаған жазбаны орнату үшін, жазбалар тізімінен жоғары тұрған **Жазба жоспарлау** пәрменін таңдап, **OK** түймесін басыңыз. Арнаны, күнді және уақыт аралығын келесі беттерде орнатыңыз.

Жоспарланған жазбаны өшіру

Жоспарланған жазбаны өшіру үшін, жазбаның алдындағы қызыл шеңберді таңдап, **OK** түймесін басыңыз.

Жазбаны өшіру

Жазбаны өшіру үшін, жазбаны тізімнен таңдап, **☰ OPTIONS** (Опциялар) пернесін басыңыз және **Жазбаны өшіру** пәрменін таңдаңыз.

Бағдарлама ақпараты

Бағдарлама туралы қосымша ақпаратты көру үшін, бағдарламаны кез келген бағдарлама таңдағышының тізімінен таңдап, **OK** түймесін басыңыз. Осы бағдарламаның күйіне байланысты көруді бастауға, оның жазылуын жоспарлауға, жазбаны жоспарлауға немесе жазбаны осы беттен өшіруге болады.

Ерекшеліктері

- Бағдарлама жазып жатқанда, алдында жазылған бағдарламаны көруге болады.
- Жазып жатқанда, телеарналарды ауыстыру мүмкін емес.
- Жазып жатқанда, тікелей ТВ таратылымын кідірту мүмкін емес.

- Көру қабілеті шектеулі адамдар үшін Аудио түсініктеме дыбысы (түсіндірме) USB құрылғысына зерделі жазу мүмкіндігінде ойнатылмайды.

3.6 Ойындар

Ойын ойнау

Ойын консолін қосу

Негізгі мәзірде «Құрылғыларды қосу» пәрменін таңдап кейін оңай таңдалуы үшін консольді негізгі мәзірге қосыңыз. Ойын консолін негізгі мәзірге қосып жатқанда, теледидар құрылғы түрін сұрағанда **Ойын** тармағын таңдаңыз. Ойын консолі EasyLink HDMI-CEC құрылғысы болса, ол негізгі мәзірге өзі қосылуы да мүмкін.



Зерделі параметр - Ойын

Ойын зерделі сурет параметрі теледидарды бейне кешікпейтіндей етіп ойын параметрлеріне орнатады. Ойын консолі негізгі мәзірге Ойын ретінде қосылған болса, теледидар ойын параметрлеріне автоматты ауысады.

Ойын консолі өзін негізгі мәзірге **Blu-ray диск ойнатқышы** немесе **DVD ойнатқышы** ретінде қосқан болса, Зерделі сурет параметрін ойнатуды бастамас бұрын **Ойын** күйіне орнатыңыз.

Зерделі сурет параметрін Ойын күйіне ауыстыру үшін, **III ADJUST** (Реттеу) пернесін басып, **Зерделі сурет > Ойын** тармағын таңдаңыз және **OK** түймесін басыңыз. Теледидар ойнауға дайын болады. Ойнап болғаннан кейін қайтадан әдеттегі Зерделі сурет параметріне ауыстыруды ұмытпаңыз.

Ойын консолін жалғау туралы қосымша ақпаратты **Анықтама > Қосымшадар > Қосымша құрылғыларды жалғау > Ойын** немесе **HD ойыны** тармағына өтіп қараңыз.

3.7 Құлыптар мен таймерлер

Балалардан қорғау құлыптары

Балаларға арнаны немесе бағдарламаны көруге кедергі жасау үшін, арналарды немесе жас шектеуі бар бағдарламаларды құлыптауға болады.

Ата-аналық рейтинг

Кейбір сандық телестанциялардың бағдарламаларында жас шектеуі болады. Шектеу баланың жасына қойылған шектеумен бірдей немесе одан жоғары болғанда, бағдарлама құлыптанады.

Құлыптанған бағдарламаны көру үшін, Балалардан қорғау кодын енгізу керек. Ата-ана бақылауының жас шектеуі барлық арналар үшін орнатылады.

Жас рейтингін орнату

 түймесін басып, **Параметрлерді орнату** > **Арна параметрлері** тармағына өтіп, **Балалардан қорғау құлпы** > **Ата-аналық рейтинг** параметрін таңдаңыз.

Жас рейтингін таңдау үшін, алдымен 4 санды балалардан қорғау кодын енгізу керек. Балалардан қорғау коды орнатылмаған болса, кодты қазір орнатуға болады.

Код енгізілгенде, жас шектеуін таңдауға болады. Бағдарлама шектеуі баланың жасына қойылған шектеумен бірдей немесе одан жоғары болса, бағдарлама құлыптанады. Теледидар бағдарламаны ашатын кодты сұрайды. Кейбір операторларда теледидар тек шектеуі жоғары бағдарламаларды құлыптайды.

Арнаны құлыптау

Арнаны құлыптау үшін,  түймесін басып, **Параметрлерді орнату** > **Арна параметрлері** тармағына өтіп, **Балалардан қорғау коды** > **Арнаны құлыптау** параметрін таңдаңыз. Арна нөмірлерінің тізімінде, арнаны таңдап, құлыптау үшін, **OK** түймесін басыңыз.

Тізімдегі құлыптанған арна **X** болып белгіленеді. Енді құлыптау немесе ашу үшін, басқа арнаны таңдауға болады. Құлып мәзір жабылғаннан кейін қойылады.

Жалғанған құрылғылардың бағдарламаларын құлыптау мүмкін емес.

Кодты өзгерту

Ағымдағы құлыптау кодын өзгерту үшін,  түймесін басып, **Параметрлерді орнату** > **Арна параметрлері** тармағын және **Балалардан қорғау құлпы** > **Кодты өзгерту** тармағын таңдаңыз.

Ағымдағы кодты енгізіп, жаңа кодты екі рет енгізіңіз. Жаңа код орнатылды.

Кодты ұмыттыңыз ба?

Егер кодты ұмытып қалып, оны ауыстырғыңыз келсе **8888** теріңіз.

Түнгі таймер

Ұйқы таймерінің көмегімен теледидарды белгіленген уақыт өткенде күту режиміне автоматты өтетін етіп реттеуге болады.

Түнгі таймерді орнату үшін,  > **Реттеу** > **Теледидар параметрлері** > **Басымдықтар** > **Түнгі таймер** тармақтарын ашыңыз. Сырғытпа жолағын пайдаланып уақытты 5 мин. қадаммен 180 мин. дейін орнатуға болады. Нөл минутқа қойылса, түнгі таймер өшеді.

Кері санау кезінде теледидарды ертерек өшіруіңізге немесе уақытты нөлдеуіңізге болады.

4 Реттеу

4.1 Сурет және дыбыс

Смарт параметрлер

РЕТТЕУ мәзірінде Зерделі параметрді таңдаған жағдайда, таңдалған Зерделі параметрдің параметрлерін Параметрлерді орнату ішіндегі Бейне және дыбыс параметрі арқылы қайтадан өзгертуге болады. Зерделі параметр өзгерістеріңізді есте сақтайды.

Зерделі параметрді қалпына келтіру

Зерделі параметрді бастапқы мәндеріне қайтару үшін, қалпына келтірілетін Зерделі параметрді РЕТТЕУ мәзірінде таңдаңыз.

Одан кейін **🏠** > **Параметрлерді орнату** > **Теледидар параметрлері** тармағын таңдап, **Қалпына келтіру** пәрменін таңдаңыз, **ОК** түймесін басыңыз және растаңыз.

Зерделі сурет және дыбыс параметрлері туралы қосымша ақпаратты **Анықтама** > **Теледидарды пайдалану** > **Теледидар көру** > **Зерделі сурет және дыбыс параметрлері** тармағынан оқыңыз.

Сурет

Сурет мәзірінен барлық сурет параметрлерін жекелеп реттеуге болады.

Сурет параметрлерін ашу үшін, **🏠** > **Реттеу** > **Теледидар параметрлері** > **Сурет** түймелерін басыңыз.

• Контраст

Суреттің контраст деңгейін реттейді.

• Жарықтық

Суреттің жарықтық деңгейін реттейді.

• Түсі

Түстің қанықтық деңгейін реттейді.

• Hue (Реңк)

Егер NTSC сигналы таратылса, реңк түс өзгерісін білдірмейді.

• Айқындылық

Анық көрінетін бөліктердің айқындық деңгейін реттейді.

• Шуылды азайту

Суреттегі кедергіні сүзгіден өткізіп, азайтады.

• Реңк

Түстерді **Normal (Қалыпты)**, **Warm (Жылы)** (қызылдау) немесе **Cool (Салқын)** (көктеу) мәніне қояды. Пайдаланушы мәзірінде өзіңіздің жеке параметрлеріңізді жасау үшін, **Өзгертпелі** тармағын таңдаңыз.

• Пайдаланушы реңкі

Суреттің түс температурасын орнату үшін сырғытпа жолақты пайдаланыңыз.

• Perfect Pixel HD

Perfect Pixel HD механизмінің кеңейтілген параметрлерін реттейді.

— **Perfect Natural Motion** механизмі дірілдерді кетіріп, әсіресе фильмде қозғалысты біркелкі қалыпқа түсіреді.

— **LED 200 Hz Clear LCD** жылтылдамайтын, кедергісіз бейне және үлкенірек көру бұрышын қамтамасыз ете отырып, керемет қозғалыс айқындығын, жақсартылған қара түс деңгейін, жоғары контраст береді.

Тамаша ажыратымдылық суреттің сызықтары мен контурларына керемет айқындық береді.

Толық контраст теледидар суретінің күңгірт, орташа және ашық жерлеріндегі нүктелерді күшейтетін деңгейге қояды. **Динамикалық артқы жарық** экранның жарықтық қарқынын күңгірттендіру арқылы қуаттың тұтынылуын азайтуға болатын деңгейге қояды. Ең қолайлы қуат тұтынатын немесе жарықтық қарқыны ең жоғары сурет параметрін таңдаңыз.

— **MPEG ақауларын азайту** бейнедегі сандық қозғалыстарды біркелкі етеді.

Түсті жақсарту режимі түстерді айқын етіп, ашық түстердегі нүктелердің ажыратымдылығын жақсартады.

— **Гамма** — сурет жарықтығының және контрастының сызықтық емес параметрі. Жоғары немесе төмен гамма мәнін орнату үшін, сырғыма жолақты пайдаланыңыз.

• PC режимі

Компьютер жалғанған жағдайда теледидарға қолайлы алдын ала анықталған компьютер параметрін орнатады.

• Жарық сенсоры

Сурет және AmbientLight параметрлерін бөлменің жарықтығына қарай автоматты түрде бейімдейді.

• Сурет форматы

Анықтама > **Теледидарды пайдалану** > **Теледидар көру** > **Сурет форматы** бөлімін оқыңыз.

• Экран жиіектері

Бұрмаланған жиіектерін жасыру үшін суретті аз ғана үлкейтеді.

• Сурет өзгерісі

Курсор түймелерінің көмегімен суретті жоғары / төмен немесе солға / оңға жылжытады.

• 3D пішімі

Теледидарды 3D пішімін **Автоматты** анықтайтын етіп немесе **3D қатар** я **3D жоғары/төмен** параметрлері қолмен таңдалатын етіп орнатады.

• 2D / 3D

Теледидарды 2D немесе 3D пішімінде қосыңыз.

Дыбыс

Sound (Дыбыс мәзірінен) барлық дыбыс параметрлерін жекелеп дұрыстауыңызға болады.

Дыбыс параметрлерін ашу үшін, **🏠** > **Реттеу** > **Теледидар параметрлері** > **Дыбыс** түймелерін басыңыз.

• Төмен жиілікті

Дыбыстың төменгі тондар деңгейін орнатады.

• Жоғары жиілікті

Дыбыстың жоғарғы тондар деңгейін орнатады.

• Жиіктеу

Ішкі динамиктердің көлемді дыбыс әсерлерін орнатады.

• Құлақаспап дыбыс деңгейі

Теледидардың құлақаспап қосылысының дыбыс деңгейін реттейді.

• Auto volume levelling (Дыбыс деңгейін автоматты теңестіру)

Жарнамалар басталғанда немесе бір арнадан екіншісіне ауыстырғанда кенеттен шығатын дыбыс деңгейінің айырмашылығын азайтады.

• Баланс

Тыңдайтын орныңызға жақсы сәйкес келу үшін сол жақ және оң жақ динамиктердің балансын орнатады.

Эко параметрлері

Қоршаған ортаға қауіпсіз параметрлері табиғатты қорғауға көмектесу үшін теледидар параметрімен бірге орнатылады.

Телеарналарды көріп жатқанда, **жасыл** пернесін басып **Экологиялық параметрлер** тармағын таңдаңыз. Белсенді параметрлердің  белгісі болады. Жабу үшін қайтадан осы пернені басыңыз.

Қуат үнемдеу

Бұл көрікті сурет параметрі Ambient параметрімен қоса, бейнені қуатты үнемдеуге ең қолайлы параметрлерге орнатады. Оны қосу үшін, Қоршаған ортаға қауіпсіз параметрлер ішінен **Қуатты үнемдеу** тармағын таңдап, **ОК** түймесін басыңыз. Энергияны үнемдеу мүмкіндігін ажырату үшін, басқа Зерделі сурет параметрін таңдаңыз.

Экран өшірулі

Тек музыка тыңдап жатқан болсаңыз, қуатты үнемдеу үшін теледидар экранын сөндіріп қоюға болады. **Экран өшірулі** тармағын таңдап, **ОК** түймесін басыңыз. Экранды қайтадан қосу үшін, қашықтан басқару құралының кез келген пернесін басыңыз.

Жарық сенсоры

Ambilight пен іштей орнатылған жарық сенсоры бейненің түсін бөлме жарықтығына бейімдейді. Бұл опцияны қосу үшін, **Жарық сенсоры** тармағын таңдап, **ОК** түймесін басыңыз. Сөндіру үшін қайтадан **ОК** түймесін басыңыз.

Автоматты сөндіру

4 сағат ішінде қашықтан басқару құралының ешбір пернесі басылмаған болса, қуат үнемдеу үшін теледидар автоматты түрде өшеді. Бұл мүмкіндікті **Автоматты өшіру ажыратулы** арқылы ажыратуға болады.

Теледидарды монитор ретінде пайдаланылып немесе теледидарды көру үшін сандық ресивер (сандық ТВ ресивері - STB) қолданылып, теледидардың қашықтан басқару құралы қолданылмаса, автоматты өшіру мүмкіндігін ажыратыңыз.

4.2 Ambilight

Орналастыру

Ambilight әсерін тиімді пайдалану:

- Бөлмедегі жарықты азайтып, теледидарды қабырғадан 25 см-ден аспайтын қашықтықта орнатыңыз.
- «Қабырға түсін реттеу» пәрмені арқылы Ambilight мүмкіндігін үйдегі қабырға түсіне қарай реттеңіз.
- Инфрақызыл қашықтан басқару құралының сигналы жақсы қабылдану үшін, құрылғыларды Ambilight аймағының тысында орналастырыңыз.

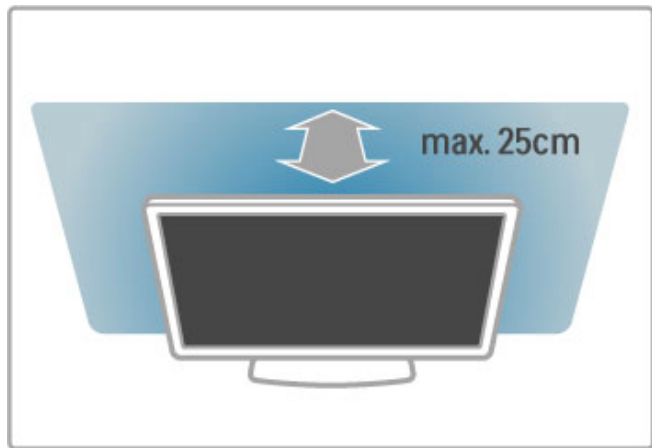

Реттеу

Реттеу мәзірін ашу үшін, **ADJUST** (Реттеу) пернесін басыңыз.

Жабу үшін, **ADJUST** пернесін қайтадан басыңыз.

Ambilight жарығын қосу немесе өшіру

Реттеу мәзірінде **Ambilight** тармағын таңдап, **OK** түймесін басыңыз. Ambilight мүмкіндігін қосу үшін **Қосулы** параметрін немесе **Өшірулі** параметрін таңдауға болады. Теледидардағы Ambilight пернесін басуға болады.

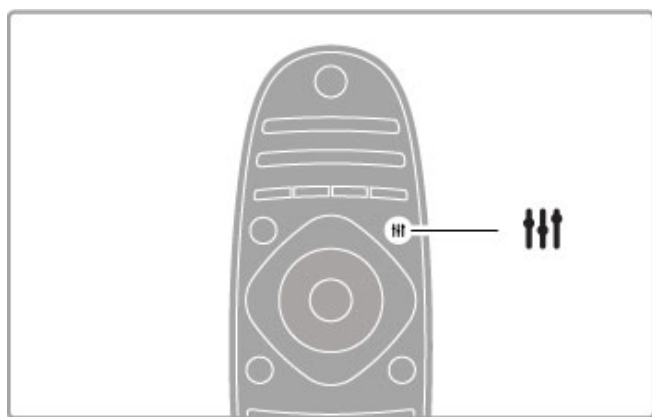

Ambilight

Реттеу мәзірінде **Ambilight** параметрін таңдап, **OK** түймесін басыңыз. Ambilight мүмкіндігінің экрандағы суреттерге әрекет ету жылдамдығын реттеңіз.

Ambilight параметрлері туралы қосымша ақпаратты **Анықтама > Параметрлерді орнату > Ambilight > Параметрлер** тармағына өтіп қараңыз.

Параметрлер

Қосымша Ambilight параметрлерін Параметрлерді орнату ішіндегі Ambilight параметрлері мәзірінде табуға болады. Осы параметрлерді өзгерту үшін, **Home** түймесін басып,

Параметрлерді орнату > Теледидар параметрлері > Ambilight тармағын таңдаңыз.

Ambilight ашықтығы

Ambilight жарықтығын орнату үшін, **Ambilight жарықтығы** тармағын таңдап, **OK** түймесін басыңыз. Ambilight функциясының шығатын жарығын реттеңіз.

Ambilight түсі

Ambilight түсін реттеу үшін, **Ambilight түсі** тармағын таңдап, **OK** түймесін басыңыз. Ambilight мүмкіндігі экрандағы суреттерге қарай әрекет етуі керек болған жағдайда **Динамикалық** тармағын таңдаңыз немесе тұрақты түстердің біреуін таңдаңыз. Белгілі бір тұрақты түсті орнату керек болса, **Қалыпты** тармағын таңдаңыз.

Пайдаланушы түсі

Жеке Ambilight түсін орнату үшін, Ambilight мүмкіндігінің **Түс** мәзірінде **Пайд. орн.** параметрін таңдаңыз. Пайд. орн. параметрі таңдалғанда, **Әдеттегі түс** мәзірін ашуға болады. Жеке түсті таңдау үшін, **Палитра** параметрін таңдаңыз. Ambilight Әдеттегі түс — бекітілген (қозғалмайтын) түс параметрі.

Бөлу

Теледидардың әр жағындағы жарықтардың түсіндегі айырмашылықты орнату үшін, **Бөлу** параметрін таңдаңыз. Бөлу параметрін **Өшірулі** күйіне динамикалық, бірақ бірегей Ambilight түсін береді.

Теледидарды өшіру

Теледидар өшірілгеннен бірнеше секунд өткенде, Ambilight жарығының біртіндеп сәнуін реттеу үшін, **Теледидарды өшіру** параметрін таңдаңыз. Теледидарды қайта қоспас бұрын, Ambilight жарығының әлсіреп, толығымен өшуін күтіңіз.

"Бөлме жарығы" күйі

Бөлме жарығы күйі туралы қосымша ақпаратты **Анықтама > Параметрлерді орнату > Ambilight > Бөлме жарығы күйі** тармағынан көруге болады.

Сценалық жарық

Сценалық жарық қосылған кезде, Ambilight жарығын әрдайым өшіру үшін, **Scenea бөлме жарығы** параметрін таңдап, **Өшірулі** күйін таңдаңыз.

Панель түсі

Теледидардың артындағы қабырғаның түсі Ambilight түс әсеріне ықпал етуі мүмкін. Бұл ықпалды түзету үшін, **Қабырға түсі** параметрін таңдап, қабырғаның түсіне сай болатын түсті таңдаңыз. Ambilight өзінің түстерін теледидар артындағы қабырғаның түсімен ең жақсы түрде түзейді.

Бөлме жарығы

Теледидар күту режимінде болғанда, Ambilight режимін қосып, Бөлме жарығы әсерін жасауға болады.

Теледидар күту режимінде болғанда Ambilight жарығын қосу үшін, теледидардағы **Ambilight** түймесін басыңыз.



Бөлме жарығы түс схемасын өзгерту үшін, теледидардың **Ambilight** түймесін қайтадан басыңыз.

Бөлме жарығын өшіру үшін, теледидардың **Ambilight** түймесін 3 секунд басып тұрыңыз.

Сондай-ақ, түс схемасын Параметрлерді орнату мәзірінде реттеуге де болады.

Теледидар қосылып тұрғанда, **▲** түймесін басып, **Параметрлерді орнату** тармағын таңдаңыз. **Теледидар параметрлері > Ambilight > Бөлме жарығы күйі** тармағын таңдаңыз. Бөлме жарығы іске қосылатын түс схемасын таңдаңыз.

4.3 Channels (Арналар)

Reorder and rename (Ретін және атын өзгерту)

Арналар тізімі ішінен арналар ретін және атын өзгертуіңізге болады.

Арнаны қайта ретке келтіру немесе оның атын өзгерту үшін, **Анықтама** > **Теледидарды пайдалану** > **Теледидар көру** > **Арналар тізімі** тармағындағы ақпаратты оқыңыз.

Арналарды жаңарту

Теледидар орнатылған барлық арналарды Арналар тізіміне қояды. Саңдық арналар қабылданған жағдайда, теледидарды тізімді жаңа арналармен жаңартатын етіп реттеуге болады. Арналар тізімін өздігіңізден де жаңартуға болады.

Арнаның автоматты жаңартылуы

Күніне бір рет, таңғы сағат 6-да, теледидар арналарды жаңартып, жаңа арналарды сақтайды. Бос арналар өшіріледі. Жаңа немесе өшірілген арналар туралы хабар теледидар қосылғанда көрсетіледі. Арналар автоматты түрде жаңартып отыру үшін, теледидар күту режимінде болуы керек.

Қосылған кезде хабарды өшіру үшін, **🏠** > **Реттеу** > **Арна параметрлері** тармағын таңдап, **OK** түймесін басыңыз. **Арналарды орнату** > **Арналарды жаңарту туралы хабарлама** бөлімінде **Өшіру** түймесін басыңыз.

Арналардың автоматты түрде жаңартуы опциясын өшіру үшін **🏠** > **Реттеу** > **Арналарды орнату** тармақтарын таңдап, **OK** түймесін басыңыз. **Select Арналарды орнату** > **Арналардың автоматты түрде жаңартуы** бөлімінде **Өшіру** түймесін басыңыз.

Жаңартуды бастау

Жаңартуды өз бетіңізбен жасау үшін, **🏠** > **Параметрлерді орнату** > **Арналарды іздеу** тармағын таңдап, **OK** түймесін басыңыз. **Арналарды жаңарту** пәрменін таңдап, **OK** түймесін басыңыз. **Бастау** түймесін басыңыз. Жаңарту бірнеше минутқа созылуы мүмкін. Экрандағы нұсқауларды орындаңыз.

Арналарды қайта орнату

Арналарды қайта орнату

Тек арналарды қайта орнату үшін, **🏠** > **Параметрлерді орнату** > **Арналарды іздеу** > **Арналарды қайта орнату** тармағын таңдап, **OK** түймесін басыңыз. **DVB-T** немесе **DVB-C** тармағын таңдаңыз. Арналар бірнеше минут ізделуі мүмкін. Экрандағы нұсқауларды орындаңыз.

Full installation (Толық орнату)

Теледидарды қайтадан толық орнату үшін, **🏠** > **Параметрлерді орнату** > **Теледидар параметрлері** > **Теледидарды қайта орнату** тармағын таңдап, **OK** түймесін басыңыз. Орнату бірнеше минутқа созылуы мүмкін. Экрандағы нұсқауларды орындаңыз.

Арналар тізімі ішінен арналар ретін және атын өзгертуіңізге болады.

Арналар тізімін көшіру

Арналар тізімінің көшірмесі дилерлер мен тәжірибелі пайдаланушыларға арналған.

Арналар тізімінің көшірмесімен бір теледидарда орнатылған арналарды ұқсас деңгейлі басқа Philips теледидарына орнату көшіруге болады. Арналар тізімінің көшірмесі уақытты алатын арна іздеу жұмысын орындамауға және алдын ала белгіленген арналар тізімінің орнатуларын ұсынуға мүмкіндік береді. Көшірілетін кішкентай файл кез келген USB жад құрылғысына сияды.

Шарттар

- екі теледидардың да өндірілген жылы ұқсас;
- екі теледидардың да түр нөмірлерінде DVB үшін өнім түрінің индекстері (H, K, M, T немесе D/00) ұқсас, ал теледидарлар бір ел үшін орнатылған.

- Екі теледидардың да жабдық түрі ұқсас. Теледидардың артқы жағындағы жапсырмада көрсетілген теледидар түрін тексеріңіз. Әдетте болып белгіленеді Q . . . LA
- екі теледидардың да үйлесімді бағдарламалық құрал нұсқалары бар. Жүктегенде, экрандық хабар бағдарламалық құралдың үйлесімсіздігін ескертеді.

Арналар тізімін көшіру

1 Арналары орнатылған теледидарды қосыңыз. USB жад құрылғысын жалғаңыз.
2 **🏠** > **Параметрлерді орнату** > **Теледидар параметрлері** > **Таңдаулы параметрлері** > **Арналар тізімінің көшірмесі** > **USB құрылғысына көшіру** тармағын таңдап, **OK** түймесін басыңыз. Осы теледидардан арналар тізімін көшіріп алу үшін, орнату барысында енгізілген теледидардың PIN кодын енгізу сұралуы мүмкін.

3 Көшіріп болғаннан кейін, USB жад құрылғысын ажыратыңыз.

Енді көшірілген Арналар тізімін басқа Philips теледидарына жүктеуге болады.

Арналар тізімін жүктеу

Әлі орнатылмаған теледидарға

1 Орнатуды бастау үшін штепсельдік ұшты жалғап, тіл мен елді таңдаңыз. Арналарды іздемей өтуге болады. Орнатуды аяқтаңыз.

2 Екінші теледидардың Арналар тізімі бар USB жад құрылғысын жалғаңыз.

3 Арналар тізімін жүктей бастау үшін, **🏠** > **Параметрлерді орнату** > **Теледидар параметрлері** > **Таңдаулы параметрлер** > **Арналар тізімінің көшірмесі** > **Теледидарға көшіру** тармағын таңдап, **OK** түймесін басыңыз. Осы теледидардың PIN кодын енгізу сұралуы мүмкін.

4 Арналар тізімі теледидарға сәтті көшірілгенде теледидар хабар береді. USB жад құрылғысын ажыратыңыз.

Бұрыннан орнатылған теледидарға

1 Теледидардың ел параметрін тексеріңіз. (Бұл параметрді тексеру үшін, **🏠** > **Параметрлерді орнату** > **Арналарды іздеу** > **Арналарды қайта орнату** тармағын таңдап, **OK** түймесін басыңыз. Алдымен **↩** (Кері) пернесін басып, одан кейін **Бастарту** пәрменін таңдап Арналарды іздеу параметрінен шығыңыз.)

Ел дұрыс болса, төмендегі 2-қадамды орындап жалғастырыңыз. Ел қате болса, қайта орнату керек болады. Қайта орнатуды бастау үшін, **🏠** > **Параметрлерді орнату** > **Теледидар параметрлері** > **Теледидарды қайта орнату** тармағын таңдап, **OK** түймесін басыңыз. Дұрыс елді таңдап, Арналарды іздеу параметрін елемей өтіңіз. Орнатуды аяқтаңыз. Болғаннан кейін, 2-қадамға оралыңыз.

2 Екінші теледидардың Арналар тізімі бар USB жад құрылғысын жалғаңыз.

3 Арналар тізімін жүктей бастау үшін, **🏠** > **Параметрлерді орнату** > **Теледидар параметрлері** > **Таңдаулы параметрлер** > **Арналар тізімінің көшірмесі** > **Теледидарға көшіру** тармағын таңдап, **ОК** түймесін басыңыз. Осы теледидардың PIN кодын енгізу сұралуы мүмкін.

4 Арналар тізімі теледидарға сәтті көшірілгенде теледидар хабар береді. USB жад құрылғысын ажыратыңыз.

DVB-T немесе DVB-C

DVB-T және DVB-C сигналдарының екеуі де еліңізде бар болып, бұл теледидар еліңіздегі DVB-T және DVB-C сигналдарын қабылдауға дайын болса, арналарды орнату кезінде екеуінің біреуін таңдауыңыз керек болады.

Жаңа арнаның орнатуын бастау үшін DVB параметрін өзгерткіңіз келсе **🏠** > **Реттеу** > **Арна параметрлері** тармақтарын таңдап, **ОК** түймесін басыңыз. **Арналарды орнату** > **Антенна немесе кабельдік DVB** опциясын таңдап, **ОК** түймесін басыңыз. Қалаған DVB параметрін таңдаңыз.

DVB-C арналарын орнату

Қолданысты жеңілдету үшін, барлық DVB-C параметрлері автоматтандырылған. Егер қызмет ұсынушысы таңбалар жіберу жылдамдығы немесе жиілігі секілді арнайы DVB-C мәндерін берген болса, бұл мәндерді теледидарды орнату кезінде сұралғанда енгізіңіз.

DVB-T + DVB-C

Теледидарды DVB-T және DVB-C сигналдары үшін орнатуыңызға болады. Жүйелерді бірінен соң бірін орнатыңыз. Екі жүйе де орнатылып болған соң, арналар тізімінде DVB-T және DVB-C телеарналарының екеуі де көрсетіледі.

Сигнал қабылдау сапасы

Сандық арналарды қабылдаған жағдайда, арнаның сапасы мен сигнал күшін тексеруге болады. Егер антеннаны пайдалансаңыз, қабылдауды жақсарту үшін антеннаны басқа жерге қоюыңызға болады.

Сандық арнаның сигнал қабылдау сапасын тексеру үшін арнаны қосып, **🏠** > **Реттеу** > **Арна параметрлері** тармақтарын таңдап, **ОК** түймесін басыңыз. **Арналарды орнату** > **Сандық қабылдауды тексеру** опциясын таңдап, **ОК** түймесін басыңыз.

Бірінші арнаға сандық жиілік көрсетіледі. Егер қабылдау нашар болса, қабылдауды жақсарту үшін антеннаны басқа жерге қоюыңызға болады. Осы жиіліктің сигнал сапасын қайтадан тексеру үшін, **Іздеу** опциясын таңдап, **ОК** түймесін басыңыз.

Өз бетіңізше белгілі бір сандық жиілікті орнату үшін, жиілікті таңдап, көрсеткілерді **▶** және **◀** нөміріне бағыттап, нөмірді **▲** және **▼** арқылы өзгертіңіз. Жиілікті тексеру үшін **Іздеу** опциясын таңдап, **ОК** түймесін басыңыз.

Егер арналарды қабылдау үшін DVB-C пайдалансаңыз, **Берілу жылдамдығы режимі** және **Берілу жылдамдығы** мүмкіндіктері қосылады. Кабельдік қызмет ұсынушы белгілі бір таңбалар қатары мәнін бермеген болса, Берілу жылдамдығы режимі үшін **Автоматты** мәнін таңдаңыз. Берілу жылдамдығының мәнін өзгерту үшін сандық пернелерді қолданыңыз.

Қолмен орнату — Аналогты

Аналогты телеарналарды бір-бірілеп қолмен орнатуға болады.

Аналогты арналарды қолмен орнату үшін, **🏠** > **Реттеу** > **Арна параметрлері** тармақтарын таңдап, **ОК** түймесін басыңыз. Содан соң, **Арналарды орнату** > **Аналогты: қолмен орнату** тармағының ішінен **ОК** түймесін басыңыз.

1 Жүйе

Теледидар жүйесін орнату үшін **Жүйе** тармағын ашып, **ОК** түймесін басыңыз. Еліңізді немесе қазір тұратын әлемнің нүктесін таңдаңыз.

2 Арнаны табу

Арнаны табу үшін, **Арнаны табу** тармағын таңдап, **ОК** түймесін басыңыз. **Іздеу** ішінде **ОК** түймесін басыңыз. Өз бетіңізбен жиілікті енгізуіңізге болады. Егер қабылдау нашар болса **Іздеу** түймесін қайтадан басыңыз. Осы арнаны сақтағыңыз келсе, **Дайын** параметрін таңдап, **ОК** түймесін басыңыз.

3 Дәлдеп орнату

Арнаны дәлдеп орнату үшін **Дәлдеп орнату**, **ОК** түймесін басыңыз. Арнаны **▲** немесе **▼** арқылы дәлдеп орнатуыңызға болады. Табылған арнаны сақтап қойғыңыз келсе, **Дайын**, **ОК** түймелерін басыңыз.

4 Сақтау

Арнаны ағымдағы арна нөміріне немесе жаңа арна нөмірі етіп сақтауға болады. **Ағымдағы арнаны сақтау** немесе **Жаңа арна етіп сақтау** опциясын таңдаңыз.

Бар болған аналог телеарналардың барлығын тапқанша осы қадамдарды қайталай беруге болады.

Сағат параметрлері

Кейбір елдерде, сандық телехабар таратушылар әлемдік уақыт туралы ақпарат жібермейді. Жаздық уақыт өзгерістері еленбей, уақыт қате көрсетілуі мүмкін.

Теледидар сағатын дұрыс уақытқа қою үшін **🏠** > **Реттеу** > **Теледидар параметрлері** > **Басымдылықтар** > **Сағат** ішінен **Елге байланысты** параметрін таңдаңыз. **Жазғы уақыт** ішінен **дұрыс параметрді** орнатыңыз. Уақыт пен күнді қолмен орнату үшін, **Қолмен** параметрін таңдаңыз. Содан соң **Уақытты** немесе **Күнді** орнатыңыз.

4.4 Желі

Артықшылықтары

Компьют. шолу

Теледидар үй желісіне қосылса, компьютердегі немесе сақтау құрылғысындағы фотосуреттерді, музыканы және бейнелерді ойнатуға болады. Желі теледидарда орнатылғанда, компьютердегі файлдарды теледидар экраны арқылы табуға және ойнатуға болады.

Net TV

Үй желісіне қосылса, теледидарды Net TV қызметіне қосуға болады. Net TV теледидарға бейімделген интернет қызметтерді және веб-тораптарды ұсынады. Музыка және бейнелерді ойнатыңыз, ойын-сауық ақпаратын алыңыз, фильмдерді жалға алыңыз, т.б. Желі орнатылғаннан кейін, теледидарға арналған интернеттегі ең жақсы қызметтерді пайдалануға болады.

Интерактивті теледидар

Теледидар Интернетке жалғанып тұрғанда, Интерактивті ТВ қызметінің мүмкіндіктерін толық пайдалануға болады. Hbb TV, MHP, т.с.с. жүйелер Интернетті пайдаланып теледидармен байланыс орнатады.

Wi-Fi MediaConnect

Wi-Fi MediaConnect арқылы компьютер экранын теледидарда сымсыз көрсетуге болады. Wi-Fi MediaConnect компьютерден қосылады.

Қажетті құралдар

Теледидарды үй желісіне және интернетке жалғау үшін, үй желісінде маршрутизатор болуы керек. Маршрутизаторда DHCP сервері қосылу күйіне орнатылған болуы керек. Интернетке жоғары жылдамдықпен қосылатын (кең жолақты) маршрутизаторды пайдаланыңыз. Теледидарды сымсыз және сымды түрде жалғауға болады.

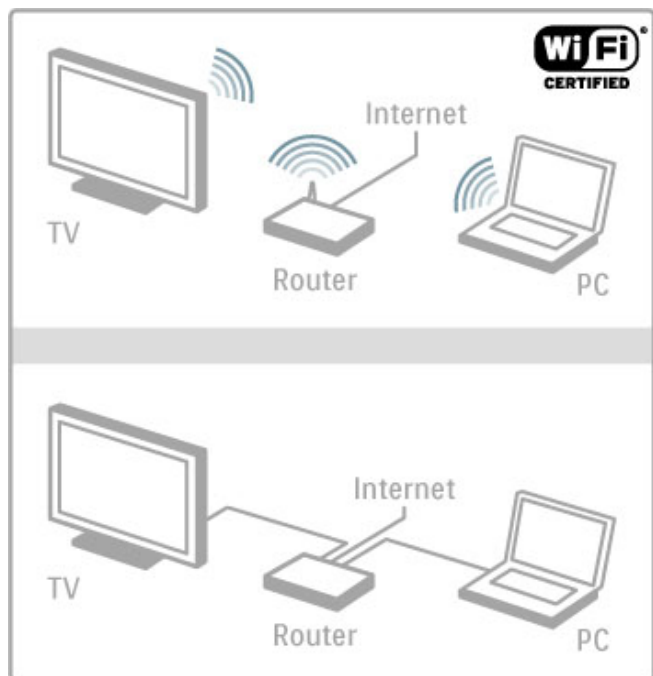

Маршрутизаторды жалғауға сымды байланыс таңдалған болса, желілік (Ethernet) кабелі керек болады.

Теледидар DLNA сертификациясынан өткен протоколды пайдаланады. Амалдық жүйелері ретінде Microsoft Windows XP, Vista немесе Windows 7, Intel Mac OSX немесе Linux орнатылған компьютерлерді пайдалануға болады.

Компьютер файлдарын табу

Экранда компьютер файлдарын таңдау үшін, компьютерде Windows Media Player 11 немесе сол сияқты соңғы медиа сервер бағдарламасы болуы керек. Теледидардағы файлдарды табу үшін, компьютер файлдарын теледидармен ортақ пайдаланатын бір медиа сервер бағдарламасын орнату керек.

Қолдау көрсетілетін медиа сервер бағдарламалық құралдарының тізімін **Анықтама > Техникалық сипаттар > Мультимедиа** тармағынан қараңыз.

Сымсыз орнату

Желіні орнатудан бұрын маршрутизаторды қосыңыз.

Сымсыз желіні орнату үшін, **🏠** түймесін басып, **Параметрлерді орнату > Желіге қосылу** тармағын таңдап, **OK** түймесін басыңыз. Экрандағы нұсқауларды орындаңыз.

WPS (Wi-Fi байланысының қорғалған орнатуы)

Маршрутизаторда WPS (Wi-Fi Protected Setup) бар болса, ондағы WPS түймесін басыңыз. 2 минут ішінде теледидарға оралып, **Оңай жалғау** параметрін таңдаңыз да, **OK** түймесін басыңыз. Теледидар желіге қосылады. Бұл 2 минуттай уақыт алады. Орнатуды аяқтаңыз.

Жаңа сымсыз маршрутизаторлардың көбінде WPS жүйесі және WPS логотипі бар. WPS жүйесі WPA қауіпсіздік кодтауын пайдаланады және желідегі WEP қауіпсіздік кодтауын пайдаланатын құрылғылармен бірікпейді. Желіде WEP құрылғысы қажет болса, **Іздеу > Пайд. орн.** арқылы орнатыңыз.

Маршрутизаторларды іздеу

Желіде бірнеше маршрутизатор болса, керекті желіні таңдауға болады. Белгілі бір желі маршрутизаторын таңдау үшін, орнатудың бірінші бетінде **Іздеу** пәрменін басыңыз. WPS бар және сигналы ең күшті маршрутизаторлар тізімде бірінші болып көрсетіледі.

Керекті маршрутизаторды таңдап, WPS бар болса, **Оңай жалғау** параметрін таңдаңыз. Немесе, қосылу үшін, маршрутизатордың бағдарламалық құралында PIN коды енгізу мүмкін болса, **Pin коды** параметрін таңдаңыз. Немесе, кодтау кілтін қолмен енгізу үшін, **Пайд. орн.** параметрін таңдаңыз.

PIN коды

PIN коды бар қауіпсіз байланысты орнату үшін, **PIN коды** параметрін таңдап, **OK** түймесін басыңыз. Көрсетілген 8 санды PIN кодын жазып алып, оны компьютердегі маршрутизатор бағдарламалық құралына енгізіңіз. PIN коды енгізілетін жерді маршрутизатордың нұсқаулығынан көріңіз.

Пайдаланушы орнатқан

Кодтау кілтін (қауіпсіздік кілтін) қолмен енгізу үшін, **Пайд. орн.** параметрін таңдап, **OK** түймесін басыңыз. Маршрутизаторда WPA қауіпсіздік жүйесі болса, кілтсөзді қашықтан басқару құралының көмегімен енгізіңіз. Экрандық пернетақтаны ашу үшін, мәтіндік жолды таңдап, **OK** түймесін басыңыз.

WPA қауіпсіздік кодтауы бар болса, теледидар он алты санды WEP кодтау кілтін сұрайды. Бұл он алты санды кілтті компьютердегі маршрутизатор бағдарламасынан табуға болады. WEP кілттер тізіміндегі бірінші кілтті жазып алып, оны теледидарға қашықтан басқару құралының көмегімен енгізіңіз. Қауіпсіздік кілті қабылданса, теледидар сымсыз маршрутизаторға қосылады.

Сұралған жағдайда, Түпкі пайдаланушының лицензиялық келісіміне келісіміңізді беріңіз.

Wi-Fi Media Connect

Wi-Fi MediaConnect арқылы компьютер экранын теледидар экранында сымсыз шығаруға (көрсетуге) болады. Жабдықталған Wi-Fi MediaConnect ықшам дискісінің көмегімен бағдарламалық құралды тегін жүктеп алуға болады. Wi-Fi MediaConnect қызметін тек компьютерлерде пайдалануға болады.

Қажетті құралдар

Wi-Fi MediaConnect бағдарламалық құралын қолдану үшін, теледидарды үй желісіне қосу керек. Сымсыз байланыс маршрутизаторы қажет болады.

Желіге қосылу туралы ақпаратты [Анықтама > Параметрлерді орнату > Желі](#) бөлімінен оқыңыз.

Wi-Fi MediaConnect бағдарламалық құралын орнату

1 Теледидармен бірге келген Wi-Fi MediaConnect диск жетегін компьютерге салыңыз.

2 Компьютер интернет браузерін қосып, Wi-Fi MediaConnect бағдарламасын жүктеп алу бетін ашады: www.philips.com/wifimediaconnect. Веб-бетте керекті компьютер жүйесінің талаптарын тексеруге болады.

3 Диск қаптамасында жазылған кодты енгізіңіз.

4 Тегін Wi-Fi MediaConnect бағдарламалық құралын жүктеп алу үшін, «Қазір жүктеп алу» түймесін басыңыз.

5 Жүктеп алынған соң, «Wi-Fi MediaConnect_setup.exe» файлыны ашыңыз. Экрандағы нұсқауларды орындаңыз.

ТД желі атауы

Үй желісінде бірнеше теледидар болса, осы теледидардың атын өзгертуге болады. Желіде осы теледидардың атын өзгерту үшін, [🏠 > Параметрлерді орнату > Желі параметрлері](#) тармағына өтіп, **Теледидар жүйесінің атауы** опциясын таңдаңыз. Атауды енгізу үшін, **OK** түймесін басып, экрандағы пернетақтаны ашыңыз немесе қашықтан басқару құралының пернетақтасын пайдаланыңыз.

Wi-Fi MediaConnect функциясын компьютерде пайдалану үшін, [Анықтама > Қосымша ТД параметрлері > Бейнелер, фотосуреттер және музыка > Wi-Fi MediaConnect](#) тармағын таңдаңыз.

Компьютерге қойылатын талаптар

Windows XP, Vista, Windows 7 (тек компьютер)

Компьютерге қойылатын ең төменгі талаптар

- Intel® Pentium Core™ 2 Duo 1,8 ГГц.
- 512Мбайт ЖЖҚ.
- Қатты дисктегі бос орын: 200 МБ.
- Wi-Fi 802.11g.
- Жылдамдығы жоғары интернет қосылысы.

Компьютердің ұсынылатын талаптары

- Intel® Pentium Core™ 2 Duo 2,1 ГГц.
- 1Гбайт ЖЖҚ.
- Қатты дисктегі бос орын: 200 МБ.
- Маршрутизатор мен компьютерге арналған Wi-Fi 802.11n.
- Жылдамдығы жоғары интернет қосылысы.

Сыммен орнату

Желіні орнатпас бұрын, маршрутизаторды теледидарға жалғап, қосыңыз.

Сымсыз желіні орнату үшін, [🏠](#) түймесін басып, [Параметрлерді орнату > Желіге қосылу](#) тармағын таңдап, **OK** түймесін басыңыз. Экрандағы нұсқауларды орындаңыз.

Теледидар тұрақты түрде желі байланысын іздейді. Маршрутизаторда DHCP сервері қосылу күйіне орнатылуы керек.

Сұралған жағдайда, Түпкі пайдаланушының лицензиялық келісіміне келісіміңізді беріңіз.

Қосылу туралы қосымша ақпаратты [Анықтама > Байланыстар > Желі > Сымды](#) тармағынан көруге болады.

Желі параметрлері

Желі параметрлері тармағын ашу үшін, [🏠 > Параметрлерді орнату > Желі параметрлері](#) тармағына өтіп, **OK** түймесін басыңыз.

Желі түрін, IP және MAC мекенжайларын, сигналдың күшін, жылдамдықты, кодтау әдісін, т.б. көруге болады. DHCP және Авто IP, IP конфигурация параметрлерін, DMR параметрін және ТВ желісінің атауын орнатуға болады.

4.5 Құрылғылар

EasyLink HDMI-CEC

EasyLink HDMI-CEC арқылы теледидар мен жалғанған құрылғылар бірге істеу мүмкіндігіне ие болады. Теледидардың қашықтан басқару құралымен EasyLink құрылғыларын басқаруға болады. Құрылғы HDMI кабелімен жалғанған болуы керек. EasyLink мүмкіндігі бар құрылғылар автоматты түрде негізгі мәзірде пайда болады.

Реттеу

Теледидар жеткізілгенде, EasyLink мүмкіндігі қосылуы болады. Жалғанған EasyLink құрылғыларындағы барлық HDMI-CEC параметрлерінің дұрыс орнатылғанын тексеріңіз. EasyLink мүмкіндігі басқа компаниялардың құрылғыларымен жұмыс істемейуі мүмкін.

EasyLink қашықтан басқару құралын өшіру

Құрылғыларды теледидардың қашықтан басқару құралымен істетуге керек болмаса, EasyLink қашықтан басқару құралын бөлек ажыратып тастауға болады.

Негізгі мәзір  > **Параметрлерді орнату** > **Теледидар параметрлері** тармағын таңдап, **EasyLink** > **EasyLink қашықтан басқару құралы** тармағын таңдаңыз да, **Өшірулі** параметрін таңдаңыз.

EasyLink мүмкіндігін өшіру

EasyLink мүмкіндігін толықтай өшіру үшін, Негізгі мәзір  > **Параметрлерді орнату** > **Теледидар параметрлері** тармағын таңдап, **EasyLink** > **EasyLink қосылуы/өшірулі** тармағын таңдаңыз да, **Өшірулі** күйін таңдаңыз.

Басқа маркалардағы HDMI-CEC

HDMI-CEC функциясының аты түрлі компанияларда әртүрлі болады. Атттардың мысалдары: Anynet, Aquos Link, Bravia Theatre Sync, Kuro Link, Simplink және Viera Link. Бұл брендтердің барлығы EasyLink мүмкіндігімен үйлесімді бола бермейді.

EasyLink қызметін пайдалану туралы қосымша ақпаратты **Анықтама** > **ТД пайдалану** > **Қашықтан басқару құралы** > **Құрылғыларды істетуге** тармағынан қараңыз.

Жаңа құрылғы қосу

EasyLink HDMI-CEC арқылы жалғанған құрылғылар әрекеттерін автоматты түрде Негізгі мәзірде көрсетеді. Бір құрылғы бірнеше әрекетті қосуы мүмкін. Құрылғы HDMI кабелінің көмегімен жалғанған болуы керек. Жалғанған құрылғы Негізгі мәзірінде көрсетілмесе, құрылғыда EasyLink өшірулі болуы мүмкін.

Жалғанған құрылғыда EasyLink функциясы болмаса немесе HDMI кабелімен жалғанбаған болса, онда негізгі мәзірде **Құрылғылар қосу** пәрменін пайдаланып құрылғыны өз бетіңізбен қосуыңыз керек болады.

Құрылғы қосу

Home (Негізгі) мәзіріндегі **Add your devices** (Құрылғыларды қосу) тармағын таңдап, **OK** түймесін басыңыз. Экрандағы нұсқауларды орындаңыз.

Теледидар құрылғының және құрылғы жалғанатын байланыстың таңдалуын сұрайды.

Құрылғы немесе оның әрекеттері қазір Негізгі мәзіріне қосылды.

Құрылғының атауын өзгерту

Құрылғыны атын негізгі мәзірде өзгерту үшін, құрылғыны таңдап, **≡ OPTIONS** (Опциялар) пернесін басыңыз және **Атын өзгерту** пәрменін таңдаңыз. Қашықтан басқару құралындағы пернелермен SMS/мәтінді хабар жазғандай жаңа атауды теріңіз немесе **OK** түймесін басып экрандық

Құрылғыны жою

Негізгі мәзірден құрылғыны немесе әрекетті жою үшін, элементті таңдап, **≡ OPTIONS** (Опциялар) пернесін басыңыз да, одан кейін **Бұл құрылғыны жою** пәрменін таңдаңыз.

Жойылғаннан кейін де құрылғы немесе әрекет негізгі мәзірде көрсетіле берсе, белгішенің қайтадан автоматты қосылуына жол бермеу үшін, құрылғыдағы EasyLink параметрін өшіріңіз.

Аудио - бейне қадамдастыруы

Теледидарға үй кинотеатры жүйесі жалғанып тұрғанда, теледидардағы бейне мен үй кинотеатры жүйесіндегі дыбыс бірдей болуы керек. Сәйкессіздікті адамдар сөйлесіп жатқан көріністерден байқауға болады. Адамдар сөйлемді еріндері қозғалуын тоқтатпай тұрып аяқтайды.

Дыбысты автоматты түрде бейнеге қадамдастыру

Соңғы Philips үй кинотеатр жүйелерінде аудио мен бейне автоматты түрде қадамдастырылады әрі әрдайым дұрыс болады.

Аудио қадамдастыруының кідірісі

Басқа үй кинотеатр жүйелерінде дыбысты бейнемен қадамдастыру үшін дыбыстың кешігуін реттеу керек болуы мүмкін. HTS жүйесінде кешігу мәні бейне мен дыбыс арасында сәйкестік болғанша арттырылады. 180 мс кешігу мәні қажет болуы мүмкін. HTS жүйесінің пайдаланушы нұсқаулығын оқыңыз.

HTS жүйесінде кешігу мәні орнатылғанда, HTS жүйесінің барлық кіріс дыбыстары үшін ұқсас кешігу орнатылған болса, **Аудио шығысының кешігуі** параметрін өшіру керек. Аудио шығысының кешігуі параметрін өшіру үшін,  түймесін басып, **Параметрлерді орнату** > **Теледидар параметрлері** > **Таңдаулы параметрлері** > **Аудио шығысының кешігуі** тармағын таңдаңыз. **Өшірулі** күйін таңдап, **OK** түймесін басыңыз.

Үй кинотеатры жүйесінде кідіріс орнату мүмкін болмаса немесе оның ең жоғарғы параметрі жеткіліксіз болса, теледидардың Perfect Natural Motion сурет өңдеуін өшіруге болады. Perfect Natural Motion функциясын өшіру үшін,  түймесін басып, **Теледидар параметрлері** > **Бейне** > **Perfect Natural Motion** тармағын таңдаңыз. **Өшірулі** күйін таңдап, **OK** түймесін басыңыз.

Авто субтитрлерді ауыстыру

DVD немесе Blu-ray дискісі соңғы Philips ойнатқышында ойнатылған жағдайда, теледидар субтитрлерді жоғары қарай жылжыта алады. Осыдан кейін бейне пішімінің қандай түрі таңдалса да, субтитрлер көрсетіледі. Теледидар жеткізілгенде Субтитрлерді автоматты жылжыту параметрі қосылған болады.

Субтитрлерді автоматты жылжыту параметрін өшіру үшін,  түймесін басып, > **Параметрлерді орнату** > **Теледидар параметрлері** > **EasyLink** > **Субтитрлерді автоматты жылжыту** тармағына өтіңіз. **Өшірулі** күйін таңдаңыз.

Пиксел + байланыс

Басқа кейбір құрылғыларда (DVD немесе Blu-ray диск ойнатқыштары) өзіндік бейне сапасының өңдеу мүмкіндігі болады. Теледидар өңдеуінен туындайтын бейне сапасының нашарлауына жол бермеу үшін, бұл құрылғылардың бейне өңдеуін ажырату керек. Теледидар жеткізілгенде, Pixel Plus байланысы қосылуы болады, сондай-ақ теледидар жалғанған соңғы құрылғылардың бейне сапа өңдеуін ажыратады.

Pixel Plus байланыс функциясын өшіру үшін,  түймесін басып
> Параметрлерді орнату > Теледидар параметрлері >
EasyLink > Pixel Plus байланыс тармағына өтіңіз. Өшірулі күйін
таңдаңыз.

4.6 Әмбебап пайдалану

Қосу

Әмбебап пайдалану параметрі қосулы болса, телеарналар есту немесе көру қабілеті нашар кісілер пайдалану режиміне қосылады.

Қосу

Орнату барысында Әмбебап пайдалану параметрін қоспаған болсаңыз, оны әлі де Параметрлерді орнату мәзірінде қосуға болады.

Әмбебап пайдалану параметрін қосу үшін,  > **Реттеу** > **Теледидар параметрлері** > **Басымдылықтар** > **Әмбебап пайдалану** тармақтарын таңдаңыз. **Қосу** пәрменін таңдап, **ОК** түймесін басыңыз.



Әмбебап пайдалану Реттеу тармағы арқылы іске қосылса, ол Опциялар мәзіріне енеді. Опциялар мәзірінің ішіндегі Әмбебап мәзір арқылы есту немесе көру қабілеті нашар кісілер үшін арнайы параметрлерді таңдауға болады.

Есту қабілетінің бұзылуы

Кейбір сандық телеарналар есту қабілеті нашар адамдарға бейімделген арнайы дыбыс пен субтитрлерді таратады. Есту қабілеті нашар адамдар параметрі қосылған кезде теледидар автоматты түрде қол жетімді болса бейімделген дыбыс пен субтитрлер режиміне ауысады.

Қосу

Есту қабілеті нашар адамдар параметрін қосу үшін,  **OPTIONS** (Опциялар) пернесін басып, **Әмбебап пайдалану** тармағын таңдаңыз және **ОК** түймесін басыңыз. **Есту қабілеті нашар адамдар** тармағын, **Қосулы** параметрін таңдап, **ОК** түймесін таңдаңыз.

Есту қабілеті нашар адамдарға арналған аудио тілінің бар-жоғын тексеру үшін,  **OPTIONS** (Опциялар) пернесін басып, **Аудио тілі** параметрін таңдаңыз, одан кейін  белгішесі бар дыбыс тілін іздеңіз.

Егер Әмбебап пайдалану тармағы Опциялар мәзірінде көрсетілмесе, оны Параметрлерді орнату ішінде қосыңыз. **Анықтама** > **Параметрлерді орнату** > **Әмбебап пайдалану** > **Қосу** тармағындағы ақпаратты оқыңыз.

Әлсіреген көру қабілеті



Кейбір сандық телеарналар көру қабілеті шектеулі адамдар үшін Аудио сипаттамасы деп аталатын арнайы аудио таратады. Аудиода әңгімелеуші қалыпты аудиодағы кідірістер барысында бағдарламада болып жатқан нәрселерді сипаттайды.

Қосу

Көру қабілеті шектеулі адамдарға арналған аудионы қосу үшін,  **OPTIONS** (Опциялар) пернесін басып, **Әмбебап пайдалану** тармағын таңдаңыз да, **ОК** түймесін басыңыз. **Көру қабілеті шектеулі адамдар** тармағын, **Қосулы** параметрін немесе, бар болса, бейімделген аудио шығарылатын динамиктерді таңдаңыз. Бар болса, теледидар көру қабілеті шектеулі адамдарға арналған аудионы шығарады.

Дыбыс деңгейі-Әлсіреген көру қабілеті

Қол жетімді болса қосымша түсініктеменің дыбыс деңгейін реттеуге болады.

Көру қабілеті шектеулі адамдарға арналған аудио тілінің бар-жоғын тексеру үшін,  **OPTIONS** (Опциялар) пернесін басып, **Аудио тілі** параметрін таңдаңыз, одан кейін  белгішесі бар аудио тілін іздеңіз.

Егер Әмбебап пайдалану тармағы Опциялар мәзірінде көрсетілмесе, оны Параметрлерді орнату ішінде қосыңыз. **Анықтама** > **Параметрлерді орнату** > **Әмбебап пайдалану** > **Қосу** тармағындағы ақпаратты оқыңыз.

Клавиатура сигналы

Пернелердің дыбыс шығару функциясы қашықтан басқару құралындағы пернелерді басқан кезде дыбыстық белгі беріп тұрады. Дыбыстық белгінің деңгейі бекітілген.

Қосу

Пернелердің дыбысын қосу үшін,  **OPTIONS** (Опциялар) пернесін басып, **Әмбебап пайдалану** тармағын таңдаңыз да, **ОК** түймесін басыңыз. **Пернелердің дыбысы** тармағын және **Қосулы** параметрін таңдаңыз.

Егер Әмбебап пайдалану тармағы Опциялар мәзірінде көрсетілмесе, оны Параметрлерді орнату ішінде қосыңыз. **Анықтама** > **Параметрлерді орнату** > **Әмбебап пайдалану** > **Қосу** тармағындағы ақпаратты оқыңыз.

4.7 Бағдарламалық құрал

Ағымдағы нұсқа

Теледидардың ағымдағы бағдарламалық құрал нұсқасын көру үшін, **🏠** > **Параметрлерді орнату** > **Бағдарламалық құрал параметрлері** тармағын таңдап, **OK** түймесін басыңыз. **Ағымдағы бағдарламалық құрал ақпараты** параметрін таңдап, **Нұсқа:** бөлімін оқыңыз.

Интернет арқылы жаңарту

Теледидар Интернетке қосылған болса, Philips компаниясынан теледидардың бағдарламалық құралын жаңарту туралы хабар алынуы мүмкін. Жылдамдығы жоғары (кең жолақты) Интернет байланысы керек болады.

Бұл хабар алынса, жаңартуды орындау ұсынылады. **Жаңарту** параметрін таңдаңыз. Экрандағы нұсқауларды орындаңыз.

Жаңа жаңартуларды өз бетімен іздеуге болады. Жаңартуды іздеу үшін, **🏠** > **Параметрлерді орнату** > **Бағдарламалық құралды жаңарту** тармағын таңдап, **OK** түймесін басыңыз. Экрандағы нұсқауларды орындаңыз.

Жаңарту аяқталғаннан кейін теледидар автоматты түрде өшіп, қайтадан қосылады. Теледидардың қайта қосылуын күтіңіз, теледидардағы қуат қосқышын **🔌** пайдаланбаңыз.

USB арқылы жаңарту

Теледидардың бағдарламалық құралын жаңарту қажет болуы мүмкін. Бағдарламалық құралды теледидарға жүктеу үшін, жылдамдығы жоғары (кең жолақты) Интернет байланысы бар компьютер және USB жад құрылғысы керек болады. 256 МБ бос орны бар USB жад құрылғысын пайдаланыңыз. Жазу қорғауының ажыратылғанын тексеріңіз.

- 1 Бастау.
- 2 Анықтау.
- 3 Жүктеп алу.
- 4 ТВ жаңарту.

1 Теледидарда жаңартуды бастау

Бағдарламалық құралды жаңарту үшін, **🏠** > **Параметрлерді орнату** > **Бағдарламалық құралды жаңарту** тармағын таңдаңыз. **USB** тармағын таңдаңыз.

2 Теледидарды анықтау

Теледидардың бүйіріне USB жад құрылғысын салып, **Бастау** параметрін таңдаңыз да, **OK** түймесін басыңыз. USB жад құрылғысына анықтау файлы жазылады.

3 Теледидар бағдарламалық құралын жаңарту

USB жад құрылғысын компьютерге жалғаңыз. USB жад құрылғысында **update.htm** файлы тауып, оны екі рет түртіңіз. **Орнатылған идентификатор** параметрін түртіңіз. Жаңа бағдарламалық құрал болса, .zip файлы жүктеп алыңыз. Жүктегеннен кейін, файлы мұрағаттан шығарып, **autorun.upg** файлы USB жад құрылғысына көшіріңіз. Бұл файлы қалтаға орналастырмаңыз.

4 Теледидардың бағдарламалық құралын жаңарту

USB жад құрылғысын теледидарға қайтадан жалғаңыз. Жаңарту автоматты түрде басталады. Теледидар өзін 10 секундқа өшіріп, кейін қайтадан қосады. Күте тұрыңыз.

Мыналарды істеуге болмайды:

- қашықтан басқару құралын пайдалану;
- USB жад құрылғысын теледидардан ажырату.

Егер жаңарту кезінде электр жарығы өшіп қалса, USB құрылғысын теледидардан ажыратпаңыз. Электр жарығы қайта жанғанда, жаңарту жалғасады.

Жаңарту аяқталғанда, экранға **Аяқталды** деген хабар шығады. USB құрылғысын ажыратып, қашықтан басқару құралындағы **🔌** түймесін басыңыз.

Мыналарды істеуге болмайды:

- **🔌** түймесін екі рет басу;
 - теледидардағы **🔌** қосқышын пайдалану.
- Теледидар өшіп (10 секунд), қайтадан қосылады. Күте тұрыңыз.

Теледидар бағдарламалық құралы жаңартылды. Теледидарды қайтадан пайдалануға болады.

Теледидар бағдарламалық құралының кездейсоқ жаңартылуын болдырмау үшін, **autorun.upg** файлы USB құрылғысынан жойыңыз.

5 Қосылыстар

5.1 Алғашқы қосылыстар

Электр сымы

Қуат кабелін теледидардың қуат ұясына жалғаңыз.

Электр сымын ажыратқанда, сымнан емес, ашасынан тартып суырыңыз.

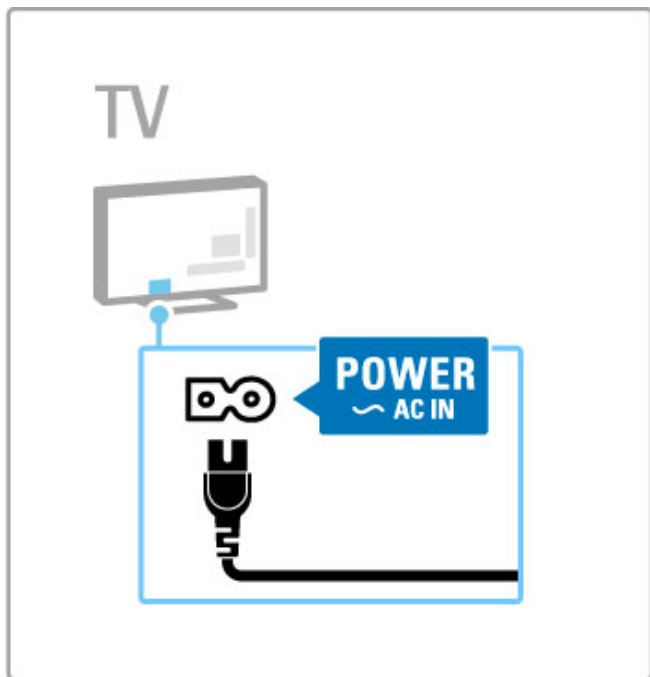

Теледидар күту режимінде өте аз қуат тұтығанымен, теледидар ұзақ уақыт бойы қолданылмайтын болса, қуатты үнемдеу мақсатында теледидарды қуат қосқыштың көмегімен өшіріңіз.

Қуат қосқышы туралы қосымша ақпараты [Анықтама](#) > [Жұмысты бастау](#) > [ТД түймелері](#) > [Қуат қосқышы](#) тармағынан көруге болады.

Электр сымның теледидарға мықтап жалғанғанына көз жеткізіңіз. Розеткаға барлық уақытта қол жетуін қамтамасыз етіңіз.

Антенна кабелі

Теледидардың арт жағынан антенна қосылысын тауып алыңыз. Антенна кабелін **Antenna 75Ω** ұясына мықтап жалғаңыз.

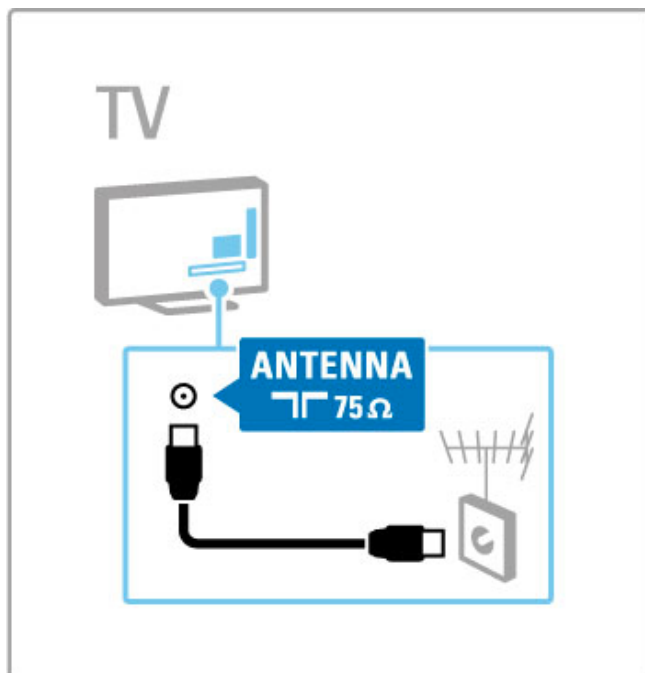

5.2 Кабельдер туралы

Кабель сапасы

Теледидарға құрылғы жалғамас бұрын, құрылғыдағы ұяларды тексеріңіз. Құрылғыны теледидарға мүмкіндігінше жоғары сапалы байланыс түрімен жалғаңыз. Сапалы кабельдер бейне мен дыбыс сигналдарының жақсы берілуін қамтамасыз етеді. **Кабель ақпараты** бөлімінің басқа тарауларын оқыңыз.

Анықтама > **Байланыстар** > **Құрылғыларды қосу** бөлімінде көрсетілген байланыстардың диаграммалары ұсыныс ретінде берілген. Басқа шешім қабылдануы да мүмкін.

HDMI

HDMI байланысының бейнесі мен дыбысы ең сапалы болып келеді. Бір HDMI кабелінде бейне сигнал да, дыбыс сигналы да болады. HDMI кабелін айқындығы жоғары (HD) ТВ сигналдары үшін пайдаланыңыз. HDMI кабелі (HDMI ARC кабелінен тыс) бейне және дыбыс сигналдарын тек бір бағытта тасымалдайды. Ұзындығы 5 м-ден артық болатын HDMI кабелін пайдаланбаңыз.

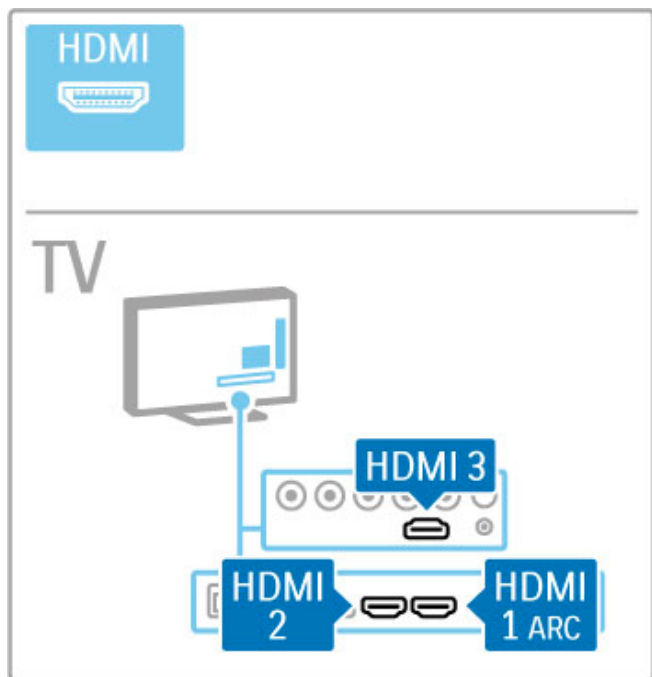

EasyLink HDMI-CEC

Құрылғылар HDMI арқылы жалғанған және оларда EasyLink мүмкіндігі болса, оларды теледидардың қашықтан басқару құралымен басқаруға болады. EasyLink туралы қосымша ақпаратты **Анықтама** > **Теледидарды пайдалану** > **Қашықтан басқару құралы** > **Құрылғыларды істету** тармағынан көруге болады.

HDMI ARC байланысы

Үй кинотеатр жүйесін HDMI ARC ұясына жалғаңыз. HDMI ARC көмегімен жалғанғанда, теледидардан үй кинотеатр жүйесіне қосымша кабельдің керегі жоқ. Бір HDMI кабелі HDMI ARC (Дыбысты қайтару арнасы) ұясына жалғанып тұрғанда, екі кабель біріктіріледі.

HDMI ARC арнасын ажырату

HDMI ARC ұясындағы дыбысты қайтару сигналын ажырату керек болса, **🏠** > **Параметрлерді орнату** > **Теледидар параметрлері** > **EasyLink** > **HDMI 1 ARC** тармағын, **Өшірулі** параметрін таңдап, **OK** түймесін басыңыз.

DVI - HDMI

Құрылғыда DVI ұясы ғана болса, DVI-HDMI адаптерін пайдаланыңыз. HDMI ұяларының біреуін пайдаланып, дыбыс үшін теледидардың артқы жағында Audio L/R кабелін (3,5 мм шағын қосқыш) **Audio In DVI/VGA** ұясына жалғаңыз.

Көшіруден қорғау

DVI және HDMI кабельдерінде HDCP (жоғары өткізу мүмкіндігі бар сандық мазмұнды қорғау) мүмкіндігі бар. HDCP — DVD немесе Blu-ray дискілерінен мазмұнның көшірілуін болдырмайтын қорғау сигналы. DRM (сандық құқықтарды басқару) деп те аталады.

Y Pb Pr

Дыбыс үшін Component video YPbPr ұясы мен «Аудио сол жақ» және «Оң жақ» ұясына жалғауды пайдаланыңыз.

Жалғаған кезде YPbPr коннекторының түстерін кабель ашаларымен сәйкестендіріңіз. YPbPr кабелі айқындығы жоғары (HD) телесигналдарды өткізе алады.

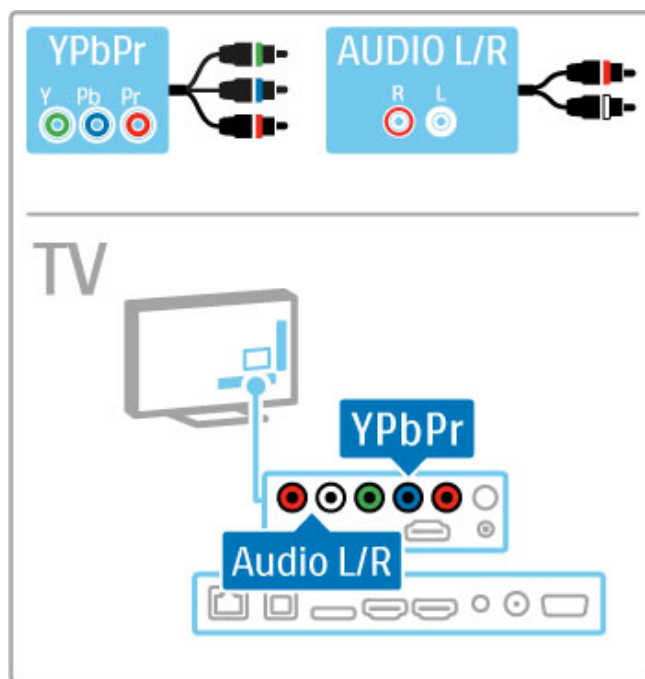

Scart

Scart кабелі бейне және дыбыс сигналдарын біріктіреді. Scart коннекторлары RGB бейне сигналдарын өткізе алады, бірақ айқындығы жоғары (HD) телесигналдарды өткізе алмайды.

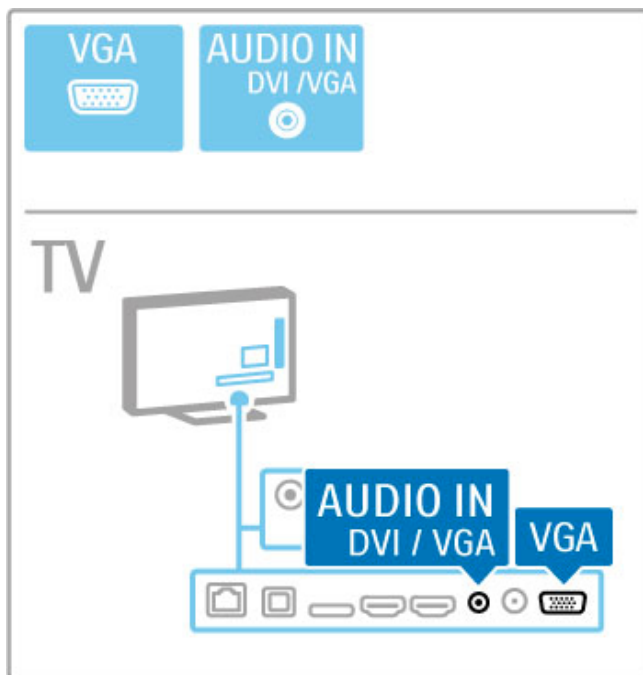
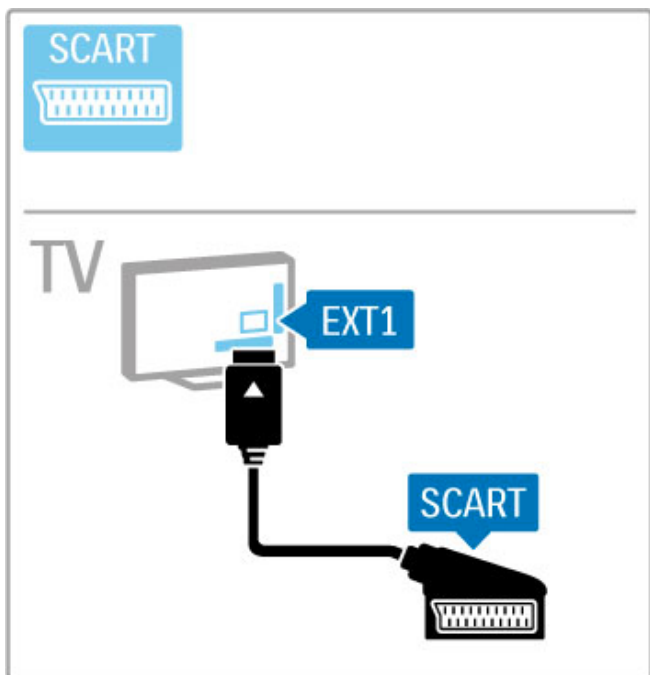

Бейне

Құрылғыда тек бейне (CVBS) ұясы болса, **Бейне - Scart адаптері** (жинаққа кірмейді) пайдалану керек болады. Адаптерді теледидардың Scart ұясына жалғаңыз. Audio L/R ұяларын (3,5 мм шағын қосқыш) қосуға болады.

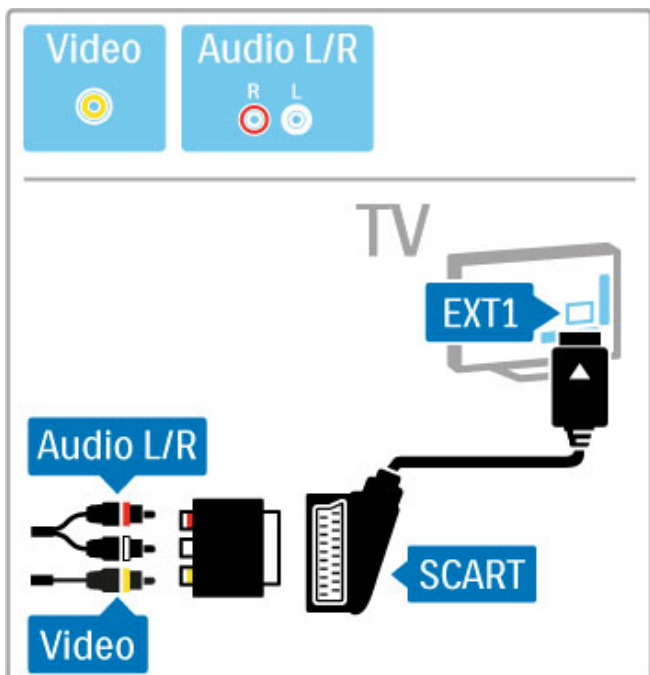

VGA

Компьютерді теледидарға VGA кабелімен (DE15 қосқышы) жалғаңыз. Бұл ұя арқылы теледидарды компьютер монитору ретінде пайдалануға болады. Дыбыс үшін Audio L/R кабелін (3,5 мм шағын қосқыш) пайдалануға болады.

Компьютерді VGA ұясы арқылы жалғау үшін, **Анықтама > Байланыстар > Қосымша құрылғыларды қосу > Теледидарды компьютер монитору ретінде қолдану** бөлімін оқыңыз.

5.3 Құрылғылар жалғау

SoundBar

Құрылғыны теледидарға жалғау үшін, HDMI кабелін пайдаланыңыз.

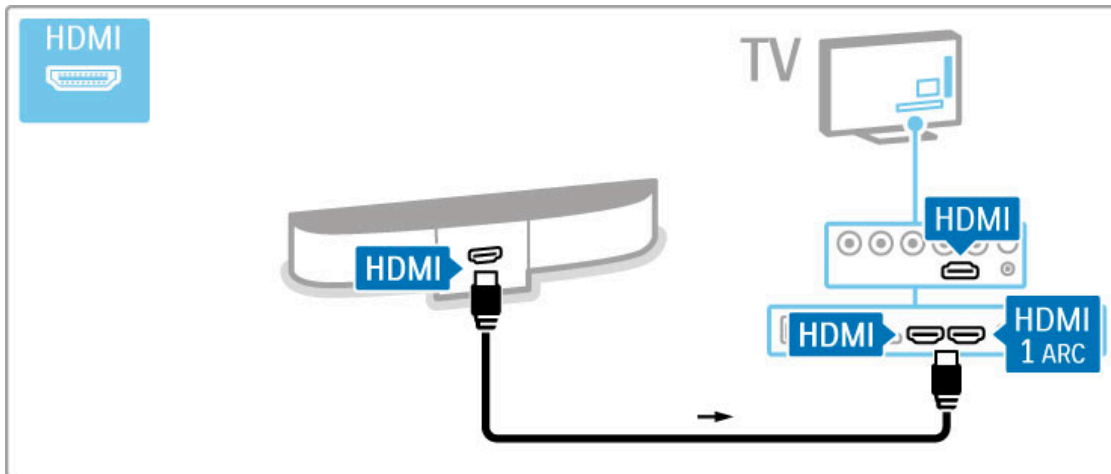

Теледидарда да, құрылғыда да HDMI-ARC ұялары қолданылса, басқа кабель қажет болмайды. Қажет болса, ары қарай оқыңыз.

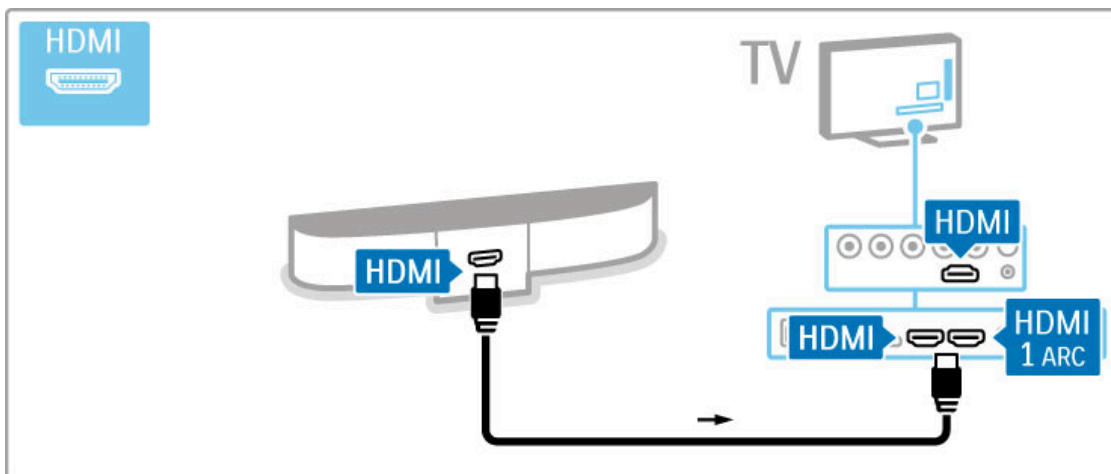

HDMI-ARC байланысы қолданылмаса, сандық дыбыс кабелін (cinch coaxial) жалғаңыз.

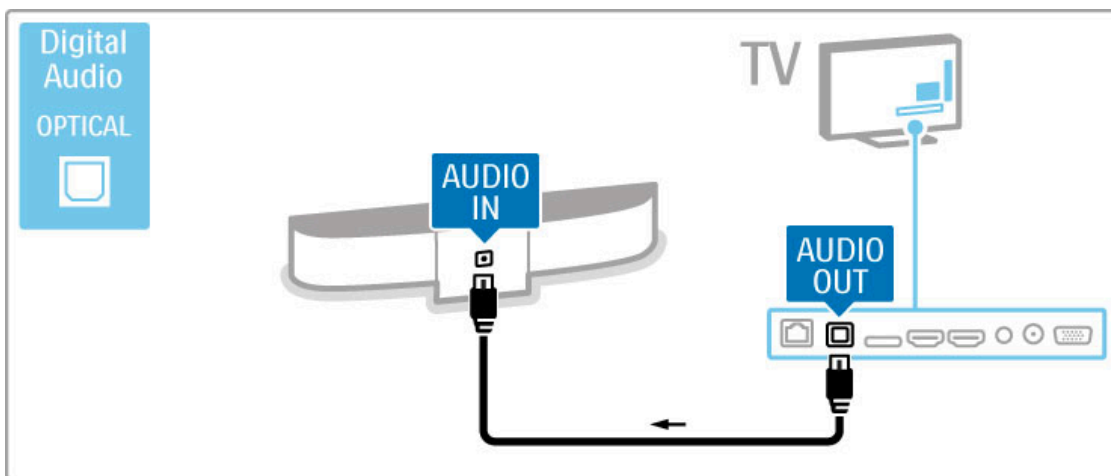

Blu-ray дискісі / DVD диск ойнатқышы

Құрылғыны теледидарға жалғау үшін, HDMI кабелін пайдаланыңыз.

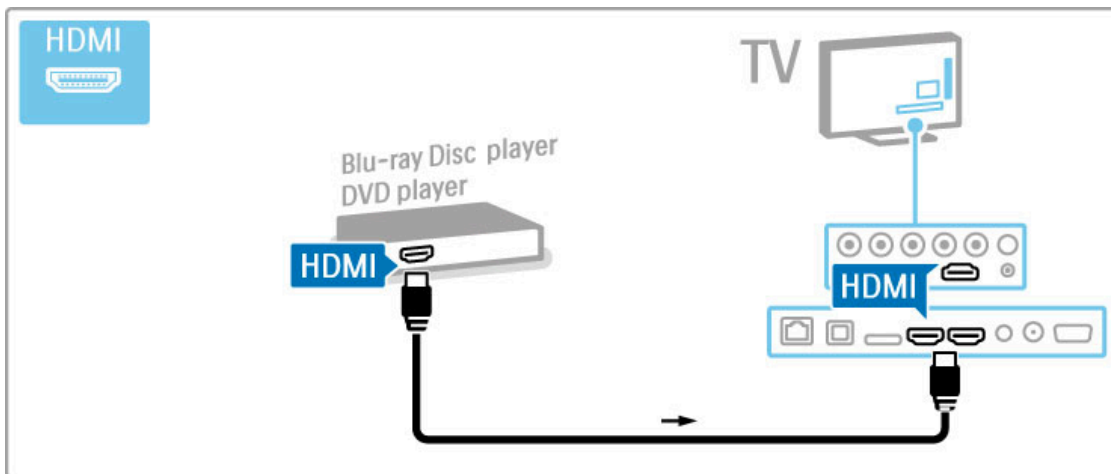

Диск ойнатқышы бар үй кинотеатры жүйесі

Құрылғыны теледидарға жалғау үшін, HDMI кабелін пайдаланыңыз.

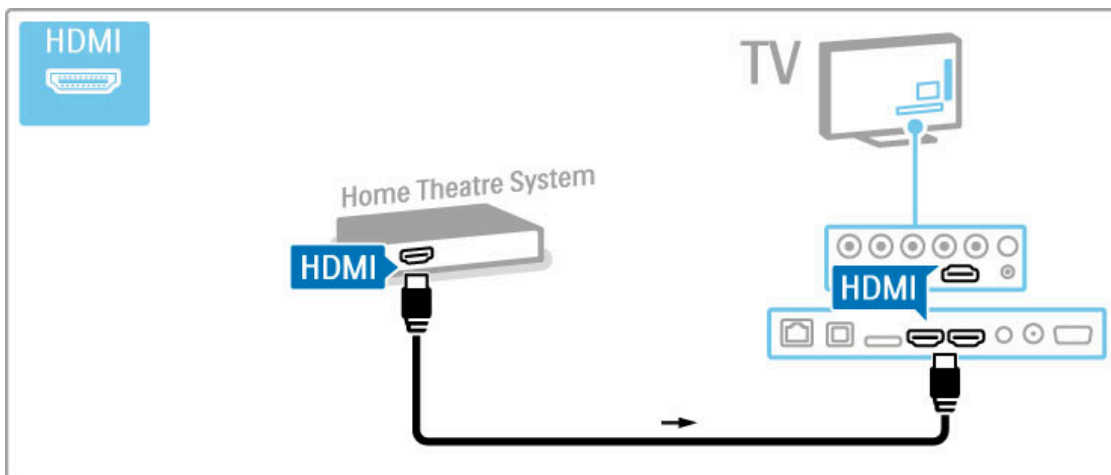

Теледидарда да, құрылғыда да HDMI-ARC ұялары қолданылса, басқа кабель қажет болмайды. Қажет болса, ары қарай оқыңыз.

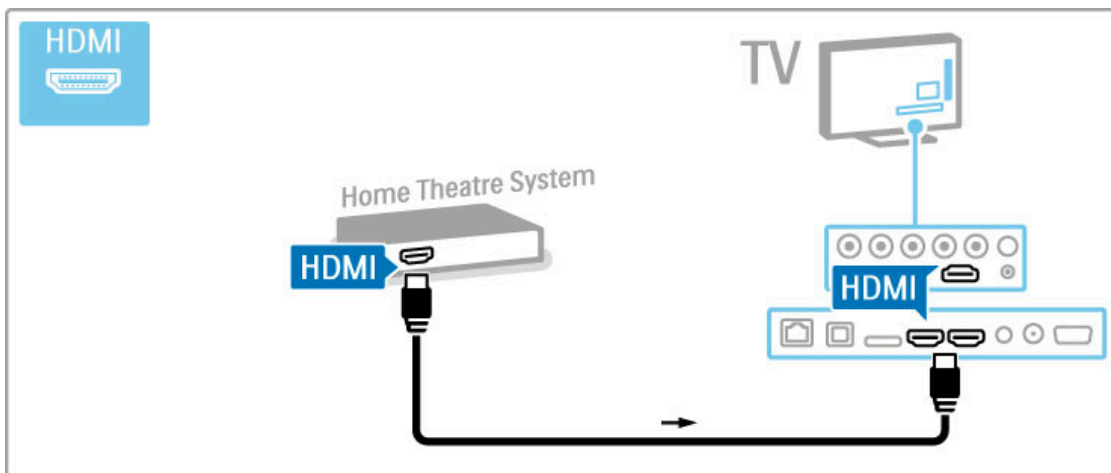

HDMI-ARC байланысы қолданылмаса, сандық дыбыс кабелін (сінх соaxial) жалғаңыз.

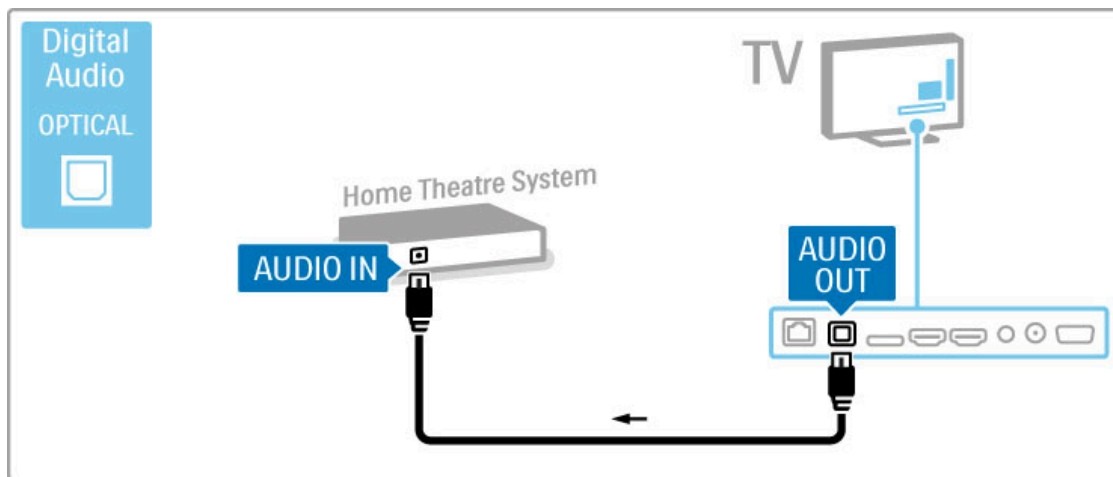

Аудио - бейне қамдастыруы

Егер дыбыс экрандағы бейнеге сәйкес келмесе, дыбыс пен бейнені сәйкестендіру үшін көптеген DVD үй кинотеатры жүйелерінде уақыт кідірісін орнатуға болады.

Аудио - бейне қамдастыруы туралы қосымша ақпаратты **Анықтама > Параметрлерді орнату > Құрылғылар > Аудио - бейне қамдастыруы** тармағынан көруге болады.

DVD ойнатқышынан немесе басқа құрылғыдан шығатын дыбыс сигналын тікелей үй кинотеатры жүйесіне жалғамаңыз. Әрдайым дыбысты алдымен теледидардан өткізіңіз.

Жазғыш

Антеннаны құрылғы мен теледидарға жалғау үшін, 2 антенналық кабелді пайдаланыңыз.

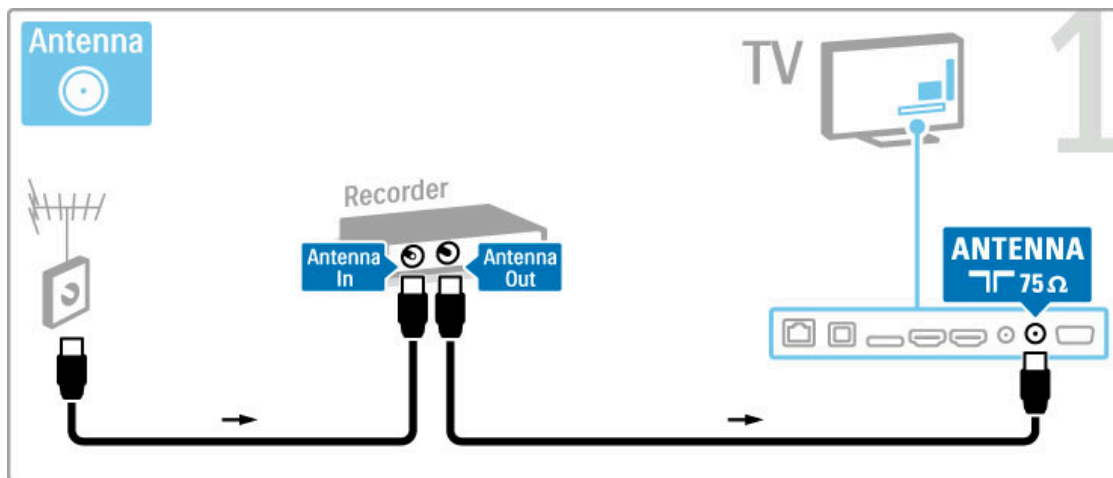

Құрылғыны теледидарға жалғау үшін, HDMI кабелін қосыңыз.

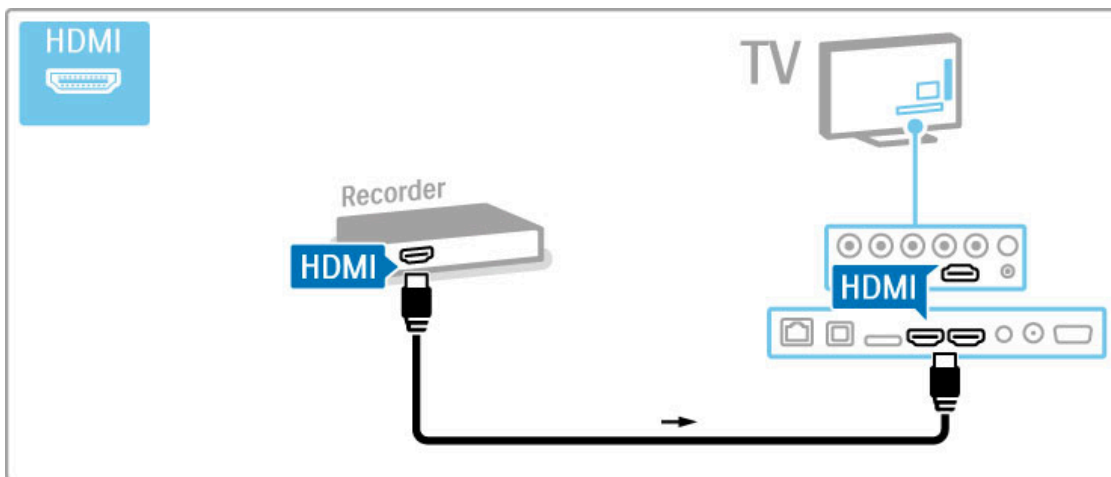

Сандық қабылдағыш / Жерсер.

Теледидарды сандық ресивер (сандық ТВ ресивері - STB) арқылы көріп, теледидардың қашықтан басқару құралын пайдаланбаған жағдайда, автоматты өшіру мүмкіндігін ажыратыңыз. Бұл әрекет теледидардың қашықтан басқару құралының пернесі 4 сағат басылмаса орын алатын автоматты өшуіне жол бермейді.

Автоматты өшіру мүмкіндігін ажырату үшін, телеарналарды көріп жатып **Жасыл** пернені басыңыз да, алдымен **Автоматты өшіру**, одан кейін **Өшірулі** тармақтарын таңдаңыз.

Антеннаны құрылғы мен теледидарға жалғау үшін, 2 антенналық кабелді пайдаланыңыз.

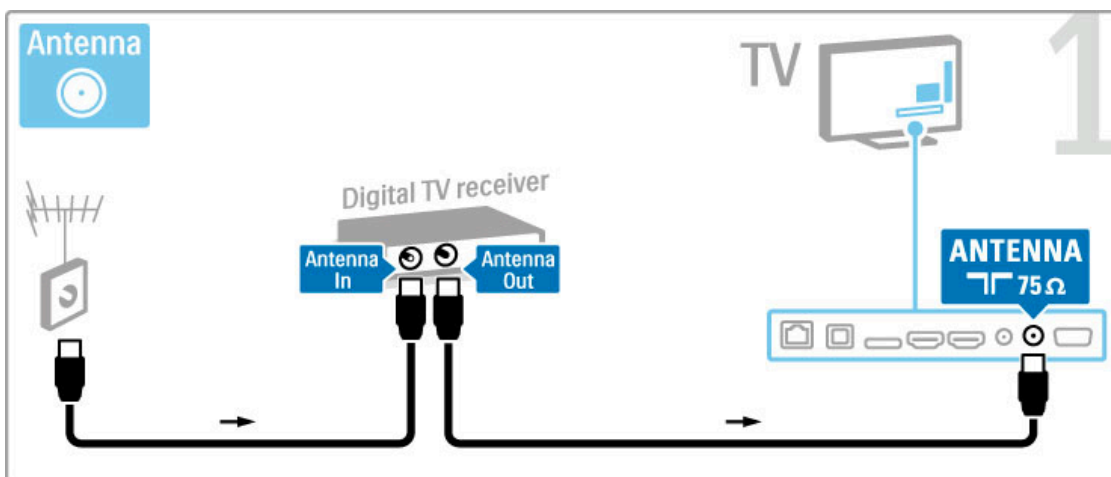

Құрылғыны теледидарға жалғау үшін, HDMI кабелін қосыңыз.

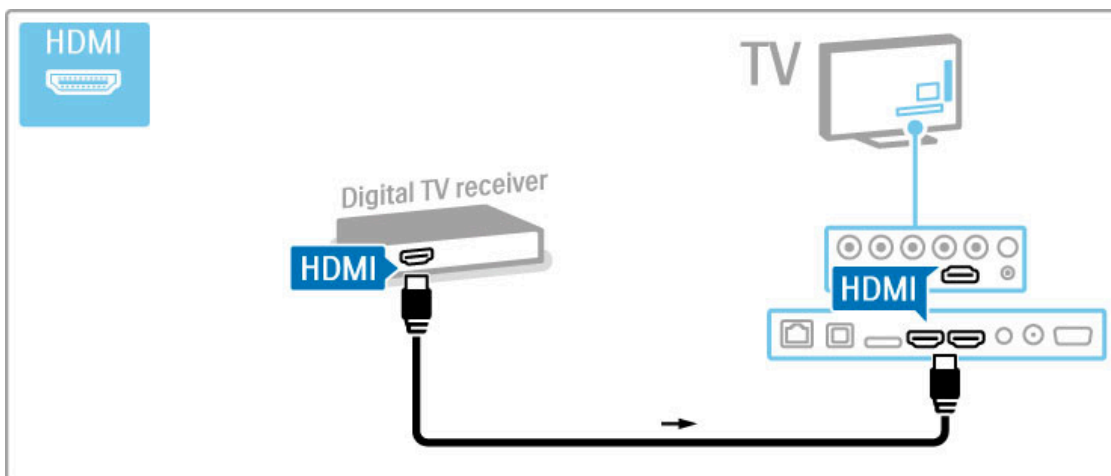

Сандық ресивер + диск рекордері

Теледидарды сандық ресивер (сандық ТВ ресивері - STB) арқылы көріп, теледидардың қашықтан басқару құралын пайдаланбаған жағдайда, автоматты өшіру мүмкіндігін ажыратыңыз. Бұл әрекет теледидардың қашықтан басқару құралының пернесі 4 сағат басылмаса орын алатын автоматты өшіруіне жол бермейді.

Автоматты өшіру мүмкіндігін ажырату үшін, телеарналарды көріп жатып **Жасыл** пернені басыңыз да, алдымен **Автоматты өшіру**, одан кейін **Өшірулі** тармақтарын таңдаңыз.

Алдымен, 3 антенналық кабельдің көмегімен құрылғыларды теледидарға жалғаңыз.

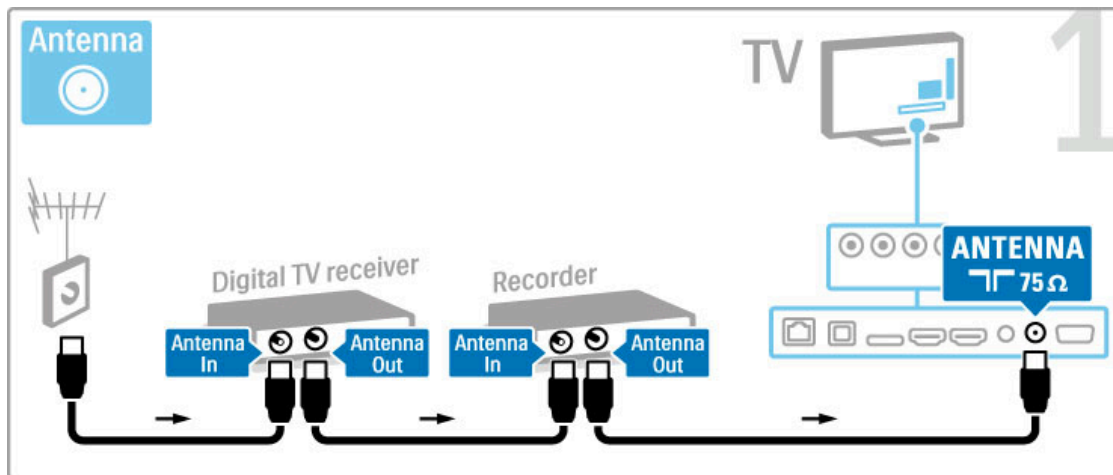

Содан кейін, HDMI кабелінің көмегімен сандық ресиверді теледидарға жалғаңыз.

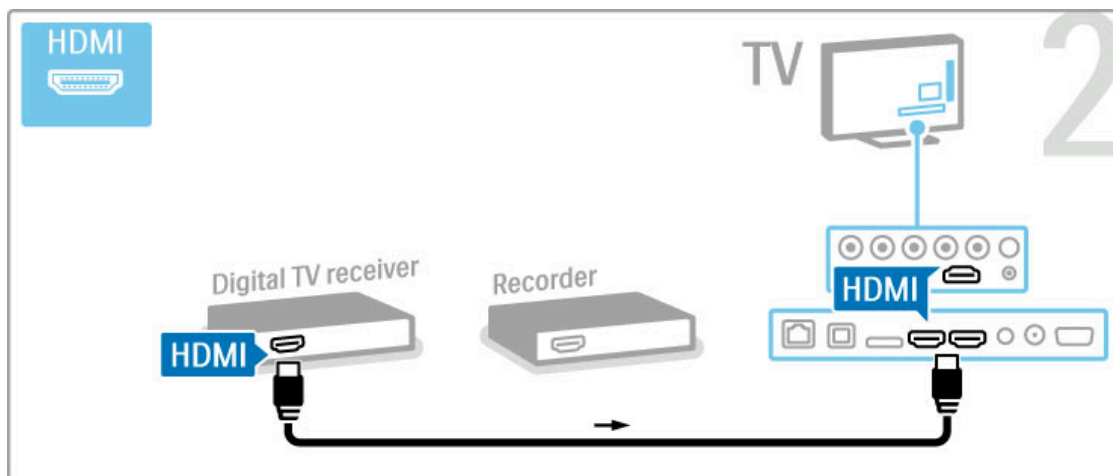

Соңында, HDMI кабелі арқылы диск рекордерін теледидарға жалғаңыз.

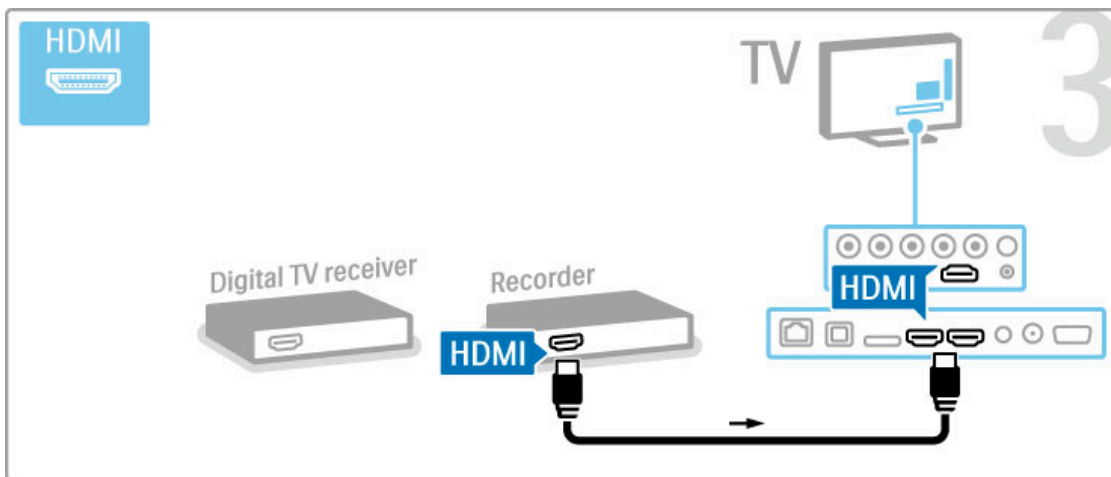

Сандық ресивер + Disc-R + Үй кинотеатры

Теледидарды сандық ресивер (сандық ТВ ресивері - STB) арқылы көріп, теледидардың қашықтан басқару құралын пайдаланбаған жағдайда, автоматты өшіру мүмкіндігін ажыратыңыз. Бұл әрекет теледидардың қашықтан басқару құралының пернесі 4 сағат басылмаса орын алатын автоматты өшуіне жол бермейді.

Автоматты өшіру мүмкіндігін ажырату үшін, телеарналарды көріп жатып **Жасыл** пернені басыңыз да, алдымен **Автоматты өшіру**, одан кейін **Өшірулі** тармақтарын таңдаңыз.

Алдымен, 3 антенналық кабельдің көмегімен құрылғыларды теледидарға жалғаңыз.

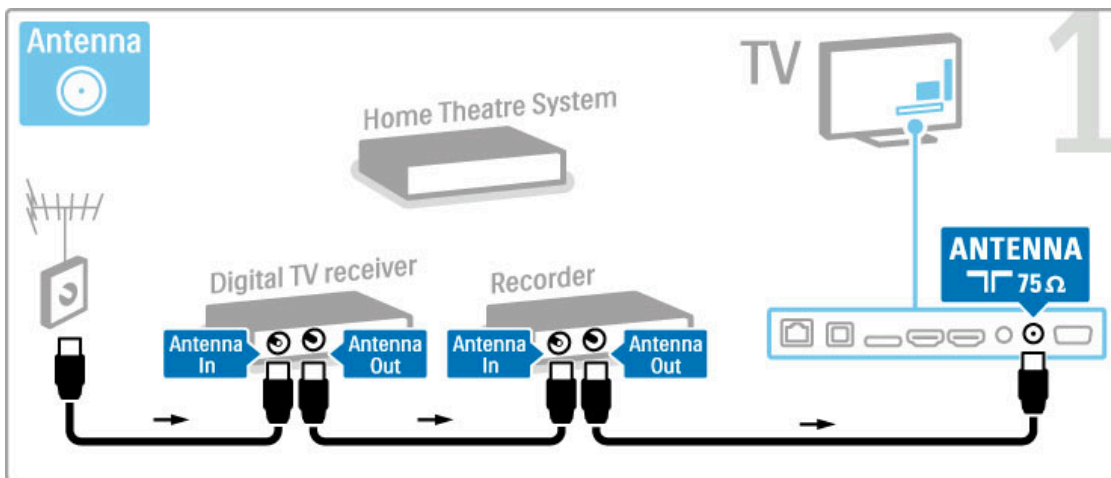

Содан кейін, HDMI кабелінің көмегімен сандық ресиверді теледидарға жалғаңыз.

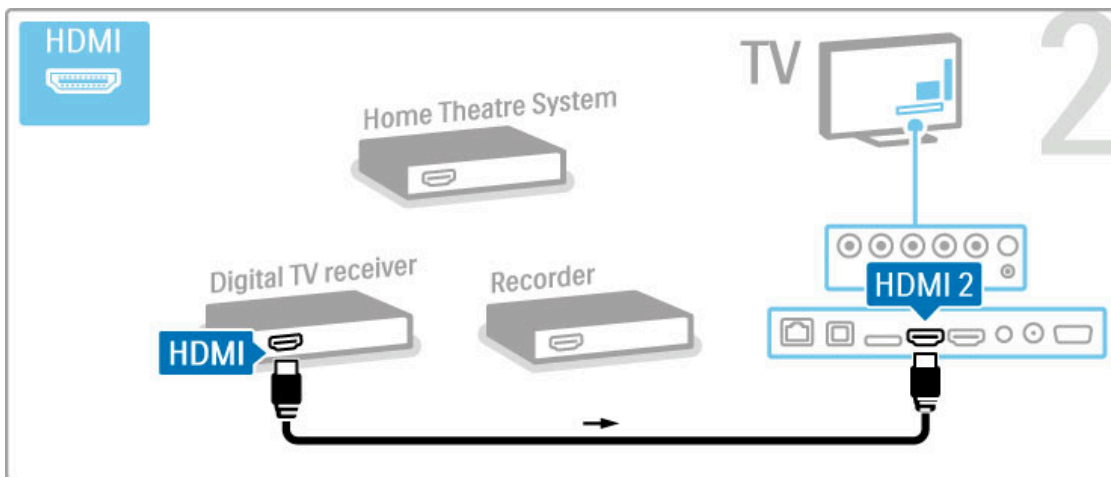

Содан кейін, HDMI кабелінің көмегімен диск рекордерін теледидарға жалғаңыз.

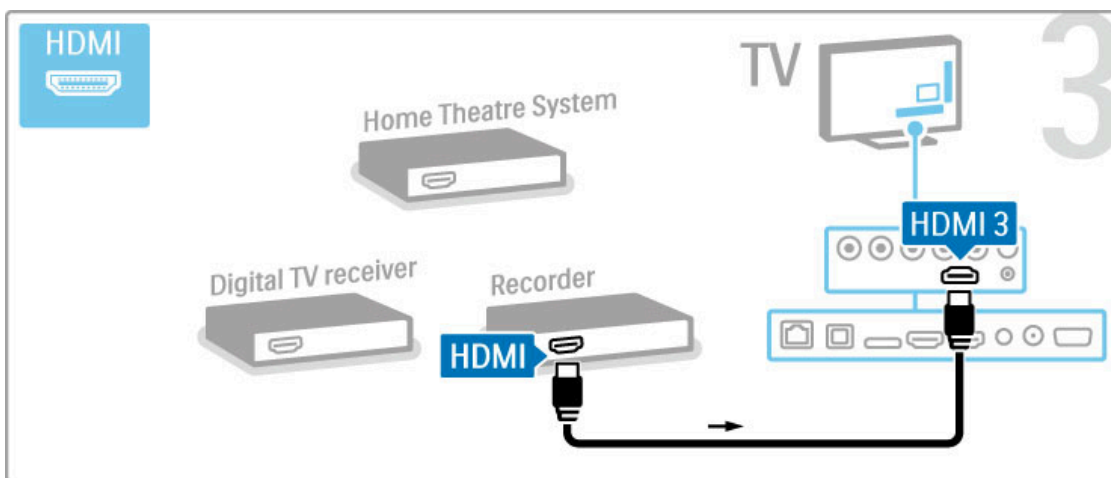

Одан кейін үй кинотеатры жүйесін теледидарға жалғау үшін HDMI кабелін пайдаланыңыз.

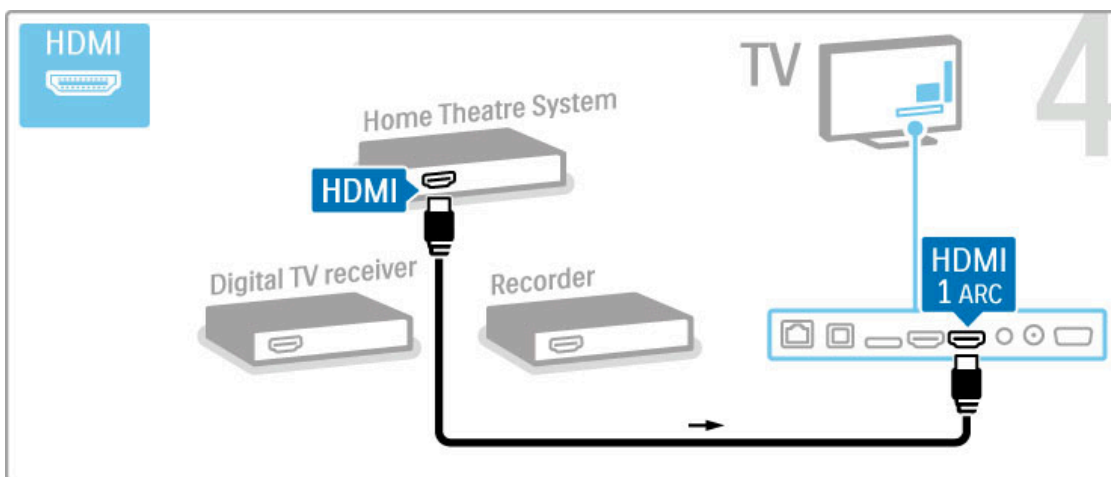

Теледидар мен құрылғыда HDMI-ARC байланысы қолданылмаса, сандық дыбыс кабелін (cinch coaxial) жалғаңыз.

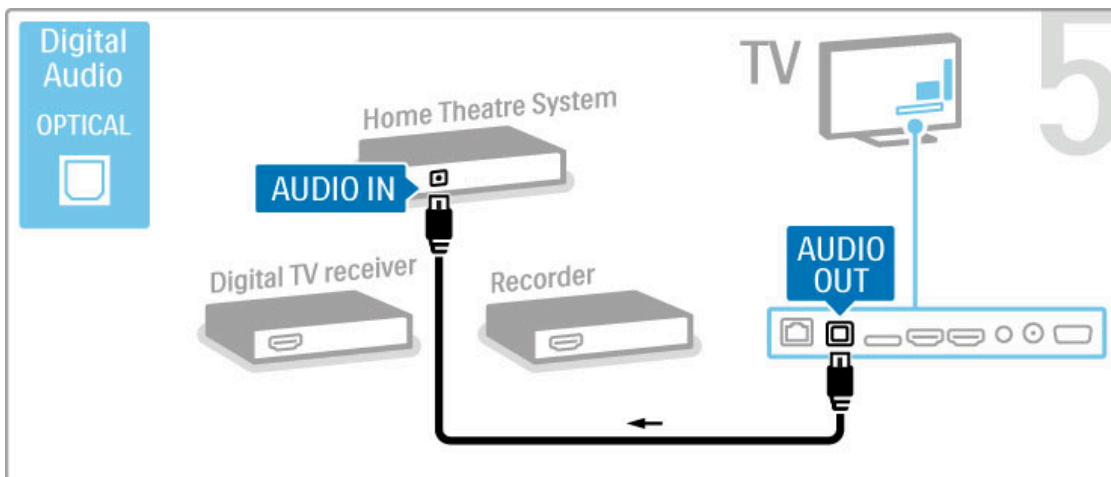

Сандық HD қабылдағышы

Теледидарды сандық ресивер (сандық ТВ ресивері - STB) арқылы көріп, теледидардың қашықтан басқару құралын пайдаланбаған жағдайда, автоматты өшіру мүмкіндігін ажыратыңыз. Бұл әрекет теледидардың қашықтан басқару құралының пернесі 4 сағат басылмаса орын алатын автоматты өшуіне жол бермейді.

Автоматты өшіру мүмкіндігін ажырату үшін, телеарналарды көріп жатып **Жасыл** пернені басыңыз да, алдымен **Автоматты өшіру**, одан кейін **Өшірулі** тармақтарын таңдаңыз.

Алдымен 2 антенналық кабельдің көмегімен құрылғыны теледидарға жалғаңыз.

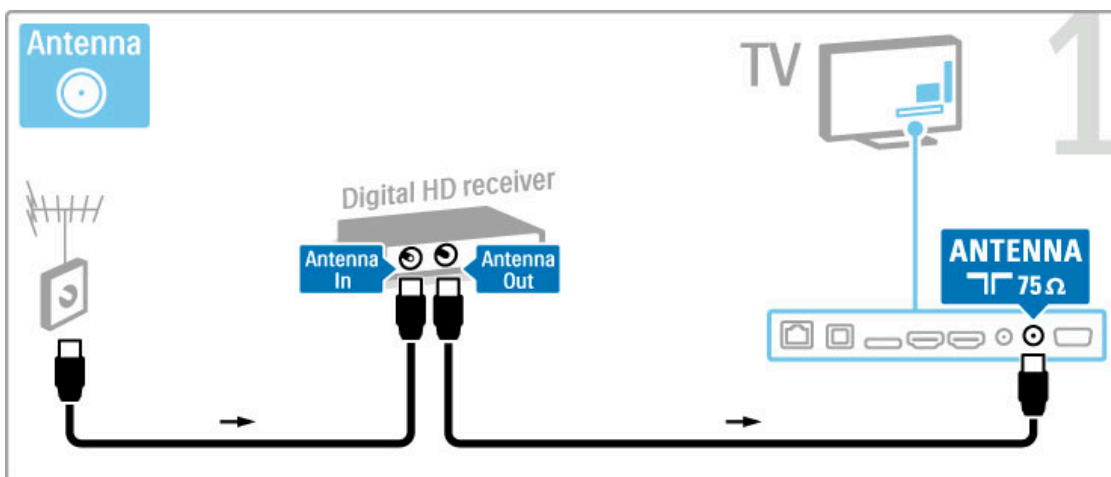

Құрылғыны теледидарға жалғау үшін, HDMI кабелін пайдаланыңыз.

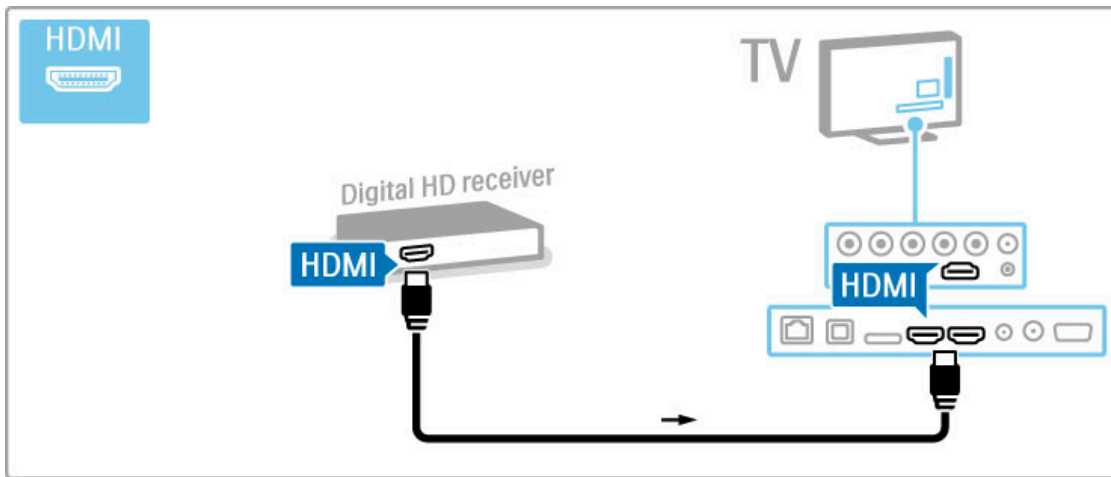

5.4 Одан да көп құрылғыларды қосыңыз

Ойын

Ойын консолін теледидардың бүйіріне немесе артына жалғаңыз. HDMI, ҮРbPr немесе Scart байланысын қолдануға болады. Ойын консолінде Video (CVBS) немесе Audio L/R шығысы болса, Scart байланысына қосылу үшін, **Video Audio L/R үшін Scart** адаптеріне жалғаңыз.

Ойындар туралы қосымша ақпаратты **Анықтама > Қосымша ТД параметрлері > Ойындар**.

HDMI кабелінің көмегімен құрылғыны теледидардың бүйіріне жалғаңыз.

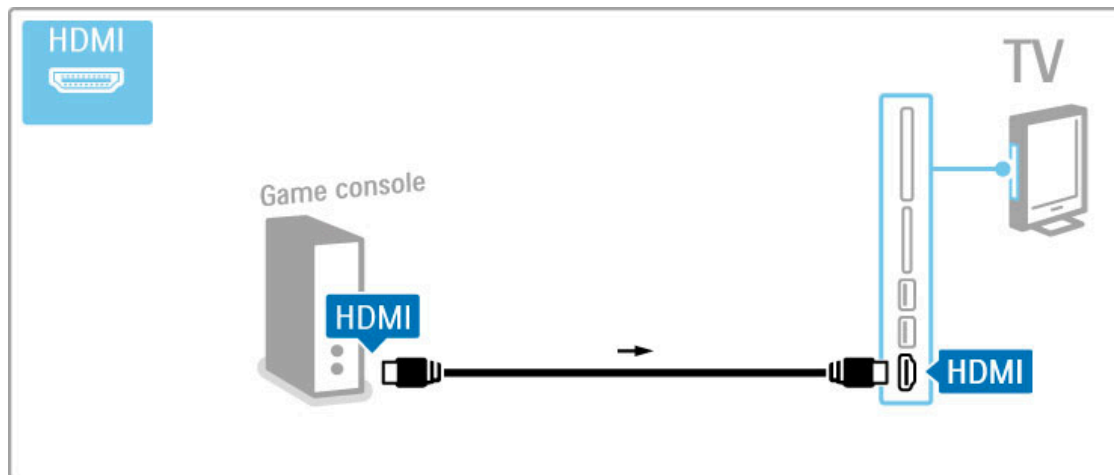

Немесе, Scart адаптерінің көмегімен құрылғыны теледидарға жалғаңыз.

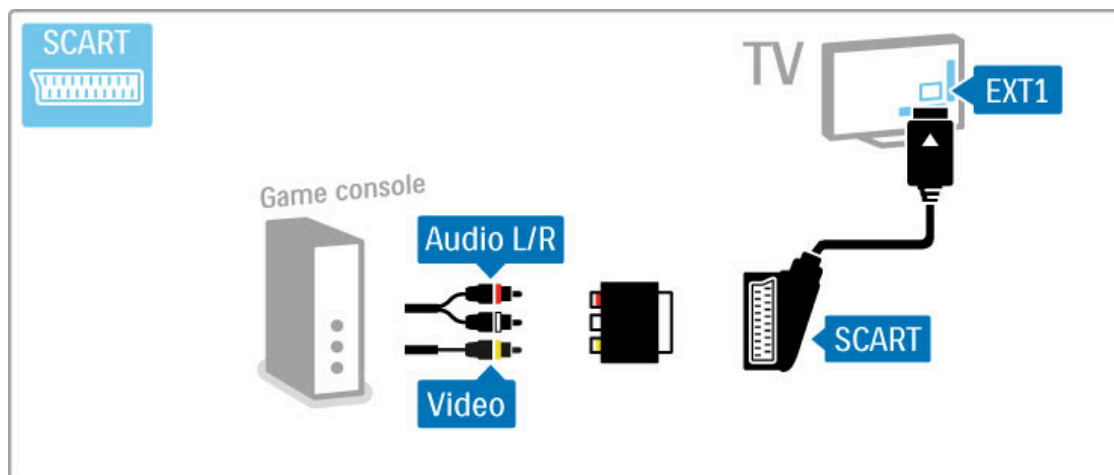

HD ойын

Теледидарға ажыратымдылығы жоғары ойын құрылғысын жалғау үшін, HDMI кабелін немесе ҮРbPr және Audio L/R кабельдерін пайдаланыңыз.

HD ойын консолін жалғау үшін, **Анықтама > Байланыстар > Басқа құрылғыларды қосу > Ойын тармағын оқыңыз**.

Фотокамера

Сандық фотокамерадағы суреттерді көру үшін, камераны теледидарға тікелей жалғауға болады. Теледидардың бүйіріндегі USB ұясы арқылы жалғаңыз. Жалғаған соң, камераны қосыңыз.

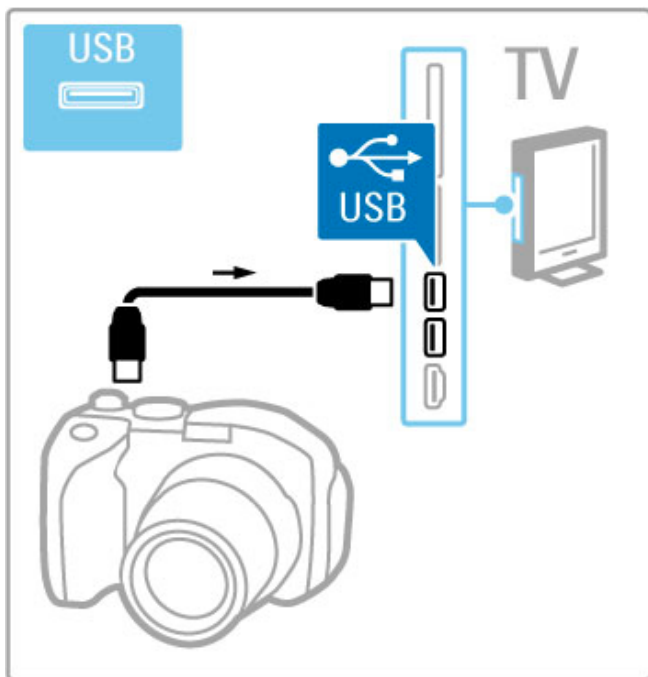

Камера мазмұнының тізімі автоматты түрде көрсетілмесе, мазмұның тасымалдау үшін, камераның PTP (Сурет тасымалдау протоколы) арқылы реттелуі қажет болуы мүмкін. Сандық фотокамераның пайдаланушы нұсқаулығын оқыңыз.

Бейнекамера

Камкордерді теледидардың бүйіріне немесе артына жалғаңыз. HDMI, YPbPr немесе Scart байланысын қолдануға болады. Камкордерде Video (CVBS) немесе Audio L/R шығысы болса, Scart ұясына қосылу үшін, **Video Audio L/R-Scart** адаптерін қолданыңыз.

Бейнекамераны жалғау әдісін келесі беттерден қараңыз.

Бейнекамераны теледидардың артына қосу үшін, HDMI кабелін пайдаланыңыз.

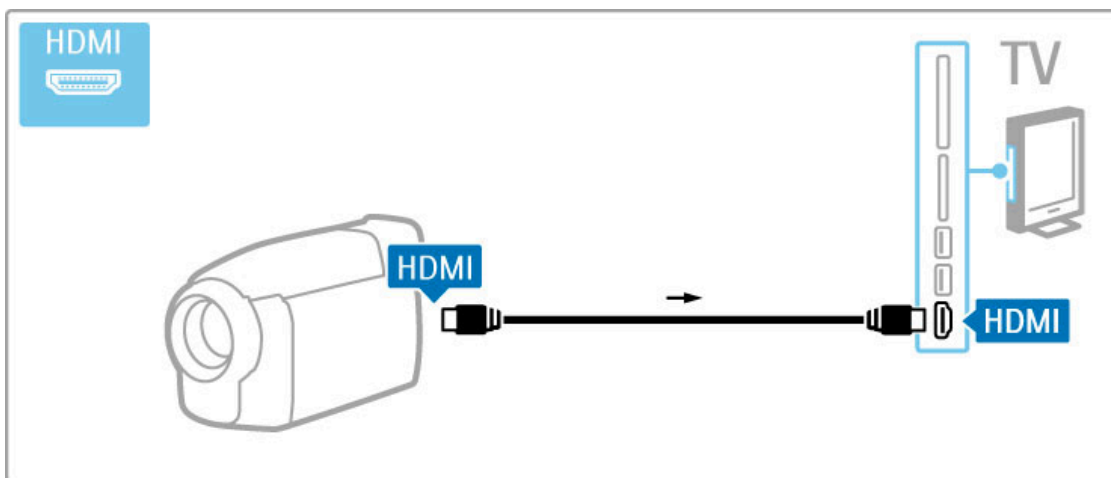

Немесе, Scart адаптерінің көмегімен құрылғыны теледидарға жалғаңыз.

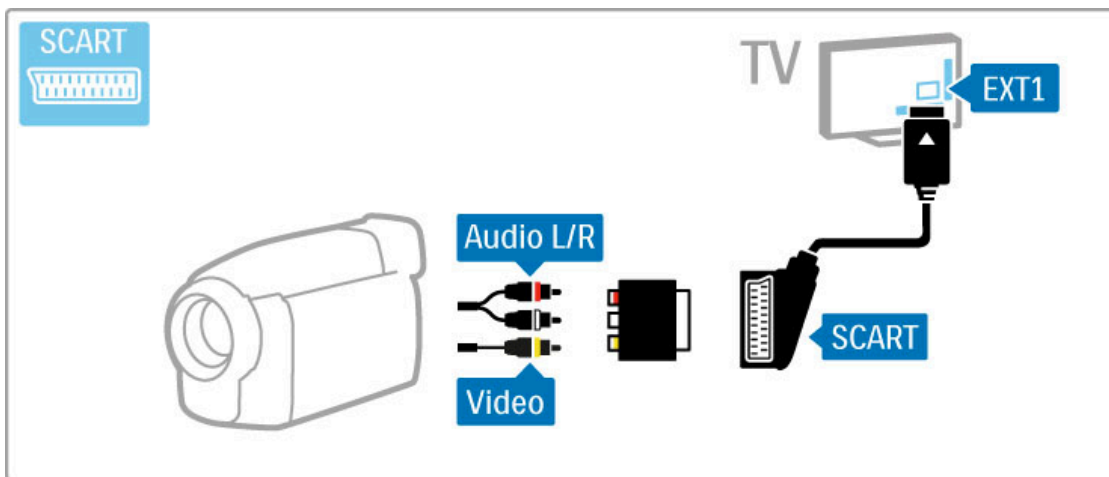

Теледидар компьютердің монитормы ретінде

Теледидарды үй желісіне сымсыз жалғауға болады. Wi-Fi MediaConnect арқылы теледидарды компьютер монитормы ретінде пайдалануға болады. **Анықтама > Параметрлерді орнату > Желі > Wi-Fi MediaConnect** тармағындағы ақпаратты оқыңыз.

Компьютерді теледидарға сымды компьютер монитормы ретінде жалғау үшін, ары қарай оқыңыз. VGA кабелін немесе DVI-HDMI адаптерін қолдануға болады.

Компьютерді теледидардың артындағы VGA коннекторына жалғау үшін VGA кабелін, ал VGA Audio L/R ұясына жалғау үшін аудио L/R кабелін пайдаланыңыз.

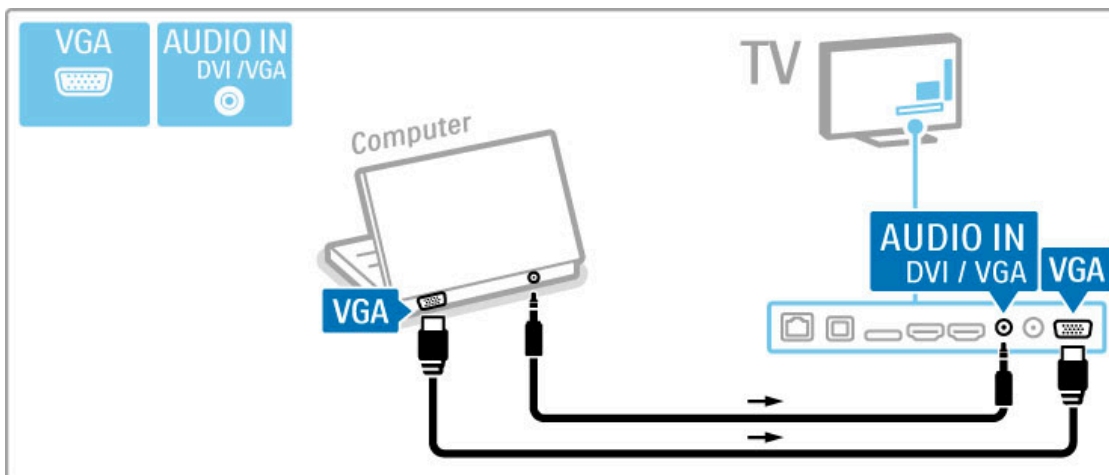

Компьютерді теледидардың жанындағы HDMI ұясына жалғау үшін DVI-HDMI адаптерін, ал Audio L/R ұясына жалғау үшін аудио L/R кабелін пайдаланыңыз.

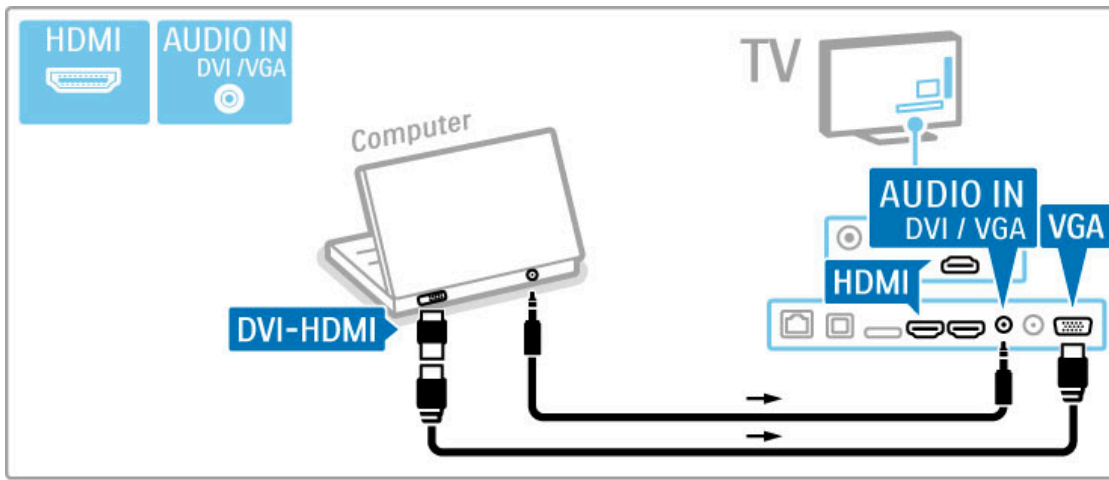

Қолайлы теледидар параметрі

Сурет сапасы барынша анық болуы үшін, теледидардың Бейне пішімі параметрін Масштабталмаған күйіне қойыңыз. Теледидарды көріп отырған кезде, **≡ OPTIONS** (Опциялар) пернесін басып, **Бейне пішімі** параметрін, одан кейін **Масштабталмаған** күйін таңдаңыз.

Қолдауы бар ажыратымдылықтар тізімін **Анықтама** > **Техникалық сипаттар** > **Дисплей ажыратымдылықтары** тармағынан қараңыз.

Декодер

Антеннаның аналог арналарын декодтайтын декодерді жалғау үшін, scart кабелін пайдаланыңыз. Теледидардың артындағы **EXT1** ұясын қолданыңыз.

Телеарнаны коды ашылатын арна етіп тағайындауыңыз қажет. Содан кейін, декодер жалғанатын қосылысты тағайындаңыз. Осы теледидар арнасын тағайындау үшін, **🏠** > **Параметрлерді орнату** > **Арна параметрлері** > **Декодер** тармағын таңдаңыз. Декодталатын арнаның параметрлерін орнату үшін, **Арна** параметрін таңдаңыз. Декодерге қолданылатын байланысты реттеу үшін, **Күй** параметрін таңдаңыз.

5.5 Желі

Тоқ сымсыз

Сымсыз желі байланысын реттеу үшін, **Анықтама** > **Параметрлерді орнату** > **Желі** тармағын оқыңыз.

Сымды

Сымды желі байланысын реттеу үшін, **Анықтама** > **Параметрлерін орнату** > **Желі** тармағын оқыңыз.

Желілік кабельдің көмегімен маршрутизаторды теледидарға жалғаңыз. Электромагниттік үйлесімділік талаптарын орындау үшін, қорғалған FTP Cat. 5E ethernet кабелін пайдаланыңыз.

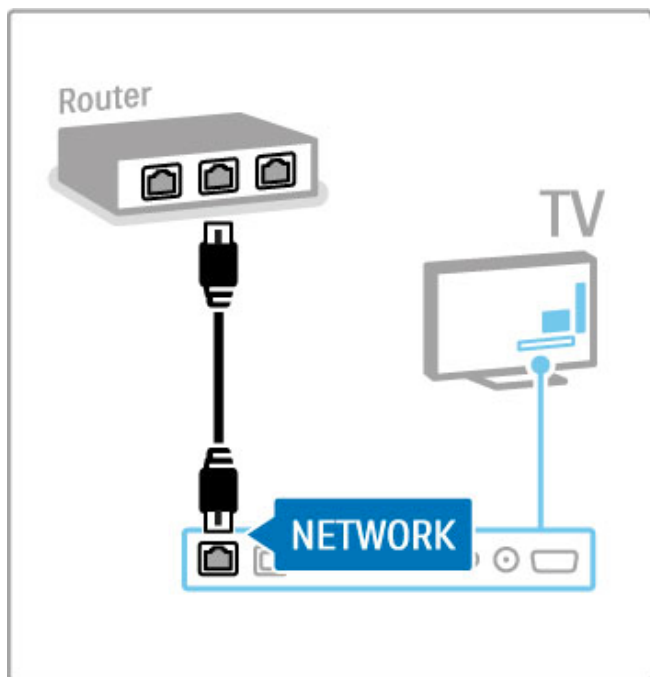

5.6 SD картасы

Жад көлемі

Net TV қызметінің Бейне дүкенінен жүктеп алынған бейнелерді сақтау үшін, теледидардың SD картасының ұясына SD картасын салу керек. Пішімделген соң, картаны ұяда қалдырыңыз.

SD жад картасының көлемі

Сақтау орны кемінде 4 ГБ болатын SD HC (High Capacity) жад картасын пайдаланыңыз.

Жоғары айқындықты (HD) бейнелер үшін сақтау орны кемінде 8 ГБ болатын SD карталарын пайдаланыңыз. 2-жылдамдық сыныбына жататын немесе одан жоғары картаны пайдаланыңыз.

Бейнелерді жалға алу туралы қосымша ақпаратты **Анықтама > Қосымша ТД параметрлері > Net TV > Бейне дүкендері** тармағынан оқыңыз.

Картаны салыңыз

Салмас бұрын, SD картасының құлпын ашуды ұмытпаңыз.

SD картасын пішімдеу үшін, теледидарды қосып, SD картасын SD картасының ұясына салыңыз. Теледидар автоматты түрде пішімдеуді бастайды. SD картасын тұрақты ұясында қалдырыңыз.

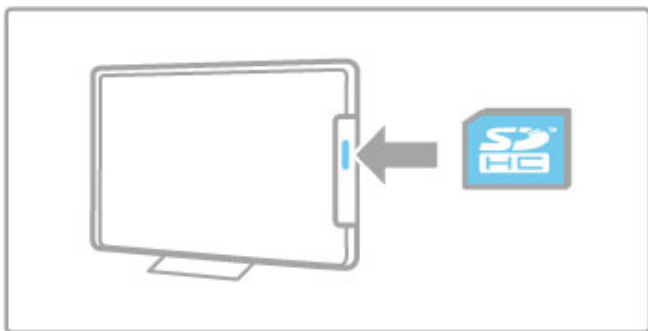

5.7 Ортақ интерфейс CAM

CAM

Шифрленген сандық телеарналардың кодын шартты қолдану модулімен (CAM) ашуға болады. Қызметіне жазылған жағдайда, сандық ТВ қызметінің операторлары CAM модулін ұсынады. Қосымша ақпарат алып, шарттар мен ережелермен танысу үшін, сандық ТВ қызметінің операторына хабарласыңыз.

CAM модулін салу

CAM модулін салмастан бұрын теледидарды өшіріңіз. Дұрыс салу әдісін көру үшін CAM модулін қараңыз. Дұрыс салынбаса, CAM мен теледидар бұзылуы мүмкін.

Теледидардың артқы жағынан ортақ интерфейс ұясын іздеңіз. CAM модулін жайлап салып, ұяға біржола қалдырыңыз. CAM іске қосылғанша бірнеше минут өтуі мүмкін. CAM модулі шығарылса, теледидардағы қызмет ажыратылады.

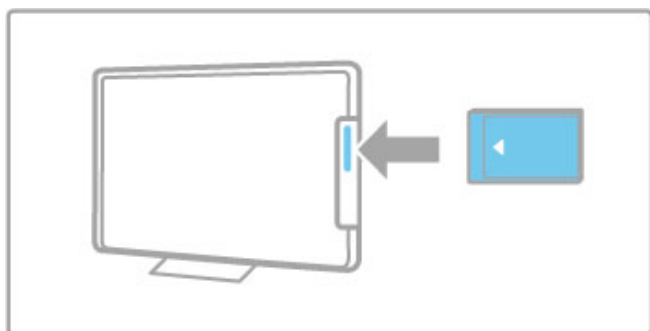

CAM қызметін көру

Егер CAM салынып, жазылым ақысы төленген болса, теледидар сандық теледидар қызметін ұсынушының бағдарламаларын көрсетеді. Қолданбалар, олардың функциясы, мазмұн мен экрандағы хабарлардың барлығы CAM қызметінен келеді.

CAM параметрлері

CAM қызметіне кілтсөздер немесе PIN кодтарын тағайындау үшін, **↑** түймесін басыңыз > **Параметрлерді орнату** > **Арна параметрлері** > **Ортақ интерфейс** тармағын таңдаңыз. CAM қызмет ұсынушысын таңдап, **OK** түймесін басыңыз.

CI+

Бұл теледидар CI+ шартты қолдануды орындайды. CI+ қызмет провайдерлеріне спорттық бағдарламалар мен фильмдер сияқты жоғарғы HD сандық бағдарламаларын ұсынуға мүмкіндік береді.

CI+ CAM-ды орнату үшін **CAM - Шарттарға кіру рұқсатының модулі**.

6 Ақаулықтарды шешу

6.1 Байланыс ақпараты

Егер «Ақаулықтарды жою» бөліміндегі кеңестер мен ұсыныстар мәселені шешуге көмектеспесе, теледидарды өшіріп, қайтадан қосып көріңіз.

Ескерту

Егер теледидар бұзылса, **ЕШ УАҚЫТТА** теледидарды өзіңіз жөндеуге әрекеттенуші болмаңыз.

Тұтынушыларды қолдау

Теледидар мәселесі шешілмесе, Philips компаниясының Тұтынушыларды қолдау орталығына хабарласуға болады. Телефон шалмас бұрын, теледидардың үлгісі мен сериялық нөмірін көріп алыңыз. Телефон нөмірін теледидармен бірге келген құжаттама ішінен табуға болады. Немесе, www.philips.com/support веб-торабына кіріңіз.

Теледидардың модель нөмірі және сериялық нөмірі

Бұл нөмірлерді орауыш жапсырмасынан немесе теледидардың артындағы немесе төменгі жағындағы жапсырмадан тауып алыңыз.

6.2 Теледидар және қашықтан басқару құралы

Теледидар қосылмайды

- Төменгі жағындағы қосқыштың көмегімен теледидарды өшіріп, қайта қосыңыз.
- Қуат кабелінің қосылысын тексеріңіз.
- Қосу үшін, теледидардағы пернелерді қолданып көріңіз.

Күту режимінде тұрғанда, теледидар қосылмайды

- Қашықтан басқару құралы батареяларының заряды таусылмағанын немесе азаймағанын тексеріңіз. Олардың «+» / «-» бағытын тексеріңіз.
- Қосу үшін, теледидардағы пернелерді қолданып көріңіз.

Теледидар қашықтан басқару құралына жауап бермейді

- Қашықтан басқару құралы батареяларының заряды таусылмағанын немесе азаймағанын тексеріңіз. Олардың «+» / «-» бағытын тексеріңіз.
- Қашықтан басқару құралы мен теледидардың сенсорлы линзаларын тазалаңыз.

- Басқа құрылғылар жалғанып тұрғанда, екі минутқа созылатын іске қосылу барысында, теледидар және кейбір сыртқы құрылғылар қашықтан басқару құралының пәрмендеріне бірден әрекет етпейді. Құрылғы дұрыс істеп тұр және бұзылмаған.

Теледидар өшіп, қызыл шам жыпылықтайды

- Төменгі жағындағы қосқыштың көмегімен теледидарды өшіріп, қайта қосыңыз. Желдетуге жеткілікті орын қалғанын тексеріңіз. Теледидар суығанша, күте тұрыңыз.

Теледидар күту режимінен қайта қосылмай, қайта-қайта жыпылықтай берсе, тұтынушыларға қызмет көрсету орталығына хабарласыңыз.

Балалардан қорғау құлпын ашатын кодты ұмытып қалған жағдайда.

Анықтама > Қосымша ТД параметрлері > Құлыптар және таймерлер > Балалардан қорғау құлпы тармағындағы ақпаратты оқыңыз.

6.3 Телеарналар

Кейбір телеарналар көрсетілмейді

- Арналар тізімінде тізім дұрыс таңдалғанын тексеріңіз. **Q** **FIND** (Табу) пернесін басып Арналар тізімін ашыңыз, одан кейін **☰** **OPTIONS** (Опциялар) пернесін басып, **Тізім таңдау** пәрменімен керекті тізімді таңдаңыз.

- Арна Арналар тізімінде жасырынып тұруы мүмкін. Арналар тізімі туралы қосымша ақпаратты **Анықтама > ТД қолдану > ТД көру > Арналар тізімі** тармағынан көруге болады.

Орнату барысында ешбір сандық арна табылмады

- Телевизия еліңізде DVB-T немесе DVB-C сигналдарын қолдайтынын тексеріңіз. Теледидардың артындағы «Елдердегі сандық ТВ үйлесімділігі» жапсырмасын қараңыз.

6.4 Сурет және дыбыс

Бейне жоқ

- Антеннаның жөнді жалғанғанын тексеріңіз.
- Құрылғы түрінің дұрыс таңдалғанын және жөнді жалғанғанын тексеріңіз.
- Контраст немесе жарықтық параметрін  >

Параметрлерді орнату > Теледидар параметрлері > Сурет > Контраст немесе **Жарықтық** ішінен тексеруге болады.

Бейне сапасы нашар

- Ауа райының бұзылуы бейне сапасына әсер етуі мүмкін.
- Антеннаның жөнді жалғанғанын тексеріңіз.
- Жерге қосылмаған дыбыс құрылғылары, неон шамдары, биік ғимараттар немесе таулар сурет сапасына ықпал етуі мүмкін. Антеннаны басқа жерге қою немесе құрылғыларды теледидардан алыс қою арқылы суретті жақсартып көріңіз.

- Қолмен орнату мәзірінде таңдалған теледидар жүйесінің дұрыс екенін тексеріңіз.
- Белгілі бір арнаның сигналы ғана әлсіз болса, осы арнаны Дәл орнату мәзірімен дәл орнатып көріңіз.

Анықтама > Параметрлерді орнату > Арналар > Қолмен орнату - Аналог тармағындағы ақпаратты оқыңыз.

Суреттің түсі нашар

- Түс параметрлерін  > **Параметрлерді орнату > Теледидар параметрлері** тармағынан тексеріңіз. Әйтпесе, **☰ OPTIONS** (Опциялар) түймесін басып **Зерделі сурет** параметрін таңдаңыз.

Ойын құрылғысы жалғанғанда суретте кідіріс болады

- Бейненің кешігуіне жол бермеу үшін, **☰ OPTIONS** (Опциялар) пернесін басып, **Зерделі сурет > Ойын** тармағын таңдаңыз.

Теледидарды қайта қосқан кезде менің параметрлерімді сақтамайды

- Теледидар **Үй** параметріне орнатылғанын тексеріңіз.  > **Параметрлерді орнату > Теледидар параметрлері > Басымдықтар > Орналасқан жер** тармағын таңдаңыз.

Сурет экранға сыймайды

- **☰ OPTIONS** (Опциялар) пернесін басып, **Бейне пішімі** тармағын және **Автоматты толтыру** пәрменін таңдаңыз.

Экрандағы суреттің орны дұрыс емес

- Жылжыған бейнені түзету үшін, **☰ OPTIONS** (Опциялар) пернесін басып, **Бейнені ауыстыру** тармағын таңдаңыз. Жылжу пернелерінің көмегімен бейненің орнын реттеңіз. Бейнені ауыстыру параметрін ажырату үшін, **ОК** түймесін басыңыз.

- Экранның жиектері бұрмаланып тұрса,  > **Параметрлерді орнату > Теледидар параметрлері > Бейне > Экран жиектері** тармағын таңдап, сырғытпа жолақтың көмегімен бейнені сәл үлкейтіңіз.

Сурет бар, бірақ дыбыс жоқ

- Дыбыс деңгейі 0 мәнінде тұрмағанын тексеріңіз.
- Дыбыстың  түймесімен өшірілмегенін тексеріңіз.
- Барлық кабельдердің дұрыс жалғанғанын тексеріңіз.
- Дыбыс сигналы анықталмаса, теледидар автоматты түрде дыбысты өшіреді. Бұл — қалыпты жұмыс және ақаулық емес.

Дыбыс нашар

- Кез келген **Зерделі дыбыс** параметрін көріңіз, **☰ OPTIONS** (Опциялар) пернесін басып, **Зерделі дыбыс** тармағын таңдаңыз.
- Дыбыстың **Стерео** мәніне қойылғанын тексеріңіз.

Дыбыс тек бір динамиктен шығады

- **Баланс** параметрін тексеріңіз.  > **Параметрлерді орнату > Теледидар параметрлері > Дыбыс > Баланс** тармағын

Дыбыс кідірісі

- Дыбыс үй кинотеатры жүйесінен шыққанда, аудио - бейне қадамдастыру сәйкессіздігі байқалса, аудио қадамдастыруының кідірісін реттеу қажет. Аудио - бейне қадамдастыруы туралы қосымша ақпаратты **Анықтама > Параметрлерді орнату > Құрылғылар > Аудио - бейне қадамдастыруы** тармағынан қараңыз.

6.5 Құрылғылар

HDMI қосылыстары

- Құрылғыдан бейне шыққанша, HDMI-HDCP процедурасы бірнеше секунд алуы мүмкін.
- Теледидар құрылғыны танымаса және бейне көрсетілмесе, HDCP процедурасын қайта бастау үшін, бір құрылғыдан басқа құрылғыға, одан кейін керісінше ауысып көріңіз немесе құрылғыны өшіріп, қайта қосып көріңіз.

- Дыбыс кедергілері кетпей қойса, құрылғының пайдаланушы нұсқаулығын қарап, шығыс параметрлерін тексеріңіз. Бұл көмектеспесе, қосымша дыбыс кабелін жалғаныз.
- DVI-HDMI адаптері пайдаланылса, DVI байланысын аяқтауға арналған қосымша дыбыс байланысының орнында екенін тексеріңіз.

EasyLink HDMI-CEC

- Жалғанған құрылғының HDMI-CEC стандартын қолдайтынын және дұрыс реттелгенін тексеріңіз. Құрылғымен бірге келген пайдаланушы нұсқаулығын оқыңыз.
- HDMI кабелінің дұрыс жалғанғанын тексеріңіз.

- Теледидар мен құрылғыдағы EasyLink қызметінің қосылып тұрғанын тексеріңіз.
- HDMI-CEC құрылғыларындағы жүйенің дыбысты басқару құралы дұрыс реттелгенін тексеріңіз. Дыбыс құрылғысымен бірге келген пайдаланушы нұсқаулығын оқыңыз.

Компьютер дисплейі

- VGA немесе DVI-HDMI адаптері арқылы теледидарға жалғанған компьютердің жаңару жиілігі 60 Гц мәніне қойылғанын тексеріңіз.
- Компьютерде таңдалған ажыратымдылық режимінің дұрыс екенін тексеріңіз. Тізімді **Анықтама > Техникалық сипаттар > Дисплей ажыратымдылықтары** тармағынан қараңыз.

6.6 Бейнелер, фотосуреттер мен әндер

USB құрылғысындағы файлдар көрсетілмейді

- Құрылғыны (камераны) «Көптеп сақтау дәрежесімен» үйлесімді етіп орнатыңыз.
- USB құрылғысына белгілі бір драйвер бағдарламалық құрал қажет болуы мүмкін. Өкінішке орай, бұл бағдарламалық құралды теледидарыңызға жүктеп алу мүмкін емес.

• Дыбыс және бейне файлдарының кейбіреуіне қолдау жоқ. Тізімді **Анықтама > Техникалық сипаттар > Мультимедиа** тармағынан қараңыз.

USB құрылғысындағы файлдар дұрыс ойнатылмайды

- USB құрылғысының беріліс тиімділігі беріліс жылдамдығын шектейді.

PC құрылғысындағы файлдар көрсетілмейді

- Үй желісіндегі файлдарды Browse PC арқылы көру үшін, компьютердің медиа сервер бағдарламалық құралы теледидармен файлдарды бөлісетін етіп реттелуі керек. Үйлесімді медиа сервер бағдарламалық құралының тізімін **Анықтама > Техникалық сипаттар > Мультимедиа** тармағынан қараңыз.

6.7 Желі

Сымсыз желі табылмады немесе бұрмаланған

- Қысқа толқынды пештер, сымсыз байланыс телефондары немесе көршіңіздегі басқа WiFi 11b құрылғылары сымсыз желіге кедергі келтіруі мүмкін.
- Желідегі брандмауэрлер теледидардың сымсыз байланысына қол жеткізуге мүмкіндік беретіндігіне көз жеткізіңіз.

• Үйдегі сымсыз желі дұрыс істемесе, сымды желіні орнатып көріңіз. **Анықтама > Параметрлерді орнату > Желі > Сымды желі орнату** тармағын оқыңыз.

Net TV жұмыс істемейді

- Маршрутизатормен байланыс дұрыс болса, маршрутизатордың интернетпен байланысын тексеріңіз.

Browse PC немесе Net TV жұмысы баяу

- Үй ішіндегі ауқым, беру жылдамдығы және сигнал сапасының басқа факторлары туралы ақпаратты сымсыз маршрутизатордың пайдаланушы нұсқаулығынан қараңыз.
- Маршрутизатор үшін жылдамдығы жоғары (кең жолақты) Интернет байланысы қажет.

7 Ерекшеліктер

7.1 Бағдарламалық құрал

Бағдарламалық құрал нұсқасы

Теледидардың ағымдағы бағдарламалық құрал нұсқасын көру үшін,  > **Параметрлерді орнату** > **Бағдарламалық құрал параметрлері** тармағын таңдап, **ОК** түймесін басыңыз. **Ағым бағд. құрал ақп-ы** параметрін таңдап, **Нұсқа:** бөлімін оқыңыз.

Тегін бағдарламалық жасақтама

Бұл теледидарда бастапқы коды ашық бағдарламалық құрал бар. Philips компаниясы осы құжат арқылы сұрау бойынша бұл өнімде қолданылған, авторлық құқықпен қорғалған бастапқы коды ашық бағдарламалық құрал бумаларының тиісті толық бастапқы бағдарламасының көшірмесін ұсынады. Осы құрал үшін осындай ұсыныс тиісті лицензиялармен сұралады.

Бұл ұсыныс осы ақпаратты қабылдаған кез келген адамға өнім сатып алынған күннен бастап үш жыл жарамды болады.

Бастапқы бағдарламаны алу үшін, open.source@philips.com сайтына өтіп хабарласыңыз.

Электрондық хаттарды қабылдау керек болмаса немесе осы электрондық пошта мекенжайына хат жібергеннен кейін бір апта ішінде растау хабары алынбаса, келесі мекенжайға ағылшын тілінде жазыңыз:

Open Source Team, Philips Electronics
Intellectual Property and Standards
P.O. Box 220
5600 AE Eindhoven
Нидерланд

Тегін лицензияларды **Анықтама** > **Жұмысты бастау** > **Тегін лицензиялар** бөлімінен көріп, оқуға болады.

7.2 Қоршаған ортаға қауіпсіз

Еуропалық Одақтың энергиялық тиімділік белгісі



Еуропалық Одақтың энергиялық тиімділік белгісі

Еуропалық Одақтың энергиялық тиімділік белгісі осы өнімнің энергияны пайдалану тиімділік сыныбын көрсетеді. Осы өнімнің энергияны тұтыну сыныбы неғұрлым жасыл болса, соғұрлым аз энергия тұтынады.

Белгіде энергияны тұтыну тиімділігінің сыныбы, осы өнімнің қолданыс кезіндегі орташа энергия тұтыну мөлшері және 1 жылдық тұтынылатын энергия мөлшері көрсетілген. Осы өнімнің қуат тұтыну мөлшерін төмендегі Philips веб-сайтынан еліңізге арналған ақпараттан да көруге болады www.philips.com/TV

Қуат үнемдеу

Жарық сенсоры

Қуатты үнемдеу мақсатында ішіне орнатылған сыртқы жарық сенсоры қараңғы түскенде теледидар экранының жарықтығын азайтады.

Қуат үнемдеу

Қуатты үнемдейтін Зерделі сурет параметрі бірнеше теледидар параметрлерін біріктіріп, қуатты үнемді пайдалануға мүмкіндік береді.

Күту режимінде қуатты аз тұтыну

Ең үздік және жоғары дамыған қуат схемалары Күту режиміндегі тұрақты қызметтерге мүлдем әсер етпей-ақ, теледидардың қуат тұтынуы деңгейін тым төмендетіп жібереді.

Қуатты басқару

Теледидардың алдыңғы қатардағы қуатты басқару мүмкіндігі оның қуатты тиімді пайдалануын қамтамасыз етеді. Теледидардағы жеке реттеулердің, экрандағы ағымдағы бейненің жарықтық деңгейінің және сыртқы жарық жағдайының салыстырмалы қуат тұтыну көлемін анықтау жолын тексеруге болады.

Салыстырмалы қуат тұтыну көлемін тексеру үшін, **🏠 > Реттеу** тармағын таңдап, **▶** түймесін басыңыз. **Көрсеткімдерді көру > Белсенді басқару** тармақтарын таңдап, **OK** түймесін басыңыз. Тиісті мәндерді көру үшін, Зерделі параметрлер тармағын ашыңыз.

Пайдаланғаннан кейін

Ескі өнім мен батареяларды тастау

Өнім қайта өңдеуге және қайта пайдалануға болатын жоғары сапалы материалдардан және бөлшектерден жасалған.



Егер сызып тасталынған дөңгелегі бар қоқыс жәшігі таңбасы өнімге тіркелсе, бұл өнім 2002/96/ЕС Еуропалық нұсқауы қамтитынын білдіреді.



Жергілікті электр және электронды өнімдерді бөліп жинақтау жүйесі жөнінде ақпаратпен танысыңыз.

Жергілікті тәртіпке сәйкес әрекет жасауыңызды және ескі өнімдерді кәдімгі тұрмыстық қалдықпен тастамауыңызды өтінеміз. Ескі өнімді дұрыс тастау қоршаған орта мен адам денсаулығына жағымсыз болуы мүмкін салдарының алдын алуға көмектеседі.

Өнімде 2006/66/ЕС Еуропалық нұсқауына сәйкес кәдімгі тұрмыстық қалдықпен бірге тастауға болмайтын батареялар бар.



Батареяларды бөліп жинақтаудың жергілікті тәртібі жөнінде ақпаратпен танысыңыз, себебі дұрыс тастау қоршаған орта мен адам денсаулығына тиетін кері әсерлердің салдарының алдын алуға көмектеседі.

7.3 Қуат және қабылдау

Қуат

Өнімнің техникалық сипаттары ескертусіз өзгертілуі мүмкін. Осы өнімнің техникалық сипаттары туралы қосымша мәліметті www.philips.com/support торабынан көріңіз.

Қуат

- Желі қуаты: айнымалы токтың 220-240 В +/-10%.
- Сыртқы температура: 5°C - 35°C.
- Күту режимінде тұтынылатын қуат мөлшері: < 0,15 Вт.
- Қуатты үнемдеу мүмкіндіктері: Жарық сенсоры, Эко режимі, Бейнені өшіру (радиоға арналған), автоматты түрде сөну таймері, қоршаған Эко параметрлері мәзірі.

Қабылдау

- Антенна кірісі: 75 Ом коаксиалды (IEC75)
- Тюнер диапазондары: Hyperband, S-Channel, UHF, VHF.
- DVB : DVB-T (жерүсті, антенна) COFDM 2K/8K, DVB-C (кабель) QAM.
- Аналог бейне ойнатуы: NTSC, SECAM, PAL
- Сандық бейне ойнатуы: MPEG2 SD/HD (ISO/IEC 13818-2), MPEG4 SD/HD (ISO/IEC 14496-10).
- Сандық бейне ойнатуы (ISO/IEC 13818-3).
- Таңдалған елдерді теледидардың жапсырмасынан қараңыз.

7.4 Дисплей және дыбыс

Дисплей / Бейне

- Диагональ өлшем:
 - 32PFL9606 : 81см.
- 3DMax
- Суретті жақсарту:
 - Perfect Pixel HD механизмі.
 - 200Гц LCD.
 - Түстердің үлкен гаммасы.
 - Сканерлеудің артқы жарығы.

- Дисплей түрі: LCD Full HD, ЖД артқы жарығы бар
- Панель ажыратымдылығы: 1920 × 1080р.
- Түсті өңдеу: 2250 триллион түстер, 17 бит RGB.
- Жарықтығы: 500 қд/м2.
- Динамикалық контрасты: 500.000:1.
- Жауап қайтару уақыты (қалыпты): 0,5 (BEW сәйкес) мс.

Дыбыс

- Шығыс қуаты (ОКМ): 2 × 15 Вт.
- Dolby Digital Plus, Dolby Pulse - Dolby және қос «D» таңбасы Dolby Laboratories компаниясының тіркелген сауда белгілері болып табылады.
- Динамик түрі : Дыбыс сахна түпқоймасындағы 2 сабвуфер.

7.5 Дисплей ажыратымдылықтары

Бейне форматтар

Ажыратымдылығы — Жаңару жиілігі

- 480i - 60 Гц.
- 480p - 60 Гц.
- 576 i - 50 Гц.
- 576p - 50 Гц.
- 720 p - 50 Гц, 60 Гц.
- 1080i - 50 Hz, 60 Гц.
- 1080 p - 24 Гц, 25 Гц, 30 Гц.
- 1080p - 50 Гц, 60 Гц.

Компьютер форматтары

Ажыратымдылықтар (басқа түрлерден арасындағы)

- 640 x 480p — 60 Гц.
- 800 x 600p — 60 Гц.
- 1024 x 768p — 60 Гц.
- 1280 x 768p — 60 Гц.
- 1360 x 765p — 60 Гц.
- 1360 x 768p — 60 Гц.
- 1280 x 1024p — 60 Гц.
- 1920 x 1080i — 60 Гц.
- 1920 x 1080p — 60 Гц.

7.6 Мультимедиа

Қосылыстар

- USB 2.0.
- Ethernet LAN RJ-45.
- Wi-Fi 802.11b/g/n (ішіне орнатылған)

Қолдауы бар USB файл жүйелері

- FAT 16, FAT 32, NTFS.

Ойнату форматтары

- Сақтау орындары: MPEG Program Stream, MPEG Transport Stream, AVI, MPEG-4, Matroska, Windows Media, ASF.
- Бейне кодектері: MPEG-1, MPEG-2, MPEG-4 Part 2, MPEG-4 AVC (H264), WMV9.
- Аудио кодектері: MP3, AAC, HE-AAC V1, HE-AAC V2, WMA, AC3.
- Сурет кодектері : JPEG.
- Шектеулер: WMA (V9.2-ге дейін V2), MPEG-4 AVC (4.0 деңгейіне дейін).

Қолдау көрсетілетін DLNA медиа сервер бағдарламалық құралы (DMS)

- Windows Media Player 11 (Microsoft Windows XP, Vista немесе Windows 7 амалдық жүйелері үшін).
- TVersity 1.9.3 (pro)(Windows XP жүйесіне арналған).
- Twonky Media — PacketVideo 4.4.9 (компьютер мен Intel MacOX жүйесіне арналған).
- Nero 9 — Nero MediaHome (Microsoft Windows XP жүйесіне арналған).
- Sony Vaio медиасервері (Microsoft Windows XP немесе Vista үшін).

- Sony PS3 медиасервері (Windows XP үшін)
- Google медиа сервері (Google жұмыс үстелі)(Windows XP амалдық жүйесіне арналған).
- DiXiM (Windows XP үшін).
- Macrovision желі медиа сервері (Windows XP жүйесіне арналған).
- Philips NAS SPD8020 (v. 1.2.9.47).
- Fuppes (Linux үшін).
- uShare (Linux үшін).

Қолдауы бар DLNA мобильді байланыс құралдары (DMS/DMC)

- Nokia N78, N80, N81, N82, N92, N93, N93i, N95, N96, N800, N810.
- Samsung SGH-i780.

ЭСР ережелері

Бұл жабдық ЭСР үшін А деңгейлі жұмыс критерийіне сәйкес келеді. Электростатикалық разрядқа байланысты жабдық DLNA режимінде қалпына келмесе, пайдаланушының көмегі қажет болады.

7.7 Байланыс мүмкіндігі

Теледидардың артқы жағы

- EXT1 Scart: Audio L/R, CVBS in, RGB.
 - EXT2 YPbPr : Y Pb Pr, Audio L/R.
 - VGA (D-sub 15), Audio In (стерео, 3,5 мм шағын ұя).
 - HDMI 1 in ARC (v1.4 - 3D).
 - HDMI 2 in (v1.4 - 3D).
 - HDMI 3 in (v1.4 - 3D).
 - Audio In (DVI - HDMI / VGA)(стерео, 3,5 мм шағын ұя).
-
- Audio Out L/R — дисплеймен қадамдастырылған (оптикалық)
 - Құлақаспап (стерео, 3,5 мм шағын ұя).
 - Желі LAN — (RJ45).

Теледидардың бүйірі

- HDMI Side in (v1.4 - 3D).
- 2x USB.
- Ортақ интерфейс ұясы (CAM).
- SD карта ұясы (жоғары көлемді SD картасы)(Video stores қызметінің жады ретінде қолданылады).

7.8 Өлшемдері және салмақтары

32PFL9606

Ені: 761 мм

Биіктігі: 478 мм

Қалыңдығы: 34 мм

Салмағы: ±9 кг

. . . теледидар тірегімен бірге

Биіктігі: 533 мм

Қалыңдығы: 214 мм

Салмағы ±12 кг

UMv 3104 327 0049.1 - 110503

Индекс

&

"Surround" режимі 15

З

3D көзiлдiрiгi 23

3D, бастау 23

A

Ambilight түсі 41

Ambilight, параметрлерді орнату 41

Ambilight, қосу 41

C

CAM 69

CI+ 69

Component Video YPbPr 52

D

DVB 44

DVD диск ойнатқышы, жалғау 55

DVI-HDMI адаптері 52

E

EasyLink, қашықтан басқару құралы 47

H

Hbb TV 30

Hbb TV, беттер 30

Hbb TV, құлыптау 30

HD бейне клипі 6

HDMI ARC 52

HDMI қосылысы 52

M

MHP 30

N

Net TV 27

Net TV, ашу 27

Net TV, қосылым 27

P

Perfect Pixel HD Engine 39

S

SD жад картасы 28

SD картасы, орнату 68

U

USB қатты дискісі 35

USB қатты дискісі, орнату 35

USB, ішін көру 33

V

Video (CVBS) жалғау 53

W

WPA қауіпсіздік кодтауы 45, 45

WPS (Wi-Fi байланысының қорғалған орнатуы) 45

A

Автоматты сөндіру 40

Айналма дыбыс 18

Айқындығы жоғары теледидар 6

Анықтама, іздеу 13

Арна тізімі, Опциялар 19

Арна, атын өзгерту 20

Арна, ауыстыру 19

Арна, жасыру 20

Арна, жаңарту 43

Индекс

Арна, таңдаулы 20

Арна, қайта ретке келтіру 20

Арналар тізімін көшіру 43

Ата-аналық рейтинг 38

Аудио сипаттамасы 49

Ашық бағдарламалық құрал 78

Б

Бір рет түртіп ойнату 15

Байланыстар 52

Баланс 39

Бағдарламалық құрал, USB жаңартуы 50

Бағдарламалық құрал, ағымдағы нұсқа 50

Бағдарламалық құрал, Интернет жаңартуы 50

Бейнелерді ойнату 33

Бейнені таңдау 19

Г

Гамма 39

Д

Дыбыс параметрлері 39

Дыбыс шығысы кідіру уақыты 47

Ж

Желі, сымды байланыс 67

Желі, сымды орнату 46

Желі, сымсыз түрде орнату 45

Жүйенің күту режимі 15

З

Зерделі параметр, дыбыс 21

Зерделі параметрлер, қалпына келтіру 39

И

Инфрақызыл сенсор 15

К

Кодтау әдісі 45

Компьютер, ішін көру 33

Компьютер, жалғау 33

Компьютер, монитор 65

М

Маршрутизатор 45

Медиасервер бағдарламалық құралы 84

Н

Негізгі мәзір 17

О

Ойын консолі 37

Онлайн, жалға алынатын бейне 28

Опциялар мәзірі 18

Ортақ интерфейс ұясы 69

П

Панель түсі 41

Пернетақта, экрандық 20

Р

Радио арналары 19

Реттеу мәзірі 17

С

Сандық телемәтін 31

Сағат 44

Сигнал қабылдау сапасы 44

Субтитр, автоматты ауысу 47

Субтитрлер, дыбыссыз кезде Қосулы 26

Субтитрлер, тіл 26

Сурет параметрлері 39

Сурет өзгерісі 18

Т

- Тізімді таңдау 19
- Тікелей таратылымды кідірту 35
- Тікелей таратылымды кідірту, орнату 35
- Табу 17
- ТД желі атауы 46
- ТД шолу 5
- Теледидар көру 19
- Телемәтін, Т.О.Р. шолуы 31
- Телемәтін, параметрлерді орнату 32
- Телемәтін, қатыру 31
- Телемәтін, Қос экран 31
- Тұтынушыларды қолдау 70

Ф

- Фото суреттер 33
- Фотосуреттер, слайд-көрсетілімі 33
- Фотосуреттермен бірге музыка 33

Э

- Эко параметрлері 40
- Экран жиектері 39
- ЭСР 84

Қ

- Қара жолақтар 22
- Қуатты тұтыну 79
- Құлақспаптың дыбыс деңгейі 39
- Құлып коды 38
- Құрылғы, атын өзгерту 17
- Құрылғы, қайта ретке келтіру 17
- Құрылғы, қашықтан басқарылатын 17
- Құрылғы, қосу 17

Ү

- Үй желісі 45

Ә

- Әмбебап пайдалану 49

Ө

- Өнімді қайта өңдеу 79

Europe

CE Declaration of conformity

English

Hereby, Philips Innovative Applications N.V. declares that this television is in compliance with the essential requirements and other relevant provisions of Directive 1999/5/EC.

Deutsch

Hiermit erklärt Philips Innovative Applications N.V. dass sich das Fernsehgerät in Übereinstimmung mit den grundlegenden Anforderungen und den übrigen einschlägigen Bestimmungen der Richtlinie 1999/5/EG befindet.

Français

Par la présente Philips Innovative Applications N.V. déclare que cet appareil de télévision est conforme aux exigences essentielles et aux autres dispositions pertinentes de la directive 1999/5/CE.

Nederlands

Hierbij verklaart Philips Innovative Applications N.V. dat deze televisie in overeenstemming is met de essentiële eisen en de andere relevante bepalingen van richtlijn 1999/5/EG.

Español

Por medio de la presente Philips Innovative Applications N.V. declara que el televisor cumple con los requisitos esenciales y cualesquiera otras disposiciones aplicables o exigibles de la Directiva 1999/5/CE.

Italiano

Con la presente Philips Innovative Applications N.V. dichiara che questo televisore è conforme ai requisiti essenziali ed alle altre disposizioni pertinenti stabilite dalla direttiva 1999/5/CE.

Português

Philips Innovative Applications N.V. declara que este televisor está conforme com os requisitos essenciais e outras disposições da Directiva 1999/5/CE.

Ελληνικά

ΜΕ ΤΗΝ ΠΑΡΟΥΣΑ Η Philips Innovative Applications N.V. ΔΗΛΩΝΕΙ ΟΤΙ Η ΤΗΛΕΟΡΑΣΗ ΣΥΜΜΟΡΦΟΝΕΤΑΙ ΠΡΟΣ ΤΙΣ ΟΥΣΙΩΔΕΙΣ ΑΠΑΙΤΗΣΕΙΣ ΚΑΙ ΤΙΣ ΛΟΙΠΕΣ ΣΧΕΤΙΚΕΣ ΔΙΑΤΑΞΕΙΣ ΤΗΣ ΟΔΗΓΙΑΣ 1999/5/ΕΚ.

Svenska

Härmed intygar Philips Innovative Applications N.V. att denna TV står i överensstämmelse med de väsentliga egenskapskrav och övriga relevanta bestämmelser som framgår av direktiv 1999/5/EG.

Norsk

Philips Innovative Applications N.V. erklærer herved at utstyret TV er i samsvar med de grunnleggende krav og øvrige relevante krav i direktiv 1999/5/EF.

Dansk

Undertegnede Philips Innovative Applications N.V. erklærer herved, at dette TV overholder de væsentlige krav og øvrige relevante krav i direktiv 1999/5/EF.

Suomi

Philips Innovative Applications N.V. vakuuttaa täten että tämä televisio on direktiivin 1999/5/EY oleellisten vaatimusten ja sitä koskevien direktiivin muiden ehtojen mukainen.

Polski

Firma Philips Innovative Applications N.V. niniejszym oświadcza, że 'Telewizor' jest zgodny z zasadniczymi wymogami oraz pozostałymi stosownymi postanowieniami Dyrektywy 1999/5/EC.

Magyar

Alulírott, Philips Innovative Applications N.V. nyilatkozom, hogy a televízió megfelel a vonatkozó alapvető követelményeknek és az 1999/5/EC irányelv egyéb előírásainak.

Česky

Philips Innovative Applications N.V. tímto prohlašuje, že tento televizor je ve shodě se základními požadavky a dalšími příslušnými ustanoveními směrnice 1999/5/ES.

Slovensky

Philips Innovative Applications N.V. týmto vyhlasuje, že tento televizor spĺňa základné požiadavky a všetky príslušné ustanovenia Smernice 1999/5/ES.

Slovensko

Philips Innovative Applications N.V. izjavlja, da je ta televizor v skladu z bistvenimi zahtevami in ostalimi relevantnimi določili direktive 1999/5/ES.

Eesti

Käesolevaga kinnitab Philips Innovative Applications N.V. seadme Teler vastavust direktiivi 1999/5/EÜ põhinõuetele ja nimetatud direktiivist tulenevatele teistele asjakohastele sätetele.

Latviski

Ar šo Philips Innovative Applications N.V. deklarē, ka 'Televizors' atbilst Direktīvas 1999/5/EK būtiskajām prasībām un citiem ar to saistītajiem noteikumiem.

Lietuvių

Šiuo Philips Innovative Applications N.V. deklaruoją, kad šis 'Televizorius' atitinka esminius reikalavimus ir kitas 1999/5/EB Direktyvos nuostatas.

Malti

Hawnhekk, Philips Innovative Applications N.V. jiddikjara li dan 'Television' jikkonforma mal-htigijiet essenzjali u ma provvedimenti oħrajn relevanti li hemm fid-Direttiva 1999/5/EC.

Íslenska

Hér með lýsir Philips Innovative Applications N.V. yfir því að 'Television' er í samræmi við grunnkröfur og aðrar kröfur, sem gerðar eru í tilskipun 1999/5/EC.

A copy of the Declaration of Conformity is available at : <http://www.philips.com/support>



This equipment may be operated in the following European countries ...

AT	BE	BG	CH	CY	CZ
DE	DK	EE	ES	FI	FR
GB	GR	HU	IE	IS	IT
LI	LT	LU	LV	MT	NL
NO	PL	PT	RO	SE	SK
SL	TR				

This equipment can be operated in other non-European countries.

Italia

Sistema TV wireless
Informazioni sulle normative applicabili

Per il mercato italiano

- uso privato: Decreto legislativo . 259 1/8/2003 Codice delle comunicazioni elettroniche. In particolare, l'articolo 104 specifica i casi in cui occorre richiedere un'autorizzazione generale, mentre l'Art. 105 indica i casi in cui l'utilizzo è libero
- regolamentazione della fornitura dell'accesso RLAN del pubblico alle reti e ai servizi pubblici di comunicazione elettronica (es. sistema TV wireless). Decreto ministeriale 28/5/2003 e relative modifiche, e Art. 25 (autorizzazione generale per reti e servizi di comunicazione elettronica) del Codice delle comunicazioni elettroniche
- uso privato: Decreto ministeriale 12/7/2007



Contact information

Argentina	0800 8888 7532 (gratuito)	Magyarország	06 80018 189 (Ingyenes hívás)
België / Belgique	0800 80 190 (gratis / gratuit) CHAT www.philips.com/support	Nederland	0800 023 0076 (gratis) CHAT www.philips.com/support
Brazil	0800 701 0203 Sao Paulo (11) 2121 0203	Norge	2270 8111 (lokalsamtale) CHAT www.philips.com/support
България	+3592 489 99 96 (Местен разговор)	Österreich	0800 180 016 (kostenlos) CHAT www.philips.com/support
Česká republika	800 142840 (Bezplatný hovor)	Polska	022 3491504 (połączenie lokalne)
China / 中国	4008 800 008	Portugal	800 780 903 (grátis) CHAT www.philips.com/support
Danmark	3525 8759 (lokalt opkald) CHAT www.philips.com/support	România	0800 894910 (gratis)
Deutschland	0800 000 7520 (kostenlos) CHAT www.philips.com/support	Россия	- Москва (495) 961-1111 - Местный звонок - 8-800-200-0880 - Местный звонок CHAT www.philips.com/support
Ελλάδα	0 0800 3122 1280 Κλήση χωρίς χρέωση	Suisse / Schweiz / Svizzera	0800 002 050 (kostenlos / gratuit / gratuito)
España	900 800 655 (gratuito) CHAT www.philips.com/support	Србија	+381 114 440 841 (Lokalni poziv)
Estonia	6008600 (local)	Slovakia	0800 004537 (Bezplatný hovor)
France	0805 025 510 (gratuit) CHAT www.philips.com/support	Slovenija	00386 1 280 95 00 (Lokalni klic)
Hrvatska	01 6403 776 (Lokalni poziv)	Suomi	09 23113415 (paikallispuhelu) CHAT www.philips.com/support
Italia	800 088 774 (gratuito) CHAT www.philips.com/support	Sverige	08 5792 9100 (lokalsamtal) CHAT www.philips.com/support
Ireland	0160 11 161 (free)	Thailand / ประเทศไทย	66 2 652 8652
Northern Ireland	0800 055 6882	Türkiye	0800 261 3302 (Şehirîçi arama) CHAT www.philips.com/support
Казакстан	007 727 250 66 17 (local)	United Kingdom	0800 331 6015 (toll free) CHAT www.philips.com/support
Latvia	527 37691 (local)		
Lithuania	67228896 (local)		
Luxembourg / Luxemburg	0800 26 550 (kostenlos / gratuit) CHAT www.philips.com/support		



Non-contractual images / Images non contractuelles / Außervertragliche Bilder
All registered and unregistered trademarks are property of their respective owners.

Specifications are subject to change without notice
Trademarks are the property of Koninklijke Philips Electronics N.V. or their respective owners
2011 © Koninklijke Philips Electronics N.V. All rights reserved

www.philips.com