

请至以下互联网址注册产品
以获得完整的信息服务

www.philips.com/welcome

3200系列LED背光源液晶电视



快速 使用指南



PHILIPS

目录

包装清单	3
电池安装方式	4
安装底座	5
拆卸底座	6
壁挂安装	6
连接	7



包装清单

您的产品包装箱内应该含有下列物品：

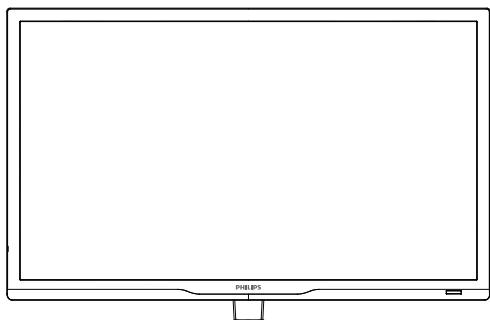

电视机

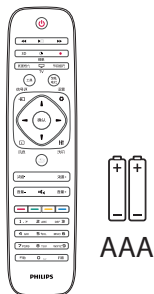

遥控器与2颗AAA电池

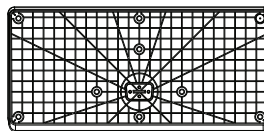

底座

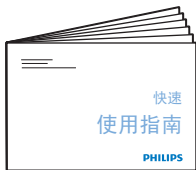

快速使用指南



使用手册



保修卡

1

电池安装方式

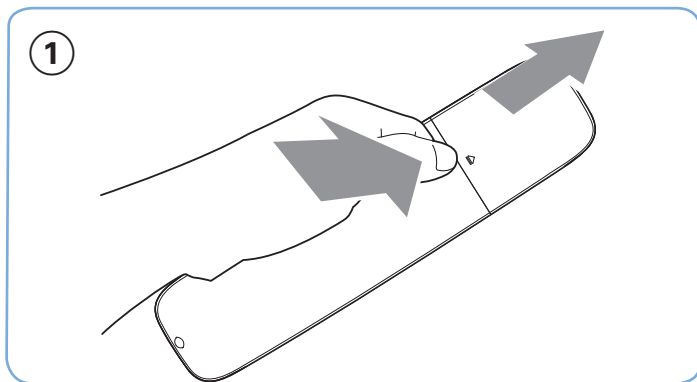

轻按压住电池盖，向外推开遥控器后方的电池盖

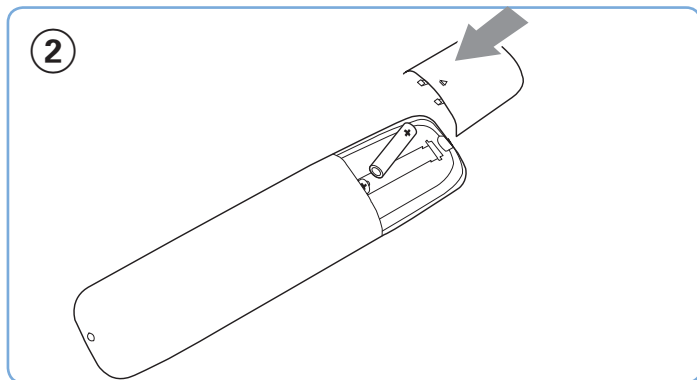

依图示放入2颗AAA电池后盖上电池盖
(注意电池正负极对应正确)

2



安装底座

步骤一：确认断开电视机所有的线缆接；
步骤二：将电视机正面朝下放在铺有软布的稳固平整台面上，并使电视机底部边缘靠近平整台面边缘如图示1；

步骤三：从包装箱中取出底座配件并准备螺丝刀，如图示2，并注意避免滑落造成危险；

步骤四：将底座组件按图示3方式插入电视机底支架；

步骤五：用四个螺丝按图示4方式，将底座组件与电视机锁紧；

再次确认各部件安装到位，螺丝全部锁紧后，将机器抬起竖直放置到稳固的平整台面上，再进行相关电缆连接及调试。因液晶面板为易碎品，此安装过程注意尽量避免触碰到液晶面板，以免造成液晶面板损伤。

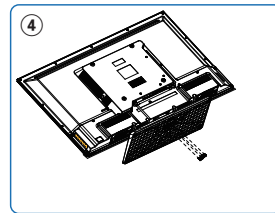
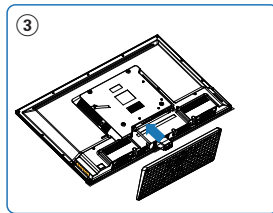
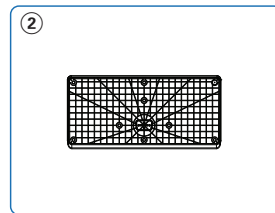
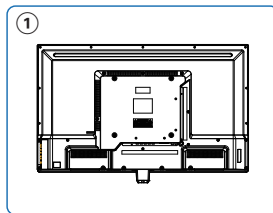

拆卸底座

步骤一：断开电视机所有的线缆连接；

步骤二：将电视机正面朝下放在铺有软布的稳固平整台面上，并使电视机底部边缘靠近平整台面边缘；

步骤三：松开图示1中的四颗螺丝，取下底座组件，此过程注意避免滑落造成危险；
请保留拆卸下来的螺丝及底座组件，以便您在需要安装底座时再次使用。

壁挂安装

电视机壁挂安装需要用到电视机壁挂架，壁挂架需要单独购买，本机未附带。

步骤一：按上面底座拆卸方式的说明先将底座组件拆卸，若电视机尚未安装底座则略过此步骤；

步骤二：依照电视机壁挂架说明书或经由专业人士进行壁挂的安装；

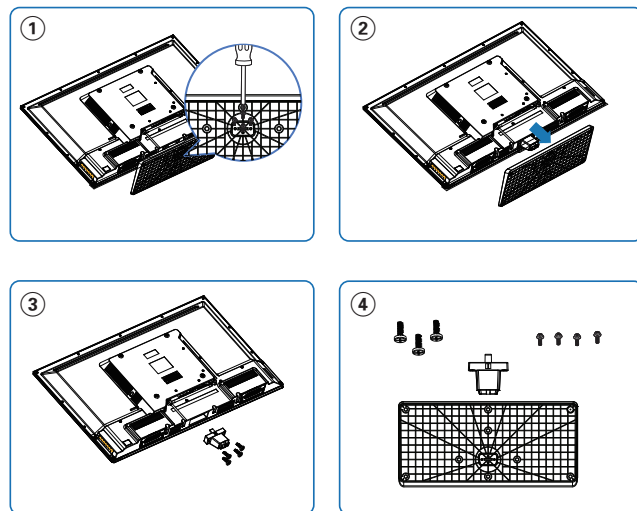

3

连接

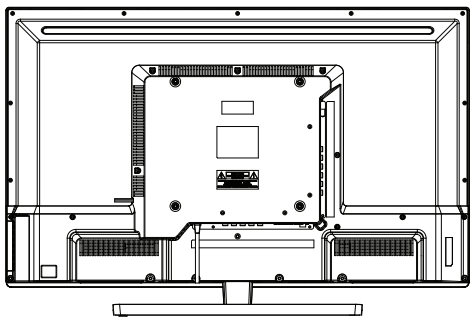

建议使用的影像端子接口:

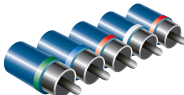
<p>HDMI ★★★★★</p> 	<p>HDMI: 影像画质最佳</p>
<p>分量信号 & 左右声道 ★★★★★</p> 	<p>分量端子: 影像画质次佳</p>
<p>视频 & 左右声道 ★</p> 	<p>AV端子: 影像画质普通</p>

影音端子连接方式

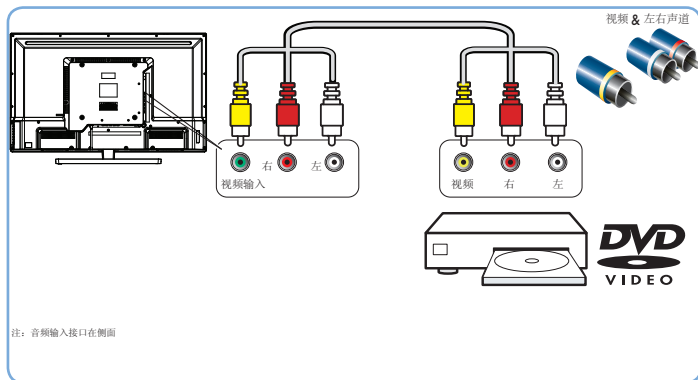
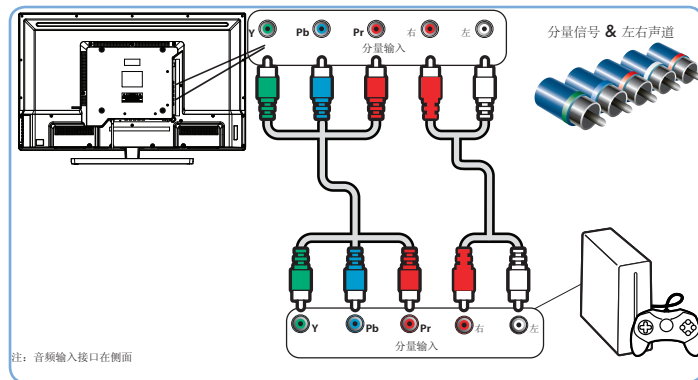
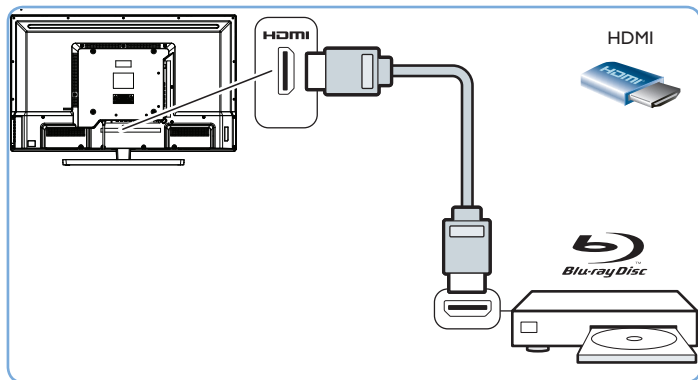

4

接上电源与电视信号 通过机顶盒连接

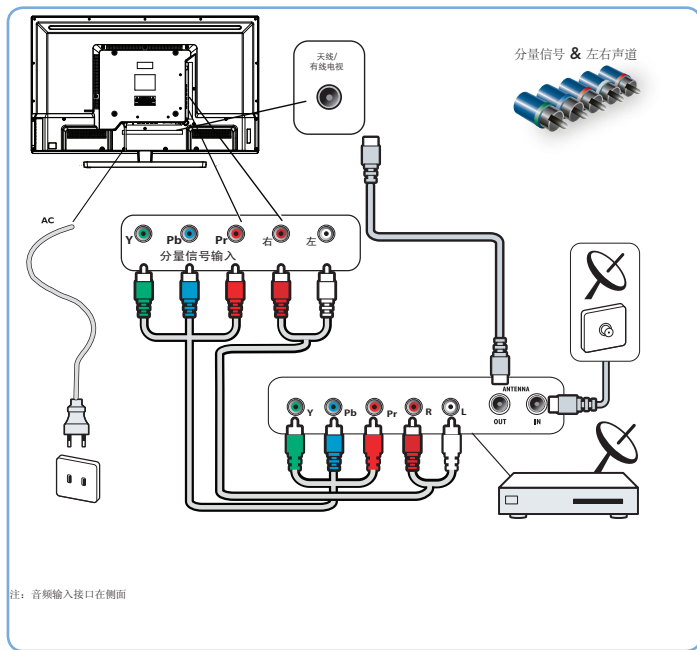

通过天线连接

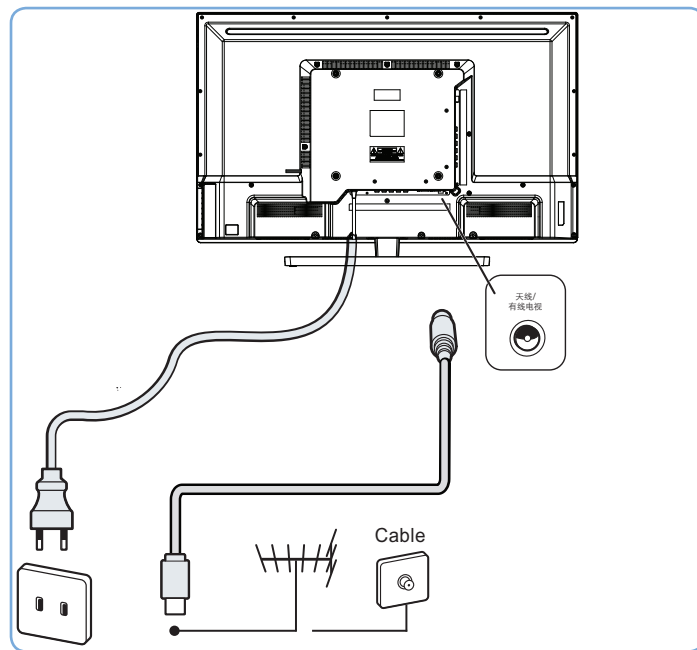

备注：

由于用户装修时电源的地线与有线信号的地线电压有差异，可能造成有线信号与电视机连接处会有发热的情况，情况严重时会导致事故发生，为了避免不安全事故的发生及提高观看电视的安全性，电视机内置集成天线隔离器。

按下电源开关打开电视机

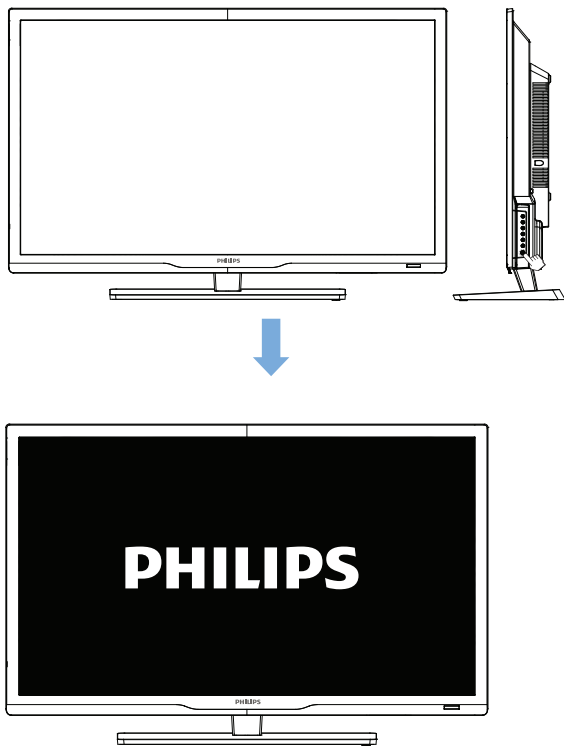

将绑线松开

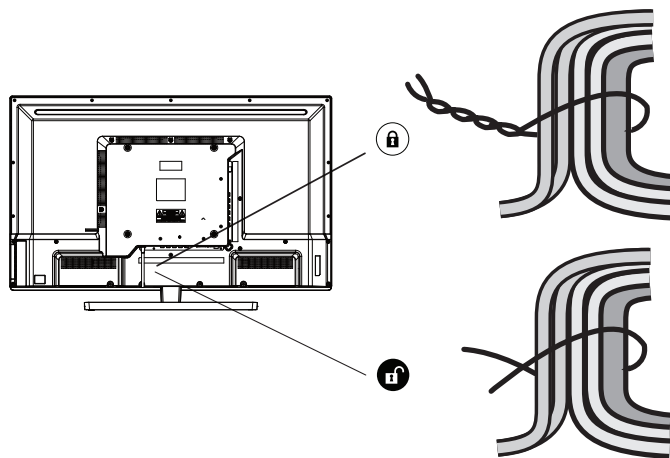



更多操作信息请参考使用手册与PHILIPS support网站。





所有注册和未注册的商标是其各自所有者的财产。
规格如有变更，恕不另行通知。

Philips 和 Philips 盾牌图形是皇家飞利浦电子股份有限公司的注册商标，
其使用需遵循皇家飞利浦电子股份有限公司的许可。

出版日期：2013年8月