

Register your product and get support at ...
www.philips.com/welcome

CINEOS

Quick Start

RU Установка

PL Instalacja

HU Felszerelés

CS Instalace

SK Inštalácia



PHILIPS

Комплект поставки

- PL Zawartość opakowania
- HU A doboz tartalma
- CS Obsah balení
- SK Čo sa nachádza v krabici

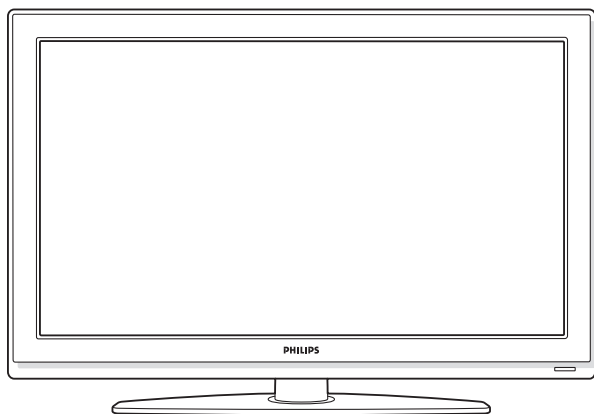

- Телевизор с подставкой
- Телевизор i podstawa
- Televízió és állvány
- Televizor a stojan
- Televizor a stojan



- Краткое руководство
- Skrócona instrukcja obsługi
- Áttekintő útmutató
- Příručka start
- Příručka spustením

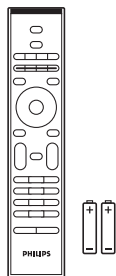

- Пульт дистанционного управления
- Pilot zdalnego sterowania
- Távvezérlő
- Dálkové ovládání
- Diaľkový ovládač

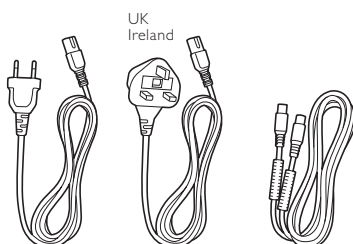

- Сетевой кабель и антенный кабель
- Przewód zasilający i przewód antenowy
- Tápkábel és antennakábel
- Napájecí kabel a anténní kabel
- Napájací kábel a antény kábel

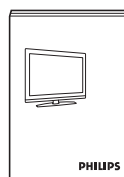

- Руководство пользователя
- Instrukcja obsługi
- Felhasználói kézikönyv
- Návod k obsluze
- Používateľská príručka

1 Подставка на шарнире

- Podstawa obrotowa
- Forgóállvány
- Otočný stojan
- Otočný stojan

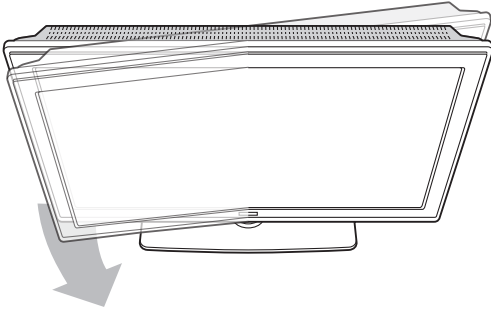

- Чтобы телевизор поворачивался на подставке, уберите желтый стопор с задней стороны подставки.
- Zwolnij znajdującą się z tyłu podstawy żółtą blokadę, aby umożliwić obracanie się telewizora.
- Az állvány hátulján lévő sárga fék eltávolításával fordíthatja el a televíziót.
- Chcete-li umožnit otáčení televizoru, odstraňte ze zadní strany stojanu žlutou brzdu.
- Odpojte žltú brzdú na zadnej strane stojana, aby ste umožnili otočenie TV.

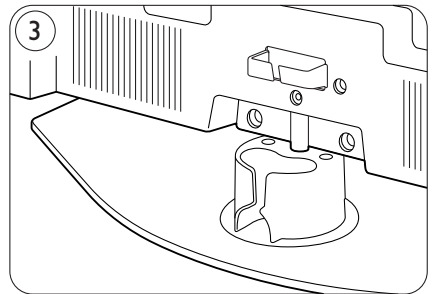
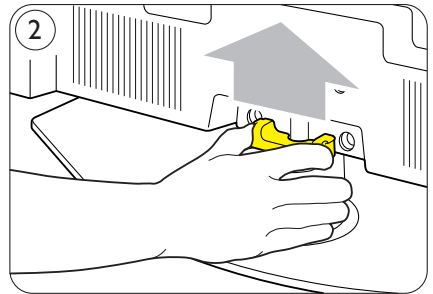
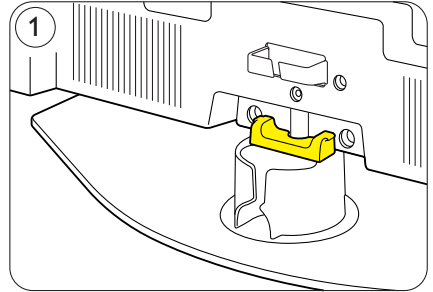

Пульт дистанционного управления

- Pilot zdalnego sterowania
- A távvezérlő
- Dálkové ovládání
- Diaľkový ovládač

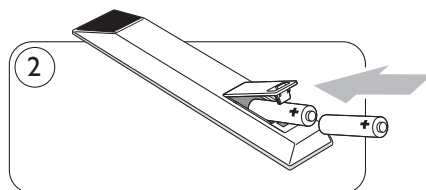
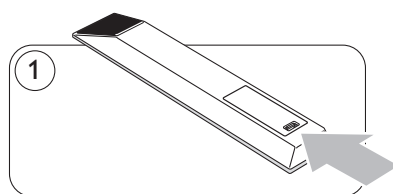

• Навигация и кнопка ОК

Нажмите кнопки перемещения курсора (вниз), (вверх) или (влево), (вправо) для перемещения по меню телевизора. Нажмите кнопку ОК чтобы подтвердить выбор.

• Przyciski nawigacyjne i OK

Do poruszania się po menu telewizora służą przyciski w dół/górę i w lewo/prawo. Naciśnij przycisk OK, aby potwierdzić wybór.

• Navigálás és OK gomb

A (down), (up) és a (left), (right) gombbal navigálhat a TV menüjében. Nyomja meg az OK gombot a kiválasztás megerősítéséhez.

• Navigace a tlačítko OK

Stisknutím tlačítka (down), (up) nebo (left), (right) procházíte menu televizoru. Stisknutím tlačítka OK lze výběr potvrdit.

• Navigačné tlačidlo a tlačidlo OK

Stláčaním tlačidiel (down), (up) alebo (left), (right) prechádzajte cez ponuku TV. Stlačením tlačidla OK potvrdíte svoj výber.



• Цветные кнопки

Для выбора задачи или выбора отображаемого на экране элемента меню нажмите цветную кнопку.

• Kolorowe przyciski

Aby wybrać zadanie lub opcję wyświetloną na ekranie, naciśnij odpowiedni przycisk kolorowy.

• A színes gombok

A képernyőn megjelenő feladat vagy lehetőség kiválasztásához nyomjon meg egy színes gombot.

• Barevně označená tlačítka

Chcete-li vybrat úlohu nebo možnost na obrazovce, stiskněte barevné tlačítko.

• Farebne označené tlačidlá

Stlačením farebného tlačidla vyberte úlohu alebo výber, ktorý je zobrazený na obrazovke.

PHILIPS
TELEVISION

3

Питание и антенна

- Zasilanie i antena
- Tápáram és antenna
- Napájení a anténa
- Napájanie a anténa

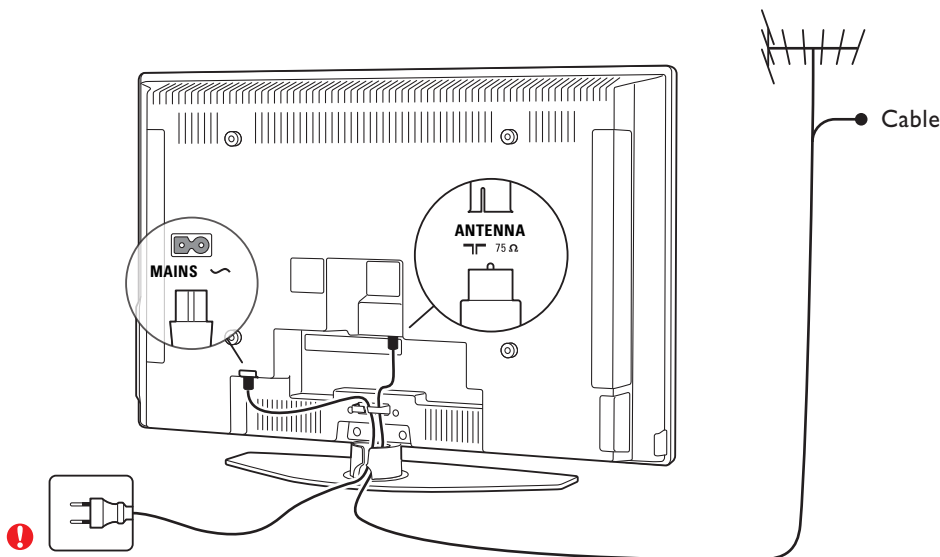

- Телевизор включится автоматически при подключении шнура питания.
- Telewizor włącza się automatycznie po podłączeniu przewodu zasilającego.
- A televízió hálózati kábelének csatlakoztatásakor a készülék automatikusan bekapcsol.
- Televizor se automaticky zapne, jakmile připojíte síťový kabel.
- TV sa automaticky zapne, keď pripojíte napájací kábel.

4 УСТАНОВКА

- Instalacja
- Felszerelés
- Instalace
- Inštalácia

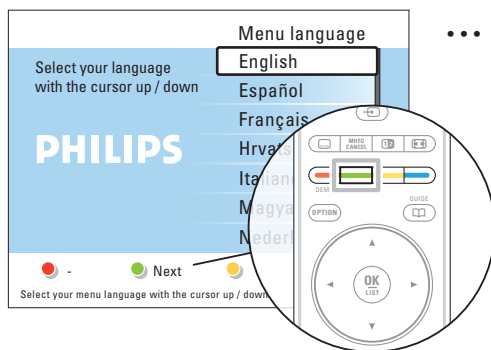
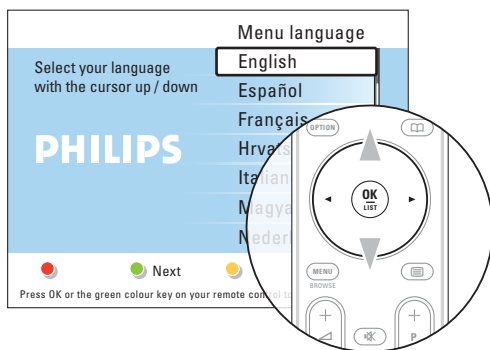

- Воспользуйтесь кнопками перемещения курсора (вниз) или (вверх) для выбора нужного языка.
- Naciśnij przycisk w dół lub w górę, aby wybrać język.
- A (down) és (up) gombbal választhatja ki a kívánt nyelvet.
- Stisknutím tlačítek (down) nebo (up) zvolíte jazyk.
- Stlačení tlačidla (down) alebo (up) vyberte svoj jazyk.

- Для запуска установки нажмите зеленую кнопку. **Совет** – последовательно нажимайте красную кнопку для перехода к предыдущим меню в случае совершения ошибки.
- Naciśnij zielony przycisk, aby kontynuować instalację. **Wskazówka** – W przypadku popełnienia błędu naciśnij kilkakrotnie czerwony przycisk, aby powrócić do poprzedniego menu.
- A beállítás folytatásához nyomja meg a zöld gombot. **Tipp:** Ha hibát ejtett, a vörös gomb többszöri megnyomásával térhet vissza az előző menübe.
- Stisknutím zeleného tlačítka pokračujte v instalaci. **Tip** – pokud jste udělali chybu a chcete se vrátit do předchozího menu, stiskněte opakovaně červené tlačítko.
- Stlačení zeleného tlačidla pokračujte v inštalácii. **Tip** – Opakovaným stláčaním červeného tlačidla sa v prípade, že ste spravili chybu, vrátite do predchádzajúcej ponuky.

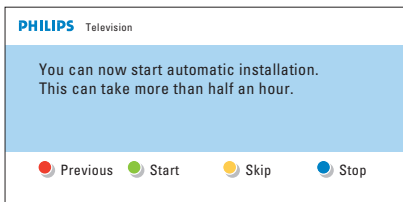

...



- Функция Автоустановка выполнит поиск и сохранение доступных телеканалов.
Совет – при просмотре телеканалов от кабельного или цифрового ресивера автоматическую установку можно пропустить.

- Funkcja automatycznej instalacji umożliwia wyszukanie i zapisanie wszystkich dostępnych kanałów telewizyjnych.
Wskazówka – Jeśli wszystkie programy telewizyjne oglądasz za pośrednictwem odbiornika telewizji kablowej lub cyfrowej, funkcję automatycznej instalacji można pominąć.

- Az automatikus beállítás megkeresi és tárolja az összes elérhető televíziócsatornát.
Tipp: Ha kábeldekóderen vagy digitális vevőkészüléken keresztül nézi az összes televíziócsatornát, akkor átugorhatja az automatikus beállítást.
- Automatická instalace vyhledá a uloží všechny dostupné televizní kanály.
Tip – jestliže sledujete všechny televizní kanály pomocí zařízení Cable Box nebo digitálního přijímače, můžete tuto část automatické instalace přeskočit.

- Automatická inštalácia vyhľadá a uloží všetky dostupné TV kanály.
Tip – Ak všetky kanály sledujete prostredníctvom koncového prijímača káblovej televízie alebo digitálneho prijímača, môžete túto automatickú inštaláciu vynechať.

- Установка успешно завершена. Для просмотра телевизора нажмите красную кнопку. При необходимости изменения порядка сохраненных каналов ознакомьтесь с **разделом 6.3.3 Изменение порядка каналов**.

- Instalacja została zakończona pomyślnie. Aby oglądać program telewizyjny naciśnij czerwony przycisk. Informacje na temat zmiany kolejności kanałów telewizyjnych znajdują się w **części 6.3.3 Ponowne uporządkowanie kanałów**.

- A beállítás sikeresen befejeződött. A televíziónézéshez nyomja meg a vörös gombot. Ha meg szeretné változtatni a televíziócsatornák sorrendjét, lásd a **6.3.3 A csatornák átrendezése** című részt.

- Úspěšně jste dokončili instalaci. Stisknutím červeného tlačítka můžete sledovat televizi. Jestliže chcete změnit pořadí televizních kanálů, podívejte se do **části 6.3.3 Změna pořadí kanálů**.

- Inštaláciu ste úspešne dokončili. Stlačením červeného tlačidla začnete sledovať TV. Ak chcete zmeniť poradie TV kanálov, pozrite si **časť 6.3.3 Znovuzoradenie kanálov**.

Проигрыватель Blu-ray Disc, Игровая приставка HD

- PL** Odtwarzacz płyt Blu-ray, Konsola do gier HD
- HU** Blu-Ray lemez lejátszó, HD-játékkonzol
- CS** Přehrávač Blu-ray Disc, Herní konzola s HD výstupem
- SK** Prehrávač diskov Blu-ray, Hracia konzola s HD



• Предупреждение

Перед подключением устройств отключите телевизор от сети электропитания.

• Uwaga

Zanim podłączysz do telewizora urządzenia zewnętrzne, odłącz go od sieci elektrycznej.

• Vigyázat!

A készülékek csatlakoztatása előtt húzza ki a televízió kábelét a fali aljzatból.

• Varování

Před připojením zařízení odpojte televizor od světelné sítě.

• Upozornenie

Pred pripojením zariadení odpojte sieťové napájanie TV.

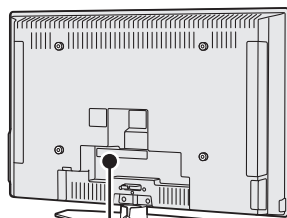

TV

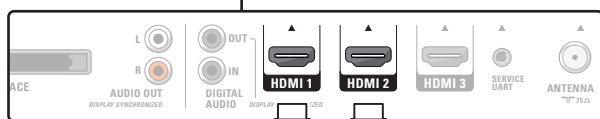

HD Game console

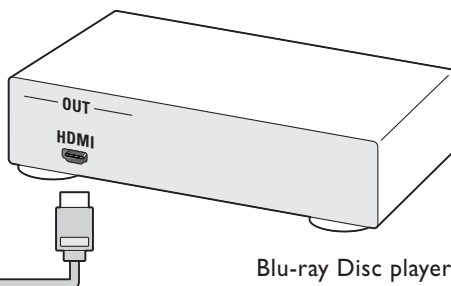
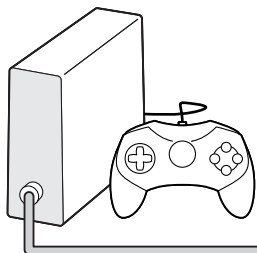

Blu-ray Disc player



Проигрыватель DVD, Система домашнего кинотеатра

- Odtwarzacz DVD, Zestaw kina domowego
- DVD-lejátszó, Házimozirendszer
- Přeřávač DVD, Systém domácího kina
- DVD prehrávač, Systém domáceho kina

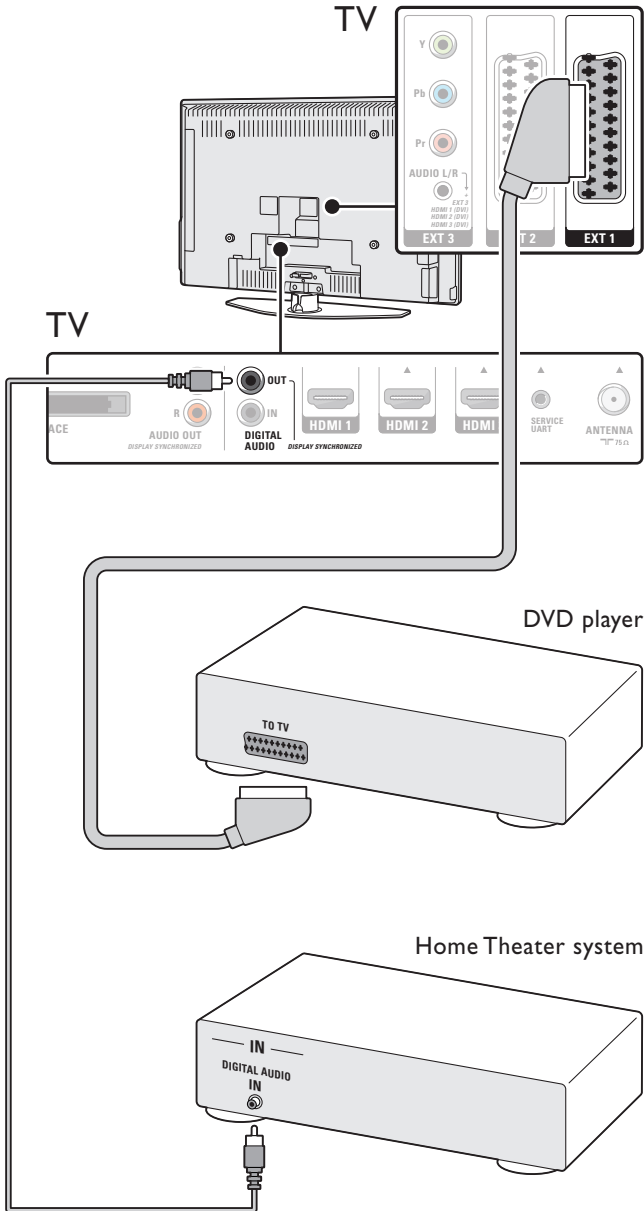

• Η χρησιμο ποιήστε μια σύνδεση HDMI.
• Mozesz też użyć połączenia HDMI.
• Vagy használjon HDMI-csatlakozást.
• Nebo použijte připojení HDMI.
• Alebo použite pripojenie HDMI.

Устройство записи DVD, Кабельный ресивер

- Nagrywarka DVD, Odbiornik telewizji kablowej
- DVD-felvevő, Kábeltelevízió-vevő
- DVD rekordér, Kabelový přijímač
- DVD rekordér, Prijímač káblovej TV

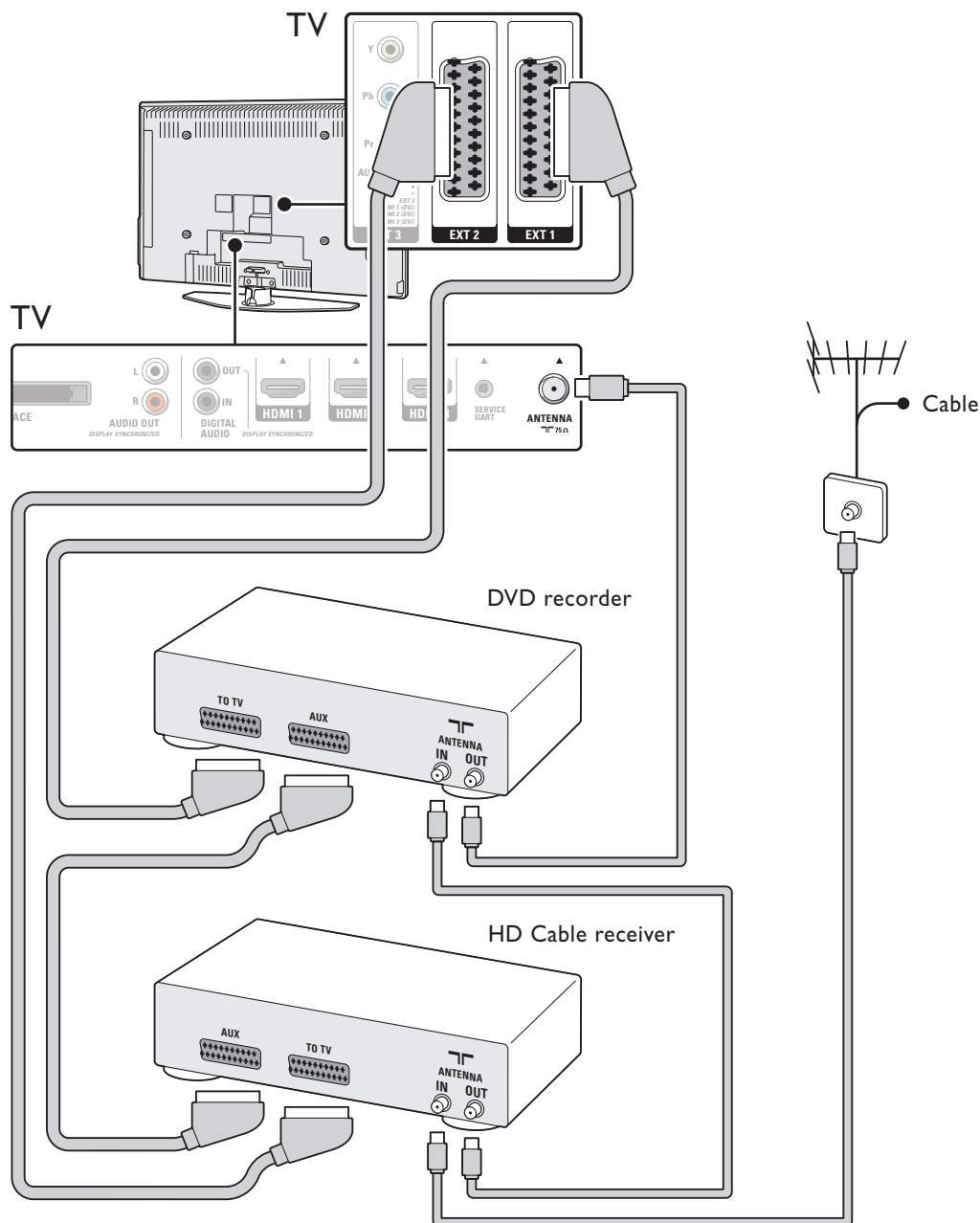

Карта памяти, Фотокамера, Игровая приставка

- Karta pamięci, Aparat fotograficzny, Konsola do gier
- Memóriakártya, Fényképezőgép, Játékkonzol
- Paměťová karta, Fotoaparát, Herní konzola
- Pamät'ová karta, Digitálny fotoaparát, Hracia konzola

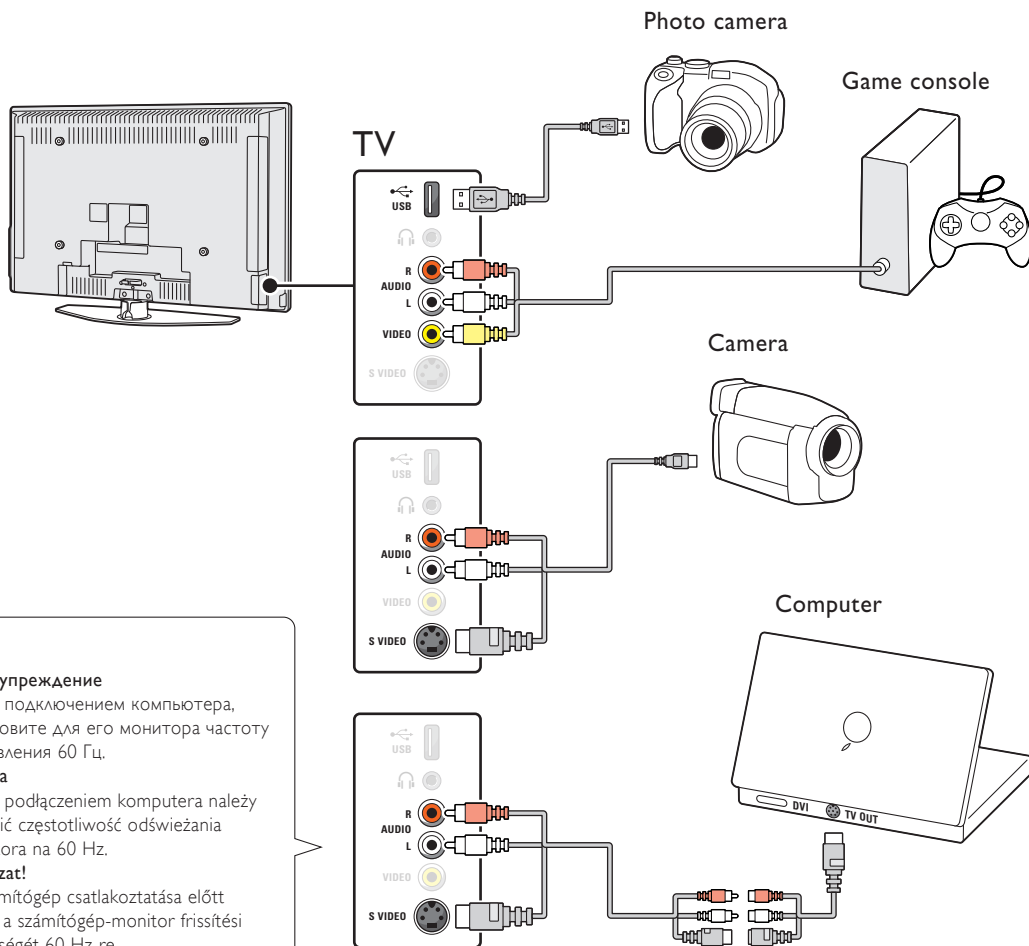

• Предупреждение

Пред подключением компьютера, установите для его монитора частоту обновления 60 Гц.

• Uwaga

Przed podłączeniem komputera należy ustawić częstotliwość odświeżania monitora na 60 Hz.

• Vigyázat!

A számítógép csatlakoztatása előtt állítsa a számítógép-monitor frissítési sebességét 60 Hz-re.

• Varování

Před připojením k PC nastavte obnovovací frekvenci monitoru na 60 Hz.

• Upozornenie

Pred pripojením PC nastavte obnovovaciu frekvenciu monitora počítača na 60 Hz.

Установка Ambilight

- Konfiguracja funkcji Ambilight
- Az Ambilight beállítása
- Nastavení funkce Ambilight
- Nastavenie funkcie Ambilight

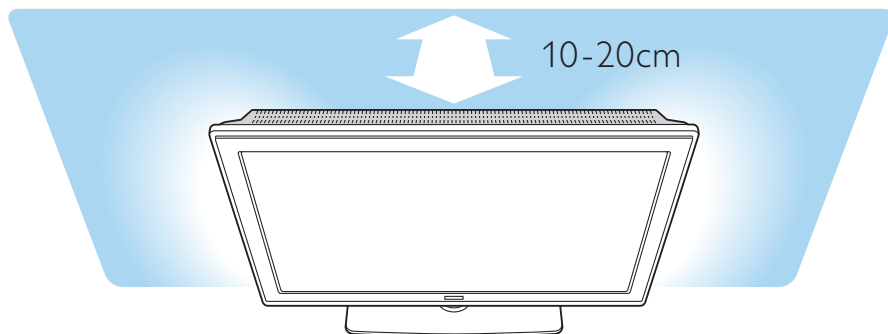

• Для оптимального эффекта Ambilight установите ТВ на расстоянии 10 - 20 см от стены. Установите ТВ в стороне от прямых солнечных лучей. Внимательно ознакомьтесь с мерами безопасности в разделе 1.1 Безопасность в руководстве пользователя.

• Aby uzyskać najlepszy efekt oświetlenia Ambilight, ustaw telewizor w odległości 10–20 cm od ściany. Telewizor powinien być ustawiony w takiej pozycji, w której światło słoneczne nie pada bezpośrednio na ekran. Ponadto, prosimy o uważne przeczytanie informacji na temat zasad bezpieczeństwa, zamieszczonych w części 1.1 Bezpieczeństwo w instrukcji obsługi.

• A legjobb Ambilight hatás érdekében helyezze a televíziót a faltól 10–20 cm távolságra. A készüléket ne érje közvetlen napsugárzás. Figyelmesen olvassa el a biztonsággal kapcsolatos tudnivalókat a felhasználói kézikönyv 1.1 Biztonság című fejezetében.

• Nejlepšího efektu Ambilight dosáhnete, jestliže televizor umístíte 10 až 20 cm od zdi. Umístíte televizor na místo, kde nebude na obrazovku dopadat přímé sluneční světlo. V uživatelské příručce si pozorně přečtěte část 1.1 Bezpečnost.

• Najlepší efekt funkcie Ambilight dosiahnete, ak TV umiestnite 10 až 20 cm od steny. TV umiestnite na miesto, kde naň nebude dopadať priame slnečné svetlo. Tiež si pozorne prečítajte bezpečnostné opatrenia v časti 1.1 Bezpečnosť v používateľskej príručke.



Specifications are subject to change without notice
Trademarks are the property of Koninklijke Philips Electronics N.V.
or their respective owners
2007 © Koninklijke Philips Electronics N.V. All rights reserved

www.philips.com