

Register your product and get support at  
[www.philips.com/welcome](http://www.philips.com/welcome)

**6520 series**

# Navodila

65PFT6520

**PHILIPS**

# Vsebina

<b>1 Predstavitev televizorja</b>	<b>4</b>
1.1 Televizor Philips Android	4
1.2 Uporaba aplikacij	4
1.3 Igranje iger	4
1.4 Filmi in zamujene oddaje	4
1.5 Pause TV in snemanje	4
1.6 Pametni telefoni in tablični računalniki	4
1.7 Družabna omrežja	5
1.8 3D	5
1.9 Ambilight	5
1.10 Ambilight+Hue	5
1.11 Povezava Bluetooth	5
<b>2 Nastavitev</b>	<b>6</b>
2.1 Preberite varnostna navodila	6
2.2 TV-stojalo in namestitev na steno	6
2.3 Nasveti za namestitev	6
2.4 Napajalni kabel	6
2.5 Antenski kabel	7
<b>3 Povežite televizor Android</b>	<b>8</b>
3.1 Omrežje in internet	8
3.2 Račun Google	11
3.3 Galerija aplikacij Philips	11
<b>4 Priključitev naprav</b>	<b>13</b>
4.1 O priključkih	13
4.2 CAM s pametno kartico – CI+	15
4.3 Sprejemnik – digitalni sprejemnik	16
4.4 Sistem za domači kino	17
4.5 Pametni telefoni in tablični računalniki	18
4.6 Predvajalnik Blu-ray	18
4.7 DVD-predvajalnik	19
4.8 DVD-predvajalnik	19
4.9 Bluetooth – zvočniki in igralni ploščki	19
4.10 Slušalke	20
4.11 Igralna konzola	20
4.12 Igralni plošček	21
4.13 Trdi disk USB	21
4.14 Tipkovnica USB	22
4.15 Pogon USB	23
4.16 Fotoaparati	23
4.17 Videokamera	23
4.18 Računalnik	24
<b>5 Vklop in izklop</b>	<b>25</b>
5.1 Vklop ali stanje pripravljenosti	25
5.2 Svetlost logotipa Philips	25
5.3 Tipke na televizorju	25
5.4 Izklopni časovnik	25
5.5 Izklopni časovnik	25
<b>6 Daljinski upravljalnik</b>	<b>27</b>
6.1 Pregled tipk	27
6.2 Glasovno iskanje	28
6.3 Tipkovnica	29
6.4 Daljinski upravljalnik, združevanje	30
6.5 Infrardeči senzor	30
6.6 Baterije	30
6.7 Čiščenje	31
<b>7 Programi</b>	<b>32</b>
7.1 Namestitev programov	32
7.2 Sezname programov	32
7.3 Gledanje programov	33
7.4 Priljubljeni programi	35
7.5 Besedilo/teletekst	37
7.6 Interaktivni televizor	38
<b>8 TV-vodnik</b>	<b>39</b>
8.1 Kaj potrebujete	39
8.2 Podatki TV-vodnika	39
8.3 Uporaba TV-vodnika	39
<b>9 Snemanje in Pause TV</b>	<b>41</b>
9.1 Snemanje	41
9.2 Funkcija Pause TV	42
<b>10 Najboljše izbire</b>	<b>44</b>
10.1 Kaj so najboljše izbire	44
10.2 Zdaj na vašem televizorju	44
10.3 TV na zahtevo	44
10.4 Video na zahtevo	45
<b>11 Meni Domov</b>	<b>46</b>
11.1 O meniju Domov	46
11.2 Odpiranje menija Domov	46
11.3 Iskanje in glasovno iskanje	46
11.4 Omejen profil	46
<b>12 Meni televizorja</b>	<b>47</b>
12.1 O meniju televizorja	47
12.2 Odpiranje menija televizorja	47
<b>13 Viri</b>	<b>48</b>
13.1 Preklop na napravo	48
13.2 Možnosti za TV vhod	48
13.3 Ime in vrsta naprave	48
13.4 Igralna konzola ali računalnik	48
13.5 Ponovni pregled priključkov	49
<b>14 Aplikacije</b>	<b>50</b>
14.1 Kaj so Aplikacije	50
14.2 Google Play	50
14.3 Galerija aplikacij	51
14.4 Zagon ali zaustavitev aplikacije	52
14.5 Zaklepanje aplikacij	52
14.6 Upravljanje aplikacij	53
14.7 Pomnilnik	53
<b>15 Igre</b>	<b>54</b>
15.1 Kaj potrebujete	54
15.2 Igralni ploščki	54
15.3 Igranje igre	54
15.4 Igranje na razdeljenem zaslonu	54
15.5 Idealne igralne nastavitve	55
<b>16 Internet</b>	<b>56</b>
16.1 Vzpostavite internetno povezavo	56
16.2 Internetne možnosti	56
<b>17 Videoposnetki, fotografije in glasba</b>	<b>57</b>
17.1 Iz povezave USB	57
17.2 Iz računalnika ali naprave NAS	57
17.3 Iz storitve za shranjevanje v oblaku	57
17.4 Predvajanje videoposnetkov	57
17.5 Ogled fotografij	58
17.6 Predvajanje glasbe	58
<b>18 Pametni telefoni in tablični računalniki</b>	<b>60</b>
18.1 Aplikacija TV Remote	60
18.2 Google Cast	60

18.3	Miracast	60	30.2	Pogoji uporabe – pametni televizor	102
18.4	AirPlay	61	30.3	Pogoji uporabe – Galerija aplikacij Philips	102
18.5	MHL	61			
<b>19</b>	<b>Ambilight</b>	<b>63</b>	<b>31</b>	<b>Avtorske pravice</b>	<b>103</b>
19.1	Slog Ambilight	63	31.1	MHL	103
19.2	Izklop sloga Ambilight	63	31.2	HDMI	103
19.3	Nastavitve funkcije Ambilight	63	31.3	Dolby Digital Plus	103
<b>20</b>	<b>3D</b>	<b>64</b>	31.4	DTS Premium Sound™	103
20.1	Kaj potrebujete	64	31.5	Microsoft	103
20.2	3D-očala	64	31.6	Združenje Wi-Fi Alliance	103
20.3	Spremljanje 3D-vsebine	64	31.7	Kensington	104
20.4	Optimalno gledanje v 3D	65	31.8	Druge blagovne znamke	104
20.5	Nega 3D-očal	65			
20.6	Zdravstveno opozorilo	65	<b>Kazalo</b>	<b>105</b>	
<b>21</b>	<b>Večkratni pogled</b>	<b>67</b>			
21.1	O večkratnem pogledu	67			
21.2	Teletext in televizor	67			
21.3	NetTV in televizija	67			
21.4	HDMI in TV	67			
<b>22</b>	<b>Nastavitve</b>	<b>68</b>			
22.1	Slika	68			
22.2	Zvok	73			
22.3	Nastavitve funkcije Ambilight	76			
22.4	Okolju prijazne nastavitve	78			
22.5	Splošne nastavitve	79			
22.6	Ura, regija in jezik	81			
22.7	Univerzalni dostop	84			
<b>23</b>	<b>Brezžično in omrežja</b>	<b>86</b>			
23.1	Omrežje	86			
23.2	Bluetooth	86			
<b>24</b>	<b>Nastavitve za Android</b>	<b>87</b>			
<b>25</b>	<b>Namestitev programov</b>	<b>88</b>			
25.1	Namestitev antenskih/kabelskih programov	88			
25.2	Kopija seznama programov	90			
<b>26</b>	<b>Programska oprema</b>	<b>92</b>			
26.1	Posodobitev programske opreme	92			
26.2	Različica programske opreme	92			
26.3	Odprihodna programska oprema	92			
26.4	Objave	93			
<b>27</b>	<b>Specifikacije</b>	<b>94</b>			
27.1	Specifikacije okolja	94			
27.2	Napajanje	94			
27.3	Operacijski sistem	95			
27.4	Sprejem	95			
27.5	Vrsta zaslona	95			
27.6	Vhodna ločljivost zaslona	95			
27.7	Dimenzije in teže	95			
27.8	Povezljivost	95			
27.9	Zvok	96			
27.10	Večpredstavnost	96			
<b>28</b>	<b>Pomoč in podpora</b>	<b>97</b>			
28.1	Registracija televizorja	97			
28.2	Uporaba menija Pomoč	97			
28.3	Odpravljanje težav	97			
28.4	Spletna pomoč	99			
28.5	Podpora in popravilo	99			
<b>29</b>	<b>Varnost in nega</b>	<b>100</b>			
29.1	Varnost	100			
29.2	Nega zaslona	101			
<b>30</b>	<b>Pogoji uporabe</b>	<b>102</b>			
30.1	Pogoji uporabe – televizor	102			

# Predstavitev televizorja

## Televizor Philips Android

To je Philips Android TV™.

Televizor Android ponuja na tisoče filmov, oddaj in iger iz trgovine Google Play, YouTube in priljubljenih aplikacij.\*

Glasovno iskanje in uporabniku prilagojene vsebine pomenita več zabave in manj iskanja nečesa dobrega. Z vgrajeno uporabo storitve Google Cast lahko enostavno prenesete filme, oddaje in fotografije iz naprave Chromebook ali Android v vaš televizor.\*\*

S pametnim telefonom ali tabličnim računalnikom z aplikacijo Philips TV Remote imate TV-programe na doseg prstov. Fotografijo predvajajte na velikem TV-zaslону ali pa s tabličnim računalnikom v kuhinji spremljajte najljubšo kuharsko oddajo. Televizor je odslej del vašega mobilnega gospodinjstva.

Televizor povežite z domačim omrežjem in internetom.

\* Televizor mora imeti vzpostavljeno internetno povezavo. Nekateri ponudniki zahtevajo naročnino.

\*\* Predvajanje je optimirano samo za izbrane storitve. Kakovost pretakanja druge vsebine je lahko različna. Podprti operacijski sistemi in naprave: Android 2.3 in novejši, iOS® 7 in novejši, Windows® 7 in novejši, Mac OS® 10.7 in novejši ter Chrome OS (različica 38 ali novejša).

Google, Android, Google Play in druge znamke so blagovne znamke družbe Google Inc. Robot Android se reproducira in spreminja na podlagi dela, ki ga je ustvaril in dal v javno rabo Google ter se uporablja skladno z določili, opisanimi v licenci Creative Commons 3.0 Attribution License.

<http://creativecommons.org/licenses/by/3.0/legalcode>

## Uporaba aplikacij

Televizor ima nameščene aplikacije za enostaven začetek uporabe.

Na strani Aplikacije so prikazane vse aplikacije televizorja. Aplikacije televizorja vam enako kot aplikacije pametnega telefona ali tabličnega računalnika nudijo določene funkcije za boljšo uporabo televizorja. Te aplikacije so TV-igre, vremenske napovedi itd. Odprete lahko tudi aplikacijo

Internetni brskalnik, kot je Google Chrome, in brskate po internetu.

Za več informacij v možnosti **Pomoč** pritisnite barvno tipko  **Ključne besede** in poiščite možnost **Aplikacije**.

## Igranje iger

Igrate lahko igre iz priključene igralne konzole, nameščene aplikacije ali spletne igre. Televizor lahko prilagodite na idealne nastavitve za igranje iger, ki omogočajo hitro in odzivno uporabo.

## Filmi in zamujene oddaje

Če si želite izposoditi film, vam bi treba hoditi od doma.

Odprite **Video na zahtevo** in najnovejše filme pretakajte naravnost v televizor. Odprite aplikacijo videoteke, ustvarite osebni račun, izberite film in začnite s predvajanjem.

Video na zahtevo je na voljo v določenih državah.

Za več informacij v možnosti **Pomoč** pritisnite barvno tipko  **Ključne besede** in poiščite možnost **Videoposnetki na zahtevo**.

## Pause TV in snemanje

Če povežete trdi disk USB, lahko začasno prekinete in posnamete oddajo z digitalnega TV-programa.

Prekinite TV-program in sprejmite nujen telefonski klic ali pa si privoščite odmor med tekmo, saj televizor oddajo shrani na trdi disk USB. Z gledanjem lahko nadaljujete pozneje.

Ko je priključen trdi disk USB, lahko snemate tudi digitalne oddaje. Snemate lahko med gledanjem programa ali pa programirate snemanje prihodnjega programa.

Za več informacij v možnosti **Pomoč** pritisnite barvno tipko  **Ključne besede** in poiščite možnost **Pause TV** ali **Snemanje**.

---

1.6

## Pametni telefoni in tablični računalniki

Nova aplikacija Philips TV Remote je vaš novi TV-prijatelj.

S pametnim telefonom ali tabličnim računalnikom z aplikacijo Philips TV Remote lahko upravljate vse predstavnostne vsebine. Fotografije, glasbo ali videoposnetke prenašajte na velik TV-zaslon ali pa TV-programe v živo spremljajte s pametnim telefonom ali tabličnim računalnikom. Odprite TV-vodnik in nastavite snemanje za jutri. Televizor poskrbi za vse. Vključite Ambilight+hue in nastavite prijetne barvne učinke za dnevni prostor. Aplikacija TV Remote vam omogoča popoln nadzor. Enostavno lahko znižate glasnost televizorja.

Še danes iz najljubše trgovine z aplikacijami prenesite aplikacijo Philips TV Remote.

Brezplačno je.

Aplikacija Philips TV Remote je na voljo za iOS in Android.

---

1.7

## Družabna omrežja

Ni vam treba vstajati in stopiti do računalnika, da bi prebrali sporočila prijateljev.

Sporočila iz družabnega omrežja lahko berete na zaslonu tega televizorja. Odgovore lahko pošiljate iz naslonjača.

Za več informacij v možnosti **Pomoč** pritisnite barvno tipko **— Ključne besede** in poiščite možnost **Aplikacije**.

---

1.8

## 3D

Vaši novi televizor je 3D-televizor.

Uživajte v pristnem doživetju on gledanju filma v 3D. 3D-film predvajajte s predvajalnikom Blu-ray ali pa si ga izposodite v Videoteki v meniju Domov v možnosti Video na zahtevo.

Televizor z aktivno 3D-tehnologijo prevaja 3D-filme v polni ločljivosti.

Za več informacij v možnosti **Pomoč** pritisnite barvno tipko **— Ključne besede** in poiščite **3D**.

---

1.9

## Ambilight

Ambilight je najbolj elegantna in ekskluzivna funkcija vašega novega televizorja Philips.

Prefinjena barvna svetloba, ki sveti izza televizorja in izboljša doživetje slike. Svetloba Ambilight je prijazna do oči in poskrbi, da vas vsebine povsem prevzamejo.

Učinek Ambilight lahko še razširite s funkcijo **Ambilight+hue**. Uporabite brezžično upravljane sijalke **Philips Hue\***. Sijalke prostor napolnijo s svetlobo, ki je skladna z vsebino na TV-zaslonu.

Ambilight boste pogrešali, ko bo izklopljen.

\* Na voljo posebej.

---

1.10

## Ambilight+Hue

Vaš televizor Ambilight

Philipsova edinstvena tehnologija Ambilight zagotavlja izjemne rezultate. Zaradi nje se zaslon zdi precej širši, slika pa je pristnejša, saj s strani zaslona na steno okrog televizorja projicira zelo širok svetlobni sij. Barve, živahna slika in napeto dogajanje se z zaslona razširijo na ves dnevni prostor, zato je doživetje vedno razburljivše, zanimivejše in pristnejše.

**Ambilight+hue**

Prostor in življenje napolnite s čarobno tehnologijo Ambilight. Ambilight + hue\* vam omogoča, da vzdušje Ambilight razširite po vsem prostoru.

Učinek Ambilight lahko še razširite s funkcijo **Ambilight+hue**. Uporabite brezžično upravljane sijalke **Philips Hue\***. Sijalke prostor napolnijo s svetlobo, ki je skladna z vsebino na TV-zaslonu.

Televizor Ambilight in sijalke hue medsebojno brezžično komunicirajo ter vas obkrožijo s čustvi, močjo in barvami Ambilight.

\* Komplet hue je na voljo posebej.

---

1.11

## Povezava Bluetooth

Vaš televizor ima tehnologijo **Bluetooth**.

Priklopite lahko brezžične zvočnike ali brezžične slušalke. Pozabite na kable, napravo združite s televizorjem.

Za več informacij v možnosti **Pomoč** pritisnite barvno tipko **— Ključne besede** in poiščite možnost **Bluetooth** ali **Brezžični zvočniki**.

# Nastavitev

## 2.1

### Preberite varnostna navodila

Pred prvo uporabo televizorja preberite varnostna navodila.

Če želite prebrati navodila, v možnosti **Pomoč** pritisnite barvno tipko **—** Ključne besede in poiščite **Varnostna navodila**.

## 2.2

### TV-stojalo in namestitev na steno

#### TV-stojalo

Navodila za namestitev TV-stojala lahko najdete v vodniku za hiter začetek, ki je bil priložen televizorju. Če ste vodnik izgubili, ga lahko prenesete s spletnega mesta [www.philips.com](http://www.philips.com).

Vnesite številko vrste izdelka televizorja, poiščite vodnik za hiter začetek in ga prenesite.

#### Namestitev na steno

Televizor omogoča uporabo stenskega nosilca, ki je skladen s standardom VESA (naprodaj ločeno). Pri nakupu stenskega nosilca uporabite naslednjo kodo VESA . . .

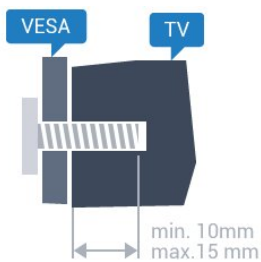

- 32PFx6500  
VESA MIS-F 100 x 100, M4
- 40PFx6510,  
40PFx6540, 40PFx6550, 40PFx6560, 40PFx6580  
VESA MIS-F 200 x 200, M4
- 50PFx6510,  
50PFx6540, 50PFx6550, 50PFx6560, 50PFx6580  
VESA MIS-F 400 x 200, M6
- 55PFx6510,  
55PFx6540, 55PFx6550, 55PFx6560, 55PFx6580  
VESA MIS-F 400 x 200, M6
- 65PFx6520  
VESA MIS-F 400 x 400, M6

#### Priprava

Najprej odstranite 4 plastične pokrovčke vijakov iz navojev na hrbtni strani televizorja. Kovinske vijake za namestitev televizorja na nosilec, ki je skladen s standardom VESA, morate priviti približno 10 mm globoko v navoje televizorja.

#### Pozor

Za namestitev televizorja na steno je potrebno strokovno znanje, zato naj to izvede usposobljeno osebje. Televizor mora biti na steno nameščen v skladu z varnostnimi standardi glede na težo televizorja. Pred namestitvijo televizorja preberite tudi varnostne ukrepe.

Družba TP Vision Europe B.V. ne odgovarja za nepravilno namestitev ali namestitev, ki povzroči nezgodo ali telesne poškodbe.

## 2.3

### Nasveti za namestitev

- Televizor namestite tako, da zaslon ne bo izpostavljen neposredni svetlobi.
- Za najboljši učinek funkcije Ambilight zatemnite osvetlitev v prostoru.
- Televizor namestite do 15 cm stran od stene.
- Idealno razdaljo za gledanje televizije lahko izračunate tako, da velikost diagonale zaslona pomnožite s tri. Sedeti morate tako, da so vaše oči v isti višini kot središče zaslona.



## 2.4

### Napajalni kabel

- Napajalni kabel priključite v priključek **POWER** na hrbtni strani televizorja.
- Zagotovite, da je napajalni kabel dobro priključen v priključek.
- Zagotovite, da je napajalni vtič v stenski vtičnici vedno dostopen.
- Ko želite napajalni kabel izključiti, vedno vlecite za vtikač, ne za kabel.

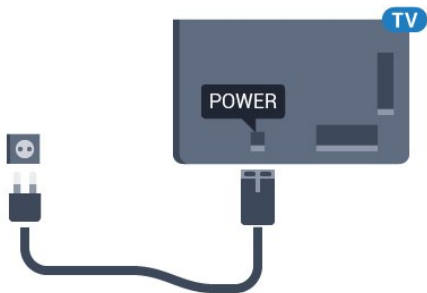

Čeprav televizor v stanju pripravljenosti porabi malo električne energije, za varčevanje z energijo napajalni kabel izključite iz omrežne vtičnice, če televizorja ne boste uporabljali dlje časa.

V možnosti **Pomoč** pritisnite barvno tipko **—** **Ključne besede** in si v možnosti **Vklop** oglejte več informacij o vklopu in izklopu televizorja.

---

2.5

## Antenski kabel

Vtič antene trdno vstavite v vtičnico **Antena** na hrbtni strani televizorja.

Priključite lahko svojo anteno ali povežete signal antene iz antenskega distribucijskega sistema. Uporabite radiofrekvenčni koaksialni antenski priključek IEC 75 Ohm.

Ta priključek za anteno uporabljajte za vhodne signale DVB-T in DVB-C.

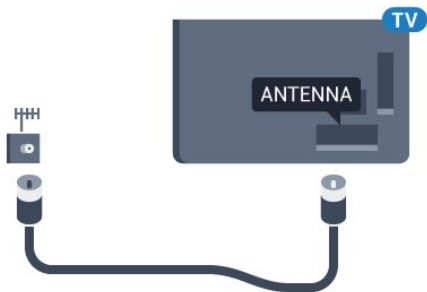

# Povežite televizor Android

## Omrežje in internet

### Domače omrežje

Da boste lahko izkoristili vse možnosti televizorja Philips Android, mora imeti televizor vzpostavljeno internetno povezavo.

Televizor povežite z domačim omrežjem s hitro internetno povezavo. Televizor lahko povežete brezžično ali z omrežnim usmerjevalnikom.

### Vzpostavi povezavo z omrežjem

#### Brezžična povezava

##### Kaj potrebujete

Če s televizorjem želite vzpostaviti brezžično internetno povezavo, potrebujete usmerjevalnik Wi-Fi z vzpostavljeno internetno povezavo.

Uporabite hitro (širokopasovno) internetno povezavo.



#### Vzpostavitev povezave

##### Brezžično

Vzpostavitev brezžične povezave ...

- 1 - Pritisnite , izberite **Vse nastavitve** in pritisnite **OK**.
- 2 - Izberite **Brezžično in omrežja** ter pritisnite **>** (desno), da odprete meni.
- 3 - Izberite **Žično ali Wi-Fi >** **Vzpostavi povezavo z omrežjem** in pritisnite **OK**.
- 4 - Izberite **Brezžično in omrežja** in pritisnite **OK**.
- 5 - Na seznamu najdenih omrežij izberite svoje brezžično omrežje. Če vašega omrežja ni na seznamu, ker je ime omrežja skrito (izklopili ste oddajanje SSID

usmerjevalnika), izberite **Dodaj novo omrežje** in ime omrežja vnesite sami.

6 - Glede na vrsto usmerjevalnika vnesite šifrirni ključ – WEP, WPA ali WPA2. Če ste šifrirni ključ za to omrežje že vnesli, lahko izberete možnost **OK**, da takoj vzpostavite povezavo.

7 - Ko je povezava uspešno vzpostavljena, se izpiše sporočilo.

#### WPS

Če ima usmerjevalnik WPS, lahko z njim povezavo vzpostavite neposredno brez iskanja omrežij. Če so v brezžičnem omrežju naprave, ki uporabljajo sistem varnostnega šifriranja WEP, WPS ne morete uporabljati.

- 1 - Pritisnite , izberite **Vse nastavitve** in pritisnite **OK**.
- 2 - Izberite **Brezžično in omrežja** in pritisnite **>** (desno), da odprete meni.
- 3 - Izberite **Žično ali Wi-Fi >** **Vzpostavi povezavo z omrežjem** in pritisnite **OK**.
- 4 - Izberite **WPS** in pritisnite **OK**.
- 5 - Pritisnite gumb WPS na usmerjevalniku in se v 2 minutah vrnite do televizorja.
- 6 - Izberite **Vzpostavi povezavo**, da vzpostavite povezavo.
- 7 - Ko je povezava uspešno vzpostavljena, se izpiše sporočilo.

#### WPS s kodo PIN

Če ima usmerjevalnik WPS s kodo PIN, lahko z njim povezavo vzpostavite neposredno brez iskanja omrežij. Če so v brezžičnem omrežju naprave, ki uporabljajo sistem varnostnega šifriranja WEP, WPS ne morete uporabljati.

- 1 - Pritisnite , izberite **Vse nastavitve** in pritisnite **OK**.
- 2 - Izberite **Brezžično in omrežja** in pritisnite **>** (desno), da odprete meni.
- 3 - Izberite **Žično ali Wi-Fi >** **Vzpostavi povezavo z omrežjem** in pritisnite **OK**.
- 4 - Izberite **WPS s kodo PIN** in pritisnite **OK**.
- 5 - Zapišite prikazano 8-mestno kodo PIN na zaslonu in jo vnesite v programsko opremo usmerjevalnika v računalniku. V priročniku usmerjevalnika preverite, kje v programski opremi usmerjevalnika morate vnesti kodo PIN.
- 6 - Izberite **Vzpostavi povezavo**, da vzpostavite povezavo.
- 7 - Ko je povezava uspešno vzpostavljena, se izpiše sporočilo.



---

## Težave

Brezžičnega omrežja ni bilo mogoče najti ali je moteno.

- Mikrovalovne pečice, telefoni DECT in druge naprave Wi-Fi 802.11b/g/n v bližini lahko motijo brezžično omrežje.
- Zagotovite, da požarni zidovi v omrežju omogočajo dostop do brezžične povezave televizorja.
- Če brezžično omrežje ne deluje pravilno, poskusite z namestitvijo žičnega omrežja.

### Internetna povezava ne deluje

- Če povezava z usmerjevalnikom deluje, preverite povezavo usmerjevalnika z internetom.

Povezava z računalnikom in internetna povezava sta počasni

- V uporabniškem priročniku za brezžični usmerjevalnik preverite informacije o dosegu v zaprtih prostorih, hitrosti prenosa in drugih dejavnikih kakovosti signala.
- Za usmerjevalnik uporabite hitro (širokopasovno) internetno povezavo.

### DHCP

- Če povezava ni uspešna, preverite nastavitve DHCP (Dynamic Host Configuration Protocol) usmerjevalnika. Možnost DHCP mora biti vklopljena.

---

## Žična povezava

### Kaj potrebujete

Če s televizorjem želite vzpostaviti internetno povezavo, potrebujete usmerjevalnik z vzpostavljeno internetno povezavo. Uporabite hitro (širokopasovno) internetno povezavo.

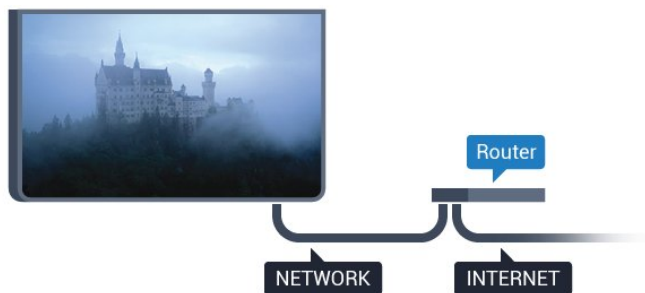

---

## Vzpostavitev povezave

Vzpostavitev žične povezave ...

- 1 - Z omrežnim kablom povežite usmerjevalnik in televizor (ethernetni kabel\*\*).
- 2 - Zagotovite, da je usmerjevalnik vklopljen.
- 3 - Pritisnite , izberite **Vse nastavitve** in pritisnite **OK**.
- 4 - Izberite **Brezžično in omrežja** in pritisnite **>** (desno), da odprete meni.

5 - Izberite **Žično ali Wi-Fi >** Vzpostavi povezavo z omrežjem in pritisnite **OK**.

6 - Izberite **Žično** in pritisnite **OK**. Televizor nenehno išče omrežno povezavo.

7 - Ko je povezava uspešno vzpostavljena, se izpiše sporočilo.

Če povezava ni uspešna, preverite nastavitve DHCP usmerjevalnika. Možnost DHCP mora biti vklopljena.

\*\*Za skladnost s predpisi EMC uporabljajte oklopljen ethernetni kabel FTP kat. 5E.

---

## Nastavitve omrežja

### Prikaz nastavitve omrežja

Tukaj lahko vidite vse trenutne nastavitve omrežja. Naslova IP in MAC, moč signala, hitrost, način šifriranja itd.

Ogled trenutnih nastavitve omrežja ...

- 1 - Pritisnite , izberite **Vse nastavitve** in pritisnite **OK**.
- 2 - Izberite **Brezžično in omrežja** in pritisnite **>** (desno), da odprete meni.
- 3 - Izberite **Žično ali Wi-Fi >** **Ogled nastavitve omrežja** in pritisnite **OK**.
- 4 - Po potrebi pritisnite **<** (levo), da zaprete meni.

---

## Omrežna konfiguracija

Če ste naprednejši uporabnik in želite namestiti omrežje s statičnim naslovom IP, televizor nastavite na **Statični naslov IP**.

Nastavitve televizorja na statični naslov IP ...

- 1 - Pritisnite , izberite **Vse nastavitve** in pritisnite **OK**.
- 2 - Izberite **Brezžično in omrežja** in pritisnite **>** (desno), da odprete meni.
- 3 - Izberite **Žično ali Wi-Fi >** **Omrežna konfiguracija** in pritisnite **OK**.
- 4 - Izberite **Statični naslov IP** in pritisnite **OK**, da omogočite možnost **Konfiguracija statičnega naslova IP**.
- 5 - Izberite **Konfiguracija statičnega naslova IP** in konfigurirajte povezavo.
- 6 - Lahko nastavite številko za **naslov IP**, **masko omrežja**, **prehod**, **DNS 1** ali **DNS 2**.
- 7 - Po potrebi pritisnite **<** (levo), da zaprete meni.

---

## Vklopi s funkcijo Wi-Fi (WoWLAN)

Ta televizor lahko vklopite s pametnim telefonom ali tabličnim računalnikom tudi, če je v stanju pripravljenosti. Nastavitve **Vklopi s funkcijo Wi-Fi (WoWLAN)** mora biti vklopljena.

Vklop nastavitve WoWLAN ...

- 1 - Pritisnite , izberite **Vse nastavitve** in pritisnite **OK**.
- 2 - Izberite **Brezžično in omrežja** in pritisnite **➤** (desno), da odprete meni.
- 3 - Izberite **Žično ali Wi-Fi > Vklopi s funkcijo Wi-Fi (WoWLAN)** in pritisnite **OK**.
- 4 - Izberite **Vklop** in pritisnite **OK**.
- 5 - Po potrebi pritisnite **◀** (levo), da zaprete meni.

---

### Vklop povezave Wi-Fi

Povezavo Wi-Fi televizorja lahko vklopite ali izklopite.

Vklop povezave Wi-Fi ...

- 1 - Pritisnite , izberite **Vse nastavitve** in pritisnite **OK**.
- 2 - Izberite **Brezžično in omrežja** in pritisnite **➤** (desno), da odprete meni.
- 3 - Izberite **Žično ali Wi-Fi > Vklop/izklop povezave Wi-Fi** in pritisnite **OK**.
- 4 - Izberite **Vklop** in pritisnite **OK**.
- 5 - Po potrebi pritisnite **◀** (levo), da zaprete meni.

---

### Digital Media Renderer – DMR

Če predstavnostnih datotek ni mogoče predvajati na televizorju, se prepričajte, da je vklopljena možnost Digital Media Renderer. DRM je tovarniško vklopljen.

Vklop nastavitve DMR ...

- 1 - Pritisnite , izberite **Vse nastavitve** in pritisnite **OK**.
- 2 - Izberite **Brezžično in omrežja** in pritisnite **➤** (desno), da odprete meni.
- 3 - Izberite **Žično ali Wi-Fi > Digital Media Renderer - DMR** in pritisnite **OK**.
- 4 - Izberite **Vklop** in pritisnite **OK**.
- 5 - Po potrebi pritisnite **◀** (levo), da zaprete meni.

---

### Vklop funkcije Wi-Fi Miracast

Vklopite Wi-Fi Miracast, če želite na televizorju prikazati zaslon pametnega telefona, tabličnega ali osebnega računalnika.

Vklop funkcije Miracast ...

- 1 - Pritisnite , izberite **Vse nastavitve** in pritisnite **OK**.
- 2 - Izberite **Brezžično in omrežja** in pritisnite **➤** (desno), da odprete meni.
- 3 - Izberite **Žično ali Wi-Fi > Wi-Fi Miracast** in pritisnite **OK**.
- 4 - Izberite **Vklop** in pritisnite **OK**.
- 5 - Po potrebi pritisnite **◀** (levo), da zaprete meni.

V možnosti **Pomoč** pritisnite barvno

tipko  **Ključne besede** in poiščite možnost **Miracast™**, vklop.

---

### Odstranitev povezave Wi-Fi Miracast

Počistite seznam priključenih in blokiranih naprav, ki jih uporabljate s storitvijo Miracast.

Odstranitev povezav Miracast ...

- 1 - Pritisnite , izberite **Vse nastavitve** in pritisnite **OK**.
- 2 - Izberite **Brezžično in omrežja** in pritisnite **➤** (desno), da odprete meni.
- 3 - Izberite **Žično ali Wi-Fi > Povezave Wi-Fi Miracast** in pritisnite **OK**.
- 4 - Izberite **Počisti vse** in pritisnite **OK**.
- 5 - Po potrebi pritisnite **◀** (levo), da zaprete meni.

---

### Wi-Fi Smart Screen

Če želite gledati digitalne TV-programe s pametnim telefonom ali tabličnim računalnikom z aplikacijo Philips TV Remote, morate vklopiti Wi-Fi Smart Screen. Nekateri kodirani programi na mobilni napravi mogoče ne bodo na voljo.

Vklop Wi-Fi Smart Screen ...

- 1 - Pritisnite , izberite **Vse nastavitve** in pritisnite **OK**.
- 2 - Izberite **Brezžično in omrežja** in pritisnite **➤** (desno), da odprete meni.
- 3 - Izberite **Žično ali Wi-Fi > Wi-Fi Smart Screen** in pritisnite **OK**.
- 4 - Izberite **Vklop** in pritisnite **OK**.
- 5 - Po potrebi pritisnite **◀** (levo), da zaprete meni.

---

### Omrežno ime televizorja

Če imate v domačem omrežju več televizorjev, lahko ta televizor preimenujete.

Preimenuvanje televizorja ...

- 1 - Pritisnite , izberite **Vse nastavitve** in pritisnite **OK**.
- 2 - Izberite **Brezžično in omrežja** in pritisnite **➤** (desno), da odprete meni.
- 3 - Izberite **Žično ali Wi-Fi > Omrežno ime televizorja** in pritisnite **OK**.
- 4 - S tipkovnico na zaslonu ali tipkovnico daljinskega upravljalnika (če je na voljo) vnesite ime.
- 5 - Izberite **✓**, da potrdite spremembo.
- 6 - Po potrebi pritisnite **◀** (levo), da zaprete meni.

---

## Izbriši internetno zgodovino

Z brisanjem internetne zgodovine iz televizorja izbrišete vse internetne datoteke in podatke za prijavo, kot so gesla, piškotki in zgodovina.

Brisanje internetne zgodovine ...

- 1 - Pritisnite , izberite **Vse nastavitve** in pritisnite **OK**.
- 2 - Izberite **Brezžično in omrežja** in pritisnite **▶** (desno), da odprete meni.
- 3 - Izberite **Žično ali Wi-Fi > Izbriši internetno zgodovino** in pritisnite **OK**.
- 4 - Izberite **OK**, da potrdite.
- 5 - Po potrebi pritisnite **◀** (levo), da zaprete meni.

---

## Skupna raba datotek

Televizor lahko povežete z drugimi napravami v brezžičnem omrežju, kot je računalnik ali pametni telefon. Uporabljate lahko računalnik z operacijskim sistemom Microsoft Windows ali Apple OS X.

S tem televizorjem lahko odpirate fotografije, glasbene datoteke in videoposnetke, ki so shranjeni v računalniku.

---

3.2

## Račun Google

### Vpis

Da boste lahko izkoristili vse možnosti televizorja Philips Android TV, se z računom Google lahko vpišete v storitev Google.

Če se vpišete, boste lahko za igranje svojih priljubljenih iger uporabili telefon, tablični računalnik ali televizor. Na začetnem zaslonu televizorja so na voljo priporočila za videoposnetke in glasbo po vaših željah ter dostop do spletne strani YouTube, Google Play in drugih aplikacij.

### Vpis

Prek obstoječega računa Google se vpišete v storitev Google s televizorjem. Račun Google je sestavljen iz e-poštnega naslova in gesla. Če še nimate računa Google, ga ustvarite z računalnikom ali tabličnim računalnikom (accounts.google.com). Za igranje iger z aplikacijo Google Play potrebujete profil Google+. Če se niste vpisali pri prvi namestitvi televizorja, se vedno lahko vpišete pozneje.

Vpis po namestitvi televizorja ...

- 1 - Pritisnite , izberite **Vse nastavitve** in pritisnite **OK**.
- 2 - Izberite **Nastavitve za Android** in pritisnite **OK**.
- 3 - Pritisnite **▼** (dol) in izberite **Osebnost > Dodaj**

račun in pritisnite **OK**.

4 - Pritisnite **OK** v možnosti **SIGN IN** (Vpis).

5 - S tipkovnico na daljinskem upravljalniku vnesite svoj e-poštni naslov in pritisnite majhno tipko **OK** na desnem delu tipkovnice.

6 - Vnesite svoje geslo in za vpis ponovno pritisnite majhno tipko **OK**.

7 - Po potrebi pritisnite **◀** (levo), da zaprete meni.

Če se želite vpisati z drugim računom Google, se najprej izpišite in nato ponovno vpišite z drugim računom.

---

## Nastavitve za Android

Nastavite ali ogledate si lahko več posameznih nastavitvev ali informacij za Android. Ogledate si lahko seznam aplikacij, ki so nameščene v televizorju in njihovo velikost na pomnilniku. Nastavite lahko jezik, ki ga želite uporabiti pri glasovnem iskanju. Lahko konfigurirate tipkovnico na zaslonu ali aplikacijam dovolite uporabo svoje lokacije. Raziščite različne nastavitve za Android. Več informacij o teh nastavitvah si oglejte na povezavi [www.support.google.com/androidtv](http://www.support.google.com/androidtv).

Odpiranje teh nastavitvev ...

- 1 - Pritisnite , izberite **Vse nastavitve** in pritisnite **OK**.
- 2 - Izberite **Nastavitve za Android** in pritisnite **OK**.
- 3 - Raziščite različne nastavitve za Android.
- 4 - Po potrebi pritisnite **◀** (**BACK** (Nazaj)), da zaprete meni.

---

3.3

## Galerija aplikacij Philips

### Aplikacije Philips

Če vzpostavite s televizorjem internetno povezavo, imate na voljo aplikacije, ki jih je izbralo podjetje Philips. Te aplikacije so zasnovane posebej za televizor. **Galerija aplikacij Philips** nudi širok izbor aplikacij. V nekaterih državah lahko namestite aplikacije lokalne videoteke ali aplikacije TV-postaj te države. Slednji lahko nudijo Ogled zamujenih oddaj.

Aplikacije iz Galerije aplikacij Philips se lahko razlikujejo glede na državo ali regijo.

Televizor ima že nameščene nekatere aplikacije iz Galerije aplikacij. Če želite namestiti druge aplikacije iz Galerije aplikacij, morate najprej sprejeti pogoje uporabe. Nastavitve zasebnosti lahko nastavite po želji.

---

## Pogoji uporabe

Če želite namestiti in uporabljati Galerijo aplikacij Philips, se morate strinjati s pogoji uporabe. Če se s pogoji niste strinjali pri prvi namestitvi televizorja, se vedno lahko pozneje. Ko se boste strinjali s pogoji uporabe, bodo nekatere aplikacije takoj na voljo in omogočeno bo brskanje po Galeriji aplikacij Philips za namestitev drugih aplikacij.

Strinjanje s pogoji uporabe po namestitvi televizorja ...

1 - Pritisnite  HOME (Domov) in izberite Serija Philips > Galerija aplikacij ter pritisnite OK, da odprete Galerijo aplikacij.

2 - Za branje izberite Pogoji uporabe in pritisnite OK.

3 - Izberite Sprejmi in pritisnite OK. Tega ni mogoče razveljaviti.

4 - Pritisnite  BACK (Nazaj), da zaprete meni.

---

## Nastavitve zasebnosti

Za aplikacije v Galeriji aplikacij Philips lahko nastavite nastavitve zasebnosti.

- Omogočite lahko, da se podjetju Philips pošiljajo tehnični statistični podatki.
- Omogočite lahko uporabniku prilagojene vsebine.
- Omogočite lahko piškotke.
- Aplikacije za odrasle lahko zaklenete z Otroško ključavnico.

Nastavitev nastavitve zasebnosti za Galerijo aplikacij Philips ...

1 - Pritisnite  HOME (Domov) in izberite Serija Philips > Galerija aplikacij ter pritisnite OK, da odprete Galerijo aplikacij.

2 - Za branje izberite Pravilnik o zasebnosti in pritisnite OK.

3 - Izberite Sprejmi in pritisnite OK. Tega ni mogoče razveljaviti.

4 - Pritisnite  BACK (Nazaj), da zaprete meni.

# Priključitev naprav

## 4.1

### O priključkih

#### Vodnik za priključitev

Napravo s televizorjem vedno povežite z najkakovostnejšo možno povezavo. Uporabljajte kakovostne kable, da zagotovite dober prenos zvoka in slike.

Ko priključite napravo, televizor prepozna njeno vrsto in vsaki napravi dodeli pravilno ime. Če želite, lahko ime vrste spremenite. Če je nastavljeno pravilno ime vrste za napravo, televizor samodejno preklopi na idealne nastavitve, ko v meniju Viri vklopate to napravo.

Če potrebujete pomoč pri povezavi več naprav s televizorjem, si oglejte vodnik za priključitev televizorja Philips. Vodnik vsebuje nasvete za povezavo in izbiro kablov.

Obiščite spletno mesto [www.connectivityguide.philips.com](http://www.connectivityguide.philips.com)

#### Vrata za anteno

Če imate digitalni sprejemnik ali snemalnik, antenske kable priključite tako, da bo antenski signal potekal skozi digitalni sprejemnik in/ali snemalnik, preden pride do televizorja. Tako antena in digitalni sprejemnik snemalniku lahko pošiljata dodatne programe za snemanje.

#### Vrata HDMI

##### Kakovost HDMI

Priključek HDMI zagotavlja najboljšo kakovost slike in zvoka. Kabel HDMI prenaša slikovne in zvočne signale. Za TV-signal uporabite kabel HDMI.

Za najvišjo hitrost prenosa signala uporabljajte hitri kabel HDMI dolžine do 5 m.

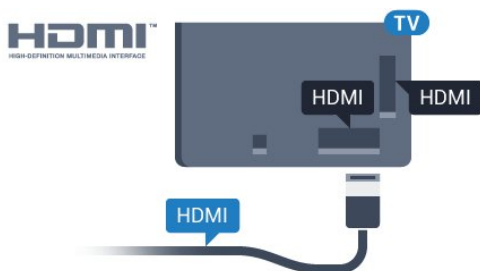

Zaščita pred kopiranjem

Kabli HDMI podpirajo HDCP (zaščita širokopasovne digitalne vsebine). HDCP je signal za zaščito pred kopiranjem, ki preprečuje kopiranje vsebine s plošč DVD in Blu-ray, znan tudi kot DRM (upravljanje digitalnih pravic).

##### HDMI ARC

Vsi priključki HDMI televizorja imajo zvočni povratni kanal HDMI ARC (Audio Return Channel).

Če ima naprava, običajno je to sistem za domači kino, tudi priključek HDMI ARC, ga povežite s priključkom HDMI televizorja. Če uporabite priključek HDMI ARC, ni treba priključiti dodatnega zvočnega kabla, ki zvok TV-slike pošilja sistemu za domači kino. Priključek HDMI ARC prenaša oba signala.

Sistem za domači kino lahko priključite v katerikoli priključek HDMI televizorja, vendar v priključek ARC lahko priključite samo 1 napravo.

##### HDMI MHL

S HDMI MHL lahko na zaslon televizorja pošljete sliko, ki je prikazana na pametnem telefonu ali tabličnem računalniku Android.

Priključek HDMI 4 televizorja vsebuje MHL 2.0 (Mobile High-Definition Link).

Ta žična povezava omogoča odlično stabilnost in pasovno širino, majhno zakasnitev, je brez motenj brezžičnega omrežja in omogoča kakovostno reprodukcijo zvoka. Priključek MHL poleg tega napolni tudi baterijo pametnega telefona ali tabličnega računalnika. Ko je televizor v stanju pripravljenosti, se mobilna naprava ne polni, čeprav je priključena.

Preverite, kateri pasivni kabel MHL ustreza vaši mobilni napravi. Na eni strani je priključek HDMI za televizor, preverite pa, katero vrsto priključka morate povezati s pametnim telefonom ali tabličnim računalnikom.

MHL, Mobile High-Definition Link in logotip MHL so blagovne znamke ali registrirane blagovne znamke družbe MHL, LLC.

##### HDMI CEC – EasyLink

##### EasyLink

Priključek HDMI zagotavlja najboljšo kakovost slike in zvoka. Kabel HDMI prenaša slikovne in zvočne signale. Kabel HDMI uporabljajte za TV-signale visoke ločljivosti (HD). Za najvišjo hitrost prenosa signala uporabljajte hitri kabel HDMI dolžine do 5 m.

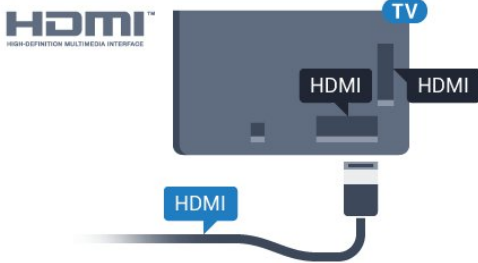

## EasyLink HDMI CEC

Če so naprave povezane s kablom HDMI in imajo funkcijo EasyLink, jih lahko upravljate z daljinskim upravljalnikom televizorja. Funkcija EasyLink HDMI CEC mora biti vklopljena na televizorju in povezani napravi.

S funkcijo EasyLink lahko povezano napravo upravljate z daljinskim upravljalnikom televizorja. EasyLink prek povezave HDMI CEC (Consumer Electronics Control) komunicira s povezanimi napravami. Naprave morajo podpirati HDMI CEC in morajo biti vključene v priključek HDMI.

## Nastavitev funkcije EasyLink

Funkcija EasyLink je na televizorju privzeto vklopljena. Poskrbite, da bodo vse nastavitve za HDMI-CEC v priključenih napravah EasyLink pravilno nastavljene. Funkcija EasyLink morda ne bo delovala z napravami drugih znamk.

## HDMI CEC pri drugih blagovnih znamkah

Funkcija HDMI CEC je pri različnih blagovnih znamkah različno poimenovana. Nekaj primerov: Anynet, Aquos Link, Bravia Theatre Sync, Kuro Link, Simplink in Viera Link. Vse blagovne znamke niso povsem združljive s funkcijo EasyLink.

Imena blagovnih znamk za HDMI CEC so v lasti njihovih lastnikov.

## Upravljanje naprav

Če želite upravljati napravo, ki je priključena v priključek HDMI, in nastaviti funkcijo EasyLink, na seznamu priključkov televizorja izberite napravo ali njeno dejavnost. Pritisnite **SOURCES** (Viri), izberite napravo na priključku HDMI in pritisnite **OK**.

Ko je naprava izbrana, jo lahko upravljate z daljinskim upravljalnikom televizorja. Vendar tipki **HOME** (Domov) in **OPTIONS** (Možnosti) ter nekatere druge tipke televizorja niso na voljo za napravo.

Če na daljinskem upravljalniku televizorja ni potrebne tipke, jo lahko izberete v meniju Možnosti.

Pritisnite **OPTIONS** (Možnosti) in v menijski vrstici izberite **Tipke**. Na zaslonu izberite želeno tipko naprave in pritisnite **OK**.

Nekatere zelo značilne tipke naprave mogoče ne bodo na voljo v meniju Tipke.

Na daljinski upravljalnik televizorja se odzivajo samo naprave, ki podpirajo funkcijo daljinskega upravljalnika EasyLink.

## Vklop ali izklop funkcije EasyLink

Funkcijo EasyLink lahko vklopite ali izklopite. Nastavitve EasyLink so na televizorju privzeto vklopljene.

Popoln izklop funkcije EasyLink ...

- 1 - Pritisnite **⚙**, izberite **Vse nastavitve** in pritisnite **OK**.
- 2 - Izberite **Splošne nastavitve** in pritisnite **➤** (desno), da odprete meni.
- 3 - Izberite **EasyLink**, pritisnite **➤** (desno) in nato izberite **EasyLink**.
- 4 - Izberite **Izklop**.
- 5 - Po potrebi pritisnite **⬅** (levo), da zaprete meni.

## Daljinski upravljalnik EasyLink

Če želite, da naprave komunicirajo, vendar jih nočete upravljati z daljinskim upravljalnikom televizorja, lahko daljinski upravljalnik EasyLink izklopite ločeno.

Vklop ali izklop daljinskega upravljalnika EasyLink ...

- 1 - Pritisnite **⚙**, izberite **Vse nastavitve** in pritisnite **OK**.
- 2 - Izberite **Splošne nastavitve** in pritisnite **➤** (desno), da odprete meni.
- 3 - Izberite **EasyLink > Daljinski upravljalnik EasyLink** in pritisnite **OK**.
- 4 - Izberite **Vklop** ali **Izklop** in pritisnite **OK**.
- 5 - Po potrebi pritisnite **⬅** (levo), da zaprete meni.

## DVI-HDMI

Če imate napravo, ki ima samo priključek DVI, lahko napravo na priključek HDMI priključite z adapterjem DVI-HDMI.

Uporabite adapter DVI-HDMI, če ima naprava samo priključek DVI. Uporabite enega od priključkov HDMI in na zadnji strani televizorja priključite zvočni kabel L/D (mini vtič 3,5 mm) v zvočni vhod televizorja za zvok.

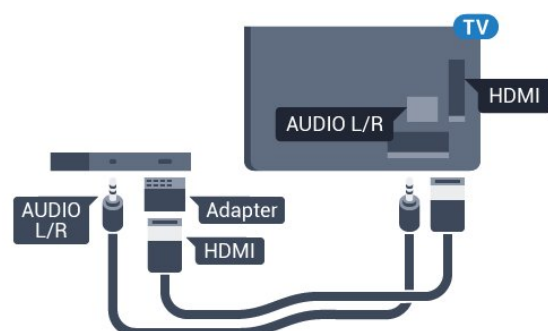

---

## Zaščita pred kopiranjem

Kabla DVI in HDMI podpirata HDCP (zaščita širokopasovne digitalne vsebine). HDCP je signal za zaščito pred kopiranjem, ki preprečuje kopiranje vsebine s plošč DVD in Blu-ray, znan tudi kot DRM (upravljanje digitalnih pravic).

---

## Y Pb Pr – komponentni

Y Pb Pr – komponentni video zagotavlja visokokakovostno povezavo.

Priključek YPbPr lahko uporabljate za TV-signale visoke ločljivosti (HD). Signalom Y, Pb in Pr dodajte levi in desni zvočni signal za zvok.

Pri priključitvi upoštevajte barve priključkov YPbPr (zeleni, modri, rdeči) in kabljskih vtikačev. Če naprava oddaja tudi zvok, uporabite kabel s priključkom činč za zvok L/D.

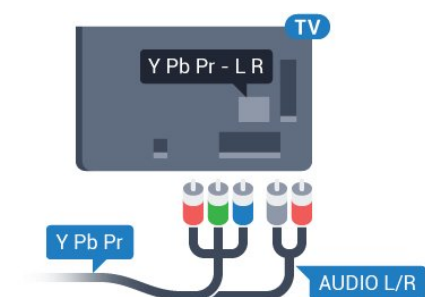

---

## Scart

SCART zagotavlja kakovostno povezavo.

Priključek SCART lahko uporabljate za slikovne signale CVBS in RGB, ne pa tudi za TV-signale visoke ločljivosti (HD). Priključek SCART združuje slikovne in zvočne signale. Podpira tudi predvajanje NTSC.

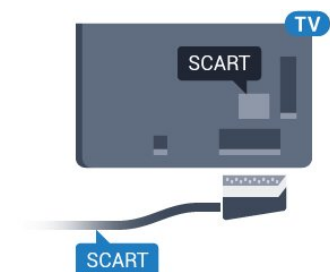

---

## Zvočni izhod – optični

Zvočni izhod – optični je visokokakovostna zvočna povezava.

Ta optični priključek lahko prenaša 5.1-kanalne zvočne kanale. Če naprava, običajno je to sistem za domači kino, nima priključka HDMI ARC, lahko ta priključek povežete s priključkom za zvočni izhod – optični sistema za domači kino. Priključek za zvočni izhod – optični pošilja zvok iz televizorja v sistem za domači kino.

Vrsto izhodnega zvočnega signala lahko nastavite glede na zvočne zmogljivosti sistema za domači kino. Za več informacij v možnosti **Pomoč** pritisnite barvno tipko **— Ključne besede** in poiščite **Nastavitve zvočnega izhoda**.

Če se zvok ne ujema s sliko na zaslonu, lahko prilagodite sinhronizacijo zvoka in slike.

Za več informacij v možnosti **Pomoč** pritisnite barvno tipko **— Ključne besede** in poiščite **Sinhronizacija zvoka in slike**.

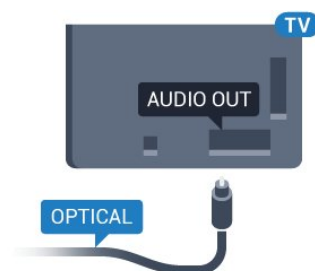

---

## 4.2

## CAM s pametno kartico – CI+

### CI+

Ta televizor omogoča pogojni dostop s standardnim vmesnikom CI+.

Z vmesnikom CI+ lahko spremljate plačljive programe HD, kot so filmski in športni, ki jih nudijo ponudniki digitalnih TV-storitev v vaši regiji. Ponudnik TV-storitev te programe kodira, predplačniški vmesnik CI+ pa jih odkodira.

Ponudniki digitalnih TV-storitev vam vmesnik CI+ (modul za pogojni dostop – CAM) in pametno kartico nudijo, ko se naročite na njihove plačljive programe. Ti programi imajo visoko stopnjo zaščite pred kopiranjem.

Za več informacij o pogojih in določilih se obrnite na ponudnika digitalnih TV-storitev.



## Pametna kartica

Ponudniki digitalnih TV-storitev vam vmesnik CI+ (modul za pogojni dostop – CAM) in pametno kartico nudijo, ko se naročite na njihove plačljive programe.

Pametno kartico vstavite v modul CAM. Oglejte si navodila operaterja.

Vstavljanje modula CAM v televizor ...

- 1 - Na modulu CAM si oglejte pravilno smer vstavljanja. Nepravilno vstavljanje lahko poškoduje tako modul CAM kot televizor.
- 2 - S hrbtne strani televizorja in ko je sprednji del modula CAM obrnjen proti vam, modul CAM nežno vstavite v režo **SKUPNI VMESNIK**.
- 3 - Modul CAM potisnite do konca. Pustite ga v reži.

Ko vklopite televizor, lahko traja nekaj minut, da se modul CAM vklopi. Če je modul CAM vstavljen in je naročnina plačana (načini naročnine se lahko razlikujejo), lahko gledate kodirane programe, ki jih podpira pametna kartica CAM.

Modul CAM in pametno kartico lahko uporabljate izključno s tem televizorjem. Če modul CAM odstranite, ne boste več mogli gledati kodiranih programov, ki jih podpira.

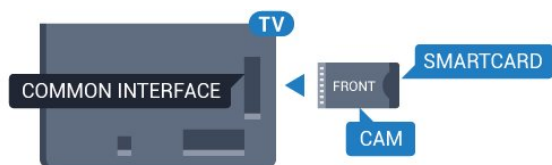

## Gesla in kode PIN

Pri nekaterih modulih CAM morate za gledanje programa vnesti kodo PIN. Ko določate kodo PIN za modul CAM, vam priporočamo, da uporabite kodo za odklepanje televizorja.

Nastavitev kode PIN za CAM ...

- 1 - Pritisnite **SOURCES** (Viri).
- 2 - Izberite vrsto programov, za katero uporabljate modul CAM.
- 3 - Pritisnite **OPTIONS** (Možnosti) in izberite **Skupni vmesnik**.
- 4 - Izberite ponudnika TV-storitev modula CAM. Naslednje zaslone prikazuje ponudnik TV-storitev. Sledite navodilom na zaslonu in poiščite nastavitve

kode PIN.

4.3

## Sprejemnik – digitalni sprejemnik

### Kabelski sprejemnik

Anteno z 2 antenskima kabloma povežite z digitalnim sprejemnikom in televizorjem.

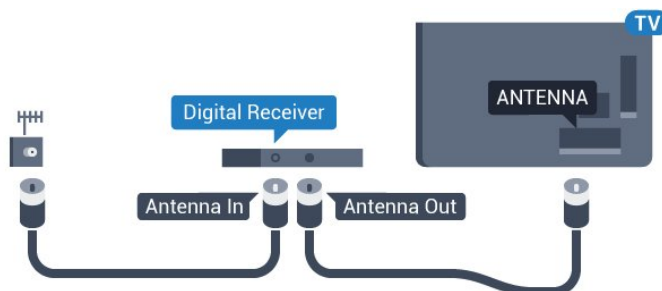

Poleg antenskih priključkov uporabite še kabel HDMI za povezavo digitalnega sprejemnika in televizorja. Če digitalni sprejemnik nima priključka HDMI, lahko uporabite tudi kabel SCART.

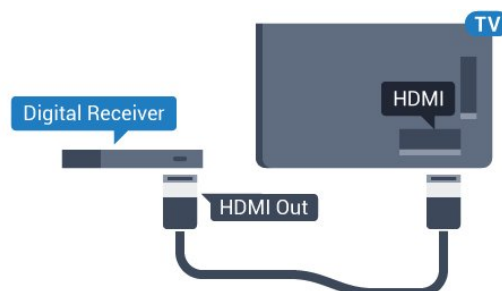

### Izklopni časovnik

Izklopite ta samodejni časovnik, če uporabljate samo daljinski upravljalnik kabelskega sprejemnika. To storite zato, da preprečite samodejni izklop televizorja po 4 urah brez pritiska na kakšno tipko daljinskega upravljalnika televizorja.

Za več informacij v možnosti **Pomoč** pritisnite barvno tipko **—** **Ključne besede** in poiščite **Izklopni časovnik**.

### Satelitski sprejemnik

Kabel satelitskega krožnika priključite v satelitski sprejemnik.

Poleg antenskega priključka uporabite še kabel HDMI za povezavo naprave in televizorja.

Če naprava nima priključka HDMI, lahko uporabite tudi kabel SCART.



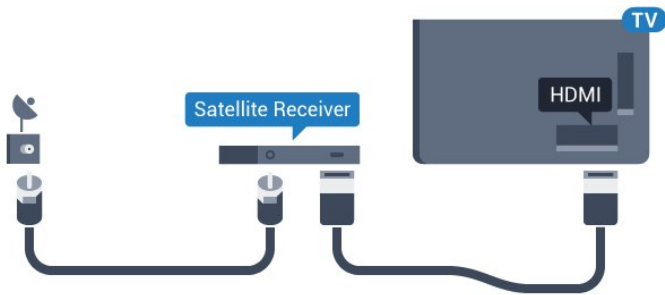

### Izklopni časovnik

Izklopite ta samodejni časovnik, če uporabljate samo daljinski upravljalnik kabelskega sprejemnika. To storite zato, da preprečite samodejni izklop televizorja po 4 urah brez pritiska na kakšno tipko daljinskega upravljalnika televizorja.

Za več informacij v možnosti **Pomoč** pritisnite barvno tipko **—** Ključne besede in poiščite **Izklopni časovnik**.

4.4

## Sistem za domači kino

### Vzpostavitev povezave HDMI ARC

Sistem za domači kino (HTS) s kablom HDMI povežite s televizorjem. Priključite lahko Philips SoundBar ali sistem za domači kino z vgrajenim predvajalnikom.

#### HDMI ARC

Če ima sistem za domači kino priključek HDMI ARC, ga lahko s televizorjem povežete prek priključka HDMI na televizorju. Če imate priključek HDMI ARC, ni treba priključiti dodatnega zvočnega kabla. Priključek HDMI ARC prenaša oba signala.

Vsi priključki HDMI na televizorju lahko sprejemajo signal zvočnega povratnega kanala (ARC). Ko je sistem za domači kino priključen, lahko televizor prek te povezave HDMI pošilja samo signal ARC.

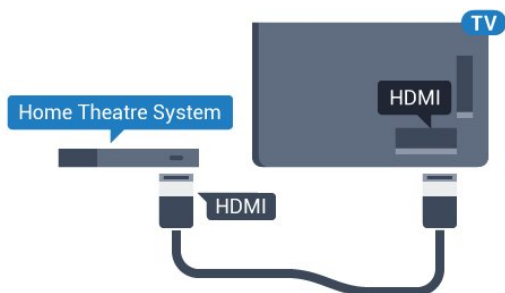

### Sinhronizacija slike in zvoka

Če se zvok ne ujema s sliko na zaslonu, lahko pri večini sistemov za domači kino nastavite zapoznitev, da zvok uskladite s sliko.

Za več informacij v možnosti **Pomoč** pritisnite barvno tipko **—** Ključne besede in poiščite **Sinhronizacija zvoka in slike**.

## Vzpostavitev povezave HDMI

Sistem za domači kino (HTS) s kablom HDMI povežite s televizorjem. Priključite lahko Philips SoundBar ali sistem za domači kino z vgrajenim predvajalnikom.

Če sistem za domači kino nima priključka HDMI ARC, dodajte optični zvočni kabel (Toslink), ki zvok TV-slike prenaša v sistem za domači kino.

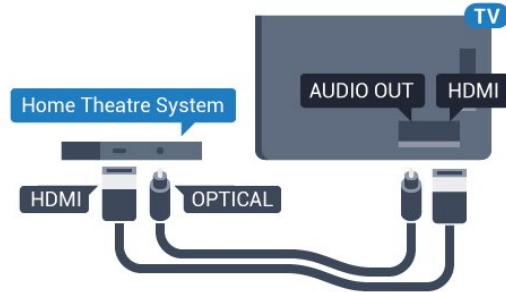

### Sinhronizacija slike in zvoka

Če se zvok ne ujema s sliko na zaslonu, lahko pri večini sistemov za domači kino nastavite zapoznitev, da zvok uskladite s sliko.

Za več informacij v možnosti **Pomoč** pritisnite barvno tipko **—** Ključne besede in poiščite **Sinhronizacija zvoka in slike**.

## Nastavitve zvočnega izhoda

### Zapoznitev zvočnega izhoda

Če je na televizor priključen sistem za domači kino, morata biti slika na televizorju in zvok iz domačega kina sinhronizirana.

#### Samodejna sinhronizacija zvoka in slike

Najnovejši Philipsovi sistemi za domači kino samodejno sinhronizirajo zvok in sliko in poskrbijo, da sta vedno popolna.

#### Zapoznitev sinhronizacije zvoka

Pri nekaterih sistemih za domači kino boste morali za sinhronizacijo zvoka in slike morda nastaviti zapoznitev sinhronizacije zvoka. Na sistemu za domači kino povečujte vrednost zapoznitve, dokler slika in zvok nista usklajena. Morda bo potrebna vrednost zapoznitve 180 ms. Preberite uporabniški priročnik za sistem za domači kino. Če je na sistemu za domači kino nastavljena vrednost zapoznitve, morate izklopiti zapoznitev zvočnega izhoda na televizorju.

#### Izklop zapoznitve zvočnega izhoda ...

1 - Pritisnite **⚙**, izberite **Vse nastavitve** in pritisnite **OK**.

2 - Izberite **Zvok** in pritisnite **➤** (desno), da odprete meni.

- 3 - Izberite **Napredno** > **Zapoznitev zvočnega izhoda** in pritisnite **OK**.
- 4 - Izberite **Izklop**.
- 5 - Po potrebi pritisnite **◀** (levo), da zaprete meni.

---

### Odmik zvočnega izhoda

Če na sistemu za domači kino ne morete nastaviti zapoznitve, lahko televizor nastavite tako, da sinhronizira zvok. Nastavite lahko odmik, ki nadomesti čas, ki ga sistem za domači kino potrebuje, da obdela zvok TV-slike. Vrednost lahko nastavljate v korakih po 5 ms. Največja nastavitvev je -60 ms.

Nastavitvev **Zapoznitev zvočnega izhoda** mora biti vklopljena.

Sinhronizacija zvoka televizorja ...

- 1 - Pritisnite **⚙️**, izberite **Vse nastavitve** in pritisnite **OK**.
- 2 - Izberite **Zvok** in pritisnite **▶** (desno), da odprete meni.
- 3 - Izberite **Napredno** > **Odmik zvočnega izhoda** in pritisnite **OK**.
- 4 - Z drsnikom nastavite odmik zvoka in pritisnite **OK**.
- 5 - Po potrebi pritisnite **◀** (levo), da zaprete meni.

---

### Format zvočnega izhoda

Če imate sistem za domači kino z večkanalno obdelavo zvoka, kot je na primer Dolby Digital, DTS® ali podobno, nastavite format zvočnega izhoda na Večkanalno. Možnost Večkanalno omogoča, da lahko televizor pošilja stisnjen večkanalni zvočni signal iz TV-programa ali priključenega predvajalnika v sistem za domači kino. Če sistem za domači kino ne podpira večkanalne obdelave zvoka, izberite možnost Stereo.

Nastavitvev možnosti **Format zvočnega izhoda** ...

- 1 - Pritisnite **⚙️**, izberite **Vse nastavitve** in pritisnite **OK**.
- 2 - Izberite **Zvok** in pritisnite **▶** (desno), da odprete meni.
- 3 - Izberite **Napredno** > **Format zvočnega izhoda** in pritisnite **OK**.
- 4 - Izberite **Večkanalno** ali **Stereo (nestisnjen)** in pritisnite **OK**.
- 5 - Po potrebi pritisnite **◀** (levo), da zaprete meni.

---

### Izravnavanje zvočnega izhoda

Z izravnavanjem zvočnega izhoda izravnajte glasnost televizorja in sistema za domači kino, ko preklapljate med njima. Razlike v glasnosti so lahko posledica razlik pri obdelavi zvoka.

Izravnava razlike v glasnosti ...

- 1 - Pritisnite **⚙️**, izberite **Vse nastavitve** in

pritisnite **OK**.

2 - Izberite **Zvok** in pritisnite **▶** (desno), da odprete meni.

3 - Izberite **Napredno** > **Izravnavanje zvočnega izhoda** in pritisnite **OK**.

4 - Izberite **Več**, **Srednje** ali **Manj** in pritisnite **OK**.

5 - Če je razlika v glasnosti velika, izberite **Več**. Če je razlika majhna, izberite **Manj**.

6 - Po potrebi pritisnite **◀** (levo), da zaprete meni.

Izravnavanje zvočnega izhoda vpliva na zvočni izhod – optični in zvočne signale HDMI ARC.

---

## Težave z zvokom sistema za domači kino

### Zvok z glasnimi motnjami

Ko gledate videoposnetek iz priključenega pomnilnika USB ali računalnika, se pri zvoku iz sistema za domači kino lahko pojavijo motnje. Šum se pojavi, če ima zvočna ali videodatoteka zvok DTS, ki ga sistem za domači kino ne podpira. To lahko nastavite tako, da možnost **Format zvočnega izhoda** televizorja nastavite na **Stereo (nestisnjen)**.

Pritisnite **⚙️** za **Vse nastavitve** > **Zvok** > **Napredno** > **Format zvočnega izhoda**.

### Ni zvoka

Če iz sistema za domači kino ne slišite zvoka televizorja, preverite, ali ste kabel HDMI vključili v priključek **HDMI ARC** sistema za domači kino. Vsi priključki HDMI na televizorju so priključki HDMI ARC.

---

## 4.5

## Pametni telefoni in tablični računalniki

Za povezavo pametnega telefona ali tabličnega računalnika s televizorjem lahko uporabite brezžično ali žično povezavo.

### Brezžično

Če želite pametni telefon ali tablični računalnik povezati brezžično, iz najljubše trgovine z aplikacijami prenesite aplikacijo Philips TV Remote.

### Žično

Za žično povezavo uporabite priključek HDMI 4 MHL na hrbtani strani televizorja. Za več informacij v možnosti **Pomoč** pritisnite barvno tipko **■** **Ključne besede** in poiščite možnost **HDMI MHL**.

## Predvajalnik Blu-ray

Predvajalnik Blu-ray in televizor povežite s hitrim kablom HDMI.

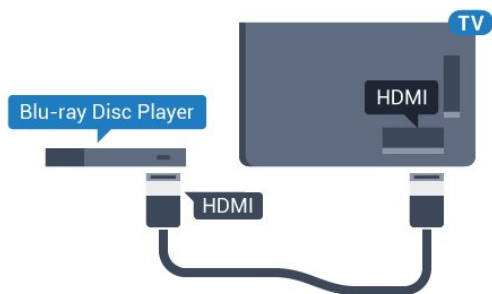

Če ima predvajalnik Blu-ray funkcijo EasyLink HDMI CEC, ga lahko upravljate z daljinskim upravljalnikom televizorja.

## DVD-predvajalnik

S kablom HDMI povežite predvajalnik DVD in televizor.

Če naprava nima priključka HDMI, lahko uporabite tudi kabel SCART.

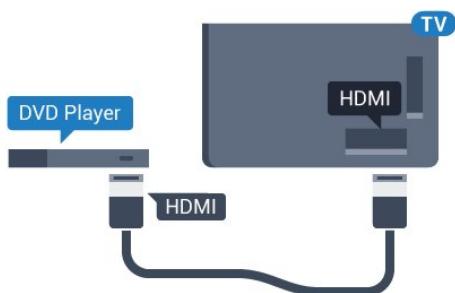

Če je predvajalnik DVD povezan s kablom HDMI in ima funkcijo EasyLink CEC, ga lahko upravljate z daljinskim upravljalnikom televizorja.

Za več informacij o uporabi funkcije EasyLink v možnosti **Pomoč** pritisnite barvno tipko **— Ključne besede** in poiščite možnost **EasyLink HDMI CEC**.

## DVD-predvajalnik

S kablom HDMI povežite predvajalnik DVD in televizor.

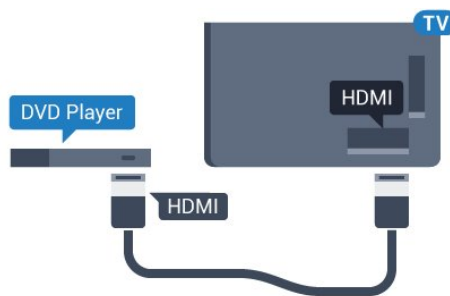

Če je predvajalnik DVD povezan s kablom HDMI in ima funkcijo EasyLink CEC, ga lahko upravljate z daljinskim upravljalnikom televizorja.

Za več informacij o uporabi funkcije EasyLink v možnosti **Pomoč** pritisnite barvno tipko **— Ključne besede** in poiščite možnost **EasyLink HDMI CEC**.

## Bluetooth – zvočniki in igralni ploščki

### Kaj potrebujete

Televizor lahko prek povezave Bluetooth® povežete z brezžično napravo – z brezžičnim zvočnikom, globokotoncem, zvočniškim modulom in slušalkami. Prek povezave Bluetooth LE lahko povežete tudi brezžični igralni plošček.

Za predvajanje zvoka televizorja na brezžičnem zvočniku morate združiti zvočnik s televizorjem. Združite lahko nekaj brezžičnih zvočnikov in največ 4 naprave Bluetooth LE (majhna poraba energije). Televizor lahko istočasno predvaja zvok samo iz enega zvočnika. Če priključite globokotonski zvočnik, se zvok predvaja na televizorju in globokotonskem zvočniku. Če priključite zvočniški modul se zvok predvaja samo na njem.

### Pozor – Sinhronizacija slike in zvoka

Veliko sistemov zvočnikov Bluetooth ima večjo zakasnitev. Večja zakasnitev pomeni, da zvok zaostaja za videom, zaradi česar pride do neusklajene slike in zvoka. Pred nakupom sistema brezžičnih zvočnikov Bluetooth se pozanimajte o najnovejših modelih in poiščite napravo z nizko stopnjo zakasnitve. Za nasvet se obrnite na prodajalca.

Za več informacij o združevanju brezžičnega zvočnika v možnosti **Pomoč** pritisnite barvno tipko **— Ključne besede** in poiščite **Bluetooth, združevanje**.

---

## Združevanje naprave

Brezžični zvočnik postavite največ 5 metrov stran od televizorja. Informacije o združevanju in brezžičnem dosegu preberite v uporabniškem priročniku naprave. Prepričajte se, da ima televizor vklopljeno nastavitve Bluetooth.

Ko je brezžični igralni plošček združen, ga lahko uporabljate. Ko je brezžični zvočnik združen, ga lahko izberete za predvajanje zvoka televizorja. Ko je naprava enkrat združena, je ni treba ponovno združevati razen, če napravo odstranite.

Združevanje brezžičnega zvočnika s televizorjem ...

- 1 - Brezžični zvočnik vklopite in postavite v doseg televizorja.
- 2 - Pritisnite , izberite **Vse nastavitve** in pritisnite **OK**.
- 3 - Izberite **Brezžično in omrežja** in pritisnite **▶** (desno), da odprete meni.
- 4 - Izberite **Bluetooth > Poišči napravo Bluetooth** in pritisnite **OK**.
- 5 - Izberite **Iskanje** in pritisnite **OK**. Sledite navodilom na zaslonu. Napravo boste združili s televizorjem, ki bo shranil povezavo.
- 6 - Izberite vrsto naprave (slušalke, globokotonec...), izberite **Naprej** in pritisnite **OK**.
- 7 - Po potrebi pritisnite **◀** (levo), da zaprete meni.

Za več informacij o izbiri brezžičnega zvočnika v možnosti **Pomoč** pritisnite barvno tipko  **Ključne besede** in poiščite **Zvočniki**, izberi.

Za več informacij o nastavitvi za vklop in izklop funkcije Bluetooth v možnosti **Pomoč** pritisnite barvno tipko  **Ključne besede** in poiščite **Bluetooth**, vklop ali izklop.

---

## Izbira naprave

Ko je brezžični zvočnik Bluetooth združen, ga lahko izberete za predvajanje zvoka televizorja.

Izbira zvočnika za predvajanje zvoka televizorja ...

- 1 - Pritisnite , izberite možnost **Zvočniki** in pritisnite **OK**.
- 2 - Izberite želeni sistem zvočnikov in pritisnite **OK**.
- 3 - Po potrebi pritisnite **◀** (levo), da zaprete meni.

---

## Odstranjevanje naprave

Brezžično napravo Bluetooth lahko povežete ali odklopite. Ko je naprava Bluetooth povezana, lahko uporabite igralni plošček ali zvok televizorja poslušate prek brezžičnega zvočnika. Brezžično napravo Bluetooth lahko tudi odstranite. Če odstranite napravo Bluetooth, naprava ne bo združena.

Odstranitev ali odklop brezžične naprave ...

- 1 - Pritisnite , izberite **Vse nastavitve** in pritisnite **OK**.
- 2 - Izberite **Brezžično in omrežja** in pritisnite **OK**.
- 3 - Izberite **Bluetooth > Odstrani napravo** in pritisnite **OK**.
- 4 - Na seznamu izberite brezžično napravo in pritisnite **OK**.
- 5 - Izberite **Odklopi** ali **Odstrani** in pritisnite **OK**.
- 6 - Izberite **OK** in pritisnite **OK**, da izbiro potrdite.
- 7 - Po potrebi pritisnite **◀** (levo), da zaprete meni.

---

4.10

## Slušalke

Slušalke lahko priključite v priključek  na hrbtni strani televizorja. Priključek je 3,5-milimetrska mini vtičnica. Glasnost slušalk lahko prilagajate ločeno.

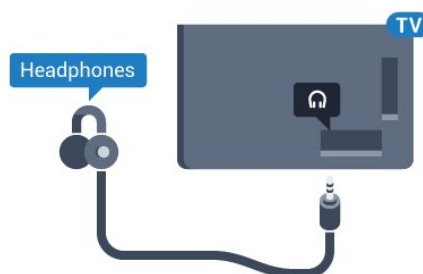

Prilagoditev glasnosti ...

- 1 - Pritisnite , izberite **Glasnost slušalk** in pritisnite **OK**.
- 2 - Za nastavitve vrednosti pritisnite puščici **▲** (gor) ali **▼** (dol).
- 3 - Po potrebi večkrat pritisnite **◀** (levo), da zaprete meni.

---

4.11

## Igralna konzola

### HDMI

Za najboljšo kakovost igralno konzolo na televizor priključite s hitrim kablom HDMI.

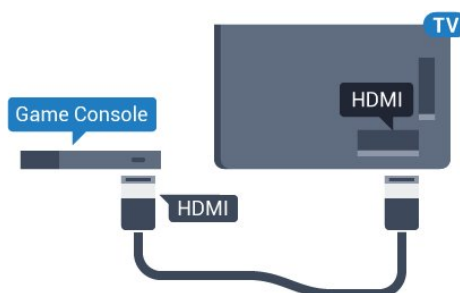

---

## Y Pb Pr

Igralno konzolo s komponentnim video kablom (Y Pb Pr) in zvočnim kablom L/D povežite s televizorjem.

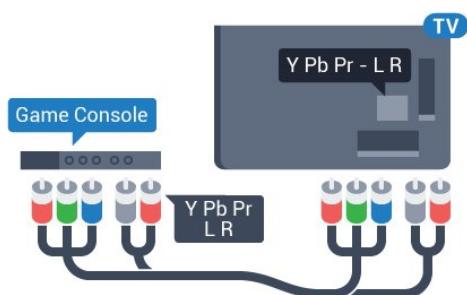

---

## Scart

Igralno konzolo s komponentnim kablom (CVBS) in zvočnim kablom L/D povežite s televizorjem.

Če ima vaša igralna konzola samo izhoda za video (CVBS) in zvok L/D, jo s pretvornikom video/zvok L/D na SCART priključite na priključek SCART (naprodaj ločeno).

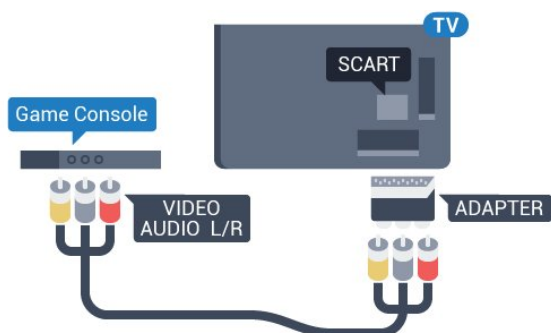



---

## Najboljša nastavitvev

Preden začnete igrati igro iz priključene igralne konzole, nastavite televizor na idealno nastavitvev Igralna konzola.

Ko z igro prenehate in želite nadaljevati z gledanjem TV-oddaje, ne pozabite nastavitvev Igralna konzola ali računalnik nastaviti nazaj na Izklop.

Nastavitvev televizorja na idealno nastavitvev ...

- 1 - Pritisnite , izberite Vse nastavitve in pritisnite OK.
- 2 - Izberite Slika in pritisnite  (desno), da odprete meni.
- 3 - Izberite Napredno > Igralna konzola ali računalnik in izberite vrsto naprave, ki jo želite uporabiti. Če želite preklopiti nazaj na TV, kliknite Izklop.
- 4 - Po potrebi pritiskajte  (levo), da zaprete meni.

---

4.12

## Igralni plošček

### Priključitev igralnega ploščka

Če prek televizorja želite igrati igre iz interneta, lahko povežete številne brezžične igralne ploščke. Uporabljate lahko igralne ploščke z nano sprejemnikom USB ali igralne ploščke s povezavo Bluetooth.

Povezava igralnega ploščka z nano sprejemnikom USB ...

- 1 - Mali nano sprejemnik vključite v priključek USB na stranskem delu televizorja. Brezžični nano sprejemnik je priložen igralnemu ploščku.
- 2 - Če je igralni plošček vklopljen, ga lahko uporabljate.

Drugi igralni plošček lahko vključite v drugi priključek USB na stranskem delu televizorja.

### Bluetooth

Za povezavo brezžičnega igralnega ploščka s povezavo Bluetooth v možnosti Pomoč pritisnite barvno tipko  Ključne besede in poiščite Bluetooth, združevanje.

---

## Primerni igralni ploščki

S tem televizorjem lahko preverjeno uporabljate številne brezžične igralne ploščke. Drugi igralni ploščki niso povsem združljivi.

Primerni igralni ploščki so ...

- Logitech F710
- Logitech F510
- Brezžični igralni plošček Xbox 360 za Windows
- Brezžični igralni plošček Speedlink Strike FX
- Igralna naprava Sony z žično povezavo
- Prenosni igralni plošček Mad Catz C.T.R.L. za Android
- Ipega, PG-9023
- Ipega, PG-9025
- Igralni plošček PhoneJoy

---

## Težave

Odpravljanje morebitnih motenj zaradi drugih brezžičnih naprav s televizorjem ...

- Uporabite kabelski podaljšek USB in nano sprejemnik postavite približno 1 meter od televizorja.
- Lahko pa uporabite tudi zvezdišče USB pod napajanjem, ki je priključeno na televizor, in nano sprejemnike vključite v zvezdišče USB.

## Trdi disk USB

### Kaj potrebujete

Če priključite trdi disk USB, lahko začasno prekinjate ali snemate TV-oddaje. To velja samo za digitalne TV-oddaje (oddaje DVB in podobne).

#### Premor

Če želite začasno prekiniti oddajo, potrebujete trdi disk s podporo za USB 2.0 z vsaj 4 GB prostora.

#### Snemanje

Če želite oddajo začasno prekiniti in posneti, potrebujete trdi disk z vsaj 250 GB prostora. Če želite posneti oddajo s podatki TV-vodnika iz interneta, morate imeti pred namestitvijo trdega diska USB v televizorju nameščeno internetno povezavo.

Za več informacij o namestitvi trdega diska USB v možnosti **Pomoč** pritisnite barvno tipko **— Ključne besede** in poiščite **Trdi disk USB, namestitev**.

### Namestitev

Pred oddajo lahko začasno prekinete ali posnamete, morate priključiti in formatirati trdi disk USB. S formatiranjem odstranite vse datoteke s trdega diska USB.

- 1 - Trdi disk USB priključite v priključek **USB** televizorja. Med formatiranjem v druga vrata USB ne priključujte drugih naprav USB.
- 2 - Vključite trdi disk USB in televizor.
- 3 - Ko televizor preklopite na digitalni TV-program, pritisnite **II** (Premor). S tem zaženete formatiranje.

Sledite navodilom na zaslonu.

Ko je trdi disk USB formatiran, ga pustite trajno priključenega.

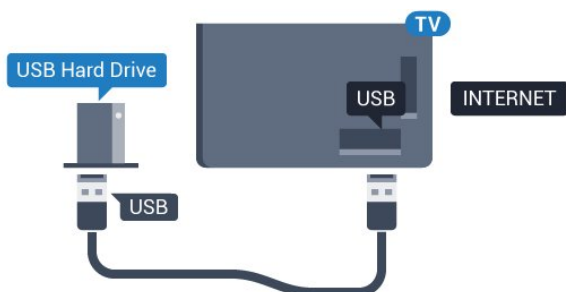

#### Opozorilo

Ker je trdi disk USB formatiran posebej za ta televizor, shranjenih posnetkov ni mogoče predvajati v drugem televizorju ali računalniku. Posnetih datotek na trdem disku USB ne kopirajte ali spreminjajte z računalniškimi aplikacijami. S tem posnetke pokvarite. Ko formatirate drug trdi disk USB, bo vsebina

slednjega izgubljena. Trdi disk USB, nameščen v televizorju, je za uporabo z računalnikom treba formatirati.

### Formatiranje

Pred oddajo lahko začasno prekinete, posnamete ali shranite aplikacije, morate priključiti in formatirati trdi disk USB. S formatiranjem odstranite vse datoteke s trdega diska USB. Če želite posneti oddajo s podatki TV-vodnika z interneta, morate pred namestitvijo trdega diska USB nastaviti internetno povezavo.

#### Opozorilo

Ker je trdi disk USB formatiran posebej za ta televizor, shranjenih posnetkov ni mogoče predvajati v drugem televizorju ali računalniku. Posnetih datotek na trdem disku USB ne kopirajte ali spreminjajte z računalniškimi aplikacijami. S tem posnetke pokvarite. Ko formatirate drug trdi disk USB, bo vsebina slednjega izgubljena. Trdi disk USB, nameščen v televizorju, je za uporabo z računalnikom treba formatirati.

Formatiranje trdega diska USB ...

- 1 - Trdi disk USB priključite v priključek **USB** televizorja. Med formatiranjem v druga vrata USB ne priključujte drugih naprav USB.
- 2 - Vključite trdi disk USB in televizor.
- 3 - Ko televizor preklopite na digitalni TV-program, pritisnite **II** (Premor). S tem zaženete formatiranje. Sledite navodilom na zaslonu.
- 4 - Televizor vas pozove, ali želite za shranjevanje aplikacij uporabiti trdi disk USB. Če to želite, potrdite.
- 5 - Ko je trdi disk USB formatiran, ga pustite trajno priključenega.

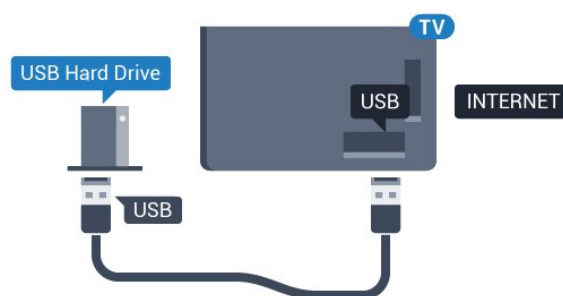

## Tipkovnica USB

---

## Priključitev

Priključite tipkovnico USB (vrste USB-HID) za vnos besedila na televizorju.

Priključite prek enega od priključkov USB.



---

## Konfiguracija

Če želite namestiti tipkovnico USB, vklopite televizor in tipkovnico USB priključite v priključek USB na televizorju. Ko televizor prvič zazna tipkovnico, lahko izberete njeno postavitev in preverite izbiro. Če najprej izberete cirilično ali grško postavitev, lahko izberete dodatno latinsko postavitev tipkovnice.

Sprememba nastavitve postavitev tipkovnice, ko je postavitev izbrana ...

- 1 - Pritisnite , izberite **Vse nastavitve** in pritisnite **OK**.
- 2 - Izberite **Splošne nastavitve** in pritisnite **➤** (desno), da odprete meni.
- 3 - Izberite **Nastavitve tipkovnice USB** in pritisnite **OK**, da začnete nastavitve tipkovnice.

---

## Posebne tipke

### Tipke za vnašanje besedila

- Tipka Enter = OK
- Vračalka = brisanje znaka pred kazalko
- Puščične tipke = pomikanje po besedilnem polju
- Če ob izbiri dodatne postavitve želite preklopiti med postavitvama tipkovnice, istočasno pritisnite tipki **Ctrl** + **preslednica**.

### Tipke za aplikacije in internetne strani

- Tab in Shift + Tab = naslednji in prejšnji
- Home = pomik na vrh strani
- End = pomik na konec strani
- Page Up = preskok za eno stran navzgor
- Page Down = preskok za eno stran navzdol
- + = povečava za en korak
- - = pomanjšanje za en korak
- \* = prilagoditev spletne strani širini zaslona.

---

4.15

## Pogon USB

Predvajate lahko fotografije, glasbo in videoposnetke iz povezanega pomnilnika USB.

Pomnilnik USB priključite v priključek USB televizorja, ko je vklopljen.



Televizor zazna pomnilnik in odpre seznam njegove vsebine.

Če se seznam vsebin ne prikaže samodejno, pritisnite  **SOURCES** (Viri) in izberite **USB**.

Če želite ustaviti predvajanje vsebine pomnilnika USB, pritisnite  **EXIT** (Izhod) ali izberite drugo dejavnost. Za izključitev pomnilnika USB lahko kadarkoli odstranite pomnilnik.

Za več informacij o spremljanju ali predvajanju vsebine s pomnilnika USB v možnosti **Pomoč** pritisnite barvno tipko  **Ključne besede** in poiščite **Fotografije, videoposnetki in glasba**.

---

4.16

## Fotoaparati

Če želite predvajati fotografije v digitalnem fotoaparatu, ga lahko povežete neposredno s televizorjem.

Priključite ju v priključek USB televizorja. Ko je fotoaparati priključen, ga vklopite.

Če se seznam vsebin ne prikaže samodejno, pritisnite  **SOURCES** (Viri) in izberite **USB**. Fotoaparati je morda treba nastaviti za prenos vsebine prek protokola PTP (Picture Transfer Protocol). Preberite uporabniški priročnik digitalnega fotoaparata.

Za več informacij o predvajanju fotografij v možnosti **Pomoč** pritisnite barvno tipko  **Ključne besede** in poiščite **Fotografije, videoposnetki in glasba**.

---

4.17

## Videokamera

## HDMI

Za najboljšo kakovost videokamero s kablom HDMI priključite na televizor.

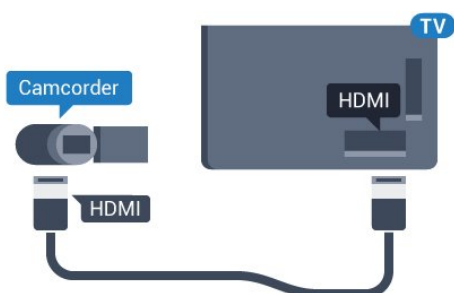

Lahko pa uporabite tudi adapter DVI-HDMI (naprodaj ločeno), da priključite računalnik na HDMI, in zvočni kabel L/D (mini vtič 3,5 mm), da ga priključite na priključek AUDIO IN L/R na hrbtni strani televizorja.

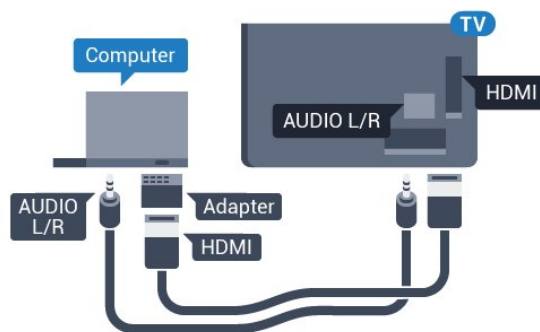

## Audio Video LD/SCART

Kamero lahko priključite v priključek HDMI, YPbPr ali SCART. Če ima igralna kamera samo video izhod (CVBS) in zvočni izhod L/D, jo z adapterjem za video in zvok L/D v SCART priključite v priključek SCART (naprodaj ločeno).

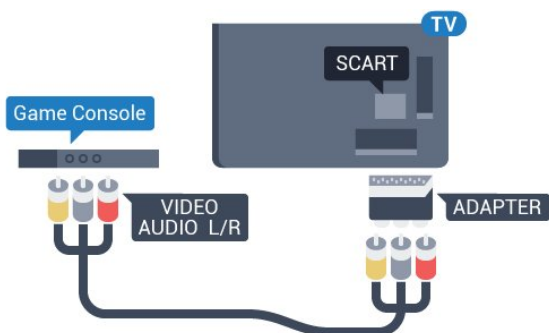



## Idealna nastavitvev

Priporočamo, da v primeru povezave računalnika za to povezavo, s katero je računalnik povezan, v meniju Viri uporabite ime ustrezne vrste naprave. Če v meniju Viri izberete možnost Računalnik, se televizor samodejno nastavi na idealno nastavitvev računalnika.

Idealno nastavitvev lahko ročno preklopite na Izklop, da nadaljujete s spremljanjem TV-oddaje ali preklopite na Igralna konzola, če želite igrati igro iz priključene igralne konzole (ko prenehate z igranjem, ne pozabite preklopiti na Izklop).

Če preklopite na vir in spremenite nastavitvev Igralna konzola ali računalnik bo ta shranjena za izbrani vir.

Nastavitvev televizorja na idealno nastavitvev ...

- 1 - Pritisnite , izberite Vse nastavitve in pritisnite OK.
- 2 - Izberite Slika in pritisnite , da odprete meni.
- 3 - Izberite Napredno > Igralna konzola ali računalnik in pritisnite OK.
- 4 - Izberite Igra (za igranje iger) ali Računalnik (za gledanje filma).
- 5 - Po potrebi večkrat pritisnite , da zaprete meni.

Ko prenehate z igranjem, možnost Igralna konzola ali računalnik nastavite na Izklop.

4.18

## Računalnik

### Priključitev

Računalnik lahko povežete s televizorjem in ga uporabljate kot računalniški monitor.

#### S kablom HDMI

Računalnik in televizor povežite s kablom HDMI.

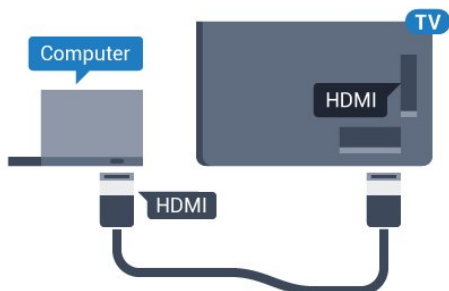

#### S kablom DVD-HDMI





# Vklop in izklop

## 5.1

### Vklop ali stanje pripravljenosti

Prepričajte se, da je televizor priključen na omrežno napajanje. Priloženi omrežni kabel priključite na priključek AC in na hrbtnem delu televizorja. Svetiti začne indikator na spodnji strani televizorja.

#### Vklop

Pritisnite tipko  na daljinskem upravljalniku, da vklopite televizor. Pritisnete lahko tudi  HOME (Domov). Če daljinskega upravljalnika ne morete najti ali če so njegove baterije prazne, lahko za vklop televizorja pritisnete majhno tipko krmilne ročice na hrbtni strani televizorja.

#### Preklop v stanje pripravljenosti

Za preklop televizorja v stanje pripravljenosti pritisnite tipko  na daljinskem upravljalniku. Pritisnete lahko tudi majhno tipko krmilne ročice na hrbtni strani televizorja.



V stanju pripravljenosti je televizor še vedno priključen na električno omrežje, vendar porabi zelo malo energije.

Za popoln izklop televizorja omrežni vtičnik izklopite iz električnega omrežja.



Ko želite iztakniti napajalni kabel iz vtičnice, vlecite za vtič, ne za kabel. Poskrbite, da bo dostop do napajalnega vtiča vedno neoviran.

## 5.2

### Svetlost logotipa Philips

Logotip Philips lahko izklopite ali prilagodite njegovo svetlost na sprednjem delu televizorja.

Prilagoditev ali izklop ...

- 1 - Pritisnite , izberite Vse nastavitve in pritisnite OK.
- 2 - Izberite Splošne nastavitve in pritisnite , da odprete meni.
- 3 - Izberite Svetlost logotipa Philips in pritisnite , da odprete meni.
- 4 - Izberite Najmanj, Srednje, Največ, ali Izklop, da izklopite osvetlitev logotipa, in pritisnite OK.

5 - Po potrebi večkrat pritisnite  (levo), da zaprete meni.







## 5.3

### Tipke na televizorju

Če izgubite daljinski upravljalnik ali če so njegove baterije prazne, lahko še vedno uporabljate nekatere osnovne funkcije televizorja.

Odpiranje osnovnega menija ...

- 1 - Ko je televizor vklopljen, pritisnite tipko krmilne ročice na hrbtni strani televizorja, da odprete osnovni meni.
- 2 - Pritisnite levo ali desno, da izberete možnost  Glasnost,  Program ali  Viri. Izberite  Predstavitvev, da zaženete predstavitveni film.
- 3 - Pritisnite gor ali dol, da prilagodite glasnost oziroma izberete naslednji ali prejšnji program. Pritisnite gor ali dol, da se pomaknete po seznamu virov, vključno z izbiro sprejemnika. Za predvajanje predstavitvenega filma pritisnite tipko krmilne ročice.
- 4 - Meni se zapre samodejno.

Za preklop televizorja v stanje pripravljenosti izberite  in pritisnite tipko krmilne ročice.





## 5.4

### Izklopni časovnik

Z izklopnim časovnikom lahko televizor samodejno preklopi v stanje pripravljenosti po prednastavljenem času.

Nastavitev izklopnega časovnika ...

- 1 - Pritisnite , izberite Izklopni časovnik in pritisnite OK.
- 2 - Z drsnikom lahko nastavite čas na do 180 minut v korakih po 5 minut. Če je izklopni časovnik nastavljen na 0 minut, je izklopljen. Televizor lahko vedno izklopite že prej ali izklopni časovnik med odštevanjem časa ponastavite.
- 3 - Pritisnite  BACK (Nazaj), da zaprete meni.

## Izklopni časovnik

Če televizor prejme TV-signal, vendar v 4 urah ne pritisnete nobene tipke daljinskega upravljalnika, se televizor samodejno izklopi in tako varčuje z energijo. Samodejno se izklopi tudi, če v 10 minutah ne prejme TV-signala ali ukaza daljinskega upravljalnika.

Če uporabljate televizor kot računalniški zaslon ali pa za gledanje televizorja uporabljate digitalni sprejemnik (zunanji digitalni sprejemnik – STB) in ne uporabljate daljinskega upravljalnika televizorja, izklopite samodejni izklop.

Izklop izklopnega časovnika ...

- 1 - Pritisnite , izberite **Vse nastavitve** in pritisnite **OK**.
- 2 - Izberite **Okolju prijazne nastavitve** in pritisnite **➤** (desno), da odprete meni.
- 3 - Izberite **Izklopni časovnik** in pritisnite **OK**.
- 4 - Za nastavitve vrednosti pritisnite puščici **▲** (gor) ali **▼** (dol). Z vrednostjo **0** izklopite samodejni izklop.
- 5 - Po potrebi večkrat pritisnite **◀** (levo), da zaprete meni.

Za več informacij o okolju prijaznih nastavitvah televizorja v možnosti **Pomoč** pritisnite barvno tipko  **Ključne besede** in poiščite **Okolju prijazne nastavitve**.

# Daljinski upravljalnik

## Pregled tipk

### Zgoraj

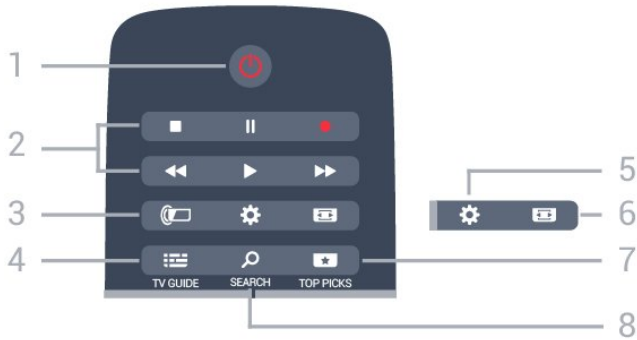

#### 1 – Stanje pripravljenosti/Vklop

Za vklop televizorja ali preklon v stanje pripravljenosti.

#### 2 – Predvajanje in snemanje

- Predvajaj , za predvajanje.
- Premor za premor predvajanja.
- Zaustavitev , za zaustavitev predvajanja.
- Previjanje nazaj , za previjanje nazaj.
- Previjanje naprej , za previjanje naprej.
- Snemanje , za začetek snemanja.

#### 3 – Ambilight

Izbira sloga Ambilight.

#### 4 – TV GUIDE

Za odpiranje ali zapiranje TV-vodnika.

#### 5 – Nastavitve

Za odpiranje menijev Pogoste nastavitve in Vse nastavitve.

#### 6 – Format slike

Za odpiranje ali zapiranje menija Format slike.

#### 7 – TOP PICKS

Za odpiranje menija s priporočenimi oddajami, menija Videoposnetki na zahtevo (Izposoja videa) ali Spletni TV-programi (TV-storitve).

#### 8 – SEARCH

Za odpiranje strani za iskanja.

### Sredina



#### 1 –

Za odpiranje menija televizorja z običajnimi funkcijami televizorja.

#### 2 – SOURCES

Za odpiranje ali zapiranje menija Viri.

#### 3 – Barvne tipke

Za neposredno izbiro možnosti. Z modro tipko odprete Pomoč.

#### 4 – INFO

Za odpiranje ali zapiranje informacij o programu.

#### 5 – BACK

Za preklon nazaj na prejšnji izbrani program.  
Za zapiranje menija brez spreminjanja nastavitve.  
Za vrnitev na prejšnjo aplikacijo/internetno stran.

#### 6 – TV EXIT

Za preklon nazaj na gledanje TV-programa. Za zapiranje interaktivne TV-aplikacije.

#### 7 – OPTIONS

Za odpiranje ali zapiranje menija Možnosti.

#### 8 – Tipka OK

Za potrditev izbire ali nastavitve.

#### 9 – Puščice/tipke za pomikanje

Za pomikanje navzgor, navzdol, levo ali desno.

#### 10 – HOME

Za odpiranje menija Domov.

### Spodaj

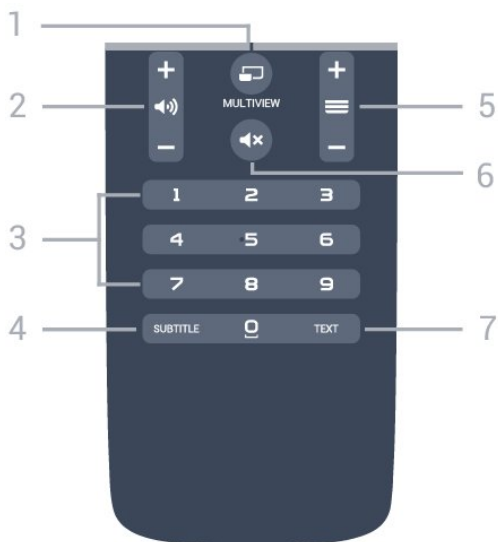

1 – MULTIVIEW

Za odpiranje malega zaslona na velikem zaslonu.

2 – Glasnost

Za nastavev glasnosti.

3 – Številске tipke

Za neposredno izbiro programa.

4 – SUBTITLE

Za vklop ali izklop podnapisov ali vklop podnapisov, ko je glas izklopljen.

5 – Program

Za preklon na naslednji ali prejšnji program na seznamu programov. Za odpiranje naslednje ali prejšnje strani teleteksta. Za začetek naslednjega ali prejšnjega poglavja na plošči.

6 – Nemo

Za vklop ali izklop nemega načina.

7 – TEXT

Za odpiranje ali zapiranje teleteksta.

\*Če želite uporabljati aplikacijo Android TV Remote Control, mora telefon ali tablični računalnik Android uporabljati različico Android 4.3 ali novejšo.

## Glasovno iskanje

### Združevanje s televizorjem

Na daljinskem upravljalniku ni mikrofona. Če želite uporabiti glasovno iskanje, morate najprej na pametni telefon ali tablični računalnik Android namestiti aplikacijo **Android TV Remote Control**.

1 - S pametnim telefonom ali tabličnim računalnikom Android v trgovini Google Play poiščite "Android TV Remote Control".

2 - Prenesite Aplikacijo **Android TV Remote Control\*** in jo namestite na svoj pametni telefon ali tablični računalnik Android .

3 - Pametni telefon ali tablični računalnik Android povežite z omrežjem, s katerim je povezan televizor Android.

4 - Na pametnem telefonu ali tabličnem računalniku Android izberite možnost "PhilipsTV"<sup>\*\*</sup>. Na zaslonu televizorja Android se izpiše koda.

5 - To kodo vnesite v pametni telefon ali tablični računalnik Android, da se združi s televizorjem Android.

\*Če želite uporabljati aplikacijo Android TV Remote Control, mora telefon ali tablični računalnik Android uporabljati različico Android 4.3 ali novejšo.

\*\*Ime televizorja Android je odvisno od imena, ki ste ga nastavili v možnosti Omrežno ime televizorja. Predhodno nastavljenno ime je ime modela tega televizorja.

Za več informacij v možnosti **Pomoč** pritisnite barvno tipko **Ključne besede** in poiščite **Omrežje, Omrežno ime televizorja**.

6.2

## Glasovno iskanje

### Prenos aplikacije iz trgovine Google Play

Za daljinski upravljalnik televizorja Android uporabite pametni telefon ali tablični računalnik. Enostavno preklopite med načini D-pad, sledilna ploščica in igralni plošček, da se lahko pomikate po vsebini in igrate igre na televizorju Android. Dotaknite se mikrofona, da vklopite glasovno iskanje ali uporabite tipkovnico za vnos besedila na televizor Android.

Najprej povežite telefon ali tablični računalnik Android z istim omrežjem, kot je povezan televizor Android, ali televizor Android TV poiščite z možnostjo Bluetooth.

Deluje z vsemi televizorji Android.

### Uporaba glasovnega iskanja

Z ikono na vrhu menija Domov lahko iščete videoposnetke, glasbo ali kar koli drugega. Z uporabo glasovnega iskanja lahko začnete kadar koli. Za vnos besedila lahko uporabite tudi tipkovnico daljinskega upravljalnika.

#### Uporaba glasovnega iskanja ...

1 - Dotaknite se ikone na pametnem telefonu, da vklopite glasovno iskanje.

2 - Če je ikona na zaslonu rdeča, je mikrofون vklopljen.



3 - Razločno izgovorite, kaj iščete. Rezultati se lahko prikažejo šele čez nekaj časa.

4 - Na zaslonu z rezultati iskanja lahko izberete zeleno.

## Nastavitve glasovnega iskanja

Nastavite lahko jezik, ki ga želite uporabiti pri glasovnem iskanju.

Nastavitev jezika za glasovno iskanje ...

- 1 - Pritisnite , izberite **Vse nastavitve** in pritisnite **OK**.
- 2 - Izberite **Nastavitve za Android** in pritisnite **OK**.
- 3 - Izberite **Nastavitve** >  **Govor** in pritisnite **OK**.
- 4 - Izberite želeni jezik in pritisnite **OK**.
- 5 - Pritisnite **← BACK** (Nazaj), da se vrnete na prejšnji korak ali pritisnite  **EXIT** (Izhod), da zaprete meni.

6.3

## Tipkovnica

### Pregled

#### Qwerty in cirilica

Pregled tipkovnice Qwerty/cirilica.\*

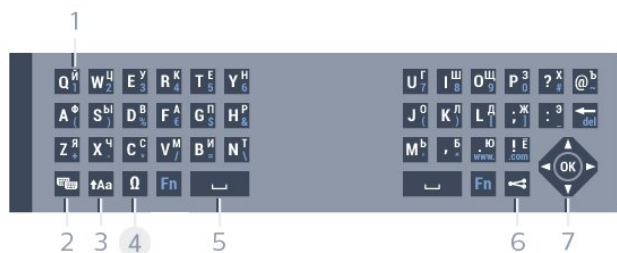

#### 1 – Cirilski znaki

Znaki, ki so na voljo, ko je tipkovnica nastavljena na cirilico.

#### 2 – Preklop na cirilsko tipkovnico

Za preklop s cirilske tipkovnice nazaj na tipkovnico Qwerty.

#### 3 – Premakni

Za vnašanje velikih črk.

#### 4 – Tipka Fn

Za vnos številke ali ločila.

#### 5 – Preslednica

#### 6 – Skupna raba

Vsebinsko, ki jo trenutno gledate, lahko delite na spletu.

#### 8 – Pomikanje in OK

\* Daljinski upravljalnik ima lahko glede na regijo tipkovnico Qwerty/Azerty ali Qwerty/cirilica.

## Pisanje besedila

S tipkovnico na zadnji strani daljinskega upravljalnika lahko vnašate besedilo v vsa besedilna polja na zaslonu. Tipke na tipkovnici aktivirate tako, da tipkovnico obrnete navzgor. Daljinski upravljalnik držite z obema rokama in tipkajte z obema palcema.

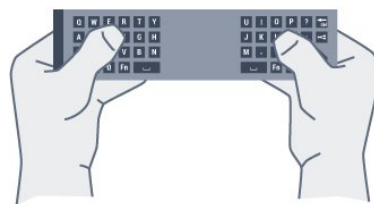

Pisanje besedila ...

- 1 - Izberite besedilno polje, če še ni izbrano.
- 2 - Tipke na tipkovnici aktivirate tako, da tipkovnico na daljinskem upravljalniku obrnete navzgor. Daljinski upravljalnik držite z obema rokama in tipkajte z obema palcema.

- 3 - Če želite tipkovnico na zaslonu skriti, pritisnite **← BACK** (Nazaj).

Za potrditev besedila pritisnite **OK**.

#### Tipkovnica na zaslonu

Če besedilo vnašate s tipkovnico na zaslonu, lahko postavitev tipkovnice konfigurirate v postavitev, ki ste jo vajeni.

Odpiranje teh nastavitvev ...

Pritisnite  **HOME** (Domov), izberite **Vse nastavitve** in pritisnite **OK**.

- 5 - Izberite **Nastavitve za Android** in pritisnite **OK**.

- 6 - Izberite **Nastavitve** >  **Tipkovnica** in pritisnite **OK**.

- 7 - Izberite **Konfiguracija** > **Jezik** in pritisnite **OK**.

Tukaj lahko nastavite postavitev tipkovnice za jezik.



- 8 - Pritisnite **← BACK** (Nazaj), da zaprete meni in se vrnete na prejšnji korak.

## Velike in male črke

Če želite vnesti veliko črko, tik pred vnosom črke pridržite tipko  (Shift).

Če želite zaporedoma vnesti več velikih črk, med vnašanjem pridržite tipko .

Če želite vnašati samo velike črke, za dve sekundi pritisnite tipko , da tipkovnico preklopite v način velikih črk.

Če želite izklopiti način velikih črk, ponovno pritisnite tipko . Če 20 sekund ne pritisnete nobene tipke, se način velikih črk samodejno izklopi. Način velikih črk se izklopi tudi, če pritisnete drugo tipko za spreminjanje načinov, na primer tipko **Fn** ali .

---

## Številke in ločila

Če želite vnesti številko ali ločilo, pritisnite tipko Fn, tik preden pritisnete tipko za zeleno številko ali ločilo. Način Fn vklopite ali izklopite enako kot način velikih črk.

### Internet

S tipko Fn lahko vnesete `www.ali.com`.

---

## Naglašene črke in simboli

Naglašene črke in simboli niso na voljo na tipkovnici daljinskega upravljalnika.

Za vnos teh znakov odprite tipkovnico na zaslonu.

---

## Tipkovnica Qwerty, Azerty in cirilska tipkovnica

Standardna postavitev tipkovnice daljinskega upravljalnika je Qwerty.

### Tipkovnica Azerty

Tipkovnica daljinskega upravljalnika je glede na regijo lahko nastavljena na Azerty. Znaki Azerty so prikazani na zgornjem desnem delu ustreznih tipk.

Nastavitev postavitve tipkovnice na Azerty ...

- 1 - Pritisnite , izberite **Vse nastavitve** in pritisnite **OK**.
- 2 - Izberite **Regija in jezik** in pritisnite **➤** (desno), da odprete meni.
- 3 - Izberite **Tipkovnica daljinskega upravljalnika** in pritisnite **OK**.
- 4 - Izberite **AZERTY** ali **QWERTY** in pritisnite **OK**.
- 5 - Po potrebi pritiskajte **◀** (levo), da zaprete meni.

### Cirilska tipkovnica

Tipkovnico daljinskega upravljalnika lahko glede na regijo preklopite na cirilske znake.

Cirilski znaki so prikazani na zgornjem desnem delu tipk na tipkovnici.

Pisanje cirilskih znakov ...

- 1 - Pritisnite  na daljinskem upravljalniku.
  - 2 - Ponovno pritisnite , da preklopite nazaj na Qwerty.
- 

6.4

## Daljinski upravljalnik, združevanje

Daljinski upravljalnik pošilja ukaze televizorju prek radijske frekvence (RF). V nasprotju z daljinskimi upravljalniki, ki za pošiljanje uporabljajo infrardeče signale, upravljalnikov, ki uporabljajo radijske frekvence, ni treba usmeriti v televizor. Da daljinski upravljalnik komunicira s televizorjem, morata biti tako televizor, kot tudi upravljalnik medsebojno združena (povezana). Ko sta napravi združeni, daljinskega upravljalnika ne morete uporabljati za upravljanje drugega televizorja.



### Združevanje

Ob začetni namestitvi televizorja vam je televizor ponudil možnost, da pritisnete tipko **OK**, in na ta način je bilo izvedeno združevanje. Če se televizor ne odziva na pritisk katerekoli tipke daljinskega upravljalnika, združevanje ni bilo uspešno.

### Ponovno združevanje

Če je bilo združevanje prekinjeno, lahko televizor ponovno združite z daljinskim upravljalnikom.

Da začnete združevanje ...

- 1 - Postavite se pred televizor in na desni na hrbtni strani televizorja pritisnite krmilno ročico  in jo pridržite za 3 sekunde. Prikazalo se bo sporočilo, da je televizor pripravljen za združevanje.
  - 2 - Za 1 sekundo hkrati pridržite barvni tipki  (rdeča) in  (modra). Ko je združevanje uspešno, se prikaže sporočilo.
- 

6.5

## Infrardeči senzor

Daljinski upravljalnik televizorja pošilja ukaze televizorju prek povezave Bluetooth (BT), zato daljinskega upravljalnika ni treba usmeriti v televizor.

Televizor pa lahko prejema ukaze tudi od daljinskega upravljalnika, ki za pošiljanje uporablja infrardeče signale. Če uporabljate takšen daljinski upravljalnik, pazite, da ga vedno usmerite proti infrardečemu senzorju na sprednji strani televizorja.

---

6.6

## Baterije

Če se televizor ne odziva na pritiskanje tipk daljinskega upravljalnika, so baterije mogoče prazne.

Če želite zamenjati baterije, odprite prostor za baterije na strani daljinskega upravljalnika s tipkovnico.

- 1 - Vratca za baterijo premaknite v smeri puščice.
- 2 - Stari bateriji zamenjajte z 2 baterijama vrste AAA-R03-1,5 V. Poskrbite, da sta pola + in - baterij pravilno obrnjena.
- 3 - Ponovno namestite vratca za baterijo in jih premaknite na mesto.

Če daljinskega upravljalnika ne uporabljate dlje časa, odstranite baterije.

Baterije varno zavržite v skladu z direktivami o odlaganju.

Za več informacij v možnosti **Pomoč** pritisnite barvno tipko  **Ključne besede** in poiščite **Konec uporabe**.

---

6.7

## Čiščenje

Daljinski upravljalnik je zaščiten s premazom, ki je odporen proti praskam.

Daljinski upravljalnik čistite z mehko in vlažno krpo. Pri čiščenju daljinskega upravljalnika ne uporabljajte alkohola, kemikalij ali gospodinjskih čistil.

# Programi

## 7.1

### Namestitev programov

Za več informacij v možnosti **Pomoč** pritisnite barvno tipko **—** Ključne besede in poiščite **Program**, **Namestitev antenskih programov** ali **Program**, **Namestitev kablskih programov**.

## 7.2

### Seznami programov

#### O seznamih programov

Po namestitvi programov so vsi programi prikazani na seznamu programov. Programi so prikazani z imenom in logotipom, če so ti podatki na voljo.

Obstaja seznam nameščenih programov. Ta seznam lahko filtrirate samo tako, da prikazuje TV-programe ali samo radijske postaje.

Ko je seznam programov izbran, pritisnite puščico **▲** (gor) ali **▼** (dol), da izberete program, in pritisnite **OK**, da začnete z gledanjem izbranega programa. Na programe na tem seznamu lahko preklopite samo s tipkama **≡ +** in **≡ -**.

#### Ikone programov

Po samodejni posodobitvi seznama programov, so na novo najdeni programi označeni z **★** (zvezdico). Če program zaklenete, bo označen s **🔒** (ključavnico). 3 trenutno najbolj priljubljeni in gledani programi so označeni z **1**, **2** ali **3**.

#### Radijske postaje

Če so na voljo digitalne oddaje, se med namestitvijo namestijo digitalne radijske postaje. Izbirate jih lahko na enak način kot TV-programe. Pri namestitvi kablskega programa (DVB-C) so radijske postaje običajno nameščene od številke 1001 naprej.

### Odpri seznam programov

Poleg seznama z vsemi programi lahko izberete filtriran seznam ali enega od priljubljenih seznamov, ki ste jih ustvarili.

Odpiranje trenutnega seznama programov ...

- 1 - Pritisnite **TV**, da preklopite na TV.
- 2 - Pritisnite **OK**, da odprete trenutni seznam programov.
- 3 - Pritisnite **← BACK** (Nazaj), da zaprete seznam programov.

Izbira enega od seznamov programov ...

- 1 - Ko je na zaslonu prikazan seznam programov, pritisnite **≡ OPTIONS** (Možnosti).
- 2 - Izberite **Izbira seznama programov** in pritisnite **OK**.
- 3 - V meniju seznama izberite enega od razpoložljivih seznamov programov in pritisnite **OK**.

Namesto tega lahko na vrhu seznama programov izberete ime seznama in pritisnete **OK**, da odprete meni seznama.

### Filtriranje seznama programov

Filtrirate lahko seznam z vsemi programi. Seznam programov lahko nastavite tako, da prikazuje samo TV-programe ali predvaja samo radijske postaje. Za antenske/kablške programe lahko nastavite seznam, ki prikazuje nekodirane ali kodirane programe.

Nastavitev filtra za seznam z vsemi programi...

- 1 - Pritisnite **TV**.
- 2 - Pritisnite **OK**, da odprete trenutni seznam programov.
- 3 - Pritisnite **≡ OPTIONS** (Možnosti).
- 4 - Izberite **Izbira seznama programov** in pritisnite **OK**.
- 5 - V skladu s seznamom, ki ga želite filtrirati, izberite **Filtriraj antenske programe** ali **Filtriraj kablške programe**.
- 6 - V meniju **Možnosti** izberite zeleni filter in pritisnite **OK**, da vklopite. Ime filtra je prikazano kot del imena seznama programov na vrhu seznama programov.
- 7 - Pritisnite **←** (levo), da se vrnete na prejšnji korak, ali pritisnite **←**, da zaprete meni.

### Iskanje programa

Program poiščete na dolgem seznamu programov.

Televizor išče program v okviru enega od 2 glavnih seznamov programov – seznam antenskih ali seznam kablskih programov.

Iskanje programa ...

- 1 - Pritisnite **TV**.
- 2 - Pritisnite **OK**, da odprete trenutni seznam programov.
- 3 - Pritisnite **≡ OPTIONS** (Možnosti).
- 4 - Izberite **Izbira seznama programov** in pritisnite **OK**.
- 5 - Izberite **Filtriraj antenske programe** ali **Filtriraj kablške programe** in pritisnite **OK**.
- 6 - Izberite **Iskanje programa** in pritisnite **OK**, da odprete besedilno polje. Besedilo lahko vnašate s tipkovnico daljinskega upravljalnika (če je na voljo) ali s tipkovnico na zaslonu.



7 - Vnesite številko, ime ali del imena in izberite **Uporabi** ter pritisnite **OK**. Televizor na izbranem seznamu poišče imena ujemajočih programov.

Rezultati iskanja so navedeni kot seznam programov – oglejte si ime seznama na vrhu. Ko izberete drug seznam programov ali zaprete seznam z rezultati iskanja, rezultati iskanja izginejo.

---

7.3

## Gledanje programov

---

### Izbira programa

Za začetek gledanja TV programov pritisnite **TV**. Televizor preklopi na program, ki ste ga nazadnje gledali.

#### Preklapljanje med programi

Če želite preklapljati med programi, pritisnite **≡ +** ali **≡ -**.

Če poznate številko programa, s številskimi tipkami vnesite številko. Ko vnesete številko programa, pritisnite **OK**, da takoj preklopite.

#### Trenutni in naslednji

Med gledanjem TV-programa se lahko hitro pomikate po ostalih programih in preverite, kaj se trenutno predvaja.

Pritisnite **▲** (gor) ali **▼** (dol), da odprete seznam za pomikanje po programih. Če so podatki na voljo, televizor prikaže naslov in podrobnosti trenutne oddaje, temu pa sledijo ime in podrobnosti naslednje oddaje.

#### Prejšnji program

Če želite preklopiti nazaj na prejšnji program, pritisnite **← BACK** (Nazaj).

---

## Zaklepanje programa

---

### Zaklepanje ali odklepanje programa

Če otrokom želite preprečiti gledanje programa, ga lahko zaklenete. Če želite gledati zaklenjeni program, morate najprej vnesti 4-mestno kodo PIN **otroške ključavnice**. Ne morete zaklepati programov povezanih naprav.

#### Zaklepanje programa ...

- 1 - Pritisnite **TV**.
- 2 - Pritisnite **OK**, da odprete seznam programov. Po potrebi zamenjajte seznam programov.
- 3 - Izberite program, ki ga želite zakleniti.
- 4 - Pritisnite **≡ OPTIONS** (Možnosti), izberite **Zakleni program** in pritisnite **OK**.

5 - Če televizor to zahteva, vnesite 4-mestno kodo PIN. Zaklenjen program je označen s **🔒** (ključavnico).

6 - Pritisnite **◀** (levo), da se vrnete na prejšnji korak, ali pritisnite **←**, da zaprete meni.

#### Odklepanje programa ...

- 1 - Pritisnite **TV**.
- 2 - Pritisnite **OK**, da odprete seznam programov. Po potrebi zamenjajte seznam programov.
- 3 - Izberite program, ki ga želite odkleniti.
- 4 - Pritisnite **≡ OPTIONS** (Možnosti), izberite **Odkleni program** in pritisnite **OK**.
- 5 - Če televizor to zahteva, vnesite 4-mestno kodo PIN.
- 6 - Pritisnite **◀** (levo), da se vrnete na prejšnji korak ali pritisnite **←**, da zaprete meni.

Za zaklepanje ali odklepanje programov na seznamu programov morate samo enkrat vnesti kodo PIN, preden zaprete seznam programov.

Za več informacij v možnosti **Pomoč** pritisnite barvno tipko **— Ključne besede** in poiščite **Otroška ključavnica**.

---

### Starševska ocena

Če želite otrokom preprečiti gledanje programa, ki ni primeren za njihovo starost, lahko nastavite starostno oceno.

Oddaje na digitalnih programih imajo lahko starostno oceno. Če je starostna ocena enaka ali višja od starosti, ki ste jo nastavili za otroka, bo program zaklenjen. Če želite gledati zaklenjeni program, morate najprej vnesti kodo **Starševska cena**.

#### Nastavitev starostne ocene ...

- 1 - Pritisnite **⚙️**, izberite **Vse nastavitve** in pritisnite **OK**.
- 2 - Izberite **Otroška ključavnica > Starševska ocena** in pritisnite **OK**.
- 3 - Vnesite 4-mestno kodo otroške ključavnice. Če še niste nastavili kode, kliknite **Nastavitev kode** v možnosti **Otroška ključavnica**. Vnesite 4-mestno kodo otroške ključavnice in potrdite. Zdaj lahko nastavite starostno oceno.
- 4 - V možnosti **Starševska ocena** izberite starost in pritisnite **OK**.
- 5 - Po potrebi večkrat pritisnite **◀** (levo), da zaprete meni.

Če želite izklopiti starševsko starostno oceno, izberite **Brez**. V nekaterih državah morate nastaviti starostno oceno.

Pri nekaterih TV-postajah/operaterjih televizor zaklene samo programe z višjo oceno. Starševska ocena je nastavljena za vse programe.

---

## Možnosti programa



---

### Odpiranje možnosti

Med gledanjem programa lahko nastavite nekatere možnosti.

Na voljo so vam določene možnosti glede na vrsto programa, ki ga gledate (analogni ali digitalni), oziroma glede na opravljene nastavitve televizorja.

Odpiranje menija z možnostmi ...

- 1 - Med gledanjem kanala pritisnite  **OPTIONS** (Možnosti).
- 2 - Ponovno pritisnite  **OPTIONS** (Možnosti), da zaprete.

---

### Podnapisi

---

#### Vklop

Če želite vklopiti podnapise, pritisnite **SUBTITLE** (Podnapisi).

Podnapise lahko vklopite ali izklopite. Namesto tega lahko izberete **Samodejno**.

#### Samodejno

Če se podatki o jeziku oddajajo digitalno in oddaja ni v vašem jeziku (nastavljenem za televizor), so podnapisi lahko samodejno prikazani v enem od priljubljenih jezikov podnapisov. Tudi en od teh jezikov podnapisov mora biti del oddajanja.

Priljubljene jezike lahko izberete v možnosti **Jezik podnapisov**.

---

### Podnapisi iz teleteksta

Če preklopite na analogni program, morate podnapise ročno omogočiti za vsak program.

- 1 - Preklopite na program in pritisnite **TEXT** (Teletekst), da odprete teletekst.
- 2 - Vnesite številko strani za podnapise, ki je običajno **888**.
- 3 - Ponovno pritisnite **TEXT** (Teletekst), da zaprete teletekst.

Če med gledanjem analognega programa v meniju Podnapisi izberete možnost **Vklop**, bodo podnapisi prikazani, če so na voljo.

Če želite izvedeti, ali je kanal analogni ali digitalni, preklopite na kanal in v meniju **Informacije o kanalu** v možnosti  **OPTIONS** (Možnosti).

---



## Jezik podnapisov

---

### Priljubljeni jeziki podnapisov

Digitalna postaja lahko ponuja več jezikov podnapisov za program. Nastavite lahko glavni in drugi jezik podnapisov. Če so podnapisi v enem od teh dveh jezikov na voljo, televizor prikaže izbrane podnapise.

Nastavitev glavnega in drugega jezika podnapisov ...

- 1 - Pritisnite , izberite **Vse nastavitve** in pritisnite **OK**.
- 2 - Izberite **Regija in jezik > Jeziki > Glavni podnapisi** ali **Dodatni podnapisi**.
- 3 - Izberite želeni jezik in pritisnite **OK**.
- 4 - Pritisnite , da se vrnete na prejšnji korak ali pritisnite , da zaprete meni.

---

### Izberite jezik podnapisov

Če noben od izbranih jezikov podnapisov ni na voljo, lahko izberete drug razpoložljivi jezik. Če ni na voljo noben jezik podnapisov, ne morete izbrati te možnosti.

Izbira jezika podnapisov, če želeni jeziki niso na voljo ...

- 1 - Pritisnite  **OPTIONS** (Možnosti).
- 2 - Izberite **Jezik podnapisov** in nato jezik, ki ga začasno želite uporabiti.

---



## Jezik zvoka

---

### Priljubljeni jezik zvoka

Digitalna postaja lahko ponuja več jezikov zvoka (jeziki govora) za program. Nastavite lahko glavni in drugi jezik zvoka. Če je zvok v enem od teh jezikov na voljo, televizor preklopi na ta zvok.

Nastavitev glavnega in drugega jezika zvoka ...

- 1 - Pritisnite , izberite **Vse nastavitve** in pritisnite **OK**.
- 2 - Izberite **Regija in jezik** in izberite **Jeziki > Glavni zvok** ali **Dodatni zvok**.
- 3 - Izberite želeni jezik in pritisnite **OK**.
- 4 - Pritisnite , da se vrnete na prejšnji korak ali pritisnite , da zaprete meni.

---

### Izberite jezik zvoka

Če noben od izbranih jezikov zvoka ni na voljo, lahko izberete drug razpoložljivi jezik zvoka. Če ni na voljo noben jezik zvoka, ne morete izbrati te možnosti.

Izbira jezika zvoka, če želeni jeziki niso na voljo ...

- 1 - Pritisnite **≡** **OPTIONS** (Možnosti).
- 2 - Izberite **Jezik zvoka** in nato jezik, ki ga želite začasno uporabiti.

---

### Standardni vmesnik

Če ste v režo za skupni vmesnik vstavili CAM, si lahko ogledate informacije o operaterju ali modulu CAM ali nastavljate nastavitve za CAM.

Ogled informacij o modulu CAM ...

- 1 - Pritisnite **➡** **SOURCES** (Viri).
- 2 - Izberite vrsto programov, za katere uporabljate modul CAM za **Gledanje TV**.
- 3 - Pritisnite **≡** **OPTIONS** (Možnosti) in izberite **Skupni vmesnik**.
- 4 - Izberite ustrezno režo za skupni vmesnik in pritisnite **➤** (desno).
- 5 - Izberite ponudnika TV-storitev modula CAM in pritisnite **OK**. Naslednje zaslone prikazuje ponudnik TV-storitev.

---

### HbbTV na tem programu

Če želite preprečiti dostop do strani HbbTV pri določenem programu, lahko blokirate strani HbbTV samo za ta program.

- 1 - Preklopite na program, pri katerem želite blokirati strani HbbTV.
- 2 - Pritisnite **≡** **OPTIONS** (Možnosti), izberite **HbbTV na tem programu** in pritisnite **➤** (desno).
- 3 - Izberite **Izklop** in pritisnite **OK**.
- 4 - Pritisnite **◀** (levo), da se vrnete na prejšnji korak ali pritisnite **◀** **BACK** (Nazaj), da zaprete meni.

Če želite popolnoma blokirati HbbTV na televizorju ...

- 1 - Pritisnite **⚙**, izberite **Vse nastavitve** in pritisnite **OK**.
- 2 - Izberite **Splošne nastavitve > Napredno > HbbTV**.
- 3 - Izberite **Izklop** in pritisnite **OK**.
- 4 - Pritisnite **◀** (levo), da se vrnete na prejšnji korak ali pritisnite **◀** **BACK** (Nazaj), da zaprete meni.

---

### Informacije o programu

Ogledate si lahko tehnične lastnosti posameznega programa, kot so digitalne ali analogne lastnosti, vrsta zvoka itd.

Ogled tehničnih informacij o programu ...

- 1 - Preklopite na program.
- 2 - Pritisnite **≡** **OPTIONS** (Možnosti), izberite **Informacije o programu** in pritisnite **OK**.
- 3 - Če želite zaslon zapreti, pritisnite **OK**.

---

### Mono/stereo

Zvok analognega programa lahko preklopite na mono ali stereo.

Za preklon na mono ali stereo ...

- 1 - Preklopite na analogni program.
- 2 - Pritisnite **≡** **OPTIONS** (Možnosti), izberite **Mono/Stereo** in pritisnite **➤** (desno).
- 3 - Izberite **Mono** ali **Stereo** in pritisnite **OK**.
- 4 - Pritisnite **◀** (levo), da se vrnete na prejšnji korak ali pritisnite **◀** **BACK** (Nazaj), da zaprete meni.

---

### Izbira videa

Digitalni TV-programi lahko nudijo več video signalov (oddaje z več viri), različne vidike in kote kamere ali različne programe na enem TV-programu. Na televizorju se prikaže sporočilo, če so takšni TV-programi na voljo.

---

### Dual I-II

Če ima zvočni signal na voljo dva jezika zvoka, vendar en jezik (ali oba) nima oznake jezika, ta možnost ni na voljo.

---

## Preurejanje programov

Zaporedje programov lahko spremenite samo na seznamu priljubljenih (preurejanje).

Spreminjanje zaporedja programov ...

- 1 - Odprite seznam priljubljenih, ki ga želite preurediti.
- 2 - Pritisnite **≡** **OPTIONS**(Možnosti), izberite **Preurejanje kanalov** in pritisnite **OK**.
- 3 - Na seznamu priljubljenih izberite program, katerega vrstni red želite spremeniti in pritisnite **OK**.
- 4 - S tipkama **▲** (gor) ali **▼** (dol) prestavite program, kamor želite.
- 5 - Pritisnite **OK**, da potrdite novi položaj.
- 6 - Na enak način lahko preuredite ostale programe, dokler s tipko **◀** **BACK** (Nazaj) ne zaprete seznama priljubljenih.

---

### 7.4

## Priljubljeni programi

---

## Kaj so priljubljeni programi

Na seznamu priljubljenih programov lahko zbirate programe, ki so vam všeč.

Ustvarite lahko 4 različne sezname priljubljenih programov za enostavno izbiranje. Vsakemu seznamu priljubljenih lahko dodelite ime. Preurejanje programov je mogoče samo na seznamu priljubljenih.

Ko je seznam priljubljenih izbran, pritisnite puščico **▲** (gor) ali **▼** (dol), da izberete program, in pritisnite **OK**, da začnete z gledanjem izbranega programa. Na programe na tem seznamu lahko preklopite samo s tipkama **≡ +** in **≡ -**.

---

## Izdelava seznama priljubljenih

Ustvarjanje seznama priljubljenih programov ...

- 1 - Pritisnite **TV**, da preklopite na TV.
- 2 - Pritisnite **OK**, da odprete trenutni seznam programov.
- 3 - Pritisnite **≡** **OPTIONS** (Možnosti).
- 4 - Izberite **Ustvarjanje seznama priljubljenih** in pritisnite **OK**.
- 5 - Na seznamu na levi strani izberite program, ki ga želite dodati med priljubljene in pritisnite **OK**. Programi so navedeni na seznamu na desni strani v zaporedju, kot jih dodajate. Za preklic dejanja izberite program na seznamu na levi strani in ponovno pritisnite **OK**.
- 6 - Po potrebi izbirajte in dodajajte programe med priljubljene.
- 7 - Če ste z dodajanjem programov končali, pritisnite **←** **BACK** (Nazaj).

Televizor bo zahteval, da seznam priljubljenih preimenujete. Uporabite lahko tipkovnico na zaslonu ali tipkovnico na hrbtni strani daljinskega upravljalnika.

- 1 - Pritisnite **←** **BACK** (Nazaj), da skrijete tipkovnico na zaslonu.
- 2 - Če želite izbrisati trenutno ime in vnesti novo, uporabite tipkovnico na hrbtni strani daljinskega upravljalnika.
- 3 - Ko končate, obrnite daljinski upravljalnik s sprednjo stranjo navzgor, izberite **Zapri** in pritisnite **OK**.

Televizor preklopi na novo ustvarjen seznam priljubljenih.

Če podvojite seznam programov z vsemi programi in odstranite programe, ki jih ne želite na seznamu, lahko dodate več programov naenkrat ali ustvarite seznam priljubljenih.

Programi na seznamu priljubljenih imajo nove številke.

---

## Dodajanje več programov

Če želite na seznam priljubljenih dodati več zaporednih programov naenkrat, to lahko storite z možnostjo **Izberi razpon**.

Dodajanje več programov ...

- 1 - Odprite seznam priljubljenih, na katerega želite dodati več programov.
- 2 - Pritisnite **≡** **OPTIONS**(Možnosti), izberite **Izberi razpon** in pritisnite **OK**.
- 3 - Na seznamu na levi strani izberite prvega izmed vseh programov, ki jih želite dodati in pritisnite **OK**.
- 4 - Pritisnite **▼** (dol), da izberete zadnjega izmed vseh programov, ki jih želite dodati. Programi so označeni na levi strani.
- 5 - Pritisnite **OK**, da dodate ta razpon programov in izbiro potrdite.

Z možnostjo **Izberi razpon** lahko ustvarite tudi nov seznam priljubljenih.

---

## Preimеноvanje seznama priljubljenih

Preimenujete lahko samo seznam priljubljenih.

Preimеноvanje seznama priljubljenih ...

- 1 - Odprite seznam priljubljenih, ki ga želite preimenovati.
- 2 - Pritisnite **≡** **OPTIONS** (Možnosti), izberite **Preimеноvanje seznama priljubljenih** in pritisnite **OK**.
- 3 - Pritisnite **←** **BACK** (Nazaj), da skrijete tipkovnico na zaslonu.
- 4 - Če želite izbrisati trenutno ime in vnesti novo, uporabite tipkovnico na hrbtni strani daljinskega upravljalnika.
- 5 - Ko končate, obrnite daljinski upravljalnik s sprednjo stranjo navzgor, izberite **Zapri** in pritisnite **OK**.
- 6 - Pritisnite **←** **BACK** (Nazaj), da zaprete seznam programov.

---

## Odstranitev seznama priljubljenih

Odstranite lahko samo seznam priljubljenih.

Odstranitev seznama priljubljenih ...





- 1 - Odprite seznam priljubljenih, ki ga želite odstraniti.
- 2 - Pritisnite **≡** **OPTIONS** (Možnosti), izberite **Odstranitev seznama priljubljenih** in pritisnite **OK**.
- 3 - Potrdite odstranitev seznama.
- 4 - Pritisnite **←** **BACK** (Nazaj), da zaprete seznam programov.

---

## Preurejanje programov

Zaporedje programov lahko spremenite samo na seznamu priljubljenih (preurejanje).

Spreminjanje zaporedja programov ...

- 1 - Odprite seznam priljubljenih, ki ga želite preurediti.
- 2 - Pritisnite  OPTIONS (Možnosti), izberite **Preurejanje kanalov** in pritisnite **OK**.
- 3 - Na seznamu priljubljenih izberite program, katerega vrstni red želite spremeniti in pritisnite **OK**.
- 4 - S tipkama  (gor) ali  (dol) prestavite program, kamor želite.
- 5 - Pritisnite **OK**, da potrdite novi položaj.
- 6 - Na enak način lahko preuredite ostale programe, dokler s tipko  **BACK** (Nazaj) ne zaprete seznama priljubljenih.

---

7.5

## Besedilo/teletekst

### Strani teleteksta

Če med gledanjem TV-programov želite odpreti teletekst, pritisnite **TEXT** (Teletekst).

Če želite zapreti teletekst, znova pritisnite **TEXT** (Teletekst).

#### Izbira strani teleteksta

Izbira strani ... .

- 1 - Vnesite številko strani s številskimi tipkami.
- 2 - Pomikajte se s puščičnimi tipkami.
- 3 - Če želite izbrati katerega od barvno označenih elementov na dnu zaslona, pritisnite ustrezno barvno tipko.

#### Podstrani teleteksta

Stran teleteksta lahko vključuje več podstrani. Številke podstrani so prikazane na vrstici ob številki glavne strani.

Če želite izbrati podstran, pritisnite  ali .



#### Pregled Strani teleteksta

Nekatere TV-postaje nudijo teletekst T.O.P.

Če želite v teletekstu odpreti T.O.P, pritisnite  **OPTIONS** (Možnosti) in izberite možnost **Pregled T.O.P.**

#### Priljubljene strani

Televizor shranjuje seznam 10 nazadnje odprtih strani teleteksta. V stolpcu Priljubljene strani teleteksta jih lahko preprosto znova odprete.

- 1 - V teletekstu izberite zvezdico v zgornjem levem kotu zaslona, da se prikaže stolpec priljubljenih strani.
- 2 - Pritisnite  (dol) ali  (gor), da izberete številko strani, in pritisnite **OK**, da odprete stran.

Seznam lahko počistite z možnostjo **Izbriši priljubljene strani**.

#### Iskanje teleteksta





Izberete lahko besedo in v teletekstu poiščete vse pojave te besede.

- 1 - Odprite stran teleteksta in pritisnite **OK**.
- 2 - S puščičnimi tipkami izberite besedo ali številko.
- 3 - Ponovno pritisnite **OK**, da skočite na naslednji pojav te besede ali številke.
- 4 - Ponovno pritisnite **OK**, da skočite na naslednji pojav.
- 5 - Če želite prekiniti iskanje, pritisnite  (gor), dokler ni izbran noben element.

#### Teletekst iz priključene naprave

Teletekst lahko nudijo tudi nekatere naprave, ki prejemajo TV-programe.

Odpiranje teleteksta iz priključene naprave ... .

- 1 - Pritisnite  **SOURCES** (Viri) izberite napravo in pritisnite **OK**.
- 2 - Med gledanjem kanala z napravo pritisnite  **OPTIONS** (Možnosti), izberite možnost **Pokaži tipke naprave**, izberite tipko  in pritisnite **OK**.
- 3 - Pritisnite  **BACK** (Nazaj), da skrijete tipke naprave.
- 4 - Če želite zapreti teletekst, znova pritisnite  **BACK** (Nazaj).

#### Digitalni teletekst (samo v ZK)

Nekatere digitalne postaje nudijo digitalni teletekst ali interaktivno televizijo na svojih digitalnih televizijskih programih. To vključuje običajni teletekst, v katerem je izbiranje in premikanje mogoče s številskimi, barvnimi in puščičnimi tipkami.

Če želite zapreti digitalni teletekst, pritisnite  **BACK** (Nazaj).

---

## Možnosti teleteksta

V teletekstu pritisnite  **OPTIONS** (Možnosti), da izberete naslednje ...

- **Zamrznitev strani**

Za prekinitev samodejnega predvajanja podstrani.

- **Dvojni zaslon/celoten zaslon**

Za prikaz TV-programa in teleteksta hkrati.

- **Pregled T.O.P.**

Če želite v teletekstu odpreti teletekst T.O.P.

- **Povečaj**

Za povečanje strani teleteksta za udobno branje.

- **Razkrij**

Za razkrivanje skritih informacij na strani.

- **Menjava podstrani**

Za menjavanje podstrani, ki so na voljo.

- **Jezik**

Za zamenjavo skupine znakov za pravilen prikaz teleteksta.

- **Teletekst 2.5**

Za vklop teleteksta 2.5 za več barv in boljšo grafiko.

---

## Nastavitev teleteksta

### Jezik teleteksta

Nekatere digitalne televizijske postaje nudijo več različnih jezikov teleteksta. Nastavitev glavnega in drugega jezika besedila ... .

- 1 - Pritisnite , izberite **Vse nastavitve** in pritisnite **OK**.
- 2 - Izberite **Regija in jezik** in pritisnite **>** (desno), da odprete meni.
- 3 - Izberite **Jezik > Glavno besedilo** ali **Drugo besedilo** in pritisnite **OK**.
- 4 - Izberite želeno jezika teleteksta.
- 5 - Po potrebi večkrat pritisnite **<** (levo), da zaprete meni.

### Teletekst 2.5

Če je na voljo, Teletekst 2.5 nudi boljše barve in grafiko. Teletekst 2.5 je vklopljen kot standardna tovarniška nastavitev. Izklop Teleteksta 2.5 ...

- 1 - Pritisnite **TEXT** (Teletekst).
- 2 - Ko je teletekst odprt na zaslonu, pritisnite  **OPTIONS** (Možnosti).
- 3 - Izberite **Teletekst 2.5 > Izklop**.
- 4 - Po potrebi večkrat pritisnite **<** (levo), da zaprete meni.

---

7.6

## Interaktivni televizor

### Kaj je iTV

Interaktivni televizor omogoča nekaterim digitalnim postajam združevanje njihovega običajnega TV-programa s stranmi z informacijami ali razvedrilom. Na nekaterih straneh lahko podate svoje mnenje o programu, glasujete, nakupujete po spletu ali plačate program na zahtevo.

### HbbTV, MHEG, ... .

Nekatere TV-postaje uporabljajo različne interaktivne TV-sisteme: HbbTV (Hybrid Broadcast Broadband TV) ali iTV (Interactive TV – MHEG). Interaktivna TV je znana tudi pod imenom Digitalni teletekst ali Rdeča tipka. Toda vsak sistem je različen.

Za več informacij si oglejte internetno spletno mesto TV-postaje.

---

## Kaj potrebujete

Interaktivna TV je na voljo samo pri digitalnih TV-programih. Če želite kar najbolje izkoristiti interaktivno TV, mora biti s televizorjem vzpostavljena hitra (širokopasovna) internetna povezava.

### HbbTV

Če TV-program nudi strani HbbTV, morate v nastavitvah televizorja najprej vklopiti HbbTV, da si boste strani lahko ogledali.

- 1 - Pritisnite , izberite **Vse nastavitve** in pritisnite **OK**.
- 2 - Izberite **Splošne nastavitve > Napredno > HbbTV** in pritisnite **OK**.
- 3 - Izberite **Vklop**.
- 4 - Po potrebi večkrat pritisnite **<** (levo), da zaprete meni.

Če želite preprečiti dostop do strani HbbTV pri določenem programu, lahko blokirate strani HbbTV samo za ta program.

- 1 - Preklopite na program, pri katerem želite blokirati strani HbbTV.
- 2 - Pritisnite  **OPTIONS** (Možnosti) in izberite **HbbTV na tem kanalu**.
- 3 - Izberite **Izklop**.

---

## Uporaba storitve iTV

### Odpiranje strani iTV

Večina programov, ki ponuja HbbTV ali iTV, za odpiranje njihovega interaktivnega programa od vas zahteva, da pritisnete (rdečo) tipko  ali **OK**.

### Krmarjenje po straneh iTV

Po straneh iTV se lahko pomikate s pušičnimi, barvnimi in številskimi tipkami ter tipko **<** **BACK** (Nazaj). Za ogled videoposnetkov na straneh iTV uporabite tipke **>** (Predvajanje), **||** (Premor) in **■** (Zaustavitev).

### Digitalni teletekst (samo v ZK)

Če želite odpreti digitalni teletekst, pritisnite **TEXT** (Teletekst). Če ga želite zapreti, pritisnite **<** **BACK** (Nazaj).

### Zapiranje strani iTV

Večina strani iTV vas obvesti, katero tipko morate uporabiti za zapiranje. Če želite zapreti stran iTV, preklopite na naslednji TV-program in pritisnite **<** **BACK** (Nazaj).

# TV-vodnik

## 8.1

### Kaj potrebujete

S TV-vodnikom si lahko ogledate seznam trenutnih programov ali programov na sporedu na programih. Prikazani so lahko analogni in digitalni programi ali samo digitalni programi, odvisno od kod izvirajo informacije (podatki) TV-vodnika. Vsi programi ne vsebujejo informacij TV-vodnika.

Televizor lahko pridobi informacije TV-vodnika za programe, ki so nameščeni v televizorju. Televizor ne more pridobiti informacij o programih, ki jih gledate prek digitalnega sprejemnika ali odkodirnika.

## 8.2

### Podatki TV-vodnika

TV-vodnik prejema informacije (podatke) iz TV-postaj ali od ponudnika internetnih storitev. V nekaterih državah in pri nekaterih programih informacije TV-vodnika morda niso na voljo. Televizor lahko pridobi informacije TV-vodnika za programe, ki so nameščeni v televizorju. Televizor ne more pridobiti informacij o programih, ki jih gledate prek digitalnega sprejemnika ali odkodirnika.

Televizor je nastavljen na prejemanje informacij **Iz postaje**.

Če informacije TV-vodnika izvirajo iz interneta, lahko TV-vodnik poleg digitalnih programov navede tudi analogne programe. V meniju TV-vodnika je prikazan tudi manjši zaslon s trenutnim programom.

#### Iz interneta

Če ima televizor vzpostavljeno internetno povezavo, lahko televizor nastavite tako, da prejema informacije TV-vodnika iz interneta.

Nastavitev informacij TV-vodnika ...

- 1 - Pritisnite , izberite **Vse nastavitve** in pritisnite **OK**.
- 2 - Izberite **Splošne nastavitve** in pritisnite **➤** (desno), da odprete meni.
- 3 - Izberite **Napredno > TV-vodnik > Iz interneta** in pritisnite **OK**.
- 4 - Po potrebi večkrat pritisnite **◀** (levo), da zaprete meni.

#### Manjkajoči posnetki

Če so nekateri posnetki izginili s seznama posnetkov, so se morda spremenile informacije TV-vodnika (podatki). Posnetki, narejeni z nastavitvijo **Iz postaje** postanejo nevidni na seznamu, če nastavitev

spremenite na **Iz interneta** ali obratno. Televizor je morda samodejno preklopil na **Iz interneta**. Če želite, da so posnetki na voljo na seznamu posnetkov, preklopite na nastavev, ki je bila izbrana med snemanjem.

## 8.3

### Uporaba TV-vodnika

#### Odpiranje TV-vodnika

Za odpiranje TV-vodnika pritisnite  **TV GUIDE** (TV-vodnik). TV-vodnik prikazuje programe izbranega sprejemnika.

Ponovno pritisnite  **TV GUIDE** (TV-vodnik), da zaprete.

Ko prvič odprete TV-vodnik, televizor poišče informacije v vseh TV-programih. To lahko traja nekaj minut. Podatki TV vodnika so shranjeni v televizorju.



#### Izbira programa

Iz TV-vodnika lahko preklopite na trenutni program.

Če želite preklopiti na program, izberite program in pritisnite **OK**.

#### Ogled podrobnosti programa

Priklic podrobnosti izbranega programa ...

- 1 - Pritisnite  **INFO**.
- 2 - Pritisnite  **BACK** (Nazaj), da zaprete.

#### Sprememba dneva

V TV-vodniku so lahko prikazani programi, ki so na sporedu v prihodnjih dneh (največ 8 dni vnaprej).



Pritisnite barvno tipko  **Dan** in izberite zeleni dan.

#### Nastavitev opomnika



Za program lahko nastavite opomnik. Ob začetku programa se bo prikazalo sporočilo z opozorilom. Na ta program lahko preklopite takoj.

Program z opomnikom je v TV-vodniku označen z  (uro).

Nastavitev opomnika ...

- 1 - Pritisnite  **TV GUIDE** in izberite prihodnji program.
- 2 - Pritisnite  **OPTIONS** (Možnosti).
- 3 - Izberite **Nastavi opomnik** in pritisnite **OK**.
- 4 - Pritisnite  **BACK** (Nazaj), da zaprete meni.

Če želite počistiti opomnik ...



- 1 - Pritisnite  TV GUIDE in izberite program z opomnikom.
- 2 - Pritisnite  OPTIONS (Možnosti).
- 3 - Izberite **Počisti opomnik** in pritisnite **OK**.
- 4 - Pritisnite  BACK (Nazaj), da zaprete meni.

---

## Iskanje po zvrsti

Če so informacije na voljo, lahko poiščete programe na sporedu po zvrsti, kot so filmi, športne oddaje itd.

Iskanje programov po zvrsteh ...

- 1 - Pritisnite  TV GUIDE.
- 2 - Pritisnite  OPTIONS (Možnosti).
- 3 - Izberite **Iskanje po zvrsteh** in pritisnite **OK**.
- 4 - Izberite zeleno zvrst in pritisnite **OK**. Prikaže se seznam najdenih programov.
- 5 - Za izbrani program lahko nastavite opomnike ali načrtujete snemanje.
- 6 - Pritisnite  BACK (Nazaj), da zaprete meni.







---

## Seznam opomnikov

Ogledate si lahko seznam opomnikov, ki ste jih nastavili.

Seznam opomnikov

Odpiranje seznama opomnikov ...



- 1 - Pritisnite  TV GUIDE.
- 2 - Pritisnite barvno tipko  Posnetki .
- 3 - Na vrhu zaslona izberite  Načrtovano in pritisnite **OK**.
- 4 - Na seznamu načrtovanih posnetkov in opomnikov izberite zavihek **Opomniki** in pritisnite **OK**, če si želite ogledati samo opomnike.
- 5 - Če želite odstraniti izbrani opomnik, pritisnite barvno tipko  Odstrani . Če želite izbrani program posneti, pritisnite barvno tipko  Snemanje .
- 6 - Pritisnite  BACK (Nazaj), da zaprete meni.

---



## Nastavitev snemanja

Snemanje lahko nastavite v TV-vodniku\*.

V TV-vodniku je program, ki je nastavljen za snemanje, označen z ikono  .



Če si želite ogledati seznam posnetkov, pritisnite  **Posnetki** . Program, ki je nastavljen za snemanje, ima pred naslovom  (rdečo piko).

Snemanje programa ...

- 1 - Pritisnite  TV GUIDE in izberite prihodnji program ali program v teku.
- 2 - Izberite barvno tipko  Snemanje .

3 - Pritisnite  BACK (Nazaj), da zaprete meni.

Preklic snemanja ...

- 1 - Pritisnite  TV GUIDE in izberite program, ki je nastavljen za snemanje.
- 2 - Izberite barvno tipko  **Prekliči snemanje** .
- 3 - Pritisnite  BACK (Nazaj), da zaprete meni.

\* Za več informacij si oglejte poglavje **Snemanje in Pause TV**.



# Snemanje in Pause TV

## Snemanje

### Kaj potrebujete

Digitalne TV-oddaje lahko snemate in predvajate pozneje.

Za snemanje TV-oddaje potrebujete ...

- priključen trdi disk USB, formatiran s tem televizorjem
- v televizorju nameščene digitalne TV-programe
- prejemanje informacij o programih za nameščeni TV-vodnik
- zanesljivo nastavitve ure televizorja. Če uro televizorja ponastavite ročno, snemanje morda ne bo uspelo.

Če uporabljate funkcijo Pause TV, snemanje ni mogoče.

Nekateri ponudniki storitev DVB zaradi upoštevanja zakonodaje o avtorskih pravicah lahko uveljavljajo različne omejitve s tehnologijo DRM (upravljanje digitalnih pravic). Snemanje, veljavnost posnetkov ali število ogledov zaščitene programov je lahko omejeno. Snemanje je lahko tudi povsem prepovedano. Če poskušate posneti zaščiteno oddajo ali predvajati potekel posnetek, se prikaže sporočilo o napaki.

Za več informacij o namestitvi trdega diska USB v možnosti **Pomoč** pritisnite barvno tipko **— Ključne besede** in poiščite **Trdi disk USB, namestitve**.

### Snemanje programa

#### Snemanje trenutnega programa

Če želite posneti oddajo, ki jo gledate, pritisnite **●** (Snemanje) na daljinskem upravljalniku. Snemanje se začne takoj.

Za zaustavitev snemanja pritisnite **■** (Ustavi).

Če so na voljo podatki TV-vodnika, boste oddajo, ki jo gledate, posneli od trenutka, ko pritisnete tipko za snemanje, do konca oddaje. Če podatki TV-vodnika niso na voljo, bo snemanje trajalo samo 30 minut. Končni čas snemanja lahko prilagodite na seznamu **Posnetki**.

### Načrtuj snemanje

Nastavite lahko snemanje prihajajočega programa danes ali nekaj dni vnaprej (največ 8 dni od današnjega dne). Televizor bo za začetek in konec snemanja uporabil podatke TV-vodnika.

Snemanje programa ...

- 1 - Pritisnite **☰ TV GUIDE**.
- 2 - Na strani TV-vodnika izberite program in program, ki ga želite posneti. Pritisnite **➤** (desno) ali **➤** (levo), da se pomaknete po programih. Pritisnite barvno tipko **— Dan**, da izberete želeni dan.
- 3 - Ko je program označen, pritisnite barvno tipko **— Snemanje**. Program je načrtovan za snemanje. Če se načrtovana snemanja prekrivajo, se prikaže samodejno opozorilo. Če načrtujete snemanje programa, ko vas ne bo doma, ne pozabite pustiti televizorja v stanju mirovanja in vklopljenega trdega diska USB.
- 4 - Televizor na koncu oddaje doda nekaj časa. Ta čas lahko prilagodite z možnostjo **Samodejna končna meja**.
- 5 - Pritisnite **← BACK** (Nazaj), da zaprete meni.

### Seznam posnetkov

Posnetke si lahko ogledate in urejate na seznamu posnetkov. Poleg seznama posnetkov je ločen seznam načrtovanih posnetkov in opomnikov.

Odpiranje seznama posnetkov ...

- 1 - Pritisnite **☰ TV GUIDE**.
- 2 - Pritisnite barvno tipko **— Posnetki**.
- 3 - Na seznamu posnetkov izberite jezičke **Novo**, **Gledano** ali **Poteklo** in pritisnite **OK** za filtriranje pregleda.
- 4 - Ko posnetek izberete na seznamu, ga lahko odstranite z barvno tipko **— Odstrani** ali zaustavite trenutno snemanje z barvno tipko **— Zaustavi snemanje**. Posnetek lahko preimenujete z barvno tipko **— Preimenuj**.
- 5 - Pritisnite **← BACK** (Nazaj), da zaprete meni.







TV-postaje lahko omejijo število dni, v katerih si lahko ogledate posnetek. Ko to obdobje mine, bo posnetek označen kot potekel. Posnetek na seznamu lahko navaja število dni do poteka.

Če je TV-postaja preprečila načrtovano snemanje ali je bil prenos prekinjen, je posnetek označen kot **neuspel**.

### Prekrivanja snemanja

Ko se načrtovano snemanje dveh oddaj časovno prekriva, je to prekrivanje snemanja. Prekrivanje snemanja rešite tako, da prilagodite začetni in končni čas enega ali obeh načrtovanih snemanj.

Prilagoditev začetnega ali končnega časa načrtovanega snemanja ...





- 1 - Pritisnite  TV GUIDE.
- 2 - Pritisnite barvno tipko  Posnetki .
- 3 - Na vrhu zaslona izberite  Načrtovano in pritisnite OK.
- 4 - Na seznamu načrtovanih posnetkov in opomnikov izberite jeziček **Posnetki** in pritisnite OK, če si želite ogledati samo načrtovane posnetke.
- 5 - Izberite načrtovani posnetek, ki se prekriva z drugim načrtovanim posnetkom in pritisnite barvno tipko  Prilagoditev časa .
- 6 - Izberite začetni ali končni čas in ga spremenite s tipkama  (gor) ali  (dol). Izberite **Uporabi** in pritisnite OK.
- 7 - Pritisnite  BACK (Nazaj), da zaprete meni.

---

### Samodejna končna meja

Nastavitev lahko čas, ki ga bo televizor samodejno dodal na koncu vsakega načrtovanega posnetka.

Nastavitev samodejne končne meje ...







- 1 - Pritisnite  TV GUIDE.
- 2 - Pritisnite  OPTIONS (Možnosti), izberite **Samodejna končna meja** in pritisnite OK.
- 3 - Pritisnite  (gor) ali  (dol) in pritisnite OK, da nastavite čas, ki je samodejno dodan posnetku. Posnetku lahko dodate največ 45 minut.
- 4 - Pritisnite  BACK (Nazaj), da zaprete meni.

---

### Ročno snemanje

Načrtujete lahko snemanje, ki ni povezano z določenim TV-programom. Sami nastavite vrsto sprejemnika, program in začetni ter končni čas.

Ročno načrtovanje snemanja ...









- 1 - Pritisnite  TV GUIDE.
- 2 - Pritisnite barvno tipko  Posnetki .
- 3 - Na vrhu zaslona izberite  Načrtovano in pritisnite OK.
- 4 - Pritisnite  OPTIONS (Možnosti), izberite **Načrtovano** in pritisnite OK.
- 5 - Izberite sprejemnik, s katerega želite snemati in pritisnite OK.
- 6 - Izberite program, s katerega želite snemati in pritisnite OK.
- 7 - Izberite dan, ko želite snemati in pritisnite OK.
- 8 - Nastavite začetni in končni čas snemanja. Izberite gumb in uporabite tipki  (gor) ali  (dol), da nastavite ure in minute.
- 9 - Izberite **Načrtovano** in pritisnite OK, če želite načrtovati ročno snemanje.

Posnetek bo prikazan na seznamu načrtovanih posnetkov in opomnikov.

---

## Gledanje posnetka

Gledanje posnetka ...

- 1 - Pritisnite  TV GUIDE.
- 2 - Pritisnite barvno tipko  Posnetki .
- 3 - Na seznamu posnetkov izberite želeni posnetek in za začetek gledanja pritisnite OK.
- 4 - Uporabite lahko tipke  (premor),  (predvajanje),  (previjanje nazaj),  (hitro previjanje naprej) ali  (zaustavitev).
- 5 - Za preklon nazaj na gledanje TV-oddaje pritisnite  EXIT (Izhod).

---

9.2

## Funkcija Pause TV

---

### Kaj potrebujete

Digitalno TV-oddajo lahko začasno prekinete in si jo ogledate pozneje.

Za začasno prekinitev TV-oddaje potrebujete ...

- priključen trdi disk USB, formatiran s tem televizorjem
- v televizorju nameščene digitalne TV-programe
- prejemanje informacij o programih za nameščeni TV-vodnik

Ko je trdi disk USB priključen in formatiran, televizor neprekinjeno shranjuje TV-oddaje, ki jih gledate. Ko preklopite na drug program, se oddaja prejšnjega programa izbriše. Izbriše se tudi, ko televizor preklopite v stanje pripravljenosti.



Funkcije Pause TV ne morete uporabljati med snemanjem.



Za več informacij v možnosti **Pomoč** pritisnite barvno tipko  **Ključne besede** in poiščite **Trdi disk USB, namestitev**.

---

### Začasna ustavitev programa

Začasna prekinitev in nadaljevanje gledanja oddaje ...

- Če želite začasno prekiniti program, pritisnite  (Premor). Na dnu zaslona se za kratek čas prikaže vrstica napredka.
- Če želite priklicati vrstico napredka, znova pritisnite  (Premor).
- Če želite nadaljevati z gledanjem, pritisnite  (Predvajanje).

Ko je vrstica napredka prikazana na zaslonu, pritisnite  (Previjanje nazaj) ali  (Previjanje naprej), da izberete mesto začetka gledanja začasno prekinjenega programa. Tipki pritiskajte večkrat, da

spreminjate hitrost.

Oddajo lahko začasno prekinete za največ 90 minut.

Če želite znova preklopiti na gledanje TV-oddaje, pritisnite ■ (Zaustavitev).

---

## Ponovno predvajanje

Ker televizor shranjuje oddaje, ki jih gledate, jih večinoma lahko za nekaj sekund prevrtite nazaj.

Ponovno predvajanje trenutne oddaje ...

1 - Pritisnite || (Premor)

2 - Pritisnite ◀◀ (Previjanje nazaj). Da izberete mesto začetka gledanja začasno prekinjenega programa, lahko večkrat zaporedoma pritisnete ◀◀. Tipki pritiskajte večkrat, da spreminjate hitrost. Dosegli boste začetek shranjenega programa ali največjo časovno omejitev.

3 - Pritisnite ▶ (Predvajanje) za ponovni ogled programa.

4 - Pritisnite ■ (Zaustavitev) za ogled programa v živo.

# Najboljše izbire

## 10.1

### Kaj so najboljše izbire



Z možnostjo  TOP PICKS (Najboljše izbire) televizor priporoča ogled trenutnih TV-oddaj, najnovejše filme za izposajo in storitve Spletne TV. Označite, da se strinjate s pogoji uporabe. Za uporabo možnosti Najboljše izbire televizor povežite z internetom.

Informacije in storitve možnosti Najboljše izbire so na voljo samo v izbranih državah.

#### Pogoji uporabe

Televizor lahko priporočila uporabi samo, če se strinjate s pogoji uporabe. Da pridobite uporabniku prilagojene vsebine po svojem okusu, morate označiti polje za strinjanje s **Priporočili za uporabniku prilagojene vsebine**.

Za strinjanje s pogoji uporabe in strinjanje s priporočili za uporabniku prilagojene vsebine ...

- 1 - Pritisnite  TOP PICKS(Najboljše izbire).
- 2 - Pritisnite  OPTIONS(Možnosti), izberite **Pogoji uporabe** in pritisnite **OK**.
- 3 - Izberite (... ..) in pritisnite **OK**.
- 4 - Pritisnite  **BACK** (Nazaj).

## 10.2

### Zdaj na vašem televizorju

#### Kaj je Zdaj na TV

Televizor z možnostjo  **Zdaj na TV** priporoči 10 najpriljubljenejših oddaj, ki jih trenutno lahko gledate.

Televizor priporoči TV-oddaje, ki se že predvajajo ali ki se bodo začele v 15 minutah. Priporočene oddaje so izbrane na nameščenih programih. v vaši državi. Možnost **Zdaj na TV** vam lahko priporoči oddaje glede na vsebine, ki jih redno spremljate.

Uporaba informacij Zdaj na TV ...



- Informacije Zdaj na TV morajo biti na voljo v vaši državi.
- Televizor mora imeti nameščene programe.
- Televizor mora imeti vzpostavljeno internetno povezavo.
- Ura televizorja mora biti nastavljena na Samodejno ali Odvisno od države.
- Sprejeti morate pogoje uporabe (mogoče ste jih že sprejeli ob vzpostavitvi internetne povezave).

Ikona  se v zgornjem delu zaslona prikaže samo, če je na voljo možnost Zdaj na TV.

Televizor ne shranjuje preteklih priporočil.

## Uporaba možnosti Zdaj na TV

Odpiranje možnosti Zdaj na TV ...

- 1 - Pritisnite  **TOP PICKS** (Najboljše izbire), da odprete meni Najboljše izbire.
- 2 - Izberite  **Zdaj na TV** v zgornjem delu zaslona in pritisnite **OK**.
- 3 - Pritisnite  **BACK** (Nazaj), da zaprete.

Ko odprete možnost **Zdaj na TV**, traja nekaj sekund, da televizor osveži informacije na strani.

V možnosti Zdaj na TV lahko ...

- Izberete in pritisnete **OK** za ikono programa, da preklopite na program v teku.
- Izberete in pritisnete **OK** za ikono načrtovanega programa, da takoj preklopite na ta program.

Z barvnimi tipkami lahko začnete, prekinete ali odstranite posnetek. Lahko tudi nastavite ali odstranite opomnik za začetek oddaje.

Če želite zapreti možnost Zdaj na TV brez preklopa na drug program, pritisnite  **BACK**(Nazaj).

## 10.3

### TV na zahtevo

#### Kaj je TV na zahtevo



Z možnostjo  **TV na zahtevo** lahko kadarkoli gledate zamujene ali najljubše TV-oddaje. Ta storitev se imenuje tudi Ogled zamujenih oddaj, Ponovno predvajanje oddaj ali Spletna TV. Gledanje oddaj, ki jih mogoča možnost TV na zahtevo, je brezplačno.

TV na zahtevo vam lahko predlaga oddaje glede na namestitev televizorja in vsebine, ki jih redno spremljate.

Ikona  se v zgornjem delu zaslona prikaže samo, če je na voljo možnost TV na zahtevo.

## Uporaba možnosti TV na zahtevo

Odpiranje možnosti TV na zahtevo ...

- 1 - Pritisnite  **TOP PICKS** (Najboljše izbire), da odprete meni Najboljše izbire.
- 2 - Izberite  **TV na zahtevo** v zgornjem delu zaslona in pritisnite **OK**.
- 3 - Pritisnite  (dol), da odprete stran na celotnem zaslonu.
- 4 - Če je na voljo več TV-postaj, lahko izberete določeno.
- 5 - Izberite ikono programa in za začetek gledanja

pritisnite **OK**.

6 - Pritisnite **← BACK** (Nazaj), da zaprete.

Ko odprete možnost **TV na zahtevo**, traja nekaj sekund, da televizor osveži informacije na strani.

Po začetku oddaje lahko uporabite tipki **▶** (Predvajanje) in **||** (Premor).

(Predvajaj) in **||** (Premor).

---

10.4

## Video na zahtevo

---

### Kaj je Video na zahtevo

Možnost **📺 Videoposnetki na zahtevo** omogoča izposajo filmov iz spletne videoteke.

Možnost Videoposnetki na zahtevo vam lahko predlaga filme glede na vašo državo, namestitev televizorja in vsebine, ki jih redno spremljate.

Ikona **📺** se v zgornjem delu zaslona prikaže samo, če je na voljo možnost Videoposnetki na zahtevo.

#### Plačilo

Izposajo ali nakup filma v videoteki lahko plačate varno s svojo kreditno kartico. Večina videotek vas ob prvi izposoji filma pozove, da odprete račun.

#### Internetni promet

Pretakanje velikega števila videoposnetkov lahko preseže vašo mesečno omejitev internetnega prometa.

---

## Uporaba možnosti Videoposnetki na zahtevo

Odpiranje možnosti Videoposnetki na zahtevo ...

1 - Pritisnite **★ TOP PICKS** (Najboljše izbire), da odprete meni Najboljše izbire.

2 - Izberite **📺 Videoposnetki na zahtevo** v zgornjem delu zaslona in pritisnite **OK**.

3 - S tipkami za krmarjenje izberite filmski plakat.

4 - Pritisnite **← BACK** (Nazaj), da zaprete.

Ko odprete možnost **Videoposnetki na zahtevo**, traja nekaj sekund, da televizor osveži informacije na strani.

Če je na voljo več videotek, lahko izberete določeno.

Izposoja filma ...

1 - Oznako pomaknite na filmski plakat. Po nekaj sekundah se prikažejo omejene informacije.

2 - Pritisnite **OK**, da odprete stran filma v videoteki in preberete vsebino filma.

3 - Potrdite naročilo.

4 - Opravite spletno plačilo.

5 - Začnite gledati. Uporabite lahko tipki **▶**

# Meni Domov

## 11.1

### O meniju Domov

Da boste lahko izkoristili vse možnosti televizorja Android, s televizorjem vzpostavite internetno povezavo.

Meni Domov je kot pri pametnem telefonu ali tabličnem računalniku Android središče televizorja. V meniju Domov lahko vklapljate aplikacije, preklapljate med TV-programi, si izposojate filme, odpirate spletne strani ali preklapljate na povezane naprave. Glede na nastavitve televizorja in vašo državo lahko meni Domov vsebuje različne elemente.

Meni Domov je razporejen v vrste ...

#### Priporočila

Prva vrsta predlaga priljubljene videoposnetke, zvočne posnetke in internetne zadetke. V pogojih uporabe lahko določite nastavitve zasebnosti tako, da omogočite predloge vsebin po vašem okusu.

#### Serija Philips

V tej vrstici so predlogi aplikacij.

#### Aplikacije

Vrsta z aplikacijami vsebuje vse aplikacije, ki so priložene televizorju, in aplikacije, ki jih prenesete iz trgovine Google Play. V tej vrstici najdete tudi aplikacije za televizor, na primer **Gledanje TV**, **Viri**, **Predstavnost** in druge. Nedavno izbrane aplikacije se pojavijo na začetku vrstice.

#### Igre

V tej možnosti lahko v televizorju zaženete igro. Če prenesete igro, se ta pojavi v tej vrstici.

#### Nastavitve



V tej možnosti lahko odprete izbiro nastavitve. Če želite poiskati vse nastavitve, pritisnite  **SETTINGS** (Nastavitve) in izberite **Vse nastavitve**. Možnost **Pomoč** lahko odprete tudi tukaj.

Oglejte si tudi [www.support.google.com/androidtv](http://www.support.google.com/androidtv)

## 11.2

### Odpiranje menija Domov

Odpiranje menija Domov in elementa ...

- 1 - Pritisnite  **HOME** (Domov).
- 2 - Izberite element in pritisnite **OK**, da ga odprete ali zaženete.
- 3 - Pritisnite  **BACK** (Nazaj), da zaprete meni

Domov, ne da bi zagnali drugo možnost.

## 11.3

### Iskanje in glasovno iskanje

Z ikono  v meniju Domov lahko v spletu poiščete videoposnetke, glasbo ali kar koli drugega. Iskani predmet lahko izgovorite ali vtipkate.

Za več informacij v možnosti **Pomoč** pritisnite barvno tipko  **Ključne besede** in poiščete **Glasovno iskanje**.

## 11.4

### Omejen profil

Če izberete omejen profil televizorja, lahko omejite uporabo določenih aplikacij. Omejeni profil dovoljuje samo uporabo izbranih aplikacij. Ta profil lahko izklopitate samo s kodo PIN.

Ko je vklopljen omejeni profil televizorja, ni mogoče ...

- najti ali odpreti aplikacij z oznako **Ni dovoljeno**,
- dostopiti do trgovine Google Play,
- nakupovati v trgovini Google Play Filmi in TV ali Igre Google Play,
- uporabiti aplikacije drugih ponudnikov, ki ne zahtevajo vpisa v Google.

Ko je vklopljen omejeni profil televizorja, je mogoče ...

- ogledati si vsebino, ki je že izposojena ali je bila kupljena v trgovini Google Play Filmi in TV,
- igrati igre, ki so bile že kupljene v trgovini Igre Google Play in nameščene,
- dostopiti do naslednjih nastavitvev: Omrežje Wi-Fi, Govor in Pomoč ljudem s posebnimi potrebam,
- dodajati dodatke za Bluetooth.

Še naprej ste vpisani v račun Google na televizorju. Uporaba omejenega profila ne spremeni računa Google.

# Meni televizorja

---

## O meniju televizorja

Če s televizorjem ni mogoče vzpostaviti internetne povezave, lahko uporabite **Meni televizorja** za meni Domov.

V meniju televizorja so na voljo vse funkcije televizorja.

---

## Odpiranje menija televizorja

Odpiranje menija televizorja in elementa ...

- 1 - Pritisnite  za odpiranje menija televizorja.
- 2 - Izberite element in pritisnite **OK**, da ga odprete ali zaženete.
- 3 - Pritisnite **← BACK** (Nazaj), da zaprete meni televizorja, ne da bi zagnali drugo možnost.



# Viri

## 13.1

### Preklop na napravo

Na seznamu virov lahko preklopite na katero koli od povezanih naprav. Za gledanje programa lahko preklopite na sprejemnik, odprete vsebino priključenega trdega diska USB ali si ogledate posnetke na njem. Za gledanje vsebine lahko preklopite na povezane naprave, digitalni sprejemnik ali predvajalnik Blu-ray.

Preklop na povezano napravo ...

- 1 - Pritisnite  **SOURCES** (Viri), da odprete meni Viri.
- 2 - Na seznamu virov izberite element in pritisnite **OK**. Televizor bo pokazal oddaje ali vsebine naprave.
- 3 - Ponovno pritisnite  **SOURCES** (Viri), da zaprete meni.

Predvajanje z enim dotikom

Ko je televizor v stanju pripravljenosti, lahko z daljinskim upravljalnikom televizorja vklopite predvajalnik.



Če želite predvajalnik in televizor vklopiti iz stanja pripravljenosti in takoj začeti predvajati ploščo, na daljinskem upravljalniku televizorja pritisnite tipko  (predvajanje). Naprava mora biti povezana s kablom HDMI in funkcija HDMI CEC mora biti vklopljena na televizorju in povezani napravi.

## 13.2

### Možnosti za TV vhod

Nekatere naprave s TV vhodom imajo posebne nastavitve.

Nastavitev možnosti za določen TV vhod ...

- 1 - Pritisnite  **SOURCES** (Viri).
- 2 - Izberite TV vhod na seznamu in pritisnite **OK**.
- 3 - Pritisnite  **OPTIONS** (Možnosti). Tukaj lahko nastavite možnosti za izbrani TV vhod.
- 4 - Ponovno pritisnite  **OPTIONS** (Možnosti), da zaprete meni Možnosti.

Možnosti, ki so na voljo ...

#### Tipke

Ta možnost omogoča upravljanje povezane naprave z daljinskim upravljalnikom televizorja. Naprava mora biti povezana s kablom HDMI in funkcija HDMI CEC mora biti vklopljena na televizorju in povezani napravi.

Informacije o napravi

Odprite to možnost in si oglejte podatke o povezani napravi.

## 13.3

### Ime in vrsta naprave





Ko s televizorjem povežete novo napravo in je ta zaznana, lahko dodelite ikono, ki ustreza vrsti naprave. Če povežete napravo s kablom HDMI in priključkom HDMI CEC, televizor samodejno zazna vrsto naprave in napravi je dodeljena ustrezna ikona.

Vrsta naprave namreč določa slog slike in zvoka, vrsto ločljivosti, posamezne nastavitve ali mesto v meniju Viri. Glede idealnih nastavitve vam ni treba skrbeti.

#### Preimenovanje ali sprememba vrste



Vedno lahko spremenite ime ali vrsto povezane naprave. Poiščite ikono  na desni strani imena naprave v meniju Viri. Nekateri vhodni viri televizorja ne omogočajo spremembe imena.

#### Sprememba vrste naprave ...

- 1 - V meniju Viri izberite napravo.
- 2 - Pritisnite  (desno), da izberete ikono  in pritisnite **OK**.
- 3 - Pritisnite  **BACK** (Nazaj), da skrijete tipkovnico na zaslonu.
- 4 - Pritisnite  (dol), da poiščete vse vrste naprav, ki so na voljo. Izberite zeleno vrsto naprave in pritisnite **OK**.

- 5 - Če želite vrsto naprave ponastaviti na prvotno vrsto priključka, izberite **Ponastavi** in pritisnite **OK**.
- 6 - Izberite **Zapri** in pritisnite **OK**, da zaprete ta meni.

#### Preimenovanje naprave ...

- 1 - V meniju Viri izberite napravo.
- 2 - Pritisnite  (desno), da izberete ikono  in pritisnite **OK**.
- 3 - Pritisnite  **BACK** (Nazaj), da skrijete tipkovnico na zaslonu.
- 4 - Če želite izbrisati trenutno ime in vnesti novo, uporabite tipkovnico na hrbtni strani daljinskega upravljalnika.
- 5 - Če želite ime naprave ponastaviti na prvotno ime priključka, izberite **Ponastavi** in pritisnite **OK**.
- 6 - Izberite **Zapri** in pritisnite **OK**, da zaprete ta meni.



---

## Igralna konzola ali računalnik

Vrsta naprave namreč določa slog slike in zvoka, vrednosti ločljivosti in druge nastavitve. Glede idealnih nastavitvev vam ni treba skrbeti.

Pri nekaterih napravah vrsta naprave ni enoznačna. Igralna konzola ima vgrajeni predvajalnik Blu-ray Disc in vrsta je nastavljena na Predvajalnik, ker se večinoma uporablja kot predvajalnik. Pri takšni napravi lahko začasno preklopite na idealne nastavitve za igranje iger. Lahko pa preklopite na idealne nastavitve za povezan računalnik.

Nastavitev **Igralna konzola ali računalnik** lahko uporabite samo, ko v meniju Viri preklopite na povezano napravo. Nastavitev Igralna konzola ali računalnik je shranjena za izbrano napravo.

Ročni preklop na idealne nastavitve za igranje iger ali uporabo računalnika ...

- 1 - Pritisnite  **SETTINGS** (Nastavitve), izberite **Vse nastavitve** in pritisnite **OK**.
- 2 - Izberite **Slika > Napredno** in pritisnite **OK**.
- 3 - Izberite **Igralna konzola, Računalnik ali Izklop**.
- 4 - Pritisnite **<** (levo), da se vrnete na prejšnji korak ali pritisnite **<** **BACK** (Nazaj), da zaprete meni.



Ko prenehate z igranjem, ne pozabite nastavitve nastaviti nazaj na **Izklop**.

---

## Ponovni pregled priključkov

Izvedete lahko ponovni pregled vseh priključkov televizorja, da posodobite meni Viri z nedavno povezanimi napravami.

Ponovni pregled vseh priključkov ...

- 1 - Pritisnite  **SOURCES** (Viri), da odprete meni Viri.
- 2 - Pritisnite **^** (gor), da izberete ikono  v meniju Viri na desni strani zgoraj.
- 3 - Pritisnite **OK**, da začnete s pregledom vseh priključkov. Na novo povezane naprave so dodane v meni Viri.

# Aplikacije

## 14.1

### Kaj so Aplikacije

Vse nameščene aplikacije si lahko ogledate v razdelku  Aplikacije menija Domov.

Aplikacije televizorja vam enako kot aplikacije pametnega telefona ali tabličnega računalnika nudijo določene funkcije za boljšo uporabo televizorja. Te aplikacije so YouTube, igre, videoteke, vremenske napovedi itd. Internetne aplikacije lahko uporabite za brskanje po internetu.

Aplikacije lahko izvirajo iz Galerije aplikacij Philips ali trgovine Google Play™. Televizor ima nameščene aplikacije za enostaven začetek uporabe.

Če želite namestiti aplikacije iz Galerije aplikacij Philips ali trgovine Google Play, mora imeti televizor vzpostavljeno internetno povezavo. Strinjati se morate s pogoji uporabe, če želite uporabljati aplikacije iz Galerije aplikacij. Če želite uporabljati aplikacije Google Play in trgovino Google Play, se morate vpisati z računom Google.

Za več informacij v možnosti Pomoč pritisnite barvno tipko  Ključne besede in poiščite Galerija aplikacij, Pogoji uporabe ali Galerija aplikacij, Nastavitve zasebnosti.

## 14.2

### Google Play



#### Filmi in TV

Z aplikacijo Google Play Filmi in TV si lahko izposodite ali kupite filme in TV-oddaje, ki jih želite gledati na televiziji.









##### Kaj potrebujete

- Televizor mora imeti vzpostavljeno internetno povezavo,
- vpisati se morate z računom Google na televizorju,
- za nakup filmov in TV-oddaj morate v račun Google vpisati podatke o vaši kreditni kartici.

Izposoja ali nakup filma ali TV-oddaje ...

- 1 - Pritisnite  HOME (Domov).
- 2 - Pomaknite se navzdol, izberite  Aplikacije > Google Play Filmi in TV in pritisnite OK.
- 3 - Izberite film ali TV-oddajo in pritisnite OK.
- 4 - Izberite zeleno kupiti in pritisnite OK. Pojasnjen bo postopek nakupa.
- 5 - V nasprotnem primeru pritisnite  (desno), izberite Dodaj na seznam želja in pritisnite OK. Ta videoposnetek bo dodan na Moj seznam želja.

Gledanje izposojenega ali kupljenega filma ali TV-oddaje ...

- 1 - Pritisnite  HOME (Domov).
- 2 - Pomaknite se navzdol, izberite  Aplikacije > Google Play Filmi in TV in pritisnite OK.
- 3 - Izberite Moja knjižnica, izberite Moji filmi ali Moje TV-oddaje in pritisnite OK.
- 4 - Izberite kar želite gledati in pritisnite OK. Uporabljate lahko tipke  (ustavi),  (premor),  (previjanje nazaj) ali  (hitro previjanje naprej) na daljinskem upravljalniku.
- 5 - Za zaustavitev aplikacije Filmi in TV večkrat pritisnite  BACK (Nazaj) ali pritisnite  EXIT (Izhod).

Nekateri izdelki in funkcije trgovine Google Play niso na voljo v vseh državah.

Za več informacij obiščite spletno mesto [support.google.com/androidtv](http://support.google.com/androidtv)

### Glasba





Z aplikacijo Glasba Google Play lahko predvajate svojo najljubšo glasbo na televizorju.

Z aplikacijo Glasba Google Play lahko prek računalnika ali mobilne naprave kupite nove skladbe. Lahko se prek televizorja naročite na Neomejen dostop, Glasba Google Play. Lahko pa predvajate skladbo, ki je že v vaši lasti in je shranjena v računalniku.

##### Kaj potrebujete

- Televizor mora imeti vzpostavljeno internetno povezavo,
- vpisati se morate z računom Google na televizorju,
- če se želite naročiti na glasbo, morate v račun Google vpisati podatke o kreditni kartici.

Zagon aplikacije Glasba Google Play ...

- 1 - Pritisnite  HOME (Domov).
- 2 - Pomaknite se navzdol, izberite  Aplikacije > Glasba Google Play in pritisnite OK.
- 3 - Izberite zeleno skladbo in pritisnite OK.
- 4 - Če želite aplikacijo Glasba zaustaviti, večkrat pritisnite  BACK (Nazaj) ali pritisnite  EXIT (Izhod).

Nekateri izdelki in funkcije trgovine Google Play niso na voljo v vseh državah.

Za več informacij obiščite spletno mesto [support.google.com/androidtv](http://support.google.com/androidtv)

---

## Igre

Z aplikacijo Igre Google Play lahko igrate igre na televizorju. S povezavo ali brez povezave.





Lahko si ogledate kaj vaši prijatelji trenutno igrajo ali se igri pridružite in tekmuje. Lahko si ogledate svoje dosežke ali z igro nadaljujete tam, kjer ste zadnjič prenehali.

### Kaj potrebujete

- Televizor mora imeti vzpostavljeno internetno povezavo,
- vpisati se morate z računom Google na televizorju,
- za nakup novih iger morate v račun Google vpisati podatke o vaši kreditni kartici.

Zaženite aplikacijo Igre Google Play, da izberete in v televizor namestite nove aplikacije iger. Nekatere igre so brezplačne. Če za igranje igre potrebujete igralni plošček, vas o tem obvesti sporočilo.

Zagon ali zaustavitev aplikacije Igra Google Play ...

- 1 - Pritisnite  HOME (Domov).
- 2 - Pomaknite se navzdol, izberite  Aplikacije > Igre Google Play in pritisnite OK.
- 3 - Izberite igro za igranje ali izberite novo igro, ki jo želite namestiti in pritisnite OK.
- 4 - Nato večkrat pritisnite  BACK (Nazaj) ali pritisnite  EXIT (Izhod) ali zaustavite aplikacijo z ustreznim gumbom za izhod/zaustavitev.

Nameščene igre bodo prikazane tudi v vrstici  Igre v meniju Domov

Nekateri izdelki in funkcije trgovine Google Play niso na voljo v vseh državah.

Za več informacij obiščite spletno mesto [support.google.com/androidtv](http://support.google.com/androidtv)

---





## Trgovina Google Play

Iz Trgovine Google Play lahko prenesete in namestite nove aplikacije. Nekatere aplikacije so brezplačne.

### Kaj potrebujete

- Televizor mora imeti vzpostavljeno internetno povezavo,
- vpisati se morate z računom Google na televizorju,
- za nakup aplikacij morate v račun Google vpisati podatke o vaši kreditni kartici





Namestitev nove aplikacije ...

- 1 - Pritisnite  HOME (Domov).
- 2 - Pomaknite se navzdol in izberite  Aplikacije > Trgovina Google Play in pritisnite OK.
- 3 - Izberite aplikacijo, ki jo želite namestiti in pritisnite OK.
- 4 - Če želite zapreti aplikacijo Trgovina Google Play, večkrat pritisnite  BACK (Nazaj) ali pritisnite  EXIT (Izhod).

## Filtriranje vsebine (starševski nadzor)

V trgovini Google Play Store so lahko nekatere aplikacije skrite, kar je odvisno od zrelosti uporabnikov/kupcev. Če želite izbrati ali spremeniti stopnjo zrelosti, morate vnesti kodo PIN.

Nastavitev starševskega nadzora ...

- 1 - Pritisnite  HOME (Domov).
- 2 - Pomaknite se navzdol in izberite  Aplikacije > Trgovina Google Play in pritisnite OK.
- 3 - Izberite Nastavitve > Filtriranje vsebine in pritisnite OK.
- 4 - Izberite zeleno stopnjo zrelosti.
- 5 - Vnesite kodo PIN, če se to zahteva.
- 6 - Če želite zapreti aplikacijo Trgovina Google Play, večkrat pritisnite  BACK (Nazaj) ali pritisnite  EXIT (Izhod).

Nekateri izdelki in funkcije trgovine Google Play niso na voljo v vseh državah.

Za več informacij obiščite spletno mesto [support.google.com/androidtv](http://support.google.com/androidtv)

---

## Plačila

Za plačilo v aplikaciji Google Play na televizorju morate v račun Google dodati način plačila – kreditna kartica (izven Združenih držav Amerike). Ob nakupu filma ali TV-oddaje bo bremenjena kreditna kartica.

Dodajanje kreditne kartice ...

- 1 - Na računalniku odprite spletno mesto [accounts.google.com](http://accounts.google.com) in se vpišite z računom Google, ki ga boste uporabili v aplikaciji Google Play na televizorju.
- 2 - Da dodate kartico v račun Google, obiščite spletno mesto [wallet.google.com](http://wallet.google.com).
- 3 - Vnesite podatke o kreditni kartici in sprejmite pogoje in določila.

---

14.3

## Galerija aplikacij

Če vzpostavite s televizorjem internetno povezavo, imate na voljo aplikacije, ki jih je izbralo podjetje Philips. Te aplikacije so zasnovane posebej za televizor. Galerija aplikacij Philips nudi širok izbor aplikacij. V nekaterih državah lahko namestite aplikacije lokalne videoteke ali aplikacije TV-postaj te države. Slednji lahko nudijo Ogled zamujenih oddaj. Prenašanje in nameščanje aplikacij iz Galerije aplikacij je brezplačno.

Aplikacije iz Galerije aplikacij Philips se lahko razlikujejo glede na državo ali regijo.

Televizor ima že nameščene nekatere aplikacije iz Galerije aplikacij. Če želite namestiti druge aplikacije iz

Galerije aplikacij, morate najprej sprejeti pogoje uporabe. Nastavitve zasebnosti lahko nastavite po želji.

Namestitev aplikacije iz Galerije aplikacij ...

- 1 - Pritisnite HOME (Domov).
- 2 - Pomaknite se navzdol, izberite Serija Philips > Galerija aplikacij in pritisnite OK.
- 3 - Izberite ikono aplikacije in pritisnite OK.
- 4 - Izberite Namestitev in pritisnite OK.

---

14.4

## Zagon ali zaustavitev aplikacije

Aplikacijo lahko zaženete v meniju Domov.

Zagon aplikacije ...

- 1 - Pritisnite HOME (Domov).
- 2 - Pomaknite se navzdol na Aplikacije, izberite zeleno aplikacijo in pritisnite OK.
- 3 - Za zaustavitev aplikacije pritisnite BACK (Nazaj) ali pritisnite EXIT (Izhod) ali zaustavite aplikacijo z ustreznim gumbom za izhod/zaustavitev.

---

14.5

## Zaklepanje aplikacij

### O zaklepu aplikacije

Zaklenete lahko aplikacije, ki niso primerne za otroke. Aplikacije za odrasle lahko zaklenete v Galeriji aplikacij ali v meniju Domov nastavite omejeni profil.

#### Aplikacije za odrasle

Če želite zagnati zaklenjeno aplikacijo za odrasle, se od vas zahteva koda PIN. Ta zaklep velja samo za aplikacije za odrasle v Galeriji aplikacij Philips.

#### Omejen profil

V meniju Domov lahko nastavite omejen profil in omogočite, da so na voljo samo aplikacije, ki jih sami izberete. Za nastavitve in vklop omejenega profila morate vnesti kodo PIN.

#### Trgovina Google Play – Zrelost

V trgovini Google Play Store so lahko nekatere aplikacije skrite, kar je odvisno od zrelosti uporabnikov/kupcev. Če želite izbrati ali spremeniti stopnjo zrelosti, morate vnesti kodo PIN. Stopnja zrelosti določa katere aplikacije lahko namestite.

Za več informacij v možnosti **Pomoč** pritisnite barvno tipko Ključne besede in poiščite **Trgovina Google Play**.

---

## Zaklepanje aplikacij za odrasle

V Galeriji aplikacij Philips lahko zaklenete aplikacije za odrasle. Ta nastavev upravlja nastavev za odrasle v Nastavitvah zasebnosti Galerije aplikacij Philips.

Zaklepanje aplikacij za odrasle ...

- 1 - Pritisnite , izberite **Vse nastavitve** in pritisnite **OK**.
- 2 - Izberite **Otroška ključavnica**, izberite **Zaklep aplikacije** in pritisnite **OK**.
- 3 - Izberite **Vklop** in pritisnite **OK**.
- 4 - Po potrebi pritisnite (levo), da zaprete meni.

Za več informacij v možnosti **Pomoč** pritisnite barvno tipko Ključne besede in poiščite **Otroška ključavnica**, **Nastavev kode PIN**.

---

## Omejen profil

### O Omejenem profilu

Če izberete omejen profil televizorja, lahko omejite uporabo določenih aplikacij. Meni Domov prikaže samo aplikacije, ki ste jih dovolili. Za izklop omejenega profila potrebujete kodo PIN.

Ko je vklopljen omejeni profil televizorja, ni mogoče ...

- najti ali odpreti aplikacij z oznako Ni dovoljeno,
- dostopiti do trgovine Google Play,
- nakupovati v trgovini Google Play Filmi in TV ali Igre Google Play,
- uporabiti aplikacije drugih ponudnikov, ki ne zahtevajo vpisa v Google.

Ko je vklopljen omejeni profil televizorja, je mogoče ...

- ogledati si vsebino, ki je že izposojena ali je bila kupljena v trgovini Google Play Filmi in TV,
- igrati igre, ki so bile že kupljene v trgovini Igre Google Play in nameščene,
- dostopiti do naslednjih nastavitvev: Omrežje Wi-Fi, Govor in Pomoč ljudem s posebnimi potrebam,
- dodajati dodatke za Bluetooth.

Še naprej ste vpisani v račun Google na televizorju. Uporaba omejenega profila ne spremeni računa Google.

---

## Nastavitve

Nastavitve omejenega profila ...

- 1 - Pritisnite , izberite **Vse nastavitve** in pritisnite **OK**.
- 2 - Izberite **Nastavitve za Android** in pritisnite **OK**.
- 3 - Pritisnite (dol), izberite **Osebnost > Varnost in omejitve** in pritisnite **OK**.
- 4 - Izberite **Omejen profil** in pritisnite **OK**.
- 5 - Izberite **Nastavitve** in pritisnite **OK**.

- 6 - Z daljinskim upravljalnikom vnesite kodo PIN.
- 7 - Izberite **Dovoljene aplikacije** in pritisnite **OK**.
- 8 - Na seznamu dovoljenih aplikacij izberite aplikacijo in pritisnite **OK**, da aplikacijo dovolite ali prepoveste.
- 9 - Pritisnite **← BACK** (Nazaj), da se vrnete na prejšnji korak ali pritisnite **TV EXIT** (Izhod), da zaprete meni.

Zdaj lahko odprete omejen profil.

S kodo PIN lahko vedno spremenite kodo PIN ali uredite seznam dovoljenih in nedovoljenih aplikacij.

---

## Vnos

Za vstop v (preklop na) omejen profil ...

- 1 - Pritisnite **⚙**, izberite **Vse nastavitve** in pritisnite **OK**.
- 2 - Izberite **Nastavitve za Android** in pritisnite **OK**.
- 3 - Pritisnite **▼** (dol), izberite **Osebnost > Varnost in omejitve** in pritisnite **OK**.
- 4 - Izberite **Vstop v omejen profil** in pritisnite **OK**.
- 5 - Z daljinskim upravljalnikom vnesite kodo PIN.
- 6 - Pritisnite **← BACK** (Nazaj), da se vrnete na prejšnji korak ali pritisnite **TV EXIT** (Izhod), da zaprete meni.

Ko preklopite na omejen profil, se na začetnem zaslonu prikaže ikona. Pomaknite se navzdol na **⚙ Nastavitve** in skrajno desno.

---

## Izhod

Izhod iz omejenega profila ...

- 1 - Pritisnite **🏠 HOME** (Domov), pomaknite se navzdol na **⚙ Nastavitve** in skrajno desno.
- 2 - Izberite **Omejen profil** in pritisnite **OK**.
- 3 - Izberite **Izhod iz omejenega profila** in pritisnite **OK**.
- 4 - Vnesite kodo PIN. Televizor bo zapustil omejeni profil.

---

14.6

## Upravljanje aplikacij

Če aplikacijo zaustavite in se vrnete na meni Domov, aplikacija dejansko ni zaustavljena. Aplikacija se še vedno izvaja v ozadju in je pripravljena na ponovni zagon. Večina aplikacij mora za brezhibno delovanje shraniti nekaj podatkov v predpomnilnik televizorja. Priporočljivo je popolnoma zaustaviti ali izbrisati podatke določene aplikacije iz predpomnilnika, saj se tako izboljša splošna zmogljivost aplikacij, poraba pomnilnika televizorja Android pa je manjša. Priporočljivo je, da aplikacije, ki jih ne uporabljate več, odstranite.

Odpiranje seznama prenesenih in sistemskih aplikacij ...

- 1 - Pritisnite **⚙**, izberite **Vse nastavitve** in pritisnite **OK**.
- 2 - Izberite **Nastavitve za Android** in pritisnite **OK**.
- 3 - Izberite **Naprava > Aplikacije** in pritisnite **OK**.
- 4 - Izberite aplikacijo in pritisnite **OK**. Če se aplikacija še vedno izvaja, jo lahko prisilno zaustavite ali izbrišete podatke iz predpomnilnika. Aplikacije, ki ste jih prenesli, lahko odstranite.
- 5 - Pritisnite **← BACK** (Nazaj), da se vrnete na prejšnji korak ali pritisnite **TV EXIT** (Izhod), da zaprete meni.

Če aplikacijo shranite na trdi disk USB, jo lahko iz trdega diska USB premaknete v pomnilnik televizorja in obratno.

---

14.7

## Pomnilnik

Ogledate si lahko koliko prostora pomnilnika – notranji pomnilnik televizorja – uporabljate za aplikacije, videoposnetke, glasbo itd. Ogledate si lahko koliko prostora je še na voljo za namestitve novih aplikacij. Če je izvajanje aplikacije počasno ali v primeru težav aplikacije, preverite prostor v pomnilniku.

Ogled zasedenega prostora v pomnilniku ...

- 1 - Pritisnite **⚙**, izberite **Vse nastavitve** in pritisnite **OK**.
- 2 - Izberite **Nastavitve za Android** in pritisnite **OK**.
- 3 - Izberite **Naprava > Pomnilnik in ponastavitev** in pritisnite **OK**.
- 4 - Ogled zasedenega prostora v pomnilniku televizorja.
- 5 - Pritisnite **← BACK** (Nazaj), da se vrnete na prejšnji korak ali pritisnite **TV EXIT** (Izhod), da zaprete meni.

### Trdi disk USB

Če priklopite trdi disk USB, ga lahko uporabite za povečanje pomnilnika televizorja za shranjevanje več aplikacij. Med postopkom formatiranja uporabite trdi disk USB kot dodaten pomnilnik televizorja. Televizor bo nove aplikacije najprej shranil na trdi disk USB. Nekaterih aplikacij ni mogoče shraniti na trdi disk USB.

# Igre

## 15.1

### Kaj potrebujete

Na tem televizorju lahko igrate igre ...

- iz Galerije aplikacij v meniju Domov,
- iz trgovine Google Play v meniju Domov,
- iz povezane igralne konzole.

Igre iz Galerije aplikacij ali trgovine Google Play morate pred igranjem prenesti v televizor. Za igranje nekaterih iger potrebujete igralni plošček.

Če želite namestiti aplikacije iger iz Galerije aplikacij Philips ali trgovine Google Play, mora televizor imeti vzpostavljeno internetno povezavo. Strinjati se morate s pogoji uporabe, če želite uporabljati aplikacije iz Galerije aplikacij. Če želite uporabljati aplikacije Google Play in trgovino Google Play, se morate vpisati z računom Google.

Za več informacij v možnosti **Pomoč** pritisnite barvno tipko **— Ključne besede** in poiščite **Galerija aplikacij**, **Pogoji uporabe** ali **Galerija aplikacij**, **Nastavitve zasebnosti**.

Za več informacij o vzpostavljanju internetne povezave v možnosti **Pomoč** pritisnite barvno tipko **— Ključne besede** in poiščite **Namestitev omrežja**.

## 15.2

### Igralni ploščki

Če prek televizorja želite igrati igre iz interneta, lahko povežete številne brezžične igralne ploščke. S televizorjem lahko istočasno povežete 2 igralna ploščka. Ko povežete igralni plošček, ga lahko začnete uporabljati takoj.



Za več informacij o priključitvi igralnega ploščka v možnosti **Pomoč** pritisnite barvno tipko **— Ključne besede** in poiščite **Igralni plošček**, **povezava**.

## 15.3

### Igranje igre

#### Iz menija Domov



Za igranje igre iz menija Domov ...

- 1 - Pritisnite  HOME (Domov).
- 2 - Pomaknite se navzdol na  Igre, izberite igro in pritisnite OK.
- 3 - Pritiskajte  BACK (Nazaj) ali

pritisnite  EXIT (Izhod) ali zaustavite aplikacijo z ustreznim gumbom za izhod/zaustavitev.

### Iz igralne konzole

Za igranje igre iz igralne konzole ...

- 1 - Vključite igralno konzolo.
- 2 - Pritisnite  SOURCES (Viri) in izberite igralno konzolo ali ime povezave.
- 3 - Zaženite igro.
- 4 - Pritiskajte  BACK (Nazaj) ali pritisnite  EXIT (Izhod) ali zaustavite aplikacijo z ustreznim gumbom za izhod/zaustavitev.

Za več informacij o priključitvi igralne konzole v možnosti **Pomoč** pritisnite barvno tipko **— Ključne besede** in poiščite **Igralna konzola**, **povezava**.

## 15.4

### Igranje na razdeljenem zaslonu

#### Kaj je igranje na razdeljenem zaslonu

Če igrate igro za dva igralca z razdeljenim zaslonom iz povezane igralne konzole, lahko televizor nastavite tako, da vsak zaslon predvaja prek celotnega zaslona. Vsak igralec vidi le svoj del igre na celotnem zaslonu. Televizor za prikaz obeh zaslonov uporablja 3D-tehnologijo.



#### Kaj potrebujete

Igralna konzola mora biti priključena na vhod HDMI.

Če igrate igro za dva igralca s tem televizorjem, potrebujete 2 para aktivnih 3D-očal. Oglejte si seznam združljivih Philipsovih aktivnih 3D-očal. Za več informacij v možnosti **Pomoč** pritisnite barvno tipko **— Ključne besede** in poiščite **3D**, **Kaj potrebujete**, **aktivna 3D**.

#### Igranje igre na razdeljenem zaslonu

Začetek igre za dva igralca ...



- 1 - Pritisnite  SOURCES (Viri), izberite igralno konzolo in pritisnite OK.
- 2 - Zaženite igro na igralni konzoli in izberite način za dva igralca. Izberite način za ogled na razdeljenem zaslonu.
- 3 - Na televizorju pritisnite  , izberite **Vse nastavitve** in pritisnite OK.
- 4 - Izberite možnost **Slika > 3D > Igralna konzola** in pritisnite OK.
- 5 - Izberite možnost **Razdeljeni zaslon**, **levo/desno** ali **Razdeljen zaslon**,

zgoraj/spodaj glede na format, v katerem je igra prikazana na razdeljenem zaslonu. Televizor 2 zaslona prikazuje v celozaslonskem načinu s prekrivanjem.

6 - Če si želite ogledati vsak zaslon posebej, si nadenite 3D-očala.

7 - Za preklop očal na način za gledanje zaslona igralca 1 ali zaslona igralca 2 pritisnite tipko za izbiro Igralec 1/2 na očalih.

Zaustavitev igre za dva igralca ...

Pritiskajte  BACK (Nazaj) ali pritisnite  EXIT (Izhod) ali igro zaustavite z ustreznim gumbom za izhod/zaustavitev.

---

15.5

## Idealne igralne nastavitve

Ko začnete igrati aplikacijo igre iz menija Domov, televizor samodejno preklopi na idealne igralne nastavitve. Ko začnete igrati iz priključene igralne konzole in je vrsta naprave nastavljena na "Igralna konzola", televizor ravno tako samodejno preklopi na idealne igralne nastavitve. Televizor lahko vedno ročno preklopite na idealne igralne nastavitve.

Za več informacij v možnosti **Pomoč** pritisnite barvno tipko  **Ključne besede** in poiščite **Igralna konzola** ali računalnik.

# Internet

Izbira podnapisov, če so na voljo.





## 16.1

### Vzpostavite internetno povezavo

Televizor lahko uporabite za brskanje po internetu. Na televizorju si lahko ogledujete katerokoli internetno stran, vendar večina teh strani ni prilagojena TV-zaslону.

- Nekateri vtičniki (npr. za gledanje strani ali videoposnetkov) v vašem televizorju niso na voljo.
- Pošiljanje ali prenos datotek ni mogoč.
- Televizor prikazuje eno internetno stran naenkrat, na celotnem zaslonu.

Zagon internetnega brskalnika ...



- 1 - Pritisnite  HOME (Domov).
- 2 - Pomaknite se navzdol in izberite Aplikacije >  Internet in pritisnite OK.
- 3 - Vnesite internetni naslov, izberite  in pritisnite OK.
- 4 - Da prekinete internetno povezavo, pritisnite  HOME (Domov) ali  EXIT (Izhod).

## 16.2

### Internetne možnosti

Internet ima na voljo nekaj posebnih možnosti.

Odpiranje posebnih možnosti ...

- 1 - Ko je spletna stran odprta, pritisnite  OPTIONS (Možnosti).
- 2 - Izberite en element in pritisnite OK.
- 3 - Po potrebi pritiskajte  (levo), da zaprete meni.

Vnesite naslov

Vnos internetnega naslova.

Pokaži priljublj.

Ogled strani, ki ste jih označili kot priljubljene.

Znova naloži stran

Ponovno nalaganje internetne strani.

Povečava strani

Z drsnikom določite odstotek povečave.

Informacije o varnosti

Ogled stopnje zaščite trenutne strani.

Označi kot priljubljeno

Označevanje trenutne strani za priljubljeno.

Podnapisi







# Videoposnetki, fotografije in glasba

## Iz povezave USB

Ogledujete si lahko fotografije ali predvajate glasbo in videoposnetke iz povezanega pomnilnika ali trdega diska USB.

Ko je televizor vklopljen, priključite pomnilnik ali trdi disk USB na enega od priključkov USB. Televizor zazna napravo in prikaže seznam predstavnostnih datotek.

Če se seznam datotek ne prikaže samodejno ...

- 1 - Pritisnite  SOURCES (Viri), izberite  USB in pritisnite **OK**.
- 2 - Izberite  Naprave USB in pritisnite **>** (desno), da izberete želeno napravo USB.
- 3 - Datoteke lahko iščete v strukturi map, ki ste jo ustvarili na trdem disku.
- 4 - Če želite ustaviti predvajanje videoposnetkov, fotografij in glasbe, pritisnite  EXIT (Izhod).

### Opozorilo

Če boste skušali začasno zaustaviti ali posneti program s priključenim trdim diskom USB, vas bo televizor pozval k formatiranju trdega diska USB. S tem formatiranjem boste izbrisali vse obstoječe datoteke na trdem disku USB.

## Iz računalnika ali naprave NAS





Predvajate lahko fotografije, glasbo in videoposnetke v računalniku ali napravi NAS (Network Attached Storage) v domačem omrežju.

Televizor in računalnik ali naprava NAS morata biti v istem domačem omrežju. Računalnik ali naprava NAS mora imeti nameščeno programsko opremo za predstavnostne strežnike. Predstavnostni strežnik mora biti nastavljen na skupno rabo datotek s televizorjem. Televizor datoteke in mape prikazuje tako, kot so organizirane v predstavnostnem strežniku, računalniku ali napravi NAS.

Televizor ne podpira podnapisov iz video signalov računalnika ali naprave NAS.

Če predstavnostni strežnik podpira iskanje datotek, je na voljo polje za iskanje.



Iskanje in predvajanje datotek na računalniku ...

- 1 - Pritisnite  SOURCES (Viri), izberite  Omrežje in pritisnite **OK**.
- 2 - Izberite  Naprave SimplyShare in pritisnite **>** (desno), da izberete želeno napravo.
- 3 - Datoteke lahko poiščete in jih predvajate.
- 4 - Če želite ustaviti predvajanje videoposnetkov, fotografij in glasbe, pritisnite  EXIT (Izhod).

## Iz storitve za shranjevanje v oblaku

Lahko si ogledujete fotografije ali predvajate glasbo in videoposnetke, ki ste jih prenesli v storitev za shranjevanje v spletnem oblaku\*.

Z aplikacijo  Raziskovalec v oblaku se lahko povežete s storitvami gostiteljstva v oblaku. Za povezavo lahko uporabite svoje podatke za prijavo in geslo.

- 1 - Pritisnite  HOME (Domov).
- 2 - Pomaknite se navzdol in izberite  Aplikacije **>**  Raziskovalec v oblaku in pritisnite **OK**.
- 3 - Izberite zelene storitve gostiteljstva.
- 4 - Vzpostavite povezavo in se s podatki za prijavo in geslom vpišite v storitve gostiteljstva.
- 5 - Izberite fotografijo ali videoposnetek, ki ga želite predvajati in pritisnite **OK**.
- 6 - Pritisnite **<** (levo), da se vrnete na prejšnji korak ali pritisnite **<** BACK (Nazaj), da zaprete meni.

\* Storitve za shranjevanje, kot je Dropbox™.

## Predvajanje videoposnetkov

### Predvajanje videoposnetkov

Način odpiranja seznama predstavnostnih datotek na televizorju je odvisen od vrste naprave, v kateri so shranjene datoteke. Oglejte si zgornja poglavja.

Predvajanje videoposnetka na televizorju ...

Izberite  Videoposnetki, izberite ime datoteke in pritisnite **OK**.

- Če želite začasno zaustaviti videoposnetek, pritisnite **OK**. Za nadaljevanje ponovno pritisnite **OK**.
- Če želite previti nazaj ali naprej, pritisnite **▶▶** ali **◀◀**. Za pospešitev – 2x, 4x, 8x, 16x, 32x – tipki pritisnite večkrat.
- Če želite skočiti na naslednji videoposnetek v mapi, pritisnite **OK**, da predvajanje zaustavite, izberite **▶** na zaslonu in pritisnite **OK**.
- Za zaustavitev predvajanja videoposnetka pritisnite **■** (Zaustavitev).

• Če se želite vrniti na to mapo, pritisnite **← BACK** (Nazaj).

#### Vrstica napredka

Če med predvajanjem videoposnetka želite prikazati vrstico napredka (položaj v posnetku, trajanje, naslov, datum itd.), pritisnite **i INFO** (Informacije). Ponovno pritisnite, da skrijete informacije.

---

## Možnosti videa

Med predvajanjem videoposnetka pritisnite **≡ OPTIONS** (Možnosti), da ...

- **Označi kot priljubljeno** – nastavite izbrani videoposnetek kot priljubljeni.
- **Predvajaj vse** – predvajajte vse videodatoteke v tej mapi.
- **Predvajaj eno** – predvajajte samo ta videoposnetek.
- **Podnapisi** – če so na voljo, jih lahko nastavite na **Vklop**, **Izklop** ali **Vklop ob delovanju brez zvoka**.
- **Jezik zvoka** – izberite jezik zvoka, če je na voljo.
- **Naključno** – datoteke predvajajte v naključnem zaporedju.
- **Ponovitev** – vse videoposnetke v tej mapi predvajajte enkrat ali neprekinjeno.

---

17.5

## Ogled fotografij

---

### Ogled fotografij

Način odpiranja seznama predstavnostnih datotek na televizorju je odvisen od vrste naprave, v kateri so shranjene datoteke. Oglejte si zgornja poglavja.

#### Ogled vseh fotografij na televizorju ...

Izberite **Fotografije**, izberite **Vse** in pritisnite **OK**.

#### Ogled fotografije na televizorju ...

Izberite **Fotografije**, izberite ime datoteke in pritisnite **OK**.

#### Začetek diaproyekcije na televizorju ...

Če je v mapi več fotografij, lahko zaženete diaproyekcijo.

#### Začetek diaproyekcije ...

- 1 - Izberite mapo s fotografijami.
  - 2 - Pritisnite barvno tipko **Diaproyekcija**.
- Če želite skočiti na prejšnjo ali naslednjo fotografijo, pritisnite **▶** (desno – naslednja) ali **◀** (levo – prejšnja).
  - Če želite prekiniti diaproyekcijo, pritisnite **OK**. Če želite nadaljevati z diaproyekcijo, ponovno

pritisnite **OK**.

• Če želite zaustaviti diaproyekcijo, pritisnite **OK** in pritisnite **← BACK** (Nazaj).

#### Informacije

Če si želite ogledati informacije o fotografiji (velikost, datum nastanka, pot do datoteke itd.), izberite fotografijo in pritisnite **i INFO** (Informacije). Ponovno pritisnite, da skrijete informacije.

---

## Diaproyekcija z glasbo

Diaproyekcijo fotografij si lahko ogledate ob poslušanju glasbe. Najprej morate začeti s predvajanjem glasbe, šele nato zaženete diaproyekcijo fotografij.

Predvajanje glasbe z diaproyekcijo ...

- 1 - Izberite skladbo ali mapo s skladbami in pritisnite **OK**.
- 2 - Pritisnite **i INFO** (Informacije), da skrijete informacije o datoteki in vrstico napredka.
- 3 - Pritisnite **← BACK** (Nazaj).
- 4 - S puščicami izberite mapo s fotografijami.
- 5 - Izberite mapo s fotografijami in pritisnite **Diaproyekcija**.
- 6 - Za zaustavitev diaproyekcije pritisnite **← BACK** (Nazaj).

---

## Možnosti za fotografije

Ko je fotografija prikazana na zaslonu, pritisnite **≡ OPTIONS** (Možnosti), da ...

- **Označi kot priljubljeno** – nastavite izbrano fotografijo kot priljubljeno.
- **Diaproyekcija** – zaporedno predvajajte fotografije.
- **Zasukaj** – fotografijo zasukajte v vodoravni ali navpični format.
- **Naključno** – datoteke predvajajte v naključnem zaporedju.
- **Ponovitev** – diaproyekcijo predvajajte enkrat ali neprekinjeno.
- **Ustavi glasbo** – ustavite predvajanje glasbe v ozadju.
- **Hitrost diaproyekcije** – nastavite hitrost diaproyekcije.
- **Prehod diaproyekcije** – nastavite slog prehodov med fotografijami.

---

## Predvajanje glasbe

---

### Predvajanje glasbe

Način odpiranja seznama predstavnostnih datotek na televizorju je odvisen od vrste naprave, v kateri so shranjene datoteke. Oglejte si zgornja poglavja.

Predvajanje skladbe na televizorju ...

Izberite  Glasba , izberite ime datoteke in pritisnite **OK**

Če je v mapi več skladb, jih lahko predvajate zaporedno.

- Če želite začasno prekiniti predvajanje skladbe, pritisnite **OK**. Za nadaljevanje ponovno pritisnite **OK**.
- Če želite previti nazaj ali naprej, pritisnite **▶▶** ali **◀◀**. Za pospešitev – 2x, 4x, 8x, 16x, 32x – tipki pritisnite večkrat.
- Če želite skočiti na naslednjo skladbo v mapi, pritisnite **OK**, da predvajanje zaustavite, izberite **▶** na zaslonu in pritisnite **OK**.
- Če se želite vrniti na mapo, pritisnite **◀ BACK** (Nazaj), glasba se bo še vedno predvajala.
- Za zaustavitev predvajanja glasbe pritisnite **■** (Ustavi).

#### Vrstica napredka

Če med predvajanjem skladbe želite prikazati vrstico napredka (položaj v posnetku, trajanje, naslov, datum itd.), pritisnite **i INFO** (Informacije).

Ponovno pritisnite, da skrijete informacije.

---

## Možnosti za glasbo

Možnosti za predvajanje glasbe ...

- **Označi kot priljubljeno** – izbrano skladbo nastavite kot priljubljeno.
- **Predvajaj vse** – predvajajte vse skladbe v tej mapi.
- **Predvajaj eno** – predvajajte samo to skladbo.
  
- **Naključno** – datoteke predvajajte v naključnem zaporedju.
  
- **Ponovitev** – vse skladbe v tej mapi predvajajte enkrat ali neprekinjeno.

# Pametni telefoni in tablični računalniki

18.1

## Aplikacija TV Remote

Nova aplikacija Philips TV Remote na pametnem telefonu ali tabličnem računalniku je vaš novi TV-prijatelj.

Z aplikacijo TV Remote lahko upravljate vse predstavnostne vsebine. Fotografije, glasbo ali videoposnetke prenašajte na velik TV-zaslon ali pa TV-programe v živo spremljajte s pametnim telefonom ali tabličnim računalnikom. V TV-vodniku izberite vsebino in si jo oglejte na telefonu ali televizorju. Z aplikacijo TV Remote lahko uporabljate telefon kot daljinski upravljalnik.

Še danes iz najljubše trgovine z aplikacijami prenesite aplikacijo Philips TV Remote.

Aplikacija Philips TV Remote je brezplačna in na voljo za iOS in Android.

### Wi-Fi Smart Screen

Če želite gledati digitalne TV-programe s pametnim telefonom ali tabličnim računalnikom z aplikacijo Philips TV Remote, morate vklopiti Wi-Fi Smart Screen. Za več informacij v možnosti **Pomoč** pritisnite barvno tipko  **Ključne besede** in poiščite **Wi-Fi Smart Screen**.

18.2

## Google Cast

### Kaj potrebujete

Če ponuja aplikacija na vaši mobilni napravi storitev Google Cast, lahko aplikacijo prenesete na ta televizor. Na aplikaciji za mobilne naprave poiščite ikono Google Cast. Z mobilno napravo lahko upravljate predvajanje vsebine na televizorju. Storitev Google Cast deluje v napravah s sistemoma Android in iOS.

Mobilna naprava mora biti povezana z istim Wi-Fi domačim omrežjem kot televizor.

### Aplikacije s storitvijo Google Cast

Vsak dan so na voljo nove aplikacije Google Cast. Preizkusite jih lahko že s storitvami YouTube, Chrome, Netflix, Photowall ... ali Big Web Quiz za Chromecast. Oglejte si tudi [google.com/cast](http://google.com/cast)

Nekateri izdelki in funkcije trgovine Google Play niso

na voljo v vseh državah.

Za več informacij obiščite spletno mesto [support.google.com/androidtv](http://support.google.com/androidtv)

## Prenos na televizor

Za prenos aplikacije na TV-zaslon ...

- 1 - Na pametnem telefonu ali tabličnem računalniku odprite aplikacijo, ki podpira storitev Google Cast.
- 2 - Dotaknite se ikone Google Cast.
- 3 - Izberite televizor, ki ga želite uporabiti za prenos.
- 4 - Pritisnite tipko za predvajanje na pametnem telefonu ali tabličnem računalniku. Na TV-zaslonu se mora začeti predvajati to, kar ste izbrali.

18.3

## Miracast

### Kaj je Wi-Fi Miracast

S tehnologijo Wi-Fi Miracast™ si lahko na televizorju ogledate fotografije, predvajate glasbo in videoposnetke iz mobilne naprave. Mobilna naprava in televizor morata biti znotraj dosega, kar običajno pomeni, da sta v istem prostoru.

Preverite, ali je vaša naprava pripravljena na Miracast.

Vaš televizor je združljiv s tehnologijo **Wi-Fi CERTIFIED Miracast™**. Tehnologija Miracast™ omogoča brezžični ogled in prikaz zaslona pametnega telefona, tabličnega računalnika ali računalnika na zaslonu televizorja. Pretakate lahko videoposnetke (zvok in sliko) in prikazujete slike ter vso drugo vsebino, ki je na zaslonu naprave. Naprave ni treba priključevati v domače omrežje. Televizor in naprava morata biti združljiva s tehnologijo Wi-Fi CERTIFIED Miracast™ in tehnologija Miracast mora biti v obeh vklopljena.

Tehnologija Miracast v tem televizorju deluje skladno s protokolom HDCP in ne more predvajati plačljive vsebine, zaščitene pred kopiranjem, ki jo pošlje naprava. Najvišja podprta ločljivost slike je 720p za 2,4 GHz Wi-Fi ali 1080p za 5 GHz Wi-Fi.

Za več informacij o združljivosti s tehnologijo Wi-Fi CERTIFIED Miracast™ pojdite na [www.wi-fi.org](http://www.wi-fi.org)

Wi-Fi®, logotip Wi-Fi CERTIFIED in logotip Wi-Fi so registrirane blagovne znamke združenja Wi-Fi Alliance. **Wi-Fi CERTIFIED Miracast™** in **Miracast™** sta blagovni znamki združenja Wi-Fi Alliance.

---

## Vklop tehnologije Miracast

Tehnologija Wi-Fi Miracast mora biti vklopljena.

- 1 - Pritisnite , izberite **Vse nastavitve** in pritisnite **OK**.
- 2 - Izberite **Brezžično in omrežja** ter pritisnite **▶** (desno), da odprete meni.
- 3 - Izberite **Žično ali Wi-Fi > Wi-Fi Miracast** in pritisnite **OK**.
- 4 - Izberite **Vklop** in pritisnite **OK**.
- 5 - Po potrebi pritisnite **◀** (levo), da zaprete meni.

---

## Prikaz zaslona naprave na televizorju

Prikazati zaslona pametnega telefona, tabličnega ali osebnega računalnika na televizorju ...

- 1 - Vklopite televizor.
- 2 - Na napravi v meniju z nastavitvami nastavite napravo za prenos ali zrcaljenje zaslona. Miracast uporablja Wi-Fi Direct™.
- 3 - Na napravi poiščite razpoložljive naprave Miracast in izberite televizor za povezavo.
- 4 - Na televizorju potrdite zahtevo za povezavo. Morda boste morali na televizorju vnesti kodo PIN naprave – številke vnesite s številskimi tipkami na daljinskem upravljalniku. Televizor lahko zahteva tudi vnos kode PIN na napravi. Ko je povezava vzpostavljena se na televizorju prikaže zaslon naprave.
- 5 - Na napravi izberite videoposnetke, fotografije ali datoteke, ki jih želite gledati na televizorju.

\* Tehnologija Miracast je podprta od različice WiDi 3.5 naprej.

Povezavo Wi-Fi (npr. 'DIRECT\_tvname') lahko najdete tudi na seznamu razpoložljivih omrežij na drugih omrežnih napravah, kot je prenosni računalnik. Vendar pa to povezavo lahko uporabljate samo z napravami Wi-Fi Miracast.

---

## Izklop prikaza zaslona naprave

Izklopite lahko predvajanje zaslona televizorja ali mobilne naprave.



### Iz naprave

Z aplikacijo, ki ste jo uporabili za vklop tehnologije Miracast, lahko prekinete povezavo in izklopite prikaz zaslona naprave na televizorju. Televizor preklopi nazaj na zadnji izbrani program.

### Iz televizorja

Če želite izklopiti prikaz zaslona naprave na televizorju, lahko ... .

- pritisnite  **EXIT** (Izhod) za gledanje TV-oddaje,

- pritisnite  **HOME** (Domov) za začetek druge dejavnosti na televizorju,
- pritisnete  **SOURCES** (Viri), da odprete meni Viri in izberete priključeno napravo.

---

## Blokiranje naprave

Ko prvič prejmete od naprave zahtevo za vzpostavitev povezave, lahko blokirate napravo. Ta in vse prihodnje zahteve iz te naprave bodo prezrte.

Blokiranje naprave ...

Izberite **Blokiraj ...** in pritisnite **OK**.

### Odblokiranje vseh naprav

Na seznamu povezav Wi-Fi Miracast so shranjene vse naprave, ki so bile doslej povezane ali blokirane. Če počistite seznam, se vse blokirane naprave odblokirajo.

Odblokiranje vseh blokiranih naprav ...

- 1 - Pritisnite , izberite **Vse nastavitve** in pritisnite **OK**.
- 2 - Izberite **Brezžično in omrežja > Žično ali Wi-Fi** in pritisnite **OK**.
- 3 - Izberite **Povezave Wi-Fi Miracast** in pritisnite **OK**. Seznam je izprazen.
- 4 - Po potrebi pritisnite **◀** (levo), da zaprete meni.

### Blokiranje naprave, ki je že bila povezana

Če želite blokirati napravo, ki je že bila povezana, najprej počistite seznam povezav Wi-Fi Miracast. Če počistite seznam, morate znova potrditi ali blokirati povezavo za vsako napravo.

---

## Zapoznitev zaslona

Običajna zapoznitev pri prikazu zaslona naprave s tehnologijo Miracast znaša približno 1 sekundo. Če uporabljate starejše naprave z manj zmogljivimi procesorji, je lahko zapoznitev daljša.

---

18.4

## AirPlay

Če želite televizorju Android dodati funkcijo AirPlay, lahko prenesete in namestite eno od številnih aplikacij Android s to funkcijo. Veliko teh aplikacij lahko najdete v trgovini Google Play.

## MHL

Ta televizor je v skladu z MHL™.

Če je tudi vaša mobilna naprava v skladu z MHL, jo lahko priklopite na televizor s kablom MHL. Ko je kabel MHL priključen, lahko na televizijski zaslon posredujete vsebino iz vaše mobilne naprave. S tem se polni tudi baterija vaše mobilne naprave. Priključek MHL je idealen za gledanje filmov ali daljše igranje iger iz mobilne naprave na televizorju.

### Polnjenje

Ko je kabel MHL priključen in je televizor vklopljen (ne v stanju pripravljenosti), se vaša naprava polni.

### Kabel MHL

Mobilno napravo morate s pasivnim kablom MHL povezati (HDMI v mikro USB) s televizorjem. Za povezavo mobilne naprave boste morda potrebovali dodatni adapter. Za povezavo kabla MHL s televizorjem uporabite priključek **HDMI 4 MHL**.



MHL, Mobile High-Definition Link in logotip MHL so blagovne znamke ali registrirane blagovne znamke družbe MHL, LLC.

# Ambilight

## 19.1

### Slog Ambilight

#### Prilagajaj se sliki

Lahko nastavite slog Ambilight, da se prilagodite dinamiki videoposnetka ali prikažete predhodno nastavljen barvni slog. Lahko pa funkcijo Ambilight tudi izklopite.

Če izberete možnosti **Prilagajaj se sliki**, lahko izberete enega od slogov, ki sledijo dinamiki slike na televizijskem zaslonu.

Nastavitev sloga Ambilight ...

- 1 - Pritisnite  **AMBILIGHT**.
- 2 - Izberite **Prilagajaj se sliki** in pritisnite **OK**.
- 3 - Izberite zeleni slog in pritisnite **OK**.
- 4 - Pritisnite **◀** (levo), da se vrnete na prejšnji korak ali pritisnite **← BACK** (Nazaj), da zaprete meni.

Razpoložljivi slogi **Prilagajaj se sliki** so ...

- **Standardno** – idealno za vsakodnevno gledanje televizije
- **Naravno** – čimbolj se prilagaja sliki ali zvoku
- **Pristno** – idealno za akcijske filme
- **Živahno** – idealno za dnevno svetlobo
- **Igra** – idealno za igranje iger
- **Udobje** – idealno za miren večer
- **Sproščujoče** – idealno za salonski občutek

#### Prilagajaj se barvi

Lahko nastavite slog Ambilight, da se prilagodite dinamiki videoposnetka ali prikažete predhodno nastavljen barvni slog. Lahko pa funkcijo Ambilight tudi izklopite.

Če izberete možnost **Prilagajaj se barvi**, lahko izberete enega od predhodno nastavljenih barvnih slogov.

Nastavitev sloga Ambilight ...

- 1 - Pritisnite  **AMBILIGHT**.
- 2 - Izberite **Prilagajaj se barvi** in pritisnite **OK**.
- 3 - Izberite zeleni slog in pritisnite **OK**.
- 4 - Pritisnite **◀** (levo), da se vrnete na prejšnji korak ali pritisnite **← BACK** (Nazaj), da zaprete meni.

Razpoložljivi slogi **Prilagajaj se barvi** so ...

- **Vročna lava** – različice rdeče barve
- **Globoka voda** – različice modre barve
- **Sveža narava** – različice zelene barve
- **ISF topla bela** – statična barva

- **Hladno bela** – statična barva

## 19.2

### Izklop sloga Ambilight

Izklop sloga Ambilight ...

- 1 - Pritisnite  **AMBILIGHT**.
- 2 - Izberite **Izklop** in pritisnite **OK**.
- 3 - Pritisnite **◀** (levo), da se vrnete na prejšnji korak ali pritisnite **← BACK** (Nazaj), da zaprete meni.

## 19.3

### Nastavitve funkcije Ambilight

Za več informacij v možnosti **Pomoč** pritisnite barvno tipko  **Ključne besede** in poiščite **Ambilight**, nastavitve.

# 3D

## 20.1

### Kaj potrebujete

To je televizor z aktivno 3D-tehnologijo. Na tem televizorju lahko gledate programe in filme v 3D v polni visoki ločljivosti.

Gledanje 3D-vsebin ...

- Preklopite na TV-program, ki oddaja program v 3D.
- Izposodite si 3D-film v spletni videoteki.
- Predvajajte 3D-film na plošči 3D Blu-ray, napravi USB ali računalniku.

Za gledanje 3D-vsebine na tem televizorju potrebujete Philipsova aktivna 3D-očala ... .

- PTA509
- PTA519
- PTA529

Vse vrste so naprodaj ločeno. Aktivna 3D-očala drugih proizvajalcev mogoče niso podprta.

## 20.2

### 3D-očala

#### Pregled

- 1 - , stikalo za vklop ali izklop, LED-indikator
- 2 - Izbira igralca 1/2, igralca 1 ali igralca 2.
- 3 - Objektiv sprejemnika
- 4 - Prostor za baterije

Ko 3D-očala vzamete iz embalaže, s prostora za baterije odstranite majhno plastično folijo.

#### Vklop in izklop

Za vklop 3D-očal pritisnite .

Očala potrebujejo nekaj sekund za prilagoditev na 3D-signal iz 3D-oddajnika na televizorju. Pri prvi uporabi lahko to traja do 15 sekund.

#### Nivo energije baterije

Nivo energije lahko preverite ob vklopu 3D-očal.

- Če LED-indikator utripa zeleno, lahko očala uporabljate vsaj 4 ure.
- Če LED-indikator utripa oranžno, lahko očala uporabljate od 2 do 4 ure.
- Če LED-indikator utripa rdeče, je baterija skoraj prazna in 3D-sliko lahko gledate manj kot 2 uri.

Izklop

Za izklop 3D-očal pritisnite . LED-indikator 4-krat utripne rdeče. Če 3D-očala 2 minuti ne sprejemajo 3D-signalov, se očala samodejno izklopijo.

#### 3D-oddajnik

Prepričajte se, da objektiv sprejemnika v sredini očal lahko sprejema 3D-signale.

Prav tako odmaknite vse predmete iz območja oddajnika 3D na televizorju.

#### Igranje na razdeljenem zaslonu

Očala lahko uporabljate tudi za igranje iger na razdeljenem zaslonu. Dva igralca lahko gledata isti televizor, vendar dva različna zaslona za igranje igre.

Če želite preklopiti očala za gledanje zaslona igralca 1 ali igralca 2, vklopite očala in pritisnite tipko za igralca 1/2.

- Če LED-indikator 2 sekundi sveti oranžno, so očala nastavljena za igralca 1.
- Če LED-indikator utripa oranžno, so očala nastavljena za igralca 2.

#### Menjava baterij

Ko želite zamenjati baterijo, pritisnite gumbek na pokrovu baterije in pokrov potisnite navzgor, da se odpre. Zamenjajte baterijo: CR2032 (3 V). Pol + baterije mora biti viden. Ponovno namestite pokrov in ga potisnite navzdol, da se zaskoči.

#### Opozorilo

Pri nepravilno zamenjani bateriji obstaja nevarnost eksplozije. Zamenjajte samo z isto ali enakovredno baterijo.

#### Nevarnost

- Baterije ne smete zaužiti. Nevarnost kemičnih opeklin.
- Ta izdelek vsebuje okroglo/gumbno celično baterijo. Če okroglo/gumbno celično baterijo pogoltnete, lahko v samo 2 urah povzroči hude notranje opekline in posledično tudi smrt.
- Nove in rabljene baterije hranite izven dosega otrok.
- Če prostora za baterije ne morete varno zapreti, izdelek prenehajte uporabljati in ga hranite izven dosega otrok.
- Če sumite, da je nekdo baterije pogoltnil ali da se nahajajo v kateremkoli delu telesa, nemudoma poiščite zdravniško pomoč.



## Spremljanje 3D-vsebine

### Začetek gledanja 3D-vsebine

Ko televizor preklopi na 3D ali ko se prikaže obvestilo, da je na voljo 3D, si nadenite 3D-očala.

Če televizor ne more zaznati signala 3D (manjkajoča oznaka signala 3D), je program 3D na zaslonu prikazan kot dvojna slika. 3D morate vklopiti ročno.

Ročen vklop 3D ...

- 1 - Pritisnite , izberite **Format 3D** in pritisnite **OK**.
- 2 - Izberite ustreznost nastavitve za pravilno sliko 3D. Izberite **3D – eno ob drugem**, **3D – zgoraj/spodaj**, **3D – eno ob drugem, obrnjeno**, ali **3D – zgoraj/spodaj, obrnjeno** in pritisnite **OK**.

Prekinitev gledanja 3D-vsebin ...

- 1 - Pritisnite , izberite **Format 3D** in pritisnite **OK**.
- 2 - Izberite **2D** in pritisnite **OK**.

Ko preklopite na drug program ali priključeno napravo, se 3D preklopi na 2D.

### Samodejno preklapljanje

Ko televizor prvič zazna 3D-signal, lahko določite, kako naj se 3D zažene v prihodnje. To nastavitve lahko spremenite tudi pozneje v meniju Nastavitve.

- Za samodejni preklop na 3D izberite **Samodejno**.
- Če želite najprej prikazati obvestilo, izberite **Samo obvestilo**.
- Če nikoli ne želite preklopiti na 3D, izberite **Nikoli**.

Sprememba te nastavitve ...

- 1 - Pritisnite , izberite **Vse nastavitve** in pritisnite **OK**.
- 2 - Izberite **Slika** in pritisnite **➤** (desno), da odprete meni.
- 3 - Izberite **3D > Preklopi na 3D** in izberite **Samodejno**, **Samo obvestilo** ali **Nikoli**.
- 4 - Po potrebi večkrat pritisnite **◀** (levo), da zaprete meni.

### Pretvorba na 3D z 2D

Pretvorba iz 2D v 3D vam omogoča, da vedno gledate 3D-vsebine. Televizor 3D-sliko ustvari umetno iz 2D-signala.

Gledanje 3D-vsebin iz 2D-signala ...

- 1 - Pritisnite , izberite **Format 3D** in pritisnite **OK**.
- 2 - Izberite **Pretvorba iz 2D v 3D** in pritisnite **OK**. Nadenite si 3D-očala.
- 3 - Po potrebi večkrat pritisnite **◀** (levo), da zaprete

meni.

Izklop pretvorbe iz 2D v 3D ...

- 1 - Pritisnite .
- 2 - Izberite **Format 3D > 2D** in pritisnite **OK**.

## Optimalno gledanje v 3D

Za optimalno gledanje v 3D vam priporočamo:

- da sedite na vsaj 3-kratni razdalji velikosti zaslona proč od televizorja, vendar ne dlje kot 6 metrov proč,
- da se izogibate fluorescentni svetlobi (kot jo oddajajo svetila TL ali nekatere energijsko varčne sijalke, ki delujejo pri nizki frekvenci) in neposredni sončni svetlobi, ker lahko vplivata na občutek 3D.

## Nega 3D-očal

- Ne uporabljajte kemičnih čistil, ki vsebujejo alkohol, topilo, surfaktant, vosek, benzen, razredčilo, sredstvo proti komarjem ali lubrikant. Ta kemična sredstva lahko povzročijo razbarvanje ali razpokanje izdelka.
- 3D-očal ne izpostavljajte neposredni sončni svetlobi, vročini, požaru ali vodi. To lahko povzroči okvaro izdelka ali požar.
- Ne pritiskajte na leče 3D-očal in jih ne mečite ali upogibajte.
- Leče čistite s čisto in mehko krpo (iz mikrovlaknen ali bombaža), da jih ne opraskate. Čistilnega sredstva ne pršite neposredno na 3D-očala. S tem lahko poškodujete elektronske dele (za aktivna 3D-očala).
- Ne uporabljajte kemičnih čistil, ki vsebujejo alkohol, topilo, surfaktant, vosek, benzen, razredčilo, sredstvo proti komarjem ali lubrikant. Ta kemična sredstva lahko povzročijo razbarvanje ali razpokanje izdelka.

## Zdravstveno opozorilo

- Gledanje 3D-vsebin ni priporočljivo za otroke do 6. leta starosti.
- Če ste imeli vi ali je imel kdo od vaših sorodnikov epilepsijo ali napade zaradi občutljivosti na svetlobo, se posvetujte z zdravnikom, preden se izpostavite virom utripajoče svetlobe, hitrim slikovnim zaporedjem ali gledanju 3D-vsebine.
- Če začutite težave, nehajte gledati 3D-vsebine in se ne začnite takoj ukvarjati z morebitno nevarnimi dejavnostmi (kot je vožnja avtomobila), dokler simptomi ne izginejo. Če simptomi ne popustijo, ne glejte 3D-vsebine, če se prej ne posvetujete z zdravnikom.
- Da bi se izognili težavam, kot so vrtoglavica,

glavobol in zmedenost, vam priporočamo, da vsebin 3D ne gledate dlje časa.

- 3D-očala uporabljajte izključno za gledanje 3D-vsebin.
- Če nosite korekcijska očala ali kontaktne leče, 3D-očala nosite skupaj s temi očali ali lečami.
- Očala hranite izven dosega manjših otrok, da preprečite zaužitje manjših delov ali baterij.
- Starši morajo biti pozorni na otroke, ko gledajo 3D-vsebine, in zagotoviti, da ne občutijo težav, ki so navedene zgoraj. Gledanje 3D-vsebin ni priporočljivo za otroke do šestega leta starosti, ker se njihov vid še ni povsem razvil.
- 3D-očal ne uporabljajte v primeru vnetja oči ali drugih bolezni, ki se prenašajo s stikom (npr. vnetje očesne veznice, uši itd.). 3D-očala ponovno uporabljajte šele, ko vnetje popolnoma izgine.

## Večkratni pogled

### 21.1

## O večkratnem pogledu

Zaslon pri večkratnem pogledu ne more predvajati vsebin 3D ali Ultra HD. Večkratni pogled ni na voljo pri analognih TV-programih. Nekatere aplikacije ne podpirajo Večkratnega pogleda.

### 21.2

## Teletekst in televizor

Med gledanjem teleteksta lahko gledate TV-program na majhnem zaslonu Večkratnega pogleda.

Gledanje TV-programa med gledanjem teleteksta ...

- 1 - Pritisnite  **MULTI VIEW** (Večkratni pogled).
- 2 - Izberite **PIP: Vkllop** na zaslonu. Program, ki ste ga gledali, se pojavi na majhnem zaslonu.



Če želite skriti majhen zaslon, znova pritisnite  **MULTI VIEW** (PIP) in izberite **PIP: Izklop** na zaslonu.

### 21.3

## NetTV in televizija

Med spremljanjem aplikacije NetTV v Galeriji aplikacij lahko gledate TV-program na majhnem zaslonu Večkratnega pogleda.

Gledanje TV-programa med spremljanjem aplikacije NetTV v Galeriji aplikacij\* ...

- 1 - Pritisnite  **MULTI VIEW** (Večkratni pogled).
- 2 - Izberite **PIP: Vkllop** na zaslonu. Program, ki ste ga gledali, se pojavi na majhnem zaslonu.
- 3 - Pritisnite  **+** ali  **-** za preklop kanalov na majhnem zaslonu

Če želite skriti majhen zaslon, znova pritisnite  **MULTI VIEW** (PIP) in izberite **PIP: Izklop** na zaslonu.

\* Vse aplikacije NetTV mogoče ne podpirajo večkratnega pogleda TV-programa; če aplikacija ne podpira večkratnega pogleda, se prikaže naslednje sporočilo: **Večkratni pogled ni podprt.**

## HDMI in TV

Med gledanjem videoposnetka iz povezane naprave HDMI lahko gledate TV-program na majhnem zaslonu PIP.

Gledanje TV-programa med gledanjem videoposnetka iz povezane naprave HDMI\* ...

- 1 - Pritisnite  **MULTI VIEW** (Večkratni pogled).
- 2 - Izberite **PIP: Vkllop** na zaslonu. Program, ki ste ga gledali, se pojavi na majhnem zaslonu.

Če želite skriti majhen zaslon, znova pritisnite  **MULTI VIEW** (PIP) in izberite **PIP: Izklop** na zaslonu.

\* V načinu večkratnega pogleda lahko gledate samo sliko TV-programa, zvok TV-programa pa je izklopljen.

# Nastavitve



22.1

## Slika

### Slog slike

#### Izbira sloga

Za enostavno nastavitve slike lahko izberete prednastavljeni Slog slike.

- 1 - Med gledanjem TV-kanala pritisnite .
- 2 - Izberite **Slog slike** in enega od slogov na seznamu.
- 3 - Po potrebi večkrat pritisnite  (levo), da zaprete meni.

Razpoložljivi slogi so ...

- **Osebno** – nastavitve slike, ki jih izberete ob prvem vklopu.
- **Živahno** – idealno za gledanje ob dnevni svetlobi
- **Naravno** – naravne nastavitve slike
- **Standardno** – energijsko najvarčnejša nastavitvev, tovarniška nastavitvev
- **Film** – idealno za gledanje filmov
- **Foto** – idealno za gledanje fotografij
- **ISF dan** – za umerjanje slike ISF
- **ISF noč** – za umerjanje slike ISF

#### Prilagoditev sloga



Vsaka nastavitvev slike, ki jo prilagodite, kot sta barva ali kontrast, se shrani v trenutno izbran **Slog slike**. Prilagodite lahko vsak slog. Samo v slogu **Osebno** lahko shranite nastavitve za posamezne povezane naprave v meniju Viri.

#### Obnovitev sloga

Ko je slog slike izbran, lahko nastavitve slike prilagajate v možnosti **Vse nastavitve > Slika ...**

Izbrani slog bo shranil opravljene spremembe. Priporočamo, da prilagodite samo nastavitve slike za slog **Osebno**. V možnosti Slog slike – Osebno lahko shranite nastavitve za posamezne povezane naprave v meniju Viri.

Obnovitev prvotnih nastavitvev sloga ...



- 1 - Med gledanjem TV-kanala pritisnite .
- 2 - Izberite **Slog slike** in nato slog, ki ga želite obnoviti.
- 3 - Pritisnite barvno tipko  **Obnovi slog** in nato OK. Slog je obnovljen.

- 4 - Po potrebi pritisnite  (levo), da zaprete meni.

#### Domače okolje ali Trgovina

Če se **Slog slike** ob vsakem vklopu televizorja preklopi nazaj na način **Živahno**, je lokacija televizorja nastavljena na **Trgovina**. To je nastavitvev za predstavitev v trgovini.

Nastavitvev televizorja za domačo uporabo ...







- 1 - Pritisnite , izberite **Vse nastavitve** in pritisnite **OK**.
- 2 - Izberite **Splošne nastavitve** in pritisnite  (desno), da odprete meni.
- 3 - Izberite **Lokacija > Doma** in pritisnite **OK**.
- 4 - Po potrebi pritisnite  (levo), da zaprete meni.

#### Nastavitve slike

##### Barva

Z možnostjo **Barva** lahko prilagodite nasičenost barv slike.







Prilagoditev barve ...

- 1 - Pritisnite , izberite **Vse nastavitve** in pritisnite **OK**.
- 2 - Izberite **Slika** in pritisnite  (desno), da odprete meni.
- 3 - Izberite **Barva** in pritisnite  (desno).
- 4 - Pritisnite puščico  (gor) ali  (dol), da prilagodite vrednost.
- 5 - Po potrebi pritisnite  (levo), da zaprete meni.

##### Kontrast

V možnosti **Kontrast** lahko prilagodite kontrast slike.

Prilagoditev kontrasta ...

- 1 - Pritisnite , izberite **Vse nastavitve** in pritisnite **OK**.
- 2 - Izberite **Slika** in pritisnite  (desno), da odprete meni.
- 3 - Izberite **Kontrast** in pritisnite  (desno).
- 4 - Pritisnite puščico  (gor) ali  (dol), da prilagodite vrednost.
- 5 - Po potrebi pritisnite  (levo), da zaprete meni.

##### Ostrina

Z možnostjo **Ostrina** lahko prilagodite stopnjo ostrine podrobnosti slike.

Prilagoditev ostrine ...

- 1 - Pritisnite , izberite **Vse nastavitve** in pritisnite **OK**.

2 - Izberite **Slika** in pritisnite **➤** (desno), da odprete meni.

3 - Izberite možnost **Ostrina** in pritisnite **➤** (desno).

4 - Pritisnite puščico **▲** (gor) ali **▼** (dol), da prilagodite vrednost.

5 - Po potrebi pritisnite **◀** (levo), da zaprete meni.

---

## Nastavitve slike 3D

---

### Kontrast 3D

Če gledate sliko 3D, lahko kontrast slike 3D prilagodite z možnostjo **Kontrast 3D**.

Prilagoditev kontrasta 3D ...

1 - Pritisnite **⚙️**, izberite **Vse nastavitve** in pritisnite **OK**.

2 - Izberite **Slika** in pritisnite **➤** (desno), da odprete meni.

3 - Izberite **Kontrast 3D** in pritisnite **➤** (desno).

4 - Pritisnite puščico **▲** (gor) ali **▼** (dol), da prilagodite vrednost.

5 - Po potrebi pritisnite **◀** (levo), da zaprete meni.

---

### Kontrast videa 3D

Če gledate sliko 3D, lahko obseg kontrasta videa zmanjšate z možnostjo **Kontrast videa 3D**. Nastavitve **Kontrast videa 3D** so namenjene naprednim uporabnikom.

Prilagoditev stopnje ...

1 - Pritisnite **⚙️**, izberite **Vse nastavitve** in pritisnite **OK**.

2 - Izberite **Slika** in pritisnite **➤** (desno), da odprete meni.

3 - Izberite **Napredno > Kontrast > Kontrast videa 3D** in pritisnite **OK**.

4 - Pritisnite puščico **▲** (gor) ali **▼** (dol), da prilagodite vrednost.

5 - Po potrebi pritisnite **◀** (levo), da zaprete meni.

---

## Napredne nastavitve slike

---

### Igralna konzola ali računalnik

Ko priključite napravo, televizor prepozna njeno vrsto in vsaki napravi dodeli pravilno ime. Če želite, lahko ime vrste spremenite. Če je nastavljeno pravilno ime vrste za napravo, televizor samodejno preklopi na idealne nastavitve, ko v meniju **Viri** vklopite to napravo.

Če imate igralno konzolo z vgrajenim predvajalnikom Blu-ray, ste ime vrste mogoče nastavili na Blu-ray. Z možnostjo **Igralna konzola ali računalnik** lahko ročno preklopite na idealne nastavitve za igranje. Ko

nadaljujete z gledanjem televizije, morate izklopiti nastavitve **Igralna konzola ali računalnik**.

Ročni preklop nastavitve ...

1 - Pritisnite **⚙️**, izberite **Vse nastavitve** in pritisnite **OK**.

2 - Izberite **Slika** in pritisnite **➤** (desno), da odprete meni.

3 - Izberite **Napredno > Igralna konzola ali računalnik** in izberite vrsto naprave, ki jo želite uporabiti. Če želite preklopiti nazaj na TV, kliknite **Izklop**.

4 - Po potrebi pritisnite **◀** (levo), da zaprete meni.

---

## Barvne nastavitve

---

### Izboljšave barv

Možnost **Izboljšava barv** omogoča izboljšanje intenzivnosti barv in podrobnosti v svetlih barvah.

Prilagoditev stopnje ...

1 - Pritisnite **⚙️**, izberite **Vse nastavitve** in pritisnite **OK**.

2 - Izberite **Slika** in pritisnite **➤** (desno), da odprete meni.

3 - Izberite **Napredno > Barva > Izboljšava barv** in pritisnite **OK**.

4 - Izberite **Največ, Srednje, Najmanj** ali **Izklop**.

5 - Po potrebi pritisnite **◀** (levo), da zaprete meni.

---

## Temperatura barve

Z možnostjo **Temperatura barve** lahko sliko nastavite na prednastavljeno temperaturo barve ali izberete možnost **Po meri** in sami nastavite temperaturo z možnostjo **Temperatura barve po meri**. Nastavitvi **Temperatura barve** in **Temperatura barve po meri** sta namenjeni naprednim uporabnikom.

Izbira prednastavitve ...

1 - Pritisnite **⚙️**, izberite **Vse nastavitve** in pritisnite **OK**.

2 - Izberite **Slika** in pritisnite **➤** (desno), da odprete meni.

3 - Izberite **Napredno > Barva > Temperatura barve** in pritisnite **OK**.

4 - Izberite **Običajno, Toplo** ali **Hladno**. Ali izberite **Po meri**, če želite sami nastaviti temperaturo barve.

5 - Po potrebi pritisnite **◀** (levo), da zaprete meni.





---

## Temperatura barve po meri

Z možnostjo **Temperatura barve po meri** lahko sami nastavite temperaturo barve. Če želite nastaviti barvni ton po meri, najprej v meniju **Barvni ton** izberite možnost **Po meri**. Nastavitev **Temperatura barve po**

meri je namenjena naprednim uporabnikom.

Nastavitev temperature barve po meri ...

- 1 - Pritisnite , izberite **Vse nastavitve** in pritisnite **OK**.
- 2 - Izberite **Slika** in pritisnite  (desno), da odprete meni.
- 3 - Izberite **Napredno > Barva > Temperatura barve po meri** in pritisnite **OK**.
- 4 - Pritisnite puščico  (gor) ali  (dol), da prilagodite vrednost.
- 5 - Po potrebi pritiskajte  (levo), da zaprete meni.

---

## Nastavitve za nastavljanje barv

---

### Nastavljanje barv ISF

Z možnostjo **Nastavljanje barv ISF** lahko strokovnjak ISF umeri reprodukcijo barv televizorja. Nastavljanje barv ISF je strokovna nastavitev ISF.

Z možnostjo **Umerjanje slike ISF®** izkoristite vse možnosti zaslona. Strokovnjak za umerjanje slike ISF vas lahko obišče na domu in nastavi optimalne nastavitve slike televizorja. Strokovnjak lahko nastavi tudi umerjanje slike ISF za Ambientlight. Obrnite se na prodajalca za umerjanje slike ISF.

Prednosti umerjanja so ...

- jasnejša in ostrejša slika
- podrobnejši svetli in temni deli
- globlji in izrazitejši črni deli
- čistejše in kakovostnejše barve
- manjša poraba energije







Strokovnjak za umerjanje slike ISF nastavitve ISF shrani in zaklene kot 2 sloga slike.

Ko je umerjanje ISF končano, pritisnite , izberite **Slog slike** in nato **ISF dan** ali **ISF noč**. Izberite **ISF dan**, ko televizor gledate pri močni svetlobi, ali **ISF noč**, ko televizor gledate v temi.

---

### Barvni odtenek







Prilagoditev vrednosti **Barvni odtenek** ...

- 1 - Pritisnite , izberite **Vse nastavitve** in pritisnite **OK**.
- 2 - Izberite **Slika** in pritisnite  (desno), da odprete meni.
- 3 - Izberite **Napredno > Barva > Nastavljanje barv** in pritisnite **OK**.
- 4 - Izberite **Barvni odtenek** in pritisnite  (desno).
- 5 - Pritisnite puščico  (gor) ali  (dol), da prilagodite vrednost.
- 6 - Po potrebi pritiskajte  (levo), da zaprete meni.

---

### Nasičenost

Prilagoditev vrednosti **Nasičenost** ...



- 1 - Pritisnite , izberite **Vse nastavitve** in pritisnite **OK**.
- 2 - Izberite **Slika** in pritisnite  (desno), da odprete meni.
- 3 - Izberite **Napredno > Barva > Nastavljanje barv** in pritisnite **OK**.
- 4 - Izberite **Nasičenost** in pritisnite  (desno).
- 5 - Pritisnite puščico  (gor) ali  (dol), da prilagodite vrednost.
- 6 - Po potrebi pritiskajte  (levo), da zaprete meni.

---

### Ponastavi vse

Z možnostjo **Ponastavi vse** lahko vse nastavitve povrnete na privzete vrednosti.

Ponastavitev vseh vrednosti v meniju **Nastavljanje barv** ...



- 1 - Pritisnite , izberite **Vse nastavitve** in pritisnite **OK**.
- 2 - Izberite **Slika** in pritisnite  (desno), da odprete meni.
- 3 - Izberite **Napredno > Barva > Nastavljanje barv** in pritisnite **OK**.
- 4 - Izberite **Ponastavi vse** in nato **OK**.
- 5 - Po potrebi pritiskajte  (levo), da zaprete meni.

---

### Samo način RGB ISF

**Samo način RGB** je strokovna ISF nastavitev s parametri barv RGB. Za nastavitev vrednosti v meniju **Samo način RGB** morate v meniju **Slog slike** najprej nastaviti **ISF dan** ali **ISF noč**.

Prilagoditev vrednosti **Samo način RGB** ...

- 1 - Pritisnite , izberite **Vse nastavitve** in pritisnite **OK**.
- 2 - Izberite **Slika** in pritisnite  (desno), da odprete meni.
- 3 - Izberite **Napredno > Barva > Samo način RGB** in pritisnite **OK**.
- 4 - Izberite **Rdeča, Zelena, Modra** ali **Izklop**, da izklopite način RGB.
- 5 - Po potrebi pritiskajte  (levo), da zaprete meni.

---

### Nastavitve kontrasta

---

#### Načini kontrasta

Z možnostjo **Način kontrasta** lahko nastavite stopnjo, s katero se lahko zmanjša poraba energije, ker se zmanjša svetlost zaslona. To možnost izberite, če želite privarčevati čim več energije ali zagotoviti sliko z največjo svetlostjo.

Prilagoditev stopnje ...

- 1 - Pritisnite , izberite **Vse nastavitve** in pritisnite **OK**.
- 2 - Izberite **Slika** in pritisnite **➤** (desno), da odprete meni.
- 3 - Izberite **Napredno > Kontrast > Način kontrasta** in pritisnite **OK**.
- 4 - Izberite **Standardno, Najnižja poraba, Najboljša slika** ali **Izklop**.
- 5 - Po potrebi pritisnite **◀** (levo), da zaprete meni.

---

### Dinamični kontrast

Možnost **Dinamični kontrast** omogoča nastavitvev stopnje, s katero televizor samodejno izboljša podrobnosti na temnih, srednjih in svetlih področjih v sliki.

Prilagoditev stopnje ...

- 1 - Pritisnite , izberite **Vse nastavitve** in pritisnite **OK**.
- 2 - Izberite **Slika** in pritisnite **➤** (desno), da odprete meni.
- 3 - Izberite **Napredno > Kontrast > Dinamični kontrast** in pritisnite **OK**.
- 4 - Izberite **Največ, Srednje, Najmanj** ali **Izklop**.
- 5 - Po potrebi pritisnite **◀** (levo), da zaprete meni.

---

### Popoln kontrast

Z možnostjo **Popoln kontrast** lahko nastavite stopnjo, s katero televizor samodejno izboljša podrobnosti na temnih, srednjih in svetlih področjih v sliki.

Prilagoditev stopnje ...

- 1 - Pritisnite , izberite **Vse nastavitve** in pritisnite **OK**.
- 2 - Izberite **Slika** in pritisnite **➤** (desno), da odprete meni.
- 3 - Izberite **Napredno > Kontrast > Popoln kontrast** in pritisnite **OK**.
- 4 - Izberite **Največ, Srednje, Najmanj** ali **Izklop**.
- 5 - Po potrebi pritisnite **◀** (levo), da zaprete meni.

---

### Svetlost

Z možnostjo **Svetlost** lahko nastavite stopnjo svetlosti slikovnega signala. Nastavitvev Svetlost je namenjena naprednim uporabnikom. Priporočamo, da manj izkušeni uporabniki svetlost slike prilagodijo z nastavitvijo **Kontrast**.

Prilagoditev stopnje ...

- 1 - Pritisnite , izberite **Vse nastavitve** in pritisnite **OK**.
- 2 - Izberite **Slika** in pritisnite **➤** (desno), da odprete meni.

- 3 - Izberite **Napredno > Kontrast > Svetlost** in pritisnite **OK**.
- 4 - Pritisnite puščico **▲** (gor) ali **▼** (dol), da prilagodite vrednost.
- 5 - Po potrebi pritisnite **◀** (levo), da zaprete meni.

---

### Kontrast videa

Z možnostjo **Kontrast videa** lahko zmanjšate obseg kontrasta videa.

Prilagoditev stopnje ...

- 1 - Pritisnite , izberite **Vse nastavitve** in pritisnite **OK**.
- 2 - Izberite **Slika** in pritisnite **➤** (desno), da odprete meni.
- 3 - Izberite **Napredno > Kontrast > Kontrast videa** in pritisnite **OK**.
- 4 - Pritisnite puščico **▲** (gor) ali **▼** (dol), da prilagodite vrednost.
- 5 - Po potrebi pritisnite **◀** (levo), da zaprete meni.

---

### Kontrast videa 3D

Če gledate sliko 3D, lahko obseg kontrasta videa zmanjšate z možnostjo **Kontrast videa 3D**. Nastavitve **Kontrast videa 3D** so namenjene naprednim uporabnikom.

Prilagoditev stopnje ...

- 1 - Pritisnite , izberite **Vse nastavitve** in pritisnite **OK**.
- 2 - Izberite **Slika** in pritisnite **➤** (desno), da odprete meni.
- 3 - Izberite **Napredno > Kontrast > Kontrast videa 3D** in pritisnite **OK**.
- 4 - Pritisnite puščico **▲** (gor) ali **▼** (dol), da prilagodite vrednost.
- 5 - Po potrebi pritisnite **◀** (levo), da zaprete meni.

---

### Gama

Z možnostjo **Gama** lahko nastavite nelinearno nastavitvev za svetlost in kontrast slike. Nastavitvev **Gama** je namenjena naprednim uporabnikom.

Prilagoditev stopnje ...

- 1 - Pritisnite , izberite **Vse nastavitve** in pritisnite **OK**.
- 2 - Izberite **Slika** in pritisnite **➤** (desno), da odprete meni.
- 3 - Izberite **Napredno > Kontrast > Gama** in pritisnite **OK**.
- 4 - Pritisnite puščico **▲** (gor) ali **▼** (dol), da prilagodite vrednost.
- 5 - Po potrebi pritisnite **◀** (levo), da zaprete meni.

---

## Nastavitve ostrine

---

### Izjemna ločljivost

Z možnostjo **Izjemna ločljivost** vklopite vrhunsko ostrino robov črt in obrisov.

Vklop ali izklop ...

- 1 - Pritisnite , izberite **Vse nastavitve** in pritisnite **OK**.
  - 2 - Izberite **Slika** in pritisnite **➤** (desno), da odprete meni.
  - 3 - Izberite **Napredno > Ostrina > Izjemna ločljivost** in pritisnite **OK**.
  - 4 - Izberite **Vklop ali Izklop**.
  - 5 - Po potrebi pritisčajte **◀** (levo), da zaprete meni.
- 

### Zmanjšanje šumov

Z možnostjo **Zmanjšanje šumov** lahko filtrirate in zmanjšate stopnjo šumov v sliki.

Prilagoditev zmanjšanja šumov ...

- 1 - Pritisnite , izberite **Vse nastavitve** in pritisnite **OK**.
  - 2 - Izberite **Slika** in pritisnite **▶** (desno), da odprete meni.
  - 3 - Izberite **Napredno > Ostrina > Zmanjšanje šumov** in pritisnite **➤** (desno), da odprete meni.
  - 4 - Izberite **Največ, Srednje, Najmanj ali Izklop**.
  - 5 - Po potrebi pritisčajte **◀** (levo), da zaprete meni.
- 

### Zmanjšanje artefaktov MPEG

Z možnostjo **Zmanjšanje artefaktov MPEG** lahko zgladite digitalne prehode v sliki. Artefakti MPEG so v glavnem vidni kot majhne kocke ali nazobčani robovi v slikah.

Zmanjšanje artefaktov MPEG ...

- 1 - Pritisnite , izberite **Vse nastavitve** in pritisnite **OK**.
  - 2 - Izberite **Slika** in pritisnite **▶** (desno), da odprete meni.
  - 3 - Izberite **Napredno > Ostrina > Zmanjšanje artefaktov MPEG** in pritisnite **➤** (desno), da odprete meni.
  - 4 - Izberite **Največ, Srednje, Najmanj ali Izklop**.
  - 5 - Po potrebi pritisčajte **◀** (levo), da zaprete meni.
- 

## Nastavitve gibanja

---

### Perfect Natural Motion

Z možnostjo **Perfect Natural Motion** zmanjšate tresenje zaradi gibanja v filmih na televizorju. Z možnostjo **Perfect Natural Motion** je vsako gibanje

gladko in tekoče.

Prilagoditev tresenja zaradi gibanja ...

- 1 - Pritisnite , izberite **Vse nastavitve** in pritisnite **OK**.
  - 2 - Izberite **Slika** in pritisnite **➤** (desno), da odprete meni.
  - 3 - Izberite **Napredno > Gibanje > Perfect Natural Motion** in pritisnite **OK**.
  - 4 - Izberite **Največ, Srednje, Najmanj ali Izklop**.
  - 5 - Po potrebi pritisčajte **◀** (levo), da zaprete meni.
- 

### Clear LCD

Možnost **Clear LCD** zagotavlja vrhunsko ostrino gibanja, izrazitejše črne odtenke, izjemen kontrast brez migetanja, mirno sliko in večji kot gledanja.

Vklop ali izklop ...

- 1 - Pritisnite , izberite **Vse nastavitve** in pritisnite **OK**.
  - 2 - Izberite **Slika** in pritisnite **➤** (desno), da odprete meni.
  - 3 - Izberite **Napredno > Gibanje > Clear LCD** in pritisnite **OK**.
  - 4 - Izberite **Vklop ali Izklop**.
  - 5 - Po potrebi pritisčajte **◀** (levo), da zaprete meni.
- 

## Format slike

---

### Osnovno

Če slika ne zapolni celega zaslona, če se spodaj in/ali zgoraj pojavijo črne proge, lahko sliko prilagodite tako, da zapolni cel zaslon.

Izbira osnovne nastavitve za zapolnitev zaslona ...

- 1 - Pritisnite  (Format slike).
  - 2 - Izberite **Zapolni zaslon ali Prilagodi zaslonu** in pritisnite **OK**.
  - 3 - Pritisnite **◀ BACK** (Nazaj), da zaprete meni.
- **Zapolni zaslon** – samodejno poveča sliko in zapolni zaslon. Popačenost slike je minimalna, podnapisi ostanejo vidni. Ni primerno za sliko iz računalnika. Pri nekaterih ekstremnih slikovnih formatih so lahko še vedno prisotne črne proge.
  - **Prilagodi zaslonu** – samodejno poveča sliko, da zapolni zaslon brez popačenja slike. Vidne so lahko črne proge. Ni primerno za sliko iz računalnika.
- 

### Napredno

Če osnovni nastavitvi ne omogočata zelenega formata slike, lahko uporabite napredne nastavitve. Z naprednimi nastavitvami ročno nastavite format slike na zaslonu.



Sliko lahko povečujete, raztegujete in premikate, dokler ne kaže zelene vsebine – npr. manjkajočih podnapisov ali drsečih pasic z besedilom. Če sliko formatirate za določen vir, kot je povezana igralna konzola, lahko ob naslednji uporabi igralne konzole povrnete to nastavitvev. Televizor shrani zadnjo nastavitvev za vsako povezavo.

Ročno spreminjanje formata slike ...



- 1 - Pritisnite  (Format slike).
- 2 - Izberite **Napredno** in pritisnite **OK**.
- 3 - Sliko prilagodite z možnostjo **Premakni**, **Povečaj**, **Raztegni** ali **Originalno**. Izberite **Razveljavi**, da se vrnete na format slike, ki je bil uporabljen, ko ste odprli **Format slike**.
  - **Premakni** – kliknite puščice, da premaknete sliko. Sliko lahko premaknete samo, ko je povečana.
  - **Povečaj** – kliknite puščice za povečavo.
  - **Raztegni** – kliknite puščice, da sliko raztegnete vodoravno ali navpično.
  - **Razveljavi** – kliknite, da se vrnete na začetni format slike.
  - **Izvirno** – prikazuje izvirni format slike. To je format s slikovnimi pikami 1:1. Strokovni način za sliko visoke ločljivosti ali sliko iz računalnika.

---

## Hitra nastavitvev slike

Pri prvi namestitvi ste opravili nekaj osnovnih nastavitvev slike. To lahko ponovite z možnostjo **Hitra nastavitvev slike**. Pred tem zagotovite, da televizor lahko preklopi na TV-program ali predvaja program iz povezane naprave.

Nastavitvev slike v nekaj enostavnih korakih ...

- 1 - Pritisnite , izberite **Vse nastavitve** in pritisnite **OK**.
- 2 - Izberite **Slika** in pritisnite  (desno), da odprete meni.
- 3 - Izberite **Napredno** > **Hitra nastavitvev slike** in pritisnite **OK**.
- 4 - Izberite **Začni**.
- 5 - Izberite zeleno nastavitvev slike in nadaljujte z naslednjo nastavitvijo.
- 6 - Na koncu izberite **Dokončaj**.
- 7 - Po potrebi pritisnite  (levo), da zaprete meni.

---

22.2

## Zvok



---

## Slog zvoka

---

### Izbira sloga

Za enostavno nastavitvev zvoka lahko izberete prednastavitvev v meniju **Slog zvoka**.

- 1 - Med gledanjem TV-kanala pritisnite .
- 2 - Izberite **Zvok** in pritisnite  (desno), da odprete meni.
- 3 - Izberite **Slog zvoka** in enega od slogov na seznamu.
- 4 - Po potrebi pritisnite  (levo), da zaprete meni.

Razpoložljivi slogi so ...

- **Osebno** – nastavitvev zvoka, ki jih izberete ob prvem vklopu.
- **Izvirno** – najbolj nevtralna nastavitvev zvoka
- **Film** – idealno za gledanje filmov
- **Glasba** – idealno za poslušanje glasbe
- **Igra** – idealno za igranje iger
  
- **Novice** – idealno za govor





---

### Obnovitev sloga

Ko je slog zvoka izbran, lahko nastavitvev zvoka prilagajate v možnosti **Nastavitvev** > **Zvok** ...

Izbrani slog bo shranil opravljene spremembe. Priporočamo, da prilagodite samo nastavitvev zvoka za slog **Osebno**. V možnosti **Slog zvoka** – **Osebno** lahko shranite nastavitvev za posamezne povezane naprave v meniju **Viri**.

Obnovitev prvotnih nastavitvev sloga ...

- 1 - Med gledanjem TV-kanala pritisnite .
- 2 - Izberite **Zvok** in pritisnite  (desno), da odprete meni.
- 3 - Izberite **Slog zvoka** in nato slog, ki ga želite obnoviti.
- 4 - Pritisnite barvno tipko  **Obnovi slog**. Slog je obnovljen.
- 5 - Po potrebi pritisnite  (levo), da zaprete meni.

---





## Nastavitvev zvoka

---

### Nizki toni

Z možnostjo **Nizki toni** lahko prilagodite stopnjo nizkih tonov.

Prilagoditev stopnje ...

- 1 - Pritisnite , izberite **Vse nastavitve** in pritisnite **OK**.
- 2 - Izberite **Zvok** in pritisnite  (desno), da odprete meni.
- 3 - Izberite **Nizki toni** in pritisnite  (desno).
- 4 - Pritisnite puščico  (gor) ali  (dol), da

prilagodite vrednost.

5 - Po potrebi pritisnite **◀** (levo), da zaprete meni.

---

## Visoki toni

Z možnostjo **Visoki toni** lahko prilagodite stopnjo visokih tonov.

Prilagoditev stopnje ...

- 1 - Pritisnite **⚙️**, izberite **Vse nastavitve** in pritisnite **OK**.
- 2 - Izberite **Zvok** in pritisnite **▶** (desno), da odprete meni.
- 3 - Izberite **Visoki toni** in pritisnite **▶** (desno).
- 4 - Pritisnite puščico **▲** (gor) ali **▼** (dol), da prilagodite vrednost.
- 5 - Po potrebi pritisnite **◀** (levo), da zaprete meni.

---

## Prostorski način

Z možnostjo **Prostorski način** lahko nastavite zvočni učinek zvočnikov televizorja.

Nastavitev prostorskega načina ...

- 1 - Pritisnite **⚙️**, izberite **Vse nastavitve** in pritisnite **OK**.
- 2 - Izberite **Zvok** in pritisnite **▶** (desno), da odprete meni.
- 3 - Izberite **Prostorski način** in pritisnite **▶** (desno), da odprete meni.
- 4 - Izberite **Stereo** ali **Incredible Surround**.
- 5 - Po potrebi pritisnite **◀** (levo), da zaprete meni.

---

## Nastavitve zvoka za gledanje v 3D

---

### Incredible Surround 3D

Z možnostjo **Prostorski način** lahko nastavite zvočni učinek zvočnikov televizorja. Če izberete **Incredible Surround** za gledanje vsebine 2D, televizor samodejno preklopi na **Incredible Surround 3D**, ko začnete gledati vsebino 3D. Če ne želite, da televizor samodejno preklopi, izberite **Izklop** v možnosti **Samodejni prostorski zvok 3D**.

Nastavitev prostorskega načina ...

- 1 - Pritisnite **⚙️**, izberite **Vse nastavitve** in pritisnite **OK**.
- 2 - Izberite **Zvok** in pritisnite **▶** (desno), da odprete meni.
- 3 - Izberite **Prostorski način** in pritisnite **OK**.
- 4 - Izberite **Stereo** ali **Incredible Surround 3D**.
- 5 - Po potrebi pritisnite **◀** (levo), da zaprete meni.

---

## Samodejni prostorski zvok 3D

Z možnostjo **Samodejni prostorski zvok 3D** lahko preprečite televizorju, da samodejno preklopi na **Incredible Surround 3D**, ko začnete gledati vsebino 3D.

Vklop ali izklop ...

- 1 - Pritisnite **⚙️**, izberite **Vse nastavitve** in pritisnite **OK**.
- 2 - Izberite **Zvok** in pritisnite **▶** (desno), da odprete meni.
- 3 - Izberite **Samodejni prostorski zvok 3D** in pritisnite **OK**.
- 4 - Izberite **Vklop** ali **Izklop**.
- 5 - Po potrebi pritisnite **◀** (levo), da zaprete meni.

---

## Napredne nastavitve zvoka

---

### Samodejna izravnava glasnosti

Z možnostjo **Samodejna izravnava glasnosti** lahko nastavite, da televizor samodejno odpravlja nenadne razlike v glasnosti. Običajno na začetku oglasov ali pri preklapljanju programov.

Vklop ali izklop ...

- 1 - Pritisnite **⚙️**, izberite **Vse nastavitve** in pritisnite **OK**.
- 2 - Izberite **Zvok** in pritisnite **▶** (desno), da odprete meni.
- 3 - Izberite **Napredno** in pritisnite **▶** (desno), da odprete meni.
- 4 - Izberite **Samodejna izravnava glasnosti** in pritisnite **▶** (desno), da odprete meni.
- 5 - Izberite **Vklop** ali **Izklop**.
- 6 - Po potrebi pritisnite **◀** (levo), da zaprete meni.

---

### Clear Sound

Z možnostjo **Clear Sound** lahko izboljšate zvok govora. Idealno za poročila. Izboljšavo govora lahko vklopite ali izklopite.

Vklop ali izklop ...

- 1 - Pritisnite **⚙️**, izberite **Vse nastavitve** in pritisnite **OK**.
- 2 - Izberite **Zvok** in pritisnite **▶** (desno), da odprete meni.
- 3 - Izberite **Napredno** > **Clear sound** in pritisnite **OK**.
- 4 - Izberite **Vklop** ali **Izklop** in pritisnite **OK**.
- 5 - Po potrebi pritisnite **◀** (levo), da zaprete meni.

---

## Format zvočnega izhoda

Za več informacij v možnosti **Pomoč** pritisnite barvno tipko **— Ključne besede** in poiščite **Format zvočnega izhoda**.

---

## Izravnavanje zvočnega izhoda

Za več informacij v možnosti **Pomoč** pritisnite barvno tipko **— Ključne besede** in poiščite **Izravnavanje zvočnega izhoda**.

---

## Zapoznitev zvočnega izhoda

Če na sistemu za domači kino nastavite zapoznitev sinhronizacije zvoka, morate izklopiti možnost **Zapoznitev zvočnega izhoda** na televizorju, da se zvok sinhronizira s sliko.

Izklop zapoznitve zvočnega izhoda ...

- 1 - Pritisnite **⚙**, izberite **Vse nastavitve** in pritisnite **OK**.
- 2 - Izberite **Zvok** in pritisnite **➤** (desno), da odprete meni.
- 3 - Izberite **Napredno > Zapoznitev zvočnega izhoda** in pritisnite **OK**.
- 4 - Izberite **Izklop**.
- 5 - Po potrebi pritisnite **⬅** (levo), da zaprete meni.

Za več informacij v možnosti **Pomoč** pritisnite barvno tipko **— Ključne besede** in poiščite **Zakasnitev zvočnega izhoda**.

---

## Odmik zvočnega izhoda

Če na sistemu za domači kino ne morete nastaviti zapoznitve, lahko zapoznitev nastavite na televizorju z možnostjo **Odmik zvočnega izhoda**.

Sinhronizacija zvoka televizorja ...

- 1 - Pritisnite **⚙**, izberite **Vse nastavitve** in pritisnite **OK**.
- 2 - Izberite **Zvok** in pritisnite **➤** (desno), da odprete meni.
- 3 - Izberite **Napredno > Odmik zvočnega izhoda** in pritisnite **OK**.
- 4 - Z drsnikom nastavite odmik zvoka in pritisnite **OK**.
- 5 - Po potrebi pritisnite **⬅** (levo), da zaprete meni.

Za več informacij v možnosti **Pomoč** pritisnite barvno tipko **— Ključne besede** in poiščite **Odmik zvočnega izhoda**.

---

## Glasnost slušalk

Z možnostjo **Glasnost slušalk** lahko ločeno nastavite glasnost priključenih slušalk.

Prilagoditev glasnosti ...

- 1 - Pritisnite **⚙**, izberite **Vse nastavitve** in pritisnite **OK**.
- 2 - Izberite **Zvok** in pritisnite **➤** (desno), da odprete meni.
- 3 - Izberite **Glasnost slušalk** in pritisnite **OK**.
- 4 - Pritisnite puščico **▲** (gor) ali **▼** (dol), da prilagodite vrednost.
- 5 - Po potrebi pritisnite **⬅** (levo), da zaprete meni.

---

## Zvočniki

### Zvočniki televizorja

Zvok televizorja lahko pošljete v priključeno zvočno napravo, kot je sistem za domači kino ali glasbeni sistem.

Izberete lahko, kje želite slišati zvok televizorja in kako ga želite upravljati.

- Če izberete **Izklop zvočnikov televizorja**, trajno izklopite zvočnike televizorja.
- Če izberete **Vklop zvočnikov televizorja**, so zvočniki televizorja trajno vklopljeni.

Če je zvočna naprava povezana prek povezave HDMI CEC, lahko uporabite eno od nastavitve funkcije **EasyLink**.

- Če izberete **EasyLink**, televizor pošlje zvok televizorja v zvočno napravo. Ko naprava predvaja zvok, so zvočniki televizorja izklopljeni.
- Če izberete možnost **Samodejni vklop EasyLink**, televizor vklopi zvočno napravo, pošlje zvok v napravo in izklopi svoje zvočnike.

Če je izbrana možnost **EasyLink** ali **Samodejni vklop EasyLink**, lahko po potrebi še vedno preklopite na zvočnike televizorja.

Nastavitev zvočnikov televizorja ...

- 1 - Pritisnite **⚙**, izberite **Vse nastavitve** in pritisnite **OK**.
- 2 - Izberite **Zvok** in pritisnite **➤** (desno), da odprete meni.
- 3 - Izberite **Napredno** in pritisnite **➤** (desno), da odprete meni.
- 4 - Izberite **Zvočniki televizorja** in pritisnite **➤** (desno), da odprete meni.
- 5 - Izberite **Vklop zvočnikov televizorja**, **Izklop zvočnikov televizorja**, **EasyLink** ali **Samodejni vklop EasyLink**.
- 6 - Po potrebi pritisnite **⬅** (levo), da zaprete meni.

Neposreden vklop zvočnikov ...

- 1 - Med gledanjem televizije pritisnite **⚙**.

- 2 - Izberite **Zvočniki in nato TV ali Zvočni sistem**.
- 3 - Po potrebi pritisčajte **◀** (levo), da zaprete meni.

---

## Brezžični zvočniki

---

### Kaj potrebujete

Na ta televizor lahko priklopite brezžični zvočnik (globokotonski zvočnik ali zvočniški modul).

Številne izbrane izdelke brezžičnih zvočnikov Philips lahko priključite in z njimi predvajate zvok televizorja. Obiščite Philipsovo spletno stran za primerne brezžične zvočne izdelke za ta televizor – [www.philips.com/tv](http://www.philips.com/tv)

Za predvajanje zvoka televizorja na brezžičnem zvočniku morate združiti zvočnik s televizorjem. Združite lahko do 10 brezžičnih zvočnikov, vendar lahko istočasno predvajate zvok samo iz enega brezžičnega zvočnika. Če priključite globokotonski zvočnik, se zvok predvaja na televizorju in globokotonskem zvočniku. Če priključite zvočniški modul se zvok predvaja samo na njem.

---

## Izbira zvočnika

Povezava brezžičnega zvočnika ...

- 1 - Pritisnite **⚙️**, izberite **Vse nastavitve** in pritisnite **OK**.
- 2 - Izberite **Zvok** in pritisnite **▶** (desno), da odprete meni.
- 3 - Izberite **Brezžični zvočniki > Priključitev zvočnika** in pritisnite **OK**.
- 4 - Po potrebi pritisčajte **◀** (levo), da zaprete meni.

---

## Odstranitev zvočnika

Odstranitev brezžičnega zvočnika ...

- 1 - Pritisnite **⚙️**, izberite **Vse nastavitve** in pritisnite **OK**.
- 2 - Izberite **Zvok** in pritisnite **▶** (desno), da odprete meni.
- 3 - Izberite **Brezžični zvočniki > Odstrani zvočnik** in pritisnite **OK**.
- 4 - Po potrebi pritisčajte **◀** (levo), da zaprete meni.

---

## Glasnost globokotonca

Nastavitev glasnosti brezžičnega zvočnika ...

- 1 - Pritisnite **⚙️**, izberite **Vse nastavitve** in pritisnite **OK**.
- 2 - Izberite **Zvok** in pritisnite **▶** (desno), da odprete meni.
- 3 - Izberite **Brezžične naprave > Glasnost globokotonca** in pritisnite **OK**.

- 4 - Po potrebi pritisčajte **◀** (levo), da zaprete meni.

---

## Težave

### Prekinjena povezava

- Brezžični zvočnik postavite največ 5 metrov stran od televizorja.
- Mesta z močnim brezžičnim signalom – stanovanja z veliko brezžičnih usmerjevalnikov – lahko ovirajo brezžično povezavo. Usmerjevalnik in brezžični zvočnik naj bosta čim bližje televizorju.

### Neuskaljena zvok in slika

- Pri nekaterih sistemih brezžičnih zvočnikov lahko pride do težav pri sinhronizaciji zvoka in slike. Priporočamo vam, da uporabljate brezžične zvočne naprave Philips.

---

## 22.3

# Nastavitve funkcije Ambilight

---

## Slog Ambilight

Za več informacij v možnost **Pomoč** pritisnite barvno tipko **■** **Ključne besede** in poiščite **Slog Ambilight**.

---

## Nastavitve funkcije Ambilight

---

### Svetlost Ambilight

Z možnostjo **Svetlost Ambilight** lahko nastavite stopnjo svetlosti funkcije Ambilight.

Prilagoditev stopnje ...

- 1 - Pritisnite **⚙️**, izberite **Vse nastavitve** in pritisnite **OK**.
- 2 - Izberite **Ambilight** in pritisnite **▶** (desno), da odprete meni.
- 3 - Izberite **Svetlost** in pritisnite **OK**.
- 4 - Pritisnite puščico **▲** (gor) ali **▼** (dol), da prilagodite vrednost.
- 5 - Po potrebi pritisčajte **◀** (levo), da zaprete meni.

---

### Svetlost Ambilight, na spodnji strani

Nastavitev stopnje svetlosti Ambilight na spodnji strani ...

- 1 - Pritisnite **⚙️**, izberite **Vse nastavitve** in pritisnite **OK**.
- 2 - Izberite **Ambilight** in pritisnite **▶** (desno), da odprete meni.
- 3 - Izberite **Svetlost na spodnji strani** in pritisnite **OK**.
- 4 - Pritisnite puščico **▲** (gor) ali **▼** (dol), da prilagodite vrednost.
- 5 - Po potrebi pritisčajte **◀** (levo), da zaprete meni.

---

## Nasičenost Ambilight

Z možnostjo **Nasičenost Ambilight** lahko nastavite nasičenost barv funkcije Ambilight.

Prilagoditev stopnje ...

- 1 - Pritisnite , izberite **Vse nastavitve** in pritisnite **OK**.
- 2 - Izberite **Ambilight** in pritisnite **➤** (desno), da odprete meni.
- 3 - Izberite **Nasičenost** in pritisnite **OK**.
- 4 - Pritisnite puščico **▲** (gor) ali **▼** (dol), da prilagodite vrednost.
- 5 - Po potrebi pritisnite **◀** (levo), da zaprete meni.

---

## Statične barve Ambilight

Prilagoditev stopnje ...

- 1 - Pritisnite , izberite **Vse nastavitve** in pritisnite **OK**.
- 2 - Izberite **Ambilight** in pritisnite **➤** (desno), da odprete meni.
- 3 - Izberite **Statične barve Ambilight** in pritisnite **OK**.
- 4 - Pritisnite puščico **▲** (gor) ali **▼** (dol), da prilagodite vrednost.
- 5 - Po potrebi pritisnite **◀** (levo), da zaprete meni.

---

## Napredne nastavitve funkcije Ambilight

### Barva stene

Z možnostjo **Barva stene** lahko izničite vpliv barvne stene na barve funkcije Ambilight. Izberite barvo stene za televizorjem in televizor bo prilagodil barve funkcije Ambilight, da bodo takšne, kot morajo biti.

Če želite izbrati barvo stene . . .

- 1 - Pritisnite , izberite **Vse nastavitve** in pritisnite **OK**.
- 2 - Izberite **Ambilight** in pritisnite **➤** (desno), da odprete meni.
- 3 - Izberite **Napredno > Barva stene** in pritisnite **OK**.
- 4 - Izberite barvo v barvni paleti, ki se ujema z barvo stene za televizorjem.
- 5 - Po potrebi pritisnite **◀** (levo), da zaprete meni.

---

### Izklop televizorja

Z možnostjo **Izklop televizorja** lahko funkcijo **Ambilight** nastavite tako, da se po izklopu televizorja takoj ali postopno izklopi. Postopni izklop vam zagotovi nekaj časa, da lahko vklopite svetila v dnevnem prostoru.

Izbira načina izklopa funkcije Ambilight ...

- 1 - Pritisnite , izberite **Vse nastavitve** in pritisnite **OK**.
- 2 - Izberite **Ambilight** in pritisnite **➤** (desno), da odprete meni.
- 3 - Izberite **Napredno > Izklop televizorja** in pritisnite **OK**.
- 4 - Izberite **Zatemnitev do izklopa** ali **Takojšen izklop**.
- 5 - Po potrebi pritisnite **◀** (levo), da zaprete meni.

---

### Nastavitev ISF

Ko umerite televizor s strokovnimi nastavitvami ISF, lahko umerite statično barvo Ambilight. Za umerjanje lahko izberete katerokoli barvo. Če je Umerjanje slike ISF končano, lahko izberete statično barvo ISF.

Izbira statične barve ISF ...

- 1 - Pritisnite , izberite **Vse nastavitve** in pritisnite **OK**.
- 2 - Izberite **Ambilight** in pritisnite **➤** (desno), da odprete meni.
- 3 - Izberite **Napredno > Nastavitev ISF** in pritisnite **OK**.
- 4 - Pritisnite puščico **▲** (gor) ali **▼** (dol), da prilagodite vrednost.
- 5 - Po potrebi pritisnite **◀** (levo), da zaprete meni.

---

## Ambilight+Hue

### Konfiguracija

Konfiguracija omogoča, da sijalke Philips Hue nastavite tako, da se prilagajajo barvam Ambilight.

Nastavitev sijalk Philips Hue ...

- 1 - Pritisnite , izberite **Vse nastavitve** in pritisnite **OK**.
- 2 - Izberite **Ambilight** in pritisnite **➤** (desno), da odprete meni.
- 3 - Izberite **Ambilight+hue > Konfiguracija** in pritisnite **OK**.
- 4 - Izberite **Začni**.
- 5 - Po potrebi pritisnite **◀** (levo), da zaprete meni.

---

### Izklop

Izklop funkcije Ambilight+hue ...

- 1 - Pritisnite , izberite **Vse nastavitve** in pritisnite **OK**.
- 2 - Izberite **Ambilight** in pritisnite **➤** (desno), da odprete meni.
- 3 - Izberite **Ambilight+hue > Izklop** in pritisnite **OK**.
- 4 - Izberite **Izklop** in pritisnite **OK**.
- 5 - Po potrebi pritisnite **◀** (levo), da zaprete meni.

---

## Zatopljenost

Nasičenost omogoča, da nastavite, kako natančno se morajo sijalke Hue prilagajati barvam Ambilight.

Prilagoditev nasičenosti za Ambilight+hue ...

- 1 - Pritisnite , izberite **Vse nastavitve** in pritisnite **OK**.
- 2 - Izberite **Ambilight** in pritisnite **➤** (desno), da odprete meni.
- 3 - Izberite **Ambilight+hue > Nasičenost** in pritisnite **OK**.
- 4 - Pritisnite puščico **▲** (gor) ali **▼** (dol), da prilagodite vrednost.
- 5 - Po potrebi pritisnite **◀** (levo), da zaprete meni.

---

## Ogled konfiguracije

Možnost **Ogled konfiguracije** omogoča, da si ogledate trenutno nastavev Ambilight+hue, omrežja, vmesnika in sijalk.

Ogled konfiguracije Ambilight+hue ...

- 1 - Pritisnite , izberite **Vse nastavitve** in pritisnite **OK**.
- 2 - Izberite **Ambilight** in pritisnite **➤** (desno), da odprete meni.
- 3 - Izberite **Ambilight+hue > Ogled konfiguracije** in pritisnite **OK**.
- 4 - Izberite **Izklop** in pritisnite **OK**.
- 5 - Po potrebi pritisnite **◀** (levo), da zaprete meni.

---

## Ponastavi konfiguracijo

Ponastavev Ambilight+hue ...

- 1 - Pritisnite , izberite **Vse nastavitve** in pritisnite **OK**.
- 2 - Izberite **Ambilight** in pritisnite **➤** (desno), da odprete meni.
- 3 - Izberite **Ambilight+hue > Ponastavi konfiguracijo** in pritisnite **OK**.
- 4 - Po potrebi pritisnite **◀** (levo), da zaprete meni.

---

22.4

## Okolju prijazne nastavitve

---

## Varčevanje z energijo

Okolju prijazne nastavitve  vključujejo vse nastavitve, ki so prijazne do okolja.

### Varčevanje z energijo

Če izberete **Varčevanje z energijo**, televizor samodejno preklopi na **Slog slike – Standardno**, ki vsebuje energijsko najvarčnejše nastavitve za sliko.

Nastavev televizorja na varčevanje z energijo ...

- 1 - Pritisnite , izberite **Vse nastavitve** in pritisnite **OK**.
- 2 - Izberite **Okolju prijazne nastavitve** in pritisnite **➤** (desno), da odprete meni.
- 3 - Izberite **Varčevanje z energijo**, da se **Slog slike** samodejno nastavi na **Standardno**.
- 4 - Po potrebi pritisnite **◀** (levo), da zaprete meni.

---

## Izklop zaslona

Če samo poslušate glasbo, zaslon televizorja lahko izklopite in prihranite pri energiji.

Izklop samo zaslona televizorja ...

- 1 - Pritisnite , izberite **Vse nastavitve** in pritisnite **OK**.
- 2 - Izberite **Okolju prijazne nastavitve** in pritisnite **➤** (desno), da odprete meni.
- 3 - Izberite **Izklop zaslona**.
- 4 - Po potrebi pritisnite **◀** (levo), da zaprete meni.



Če zaslon želite ponovno vklopiti, pritisnite katerokoli tipko na daljinskem upravljalniku.

---

## Svetlobni senzor

Kadar je svetlobe iz okolice manj, vgrajeni senzor za okoliško svetlobo zmanjša svetlost zaslona televizorja in tako prihrani energijo. Vgrajeni svetlobni senzor samodejno prilagodi sliko in funkcijo **Ambilight** glede na svetlobne pogoje v sobi.

Aktivacija svetlobnega senzorja ...

- 1 - Pritisnite , izberite **Vse nastavitve** in pritisnite **OK**.
- 2 - Izberite **Okolju prijazne nastavitve** in pritisnite **➤** (desno), da odprete meni.
- 3 - Izberite **Svetlobni senzor**. Ko je svetlobni senzor vklopljen, je pred njim prikazana ikona .
- 4 - Po potrebi pritisnite **◀** (levo), da zaprete meni.

---

## Izklopni časovnik

Če televizor prejme TV-signal, vendar v 4 urah ne pritisnete nobene tipke daljinskega upravljalnika, se televizor samodejno izklopi in tako varčuje z energijo. Samodejno se izklopi tudi, če v 10 minutah ne prejme TV-signala ali ukaza daljinskega upravljalnika.

Če uporabljate televizor kot računalniški zaslon ali pa za gledanje televizorja uporabljate digitalni sprejemnik (zunanji digitalni sprejemnik – STB) in ne uporabljate daljinskega upravljalnika televizorja, izklopite samodejni izklop.

Izklop izklopnega časovnika ...

- 1 - Pritisnite , izberite **Vse nastavitve** in pritisnite **OK**.
- 2 - Izberite **Okolju prijazne nastavitve** in pritisnite **➤** (desno), da odprete meni.
- 3 - Izberite **Izklopni časovnik**. Z drsnikom prilagodite vrednost. Z vrednostjo 0 (Izklop) izklopite samodejni izklop.
- 4 - Po potrebi pritisnite **◀** (levo), da zaprete meni.

---

22.5

## Splošne nastavitve

---

### EasyLink

---

EasyLink

Popoln izklop funkcije EasyLink ...

- 1 - Pritisnite , izberite **Vse nastavitve** in pritisnite **OK**.
- 2 - Izberite **Splošne nastavitve** in pritisnite **➤** (desno), da odprete meni.
- 3 - Izberite **EasyLink**, pritisnite **➤** (desno) in nato izberite **EasyLink**.
- 4 - Izberite **Izklop**.
- 5 - Po potrebi pritisnite **◀** (levo), da zaprete meni.

---

### Daljinski upravljalnik EasyLink

Izklop daljinskega upravljalnika EasyLink ...

- 1 - Pritisnite , izberite **Vse nastavitve** in pritisnite **OK**.
- 2 - Izberite **Splošne nastavitve** in pritisnite **➤** (desno), da odprete meni.
- 3 - Izberite **EasyLink > Daljinski upravljalnik EasyLink** in pritisnite **OK**.
- 4 - Izberite **Izklop**.
- 5 - Po potrebi pritisnite **◀** (levo), da zaprete meni.

---

## Nastavitve za Android

Nastavite ali ogledate si lahko več posameznih nastavitev ali informacij za Android. Ogledate si lahko seznam aplikacij, ki so nameščene v televizorju in njihovo velikost na pomnilniku. Nastavite lahko jezik, ki ga želite uporabiti pri glasovnem iskanju. Lahko konfigurirate tipkovnico na zaslonu ali aplikacijam dovolite uporabo svoje lokacije. Raziščite različne nastavitve za Android. Več informacij o teh nastavitvah si oglejte na povezavi [www.support.google.com/androidtv](http://www.support.google.com/androidtv).

Odpiranje teh nastavitev ...

- 1 - Pritisnite , izberite **Vse nastavitve** in pritisnite **OK**.
- 2 - Izberite **Nastavitve za Android** in pritisnite **OK**.
- 3 - Raziščite različne nastavitve za Android.
- 4 - Po potrebi pritisnite **◀ BACK (Nazaj)**, da zaprete meni.

---

## Trdi disk USB

Nastavitev in formatiranje trdega diska USB ...

- 1 - Pritisnite , izberite **Vse nastavitve** in pritisnite **OK**.
- 2 - Izberite **Splošne nastavitve** in pritisnite **➤** (desno), da odprete meni.
- 3 - Izberite **Trdi disk USB** in pritisnite **OK**.
- 4 - Izberite **Začni** in sledite navodilom na zaslonu.
- 5 - Po potrebi pritisnite **◀** (levo), da zaprete meni.

Za več informacij o namestitvi trdega diska USB v možnosti **Pomoč** pritisnite barvno tipko  **Ključne besede** in poiščite **Trdi disk USB, namestitev**.

---

## Svetlost logotipa Philips

Logotip Philips lahko izklopite ali prilagodite njegovo svetlost na sprednjem delu televizorja.

Prilagoditev ali izklop ...

- 1 - Pritisnite , izberite **Vse nastavitve** in pritisnite **OK**.
- 2 - Izberite **Splošne nastavitve** in pritisnite **➤** (desno), da odprete meni.
- 3 - Izberite **Svetlost logotipa Philips** in pritisnite **➤** (desno), da odprete meni.
- 4 - Izberite **Najmanj, Srednje, Največ**, ali **Izklop**, da izklopite osvetlitev logotipa, in pritisnite **OK**.
- 5 - Po potrebi pritisnite **◀** (levo), da zaprete meni.

---

## Nastavitve tipkovnice USB

Če želite namestiti tipkovnico **USB**, vklopite televizor in tipkovnico USB priključite v priključek USB na televizorju. Ko televizor prvič zazna tipkovnico, lahko izberete njeno postavitev in preverite izbiro. Če najprej izberete cirilično ali grško postavitev, lahko izberete dodatno latinsko postavitev tipkovnice.

Sprememba nastavitve postavitve tipkovnice, ko je postavitev izbrana ...

- 1 - Pritisnite , izberite **Vse nastavitve** in pritisnite **OK**.
- 2 - Izberite **Splošne nastavitve** in pritisnite **➤** (desno), da odprete meni.
- 3 - Izberite **Nastavitve tipkovnice USB** in pritisnite **OK**, da začnete nastavitve tipkovnice.

---

## HbbTV

Če TV-program nudi strani HbbTV, morate v nastavitvah televizorja najprej vklopiti HbbTV, da si boste strani lahko ogledali.

- 1 - Pritisnite , izberite **Vse nastavitve** in pritisnite **OK**.
- 2 - Izberite **Splošne nastavitve** in pritisnite **➤** (desno), da odprete meni.
- 3 - Izberite **Napredno > HbbTV** in pritisnite **OK**.
- 4 - Izberite **Vklop** ali **Izklop**.
- 5 - Po potrebi pritisnite **◀** (levo), da zaprete meni.

Če želite preprečiti dostop do strani HbbTV pri določenem programu, lahko blokirate strani HbbTV samo za ta program.

- 1 - Preklopite na program, pri katerem želite blokirati strani HbbTV.
- 2 - Pritisnite  **OPTIONS** (Možnosti), izberite **HbbTV na tem programu** in pritisnite **OK**.
- 3 - Izberite možnost **Izklop** in pritisnite **OK**.

---

## Domače okolje ali Trgovina

Če je televizor v trgovini, ga lahko nastavite tako, da prikazuje pasico za predstavitev v trgovini. **Slog slike** je samodejno nastavljen na **Živahno**. **Izklopni časovnik** je izklopljen.

Nastavitev televizorja za trgovino ...

- 1 - Pritisnite , izberite **Vse nastavitve** in pritisnite **OK**.
- 2 - Izberite **Splošne nastavitve** in pritisnite **➤** (desno), da odprete meni.
- 3 - Izberite **Lokacija > Trgovina** in pritisnite **OK**.
- 4 - Po potrebi pritisnite **◀** (levo), da zaprete meni.

Če televizor uporabljate doma, ga nastavite na lokacijo **Doma**.

---

## Nastavitev za trgovino

Če je lokacija televizorja nastavljena na **Trgovina**, lahko nastavite razpoložljivost določene predstavitve za uporabo v trgovini.

- 1 - Pritisnite , izberite **Vse nastavitve** in pritisnite **OK**.
- 2 - Izberite **Splošne nastavitve** in pritisnite **➤** (desno), da odprete meni.
- 3 - Izberite **Nastavitev za trgovino** in pritisnite **➤** (desno), da odprete meni.
- 4 - Izberite **Izklop** ali **Pasica za predstavitev funkcije** za predstavitev v trgovini.
- 5 - Po potrebi pritisnite **◀** (levo), da zaprete meni.

---

## TV-vodnik

Za več informacij v možnosti **Pomoč** pritisnite barvno tipko  **Ključne besede** in poiščite **TV-vodnik**, podatki in informacije.

---

## Logotipi programov

V nekaterih državah lahko televizor prikazuje logotipe programov.

Če ne želite, da so ti logotipi prikazani, jih lahko izklopite.

Izklop logotipov ...

- 1 - Pritisnite , izberite **Vse nastavitve** in pritisnite **OK**.
- 2 - Izberite **Splošne nastavitve** in pritisnite **➤** (desno), da odprete meni.
- 3 - Izberite **Napredno > Logotipi programov** in pritisnite **➤** (desno), da odprete meni.
- 4 - Izberite **Izklop** in pritisnite **OK**.
- 5 - Po potrebi pritisnite **◀** (levo), da zaprete meni.

---

## Tovarniške nastavitve

Obnovite lahko prvotne tovarniške nastavitve televizorja.

Obnovitev prvotnih nastavitvev ...

- 1 - Pritisnite , izberite **Vse nastavitve** in pritisnite **OK**.
- 2 - Izberite **Splošne nastavitve** in pritisnite **➤** (desno), da odprete meni.
- 3 - Izberite **Tovarniške nastavitve** in pritisnite **OK**.
- 4 - Po potrebi pritisnite **◀** (levo), da zaprete meni.



---

## Otroška ključavnica

---

### Starševska ocena

Nastavite najnižjo starost za gledanje programov, ki niso primerni za otroke ...

- 1 - Pritisnite , izberite **Vse nastavitve** in pritisnite **OK**.
- 2 - Izberite **Otroška ključavnica** in pritisnite **▶** (desno), da odprete meni.
- 3 - Izberite **Starševska ocena** in izberite eno od let na seznamu.
- 4 - Po potrebi pritisnite **◀** (levo), da zaprete meni.

---

### Zaklep aplikacije

Za več informacij v možnosti **Pomoč** pritisnite barvno tipko  **Ključne besede** in poiščite **Zaklep aplikacije**.

---

### Nastavitev kode/sprememba kode

S kodo PIN otroške ključavnice lahko zaklepete ali odklepete programe ali oddaje.

Nastavitev kode ključavnice ali sprememba trenutne kode ...

- 1 - Pritisnite , izberite **Vse nastavitve** in pritisnite **OK**.
- 2 - Izberite **Otroška ključavnica** in pritisnite **▶** (desno), da odprete meni.
- 3 - Izberite **Nastavitev kode** ali **Sprememba kode** in pritisnite **OK**.
- 4 - Vnesite poljubno 4-mestno kodo. Če je koda že nastavljena, vnesite trenutno kodo otroške ključavnice in nato dvakrat novo kodo.
- 5 - Po potrebi pritisnite **◀** (levo), da zaprete meni.

Nova koda je nastavljena.

### Ste pozabili kodo PIN otroške ključavnice?

Če ste pozabili kodo PIN, lahko preglasite trenutno kodo in vnesete novo.

- 1 - Pritisnite , izberite **Vse nastavitve** in pritisnite **OK**.
- 2 - Izberite **Otroška ključavnica** in pritisnite **▶** (desno), da odprete meni.
- 3 - Izberite **Sprememba kode** in pritisnite **OK**.
- 4 - Vnesite razveljavitveno kodo **8888**.
- 5 - Vnesite novo kodo PIN otroške ključavnice. Nato jo za potrditev vnesite še enkrat.
- 6 - Po potrebi pritisnite **◀** (levo), da zaprete meni.

Nova koda je nastavljena.

---

## Ponovna namestitev televizorja

Ponovite lahko celotno namestitev televizorja. Televizor v celoti ponovno namesti.

Popolna celotna namestitev televizorja ...

- 1 - Pritisnite , izberite **Vse nastavitve** in pritisnite **OK**.
- 2 - Izberite **Splošne nastavitve** in izberite **Znova nastavi televizor**.
- 3 - Sledite navodilom na zaslonu. Namestitev lahko traja nekaj minut.

---

22.6

## Ura, regija in jezik

---

### Jezik menija

Spreminjanje jezika menijev in sporočil televizorja ...

- 1 - Pritisnite , izberite **Vse nastavitve** in pritisnite **OK**.
- 2 - Izberite **Regija in jezik** in pritisnite **▶** (desno), da odprete meni.
- 3 - Izberite **Jezik >** **Jezik menija** in pritisnite **OK**.
- 4 - Izberite želeni jezik.
- 5 - Po potrebi pritisnite **◀** (levo), da zaprete meni.

---

### Nastavitve za jezik

#### Nastavitve za jezik zvoka

Digitalni TV-programi lahko zvok programa oddajajo v več jezikih. Nastavite lahko glavni in drugi jezik zvoka. Če je zvok v enem od teh dveh jezikov na voljo, televizor preklopi na ta zvok.

Če želena jezika zvoka nista na voljo, lahko izberite drug razpoložljivi jezik zvoka.

Nastavitev glavnega in drugega jezika zvoka ...

- 1 - Pritisnite , izberite **Vse nastavitve** in pritisnite **OK**.
- 2 - Izberite **Regija in jezik** in pritisnite **▶** (desno), da odprete meni.
- 3 - Izberite **Jeziki >** **Glavni zvok** ali **Dodatni zvok** in pritisnite **OK**.
- 4 - Izberite želeni jezik.
- 5 - Po potrebi pritisnite **◀** (levo), da zaprete meni.

Izbira jezika zvoka, ko vaša jezika zvoka nista na voljo ...

- 1 - Pritisnite  **OPTIONS** (Možnosti).
- 2 - Izberite **Jezik zvoka** in nato jezik, ki ga začasno želite uporabiti.

---

## Podnapisi

---

### Vklop

Če želite vklopiti podnapise, pritisnite **SUBTITLE** (Podnapisi).

Izberete lahko možnost za podnapise **Vklop**, **Izklop** ali **Delovanje brez zvoka**.

Za samodejni prikaz podnapisov oddaje, ki ni v vašem jeziku (nastavljenem za televizor) izberite **Samodejno**. Ta nastavev podnapise samodejno prikazuje tudi, ko izklopite zvok.

---

### Nastavitve za jezik podnapisov

Digitalni programi lahko ponujajo več jezikov podnapisov za program. Nastavite lahko glavni in drugi jezik podnapisov. Če so podnapisi v enem od teh dveh jezikov na voljo, televizor prikaže izbrane podnapise.

Če izbrana jezika podnapisov nista na voljo, lahko izberite drug razpoložljivi jezik.

Nastavitev glavnega in drugega jezika podnapisov ...

- 1 - Pritisnite , izberite **Vse nastavitve** in pritisnite **OK**.
- 2 - Izberite **Regija in jezik** in pritisnite **>** (desno), da odprete meni.
- 3 - Izberite **Jeziki > Glavni podnapisi** ali **Dodatni podnapisi** in pritisnite **OK**.
- 4 - Izberite želeni jezik.
- 5 - Po potrebi pritiskajte **<** (levo), da zaprete meni.

Izbira jezika podnapisov, če želeni jeziki niso na voljo ...

- 1 - Pritisnite  **OPTIONS** (Možnosti).
- 2 - Izberite **Jezik podnapisov** in nato jezik, ki ga začasno želite uporabiti.

---

### Podnapisi iz teleteksta

Če preklopite na analogni program, morate podnapise ročno omogočiti za vsak program.

- 1 - Preklopite na program in pritisnite **TEXT** (Teletekst), da odprete teletekst.
- 2 - Vnesite številko strani za podnapise, ki je običajno **888**.
- 3 - Ponovno pritisnite **TEXT** (Teletekst), da zaprete teletekst.

Če med gledanjem analognega programa v meniju Podnapisi izberete možnost **Vklop**, bodo podnapisi prikazani, če so na voljo.

Če želite izvedeti, ali je kanal analogni ali digitalni, preklopite na kanal in v meniju **Informacije o kanalu** v možnosti  **OPTIONS** (Možnosti).

---

## Teletekst/jeziki teleteksta

---

### Strani teleteksta

Če med gledanjem TV-programov želite odpreti teletekst, pritisnite **TEXT** (Teletekst).

Če želite zapreti teletekst, znova pritisnite **TEXT** (Teletekst).

### Izbira strani teleteksta

Izbira strani ... .

- 1 - Vnesite številko strani s številskimi tipkami.
- 2 - Pomikajte se s puščičnimi tipkami.
- 3 - Če želite izbrati katerega od barvno označenih elementov na dnu zaslona, pritisnite ustrezno barvno tipko.

### Podstrani teleteksta

Stran teleteksta lahko vključuje več podstrani. Številke podstrani so prikazane na vrstici ob številki glavne strani.

Če želite izbrati podstran, pritisnite **<** ali **>**.

### Pregled Strani teleteksta

Nekatere TV-postaje nudijo teletekst T.O.P. Če želite v teletekstu odpreti T.O.P, pritisnite  **OPTIONS** (Možnosti) in izberite možnost **Pregled T.O.P.**.

### Priljubljene strani

Televizor shranjuje seznam 10 nazadnje odprtih strani teleteksta. V stolpcu Priljubljene strani teleteksta jih lahko preprosto znova odprete.

- 1 - V teletekstu izberite zvezdico v zgornjem levem kotu zaslona, da se prikaže stolpec priljubljenih strani.
- 2 - Pritisnite **▼** (dol) ali **▲** (gor), da izberete številko strani in pritisnite **OK**, da odprete stran. Seznam lahko počistite z možnostjo **Izbriši priljubljene strani**.



### Iskanje teleteksta



Izberete lahko besedo in v teletekstu poiščete vse pojave te besede.

- 1 - Odprite stran teleteksta in pritisnite **OK**.
- 2 - S puščičnimi tipkami izberite besedo ali številko.
- 3 - Ponovno pritisnite **OK**, da skočite na naslednji pojav te besede ali številke.
- 4 - Ponovno pritisnite **OK**, da skočite na naslednji pojav.
- 5 - Če želite prekiniti iskanje, pritisnite **▲** (gor), dokler ni izbran noben element.

### Teletekst iz priključene naprave

Teletekst lahko nudijo tudi nekatere naprave, ki prejemale TV-programe. Odpiranje teleteksta iz priključene naprave ... .

- 1 - Pritisnite  izberite napravo in pritisnite **OK**.
- 2 - Med gledanjem kanala z napravo pritisnite  **OPTIONS** (Možnosti), izberite možnost **Pokaži tipke**

- naprave, izberite tipko  in pritisnite OK.
- 3 - Pritisnite  BACK (Nazaj), da skrijete tipke naprave.
- 4 - Če želite zapreti teletekst, znova pritisnite  BACK (Nazaj).

### Digitalni teletekst (samo v ZK)

Nekatere digitalne postaje nudijo digitalni teletekst ali interaktivno televizijo na svojih digitalnih televizijskih programih. To vključuje običajni teletekst, v katerem je izbiranje in premikanje mogoče s številskimi, barvnimi in puščičnimi tipkami.

Če želite zapreti digitalni teletekst, pritisnite  BACK (Nazaj).

---

### Možnosti teleteksta

V teletekstu pritisnite  OPTIONS (Možnosti), da izberete naslednje ...

- **Zamrznitev strani**

Za prekinitvev samodejnega predvajanja podstrani.

- **Dvojni zaslon/celoten zaslon**

Za prikaz TV-programa in teleteksta hkrati.

- **Pregled T.O.P.**

Če želite v teletekstu odpreti teletekst T.O.P.

- **Povečaj**

Za povečanje strani teleteksta za udobno branje.

- **Razkrij**

Za razkrivanje skritih informacij na strani.

- **Menjava podstrani**

Za menjavanje podstrani, ki so na voljo.

- **Jezik**

Za zamenjavo skupine znakov za pravilen prikaz teleteksta.

- **Teletekst 2.5**

Za vklop teleteksta 2.5 za več barv in boljšo grafiko.

---

### Nastavitev teleteksta

#### Jezik teleteksta

Nekatere digitalne televizijske postaje nudijo več različnih jezikov teleteksta.

Nastavitev glavnega in drugega jezika besedila ... .

1 - Pritisnite , izberite Vse nastavitve in pritisnite OK.

2 - Izberite Regija in jezik in pritisnite  (desno), da odprete meni.

3 - Izberite Jezik > Glavno besedilo ali Drugo besedilo in pritisnite OK.

4 - Izberite zelena jezika teleteksta.

5 - Po potrebi pritisnite  (levo), da zaprete meni.

#### Teletekst 2.5

Če je na voljo, Teletekst 2.5 nudi boljše barve in grafiko. Teletekst 2.5 je vklopljen kot standardna tovarniška nastavitev.

Izklop Teleteksta 2.5 ...

1 - Pritisnite TEXT (Teletekst).

2 - Ko je teletekst odprt na zaslonu, pritisnite  OPTIONS (Možnosti).

3 - Izberite Teletekst 2.5 > Izklop.

4 - Po potrebi pritisnite  (levo), da zaprete meni.

---

## Ura

---

### Datum in čas

---

#### Samodejno

Če vas zanima, koliko je ura, pritisnite . V meniju Domov je vedno prikazan trenutni čas.

Digitalne postaje v nekaterih državah ne pošiljajo informacij o univerzalnem koordinatnem času (UTC). Sprememba med poletnim in zimskim časom bo mogoče prezrta in televizor lahko prikazuje napačen čas.

Ko snemate oddaje, načrtovane v TV-vodniku, priporočamo, da časa in datuma ne spreminjate ročno. V nekaterih državah in pri nekaterih ponudnikih omrežnih storitev je nastavitev Ura skrita, da ne morete nastaviti napačnega časa.

Samodejna nastavitve ure televizorja ...

1 - Pritisnite , izberite Vse nastavitve in pritisnite OK.

2 - Izberite Regija in jezik in pritisnite  (desno), da odprete meni.

3 - Izberite Ura > Samodejni način ure in nato Odvisno od države.

4 - Izberite Poletni/zimski čas in izberite ustrezno nastavitve.

5 - Po potrebi pritisnite  (levo), da zaprete meni.

---

### Priročnik

Ročna nastavitve ure televizorja ...

1 - Pritisnite , izberite Vse nastavitve in pritisnite OK.

2 - Izberite Regija in jezik in pritisnite  (desno), da odprete meni.

3 - Izberite Ura > Samodejni način ure in nato Ročno.

4 - Izberite Datum in Čas, da prilagodite.

5 - Po potrebi pritisnite  (levo), da zaprete meni.

---

### Časovni pas

Nastavitev časovnega pasu ...

1 - Pritisnite , izberite Vse nastavitve in pritisnite OK.

2 - Izberite Regija in jezik in pritisnite  (desno), da odprete meni.

- 3 - Izberite **Ura** > **Časovni pas** in pritisnite **OK**.
- 4 - Izberite časovni pas.
- 5 - Po potrebi pritisnite **◀** (levo), da zaprete meni.

---

## Tipkovnica daljinskega upravljalnika

Nastavitev postavitve tipkovnice na Azerty ...

- 1 - Pritisnite , izberite **Vse nastavitve** in pritisnite **OK**.
- 2 - Izberite **Regija in jezik** in pritisnite **▶** (desno), da odprete meni.
- 3 - Izberite **Tipkovnica daljinskega upravljalnika** in pritisnite **OK**.
- 4 - Izberite **Azerty** ali **Qwerty** in pritisnite **OK**.
- 5 - Po potrebi pritisnite **◀** (levo), da zaprete meni.

---

22.7

## Univerzalni dostop

---

### Vklop

Če je možnost **Univerzalni dostop** vklopljena, televizor lahko uporabljajo gluhe, naglušne, slepe ali slabovidne osebe.

#### Vklop

Če med nastavitvijo niste vklopili možnosti **Univerzalni dostop**, jo lahko vklopite v meniju **Univerzalni dostop**.  
Vklop možnosti **Pomoč ljudem s posebnimi potrebami** ...

- 1 - Pritisnite , izberite **Vse nastavitve** in pritisnite **OK**.
- 2 - Izberite **Univerzalni dostop** in pritisnite **▶** (desno), da odprete meni.
- 3 - Izberite naslednji korak v možnosti **Univerzalni dostop**.
- 4 - Izberite **Vklop** in pritisnite **OK**.
- 5 - Po potrebi pritisnite **◀** (levo), da zaprete meni.

Ko je možnost **Univerzalni dostop** vklopljena, je **Univerzalni dostop** dodan v meni z možnostmi.

---

### Naglušni

Nekateri digitalni televizijski programi oddajajo poseben zvok in podnapise, ki so prilagojeni za naglušne in gluhe osebe. Ko je vklopljena možnost **Gluhi in naglušni**, televizor samodejno preklopi na prilagojeni zvok in prilagojene podnapise, če so na voljo. Če želite vklopiti možnost **Gluhi in naglušni**, morate najprej vklopiti možnost **Univerzalni dostop**.

Vklop možnosti **Gluhi in naglušni** ...



- 1 - Pritisnite , izberite **Vse nastavitve** in

pritisnite **OK**.

- 2 - Izberite **Univerzalni dostop** in pritisnite **▶** (desno), da odprete meni.
- 3 - Izberite **Gluhi in naglušni** in pritisnite **▶** (desno), da odprete meni.
- 4 - Izberite **Vklop** in pritisnite **OK**.
- 5 - Po potrebi pritisnite **◀** (levo), da zaprete meni.

Vklop možnosti **Gluhi in naglušni** med gledanjem televizije ...

- 1 - Med gledanjem TV programa pritisnite  **OPTIONS** (Možnosti), izberite **Univerzalni dostop** in pritisnite **OK**.
- 2 - Izberite **Gluhi in naglušni** in nato **Vklop**.

Če želite preveriti, ali je na voljo jezik zvoka za gluhe in naglušne, pritisnite  **OPTIONS** (Možnosti), izberite **Jezik zvoka** in poiščite jezik zvoka, ki je označen z .

Če v meniju z možnostmi ni na voljo **Pomoč ljudem s posebnimi potrebami**, v meniju za nastavitev vklopite **Univerzalni dostop**.

Za več informacij v možnosti **Pomoč** pritisnite barvno tipko  **Ključne besede** in poiščite **Univerzalni dostop**.

---

## Zvočni opis

### Vklop

Digitalni TV-programi lahko oddajajo poseben zvočni komentar, ki opisuje, kaj se dogaja na zaslonu. Če želite nastaviti zvok in učinke za slepe in slabovidne, morate najprej vklopiti možnost **Zvočni opis**.

Če želite vklopiti možnost **Zvočni opis**, v meniju za nastavitev najprej vklopite možnost **Univerzalni dostop**.

Ko vklopite možnost **Zvočni opis**, se običajen zvok pomeša s komentarjem pripovedovalca. Vklop komentarja (če je na voljo) ...

Vklop možnosti **Zvočni opis** ...

- 1 - Pritisnite , izberite **Vse nastavitve** in pritisnite **OK**.
- 2 - Izberite **Univerzalni dostop** in pritisnite **▶** (desno), da odprete meni.
- 3 - Izberite **Zvočni opis** in pritisnite **▶** (desno), da odprete meni.
- 4 - Izberite naslednji korak v možnosti **Zvočni opis**.
- 5 - Izberite **Vklop** in pritisnite **OK**.
- 6 - Po potrebi pritisnite **◀** (levo), da zaprete meni.

Vklop možnosti **Zvočni opis** med gledanjem televizije ...

- 1 - Med gledanjem TV programa pritisnite  **OPTIONS** (Možnosti), izberite **Univerzalni dostop** in pritisnite **OK**.

## 2 – Izberite Zvočni opis in izberite Vkllop.

Preverite lahko, ali je zvočni komentar na voljo. V meniju Možnosti izberite Jezik zvoka in poiščite jezik zvoka, ki je označen z .



---

### Zvočniki/slušalke

V možnosti Zvočniki/slušalke lahko izberete kje želite poslušati zvočni komentar.

Samo prek zvočnikov televizorja, samo prek slušalk ali prek obeh možnosti.

Nastavitev zvočnikov/slušalk ...





- 1 - Pritisnite , izberite Vse nastavitve in pritisnite OK.
- 2 - Izberite Univerzalni dostop in pritisnite , da odprete meni.
- 3 - Izberite Zvočni opis > Zvočniki/slušalke in pritisnite OK.
- 4 - Izberite Zvočniki, Slušalke ali Zvočniki + slušalke ter pritisnite OK.
- 5 - Po potrebi pritiskajte , da zaprete meni.

---

### Mešana glasnost

Glasnost običajnega zvoka lahko pomešate z zvočnim komentarjem.

Mešanje glasnosti ...

- 1 - Pritisnite , izberite Vse nastavitve in pritisnite OK.
- 2 - Izberite Univerzalni dostop in pritisnite , da odprete meni.
- 3 - Izberite Zvočni opis > Mešana glasnost in pritisnite OK.
- 4 - Pritisnite puščico  (gor) ali  (dol), da prilagodite vrednost.
- 5 - Po potrebi pritiskajte , da zaprete meni.



Če je na voljo jezik zvoka z dodatnim zvočnim komentarjem, to nastavitev lahko najdete tudi v možnosti  OPTIONS (Možnosti) > Univerzalni dostop > Mešana glasnost.

---

### Zvočni učinek

Nekateri zvočni komentarji vključujejo dodatne zvočne učinke, kot je stereo ali pojemajoč zvok.

Vkllop možnosti Zvočni učinki (če so na voljo) ...



- 1 - Pritisnite , izberite Vse nastavitve in pritisnite OK.
- 2 - Izberite Univerzalni dostop in pritisnite , da odprete meni.
- 3 - Izberite Zvočni opis > Zvočni učinki in pritisnite OK.
- 4 - Po potrebi pritiskajte , da zaprete meni.

---

### Govor

Zvočni komentar lahko vključuje tudi podnapise za govorjeno besedilo.

Vkllop podnapisov (če so na voljo) ...

- 1 - Pritisnite , izberite Vse nastavitve in pritisnite OK.
- 2 - Izberite Univerzalni dostop in pritisnite , da odprete meni.
- 3 - Izberite Zvočni opis > Govor in pritisnite OK.
- 4 - Izberite Opisno ali Podnapisi in pritisnite OK.
- 5 - Po potrebi pritiskajte , da zaprete meni.

---

# Brezžično in omrežja

---

## Omrežje

V možnosti **Pomoč** pritisnite barvno tipko **— Ključne besede** in poiščite **Omrežje**, da si ogledate več informacij o povezavi televizorja na omrežje.

---

## Bluetooth

---

### Kaj potrebujete

Televizor lahko prek povezave Bluetooth® povežete z brezžično napravo – z brezžičnim zvočnikom, globokotoncem, zvočniškim modulom in slušalkami. Prek povezave Bluetooth LE lahko povežete tudi brezžični igralni plošček.

Za predvajanje zvoka televizorja na brezžičnem zvočniku morate združiti zvočnik s televizorjem. Združite lahko nekaj brezžičnih zvočnikov in največ 4 naprave Bluetooth LE (majhna poraba energije). Televizor lahko istočasno predvaja zvok samo iz enega zvočnika. Če priključite globokotonski zvočnik, se zvok predvaja na televizorju in globokotonskem zvočniku. Če priključite zvočniški modul se zvok predvaja samo na njem.

### Pozor – Sinhronizacija slike in zvoka

Veliko sistemov zvočnikov Bluetooth ima večjo zakasnitev. Večja zakasnitev pomeni, da zvok zaostaja za videom, zaradi česar pride do neuskrajene slike in zvoka. Pred nakupom sistema brezžičnih zvočnikov Bluetooth se pozanimajte o najnovejših modelih in poiščite napravo z nizko stopnjo zakasnitve. Za nasvet se obrnite na prodajalca.

Za več informacij o združevanju brezžičnega zvočnika v možnosti **Pomoč** pritisnite barvno tipko **— Ključne besede** in poiščite **Bluetooth, združevanje**.

---

## Združevanje naprave

Za več informacij o združevanju brezžičnih naprav v možnosti **Pomoč** pritisnite barvno tipko **— Ključne besede** in poiščite **Bluetooth, združevanje**.

---

## Izbira naprave

Za več informacij o načinu izbire brezžičnega zvočnika v možnosti **Pomoč** pritisnite barvno tipko **— Ključne besede** in poiščite **Bluetooth, izbira naprave**.

---

## Odstranjevanje naprave



Za več informacij o razdruževanju (odstranitvi) brezžične naprave Bluetooth v možnosti **Pomoč** pritisnite barvno tipko **— Ključne besede** in poiščite **Bluetooth, odstranitev naprave**.

---

# Nastavitve za Android

Nastavite ali ogledate si lahko več posameznih nastavitvev ali informacij za Android. Ogledate si lahko seznam aplikacij, ki so nameščene v televizorju in njihovo velikost na pomnilniku. Nastavite lahko jezik, ki ga želite uporabiti pri glasovnem iskanju. Lahko konfigurirate tipkovnico na zaslonu ali aplikacijam dovolite uporabo svoje lokacije. Raziščite različne nastavitve za Android. Več informacij o teh nastavitvah si oglejte na povezavi [www.support.google.com/androidtv](http://www.support.google.com/androidtv).

Odpiranje teh nastavitvev ...

- 1 - Pritisnite , izberite **Vse nastavitve** in pritisnite **OK**.
- 2 - Izberite **Nastavitve za Android** in pritisnite **OK**.
- 3 - Raziščite različne nastavitve za Android.
- 4 - Po potrebi pritisnite  **BACK (Nazaj)**, da zaprete meni.

# Namestitev programov

25.1

## Namestitev antenskih/kabelskih programov

### Posodobi programe

#### Samodejna posodobitev programov

Če sprejemate digitalne programe, lahko televizor nastavite tako, da samodejno posodablja te programe.

Televizor enkrat dnevno ob 6.00 posodobi programe in shrani nove programe. Novi programi so shranjeni na seznamu programov in označeni z **\***. Programi brez signala so odstranjeni. Televizor mora biti v stanju pripravljenosti, da lahko samodejno posodablja programe. Samodejno posodobitev programov lahko izklopite.

#### Izklop samodejne posodobitve ...

- 1 - Pritisnite , izberite **Vse nastavitve** in pritisnite **OK**.
- 2 - Izberite **Kanali > Namestitev antenskih/kabelskih programov** in pritisnite **OK**.
- 3 - Po potrebi vnesite kodo PIN.
- 4 - Izberite **Samodejna posodobitev programov** in pritisnite **OK**.
- 5 - Izberite **Izklop** in pritisnite **OK**.
- 6 - Pritisnite **← BACK (Nazaj)**, da zaprete meni.

Obvestilo o novih, posodobljenih ali odstranjenih programih se izpiše ob vklopu televizorja. Če nočete, da se ob posodobitvi programov izpisujejo sporočila, jih lahko izklopite.

#### Izklop sporočila ...

- 1 - Pritisnite , izberite **Vse nastavitve** in pritisnite **OK**.
- 2 - Izberite **Kanali > Namestitev antenskih/kabelskih programov** in pritisnite **OK**.
- 3 - Po potrebi vnesite kodo PIN.
- 4 - Izberite **Sporočilo o posodobitvi programov** in pritisnite **OK**.
- 5 - Izberite **Izklop** in pritisnite **OK**.
- 6 - Pritisnite **← BACK (Nazaj)**, da zaprete meni.

V nekaterih državah se samodejna posodobitev programov izvaja med gledanjem televizorja ali medtem, ko je televizor v stanju pripravljenosti.

### Ročna posodobitev programov

Posodobitev programov lahko kadarkoli zaženete sami.

#### Ročna posodobitev programov ...

- 1 - Pritisnite , izberite **Vse nastavitve** in pritisnite **OK**.
- 2 - Izberite **Kanali > Namestitev antenskih/kabelskih programov** in pritisnite **OK**.
- 3 - Po potrebi vnesite kodo PIN.
- 4 - Izberite **Iskanje programov** in pritisnite **OK**.
- 5 - Izberite **Začni** in pritisnite **OK**.
- 6 - Izberite **Posodobi digitalne programe**, izberite **Naprej** in pritisnite **OK**.
- 7 - Izberite **Začni** in pritisnite **OK** za posodobitev digitalnih programov. To lahko traja nekaj minut.
- 8 - Pritisnite **← BACK (Nazaj)**, da zaprete meni.

## Ponovna namestitev programov

### Ponovna namestitev vseh programov

Ponovno lahko namestite vse programe, ostale nastavitve televizorja pa pustite nespremenjene.

Če je nastavljena koda PIN, morate pred ponovno namestitvijo programov vnesti kodo.

#### Ponovna namestitev programov ...

- 1 - Pritisnite , izberite **Vse nastavitve** in pritisnite **OK**.
- 2 - Izberite **Kanali > Namestitev antenskih/kabelskih programov** in pritisnite **OK**.
- 3 - Po potrebi vnesite kodo PIN.
- 4 - Izberite **Iskanje programov** in pritisnite **OK**.
- 5 - Izberite **Začni** in pritisnite **OK**.
- 6 - Izberite **Ponovna namestitev programov**, izberite **Naprej** in pritisnite **OK**.
- 7 - Izberite državo, v kateri se nahajate in pritisnite **OK**.
- 8 - Izberite **Naprej** in pritisnite **OK**.
- 9 - Izberite želeno vrsto namestitve, **Antena (DVB-T)** ali **Kabel (DVB-C)** in pritisnite **OK**.
- 8 - Izberite **Naprej** in pritisnite **OK**.
- 11 - Izberite želeno vrsto kanalov **Digitalni** in **analogni programi** ali **Samo digitalni programi** in pritisnite **OK**.
- 8 - Izberite **Naprej** in pritisnite **OK**.
- 13 - Izberite **Začni** in pritisnite **OK** za posodobitev digitalnih programov. To lahko traja nekaj minut.
- 14 - Pritisnite **← BACK (Nazaj)**, da zaprete meni.

### Ponovna namestitev televizorja

Ponovite lahko celotno namestitev televizorja. Televizor v celoti ponovno namesti.

Popolna celotna namestitev televizorja ...



- 1 - Pritisnite , izberite **Vse nastavitve** in pritisnite **OK**.
- 2 - Izberite **Splošne nastavitve > Znova nastavi televizor** in pritisnite **OK**.
- 3 - Po potrebi vnesite kodo PIN.
- 4 - Izberite **Da** in pritisnite **OK**, da potrdite.
- 5 - Televizor se v celoti ponovno namesti. Vse nastavitve bodo ponovno nastavljene in nameščeni programi bodo zamenjani. Namestitev lahko traja nekaj minut.
- 6 - Pritisnite **← BACK** (Nazaj), da zaprete meni.

---

## DVB-T ali DVB-C

---

### Sprejem DVB-T ali DVB-C

Med namestitvijo programov in tik pred iskanje programov izberite antenski (DVB-T) ali kabelski sprejem (DVB-C). Antenski sprejem DVB-T poišče zemeljske analogne programe in digitalne programe DVB-T/T2. Kabelski sprejem DVB-C poišče analogne in digitalne programe, ki jih ponuja kabelski operater DVB-C.

### Namestitev programa DVB-C

Za enostavno uporabo so vse nastavitve DVB-C nastavljene na samodejno. Če vam je operater DVB-C posredoval določene vrednosti DVB-C, ID omrežja ali frekvenco omrežja, jih vnesite, ko jih televizor med namestitvijo zahteva.

### Prekrivanje števil programov

V nekaterih državah imajo lahko različni TV-programi (oddaje) iste številke. Med namestitvijo televizor prikaže seznam programov s prekrivajočimi številkami. Izbrati morate program, ki ga želite namestiti pod številko, ki ima več TV-programov.

---

## Nastavitve DVB

---

### Način omrežne frekvence

Če nameravate za iskanje kanalov uporabiti hitri način **Hitro iskanje** v možnosti **Iskanje frekvenc**, izberite **Samodejno**. Televizor bo uporabil 1 od prednastavljenih omrežnih frekvenc (ali HC – homing channel), kot to uporablja večina kabelskih operaterjev v vaši državi.

Če ste za iskanje kanalov prejeli določeno vrednost omrežne frekvence, izberite **Ročno**.

---

### Omrežna frekvenca

Če je **Način omrežne frekvence** nastavljen na **Ročno**, lahko tukaj vnesete vrednost omrežne frekvence, ki vam jo je posredoval kabelski operater. Za vnos

vrednosti uporabite številske tipke.

---

## Iskanje frekvenc

Izberite način za iskanje programov. Izberete lahko hitrejšo **Hitro iskanje** in uporabite prednastavljene nastavitve, ki jih uporablja večina kabelskih operaterjev v vaši državi.

Če zato ni nameščen noben kanal ali nekateri manjkajo, lahko izberete razširjen način **Popolno iskanje**. Ta način porabi več časa za iskanje in nameščanje programov.

---

## Velikost frekvenčnega koraka

Televizor išče kanale v korakih po **8 MHz**.

Če zato ni nameščen noben kanal ali nekateri manjkajo, lahko iščete po manjših korakih po **1 MHz**. S koraki po 1 MHz bo iskanje in namestitev programov trajala dlje časa.

---

## Digitalni programi

Če veste, da vaš kabelski operater ne ponuja digitalnih programov, lahko preskočite iskanje digitalnih programov.

---

## Analogni programi

Če veste, da vaš kabelski operater ne ponuja analognih programov, lahko preskočite iskanje analognih programov.

---

## Prosto / kodirano

Če imate naročnino in modul za pogojni dostop (CAM) za storitve plačljive TV, izberite **Prosto + kodirano**. Če niste naročeni na plačljive TV-kanale ali storitve, lahko izberete samo **Samo prosti kanali**.

Za več informacij v možnosti **Pomoč** pritisnite barvno tipko  **Ključne besede** in poiščite modul za pogojni dostop CAM.

---

## Kakovost sprejema

Preverite lahko kakovost in moč signala digitalnega programa. Če imate lastno anteno, jo lahko premaknete in poskušate izboljšati sprejem.

Preverjanje kakovost sprejema digitalnega programa

...

- 1 - Preklopite na program.
- 2 - Pritisnite , izberite **Vse nastavitve** in

pritisnite **OK**.

3 - Izberite **Kanali > Namestitev antenskih/kabelskih programov** in pritisnite **OK**. Po potrebi vnesite kodo PIN.

4 - Izberite **Digitalni: preizkus sprejema** in pritisnite **OK**.

5 - Izberite **Iskanje** in pritisnite **OK**. Prikazana je digitalna frekvenca za ta program.

6 - Ponovno izberite **Iskanje** in pritisnite **OK**, da preverite kakovost signala frekvence. Rezultat preizkusa je prikazan na zaslonu. Sprejem poskušajte izboljšati tako, da premaknete anteno, ali preverite povezave.

7 - Frekvenco lahko spremenite tudi sami. Izberite številko frekvence in s tipko **▲** (gor) ali **▼** (dol) spremenite vrednost. Izberite **Iskanje** in pritisnite **OK**, da ponovno preizkusite sprejem.

8 - Po potrebi pritisnite **◀** (levo), da zaprete meni.

---

## Ročna namestitev

Analogne TV-programe lahko posamično namestite ročno.

Ročna namestitev analognih programov ...

1 - Pritisnite **⚙️**, izberite **Vse nastavitve** in pritisnite **OK**.

2 - Izberite **Kanali > Namestitev antenskih/kabelskih programov** in pritisnite **OK**. Po potrebi vnesite kodo PIN.

3 - Izberite **Analogni: Ročna namestitev** in pritisnite **OK**.

### • Sistem

Če želite nastaviti TV-sistem, izberite **Sistem**. Izberite svojo državo ali del sveta, kjer se trenutno nahajate in pritisnite **OK**.

### • Iskanje programa

Če želite poiskati kanal, izberite možnost **Iskanje programa** in pritisnite **OK**. Frekvenco programa lahko vnesete sami ali pustite, da jo poišče televizor. Pritisnite **▶** (desno), da izberete **Iskanje** in pritisnite **OK** za samodejno iskanje kanala. Najden kanal je prikazan na zaslonu. Če je sprejem slab, ponovno pritisnite **Iskanje**. Če želite program shraniti, izberite **Opravljeno** in pritisnite **OK**.

### • Shrani

Program lahko shranite na trenutno številko programa ali pod novo številko programa.

Izberite **Shrani trenutni program** ali **Shrani kot nov program** in pritisnite **OK**. Nova številka programa je na kratko prikazana.

Te korake lahko ponavljate, dokler ne najdete vseh razpoložljivih analognih televizijskih programov.

25.2

---

## Kopija seznama programov

---

### Uvod

Funkcija Kopiranje seznama programov je namenjena prodajalcem in naprednim uporabnikom.

Kopiranje seznama programov omogoča kopiranje programov, ki so nameščeni v televizorju, v drug Philipsov televizor enakega razreda. S funkcijo Kopiranje seznama programov se izognete dolgotrajnemu iskanju programov tako, da v televizor prenesete prednastavljeni seznam programov. Uporabite pogon USB z bliskovnim pomnilnikom z vsaj 1 GB prostora.

### Pogoji

- Oba televizorja morata imeti enako modelno leto.
- Oba televizorja morata biti opremljena z enako vrsto strojne opreme. Vrsto strojne opreme preverite na tipski ploščici na hrbtni strani televizorja. Navadno je označena kot Q. . . LA
- Oba televizorja morata imeti združljivi različici programske opreme.

### Trenutna različica programske opreme

Preverjanje trenutne različice programske opreme televizorja ...

1 - Pritisnite **⚙️**, izberite **Vse nastavitve** in pritisnite **OK**.

2 - Izberite **Posodobitev programske opreme** in pritisnite **▶** (desno), da odprete meni.

3 - Izberite **Informacije o trenutni programski opremi** in pritisnite **OK**.

4 - Prikazana je različica, opombe ob izdaji in datum nastanka.

5 - Po potrebi pritisnite **◀** (levo), da zaprete meni.

---

## Kopiranje seznama programov

Kopiranje seznama programov ...

1 - Vključite televizor. Televizor mora programe imeti že nameščene.

2 - Vključite pogon USB.

3 - Pritisnite **⚙️**, izberite **Vse nastavitve** in pritisnite **OK**.

4 - Izberite **Kanali > Kopiranje seznama kanalov** in pritisnite **OK**.

5 - Izberite **Kopiraj v USB** in pritisnite **OK**. Za kopiranje seznama programov boste mogoče morali vnesti kodo PIN otroške ključavnice.

6 - Ko je kopiranje dokončano, izključite pogon USB.

7 - Po potrebi pritisnite **◀** (levo), da zaprete meni.

Zdaj lahko skopirani seznam programov prenesete v drug Philipsov televizor.

---

## Različica seznama programov

Preverite trenutno različico seznama programov ...

- 1 - Pritisnite , izberite **Vse nastavitve** in pritisnite **OK**.
- 2 - Izberite **Kanali** in pritisnite **➤** (desno), da odprete meni.
- 3 - Izberite **Kopiranje seznama kanalov**, izberite **Trenutna različica** in pritisnite **OK**.
- 4 - Po potrebi večkrat pritisnite **◀** (levo), da zaprete meni.

---

## Prenos seznama programov

Na ne nameščene televizorje

Uporabiti morate različne načine za prenos seznama programov, odvisno od tega, ali je televizor že nameščen ali ne.

**V televizor, ki še ni nastavljen**

- 1 - Priključite napajalni vtič, da začnete namestitev, ter izberite jezik in državo. Iskanje programov lahko preskočite. Dokončajte nastavitvev.
- 2 - Priključite pogon USB, na katerem je seznam programov drugega televizorja.
- 3 - Za začetek prenosa seznama kanalov pritisnite , izberite **Vse nastavitve** in pritisnite **OK**.
- 4 - Izberite **Kanali > Kopiranje seznama kanalov > Kopiraj v TV** in pritisnite **OK**. Po potrebi vnesite kodo PIN.
- 5 - Televizor vas obvesti o uspešnem kopiranju seznama programov v televizor. Izključite pogon USB.

---

Na nameščene televizorje

Uporabiti morate različne načine za prenos seznama programov, odvisno od tega, ali je televizor že nameščen ali ne.

**V televizor, ki je že nastavljen**

- 1 - Preverite nastavitve države televizorja. (Oglejte si poglavje **Ponovna namestitev vseh programov**, da preverite to nastavitvev. Začnite z izvajanjem postopka, dokler ne dosežete nastavitve države. Pritisnite **◀ BACK** (Nazaj) za preklic namestitve.) Če je država ustrezna, nadaljujte z 2. korakom. Če država ni ustrezna, morate zagnati ponovno nastavitvev. Oglejte si poglavje **Ponovna namestitev vseh programov** in začnite z namestitvijo. Izberite ustrezno državo in preskočite iskanje programov. Dokončajte nastavitvev. Ko končate, nadaljujte z 2. korakom.
- 2 - Priključite pogon USB, na katerem je seznam programov drugega televizorja.
- 3 - Za začetek prenosa seznama kanalov pritisnite , izberite **Vse nastavitve** in pritisnite **OK**.

4 - Izberite **Kanali > Kopiranje seznama programov > Kopiraj v TV** in pritisnite **OK**. Po potrebi vnesite kodo PIN.

5 - Televizor vas obvesti o uspešnem kopiranju seznama programov v televizor. Izključite pogon USB.

# Programska oprema

## 26.1

### Posodobitev programske opreme

#### Posodobitev iz interneta



Če ima televizor vzpostavljeno internetno povezavo, boste morda prejeli sporočilo, da posodobite programsko opremo televizorja. Potrebujete hitro (širokopasovno) internetno povezavo. Če prejmete to sporočilo, vam priporočamo, da izvedete posodobitev.

Ko je sporočilo prikazano, na zaslonu izberite **Posodobi** in sledite navodilom na zaslonu.

Posodobitev programske opreme lahko poiščete tudi sami.

Med posodobitvijo programske opreme na zaslonu ni slike in televizor se bo izklopil in ponovno vklopil. To se lahko nekajkrat ponovi. Posodobitev lahko traja nekaj minut. Počakajte, da se slika ponovno prikaže na zaslonu televizorja. Med posodobitvijo programske opreme ne pritiskajte stikala za vklop/izklop  na televizorju ali na daljinskem upravljalniku.

Sami poiščite posodobitev programske opreme ...

- 1 - Pritisnite , izberite **Vse nastavitve** in pritisnite **OK**.
- 2 - Izberite **Posodobitev programske opreme** > **Iskanje posodobitev** in pritisnite **OK**.
- 3 - Izberite **Internet** in pritisnite **OK**.
- 4 - Televizor bo na internetu poiskal posodobitev.
- 5 - Če je posodobitev na voljo, lahko programsko opremo posodobite takoj.
- 6 - Posodobitev programske opreme lahko traja nekaj minut. Ne pritiskajte tipke  na televizorju ali daljinskem upravljalniku.
- 7 - Ko se posodobitev zaključi, televizor preklopi na program, ki ste ga pred tem gledali.

#### Posodobitev iz USB-ja

Morda je treba posodobiti programsko opremo televizorja. Za prenos programske opreme v televizor potrebujete računalnik s hitro internetno povezavo in pomnilniško napravo USB. Uporabite pomnilnik USB z 500 MB prostora. Poskrbite, da je zaščita pred pisanjem izklopljena.

Posodobitev programske opreme televizorja ...

- 1 - Pritisnite , izberite **Vse nastavitve** in pritisnite **OK**.

- 2 - Izberite **Posodobitev programske opreme** > **Iskanje posodobitev** in pritisnite **OK**.
- 3 - Izberite **USB** in pritisnite **OK**.

#### Identifikacija televizorja

- 1 - Pogon USB vstavite v priključek USB televizorja.
- 2 - Izberite **Zapiši na USB** in pritisnite **OK**. V pogon USB se zapiše datoteka za identifikacijo televizorja.

#### Prenos programske opreme

- 1 - Pogon USB vstavite v računalnik.
- 2 - Na pogonu USB poiščite datoteko **update.htm** in jo dvokliknite.
- 3 - Kliknite **Pošlji ID**.
- 4 - Če je nova programska oprema na voljo, prenesite datoteko **.zip**.
- 5 - Ko jo prenesete, jo razširite in kopirajte datoteko **autorun.upg** v pogon USB. Te datoteke ne premikajte v mapo.

#### Posodobitev programske opreme televizorja

- 1 - Pogon USB ponovno vstavite v televizor. Posodobitev se zažene samodejno.
- 2 - Posodobitev programske opreme lahko traja nekaj minut. Ne pritiskajte tipke  na televizorju ali daljinskem upravljalniku. Ne odstranjujte pomnilnika USB.
- 3 - Ko se posodobitev zaključi, televizor preklopi na program, ki ste ga pred tem gledali.



Če se med posodabljanjem napajanje prekine, pogona USB ne odstranite iz televizorja. Ko je napajanje povrnjeno, se posodabljanje nadaljuje.

Da preprečite nenamerno posodobitev programske opreme televizorja, izbrišite datoteko **autorun.upg** na pogonu USB.

## 26.2

### Različica programske opreme

Ogled trenutne različice programske opreme televizorja ...

- 1 - Pritisnite , izberite **Vse nastavitve** in pritisnite **OK**.
- 2 - Izberite **Posodobitev programske opreme** > **Informacije o trenutni programski opremi** in pritisnite **OK**.
- 3 - Prikazana je različica, opombe ob izdaji in datum nastanka.
- 4 - Po potrebi pritiskajte  (levo), da zaprete meni.

## 26.3

### Odprtokodna programska oprema

Ta televizor vsebuje odprtokodno programsko opremo. TP Vision Europe B.V. bo na zahtevo dobavil kopijo celotne ustrezne izvirne kode za avtorsko

zaščiteno odprtokodno programsko opremo, ki se uporablja v tem izdelku, če to zahtevo omogoča ustrezna licenca.

Ta ponudba velja tri leta po nakupu izdelka za kogarkoli, ki je prejel to informacijo.

Če želite pridobiti izvorno kodo, v angleščini pišite na

... .

Intellectual Property Dept.  
TP Vision Europe B.V.  
Prins Bernhardplein 200  
1097 JB Amsterdam  
The Netherlands



---

26.4

## Objave

Prejmete lahko objave o novi programski opremi za televizor, ki je na voljo za prenos, ali druge objave o programski opremi.

Branje objav ...

- 1 - Pritisnite , izberite Vse nastavitve in pritisnite OK.
- 2 - Izberite možnost Posodobitev programske opreme > Objave in pritisnite OK.
- 3 - Če je objava objavljena, jo lahko preberete ali izberete eno od objav, ki so na voljo.
- 4 - Po potrebi pritisnite  (levo), da zaprete meni.

# Specifikacije

## Specifikacije okolja

### Evropska energetska oznaka

Evropska energetska oznaka označuje razred energijske učinkovitosti tega izdelka. Čim temnejša zelena je oznaka razreda energetske učinkovitosti tega izdelka, tem manjša je njegova energijska poraba.

Na oznaki je naveden razred energetske učinkovitosti, povprečna poraba energije med uporabo tega izdelka in povprečna poraba energije v obdobju 1 leta. Porabo energije tega izdelka si lahko ogledate tudi na Philipsovem spletnem mestu za vašo državo na naslovu [www.philips.com/TV](http://www.philips.com/TV)

### Obvestilo o izdelku

#### 40PFx65x0

- Razred energijske učinkovitosti: A+
- Vidna velikost zaslona: 102 cm/40 palcev
- Vključen način porabe energije (W): 39 W
- Letna poraba energije (kWh)\*: 57 kWh
- Poraba energije v pripravljenosti (W)\*\*: 0,50 W
- Ločljivost zaslona (slikovne pike): 1920 x 1080 točk

#### 50PFx65x0

- Razred energijske učinkovitosti: A+
- Vidna velikost zaslona: 126 cm/50 palcev
- Vključen način porabe energije (W): 56 W
- Letna poraba energije (kWh)\*: 82 kWh
- Poraba energije v pripravljenosti (W)\*\*: 0,50 W
- Ločljivost zaslona (slikovne pike): 1920 x 1080 točk

#### 55PFx65x0

- Razred energijske učinkovitosti: A++
- Vidna velikost zaslona: 139 cm/55 palcev
- Vključen način porabe energije (W): 61 W
- Letna poraba energije (kWh)\*: 88 kWh
- Poraba energije v pripravljenosti (W)\*\*: 0,50 W
- Ločljivost zaslona (slikovne pike): 1920 x 1080 točk

#### 65PFx6520

- Razred energijske učinkovitosti: A++
- Vidna velikost zaslona: 164 cm/65 palcev
- Vključen način porabe energije (W): 56 W
- Letna poraba energije (kWh)\*: 81 kWh
- Poraba energije v pripravljenosti (W)\*\*: 0,50 W
- Ločljivost zaslona (slikovne pike): 1920 x 1080 točk

\* Izračun porabe energije v kWh na leto temelji na porabi energije televizorja pri delovanju 4 ure na dan v obdobju 365 dni. Dejanska poraba energije je odvisna od načina uporabe televizorja.

\*\*Če televizor izklopite z daljinskim upravljalnikom in ne deluje nobena funkcija.

## Konec uporabe

### Odstranjevanje starega izdelka in baterij

Ta izdelek je narejen iz visokokakovostnih materialov in sestavnih delov, ki jih je mogoče reciklirati in uporabiti znova.



Če je izdelek opremljen s simbolom prečrtanega smetnjaka na kolesih, to pomeni, da je pri ravnanju s tem izdelkom treba upoštevati evropsko Direktivo 2012/19/EU.



Pozanimajte se o sistemu zbiranja in ločevanja za odpadne električne in elektronske izdelke na svojem območju.

Upoštevajte lokalne predpise in ne odlagajte starih izdelkov z običajnimi gospodinjskimi odpadki. S pravilnim odstranjevanjem starih izdelkov pripomorete k preprečevanju morebitnih negativnih vplivov na okolje in zdravje ljudi.

Izdelek vsebuje baterije, za katere evropska Direktiva 2006/66/ES določa, da jih ni dovoljeno odlagati skupaj z običajnimi gospodinjskimi odpadki.



Pozanimajte se o lokalnih predpisih za ločeno zbiranje baterij. S pravilnim odlaganjem pripomorete k preprečevanju negativnih vplivov na okolje in zdravje ljudi.

## Napajanje

Specifikacije izdelka se lahko spremenijo brez obvestila. Več podrobnosti o specifikacijah izdelka si oglejte na spletni strani [www.philips.com/support](http://www.philips.com/support).

### Napajanje

- Omrežno napajanje: 220–240 V AC, +/-10 %
- Temperatura okolja: Od 5 do 35 °C
- Funkcije varčevanja z energijo: Način Eco, izklop slike (za radio), Samodejni izklopni časovnik, meni

Okolju prijazne nastavitve.

Za informacije o porabi energije si oglejte poglavje **Podatki o izdelku**.

Nazivna moč, ki je navedena na tipski ploščici televizorja, označuje porabo energije tega izdelka med normalno gospodinjsko uporabo (IEC 62087 izd. 2). Največja moč, ki je navedena v oklepajih, se uporablja za električno varnost (IEC 60065 izd. 7.2).

---

27.3

## Operacijski sistem

OS Android

Android Lollipop 5.1

---

27.4

## Sprejem

- Antenski vhod: 75 Ohm koaksialni (IEC75)
- Frekvenčna območja sprejemnika: Hyperband, S-Channel, UHF, VHF
- DVB: DVB-T2, DVB-C (kabelski) QAM
- Predvajanje analognega videa: SECAM, PAL
- Predvajanje digitalnega videa: MPEG2 SD/HD (ISO/IEC 13818-2), MPEG4 SD/HD (ISO/IEC 14496-10)
- Predvajanje digitalnega zvoka (ISO/IEC 13818-3)

---

27.5

## Vrsta zaslona

Diagonalna velikost zaslona

- 32PFx6500: 80 cm/32 palcev
- 40PFx65x0: 102 cm/40 palcev
- 50PFx65x0: 126 cm/50 palcev
- 55PFx65x0: 139 cm/55 palcev
- 65PFx6520: 164 cm/65 palcev

Ločljivost zaslona

- 1920 x 1080 točk

---

27.6

## Vhodna ločljivost zaslona

Video formati

Ločljivost — hitrost osveževanja

- 480i – 60 Hz
- 480p – 60 Hz
- 576i – 50 Hz
- 576p – 50 Hz
- 720p – 50 Hz, 60 Hz
- 1080i – 50 Hz, 60 Hz
- 1080p – 24 Hz, 25 Hz, 30 Hz

Računalniški formati

Ločljivosti (tudi)

- 640 x 480p – 60 Hz
- 800 x 600p – 60 Hz
- 1024 x 768p – 60 Hz
- 1280 x 768p – 60 Hz
- 1360 x 768p – 60 Hz
- 1280 x 1024p – 60 Hz
- 1600 x 1200p – 60 Hz
- 1920 x 1080p – 60 Hz

---

27.7

## Dimenzije in teže

32PFx6500

- Brez TV-stojala:

Širina 726,5 mm – višina 425,4 mm – globina 76,8 mm – teža ±5,3 kg

- S TV-stojalom:

Širina 726,5 mm – višina 487,7 mm – globina 198 mm – teža ±6,82 kg

40PFx6510,

- Brez TV-stojala:

Širina 918 mm – višina 531,5 mm – globina 63,6 mm – teža ±8,81 kg

- S TV-stojalom:

Širina 918 mm – višina 594 mm – globina 221,5 mm – teža ±11,51 kg

50PFx6510, 50PFx6540, 50PFx6550, 50PFx6560,

50PFx6580

- Brez TV-stojala:

Širina 1123,6 mm – višina 646,7 mm – globina 77 mm – teža ±13,3 kg

- S TV-stojalom:

Širina 1123,6 mm – višina 709 mm – globina 263,6 mm – teža ±17,2 kg

55PFx6510,

5

5PFx6540, 55PFx6550, 55PFx6560, 55PFx6580

- Brez TV-stojala:

Širina 1239,2 mm – višina 726 mm – globina 79,2 mm – teža ±15,1 kg

- S TV-stojalom:

Širina 1239,2 mm – višina 773,6 mm – globina 279 mm – teža ±18,5 kg

65PFx6520

- Brez TV-stojala:

Širina 1457,8 mm – višina 835,7 mm – globina 55,3 mm – teža ±32,5 kg

- S TV-stojalom:

Širina 1503,7 mm – višina 898,2 mm – globina 293 mm – teža ±31,5 kg

## Povezljivost

### Stranski del televizorja

- Vhod HDMI 3 – ARC
- Vhod HDMI 4 – MHL – ARC
- USB 2 – USB 3.0 (moder)
- USB 3 – USB 2.0
- 1 x reža skupnega vmesnika CI+/CAM
- Slušalke – stereo mini vtič 3,5 mm

### Hrbtni del televizorja

- Zvočni vhod (DVI v HDMI) – stereo mini vtič 3,5 mm
- SCART: Zvok L/D, vhod CVBS, RGB
- Y Pb Pr: Y Pb Pr, zvok L/D

### Spodnji del televizorja

- Vhod HDMI 1 – ARC
- Vhod HDMI 2 – ARC
- USB 1 – USB 2.0
- Zvočni izhod – optični Toslink
- Omrežje LAN – RJ45
- Antena (75Ω)

## Zvok

- 3D wOOx
- HD Stereo
- Izhodna moč (RMS): 20 W
- Dolby® Digital Plus
- DTS Premium Sound™

## Večpredstavnost

### Priključki

- USB 2.0
- Ethernet LAN RJ-45
- Wi-Fi 802.11a/b/g/n/ac (vgrajeno)
- BT2.1 z EDR in BT4.0 z BLE

### Podprti sistemi datotek USB

- FAT 16, FAT 32, NTFS

### Predstavnostni strežniki, podprti

- Vsebniki: 3GP, AVCHD, AVI, MPEG-PS, MPEG-TS, MPEG-4, Matroska (MKV), Quicktime (MOV, M4V, M4A), Windows Media (ASF/WMV/WMA)
- Video kodeki MPEG-1, MPEG-2, MPEG-4 Part 2, MPEG-4 Part 10 AVC (H264), VC-1, WMV9, H.265 (HEVC)
- Zvočni kodeki: AAC, HE-AAC (v1/v2), AMR-NB, Dolby Digital, Dolby Digital Plus, DTS Premium Sound™, MPEG-1/2/2.5 Layer I/II/III (vključuje MP3), WMA (v2 do v9.2), WMA Pro (v9/v10)
- Podnapisi:
  - Formati: SAMI, SubRip (SRT), SubViewer (SUB), MicroDVD (TXT), mplayer2 (TXT), TMLayer (TXT)

– Kodiranja znakov: UTF-8, srednja in vzhodna Evropa (Windows-1250), cirilica (Windows-1251), grščina (Windows-1253), turščina (Windows-1254), zahodna Evropa (Windows-1252)

• Slikovni kodeki: JPEG, JPS, MPO

• Omejitve:

– Največja podprta skupna bitna hitrost za predstavnostno datoteko je 30 Mb/s.

– Največja podprta bitna hitrost videa za predstavnostno datoteko je 20 Mb/s.

– MPEG-4 AVC (H.264) je podprt do visokega profila ravni 5.1.

– H.265 (HEVC) je podprt do profila Main/Main 10 ravni 5.1

– VC-1 je podprt do naprednega profila ravni 3.

### Wi-Fi potrjeno

Ta televizor podpira naprave s potrdilom Miracast.

### Podprta programska oprema za predstavnostne strežnike (DMS)

• Uporabite lahko katerokoli programsko opremo za predstavnostne strežnike s potrdilom DLNA V1.5 (razred DMS).

• Na mobilnih napravah lahko uporabite aplikacijo Philips TV Remote (iOS in Android).

Učinkovitost delovanja se lahko razlikuje, odvisno od zmožnosti uporabljene mobilne naprave in programske opreme.

### Predpisi ESD

Ta aparat je glede ESD skladen s kriterijem delovanja B. Če se aparat zaradi elektrostatične razelektritve v načinu skupne rabe datotek ne povrne v običajno stanje, mora posredovati uporabnik.



# Pomoč in podpora

## 28.1

## Registracija televizorja

Registrirajte televizor in izkoristite vse ugodnosti, kot so popolna podpora (vključno z datotekami za prenos), prednostni dostop do informacij o novih izdelkih, ekskluzivne ponudbe in popusti, možnost za osvojitve nagrad, sodelujete pa lahko tudi pri posebnih anketah o novih izdelkih.



Obiščite spletno stran [www.philips.com/welcome](http://www.philips.com/welcome)

## 28.2

## Uporaba menija Pomoč

Ta televizor nudi pomoč na zaslonu .

### Odpri Pomoč

Pritisnite tipko  (modro), da takoj odprete Pomoč. Odprlo se bo najprimernejše poglavje pomoči glede na to, kaj počnete ali kaj je izbrano na televizorju. Za abecedni seznam tem pritisnite barvno tipko  **Ključne besede**.

Če Pomoč želite brati kot knjigo, izberite **Knjiga**.

Meni  **Pomoč** lahko odprete tudi v meniju Domov ali v meniju televizorja.

Preden začnete izvajati navodila v meniju Pomoč, zaprite meni Pomoč.

Pomoč zaprite tako, da pritisnete barvno tipko  **Zapri**.

Za nekatere dejavnosti, kot je Teletekst, imajo barvne tipke posebne funkcije in z njimi ne morete odpirati Pomoči.

Pomoč za televizorje na tabličnem računalniku, pametnem telefonu ali računalniku

Za lažje izvajanje razširjenih zaporedij navodil lahko pomoč televizorja prenesete v formatu PDF in jo preberete na pametnem telefonu, tabličnem ali osebem računalniku. Želeno stran pomoči lahko tudi natisnete z računalnikom.

Pomoč (uporabniški priročnik) prenesite s spletne strani [www.philips.com/support](http://www.philips.com/support)

MTK\_v52\_20170329

# Odpravljanje težav

## Vklop in daljinski upravljalnik

Televizor se ne vklopi

- Napajalni kabel izključite iz električne vtičnice. Počakajte eno minuto in ga ponovno priključite v vtičnico.
- Zagotovite, da je napajalni kabel trdno priključen.

**Pokajoč zvok ob vklopu ali izklopu**

Pri vklopu, izklopu ali preklopu televizorja v stanje pripravljenosti se iz ohišja televizorja sliši pokajoč zvok. Pokajoč zvok povzroča običajno širjenje in krčenje televizorja, ko se ta ohlaja ali segreva. To ne vpliva na delovanje.

Televizor se ne odziva na daljinski upravljalnik

Televizor potrebuje za zagon nekaj časa. V tem času se ne odziva na daljinski upravljalnik ali na pritisk tipk televizorja. To je povsem normalno.

Če se televizor še vedno ne odziva na daljinski upravljalnik, lahko s fotoaparatom mobilnega telefona preverite, ali daljinski upravljalnik deluje. Telefon preklopite na način fotoaparata in daljinski upravljalnik usmerite proti objektivu fotoaparata. Če ob pritisku gumba na daljinskem upravljalniku opazite infrardeče migetanje LED skozi fotoaparata, daljinski upravljalnik deluje. Preverite televizor.

Če ne opazite migetanja, je daljinski upravljalnik mogoče pokvarjen ali pa so baterije šibke.

To preverjanje daljinskega upravljalnika ni mogoče, če je daljinski upravljalnik brezžično združen s televizorjem.

**Televizor prikaže zagonski zaslon Philips in preklopi nazaj v stanje pripravljenosti**

Ko je televizor v stanju pripravljenosti, se prikaže zagonski zaslon Philips, nato pa televizor preklopi nazaj v stanje pripravljenosti. To je povsem normalno. Ko televizor izključite in ponovno priključite na napajanje, se ob naslednjem zagonu prikaže zagonski zaslon. Če televizor želite vklopiti iz stanja pripravljenosti, pritisnite  na daljinskem upravljalniku ali televizorju.

**Indikator pripravljenosti utripa**

Napajalni kabel izključite iz električne vtičnice.

Počakajte 5 minut in ponovno priključite napajalni kabel. Če indikator ponovno začne utripati, se obrnite na Philipsov oddelek za pomoč uporabnikom.

---

## Programi

Med namestitvijo ni bil najden noben digitalni program

V tehničnih specifikacijah preverite, da televizor podpira DVB-T ali DVB-C v vaši državi. Zagotovite, da so vsi kabli pravilno priključeni in da je izbrano pravo omrežje.

Predhodno nameščeni programi niso na seznamu programov.

Zagotovite, da ste izbrali pravi seznam programov.

---

## Slika

Ni slike/popačena slika

- Zagotovite, da je antena pravilno priključena na televizor.
- Zagotovite, da je kot vir slike izbrana prava naprava.
- Zagotovite, da je zunanja naprava ali vir pravilno priključen.

Zvok brez slike

- Zagotovite, da so nastavitve slike pravilne.

Slab antenski sprejem

- Zagotovite, da je antena pravilno priključena na televizor.
- Zvočniki, neozemljene zvočne naprave, neonske luči, visoke stavbe in drugi veliki predmeti lahko poslabšajo kakovost sprejema. Če je mogoče, kakovost sprejema poskušajte izboljšati tako, da spremenite usmeritev antene ali oddaljite druge naprave od televizorja.
- Če je sprejem slab le na enem programu, ta program natančno nastavite.

Slaba slika iz naprave

- Zagotovite, da je naprava pravilno priključena.
- Zagotovite, da so nastavitve slike pravilne.

Nastavitve slike se čez nekaj časa spremenijo

Zagotovite, da je Lokacija nastavljena na Domače okolje. V tem načinu lahko spreminjate in shranjujete nastavitve.

Pojavi se oglasna pasica

Zagotovite, da je Lokacija nastavljena na Domače okolje.

Slika ne ustreza velikosti zaslona

Spremenite format slike.

Format slike se spreminja z različnimi programi

Izberite format slike, ki ni samodejni.

Položaj slike je napačen

Slikovni signali iz nekaterih naprav morda ne ustrezajo zaslonu. Preverite izhodni signal priključene naprave.

Slika iz računalnika ni stabilna

Zagotovite, da računalnik uporablja podprto ločljivost in hitrost osveževanja.

---

## Zvok

Ni zvoka ali pa je slab

Če televizor ne zazna zvočnega signala, samodejno izklopi zvok in ne javi napake v delovanju.

- Zagotovite, da so nastavitve zvoka pravilne.
  - Zagotovite, da so vsi kabli pravilno priključeni.
  - Zagotovite, da zvok ni izklopljen ali nastavljen na nič.
  - Zagotovite, da je zvočni izhod televizorja povezan z zvočnim vhodom sistema za domači kino. Zvok morajo predvajati zvočniki sistema za domači kino.
  - Pri nekaterih napravah morate ročno omogočiti zvočni izhod HDMI. Če je zvok HDMI že omogočen, vendar zvoka vseeno ne slišite, digitalni zvočni format naprave spremenite na PCM (pulzno kodna modulacija). Navodila si oglejte v dokumentaciji naprave.
- 

## HDMI in USB

HDMI

- Podpora standardu HDCP (zaščita širokopasovne digitalne vsebine) lahko podaljša čas, ki je potreben za prikaz vsebine z naprave HDMI na zaslonu televizorja.
- Če televizor ne zazna naprave HDMI in na zaslonu ni slike, poskusite preklopiti na kakšno drugo napravo in nato nazaj na prvotno.
- Če prihaja do stalnih prekinitev zvoka, preverite, ali so nastavitve izhoda naprave HDMI pravilne.
- Če uporabljate adapter HDMI-DVI ali kabel HDMI-DVI, preverite, ali je dodatni zvočni kabel priključen na vhod AUDIO IN (samo mini vtič).

Možnost HDMI EasyLink ne deluje

- Preverite, ali naprave HDMI podpirajo HDMI-CEC. Funkcije EasyLink delujejo samo z napravami, ki podpirajo HDMI-CEC.

Ikona za glasnost ni prikazana

- Ko je zvočna naprava HDMI-CEC priključena in glasnost naprave prilagajate z daljinskim upravljalnikom televizorja, je to povsem običajno. Fotografije, videoposnetki in glasba iz naprave USB niso prikazani
- Preverite, ali je pomnilnik USB skladen razredom za pomnilniške naprave, kot je opisano v dokumentaciji pomnilnika.
- Preverite, ali je pomnilnik USB združljiv s televizorjem.
- Preverite, ali televizor podpira uporabljene oblike zapisov zvočnih in slikovnih datotek.

## Netekoče predvajanje datotek USB

- Hitrost prenosa podatkov, ki jo omogoča pomnilnik USB, morda omejuje hitrost prenosa podatkov v televizor, kar povzroča nizko kakovost predvajanja.

---

## Wi-Fi, Internet in Bluetooth

Omrežja Wi-Fi ni bilo mogoče najti ali je moteno

- Mikrovalovne pečice, telefoni DECT in druge naprave Wi-Fi 802.11b/g/n v bližini lahko motijo brezžično omrežje.
- Zagotovite, da požarni zidovi v omrežju omogočajo dostop do brezžične povezave televizorja.
- Če brezžično omrežje ne deluje pravilno, poskusite z namestitvijo žičnega omrežja.

Internetna povezava ne deluje

- Če povezava z usmerjevalnikom deluje, preverite povezavo usmerjevalnika z internetom.

Povezava z računalnikom in internetna povezava sta počasni

- V uporabniškem priročniku za brezžični usmerjevalnik preverite informacije o dosegu v zaprtih prostorih, hitrosti prenosa in drugih dejavnikih kakovosti signala.
- Za usmerjevalnik uporabite hitro (širokopasovno) internetno povezavo.

### DHCP

- Če povezava ni uspešna, preverite nastavitve DHCP (Dynamic Host Configuration Protocol) usmerjevalnika. Možnost DHCP mora biti vklopljena.

Povezava Bluetooth je prekinjena

- Brezžični zvočnik postavite največ 5 metrov stran od televizorja.
- Mesta z močnim brezžičnim signalom – stanovanja z veliko brezžičnih usmerjevalnikov – lahko ovirajo brezžično povezavo. Usmerjevalnik in brezžični zvočnik naj bosta čim bližje televizorju.

Sinhronizacija slike in zvoka





- Pred nakupom brezžičnega zvočnika Bluetooth se pozanimajte o njegovi kakovosti glede sinhronizacije slike in zvoka, ki se imenuje tudi usklajevanje slike in zvoka. Nekatere naprave Bluetooth tega ne izvajajo pravilno. Za nasvet se obrnite na prodajalca.

---

## Napačen jezik menija

Napačen jezik menija

Ponovno izberite svoj jezik menija.

- 1 - Pritisnite  (okroglo tipko nad tipko OK).
- 2 - Izberite ikono  (Nastavitve) in pritisnite OK.
- 3 - Pritisnite petkrat  (dol).
- 4 - Pritisnite trikrat  (desno), izberite svoj jezik in pritisnite OK.
- 5 - Pritisnite  BACK (Nazaj), da zaprete meni.

28.4

## Spletna pomoč

Če imate težave z uporabo televizorja Philips, lahko uporabite spletno podporo. Izberite jezik in vnesite številko modela izdelka.

Obiščite spletno stran [www.philips.com/support](http://www.philips.com/support).

Na strani za podporo lahko najdete telefonsko številko v vaši državi, na katero nas lahko pokličete, in odgovore na pogosta vprašanja. V nekaterih državah se lahko pogovarjate z našimi sodelavci in se za pomoč obrnete neposredno na nas ali nam pošljete vprašanje po e-pošti.

Prenesete lahko novo programsko opremo za televizor ali priročnik, ki ga lahko berete z računalnikom.

---

28.5

## Podpora in popravilo

Če potrebujete podporo in popravilo, lahko pokličete službo za pomoč uporabnikom v svoji državi. Če je potrebno popravilo, ga bodo opravili naši serviserji.

Telefonsko številko lahko najdete v tiskani dokumentaciji, ki je priložena televizorju.

Ali pa obiščite spletno stran [www.philips.com/support](http://www.philips.com/support) in po potrebi izberete svojo državo.

 **odpora**

V vrstici Aplikacije menija Domov lahko poiščete aplikacijo **Podpora**.

Odprite aplikacijo in poiščite telefonsko številko, na katero nas lahko pokličete.

**Številka modela in serijska številka televizorja**

Mogoče boste morali posredovati številko modela in serijsko številko televizorja. Te podatke lahko najdete na nalepki na embalaži ali tipski nalepki na hrbtnem ali spodnjem delu televizorja.

 **Opozorilo**

Televizorja ne poskušajte popraviti sami. S tem lahko povzročite hude telesne poškodbe, nepopravljivo škodo na televizorju ali razveljavitev garancije.

# Varnost in nega

29.1

## Varnost

### Pomembno

Pred uporabo televizorja preberite varnostna navodila. Če zaradi neupoštevanja teh navodil pride do poškodbe, garancija za izdelek ne velja.

### Nevarnost električnega udara ali požara

- Televizorja ne izpostavljajte dežju ali vodi. V bližino televizorja ne postavljajte posod z vodo, kot so vaze. Če se tekočina razlije po televizorju, ga nemudoma odklopite iz električnega omrežja. Pred ponovno uporabo naj televizor pregleda Philipsova služba za pomoč uporabnikom.
- Televizorja, daljinskega upravljalnika ali baterij ne izpostavljajte prekomerni vročini. Ne postavljajte jih v bližino prižganih sveč, odprtega ognja ali drugih izvorov toplote, vključno z neposredno sončno svetlobo.
- V prezračevalne reže ali druge odprtine televizorja ne potiskajte predmetov.
- Na napajalni kabel ne polagajte težkih predmetov.
- Napajalnega vtiča ne izpostavljajte fizičnim obremenitvam. Ohlapno priključen napajalni vtič lahko povzroči iskrenje ali požar. Pazite, da med vrtenjem televizorja napajalni kabel ne bo obremenjen.
- Za izklop napajanja televizorja omrežni vtič izključite iz električnega omrežja. Ko želite iztakniti napajalni kabel iz vtičnice, vlecite za vtič, ne za kabel. Poskrbite, da bo dostop do napajalnega vtiča vedno neoviran.

### Nevarnost telesne poškodbe ali poškodbe televizorja

- Televizor, ki tehta več kot 25 kg (55 lbs), morata dvigniti in premakniti dve osebi.
- Če želite televizor namestiti na stojalo, uporabite priloženo stojalo. Stojalo trdno pritrdite na televizor. Televizor namestite na ravno in vodoravno površino, ki zdrži težo televizorja in stojala.
- V primeru namestitve na steno uporabite nosilec, ki zanesljivo vzdrži težo televizorja. Družba TP Vision ne prevzema odgovornosti v primeru nepravilne stenske namestitve, ki povzroči nesrečo, telesne poškodbe ali škodo.

- Deli naprave so izdelani iz stekla. Z njimi ravnajte pazljivo, da preprečite poškodbe ali škodo.

### Nevarnost poškodbe televizorja!

Pred priključitvijo televizorja v električno vtičnico preverite, ali električna napetost v vašem domu ustreza električni napetosti, navedeni na hrbtni strani televizorja. Če se napetosti ne ujemata, televizorja ne smete priključiti v električno vtičnico.

### Nevarnost poškodbe otrok

Upoštevajte naslednje varnostne ukrepe, s katerimi boste preprečili, da bi se televizor prevrnil in poškodoval otroke:

- Televizorja ne postavljajte na površino, prekrito s tkanino ali drugim materialom, ki ga je mogoče povleči.
- Poskrbite, da noben del televizorja ne visi čez rob površine.
- Televizorja ne postavljajte na visoko pohištvo, kot je knjižna polica, ne da bi pred tem televizor in pohištvo pritrdili na steno ali drug nosilni element.
- Otroke poučite glede nevarnosti plezanja na pohištvo, da bi dosegli televizor.

### Nevarnost zaužitja baterij!

Daljinski upravljalnik morda deluje s ploskimi okroglimi baterijami, ki jih lahko otroci pogoltnejo. Te baterije hranite izven dosega otrok.

### Nevarnost pregretja

Televizorja ne nameščajte v utesnjen prostor. Okrog njega pustite vsaj 10 centimetrov (ali 4 palce) prostora za prezračevanje. Poskrbite, da zavese ali drugi predmeti ne prekrivajo prezračevalnih rež televizorja.

### Nevihte

Pred nevihto izklopite napajalni in antenski kabel televizorja. Med nevihto se ne dotikajte nobenega dela televizorja in napajalnega ter antenskega kabla.

### Nevarnost poškodbe sluha

Izogibajte se uporabi slušalk pri preveliki glasnosti oziroma dolgotrajni uporabi slušalk.

---

## Nizke temperature

Če ste televizor prevažali pri temperaturi pod 5 °C (41 °F), ga vzemite iz embalaže in pred priključitvijo napajanja počakajte, da temperatura televizorja doseže sobno temperaturo.

---

## Vlaga

V redkih primerih, odvisno od temperature in vlažnosti, lahko pride na notranji strani steklenega sprednjega dela televizorja do rahle kondenzacije (pri nekaterih modelih). Če želite ta pojav preprečiti, ne izpostavljajte televizorja neposredni sončni svetlobi, vročini ali veliki vlažnosti. Če pride do kondenzacije, le-ta izgine po nekajurnem delovanju televizorja. Kondenzacijska vlaga ne škoduje televizorju in ne povzroča napak.

---

29.2

## Nega zaslona

- Zaslona se ne dotikajte, potiskajte, drgnite ali udarjajte s predmeti.
- Pred čiščenjem televizor izključite iz električnega omrežja.
- Televizor in okvir očistite in nežno obrišite z mehko in vlažno krpo. Ne dotikajte se LED-sijalk Ambientlight na zadnji strani televizorja. Za čiščenje televizorja nikoli ne uporabljajte alkohola, kemikalij ali gospodinjskih čistil.
- Vodne kapljice obrišite čim prej, da preprečite deformacije in bledenje barv.
- Čim bolj se izogibajte prikazu nepremičnih slik. Nepremične slike so slike, ki ostanejo prikazane na zaslonu dalj časa. Med nepremične slike spadajo zaslonski meniji, črni robovi, prikazan čas itd. Če se uporabi nepremičnih slik ne morete izogniti, zmanjšajte kontrast in svetlost zaslona, s čimer boste preprečili poškodbe zaslona.

# Pogoji uporabe

## 30.1

### Pogoji uporabe – televizor

2015 © TP Vision Europe B.V. Vse pravice pridržane.

Ta izdelek je na trgu ponudila družba TP Vision Europe B.V. ali njena povezana družba (v nadaljevanju "TP Vision"), ki je tudi proizvajalec tega izdelka. Družba TP Vision jamči za televizor, kateremu je priložena ta knjižica. Philips in Philipsov znak štita sta registrirani blagovni znamki družbe Koninklijke Philips N.V.

Pridržujemo si pravico do sprememb specifikacij brez predhodnega obvestila. Blagovne znamke so last družbe Koninklijke Philips N.V ali drugih lastnikov. TP Vision si pridržuje pravico kadarkoli spremeniti izdelke brez obveze po spremembi svojih prejšnjih izdelkov.

Pisna gradiva, ki so priložena televizorju, in priročnik, ki je shranjen v pomnilniku televizorja ali prenesen s Philipsove spletne strani [www.philips.com/support](http://www.philips.com/support), povsem zadostujejo za pravilno uporabo sistema.

Material v tem priročniku omogoča pravilno uporabo sistema. Če izdelek ali njegove posamezne module in postopke uporabljate za namene, ki niso navedeni v tem priročniku, morate predhodno preveriti veljavnost in primernost teh namenov. Družba TP Vision jamči, da gradivo ne krši nobenega od patentov ZDA. Ne dajemo nobenega drugega izrecnega ali nakazanega jamstva. Družba TP Vision ne prevzema odgovornosti za napake v vsebini tega dokumenta ali katerekoli težave, ki nastanejo zaradi vsebine tega dokumenta. Napake, ki bodo posredovane družbi Philips, bodo odpravljene in čim prej objavljene na Philipsovi spletni strani za podporo.

Garancijski pogoji – Nevarnost telesnih poškodb, poškodovanja televizorja ali prenehanja veljavnosti jamstva.

Televizorja ne poskušajte popravljati sami. Televizor in dodatne naprave uporabljajte samo v skladu z navodili izdelovalca. Opozorilni znak na hrbtni strani TV-sprejemnika označuje nevarnost električnega udara. Ne odstranjujte pokrova televizorja. Za servis in druga popravila se obrnite na Philipsovo oddelek za pomoč uporabnikom. Telefonsko številko lahko najdete v tiskani dokumentaciji, ki je priložena televizorju. Ali pa obiščite spletno stran [www.philips.com/support](http://www.philips.com/support) in po potrebi izberete svojo državo. Vsa opravila, ki so v tem priročniku izrecno prepovedana, ter vsi postopki, ki niso priporočeni ali dovoljeni v tem priročniku, izničijo jamstvo.

Značilnosti slikovnih pik

Ta izdelek LCD/LED ima veliko število barvnih

slikovnih pik. Čeprav je delujočih pik 99,999 % ali več, so lahko ves čas na zaslonu prikazane črne pike ali svetle točke (rdeče, zelene ali modre). To je strukturna lastnost zaslona (v okviru sprejetih industrijskih standardov) in ne pomeni napake v delovanju.

Skladnost s pravili CE

Ta izdelek je skladen z bistvenimi zahtevami in drugimi ustreznimi določili direktiv 2006/95/ES (nizka napetost) ter 2004/108/ES (elektromagnetna združljivost) in 2011/65/EU (ROHS).

Skladnost s standardi EMF

TP Vision izdeluje in prodaja veliko potrošniških izdelkov, ki tako kot katerikoli drugi elektronski aparati oddajajo in sprejemajo elektromagnetne signale. Eno glavnih poslovnih načel družbe TP Vision je izvajanje vseh ustreznih zdravstvenih in varnostnih ukrepov za izdelke, upoštevanje vseh zakonskih zahtev in standardov za elektromagnetna polja (EMF), ki veljajo v času izdelave izdelka.



Družba TP Vision je predana razvoju, proizvodnji in trženju izdelkov brez škodljivih vplivov na zdravje. Družba TP Vision zagotavlja, da so njeni izdelki glede na razpoložljive znanstvene dokaze varni, če jih uporabljate v skladu z navodili in na predviden način. TP Vision aktivno sodeluje pri razvoju mednarodnih standardov za elektromagnetna polja in varnostnih standardov, kar družbi omogoča nadaljevanje razvoja in standardizacije za zgodnjo integracijo izdelkov.

## 30.2

### Pogoji uporabe – pametni televizor

Ogledate si lahko pogoje uporabe in pravilnik o zasebnosti ter določite nastavitve zasebnosti pametnega televizorja.

Odpiranje strani pogojev uporabe za pametni televizor ...

- 1 - Pritisnite  HOME (Domov), da odprete meni Domov.
- 2 - Izberite  Aplikacije, da odprete možnost Aplikacije.
- 3 - Izberite Podpora.

## 30.3

### Pogoji uporabe – Galerija aplikacij Philips

Za več informacij v možnosti Pomoč pritisnite barvno tipko  Ključne besede in poiščite Pogoji uporabe, Galerija aplikacij.

# Avtorske pravice

## MHL

MHL, Mobile High-Definition Link in logotip MHL so blagovne znamke ali registrirane blagovne znamke družbe MHL, LLC.



## HDMI



### HDMI®

HDMI, logotip HDMI in High-Definition Multimedia Interface so blagovne znamke ali registrirane blagovne znamke družbe HDMI licensing LLC v Združenih državah Amerike in drugih državah.

## Dolby Digital Plus



### Dolby®

Izdelano z licenco podjetja Dolby Laboratories. Dolby in simbol dvojnega D sta blagovni znamki podjetja Dolby Laboratories.

## DTS Premium Sound™



### DTS Premium Sound™

Patente za DTS si oglejte na spletni strani <http://patents.dts.com>. Izdelano z licenco podjetja DTS Licensing Limited. DTS, simbol ter DTS in simbol so registrirane blagovne znamke, program DTS 2.0 pa je blagovna znamka podjetja DTS, Inc. © DTS, Inc. Vse pravice pridržane.

## Microsoft



### Windows Media

Windows Media je registrirana blagovna znamka ali blagovna znamka družbe Microsoft Corporation v ZDA in/ali drugih državah.

### Microsoft PlayReady

Lastniki vsebin s tehnologijo za dostop do vsebin Microsoft PlayReady™ ščitijo svojo intelektualno lastnino, vključno z avtorsko zaščitene vsebinami. Ta naprava za dostop do zaščitene vsebine PlayReady in/ali zaščitene vsebine WMDRM uporablja tehnologijo PlayReady. Če naprava ne uveljavlja ustrezno omejitev v zvezi z uporabo vsebine, lahko lastniki vsebin zahtevajo od družbe Microsoft, da onemogoči uporabo zaščitene vsebine PlayReady s strani naprave. Preklic ne sme vplivati na nezaščiteno vsebino ali vsebino, zaščiteno z drugimi tehnologijami za nadzor dostopa. Lastniki vsebine lahko zahtevajo, da za dostop do njihove vsebine nadgradite tehnologijo PlayReady. Če zavrnete nadgradnjo, ne boste mogli dostopati do vsebine, ki zahteva nadgradnjo.

## Združenje Wi-Fi Alliance



Wi-Fi®, logotip Wi-Fi CERTIFIED in logotip Wi-Fi so registrirane blagovne znamke združenja Wi-Fi Alliance.

## Kensington

(če je primerno)



Kensington in Micro Saver sta v ZDA registrirani blagovni znamki družbe ACCO World Corporation z izdanimi registracijami in vloženi zahtevki za registracijo v drugih državah po vsem svetu.

## Druge blagovne znamke

Vse druge registrirane in neregistrirane blagovne znamke so v lasti njihovih lastnikov.



# Kazalo

## 3

- 3D 64
- 3D, Kaj potrebujete, aktivna 3D-tehnologija 64
- 3D, optimalno gledanje 65
- 3D, pretvorba iz 2D v 3D 65
- 3D, zdravstveno opozorilo 65

## A

- Ambilight, Barva stene 77
- Ambilight, Izklop televizorja 77
- Ambilight, nastavitve 76
- Antena, ročna namestitvev 90
- Aplikacije 50

## B

- Barva 68
- Barva, barvni odtenek 70
- Barva, izboljšava barv 69
- Barva, nasičenost 70
- Barva, nastavljanje barv 70
- Barva, temperatura barve 69
- Barva, temperatura barve po meri 69
- Baterije, daljinski upravljalnik 30
- Bluetooth 19
- Bluetooth, izbira naprave 20
- Bluetooth, Naprave 19
- Bluetooth, odstranitev naprave 20
- Bluetooth, združevanje 20
- Brezžični zvok 76
- Brezžični zvočniki, izberi 76
- Brezžični zvočniki, kaj so 76
- Brezžično omrežje 8

## C

- CAM, modul za pogojni dostop. 15
- CI+ 15
- Clear LCD 72
- Clear Sound 74

## D

- Daljinski upravljalnik, Azerty 30
- Daljinski upravljalnik, cirilica 30
- Daljinski upravljalnik, naglašene črke in simboli 30
- Daljinski upravljalnik, Qwerty 30
- Daljinski upravljalnik, Qwerty in cirilica 29
- Daljinski upravljalnik, tipkovnica 29
- Daljinski upravljalnik, velike črke 29
- Digitalna videoradiodifuzija (DVB) 89
- Digitalni teletext 37
- DMR, Digital Media Renderer 10
- DVD-predvajalnik 19

## E

- EasyLink 13
- EasyLink, daljinski upravljalnik 14
- EasyLink, vklop ali izklop 14
- Evropski znak za okolje 94

## F

- Format slike 72
- Format slike, napredno 72
- Format slike, osnovno 72
- Format zvočnega izhoda 18

- Fotoaparati, priključitev 23
- Fotografije, videoposnetki in glasba 57

## G

- Gama 71
- Gibanje, Clear LCD 72
- Gibanje, Perfect Natural Motion 72
- Glasnost slušalk 75
- Glasovno iskanje 28
- Gluhi in naglušni 84

## H

- HbbTV 38
- HDMI MHL 13
- HDMI, ARC 13
- HDMI, priključek DVI 14

## I

- Igralna konzola ali računalnik 49
- Igralna konzola ali računalnik, nastavitvev 69
- Igralna konzola, priključitev 20
- Igralni plošček, priključitev 21
- Igre, igranje na razdeljenem zaslonu 54
- Incredible Surround 74
- Incredible Surround 3D 74
- Interaktivna televizija, kaj je 38
- Interaktivni televizor 38
- Internetna zgodovina, brisanje 9
- Iskanje frekvenc 89

## I

- iTV 38

## I

- Izbira videa 35
- Izbriši internetno zgodovino 11
- Izklopni časovnik 25
- Izklopni časovnik 26
- Izravnavanje zvočnega izhoda 18

## J

- Jezik besedila, dodatni 38
- Jezik besedila, glavni 38
- Jezik podnapisov 34
- Jezik podnapisov, dodatni 34
- Jezik podnapisov, glavni 34
- Jezik zvoka 34
- Jezik zvoka, dodatni 34
- Jezik zvoka, glavni 34

## K

- Kabel, ročna namestitvev 90
- Kakovost sprejema 89
- Konec uporabe 94
- Kontrast 68
- Kontrast osvetlitve ozadja 68
- Kontrast osvetlitve ozadja 3D 69
- Kontrast, Dinamični kontrast 71
- Kontrast, Gama 71
- Kontrast, Kontrast videa 71
- Kontrast, kontrast videa 3D 69
- Kontrast, Način kontrasta 70
- Kontrast, Popoln kontrast 71

Kopija seznama programov 90  
Kopiranje seznama programov, kopija 90  
Kopiranje seznama programov, prenos 91  
Kopiranje seznama programov, trenutna različica 91

## L

Logotip Philips, svetlost 25  
Logotipi programov 80

## M

Medij 57  
Meni Domov 46  
Miracast™, vklop 61  
Možnosti na programu 34

## N

Naglušni 84  
Namestitev omrežja 8  
Namestitev televizorja 88  
Namestitev televizorja 6  
Nastavitve za Android 11  
Nastavitve zvočnega izhoda 17  
Nastavljanje barv, ponastavitve 70  
Način omrežne frekvenca 89  
Nega zaslona 101  
Nizki toni 73

## O

Objave 93  
Obrnite se na Philips 99  
Obvestilo o izdelku 94  
Odlaganje televizorja ali baterij 94  
Odmik zvočnega izhoda 18  
Odprtokodna programska oprema 92  
Odstranitev povezave Miracast 10  
Okolju prijazne nastavitve 78  
Omrežje, brezžično 8  
Omrežje, nastavitve 9  
Omrežje, odstranitev povezave Miracast 10  
Omrežje, ogled nastavitvev 9  
Omrežje, omrežno ime televizorja 10  
Omrežje, povezava 8  
Omrežje, statični IP 9  
Omrežje, vklop povezave Wi-Fi 10  
Omrežje, Wi-Fi Smart Screen 10  
Omrežje, WoWLAN 9  
Omrežje, WPS 8  
Omrežje, WPS s kodo PIN 8  
Omrežje, žično 9  
Omrežna frekvenca 89  
Omrežno ime televizorja 9  
Ostrina 68  
Ostrina, Izjemna ločljivost 72  
Ostrina, Zmanjšanje artefaktov MPEG 72  
Ostrina, Zmanjševanje šumov 72  
Otroška ključavnica 81

## P

Pametna kartica, CAM 15  
Perfect Natural Motion 72  
Podnapisi 34  
Podpora, spletna 99  
Pogoji uporabe 102  
Pogoji uporabe, Galerija aplikacij 12  
Pomnilnik USB, priključitev 23  
Pomoč uporabnikom 99  
Ponovna namestitev televizorja 88  
Popravilo 99

Predstavnostne datoteke iz shranjevanja v oblaku 57  
Predstavnostne datoteke, iz pogona USB 57  
Predstavnostne datoteke, iz računalnika ali naprave NAS 57  
Predvajalnik Blu-ray, povezava 19  
Preizkus sprejema 89  
Preverjanje porabe energije 78  
Priključek SCART, nasveti 15  
Priključek YPbPr, nasveti 15  
Priključek za anteno 7  
Priključitev DVD-predvajalnika 19  
Priključitev na napajanje 6  
Program 32  
Program, možnosti 34  
Program, Namestitev antenskih programov 88  
Program, Namestitev kabelskih programov 88  
Program, ponovna namestitev 88  
Program, preklon na 33  
Program, preklon na program 33  
Program, ročna posodobitev programov 88  
Program, samodejna posodobitev programov 88  
Program, starostna ocena 33  
Program, TV-vodnik 39  
Programi, gledanje dveh programov 67  
Programi, priporočila 44  
Programska oprema, posodobitev 92  
Prostorski način 74

## R

Radijske postaje 32  
Razdalja gledanja 6  
Računalnik, priključitev 24  
Registracija izdelka 97

## S

Samodejna izravnava glasnosti 74  
Samodejna posodobitev programov 88  
Samodejni izklop 26  
Samodejni prostorski zvok 3D 74  
Seznam programov 32  
Seznam programov, filtriranje 32  
Seznam programov, iskanje 32  
Seznam programov, odpiranje 32  
Sinhronizacija zvoka in slike 17  
Sistem za domači kino, izravnava glasnosti 18  
Sistem za domači kino, težave 18  
Sistem za domači kino, večkanalni 18  
Sistem za domači kino, zvok 75  
Skupna vmesniška reža 15  
Slabovidni 84  
Slepi in slabovidni 84  
Slika v sliki 67  
Slika, barva 68  
Slika, hitre nastavitve 73  
Slika, kontrast osvetlitve ozadja 68  
Slika, ostrina 68  
Slog Ambilight 63  
Slog slike 68  
Slog zvoka 73  
Slušalke, priključitev 20  
Snemanje 41  
Snemanje, podatki TV-vodnika 39  
Spletna podpora 99  
Sporočilo o posodobitvi programov 88  
Spremljanje 3D-vsebine 64  
Stanje pripravljenosti 25  
Starostna ocena 33  
Starševska ocena 33

Svetlobni senzor 78  
Svetlost, logotip Philips 25

## T

Teletekst 37  
Težave 97  
Težave, daljinski upravljalnik 97  
Težave, HDMI 98  
Težave, jezik menija 99  
Težave, povezava, internet 99  
Težave, povezava, Wi-Fi 99  
Težave, programi 98  
Težave, slika 98  
Težave, USB 98  
Težave, zvok 98  
Tipke na televizorju 25  
Tipkovnica daljinskega upravljalnika 29  
Tipkovnica USB 22  
Tipkovnica USB, priključitev 22  
Trdi disk USB, namestitev 22  
Trdi disk USB, prostor na disku 22  
Trgovina Google Play 51  
TV na zahtevo 44  
TV-vodnik 39  
TV-vodnik, opomnik 39  
TV-vodnik, podatki in informacije 39

## U

Univerzalni dostop 84  
Univerzalni dostop, naglušni 84  
Univerzalni dostop, Zvočniki/slušalke 85

## V

Varnostna navodila 100  
Velikost frekvenčnega koraka 89  
Večkratni pogled 67  
Video na zahtevo 45  
Videokamera, priključitev 23  
Visoki toni 74  
Vklop in izklop 25  
Vodnik za priključitev 13

## W

Wi-Fi 8  
WoWLAN 9

## Z

Zaklep aplikacije 52  
Zapoznitev zvočnega izhoda 17  
Zdaj na vašem televizorju 44  
Zmanjšanje artefaktov MPEG 72  
Zmanjšanje šumov 72  
Zvok, Clear Sound 74  
Zvok, glasnost slušalk 75  
Zvok, Incredible Surround 3D 74  
Zvok, nizki toni 73  
Zvok, prostorski način 74  
Zvok, samodejna izravnava glasnosti 74  
Zvok, Samodejni prostorski zvok 3D 74  
Zvok, visoki toni 74  
Zvočni izhod – optični, nasveti 15  
Zvočni komentar 84  
Zvočni opis 84  
Zvočniki televizorja 75  
Zvočniki, brezžični 76

## Ž

Žično omrežje 9



[www.philips.com/support](http://www.philips.com/support)

#### България

Грижа за клиента  
**02 4916 273**  
(Национален номер)

#### België/Belgique

Klantenservice/  
Service Consommateurs  
**02 700 72 62**  
(0.15€/min.)

#### Bosna i Hercegovina

Potpora potrošačima  
**033 941 251**  
(Lokalni poziv)

#### Republika Srbija

Potpora potrošačima  
**011 321 6840**  
(Lokalni poziv)

#### Česká republika

Zákaznická podpora  
**228 880 895**  
(Místní tarif)

#### Danmark

Kundeservice  
**3525 8314**

#### Deutschland

Kundendienst  
**069 66 80 10 10**  
(Zum Festnetztarif ihres  
Anbieters)

#### Ελλάδα

Τμήμα καταναλωτών  
**2111983028**  
(Διεθνής κλήση)

#### Eesti

Klienditugi  
**668 30 61**  
(Kohalikud kõned)

#### España

Atención al consumidor  
**913 496 582**  
(0,10€ + 0,08€/min.)

#### France

Service Consommateurs  
**01 57 32 40 50**  
(coût d'un appel local sauf  
surcoût éventuel selon  
opérateur réseau)

#### Hrvatska

Potpora potrošačima  
**01 777 66 01**  
(Lokalni poziv)

#### Indonesia

Consumer Care  
**0800 133 3000**

#### Ireland

Consumer Care  
**015 24 54 45**  
(National Call)

#### Italia

Servizio Consumatori  
**0245 28 70 14**  
(Chiamata nazionale)

#### Қазақстан Республикасы

байланыс орталығы  
**810 800 2000 00 04**  
(стационарлық нөмірлерден  
Қазақстан Республикасы  
бойынша қоңырау шалу тегін)

#### Latvija

Klientu atbalsts  
**6616 32 63**  
(Vietēlais tarifs)

#### Lietuva

Klientų palaikymo tarnyba  
**8 521 402 93**  
(Vietiniais tarifais)

#### Luxembourg

Service Consommateurs  
**2487 11 00**  
(Appel nat./Nationale Ruf)

#### Magyarország

Ügyfélszolgálat  
**(061) 700 81 51**  
(Belföldi hívás)

#### Malaysia

Consumer Care  
**1800 220 180**

#### Nederland

Klantenservice  
**0900 202 08 71**  
(1€/gesprek)

#### Norge

Forbrukerstøtte  
**22 97 19 14**

#### Österreich

Kundendienst  
**0150 284 21 40**  
(0,05€/Min.)

#### Республика Беларусь

Контакт Центр  
**8 10 (800) 2000 00 04**  
(бесплатный звонок по  
Республике Беларусь со  
стационарных номеров)

#### Российская Федерация

Контакт Центр  
**8 (800) 220 00 04**  
(бесплатный звонок по  
России)

#### Polska

Wsparcie Klienta  
**22 397 15 04**  
(Połączenie lokalne)

#### Portugal

Assistência a clientes  
**800 780 068**  
(0,03€/min. – Móvel  
0,28€/min.)

#### România

Serviciul Clienti  
**031 630 00 42**  
(Tarif local)

#### Schweiz/Suisse/Svizzera

Kundendienst/ Service  
Consommateurs/Servizio  
Consumatori  
**0848 000 291**  
(0,04 CHF/Min)

#### Slovenija

Skrb za potrošnike  
**01 88 88 312**  
(Lokalni klic)

#### Slovensko

Zákaznická podpora  
**02 332 154 93**  
(vnútroštátny hovor)

#### Suomi

Finland Kuluttajapalvelu  
**09 88 62 50 40**

#### Sverige

Kundtjänst  
**08 57 92 90 96**

#### Türkiye

Tüketici Hizmetleri  
**0 850 222 44 66**

#### Україна

Служба підтримки  
споживачів  
**0-800-500-480**  
(дзвінки зі стаціонарних  
телефонів безкоштовні)

#### United Kingdom

Consumer Care  
**020 79 49 03 19**  
(5p/min BT landline)

#### Argentina

Consumer Care  
**0800 444 77 49**  
- Buenos Aires  
**0810 444 7782**

#### Brasil

Suporte ao Consumidor  
**0800 701 02 45**  
- São Paulo  
**29 38 02 45**



All registered and unregistered trademarks are property of their respective owners. Specifications are subject to change without notice. Philips and the Philips' shield emblem are trademarks of Koninklijke Philips N.V. and are used under license from Koninklijke Philips N.V. 2015 © TP Vision Europe B.V. All rights reserved. philips.com