

Register your product and get support at

www.philips.com/welcome

47PFL4606H

46PFL5606H

42PFL4x06H

42PFL3x06H

40PFL5xx6H

37PFL4606H

32PFL5x06H

32PFL4606H

32PFL3x06H

DesignLine Tilt

DA Brugervejledning

PHILIPS

EN	Addendum When you select a channel from the channel grid, a preview is not displayed.	HR	Dodatak Kada odaberete kanal s mreže kanala, pretpregled se ne prikazuje.
BG	Допълнение Когато изберете канал от мрежата с канали, на дисплея не се показва преглед.	HU	Függelék A mikor kijelöl egy csatornát a csatornák táblázatában, nem jelenik meg előnézeti kép.
CS	Dodatek Při výběru kanálu z mřížky není náhled zobrazen.	IT	Integrazione Quando si seleziona un canale dalla relativa griglia, l'anteprima non viene visualizzata.
DA	Tillæg Når du vælger en kanal fra kanaloversigten, er der ikke nogen eksempelvisning.	KK	Қосымша Арналар кестесінен арна таңдалғанда алдын ала қарау мүмкіндігі болмайды.
DE	Nachtrag Wenn Sie einen Sender aus der Senderliste auswählen, wird keine Vorschau angezeigt.	LV	Pielikums Kad izvēlaties kanālu no kanālu tīkla, priekšskatījums netiek radīts.
EL	Παράρτημα Όταν επιλέγετε ένα κανάλι από το δίκτυο καναλιών, δεν εμφανίζεται προεπισκόπηση.	LT	Priedas Renkantis kanalą iš kanalų tinklelio, peržiūra nerodoma.
ES	Apéndice Cuando se selecciona un canal de la parrilla, no se muestra una vista previa.	NL	Addendum Wanneer u een zender selecteert in de zenderlijst, krijgt u geen voorbeeld te zien.
ET	Lisa Kui valite kanali kanalite tabelist, siis eelvaadet ei kuvata.	NO	Addendum Når du velger en kanal fra kanalnettet, vil forhåndsvisning ikke bli vist.
FI	Lisäys Kun valitset kanavan kanavaruudukosta, esikatselua ei näytetä.	PL	Dodatek Podgląd nie wyświetla się po wybraniu kanału z siatki kanałów.
FR	Addenda Lorsque vous sélectionnez une chaîne dans la grille des chaînes, aucun aperçu n'est disponible.	PT	Adenda Quando selecciona um canal na grelha de canais, não é apresentada uma pré-visualização.
		RO	Anexă Când selectați un canal din grila de canale, nu este afișată o imagine de examinare.

RU **Приложение**
При выборе канала из таблицы каналов предварительный просмотр не отображается.

SK **Príloha**
Keď vyberiete kanál z mriežky kanálov, ukážka sa nezobrazí.

SL **Dodatek**
Ko na seznamu kanalov izberete kanal, ni prikazan predogled.

SR **Dodatak**
Kada izaberete kanal iz mreže kanala, pregled se ne prikazuje.

SV **Tillägg**
När du markerar en kanal i kanalöversikten visas ingen förhandsgranskning.

TR **Ek**
Kanal izgarasından bir kanal seçtiğinizde, bir önizleme görüntülenmez.

UK **Додаток**
Під час вибору каналів з таблиці каналів попередній перегляд не відображається.

الملحق AR
عندما تختار قناة من قائمة شبكة القنوات، لا يتم عرض المعاينة.

Supported audio/video formats

File Extensions	Container	Video codec	Maximum resolution	Max. Frame Rate (fps)	Max. Bit Rate (Mbps)	Audio codec	USB
.mpg .mpeg .vob	PS	MPEG1	768x576	30	1.8 Mbps	MP1 Layer1/2, MP3, AC3, DVD LPCM	YES
		MPEG2 MP@HL	1920x1080	30	40 Mbps		YES
		MPEG2 MP@HL	1920x1080	30	40 Mbps		YES
.ts	TS	H.264 BP/MP/HP LV 4.0	1920x1080	30	40 Mbps	MPEG1 Layer1/2, AC3 MPEG2 AAC-LC, MPEG4 AAC-LC/ HE-AAC, AC3	YES
		H.264 BP/MP/HP LV 4.0	1920x1080	30	40 Mbps		YES
.mp4 (mov and .3gpp extensions are not supported)	MP4	MPEG4 SP@L 3.0/ ASP@HL 4.0	1920x1080	30	40 Mbps	MPEG1 Layer1/2, MP3, MPEG2 AAC-LC, MPEG4 AAC-LC/HE-AAC	YES
		H.263	1408x1152	30	40 Mbps		YES
		Motion JPEG (^h .mov only)	1280x720	30	30 Mbps		YES
		H.264 BP/MP/HP LV 4.0	1920x1080	30	40 Mbps		YES
.mkv	MKV	MPEG4 SP@L 3.0/ ASP@HL 4.0	1920x1080	30	40 Mbps	wav/PCM/ADPCM/A-law PCM/u-law PCM, MPEG1 Layer1/2, MP3, MPEG2 AAC-LC, MPEG4 AAC-LC/HE-AAC, AC3	YES
		XviD	1920x1080	30	40 Mbps		YES
.mp4 .avi	AVI	MPEG1	768x576	30	1.8 Mbps	wav/PCM/ADPCM/A-law PCM/u-law PCM, MPEG1 Layer 1/2, MP3, MPEG2 AAC-LC, MPEG4 AAC-LC/HE-AAC, AC3	YES
		MPEG2 MP@HL	1920x1080	30	40 Mbps		YES
		H.264 BP/MP/HP LV 4.0	1920x1080	30	40 Mbps		YES
		MPEG4 SP@L 3.0/ ASP@HL 4.0	1920x1080	30	40 Mbps		YES
		Motion JPEG	1280x720	30	30 Mbps		YES
.flv	FLV	Sorenson	352x288	30	40 Mbps	MPEG1 Layer1/2, MP3, MPEG2 AAC-LC, MPEG4 AAC-LC/HE-AAC	YES
		H.264 BP/MP/HP LV 4.0	1920x1080	30	40 Mbps		YES
.mp3	MP3	NA	NA	NA	32/40/48/56/64/80/96/ 112/128/160/192/224/ 256/320 kbits/s	MP3	YES
.wav	MKV	NA	NA	NA	16bit PCM(big/little endian) 24bit PCM(big endian)	PCM/ADPCM/A-law PCM/ u-law PCM	YES
.aac .mp4 .m4a	AAC	NA	NA	NA	16-576 kbits/s	ACC-LC/HE-AAC	YES



Contact information

België/ Belgique

0800 80 190 Gratis/Gratuit

ЧАТ www.philips.com/support

България

00800 11 544 24

Česká republika

800 142 840 Bezplatný hovor

Danmark

3525 8759 Lokalt opkald

ЧАТ www.philips.com/support

Deutschland

0800 000 7520 (kostenfrei)

ЧАТ www.philips.com/support

Ελλάδα

0 0800 3122 1280

Κλίση χωρίς χρέωση

España

900 800 655 Teléfono local gratuito solamente para clientes en España

ЧАТ www.philips.com/support

Estonia

8000100288 kohalik kõne tariifi

France

0805 025 510 numéro sans frais

ЧАТ www.philips.com/support

Hrvatska

0800 222778 free

Ireland

South: 1 800 7445477

North: 0 800 331 6015

Italia

800 088774 Numero Verde

Қазақстан

+7 727 250 66 17 local

Latvia

80002794 local

Lithuania

880030483 local

Luxemburg/Luxembourg

080026550

Ortsgespräch/Appel local

Magyarország

06 80 018 189 Ingyenes hívás

Nederland

0800 023 0076 Gratis nummer

Norge

22 70 81 11 Lokalsamtale

Österreich

0800 180 016

Polska

00800 3111 318

Portugal

0800 780 902 Chamada Grátis

Россия

(495) 961 1111

8800 200 0880

(бесплатный звонок по России)

România

0800-894910 Apel gratuit

0318107125 Apel local

Србија

+381 114 440 841 Lokalni poziv

Slovensko

0800 004537 Bezplatný hovor

Slovenija

600 744 5477 lokalni klic

Sverige

08 5792 9100 Lokalsamtal

Suisse/Schweiz/Svizzera

0800 002 050

Schweizer Festnetztarif/ Tarif réseau fixe France

Suomi

09 2311 3415 paikallispuhelu

Türkiye

444 7 445

United Kingdom

0800 331 6015 Toll Free

Українська

0-800-500-697

This information is correct at the time of print. For updated information, see www.philips.com/support.

Indholdsfortegnelse

1	Meddelelse	2
----------	-------------------	---

2	Vigtigt	4
----------	----------------	---

3	Dit tv	7
	Knapper på TV'et	7
	Fjernbetjening	8
	Brug af fjernbetjening	9

4	Brug af tv'et	10
	Tænd dit tv	10
	Sæt TV'et på standby	10
	Sluk for dit tv	11
	Kanalskift	11
	Visning af tilsluttede enheder	12
	Justering af lydstyrken på tv'et	12
	Brug af tekst-tv	13

5	Flere funktioner på tv'et	14
	Adgang til tv-menuer	14
	Tilføjelse af enhed til startmenuen	14
	Omdøbning af enheder fra startmenuen	14
	Fjernelse af enheder fra startmenuen	15
	Ændring af billed- og lydindstillinger	15
	Brug af den universale adgangsmenu	18
	Brug af avancerede tekst-tv-funktioner	19
	Oprettelse og brug af liste over foretrukne kanaler	20
	Brug af Electronic Program Guide (elektronisk programoversigt)	20
	Visning af tv-uret	21
	Brug af timere	22
	Lås uegnet indhold	22
	Vis Scenea	23
	Skift sprog	24
	Afspil fotos, musik og videoer på USB-lagringsenheder:	24
	Afspilning af digitale radiokanaler	26
	Opdatering af tv-softwaren	27
	Ændring af tv-præferencer	28
	Start af tv-demo	29
	Nulstilling af tv'et til fabriksindstillingerne	29

6	Installation af kanaler	30
	Automatisk installation af kanaler	30
	Manuel installation af analoge kanaler	31
	Manuel installation af digitale kanaler	31
	Omdøbning af kanaler	32
	Organisering af kanaler	32
	Skjulning af kanaler	32
	Visning af kanaler	32
	Adgang til CAM-tjenester	33

7	Tilslutning af enheder	34
	Bagsideforbindelser	34
	Sidetilslutninger	36
	Tilslutning af computer	37
	Brug af et CAM-modul (Conditional Access Module)	38
	Brug af Philips EasyLink	38
	Brug af Kensington-lås	41

8	Produktinformation	42
	Understøttede skærmopløsninger	42
	Multimedia	42
	Tuner/modtagelse/transmission	42
	Fjernbetjening	42
	Tænd/sluk	42
	Understøttede tv-monteringsenheder	43
	Produktspecifikation	43

9	Fejlfinding	45
	TV'et generelt	45
	Tv-kanaler	45
	Billede	45
	Lyd	46
	HDMI-tilslutning	46
	Computerforbindelse	46
	Kontakt os	46

10	Indeks	47
-----------	---------------	----

1 Meddelelse

2011 © Koninklijke Philips Electronics N.V. Alle rettigheder forbeholdes.

Specifikationer kan ændres uden varsel.

Alle varemærker tilhører Koninklijke Philips Electronics N.V. eller de respektive ejere. Philips forbeholder sig retten til at ændre produkter til enhver tid uden at være forpligtet til at justere tidligere tilbehør herefter.

Materialet i denne manual anses for at være passende til den påtænkte brug af systemet. Hvis produktet eller enkelte moduler eller procedurer hertil anvendes til andre formål end dem, der er angivet heri, skal der indhentes bekræftelse på deres gyldighed og egnethed. Philips garanterer, at selve materialet ikke krænker nogen amerikanske patenter. Ingen yderligere garanti er angivet eller underforstået.

Garantivilkår

- Risiko for skade eller beskadigelse af tv'et eller ugyldiggørelse af garantien! Forsøg aldrig selv at reparere tv'et.
- Brug kun tv og tilbehør på den måde, det er tiltænkt af producenten.
- Advarselsskiltet bag på tv'et advarer om risiko for elektrisk stød. Fjern aldrig bagpladen på tv'et. Kontakt altid Philips Kundeservice i forbindelse med service eller reparation.



- Alle handlinger, der er udtrykkeligt forbudt i denne vejledning, eller justeringer eller samlingsprocedurer, der ikke er anbefalet eller tilladt i denne vejledning, vil gøre garantien ugyldig.

Pixel-karakteristika

Dette LCD-produkt har et højt antal farvepixel. Selv om det har 99,999% eller flere effektive pixel, kan der forekomme sorte prikker eller klare konstante lysprikker (røde, grønne eller blå) på skærmen. Dette er en strukturegenskab i skærmen (inden for almindelige industristandarder) og er ikke en fejl.

Overholdelse af EMF

Koninklijke Philips Electronics N.V. producerer og sælger mange forbrugermålerettede produkter, der ligesom alle elektroniske apparater generelt kan udsende og modtage elektromagnetiske signaler.

Et af Philips' førende forretningsprincipper er, at alle sundheds- og sikkerhedsmål for vores produkter skal overholde alle gældende lovkraft og skal være inden for standarderne for det elektromagnetiske område (EMF), der gælder på produktets fremstillingstidspunkt.

Philips er forpligtet til at udvikle, fremstille og markedsføre produkter, der ikke medfører nogen helbredsskader. Philips bekræfter, at hvis deres produkter bliver betjent ordentligt efter deres tilsigtede formål, er de sikre at bruge ifølge den videnskabelige viden, der er tilgængelig i dag.

Philips spiller en aktiv rolle i udviklingen af internationale EMF- og sikkerhedsstandarder, hvilket gør Philips i stand til tidligt at integrere videre udviklinger inden for standardisering i deres produkter.

Strømsikring (kun Storbritannien)

Dette tv er forsynet med et godkendt støbt stik. Hvis det er nødvendigt at udskifte strømsikringen, skal denne erstattes af en sikring af samme værdi som angivet på stikket (f.eks. 10 A).

- 1 Fjern sikringsdækslet og sikringen.
- 2 Den nye sikring skal overholde BS 1362 og have ASTA-godkendelsesmærket. Hvis du mister sikringen, skal du kontakte din forhandler for at få bekræftet den korrekte type.
- 3 Sæt sikringsdækslet på igen.

Copyright



® Kensington og Micro Saver er varemærker registreret i USA for ACCO World Corporation. Der er samtidigt registrerede og anmeldte ansøgninger i resten af verden.



Fremstillet under licens fra Dolby Laboratories. Dolby og dobbelt-D-symbolet er varemærker tilhørende Dolby Laboratories.



HDMI, HDMI-logoet og High-Definition Multimedia Interface er varemærker eller registrerede varemærker tilhørende HDMI licensing LLC i USA og andre lande. Alle andre registrerede og uregistrerede varemærker tilhører de respektive ejere.

2 Vigtigt

Sørg for at læse og forstå alle instruktioner, før du anvender tv'et. Hvis der opstår skader, fordi instruktionerne ikke har været fulgt, gælder garantien ikke.

Sikkerhed

Risiko for elektrisk stød eller brand!

- Udsæt aldrig tv'et for regn eller vand. Anbring aldrig væskebeholdere, f.eks. vaser, i nærheden af tv'et. Hvis der spildes væsker på eller ned i tv'et, skal tv'ets ledning straks tages ud af stikkontakten. Kontakt Philips Kundeservice for at få tv'et undersøgt før videre brug.
- Anbring aldrig tv'et, fjernbetjeningen eller batterierne i nærheden af åben ild eller andre varmekilder, herunder direkte sollys. Undgå altid stearinlys, flammer og åben ild i nærheden af tv'et, fjernbetjening og batterier for at forhindre, at ild spredes til disse.



- Indsæt aldrig genstande i ventilationsristene eller andre åbninger på tv'et.
- Pas på, at strømkablet ikke belastes, når tv'et drejes. Belastning på strømkablet kan løsne forbindelser og medføre gnistdannelse.
- For at frakoble tv'et fra strømforsyningen skal tv'ets strømstik frakobles. Når du tager stikket ud af stikkontakten, skal du altid trække i stikket, aldrig i kablet. Sørg for, at du altid har fuld adgang til strømstikket, strømkablet og stikkontakten.

Risiko for kortslutning eller brand!

- Udsæt aldrig fjernbetjeningen eller batterierne for regn, vand eller overdreven varme.
- Undgå at tvinge stikket i stikkontakten. Løse stikkontakter kan forårsage gnistdannelse eller brand.

Risiko for skade eller beskadigelse af TV'et!

- Der skal 2 personer til for at løfte og bære et tv, som vejer over 25 kilo.
- Hvis du monterer tv'et på fod, brug da kun den medfølgende fod. Fastgør tv'et sikkert til foden. Anbring tv'et på en flad, plan overflade, der kan bære den samlede vægt af tv'et og foden.
- Hvis du monterer tv'et på væggen, brug da kun et vægbeslag, der kan bære tv'ets vægt. Fastgør vægbeslaget til en væg, der kan bære den samlede vægt af tv'et og vægbeslaget. Koninklijke Philips Electronics N.V. er ikke ansvarlig for forkert vægmontering, der resulterer i ulykker eller skader på personer eller ting.
- Hvis du har brug for at opbevare tv'et, skal du adskille standen fra tv'et. Læg aldrig tv'et på ryggen, når standen er monteret.
- Før du tilslutter tv'et til en stikkontakt, skal du sikre dig, at strømspændingen svarer til den værdi, der er anført bag på tv'et. Tilslut aldrig tv'et til stikkontakten, hvis det ikke er den samme spænding.
- Dele af dette produkt kan være lavet af glas. Vær forsigtig for at undgå personskade og beskadigelse af produktet.

Pas på børn i nærheden!

Følg disse forholdsregler for at undgå, at tv'et vælter og forårsager skade på børn:

- Anbring ikke tv'et på en overflade, der er dækket af tæpper eller andet materiale, der kan hives væk.
- Undgå, at dele af tv'et hænger ud over kanter eller overflader.
- Anbring aldrig tv'et højt oppe på møbler (f.eks. en reol) uden at fastgøre både møblet og tv'et til væggen eller et passende støttepunkt.
- Fortæl børnene, at de ikke må klatre op på møbler for at kunne nå tv'et.

Risiko for slugning af batterier!

- Produktet/fjernbetjeningen kan indeholde et batteri af knapcelletypen, som kan sluges. Opbevar altid batteriet utilgængeligt for børn!

Risiko for overophedning!

- Anbring aldrig tv'et i indelukkede omgivelser. Sørg altid for en afstand på mindst 10 cm hele vejen rundt om tv'et til ventilation. Sørg for, at gardiner eller andre genstande ikke dækker for ventilationshullene på tv'et.

Risiko for skade, brand eller beskadigelse af strømkabel!

- Anbring aldrig tv'et eller andre genstande oven på strømkablet.
- Afbryd strømmen til tv'et og antennen, hvis der er optræk til tordenvejr. Rør aldrig ved nogen dele af tv'et, strømkablet eller antennekablet i tordenvejr.

Risiko for høreskade!

- Undgå at bruge øretelefoner eller hovedtelefoner ved høj lydstyrke eller i længere perioder.

Lave temperaturer

- Hvis TV'et transporteres ved temperaturer under 5 °C, skal du pakke TV'et ud og vente, indtil TV'ets temperatur svarer til temperaturen i rummet, før du tænder for strømmen til det.

Vedligeholdelse af skærmen

- Undgå så vidt muligt stationære billeder. Stationære billeder er billeder, der forbliver på skærmen i længere tid. Eksempler omfatter: skærmmenuer, sorte bjælker og tidsvisninger. Hvis du er nødt til at bruge stationære billeder, skal du sænke skærmkontrast og lysstyrke for at undgå beskadigelse af skærmen.
- Tag stikket ud af tv'et, før du rengør skærmen.
- Rengør tv'et og rammen med en blød, fugtig klud. Anvend aldrig stoffer som f.eks. alkohol, kemikalier eller almindelige rengøringsmidler til rengøring af tv'et.
- Risiko for skade på tv-skærmen! Du må aldrig røre ved, skubbe til, gnide på eller slå til skærmen med nogen genstand.
- For at undgå deformationer og falmede farver skal du tørre vanddråber af så hurtigt som muligt.

Temperatur og luftfugtighed

I sjældne tilfælde, afhængigt af temperatur og luftfugtighed, kan mindre kondens opstå på indersiden af forsideglasset. For at undgå dette bør tv'et ikke udsættes for direkte sollys, varme eller ekstrem luftfugtighed. Hvis der opstår kondens, vil det forsvinde af sig selv, når tv'et har været tændt i et par timer. Kondensfugten skader ikke tv'et eller forårsager fejlfunktion.

Bortskaffelse af udtjente produkter og batterier



Dit produkt er udviklet og fremstillet med materialer og komponenter af høj kvalitet, som kan genbruges.



Når et produkt er forsynet med dette symbol med en overkrydset affaldsspand på hjul, betyder det, at produktet er omfattet af EU-direktiv 2002/96/EC. Undersøg reglerne for dit lokale indsamlingssystem for elektriske og elektroniske produkter:

Følg de lokale regler, og bortskaf ikke dine udtjente produkter sammen med almindeligt husholdningsaffald.

Korrekt bortskaffelse af udtjente produkter er med til at forhindre negativ påvirkning af miljø og helbred.



Dit produkt indeholder batterier, som er omfattet af EU-direktivet 2006/66/EC, og som ikke må bortskaffes sammen med almindeligt husholdningsaffald.

Undersøg venligst de lokale indsamlingsregler for batterier, da korrekt bortskaffelse er med til at forhindre negativ påvirkning af miljø og helbred.

Miljømæssig indsats

Philips løbende fokus på at minimere den indvirkning, som virksomhedens innovative produkter har på miljøet. Vi satser på miljøvenlig produktion, reduktion af skadelige stoffer, effektivt energiforbrug og instruktioner vedrørende bortskaffelse og genbrug af produkterne.

For at få adgang til energieffektive indstillinger:

- 1 Tryk på den grønne knap på fjernbetjeningen, mens du ser TV.
- 2 Vælg en af følgende indstillinger:
 - **[Energibespar.]:** Billedindstillinger, der er mest energibesparende.
 - **[Lydløs skærm]:** Hvis du kun vil lytte til lyden på tv'et, kan du slukke for skærmen. Andre funktion fungerer fortsat normalt.
 - **[Lyssensor]:** Den indbyggede sensor for omgivende lys skruer ned for TV-skærmens lysstyrke, når der bliver mørkere omkring TV'et.
 - **[Sluk for kilder, som ikke bruges]:** Hvis du tilslutter EasyLink-kompatible enheder, kan du slukke for dem.

3 Dit tv

Tillykke med dit køb, og velkommen til Philips!
Hvis du vil have fuldt udbytte af den support, som Philips tilbyder, kan du registrere dit tv på www.philips.com/welcome.

Knapper på TV'et

- ① +/-: Juster lydstyrken.
- ② (Hjem): Åbn startmenuen.
- ③ CH +/-: Skift kanaler.
- ④ Tænd/sluk: Tænd eller sluk for tv'et.

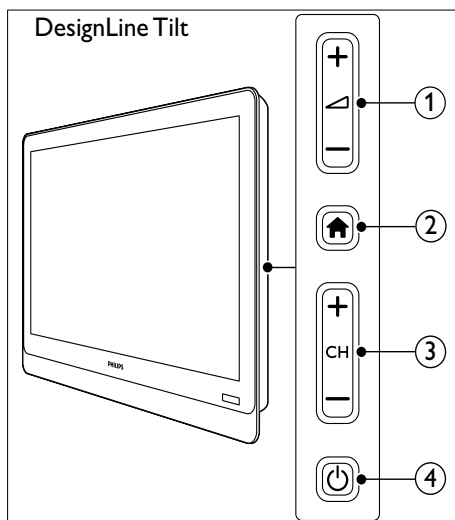
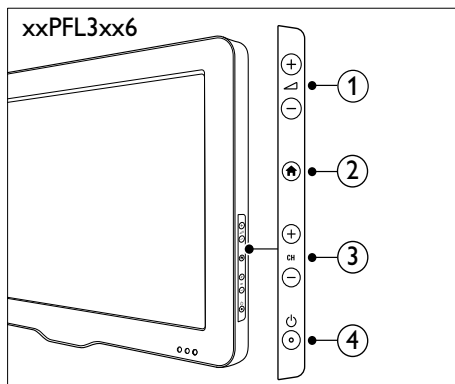
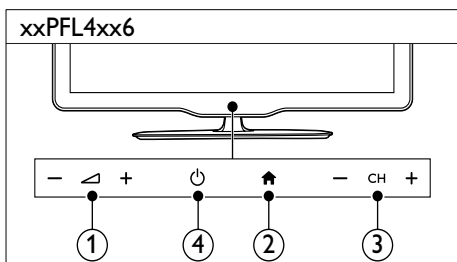
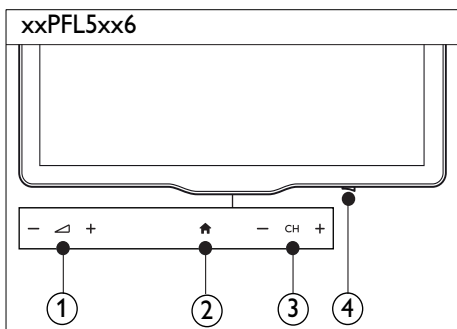

Fjernbetjening

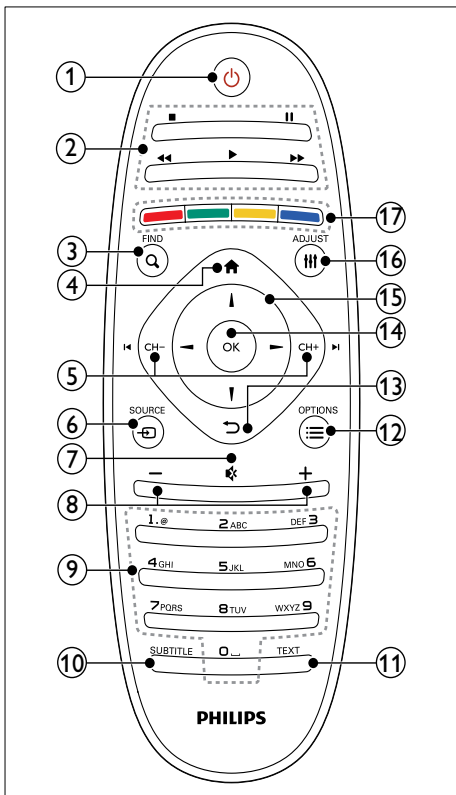

① **⏻ (Standby-Til)**

- Tænde TV'et eller sætte det på standby.

② **Afspilningsknapper**

- Reguler video eller musik.

③ **🔍 FIND**

- Gå til menuen for at vælge en TV-kanalliste.

④ **🏠 (Hjem)**

- Åbn startmenuen.

⑤ **⏪ P - / P + ⏩ (Forrige/Næste)**

- Skift kanaler eller naviger gennem menusider, spor, album eller mapper.

⑥ **📺 SOURCE**

- Vælg forbundne enheder.

⑦ **🔇 (Lydløs)**

- Afbryd eller gendan lyden.

⑧ **+/- (Lydstyrke)**

- Juster lydstyrken.

⑨ **0-9 (Numeriske knapper)**

- Vælg kanaler.

⑩ **SUBTITLE**

- Aktiver eller deaktiver undertekster.

⑪ **TEXT**

- Aktiver eller deaktiver tekst-TV.

⑫ **☰ OPTIONS**

- Åbn indstillingerne for den aktuelle aktivitet eller det aktuelle valg.

⑬ **↩ (Bagside)**

- Vend tilbage til den forrige menu eller afslut en funktion.

⑭ **OK**

- Bekræft en indtastning eller et valg.

⑮ **▲ ▼ ◀ ▶ (Navigationsknapper)**

- Naviger gennem menuer og vælg punkter.

⑯ **⌘ ADJUST**

- Gå til menuen for at justere indstillinger.

⑰ **Farveknapper**

- Vælg opgaver eller indstillinger.

Brug af fjernbetjening

Når du bruger fjernbetjeningen, skal du have den tæt ved tv'et og pege den mod fjernbetjeningssensoren. Sørg for, at synslinjen mellem fjernbetjeningen og tv'et ikke blokeres af møbler, vægge eller andre genstande.

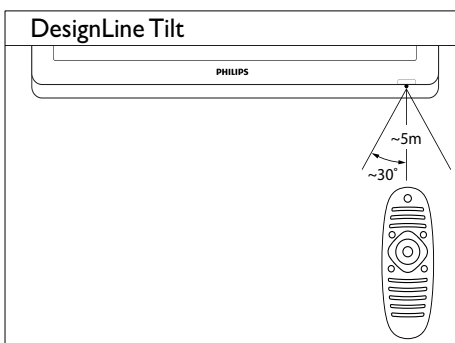
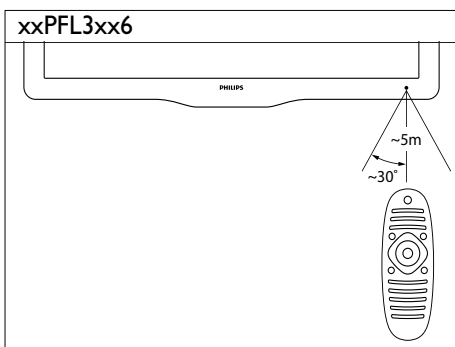
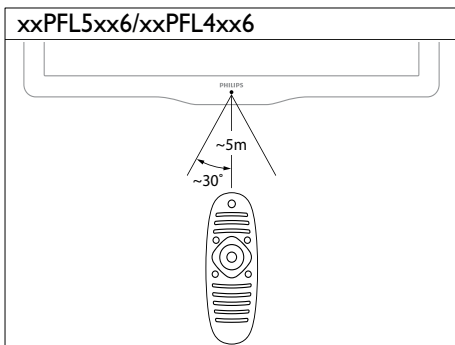

4 Brug af tv'et

Dette afsnit viser, hvordan du bruger de grundlæggende tv-funktioner.

Tænd dit tv

- Tryk på tændknappen på tv'et.
↳ Der er en kort forsinkelse, før tv'et reagerer.

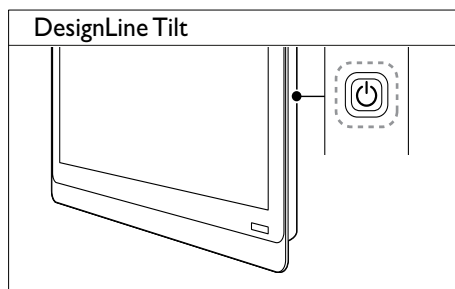
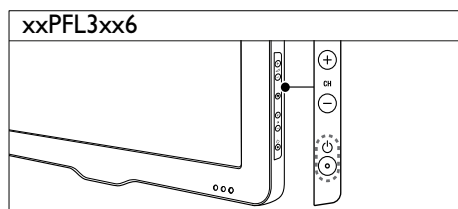
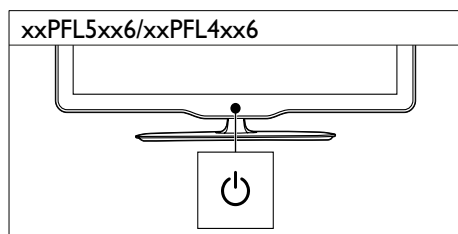
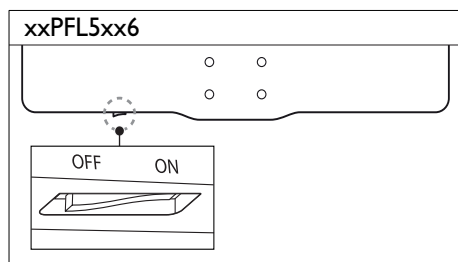

Hvis tv'et er på standby

- Tryk på ϕ (Standby-Til) på fjernbetjeningen.

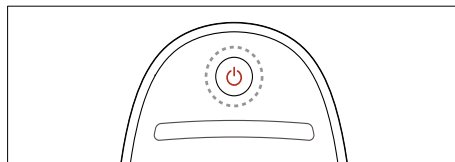

Sæt TV'et på standby

- Tryk igen på ϕ (Standby-Til) på fjernbetjeningen.
↳ Fjernbetjeningssensoren på tv'et skifter til rød.

Sluk for dit tv

- Tryk igen på tændknappen på tv'et.
 - ↳ Fjernbetjeningssensoren på tv'et slukker.
 - ↳ For xxPFL5xx6 bruger tv'et ikke længere energi.
 - ↳ For xxPFL4xx6, xxPFL3xx6 og DesignLine Tilt bruges der fortsat energi, selvom tv'et bruger meget lidt strøm ved standby. Når tv'et ikke bruges i længere tid ad gangen, bør du tage tv-strømledningen ud af stikkontakten eller slukke for kontakten.

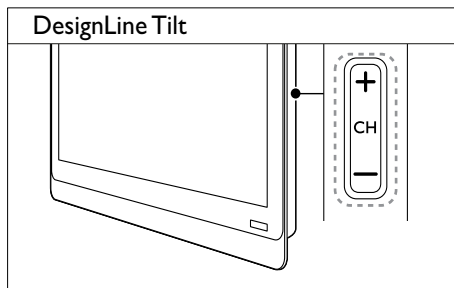
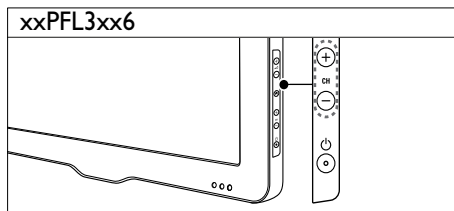

Bemærk

- Hvis du ikke kan finde fjernbetjeningen, og du vil tænde tv'et fra standby, skal du trykke på **CH+/-** på tv'et.

Kanalskift

- Tryk på **P+** eller **P-** på fjernbetjeningen.

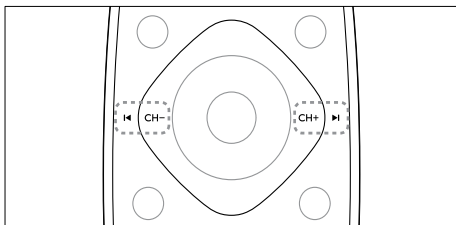

- Tryk på **CH +/-** på TV'et.

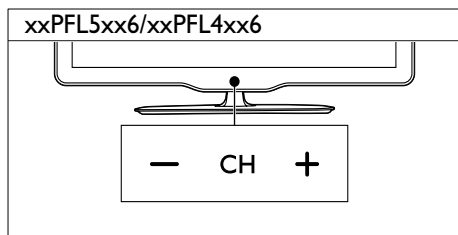

Andre måder at skifte kanaler på

- Indtast et kanalnummer ved hjælp af **Numeriske knapper**.
- Tryk på **↶ (TILBAGE)** på fjernbetjeningen for at gå tilbage til den forrige kanal.

Bemærk

- Når du bruger en favoritliste, kan du kun vælge de kanaler, der står på denne liste (se 'Oprettelse og brug af liste over foretrukne kanaler' på side 20).

Se visning af kanaler

Du kan se en visning af alle tilgængelige kanaler med kanaloversigten.

- Tryk på **Q FIND**.
 - ↳ Kanaloversigten vises.
 - ↳ Vælg en kanal for at få den vist.
 - ↳ For at se en kanal skal du vælge den og trykke **OK**.

Visning af tilsluttede enheder



Bemærk

- Før du vælger en enhed som kilde, skal du tænde for enheden.

Vælg en enhed fra kildelisten

1 Tryk på SOURCE.

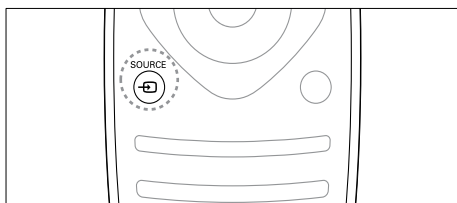

↳ Nu vises kildelisten.

2 Tryk på for at vælge en enhed.

3 Tryk på **OK** for at bekræfte dit valg.

↳ Tv'et skifter til den valgte enhed.

Justering af lydstyrken på tv'et

- Tryk på +/- på fjernbetjeningen.

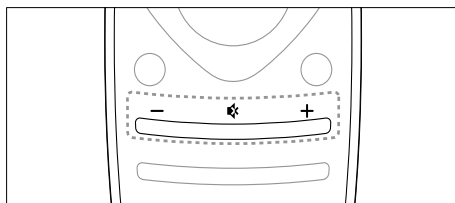

- Tryk på +/- på TV'et.

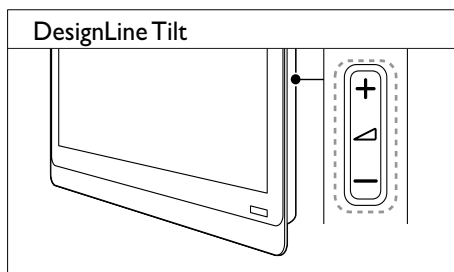
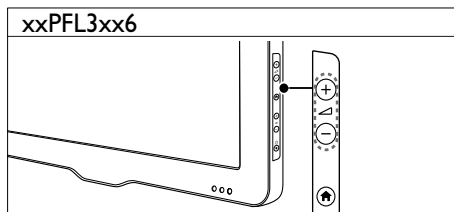
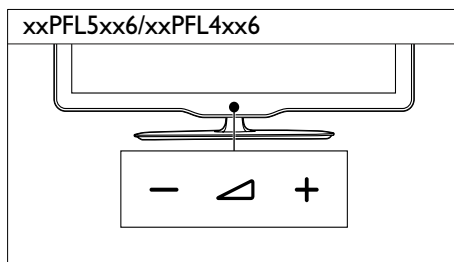

For at slå lyden til eller fra

- Tryk på for at slå lyden fra.
- Tryk på igen for at slå lyden til igen.

Brug af tekst-tv

1 Tryk på **TEXT**.

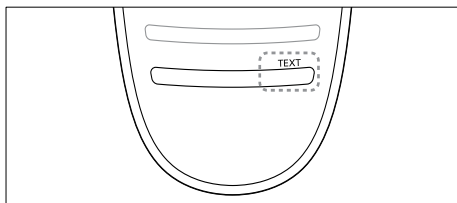

↳ Hovedmenuen vises.

2 Vælg en side med en af følgende:

- Tryk på **Numeriske knapper** for at indtaste et sidenummer.
- Tryk på **◀** eller **▶** for at få vist næste eller forrige side.
- Tryk på **Farveknapper** for at vælge et farvekodet punkt.
- Tryk på **↶ (TILBAGE)** for at vende tilbage til en tidligere vist side.

3 Tryk på **TEXT** for at afslutte tekst-tv.



Bemærk

- Kun brugere i Storbritannien: Nogle digitale TV-kanaler tilbyder digitale teksttjenester (f.eks. BBC1).

5 Flere funktioner på tv'et

Adgang til tv-menuer

Med menuerne får du hjælp til at installere kanaler, ændre indstillinger for billede og lyd samt få adgang til andre funktioner:

- 1 Tryk på .
Menuskærbilledet vises.



- 2 Vælg en af de følgende, og tryk derefter på OK.

- **[Se tv]:** Hvis en anden kilde end antennen er valgt, skift tilbage til antennekilden
- **[Programvejledning]:** Åbn den elektroniske programguide.
- **[Gennemse USB]:** Åbn indholdsbrowseren, hvis der er tilsluttet en USB-enhed.
- **[Scene]:** Tænd for Scenea-baggrund.
- **[Tilføj ny enhed]:** Tilføj nye enheder til startmenuen.
- **[Opsæt]:** Giv adgang til menuer, hvor du kan ændre indstillinger for billede og lyd samt andre indstillinger.
- **[Hjælp]:** Adgang til tv-rundtur.

- 3 Tryk på  for at afslutte.

Tilføjelse af enhed til startmenuen



Efter du tilslutter en enhed, tilføj den til startmenuen.

- 1 Tryk på .
- 2 Vælg **[Tilføj ny enhed]**.
- 3 Følg instruktionerne på skærmen for at føje enheden til startmenuen.
↳ Enheden vises i startmenuen.
- 4 For at se enheden, tænd for den og vælg den derefter i startmenuen.
- 5 Du kan også vælge enheden med knappen Source (se 'Vælg en enhed fra kildelisten' på side 12).

Omdøbning af enheder fra startmenuen

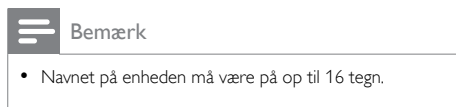
Når du har tilføjet en ny enhed til startmenuen, kan du omdøbe den, som du vil.



- 1 Tryk på .
- 2 Vælg en enhed for at omdøbe.
- 3 Tryk på  **OPTIONS**.
↳ Menuen med indstillinger vises.
- 4 Vælg **[Omdøb enhed]**, og tryk derefter på OK.
- 5 Tryk på **OK** for at vise tekstinputboksen.
- 6 For hvert tegn, vælg et tegn og tryk på **OK**.
 - For at vælge store bogstaver, små bogstaver eller symboler: Vælg den respektive tast på rækken under mellemrumstasten og tryk på **OK**.

- 7 Når det er udført, vælg [**Udført**] og tryk derefter på **OK**.
↳ Tekstinputboksen lukkes.
- 8 I menuen Omdøb enhed skal du vælge [**Udført**] og derefter trykke på **OK**.

Fjernelse af enheder fra startmenuen

Hvis en enhed ikke længere er forbundet til tv'et, skal du fjerne den fra startmenuen.

- 1 Tryk på **▲**.
- 2 Vælg en enhed for at omdøbe.
- 3 Tryk på **☰** **OPTIONS**.
- 4 Vælg [**Fjern enhed**], og tryk derefter på **OK**.
- 5 Vælg [**Fjern**], og tryk derefter på **OK**.
↳ Den valgte enhed fjernes fra startmenuen.

Ændring af billed- og lydindstillinger

Juster billed- og lydindstillinger, så de passer til dine præferencer. Du kan anvende foruddefinerede indstillinger eller ændre indstillinger manuelt.

Bemærk

- Mens du ser tv eller eksterne enheder, tryk på **⏏** **ADJUST** og vælg derefter [**Smart Picture**] eller [**Smart Sound**] for hurtig adgang til indstillinger for billede og lyd.

Brug af indstillingsassistenten

Brug indstillingsassistenten til at blive hjulpet igennem billed- og lydindstillingerne.

- 1 Tryk på **▲**.
- 2 Vælg [**Opsæt**] > [**Hurtige billed- og lydindstillinger**], og tryk på **OK**.
- 3 Vælg [**Fortsæt**], og tryk derefter på **OK**.
↳ Menuen [**Indstillingsass.**] vises.
- 4 Følg instruktionerne på skærmen for at vælge dine foretrukne billedindstillinger.

Brug af Smart Picture

Brug Smart Picture, hvis du vil anvende foruddefinerede billedindstillinger.

- 1 Tryk på **⏏** **ADJUST**.
- 2 Vælg [**Smart Picture**], og tryk derefter på **OK**.
- 3 Vælg en af følgende indstillinger, og tryk derefter på **OK**.
 - [**Personlig**]: Angiv dine tilpassede billedindstillinger.
 - [**Levende**]: Avancerede og dynamiske indstillinger; ideelt til dagslys.
 - [**Naturlig**]: Naturlige billedindstillinger.
 - [**Biograf**]: Ideelle indstillinger for film.
 - [**Spil**]: Ideelle indstillinger for spil.
 - [**Energibespar.**]: Indstillinger, der er mest energibesparende.
 - [**Standard**]: Standardindstillinger, der passer til de fleste miljøer og videotyper.
 - [**Foto**]: Ideelle indstillinger for spil.
 - [**Brugerdefineret**]: Tilpasser og gemmer dine personlige billedindstillinger. Vælg [**Personlig**] for at angive disse indstillinger.

Manuel justering af billedindstillinger

- 1 Tryk på **▲**.
- 2 Vælg **[Opsæt]** > **[Tv-indstillinger]** > **[Billede]**, og tryk på **OK**.
- 3 Vælg en af følgende indstillinger, og tryk derefter på **OK**.
 - **[Smart Picture]**: Åbner foruddefinerede Smart Picture-indstillinger.
 - **[Genindstil]**: Gendanner fabriksindstillingerne.
 - **[Kontrast]**: Juster intensiteten af områderne med baggrundslys, mens videoindholdet bevares uændret.
 - **[Lys]**: Juster intensiteten og detaljerne i de mørke områder.
 - **[Farve]**: Justerer farvemætning.
 - **[Farvenuance]**: Kompenserer for farvevariationer.
 - **[Skarphed]**: Justerer billedets skarphed.
 - **[Støjreduktion]**: Filtreer og nedsætter støjen i billedet
 - **[Farvetone]**: Juster farvebalancen i et billede.
 - **[Brugerdef. f.tone]**: Tilpasser farvetoneindstillingen. (Kun tilgængelig, hvis **[Farvetone]** > **[Brugerdefineret]** er valgt)
 - **[Digital Crystal Clear]** / **[Pixel Plus]** / **[Pixel Plus HD]**: Finindstil hver pixel, så den passer til de omgivende pixels. Denne indstilling danner et meget klart high definition-billede.
 - **[HD Natural Motion]**: For udvalgte modeller. Minimerer ryste-effekter og gør billederne mere jævne.
 - **[100Hz Clear LCD]** / **[120Hz Clear LCD]**: For udvalgte modeller. Reducerer sløring ved bevægelse og gør billedet tydeligere.
 - **[Avc. skarphed]**: Aktiver enestående billedskarphed.
 - **[Dynamisk kontrast]**: Forbedr kontrasten. **[Mellem]** indstilling anbefales.
 - **[Dynamisk bag.lys]**: Juster lysstyrken for tv'ets baggrundsbelysning, så den passer til lysforholdene.

- **[MPEG-artifaktred.]**: Udjævn overgange på digitalbilleder. Du kan slå denne funktion til og fra.
- **[Farveforbedring]**: Gør farverne mere levende og forbedrer detaljerne i stærke farver. Du kan slå denne funktion til og fra.
- **[Gamma]**: For udvalgte modeller. Juster mellemtoneintensiteten i billedet. Sort og hvid påvirkes ikke.
- **[PC-tilstand]**: Justerer billedet, når en pc er tilsluttet tv'et via HDMI eller DVI.
- **[Lyssensor]**: Justerer indstillingerne dynamisk, baseret på de aktuelle lysforhold.
- **[Billedformat]**: Ændrer billedformatet.
- **[Skærmmkanter]**: Juster visningsområdet. (hvis denne er angivet til maksimum, kan der opstå støj eller ujævne kanter rundt om billedet.)
- **[Billedskift]**: Hvis den er tilgængelig, justerer den billedplaceringen for alle billedformater undtagen **[Auto-zoom]** og **[Bredformat]**.

Ændring af billedformat

- 1 Tryk på **ADJUST**.
- 2 Vælg **[Billedformat]**, og tryk derefter på **OK**.
- 3 Vælg et billedformat og tryk på **OK**.

Oversigt over billedformater

Følgende billedindstillinger kan konfigureres.

Bemærk

- Visse billedindstillinger er ikke tilgængelige, afhængigt af billedkildens format.



[Auto-format]: For udvalgte modeller: (Ikke til pc-tilstand) Viser automatisk det passende billedformat. Ellers benyttes bredformat.

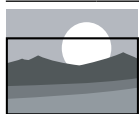

[Auto-udfyldning]: For udvalgte modeller: Juster billedet, så det udfylder hele skærmen (undertekster forbliver synlige). Anbefales af hensyn til minimal forvrængning af skærbilledet, men ikke til HD eller PC.



[Auto-zoom]: For udvalgte modeller: Forstør billedet for at udfylde skærmen. Anbefales af hensyn til minimal forvrængning af skærbilledet, men ikke til HD eller PC.



[Super-zoom]: (Ikke til HD- og pc-tilstand) Fjern de sorte bjælker på siderne ved 4:3-udsendelser. Der er minimal forvrængelse.



[4:3]: Vis det klassiske 4:3-format.

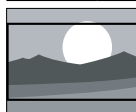

[Filmformat 16:9]: (Ikke til HD- og pc-tilstand) Skaler 4:3-format til 16:9.

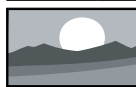

[Bredformat]: Skalerer 4:3-formatet til 16:9.



[Uskaleret]: Kun til HD- og pc-tilstand, og kun ved udvalgte modeller: Tillad maksimal skarphed. Der kan forekomme små forstyrrelser på grund af udbyderens system. Angiv pc-opløsningen til bredformat-tilstand for at opnå det bedste resultat.

Brug af Smart Sound

Brug Smart Sound, hvis du vil anvende foruddefinerede lydindstillinger:

- 1 Tryk på **ADJUST**.
- 2 Vælg **[Smart Sound]**, og tryk derefter på **OK**.
- 3 Vælg en af følgende indstillinger, og tryk derefter på **OK**.
 - **[Personlig]:** Anvender de indstillinger, der blev brugerdefineret i lydmenuen.
 - **[Standard]:** Standardindstillinger, der passer til de fleste miljøer og videotyper.
 - **[Nyheder]:** Ideelle indstillinger for talt lyd, f.eks. nyhedsudsendelser.
 - **[Biograf]:** Ideelle indstillinger for film.
 - **[Spil]:** Ideelle indstillinger for spil.
 - **[DRAMA]:** Ideelle indstillinger for dramaprogrammer.
 - **[Sport]:** Ideelle indstillinger for sportsprogrammer.

Manuel justering af lydindstillinger

- 1 Tryk på .
- 2 Vælg **[Opsæt]** > **[Tv-indstillinger]** > **[Lyd]**, og tryk på **OK**.
↳ Menuen **[Lyd]** vises.
- 3 Vælg en af følgende indstillinger, og tryk derefter på **OK**.
 - **[Smart Sound]**: Åbner foruddefinerede Smart Picture-indstillinger.
 - **[Genindstil]**: Gendanner fabriksindstillingerne.
 - **[Ryd lyd]**: Forbedr klarheden af lyden.
 - **[Bas]**: Justerer basniveauet.
 - **[Diskant]**: Justerer diskantniveauet.
 - **[Surround]**: Slå rumklang til.
 - **[Incredible Surround]**: (For udvalgte modeller) Forbedret rumlig lyd for øget surround-effekt.
 - **[Hovedtlf.lydst.]**: (For modeller med høretelefoner) Juster lydstyrken for høretelefoner.
 - **[Aut. lydstr.reg.]**: Reducerer pludselige udsving i lydstyrken automatisk, f.eks. ved skift af kanal.
 - **[Balance]**: Justerer balancen mellem venstre og højre højttaler.
 - **[Digital output-format]**: Vælg type af digital lydudgang via det digitale lydudgangsstik.
 - **[PCM]**: Konverterer ikke-PCM-lydtype til PCM-format.
 - **[Multikanal]**: Udsend lyden til hjemmebiografen.

Brug af den universale adgangsmenu

Du kan aktivere den universale adgangsmenu ved førstegangsinstallationen. Når menuen er aktiveret, kan du hurtigt få adgang til menuerne for syns- og hørehæmmede, mens du ser tv eller benytter eksterne enheder:

- 1 Tryk på , mens du ser tv .
↳ Menuen med tv-indstillinger vises.
- 2 Vælg **[Universal adgang]**, og tryk derefter på **OK**.
- 3 Vælg en af de følgende muligheder, og tryk derefter på **OK**.
 - **[Hørehæmm.]**: Aktiver eller deaktiver tekstning for hørehæmmede.
 - **[Synshæmm.]**: Visse digitale TV-kanaler udsender speciallyd til personer, som er synshæmmede. Den normale lyd mikses med et ekstra kommentarspor. Brug de farvede knapper til at vælge indstillinger:
 - Rød (**[Fra]**): Sluk for speciallyd for synshæmmede.
 - Grøn (**[Højttalere]**): Hør kun speciallyd for synshæmmede fra højttalerne
 - Gul (**[Hovedtlf.]**): Hør kun speciallyd for synshæmmede fra hovedtelefon.
 - Blå (**[Højttaler + hovedtlf.]**): Hør speciallyd for synshæmmede fra både højttalere og hovedtelefoner.
 - **[Blandet lyd]**: Juster lydstyrken for lyd for svagtseende.
 - **[Tastebip]**: Aktiver lyd-feedback, når knapperne på fjernbetjeningen eller tv'et trykkes ned.

Tip

- Tryk på de farvede knapper på fjernbetjeningen for at angive indstillingerne.

Brug af avancerede tekst-tv-funktioner

Åbning af menuen med tekst-tv-funktioner

Adgang til tekst-tv-funktionerne via menuen med tekst-tv-funktioner:

- 1 Tryk på **TEXT**.
↳ Tekst-tv-skærmbilledet vises.
- 2 Tryk på **☰ OPTIONS**.
↳ Tekst-tv-menuen vises.
- 3 Vælg en af de følgende muligheder, og tryk derefter på **OK**.
 - **[Frys side] / [Frigør side]**: Frys eller frigiv den aktuelle side.
 - **[Dobbelt skærm] / [Fuld skærm]**: Skift mellem fuld skærm og dobbeltskræms-tekst-tv.
 - **[Programoversigt]**: Tænd oversigtssider tekst-tv-udsendelser
 - **[Forstør] / [Normal visning]**: Skift mellem forstørret og normal visning af tekst-tv-sider.
 - **[Afslør]**: Skjul eller vis skjulte oplysninger på en side, f.eks. løsninger på gåder eller spørgsmål.
 - **[Bladr i underside]**: Hvis undersider er tilgængelige, vis automatisk hver underside i rækkefølge.
 - **[Sprog]**: Vælg sprog til tekst-tv.

Valg af tekst-tv-undersider

En tekst-tv-side kan indeholde flere undersider. Undersider vises ved siden af hovedsiden nummer:

- 1 Tryk på **TEXT**.
↳ Tekst-tv-skærmbilledet vises.
- 2 Tryk på **◀** eller **▶** for at vælge en tekst-tv-side.
- 3 Tryk på **◀** eller **▶** for at gå til en underside.

Valg af T.O.P. tekst-tv-udsendelser

Hop fra et emne til et andet uden at angive sidenumre med oversigtssider (T.O.P.) tekst-tv-udsendelser. T.O.P. tekst-tv-udsendelser er tilgængelige på udvalgte tv-kanaler:

- 1 Tryk på **TEXT**.
↳ Tekst-tv-skærmbilledet vises.
- 2 Tryk på **☰ OPTIONS**.
- 3 Vælg **[Programoversigt]**, og tryk derefter på **OK**.
↳ Oversigtssiden vises.
- 4 Vælg et emne.
- 5 Tryk på **OK** for at vise siden.

Brug af tekst-TV 2.5

Tekst-TV 2.5 tilbyder flere farver og bedre grafik end almindeligt tekst-TV. Hvis tekst-TV 2.5 udsendes af en kanal, aktiveres det som standard.

- 1 Tryk på **▲**.
- 2 Vælg **[Opsæt] > [Tv-indstillinger] > [Foretrukne indst.] > [Tekst-TV 2.5]**.
- 3 Vælg **[Til]** eller **[Fra]**, og tryk derefter på **OK** for at bekræfte.

Oprettelse og brug af liste over foretrukne kanaler

Du kan oprette en liste over dine foretrukne tv-kanaler, så du nemt kan finde disse kanaler.

Vis kun listen over foretrukne kanaler

- 1 Tryk på **Q FIND**, mens du ser tv .
↳ Kanalmatrixmenuen vises.
- 2 Tryk på **☰ OPTIONS**.
- 3 Vælg **[Vælg liste] > [Favoritter]**, og tryk på **OK**.
↳ Kun kanaler på listen over foretrukne vises i kanaloversigten.



Bemærk

- Oversigten over foretrukne kanaler er tom, indtil du tilføjer kanaler til favoritlisterne.

Visning af alle kanaler

Du kan afslutte listen over foretrukne og få vist alle installerede kanaler:

- 1 Tryk på **Q FIND**, mens du ser tv .
↳ Kanalmatrixmenuen vises.
- 2 Tryk på **☰ OPTIONS**.
- 3 Vælg **[Vælg liste] > [Alle]**, og tryk på **OK**.
↳ Alle kanaler vises i kanaloversigten.



Bemærk

- Alle favoritkanaler er markeret med en stjerne i visningen af kanaloversigten.

Administrer listen over foretrukne

- 1 Tryk på **Q FIND**, mens du ser tv .
↳ Kanalmatrixmenuen vises.
- 2 Tryk på **☰ OPTIONS**.
- 3 Vælg **[Vælg liste] > [Alle]**, og tryk på **OK**.
- 4 Tryk på **☰ OPTIONS**.
- 5 Vælg **[Marker som fav.]** eller **[Fjern fav. mark.]**, og tryk derefter på **OK**.
↳ Denne kanal tilføjes eller slettes fra listen over foretrukne.



Bemærk

- Alle favoritkanaler er markeret med en stjerne i kanaloversigten.

Brug af Electronic Program Guide (elektronisk programoversigt)

Programguiden er en guide, der er tilgængelig for de digitale kanaler direkte på skærmen. Den giver dig mulighed for:

- Se en liste over de digitale programmer, der bliver sendt
- Få vist forestående programmer
- Gruppere programmer efter genre
- Indstille påmindelser ved programstart
- Installer foretrukne programguidekanaler

Aktivering af EPG

- 1 Tryk på **▲**.
- 2 Vælg **[Programguide]** og tryk på **OK**.
↳ Programguiden bliver vist med oplysninger om planlagte programmer.



Bemærk

- Programguidedata er kun tilgængelige i udvalgte lande og kan tage lidt tid at indlæse.

Skift indstillinger for programguide.

Du kan indstille eller fjerne påmindelser, ændre dato og få adgang til andre nyttige indstillinger i menuen for programguideindstillinger:

- 1 Tryk på **⬆**.
- 2 Vælg **[Programguide]**, og tryk derefter på **OK**.
- 3 Tryk på **☰ OPTIONS**.
↳ Programoversigtsmenuen vises.
- 4 Vælg en af de følgende muligheder, og tryk derefter på **OK**.
 - **[Indstil påmind.] / [Ryd påmindelser]:** Indstil eller fjern programpåmindelser.
 - **[Skift dag]:** Indstil programguidedato.
 - **[Flere oplysninger]:** Vis programinformation.
 - **[Søg efter genre]:** Søger i tv-programmer efter genre.
 - **[Fastlagte påmindelser]:** Vis liste over programpåmindelser. Kun tilgængelig for kommende programmer.
 - **[Hent EPG-data]:** Opdater de nyeste programoplysninger.

Visning af tv-uret

Du kan få vist et ur på tv-skærmen. Uret viser den aktuelle tid ved hjælp af data fra tv-operatørtjenesten.

Indstil uret på tv'et manuelt

I visse lande er det nødvendigt at indstille uret på tv'et manuelt.

- 1 Tryk på **⬆**.
- 2 Vælg **[Opsæt] > [Tv-indstillinger] > [Foretrukne indst.] > [Ur]**.
- 3 Vælg **[Auto-ur]**, og tryk derefter på **OK**.
- 4 Vælg **[Manuel]**, og tryk derefter på **OK**.
- 5 Vælg **[Tid]** eller **[Dato:]**, og tryk derefter på **OK**.

- 6 Tryk på **Navigationsskærmen** for at indstille tid eller dato.
- 7 Vælg **[Udført]**, og tryk derefter på **OK**.
- 8 Tryk på **⬆** for at afslutte.

Bemærk

- Hvis det valgte land understøtter digital udsendelse, viser uret først og fremmest tidsdata fra tv-operatørtjenesten.

Visning af tv-uret

- 1 Tryk på **☰ OPTIONS**, mens du ser tv.
↳ Menuen med indstillinger vises.
- 2 Vælg **[Ur]**.
↳ Uret vises.
- 3 Tryk på **OK**.

Bemærk

- Gentag fremgangsmåden for at deaktivere uret.

Ændring af urtilstand

- 1 Tryk på **⬆**.
- 2 Vælg **[Opsæt] > [Tv-indstillinger] > [Foretrukne indst.] > [Ur] > [Auto-ur]**.
- 3 Vælg **[Automatisk]** eller **[Manuel]**, og tryk derefter på **OK**.

Ændring af tidszone

Bemærk

- Denne funktion er kun tilgængelig, hvis du vælger [Auto-ur] > [Automatisk] (i lande med transmission af urdata).

- 1 Tryk på .
- 2 Vælg [Opsæt] > [Tv-indstillinger] > [Foretrukne indst.] > [Ur] > [Tidszone].
- 3 Vælg din tidszone.
- 4 Tryk på OK for at bekræfte.

Brug af sommertid

Bemærk

- Denne indstilling er kun tilgængelig, hvis du vælger [Aut. urtilstand] > [Manuel].

- 1 Tryk på .
- 2 Vælg [Opsæt] > [Tv-indstillinger] > [Foretrukne indst.] > [Ur] > [Sommertid], og tryk derefter på OK.
- 3 Vælg [Standardtid] eller [Sommertid], og tryk derefter på OK.

Brug af timere

Du kan indstille timere, så tv'et tændes eller skifter til standby på de angivne tidspunkter:

Tip

- Indstil uret på tv'et, før du benytter timere.

Sæt automatisk tv'et på standby (indslumringstimer)

Indslumringstimer sætter tv'et i standby-tilstand efter en foruddefineret varighed.

Tip

- Du kan godt slukke for tv'et tidligere eller nulstille indslumringstimeren, mens der tælles ned.

- 1 Tryk på .
- 2 Vælg [Opsæt] > [Tv-indstillinger] > [Foretrukne indst.] > [Indslumringstimer].
↳ Menuen [Indslumringstimer] vises.
- 3 Vælg en værdi mellem nul og 180 minutter.
↳ Hvis du vælger nul, slukkes indslumringstimeren.
- 4 Tryk på OK for at tænde indslumringstimeren.
↳ Tv'et skifter til standby efter det angivne tidsforløb.

Lås uegnet indhold

Du kan forhindre, at dine børn ser visse former for programmer eller kanaler ved at låse tv-knapperne.

Angivelse eller skift af kode

- 1 Tryk på .
- 2 Vælg [Opsæt] > [Kanalindstillinger] > [Børnesikring].
- 3 Vælg [Indstil kode] eller [Skift kode].
↳ Menuen [Indstil kode] / [Skift kode] vises.
- 4 Indtast koden vha. Numeriske knapper.
↳ Følg instruktionerne for at oprette eller ændre din PIN-kode.

Tip



- Hvis du glemmer koden, kan du indtaste '8888' for at tilbidsætte alle eksisterende koder.

Låsning eller oplåsning af en eller flere kanaler

- 1 Tryk på .
- 2 Vælg **[Opsæt]** > **[Kanalindstillinger]** > **[Børnesikring]** > **[Kanallås]**.
↳ Der vises en liste over kanaler.
- 3 Vælg den kanal, du vil låse eller låse op, og tryk på **OK**.
↳ Første gang, du låser eller låser op for en kanal, bliver du bedt om at indtaste din PIN-kode.
- 4 Indtast koden, og tryk på **OK**.
↳ Hvis kanalen er låst, vises et ikon med en lås.
- 5 Gentag processen for at låse eller låse op for flere kanaler.
- 6 Tænd og sluk for tv'et for at aktivere låsene.
↳ Når du skifter kanaler med **CH -** eller **CH +**, springes de låste kanaler over.
↳ Når du forsøger at åbne de låste kanaler via kanaloversigten, vil du blive bedt om at indtaste din PIN-kode.

Indstilling af forældrevurderinger

Visse digitale tv-stationer har aldersgrænser på deres programmer. Du kan indstille TV'et til kun at vise programmer med aldersgrænser, som egner sig til dit barn.

- 1 Tryk på .
- 2 Vælg **[Opsæt]** > **[Kanalindstillinger]** > **[Børnesikring]** > **[Forældrevurdering]**.
↳ Et skærmbillede til kodeopsætning vises.
- 3 Indtast koden vha. **Numeriske knapper**.
↳ Vurderingsmenuen vises.
- 4 Vælg en aldersvurdering, og tryk derefter på **OK**.
- 5 Tryk på  for at afslutte.

Vis Scenea

Du kan vise et standardbillede som baggrund på dit tv. Du kan også indlæse et andet billede som baggrund.

Hvis indslumringstimeren er deaktiveret, vises tapetet i 240 minutter. I modsat fald vises det i indslumringstimerens varighed.

Tænd for Scenea



- 1 Tryk på .
- 2 Vælg **[Scenea]**, og tryk derefter på **OK**.
↳ Hvis billedet ikke er blevet indstillet, vises standardbilledet.
↳ Hvis et brugerdefineret Scenea-billede er indlæst, bliver billedet vist (se 'Definer Scenea-billedet' på side 23).

Definer Scenea-billedet

Du kan indlæse et andet billede som baggrund.

Bemærk

- Når du indlæser et nyt Scenea-billede, tilsidesættes det aktuelle Scenea-billede.
- For at bruge et andet billede som tapet, har du brug for en USB-lagerenhed, som indeholder et billede på mindre end 1 MB.

- 1 Indlæs et billede, som er mindre end 1MB, på en USB-lagerenhed.
- 2 Tilslut USB-lagerenheden til tv'et.
- 3 Tryk på .
- 4 Vælg **[Gennemse USB]**, og tryk derefter på **OK**.
- 5 Vælg et billede, og tryk derefter på  **OPTIONS**.
- 6 Vælg **[Angiv til Scenea]**, og tryk derefter på **OK**.
- 7 Tryk på en vilkårlig tast for at forlade Scenea.

Skift sprog

Afhængigt af din udbyder kan du ændre lydssprog, undertekstsprog eller begge dele for en tv-kanal.

Flere lydssprog, undertekster eller begge dele udsendes via tekst-tv eller DVB-T-kanaler (digitale). Dual-lydsendelser Med digitale udsendelser kan du vælge et undertekstsprog.

Skift menusprog

- 1 Tryk på **▲**.
- 2 Vælg **[Opsæt]** > **[Tv-indstillinger]** > **[Foretrukne indst.]** > **[Menusprog]**, og tryk derefter på **OK**.
- 3 Vælg et sprog, og tryk derefter på **OK**.

Skift lydssprog

Du kan vælge et lydssprog, hvis det er tilgængeligt fra din udbyder. For digitale kanaler kan flere sprog være tilgængelige. For analoge kanaler kan to sprog være tilgængelige.

- 1 Tryk på **≡** **OPTIONS**, mens du ser tv .
- 2 For digitale kanaler **[Audiosprog]**, vælg sproget og tryk på **OK**.
- 3 For digitale kanaler **[Dual I-II]**, vælg et af sprogene og tryk på **OK**.

Vis eller skjul undertekster

- 1 Tryk på **SUBTITLE**, mens du ser tv .
- 2 Vælg en af de følgende, og tryk derefter på **OK**.
 - **[Undertekster til]**: Vis altid undertekster.
 - **[Undertekster fra]**: Vis aldrig undertekster.
 - **[Til ved lyd fra]**: Vis undertekster, når lyden er slået fra.

Bemærk

- Gentag denne fremgangsmåde for hver enkelt analog kanal for at aktivere underteksterne.
- Vælg **[Undertekster]** > **[Undertekster fra]** for at deaktivere undertekster.

Vælg et undertekstsprog på digitale kanaler

Bemærk

- Når du vælger et undertekstsprog på en digital tv-kanal som beskrevet nedenfor, tilsidesættes det foretrukne undertekstsprog, der er angivet i menuen Installation.

- 1 Tryk på **≡** **OPTIONS**, mens du ser tv .
- 2 Vælg **[Undertekstsprog]**, og tryk derefter på **OK**.
- 3 Vælg et sprog til undertekster.
- 4 Tryk på **OK** for at bekræfte.

Afspil fotos, musik og videoer på USB-lagringsenheder.

Advarsel

- Philips er ikke ansvarlig for manglende understøttelse af USB-lagringsenheden, ej heller for skader på eller tab af data på enheden.

Tilslut en USB-lagringsenhed for at afspille fotos, musik eller video, der er gemt på den.

- 1 Tænd for TV'et.
- 2 Tilslut USB-enheden til USB-porten på siden af TV'et.
- 3 Tryk på **▲**.
- 4 Vælg **[Gennemse USB]**, og tryk derefter på **OK**.
 - ↳ USB-browseren vises.

Se fotos

- 1 I USB-browseren, vælg **[Billede]**, og tryk på **OK**.
- 2 Vælg et foto eller et fotoalbum og tryk på **OK** for at vise fotoet forstørret til at udfylde skærmen.
 - For at se næste eller forrige foto, tryk på **◀▶**.
- 3 For at gå tilbage, tryk på **↶**.

Visning af fotodiasshow

- 1 Når et foto vises i et fuldt skærm billede, skal du trykke på **OK**.
 - ↳ Diasshowet begynder fra det valgte foto.
- Tryk på følgende taster for at styre afspilningen:
 - **▶** for at afspille.
 - **||** for at sætte på pause.
 - **◀** eller **▶** for at afspille det forrige eller næste foto.
 - **■** for at stoppe.
- For at gå tilbage, tryk på **↶**.

Ændring af indstillinger for diasshow

- 1 Mens du ser et diasshow, tryk på **☰ OPTIONS**.
 - ↳ Indstillingsmenuen for diasshowet vises.
- 2 Vælg en af de følgende, og tryk derefter på **OK**.
 - **[Start/stop dias.]**: Start eller stop diasshow.
 - **[Diasshowoverg.]**: Indstil overgangen fra et billede til det næste.
 - **[Diasshowfr.]**: Vælg visningstiden for hvert foto.
 - **[Gentag] / [Afspil én gang]**: Vis billederne i folderen én gang eller flere gange.
 - **[Shuffle fra] / [Shuffle til]**: Vis billederne i rækkefølge eller vilkårligt.
 - **[Roter billede]**: Drej foto.
 - **[Vis info]**: Vis billednavn, dato, størrelse og næste billede i diasshowet.
 - **[Angiv til Scenea]**: Indstil det valgte billede som tv-wallpaper (se "Vis Scenea" på side 23).
- 3 For at gå tilbage, tryk på **↶**.

Bemærk

- **[Roter billede]** og **[Vis info]** vis kun, når diasshowet er sat på pause.

Afspilning af musik

- 1 I USB-browseren, vælg **[Musik]**, og tryk på **OK**.
- 2 Vælg et musiknummer eller album og tryk på **OK** for at afspille.
- 3 For at betjene afspilning, tryk på afspilningsknapperne:
 - **▶** for at afspille.
 - **||** for at sætte på pause.
 - **◀** eller **▶** for at afspille det forrige eller næste nummer.
 - **◀◀** eller **▶▶** for at søge frem eller tilbage.
 - **■** for at stoppe.

Ændring af musikindstillinger

- Mens du spiller musik, tryk **☰ OPTIONS** for at få adgang til en af de følgende indstillinger, og tryk på **OK**.
 - **[Stop afspil.]**: Stop musikafspilning.
 - **[Gentag]**: Afspil en sang en eller flere gange.
 - **[Shuffle til] / [Shuffle fra]**: Afspil sange i rækkefølge eller vilkårligt.
 - **[Vis info]**: Vis filnavn.

Se video

- 1 I USB-browseren, vælg **[Video]**, og tryk på **OK**.
- 2 Tryk på **OK** for at afspille.
- 3 For at betjene afspilning, tryk på afspilningsknapperne:
 - **▶** for at afspille.
 - **⏏** for at sætte på pause.
 - **⏮** eller **⏭** for at afspille den forrige eller næste video.
 - **⏪** eller **⏩** for at søge frem eller tilbage.
 - **■** for at stoppe.

Ændring af videoindstillinger

- Mens du afspiller video, tryk **☰ OPTIONS** for at få adgang til en af de følgende indstillinger, og tryk på **OK**.
 - **[Stop afspil.]**: Stop videoafspilning.
 - **[Gentag]**: Spil en eller flere gange.
 - **[Fuld skærm] / [Lille skærm]**: Afspil videoen i udstruktet format, så den fylder hele skærmen, eller afspil den i det oprindelige billedformat.
 - **[Shuffle til] / [Shuffle fra]**: Afspil i rækkefølge eller vilkårligt.
 - **[Vis info]**: Vis filnavn.

Vis et diasshow med musik

Du kan få vist et diasshow med dine fotos med tilhørende baggrundsmusik.

- 1 Vælg et album med sange.
- 2 Tryk på **OK**.
- 3 Tryk på **↶** for at vende tilbage til USB-indholdsbrowseren.
- 4 Vælg et album med billeder.
- 5 Tryk på **OK**.
↳ Diasshowet starter.
- 6 Afslut ved at trykke på **↶**.

Fjernelse af en USB-lagerenhed



Advarsel

- Følg denne fremgangsmetode for at undgå beskadigelse af USB-lagerenheden.

- 1 Tryk på **↶** for at afslutte USB-oversigten.
- 2 Vent i fem sekunder, og tag derefter USB-lagerenheden ud.

Afspilning af digitale radiokanaler

- 1 Tryk på **🔍 FIND**.
↳ Kanalmatrixmenuen vises.
- 2 Tryk på **☰ OPTIONS** og vælg derefter **[Vælg liste] > [Radio]**.
↳ Favoritkanaloversigten vises.
- 3 Vælg en radiokanal og tryk på **OK** for at lytte til den.

Opdatering af tv-softwaren

Philips arbejder hele tiden på at forbedre produkterne, og vi anbefaler, at du opdaterer tv-softwaren, når opdateringer er tilgængelige.

Måder at opdatere tv-softwaren på

Du kan opdatere tv-softwaren på en af følgende måder:



- A: med en USB-storageenhed
- B: ved besked via digitale udsendelser eller
- C: efter besked via digitale udsendelser.

A: Opdatering med en USB-enhed

For at opdatere med en USB-lagringsenhed har du brug for:

- Et tomt USB-flashdrev. USB-flashdrevet skal være FAT- eller DOS-formateret. Undgå at bruge en USB-harddisk.
- En computer med internetadgang
- Et filarkivværktøj, der understøtter ZIP-filformatet (f.eks. WinZip® til Microsoft® Windows® eller Stuffit® til Macintosh®).

Trin 1: Kontroller den aktuelle softwareversion



- 1 Tryk på .
- 2 Vælg **[Opsæt]** > **[Softwareindstillinger]** > **[Aktuel softwareinfo]**.
↳ De aktuelle softwareoplysninger vises.
- 3 Noter softwareversionsnummeret.
- 4 For at gå tilbage, tryk på **OK**.
- 5 Afslut ved at trykke på .

Trin 2: Download og opdatér den seneste softwareversion

- 1 Tilslut en USB-lagerenhed.
- 2 Tryk på .
- 3 Vælg **[Opsæt]** > **[Opdater software]**.

- 4 Følg instruktionerne for at indlæse en fil til din USB-lagerenhed.
- 5 Tilslut USB-lagringsenheden til din computer og dobbeltklik på filen.
↳ Et websted er åbnet.
- 6 Følg instruktionerne på webstedet.
 - Hvis den aktuelle softwareversion passer til den seneste softwareopdateringsfil, behøver du ikke at opdatere din tv-software.
 - Hvis den aktuelle softwareversion er mindre end den seneste softwareopdateringsfil, skal du downloade den seneste softwareopdateringsfil til rodmappen på din USB-enhed.
- 7 Frakobl USB-lagerenheden fra computeren.

Trin 3: Opdater tv'ets software

- 1 Tilslut USB-lagerenheden til tv'et.
↳ Tv'et registrerer USB-enheden og begynder at scanne efter en softwareversion.
- 2 Hvis der vises en meddelelse, der spørger, om du vil opdatere softwaren, skal du følge anvisningerne på skærmen for at opdatere tv'ets software.
- 3 Hvis meddelelsen ikke vises, skal du gøre følgende:
- 4 Tryk på .
- 5 Vælg **[Opsæt]** > **[Softwareindstillinger]** > **[Lokale opdat.]**.
- 6 Vælg den fil, du hentede, og tryk derefter på **OK** for at opdatere tv'ets software manuelt.
- 7 Følg instruktionerne på skærmen for at færdiggøre opdateringen.
- 8 Afslut ved at trykke på .

B: Opdatér ved besked via digitale udsendelser

Hvis du modtager digitale udsendelser (DVB-T), kan dit tv automatisk modtage softwareopdateringer. Når dit tv modtager en softwareopdatering, vil det give dig besked på at opdatere tv-softwaren.

- 1 Tryk på .
- 2 Vælg **[Opsæt]** > **[Softwareindstillinger]** > **[Annoncering]**.
- 3 Hvis en meddelelse giver dig besked om at opdatere din software, skal du følge instruktionerne for at starte søgningen.
↳ Tv'et genstartes, når softwareopdateringen er færdiggjort.
- 4 Hvis du ikke vil opdatere softwaren, skal du vælge **[Opsæt]** > **[Softwareindstillinger]** > **[Ryd annoncering]** og derefter trykke på **OK**.

Bemærk

- Hvis du springer opdateringen over, kan du opdatere den manuelt senere (se 'C: Kontrollér opdateringer via digitale udsendelser' på side 28).

C: Kontrollér opdateringer via digitale udsendelser

Du kan kontrollere, om der er opdateringer tilgængelige via digitale udsendelser:

- 1 Tryk på .
- 2 Vælg **[Opsæt]** > **[Softwareindstillinger]** > **[Kontroller for større opdat.]**.
- 3 Hvis en opdatering er tilgængelig, skal du følge anvisningerne på skærmen for at starte opdateringen.
↳ Tv'et genstartes, når softwareopdateringen er færdiggjort.

Ændring af tv-præferencer

Brug menuen Foretrukne til at brugertilpasse tv-indstillingerne.

- 1 Tryk på .
- 2 Vælg **[Opsæt]** > **[Tv-indstillinger]** > **[Foretrukne indst.]**.
- 3 Vælg en af de følgende, og tryk derefter på **OK**.
 - **[Menusprog]:** Vælg sprog for menu.
 - **[Indslumringstimer]:** Sæt tv'et på standby efter en foruddefineret varighed.
 - **[Lokalitet]:** Optimer tv-indstillingerne til din placering - hjem eller butik.
 - **[E-etiket]:** (Kun for butiksidestilling) Slå e-mærket til eller fra.
 - **[Lydstyrkebjelke]:** Vis lydstyrkebjælken, når du justerer lydstyrken.
 - **[Automatisk sluk]:** Sæt tv'et til at skifte automatisk til standby efter et stykke tids inaktivitet for at spare energi.

Dette tv er også designet med andre indstillinger til energieffektivitet. Hvis der ikke er nogen brugerinteraktion (såsom tryk på en fjernbetjeningsstast eller et kontrolelement på forsidepanelet) i fire timer, vil tv'et automatisk blive sat til standby.
 - **[Størrelse på kanaloplysninger]:** Ændr de oplysninger, som vises, når du skifter kanaler.
 - **[Universal adgang]:** Aktiver eller deaktivér den universelle adgangsmenu.
 - **[Tastebip]:** Aktiver lydfeedback, når du trykker på knapper på fjernbetjeningen eller tv'et.
 - **[Lyd-ud forsinkelse]:** Synkroniser automatisk billedet på dit tv med lyden fra en tilsluttet hjemmebiograf.
 - **[Tv-placering]** Anvend de bedste indstillinger til dit tv baseret på, hvordan det er monteret.

- **[Tekst-TV 2.5]:** Aktiver eller deaktiver Tekst-tv 2.5. (For digital-tv)
- **[Ur]:** Viser eller fjerner tiden fra tv'et og indstiller ur-indstillinger.

Start af tv-demo

Du kan benytte demonstrationer til at få en bedre forståelse af tv'ets funktioner. Visse demonstrationer findes ikke på alle modeller. De tilgængelige demonstrationer vises i menuoversigten.

- 1 Tryk på **⬆**, mens du ser tv .
- 2 Vælg **[Opsæt]** > **[Se demo]**, OK.
- 3 Vælg en demo og tryk på **OK** for at se den.
- 4 Afslut ved at trykke på **↩**.

Nulstilling af tv'et til fabriksindstillingerne

Du kan gendanne tv'ets standardindstillinger for billede og lyd. Indstillingerne for kanalinstallation forbliver uændrede.

- 1 Tryk på **⬆**.
- 2 Vælg **[Opsæt]** > **[Tv-indstillinger]** > **[Fabriksindst.]**, og tryk på **OK**.
- 3 Hvis du bliver bedt om at angive en kode, indtast koden for børnesikringen (se 'Angivelse eller skift af kode' på side 22).
↳ Der vises en bekræftelsesmeddelelse.
- 4 Tryk på **OK** for at bekræfte.

6 Installation af kanaler

Første gang du indstiller tv'et, bliver du bedt om at vælge menusprog og installere tv-kanaler og digitale radiokanaler (hvis de er tilgængelige). Bagefter kan du geninstallere og fintune kanaler.

Automatisk installation af kanaler

Du kan søge og gemme kanaler automatisk.

Bemærk

- Hvis du ikke har sat bølmlåsen til, bliver du bedt om at indtaste koden (se 'Angivelse eller skift af kode' på side 22).

Trin 1: Vælg dit menusprog

- 1 Tryk på **▲**.
- 2 Vælg [**Opsæt**] > [**Tv-indstillinger**] > [**Foretrukne indst.**] > [**Menusprog**], og tryk derefter på **OK**.
- 3 Vælg et sprog, og tryk derefter på **OK**.

Trin 2: Søg efter kanaler

Da TV'et blev tændt for første gang, blev der udført en fuld installation af kanalerne. Du kan køre denne fulde installation for at indstille dit sprog, dit land samt installere alle tilgængelige tv-kanaler.

Bemærk

- For udvalgte modeller er visse indstillinger anderledes.

- 1 Tryk på **▲**.
- 2 Vælg [**Opsæt**] > [**Søg efter kanaler**], og tryk på **OK**.
- 3 Vælg [**Geninstaller kanaler**], og tryk derefter på **OK**.
↳ Landemenuen vises.
- 4 Vælg dit land og tryk på **OK**.
↳ Netværksmenuen vises.
- 5 Vælg netværk og tryk på **OK**.
 - [**Antenne**]: Til gratis antennekanaler eller digitale DVB-T-kanaler.
 - [**Kabel**]: Til kabelkanaler eller digitale DVB-C-kanaler.
- 6 Følg instruktionerne på skærmen for at vælge andre indstillinger; hvis der er nogen.
↳ Startmenuen for kanalsøgning vises.
- 7 Vælg [**Start**], og tryk derefter på **OK**.
↳ Alle tilgængelige kanaler gemmes.
- 8 Afslut ved at trykke på **OK**.

Opdatering af kanallisten

Du kan aktivere automatisk opdatering af kanaler, når tv'et er i standbytilstand. De kanaler, der gemmes i tv'et, opdateres hver morgen i henhold til de udsendte kanaloplysninger.

- 1 Tryk på **▲**.
- 2 Vælg [**Opsæt**] > [**Kanalindstillinger**] > [**Kanalinstallation**] > [**Automatisk kanalopdatering**].
- 3 Vælg [**Til**] for at aktivere den automatiske opdatering, eller vælg [**Fra**] for at deaktivere den.
- 4 For at gå tilbage, tryk på **↶**.

Manuel installation af analoge kanaler

Du kan søge efter og gemme analoge tv-kanaler én ad gangen.

Bemærk

- Hvis du ikke har sat børnelåsen til, bliver du bedt om at indtaste koden (se 'Angivelse eller skift af kode' på side 22).

Trin 1: Vælg dit system

Bemærk

- Hvis dine systemindstillinger er korrekte, skal du springe dette trin over.

- 1 Tryk på **▲**.
- 2 Vælg **[Opsæt] > [Kanalindstillinger] > [Kanalinstallation] > [Analog: Manuel antenneinstallation] > [System]**, og tryk derefter på **OK**.
- 3 Vælg det rigtige system for dit land eller område, og tryk derefter på **OK**.

Trin 2: Søg efter og gem kanaler

- 1 Tryk på **▲**.
- 2 Vælg **[Opsæt] > [Kanalindstillinger] > [Kanalinstallation] > [Analog: Manuel antenneinstallation] > [Find kanal]**, og tryk derefter på **OK**.
 - Indtast den trecifrede frekvens, hvis du kender den.
 - For at søge, skal du vælge **[Søg]**, og trykke på **OK**.
- 3 Når kanalen er fundet, skal du vælge **[Udført]** og derefter trykke på **OK**.
 - For at gemme kanalen som et nyt nummer, skal du vælge **[Gem som ny kanal]**, og trykke **OK**.
 - For at gemme kanalen som den tidligere valgte kanal, skal du vælge **[Gem aktuel kanal]** og trykke på **OK**.

Trin 3: Finindstil kanaler

- 1 Tryk på **▲**.
- 2 Vælg **[Opsæt] > [Kanalindstillinger] > [Kanalinstallation] > [Analog: Manuel antenneinstallation] > [Finjuster]**, og tryk derefter på **OK**.
- 3 Tryk på **▲ ▼** for at fintune kanalen.

Manuel installation af digitale kanaler

Du kan søge efter og gemme digitale tv-kanaler én ad gangen.

Bemærk

- Hvis du ikke har sat børnelåsen til, bliver du bedt om at indtaste koden (se 'Angivelse eller skift af kode' på side 22).

- 1 Tryk på **▲**.
- 2 Vælg **[Opsæt] > [Kanalindstillinger] > [Kanalinstallation] > [Digital: Modtagelsestest] > [Find kanal]**, og tryk derefter på **OK**.
- 3 Tryk på **Numeriske knapper** for at indtaste kanalfrekvensen.
- 4 Vælg **[Søg]**, og tryk derefter på **OK**.
- 5 Når den korrekte kanal er fundet, skal du vælge **[Gem]** og derefter trykke på **OK**.
- 6 Afslut ved at trykke på **↩**.

Bemærk

- Hvis modtagelsen er ringe, kan du prøve at justere antennens position og gentage proceduren.
- Hvis du modtager en kanal med DVB-C, skal du vælge **[Symbol rate-tilstand] > [Automatisk]**, medmindre din kabeludbyder har oplyst dig om en specifik værdi for symbolhastighed.

Omdøbning af kanaler

Du kan omdøbe kanalerne. Navnet vises, når du vælger kanalen.

- 1 Tryk på **Q FIND**, mens du ser tv .
↳ Kanalmatrixmenuen vises.
- 2 Vælg den kanal, der skal omdøbes.
- 3 Tryk på **≡ OPTIONS**.
↳ Kanalindstillingsmenuen vises.
- 4 Vælg [**Omdøb kanal**], og tryk derefter på **OK**.
- 5 Tryk på **OK** for at vise tekstinputboksen.
- 6 For hvert tegn, vælg et tegn og tryk på **OK**.
 - For at vælge store bogstaver, små bogstaver eller symboler: Vælg den respektive tast på rækken under mellemrumstasten og tryk på **OK**.
- 7 Når det er udført, vælg [**Udført**] og tryk derefter på **OK**.
↳ Tekstinputboksen lukkes.
- 8 I menuen Omdøb kanal skal du vælge [**Udført**] og derefter trykke på **OK**.

Organisering af kanaler

Når du har installeret kanalerne, kan du efterfølgende ændre den rækkefølge, de vises i.

- 1 Tryk på **Q FIND**, mens du ser tv .
↳ Kanalmatrixmenuen vises.
- 2 Tryk på **≡ OPTIONS**.
↳ Kanalmenuen vises.
- 3 Vælg [**Omplacer**], og tryk derefter på **OK**.
- 4 Vælg den kanal, der skal flyttes, og tryk derefter på **OK**.
↳ Den valgte kanal fremhæves.
- 5 Flyt den fremhævede kanal til dens nye placering og tryk på **OK**.
- 6 Tryk på **≡ OPTIONS**.
- 7 Vælg [**Omarrang. færdig**], og tryk derefter på **OK**.

Skjulning af kanaler

Skjul kanaler fra kanallisten for at forhindre uautoriseret adgang.

- 1 Tryk på **Q FIND**, mens du ser tv .
↳ Kanalmatrixmenuen vises.
- 2 Vælg den kanal, der skal skjules.
- 3 Tryk på **≡ OPTIONS**.
↳ Kanalindstillingsmenuen vises.
- 4 Vælg [**Skjul kanal**], og tryk derefter på **OK**.
↳ Kanalen markeres som skjult.

Visning af kanaler

Skjul kanaler fra kanallisten for at forhindre uautoriseret adgang.

- 1 Tryk på **Q FIND**, mens du ser tv .
↳ Kanalmatrixmenuen vises.
- 2 Tryk på **≡ OPTIONS**.
↳ Kanalindstillingsmenuen vises.
- 3 Vælg [**Vis skjulte kanaler**], og tryk derefter på **OK**.
↳ De skjulte kanaler vises.
- 4 Vælg den kanal, der skal vises, og tryk derefter på **≡ OPTIONS**.
- 5 Vælg [**Vis kanal**], og tryk derefter på **OK**.
↳ Kanalen er ikke længere markeret som skjult.
↳ Du kan få adgang til den skjulte kanal.
- 6 Afslut ved at trykke på **↩**.

Adgang til CAM-tjenester

- 1 Isætning og aktivering af CAM-modulet (se 'Isætning og aktivering af CAM-modul' på side 38).
- 2 Tryk på  **OPTIONS**.
- 3 Vælg [**Common interface**].
 - ↳ Programmer; som leveres af den digitale tv-service-leverandør; vises.



Bemærk

- Dette menupunkt er kun tilgængeligt, hvis CAM-modulet er isat og aktiveret korrekt.

7 Tilslutning af enheder

Dette afsnit beskriver, hvordan man tilslutter enheder med forskellige stik. Se lynvejledningen for placeringen af disse tilslutninger på dit tv. Flere eksempler på tilslutninger med andre enheder vises i lynvejledningen.

Bemærk

- Du kan bruge forskellige typer stik til at tilslutte enheder til tv'et.

Tip

- Efter tilslutning, for nem adgang til din enhed, tilføj den til startmenuen: Tryk **⬆** og vælg derefter **[Tilføj ny enhed]**.

Bagsideforbindelser

① TV ANTENNA

Signalindgang fra antenne, kabel eller satellit.

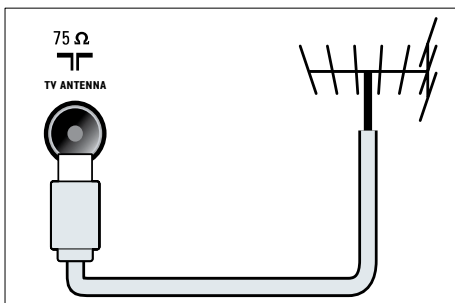

② EXT 1 (RGB og CVBS)

Analog audio- og videoindgang fra analoge eller digitale enheder, f.eks. dvd-afspillere eller spilkonsoller.

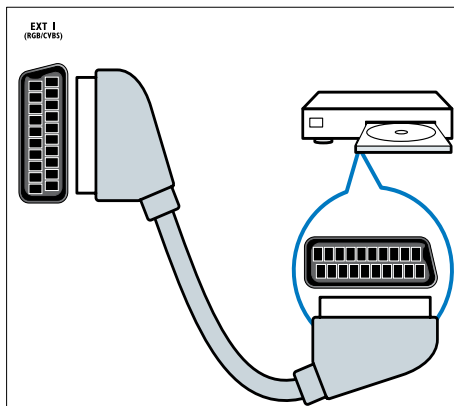

③ DIGITAL AUDIO OUT

Digital audioudgang til hjemmeunderholdningssystemer og andre digitale lydsystemer.

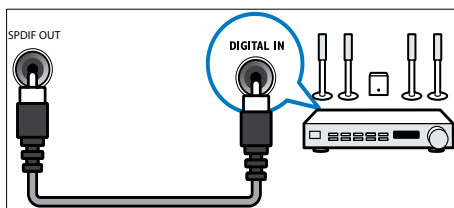

④ SERV. U

Kun til brug for reparatører.

⑤ **PC IN (VGA og AUDIO IN)**

Audio- og videoindgang fra computer:

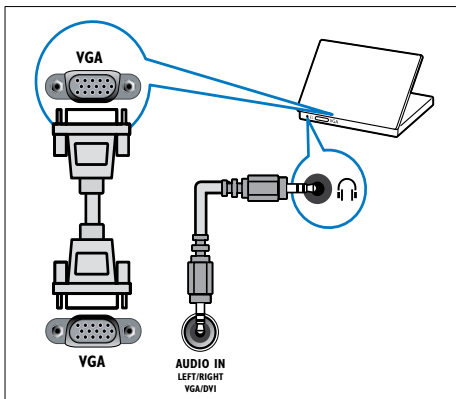

⑥ **HDMI 1 ARC**

Digital audio- og videoindgang fra digitale HD-enheder, f.eks. Blu-ray-afspillere.

Sender også tv-lyd til andre EasyLink-kompatible enheder som for eksempel hjemmebiografsystemer.

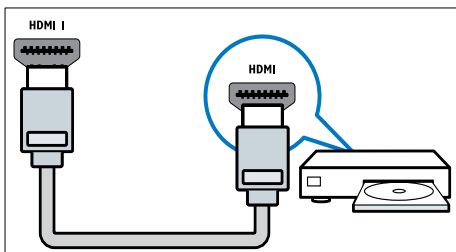

Tilslutninger via DVI eller VGA kræver et ekstra lyd kabel (se 'Tilslutning af computer' på side 37).

⑦ **HDMI 2 (For udvalgte modeller)**

Digital audio- og videoindgang fra digitale HD-enheder, f.eks. Blu-ray-afspillere.

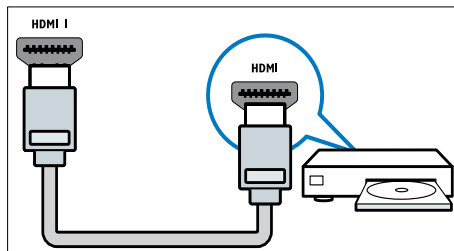

Tilslutning via DVI eller VGA kræver et ekstra lyd kabel (se 'Tilslutning af computer' på side 37).

⑧ **EXT 2 (Y Pb Pr og AUDIO L/R)**

Analog audio- og videoindgang fra analoge eller digitale enheder, f.eks. dvd-afspillere eller spilkonsoller.

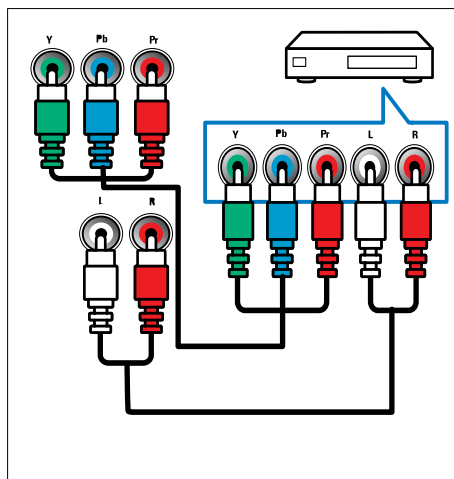

Sidetilslutninger

① AUDIO L/R

Audioindgang fra analoge enheder tilsluttet VIDEO.

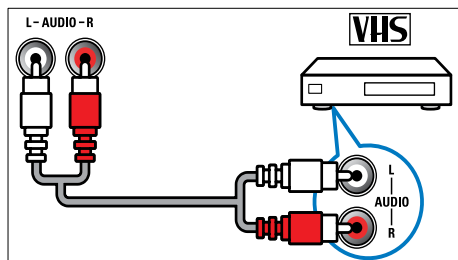

② VIDEO

Composite video-indgang fra analoge enheder, f.eks. videooptagere.

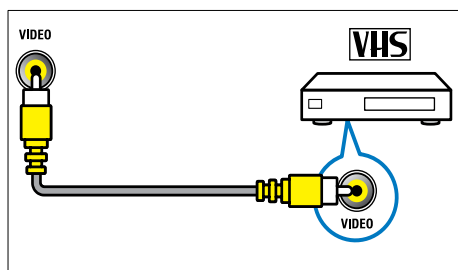

③ USB

Dataindgang fra USB-lagerenhed.

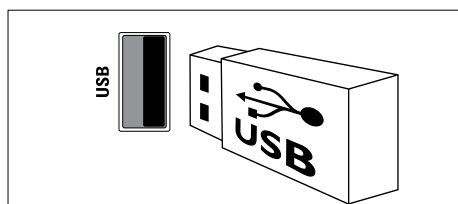

④ HDMI

Digital audio- og videoindgang fra digitale HD-enheder, f.eks. Blu-ray-afspillere.

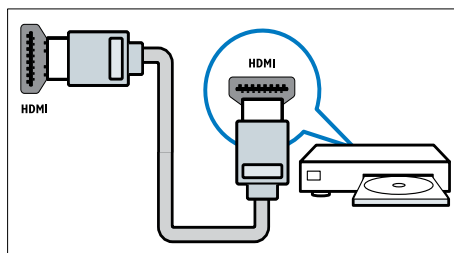

⑤ 📞 (Hovedtelefon)

Stereolydudgang til hovedtelefoner eller øretelefoner.

⑥ COMMON INTERFACE

Stik til et CAM-modul (Conditional Access Module).

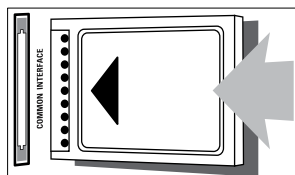

Tilslutning af computer

Før du tilslutter en computer til tv'et

- Indstil skærmens opdateringshastighed til 60 Hz.
- Væg en understøttet skærmopløsning på computeren.

Tilslut en computer med en af følgende tilslutninger:

Bemærk

- Tilslutning via DVI eller VGA kræver et ekstra lydkabel.

- HDMI-kabel

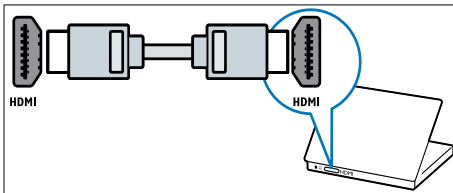

- DVI-HDMI-kabel

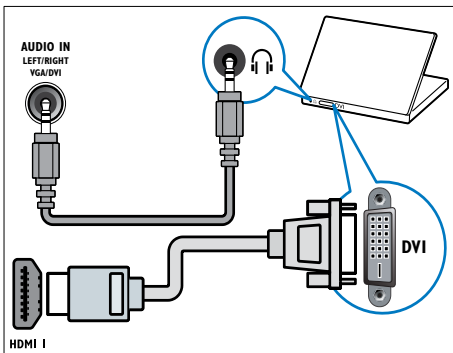

- HDMI-kabel og HDMI-DVI-adapter

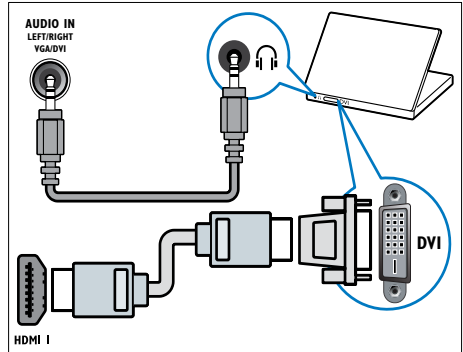

- VGA-kabel

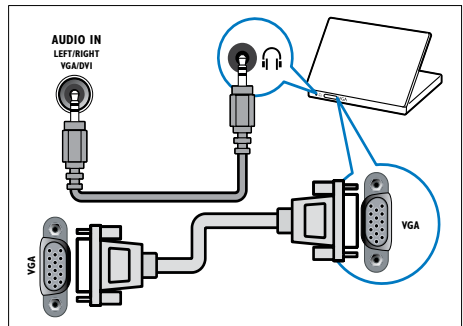

Brug af et CAM-modul (Conditional Access Module)

Et CAM-modul (Conditional Access Module) (CAM) til afkodning af digitale tv-kanaler leveres af digital-tv-udbydere.

Bemærk

- I dokumentationen fra din tjenesteyder kan du se, hvordan du sætter et smartcard i CAM-modulet.

Isætning og aktivering af CAM-modul

! Advarsel

- Følg instruktionerne nedenfor. Forkert isætning af et CAM kan beskadige både modulet og dit tv.

- 1 Sluk for tv'et, og fjern strømkablet fra stikkontakten.
- 2 Følg de instruktioner, der er trykt på CAM-modulet, og isæt forsigtigt CAM-modulet i **COMMON INTERFACE** på siden af tv'et.

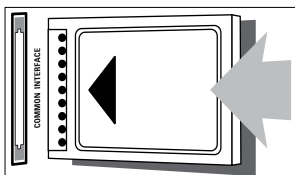

- 3 Skub CAM-modulet så langt ind, som det kan komme.
- 4 Tilslut strømforsyningen til tv'et igen.
- 5 Tænd for tv'et, og vent på, at CAM-modulet aktiveres. Dette kan tage flere minutter. Fjern ikke CAM-modulet fra stikket, mens det er i brug — denne handling deaktiverer digitale tjenester.

Adgang til CAM-tjenester

- 1 Isætning og aktivering af CAM-modulet (se 'Isætning og aktivering af CAM-modul' på side 38).
- 2 Tryk på **≡ OPTIONS**.
- 3 Vælg **[Common interface]**.
 - ↳ Programmer, som leveres af den digitale tv-service-leverandør, vises.

Bemærk

- Dette menupunkt er kun tilgængeligt, hvis CAM-modulet er isat og aktiveret korrekt.

Brug af Philips EasyLink

Få mest muligt ud af dine HDMI-CEC-kompatible enheder med de forbedrede kontrolfunktioner på Philips EasyLink. Hvis dine HDMI-CEC-kompatible enheder er tilsluttet gennem HDMI, kan du samtidig styre dem med din tv-fjernbetjening.

For at aktivere Philips EasyLink, skal du:

- Tilslut mindst to HDMI-CEC-kompatible enheder via HDMI
- Konfigurer hver HDMI-CEC-kompatibel enhed korrekt
- Tænd EasyLink

Bemærk

- Den EasyLink-kompatible enhed skal være tændt og valgt som kilde.
- Philips kan ikke garantere for 100% interkompatibilitet med alle HDMI CEC-enheder.

Tænd eller sluk EasyLink

Når du afspiller via en HDMI-CEC-kompatibel enhed, tændes tv'et fra standby og skifter til den rigtige kilde.

Bemærk

- Hvis du ikke har tænkt dig at bruge Philips EasyLink, skal du slukke den.

- 1 Tryk på **▲**.
- 2 Vælg **[Opsæt]** > **[Tv-indstillinger]** > **[EasyLink]** > **[EasyLink]**.
- 3 Vælg **[Til]** eller **[Fra]**, og tryk derefter på OK.

Sådan bruges afspilning med ét tryk

- 1 Efter du har tændt for EasyLink, skal du trykke afspil på din enhed.
 - ↳ Tv'et skifter automatisk til den korrekte kilde.

Brug afspilning med ét tryk

Hvis du tilslutter flere HDMI-CEC-enheder, som understøtter denne indstilling, reagerer alle disse enheder på afspilningskontrolknapperne på denne tv-fjernbetjening.



Advarsel

- Dette er en avanceret indstilling. Enheder, der ikke understøtter indstillingen, reagerer ikke på tv-fjernbetjeningen.

- 1 Tryk på **▲**.
- 2 Vælg **[Opsæt]** > **[Tv-indstillinger]** > **[EasyLink]** > **[EasyLink fjernbetjening]**.
- 3 Vælg **[Til]** eller **[Fra]**, og tryk derefter på OK.

Sådan bruges standby med ét tryk

Når du trykker på **⏻** på tv-fjernbetjeningen, skifter alle HDMI-CEC-kompatible enheder til standbytilstand.

- 1 Tryk på **⏻** (**Standby-Til**) på tv'ets eller enhedens fjernbetjening.
 - ↳ Tv'et og alle tilsluttede HDMI-enheder skifter til standby.

Indstilling af tv-højtalere til EasyLink-tilstand

Hvis du tilslutter en HDMI-CEC-kompatibel enhed med medfølgende højttalere, kan du vælge at høre tv'et gennem disse højttalere i stedet for tv-højtalterne.

Når du spiller indhold fra en EasyLink-kompatibel hjemmebiograf, skal du tænde for EasyLink-tilstanden, hvis du automatisk vil slå lyden i tv-højtalterne fra.

Hvis den tilsluttede enhed er HDMI-ARC-kompatibel, og du tilslutter enheden via et HDMI ARC-stik, kan du udsende tv-lyd via HDMI-kablet. Du behøver ikke et ekstra lyd kabel.

- 1 Kontroller, at den EasyLink-kompatible enhed er tilsluttet via et HDMI ARC-stik (se 'Bagsideforbindelser' på side 34).
- 2 Vælg **[Opsæt]** > **[Tv-indstillinger]** > **[EasyLink]** > **[Tv-højtalere]**.
- 3 Vælg en af de følgende, og tryk derefter på OK.
 - **[Fra]**: Slår tv-højtaltere fra.
 - **[Til]**: Slår tv-højtaltere fra.
 - **[EasyLink]**: Streamer lyd via den tilsluttede HDMI-CEC-enhed. Skift tv-lyden til den tilsluttede HDMI-CEC-lydenhed via justeringsmenuen.
 - **[EasyLink autostart]**: Slukker automatisk for TV-højtalterne og streamer TV-lyden til den tilsluttede HDMI-CEC-lydenhed.



Bemærk

- Vælg **[Tv-højtaltere]** > **[Fra]** for at slå lyden i tv-højtalterne fra.

Vælg højttalerudgang med justeringsmenu

Hvis du vælger **[EasyLink]** eller **[EasyLink autostart]**, skal du åbne justeringsmenuen for at tænde for tv-lyden.

- 1 Tryk på **III ADJUST**, mens du ser tv .
- 2 Vælg **[Højttaler]**, og tryk derefter på **OK**.
- 3 Vælg en af de følgende, og tryk derefter på **OK**:
 - **[Tv]**: Aktiveret som standard. Stream tv-lyd via tv og den tilsluttede HDMI-CEC-lydenhed, indtil den tilsluttede enhed skifter til systemaudiostyring. Derefter streames tv-lyden via den tilsluttede enhed.
 - **[Forstærker]**: Streamer lyd via den tilsluttede HDMI-CEC-enhed. Hvis systemaudiotilstanden ikke er aktiveret på enheden, streames lyden fortsat fra tv-højttalerne. Hvis **[EasyLink autostart]** blev aktiveret, giver TV'et besked til den tilsluttede enhed om at skifte til systemaudiotilstand.

Maksimer visning af video med undertekster

Nogle undertekster vises i en separat undertekstbjælke under videoen, som begrænser videoens visningsområde. Når du aktiverer automatisk justering af undertekster, vises underteksterne oven over videobilledet, hvilket maksimerer videoens visningsområde.

- 1 Tryk på **▲**.
- 2 Vælg **[Opsæt] > [Tv-indstillinger] > [EasyLink] > [Autoskift af undertekster] > [Til]**, og tryk derefter på **OK**.

Bevar billedkvaliteten

Aktiver Pixel Plus-link, hvis billedkvaliteten på dit tv bliver påvirket af billedbehandlingsfunktioner fra andre enheder:

- 1 Tryk på **▲**.
- 2 Vælg **[Opsæt] > [Tv-indstillinger] > [EasyLink] > [Pixel Plus Link] > [Til]**, og tryk derefter på **OK**.

Hør tv-lyd gennem en anden enhed

Hvis du tilslutter en EasyLink-kompatibel enhed, som har højttalere, får du mest ud af disse højttalere, hvis du hører tv-lyd via dem. Hvis den tilsluttede enhed er HDMI-ARC-kompatibel, og du tilslutter enheden via et HDMI ARC-stik, kan du udsende tv-lyd via HDMI-kablet. Du behøver ikke et ekstra lyd kabel.

- 1 Kontroller, at den EasyLink-kompatible enhed er tilsluttet via et HDMI ARC-stik (se 'Bagsideforbindelser' på side 34).
- 2 Tryk på **▲**.
- 3 Vælg **[Opsæt] > [Tv-indstillinger] > [EasyLink] > [HDMI1 - lyd ud]**, og tryk derefter på **OK**.
- 4 Vælg en af de følgende, og tryk derefter på **OK**.
 - **[Til]**: Hør tv-lyd via den tilsluttede EasyLink-enhed. Du kan ikke høre tv-lyd via tv-højttalerne eller via enheder, som er tilsluttet via digital audio out-stik.
 - **[Fra]**: Høre tv-lyd via tv-højttalerne eller via en enhed, som er tilsluttet via digital audio out-stik.
- 5 Du kan styre lydafspilningen med kontrolknapperne på tv'ets fjernbetjening.

Sæt alle EasyLink-enheder på standby

For at spare på strømmen kan du sætte alle EasyLink-kompatible enheder, der ikke er i brug, på standby.

- 1 Tryk på den **grønne** knap.
- 2 Vælg [**Sluk for kilder, som ikke bruges**], og tryk derefter på **OK**.
 - ↳ Alle tilsluttede EasyLink-enheder er skiftet til standby.

Brug af Kensington-lås

Der sidder et stik til en Kensington-sikkerhedslås bag på tv'et. Forebyg tyveri ved at vikle Kensington-kablet rundt om et permanent objekt, f.eks. et tungt bord, inden det sættes i stikket.

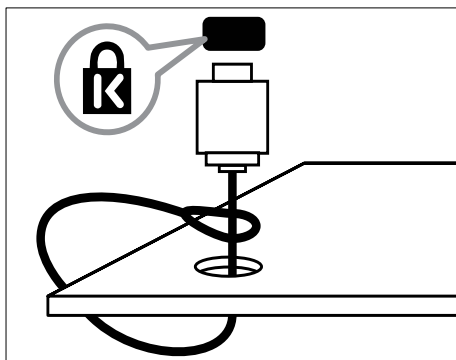

8 Produktinformation

Produktinformation kan ændres uden varsel.
Besøg www.philips.com/support, hvis du ønsker detaljerede produktoplysninger.

Understøttede skærmopløsninger

Computerformater

- Opløsning - opdateringshastighed:
 - 640 x 480 - 60 Hz
 - 800 x 600 - 60 Hz
 - 1024 x 768 - 60 Hz
 - 1280 x 720 - 60 Hz
 - 1280 x 768 - 60 Hz
 - 1280 x 1024 - 60 Hz
 - 1360 x 768 - 60 Hz
 - 1680 x 1050 - 60 Hz (kun til fuld HD)
 - 1920 x 1080 - 60 Hz (kun til fuld HD)

Videoformater

- Opløsning - opdateringshastighed:
 - 480i - 60 Hz
 - 480p - 60 Hz
 - 576i - 50 Hz
 - 576p - 50 Hz
 - 720p - 50 Hz, 60 Hz
 - 1080i - 50 Hz, 60 Hz
 - 1080p - 24 Hz, 25 Hz, 30 Hz, 50 Hz, 60 Hz.

Multimedia

- Understøttet lagerenhed: USB (Kun USB-lagerenhederne FAT eller FAT 32 er understøttet)
- Understøttede multimediefilformater:
 - Billeder: JPEG
 - Lyd: MP3
 - Video: MPEG 2/MPEG 4, H.264

Tuner/modtagelse/transmission

- Antenneindgang: 75 Ohm koaksial (IEC75)
- DVB: DVB Terrestrial, DVB-C*, DVB-T, MPEG4
- Tv-system: DVB COFDM 2K/8K, PAL I, B/G, D/K; SECAM B/G, D/K, L/L'
- Videoafspilning: NTSC, SECAM, PAL
- Tunerbånd: Hyperband, S-channel, UHF, VHF

*Til udvalgte modeller

Fjernbetjening

- Type: PF01E11B
- Batterier: 2 x AAA (type LR03)

Tænd/sluk

- Strømforsyning: 220-240 V, 50-60 Hz
- Strømförbrug ved standby:
 - xxPFL5xx6: < 0,15 W
 - xxPFL4xx6, xxPFL3xx6 og DesignLine Tilt: < 0,3 W
- Omgivende temperatur: 5 til 40 grader celsius
- Se produktspecifikationerne på www.philips.com/support for at få oplysninger om strømforbrug.

Den nominelle effekt, som er angivet på produktets typeplade, er strømforbruget for dette produkt ved normal husholdningsbrug (IEC 62087 Ed.2). Den maksimale nominelle effekt, som står i parentes, anvendes til elektrisk sikkerhed (IEC 60065 Ed. 7.2).

Understøttede tv-monteringsenheder

Du skal købe en TV-monteringsenhed fra Philips eller en kompatibel TV-monteringsenhed til montering af TV'et.



Advarsel

- Følg instruktionerne, der følger med tv-monteringsenheden. Koninklijke Philips Electronics N.V. er ikke ansvarlig for forkert montering af tv'et, der resulterer i ulykker eller skader på personer eller ting.

Før du monterer, skal du følge disse trin:

- Sørg for, at der er mindst 5,5 cm plads bag ved tv'et for at undgå beskadigelse af kabler og stik.
- For udvalgte modeller skal du fjerne vægmonteringsstikkene fra bagsiden af tv'et.
- Kontroller, at dine monteringsbolte opfylder disse specifikationer:

Størrelse på tv-skærm (tommer)	Krævet pitch (mm)	Krævede bolte til montering
47	400 x 300	4 x M8 (10 mm)
46	400 x 400	4 x M6 (11/12 mm)
42	300 x 200	4 x M6 (10 mm)
40	400 x 400	4 x M6 (11/12 mm)
37	300 x 200	4 x M6 (10 mm)
32	200 x 200	4 x M6 (10 mm)
26	100 x 100	4 x M4 (10 mm)
22	100 x 100	4 x M4 (10 mm)

Produktspecifikation

Design og specifikationer kan ændres uden varsel.

47PFL4606H

- Uden tv-stander
 - Mål (BxHxD): 1129,8 x 697,8 x 83 (mm)
 - Vægt: 17,5 kg
- Med tv-stander
 - Mål (BxHxD): 1129,8 x 745,6 x 268 (mm)
 - Vægt: 20,9 kg

46PFL5606H

- Uden tv-stander
 - Mål (BxHxD): 1080,8 x 652,9 x 39,9 (mm)
 - Vægt: 16,9 kg
- Med tv-stander
 - Mål (BxHxD): 1080,8 x 705,2 x 294,9 (mm)
 - Vægt: 20,52 kg

42PFL4606H

- Uden tv-stander
 - Mål (BxHxD): 1018,5 x 635,1 x 83 (mm)
 - Vægt: 11,7 kg
- Med tv-stander
 - Mål (BxHxD): 1018,5 x 683 x 236,4 (mm)
 - Vægt: 14,2 kg

42PFL3606H/42PFL3506H

- Uden tv-stander
 - Mål (BxHxD): 1018,5 x 635,8 x 83 (mm)
 - Vægt: 11,7 kg
- Med tv-stander
 - Mål (BxHxD): 1018,5 x 683 x 236,4 (mm)
 - Vægt: 14,2 kg

40PFL5xx6H

- Uden tv-stander
 - Mål (BxHxD): 946 × 577,5 × 40 (mm)
 - Vægt: 12,3 kg
- Med tv-stander
 - Mål (BxHxD): 946 × 631 × 243,6 (mm)
 - Vægt: 15 kg

37PFL4606H

- Uden tv-stander
 - Mål (BxHxD): 912,3 × 577,1 × 84,1 (mm)
 - Vægt: 10,3 kg
- Med tv-stander
 - Mål (BxHxD): 912,3 × 625,2 × 236,4 (mm)
 - Vægt: 12,8 kg

32PFL5x06H

- Uden tv-stander
 - Mål (BxHxD): 761 × 473 × 39,9 (mm)
 - Vægt: 7,2 kg
- Med tv-stander
 - Mål (BxHxD): 761 × 525,5 × 221 (mm)
 - Vægt: 8,9 kg

32PFL4606H

- Uden tv-stander
 - Mål (BxHxD): 795,6 × 510,6 × 93,1 (mm)
 - Vægt: 8,2 kg
- Med tv-stander
 - Mål (BxHxD): 795,6 × 557,6 × 221,4 (mm)
 - Vægt: 9,8 kg

32PFL3606H/32PFL3506H

- Uden tv-stander
 - Mål (BxHxD): 795,6 × 508,4 × 93,1 (mm)
 - Vægt: 8,2 kg
- Med tv-stander
 - Mål (BxHxD): 795,6 × 557,6 × 221,4 (mm)
 - Vægt: 9,8 kg

32PFL3406H

- Uden tv-stander
 - Mål (BxHxD): 787,5 × 505,1 × 80,5 (mm)
 - Vægt: 7,8 kg
- Med tv-stander
 - Mål (BxHxD): 787,5 × 547,26 × 221,43 (mm)
 - Vægt: 9,4 kg

26PDL49x6H

- Uden tv-stander
 - Mål (BxHxD): 641,5 × 428,3 × 38,7 (mm)
 - Vægt: 8,30 kg
- Med tv-stander
 - Mål (BxHxD): 641,5 × 428,3 × 166,4 (mm)
 - Vægt: 8,98 kg

22PDL49x6H

- Uden tv-stander
 - Mål (BxHxD): 532,5 × 357 × 36,6 (mm)
 - Vægt: 5,6 kg
- Med tv-stander
 - Mål (BxHxD): 532,5 × 357 × 127 (mm)
 - Vægt: 5,9 kg

9 Fejlfinding

Dette afsnit beskriver almindeligt forekommende problemer og tilhørende løsninger:

Tv'et generelt

Tv'et tænder ikke:

- Tag strømledningen ud af stikkontakten. Vent et minut, før du sætter det i igen.
- Kontroller, at strømledningen sidder ordentligt i stikket.

Fjernbetjeningen fungerer ikke korrekt:

- Kontroller, at fjernbetjeningens batterier er isat korrekt og i overensstemmelse med den angivne polaritet (+/-).
- Udskift fjernbetjeningens batterier, hvis de er afladte eller svage.
- Rengør sensorerne på fjernbetjeningen og TV'et.

Standbylampen på tv'et blinker rødt:

- Tag strømledningen ud af stikkontakten. Vent, indtil tv'et er kølet af, før du sætter strømledningen i igen. Hvis lampen fortsætter med at blinke, skal du kontakte Philips Kundeservice.

Du har glemt koden til at låse TV-låsen op

- Indtast '8888'.

Tv-menuen er på det forkerte sprog.

- Skift TV-menuen til dit foretrukne sprog.

Når du tænder/slukker TV'et eller sætter det på standby, hører du en knirkende lyd fra TV-chassiet:

- Ingen indgriben er nødvendig. Den knirkende lyd forårsages af normal udvidelse og sammentrækning i tv'et, efterhånden som det køler ned og varmer op. Dette har ingen indflydelse på tv'ets ydeevne.

Jeg kan ikke fjerne banneret med "e-etiket", der vises på tv'et.

- For at fjerne logoer og billeder skal du angive, at tv'et er placeret i et hjem.

1. Tryk på .
2. Vælg [Opsæt] > [Tv-indstillinger] > [Foretrukne indst.] > [Lokalitet].
3. Vælg [Hjem], og tryk på OK.

Tv-kanaler

Allerede installerede kanaler fremgår ikke af kanallisten:

- Kontroller, at den rigtige kanalliste er valgt.

Der blev ikke fundet nogen digitale kanaler under installationen:

- Kontroller, at tv'et understøtter DVB-T, DVB-T Lite eller DVB-C i det pågældende land.

Enkelte kanaler installeres ikke automatisk på tv'et:

- Sørg for at vælge det land, hvor du installerer tv'et, under installationen.

Billede

Tv'et er tændt, men der er ikke noget billede:

- Kontroller, at antennen er tilsluttet korrekt til TV'et.
- Kontroller, at den korrekte enhed er valgt som TV-kilde.

Der er lyd, men intet billede:

- Kontroller, at billedindstillingerne er indstillet korrekt.

Der er dårlig tv-modtagelse fra en antenneforbindelse:

- Kontroller, at antennen er tilsluttet korrekt til tv'et.
- Højtaltlere, ikke-jordede lydenheder, neonlys, høje bygninger eller store genstande kan have indflydelse på billedkvaliteten. Hvis det er muligt, kan du forsøge at forbedre modtagekvaliteten ved at ændre på antenneretningen eller flytte andre enheder væk fra tv'et.
- Hvis modtagelsen kun er dårlig for en enkelt kanal, kan du forsøge at finindstille den pågældende kanal.

Billedkvaliteten fra tilsluttede enheder er dårlig:

- Kontroller, at enhederne er tilsluttet korrekt.
- Kontroller, at billedindstillingerne er indstillet korrekt.

Dine billedindstillingerne blev ikke gemt i tv'et:

- Kontroller, at tv-placeringen er angivet til Hjem. I denne tilstand kan du ændre og gemme indstillinger.

Billedet passer ikke til skærmen, det er for stort eller for småt:

- Prøv at bruge et andet billedformat.

Billedpositionen er ikke korrekt:

- Billedsignalerne fra visse enheder passer ikke altid ordentligt på skærmen. Kontroller signalet fra enheden.

Lyd

Der er billede, men ingen lyd fra tv'et:

Bemærk

- Hvis der ikke registreres noget lydssignal, deaktiverer tv'et automatisk lydgenførelsen – dette indikerer ikke nogen funktionsfejl.
 - Kontroller, at alle kabler er tilsluttet korrekt.
 - Kontroller, at lydstyrken ikke står på 0.
 - Kontroller, at tv'et ikke er indstillet på lydløs.
- ### Der er billede, men lyd kvaliteten er dårlig:
- Kontroller, at lydindstillingerne er indstillet korrekt.

Der er billede, men der kommer kun lyd fra den ene højtaler:

- Kontroller, at lydbalancen er indstillet til midt/center.

HDMI-tilslutning

Der er problemer med HDMI-enheder:

- Vær opmærksom på, at understøttelse af HDCP (High-bandwidth Digital Content Protection) kan forsinke tv'ets gengivelse af indhold fra en HDMI-enhed.

- Hvis TV'et ikke genkender HDMI-enheden, og der ikke vises noget billede, kan du forsøge at skifte kilde fra en enhed til en anden og tilbage igen.
- Hvis der forekommer periodiske lydforstyrrelser, skal du kontrollere, at udgangsindstillingerne fra HDMI-enheden er korrekte.
- Hvis du benytter en HDMI-til-DVI-adapter eller et HDMI-til-DVI-kabel, skal du kontrollere, at der er tilsluttet et separat lyd kabel til **AUDIO IN** (kun mini-jackstik).

Computerforbindelse

Visningen af computerbilledet på tv'et er ikke stabil:

- Kontroller, at pc'en kører med den understøttede opløsning og opdaterings hastighed.
- Angiv tv'ets billedformat til ikke-skaleret.

Kontakt os

Hvis du ikke kan løse problemet, kan du læse ofte stillede spørgsmål (FAQ) for dette produkt på www.philips.com/support. Hvis du stadigvæk ikke kan finde en løsning på problemet, kan du kontakte Philips Kundeservice i dit land. Se oversigten i tillægget.



Advarsel

- Forsøg ikke at reparere produktet på egen hånd. Dette kan medføre alvorlig personskade, uoprettelige skader på produktet eller gøre garantien ugyldig.



Bemærk

- Husk at notere dit tv's serienummer og model, før du kontakter Philips. Disse oplysninger står bag på tv'et og på emballagen.

10 Indeks

A

aldersgrænse	23
analoge kanaler	
sprog, ændre	24

Æ

ændre kanalrækkefølgen	32
------------------------	----

B

billedformat	17
billedindstillinger	16
børnesikring	23

C

(CAM) Conditional Access Module	38
CAM	
aktivere	38
Isæt	38
computer, se pc	37

D

demo	29
digitale kanaler	
digital radio	26
sprog, ændre	24
undertekster	24

E

EasyLink	
aktivere	38
billedkvalitet, bevar	40
høre fra andre højttalere	
automatisk	39
manuelt	40
kontrolenheder, fra tv-fjernbetjening	39
skift til standby, alle enheder	41
undertekstet video, maksimer visning	40
Elektronisk programvejledning	20

enheder	
se	12
tilføj	14
EPG, menu	20

F

fabriksindstillinger	29
fælles interface	38
favoritliste, tilføj	20
fjernbetjening	
oversigt	8
på skærmen	39
foretage fejlfinding	45

G

genanvende	6
geninstallere tv	30

H

HDMI	34, 36
HDMI ARC	34
high-definition (HD), indhold	34, 36
hjemmetilstand	28
hørehæmmet	18

I

indslumringstimer	22
indstillinger	
assistent	15
billede	16
lyd	18
installere	
installere kanaler	
installer kanaler (automatisk)	30

K

kanaler	
ændre rækkefølge	32
favoritter	20
installer (automatisk)	30
kanalliste	11
omdøbe	32
omplacere	32
omsifter	11

opdatere	30
skjul eller vis	20
kensington-lås	41
knapper	7

L

lydindstillinger	18
lydsprog	24
lydstyrke	12

M

miljøoplysninger	
efter endt brug	6
genanvende	6
mens du ser tv	6
multimedie	24
multimedier, afspil filer	24

O

omdøbe kanaler	32
omskifter	10

P

pauseskærm	23
Pc, skærmopløsninger	42
Pixel Plus-link	40
placere tv'et	28
placering, hjem eller butik	28

S

Scenea, se pauseskærm	23
Scenea, tænd	23
skærm, baggrund	23
slå tv-højtalerlyd fra	39, 40
sluk eller tænd for tv'et	11
Smart Picture	15
Smart Sound	17
software	
opdatering af digital udsendelse	28
version	27
specifikationer	42

sprog

lyd	24
menu	24
undertekster	24
standby	10
startmenu	14
størrelse	43
svagtseende	18

T

tænd/sluk	42
tekst-tv	
Dobbeltskærm	19
forstørre	19
oversigtssider	19
tekst-TV 2.5	19
undersider	19
tilslutte	
stik	34, 36
tilslut enhed	34
tilslut, PC	37
tilslut, USB	24
tilstanden Forretning	28

U

undertekster	24
undertekster, sprog	24
universal adgang	18
ur	21

V

vægmontering	43
vedligeholdelse	5
vedligeholdelse af skærmen	5