

Registre su producto y obtenga asistencia en  
[www.philips.com/welcome](http://www.philips.com/welcome)

# TV de pantalla plana

42PFL7403

42PFL7803

47PFL7403

52PFL7803



Manual del usuario

# PHILIPS

# INSTRUCCIONES DE SEGURIDAD IMPORTANTE

## Lea antes de operar el equipo

1. Lea estas instrucciones.
2. Guarde estas instrucciones.
3. Preste atención a todas las advertencias.
4. Siga todas las instrucciones.
5. No use este aparato cerca del agua.
6. Límpielo solamente con un paño seco.
7. No bloquee ninguno de los orificios de ventilación. Instálelo de acuerdo con las instrucciones de los fabricantes.
8. No lo instale cerca de fuentes de calor, tales como radiadores, compuertas de tiro (registros) de calor, estufas u otros aparatos (incluidos amplificadores) que generen calor.
9. No anule el objetivo de seguridad del enchufe polarizado o de conexión a tierra. Un enchufe polarizado tiene dos paletas, una más ancha que la otra. Un enchufe de conexión a tierra tiene dos paletas y una tercera espiga de conexión a tierra. La paleta más ancha o la tercera espiga es entregada para su seguridad. Si el enchufe suministrado no se ajusta a su tomacorriente, consulte a un electricista para que reemplace el tomacorriente obsoleto.
10. Evite pisar o apretar el cable de suministro eléctrico, especialmente en los enchufes, tomacorrientes y el punto en que salen del aparato.
11. Sólo use aditamentos o accesorios especificados por el fabricante.
12.  Utilice sólo un carro, soporte, trípode, repisa o mesa especificados por el fabricante o que se vendan junto con el aparato. Si usa el carro, tenga precaución cuando mueva la combinación carro/aparato para evitar lesiones si éste se vuelca.
13. Desenchufe este aparato durante las tormentas eléctricas o cuando no se use durante largos períodos.
14. Deje que personal calificado realice todo el servicio. Es necesario que el aparato reciba servicio si se ha dañado en algún modo, como cuando se daña el cable o enchufe de suministro de corriente, se ha derramado líquido u objetos han caído dentro él, cuando el aparato ha estado expuesto a lluvia u humedad, no opera bien o se ha caído.
15. Es posible que este producto contenga plomo y mercurio. La eliminación de estos materiales podría estar regulada debido a consideraciones medioambientales. Para obtener información acerca de la eliminación o del reciclaje, póngase en contacto con sus autoridades locales o con la Alianza de Industrias Electrónicas: en [www.eiae.org](http://www.eiae.org)
16. **Daños que requieran servicio** - El aparato debe recibir servicio de personal de servicio calificado cuando:
  - A. Se ha dañado el cable de alimentación o el enchufe; o
  - B. Han caído objetos o se ha derramado líquido dentro del aparato; o
  - C. El aparato ha quedado expuesto a la lluvia; o
  - D. El aparato parece no funcionar normalmente o su rendimiento ha cambiado notablemente; o
  - E. Se ha dejado caer el aparato o se ha dañado la caja.
17. **Inclinación/estabilidad** - Todos los televisores deben cumplir con las normas de seguridad generales recomendadas internacionalmente en cuanto a las propiedades de inclinación y estabilidad del diseño de su gabinete.
  - No comprometa estas normas de diseño aplicando una fuerza de tracción excesiva a la parte delantera o superior del gabinete lo que finalmente puede hacer que el producto se vuelque.
  - Además, no se ponga en peligro usted mismo o a sus niños colocando equipos electrónicos o juguetes sobre el gabinete. Dichos artículos pueden caer inesperadamente desde la parte superior del producto y dañar el producto y/o causar lesiones personales.
18. **Montaje en la pared o cielorraso** - El aparato se debe montar en una pared o cielorraso únicamente como lo recomienda el fabricante.
19. **Líneas de energía eléctrica** - Una antena exterior se debe ubicar lejos de las líneas de energía.
20. **Conexión a tierra de la antena exterior** - Si se conecta una antena exterior o un sistema de cable al producto, asegúrese de que la antena o el sistema de cable estén conectados a tierra para proporcionar cierta protección contra sobrevoltajes y acumulación de cargas electrostáticas. En la Sección 810 del Código Eléctrico Nacional, ANSI/NFPA 70, se proporciona información sobre la adecuada conexión a tierra de las esteras y estructuras de apoyo, conexión a tierra del alambre de acometida a una unidad de descarga de antena, tamaño de los conectores de conexión a tierra, ubicación de la unidad de descarga de antena, conexión a los electrodos y requerimientos del electrodo de conexión a tierra. Vea la Figura que aparece más abajo.
21. **Entrada de objetos y líquidos** - Se debe tener cuidado de que no caigan objetos dentro de los orificios de la caja ni se derramen líquidos a través de ellos.
  - a) **Advertencia:** Para reducir el riesgo de incendios o de descarga eléctrica, este aparato no se debe exponer a la lluvia ni a la humedad, y no se le deben colocar encima objetos llenos de líquido como jarrones.
22. **Uso de las baterías PRECAUCIÓN** - Para evitar escapes de las baterías que pueden resultar en lesiones corporales, daño a la propiedad o a la unidad:
  - Instale correctamente todas las baterías, con los polos + y - alineados como está marcado en la unidad.
  - No mezcle las baterías (nuevas con antiguas o de carbono con alcalinas, etc.).
  - Retire las baterías cuando no use la unidad por un largo tiempo.

**Nota para el instalador del sistema CATV:** Se hace este recordatorio para llamar la atención del instalador del sistema CATV sobre el Artículo 820-40 de donde se proporcionan instrucciones para la apropiada conexión a tierra y, en particular, se especifica que la tierra de los cables se conectará al sistema de conexión a tierra del edificio tan cerca del punto de entrada del cable como sea posible.

**Ejemplo de conexión a tierra de la antena según NEC, Código Eléctrico Nacional**

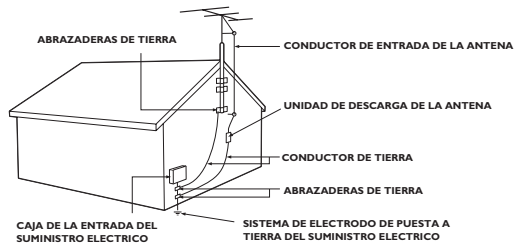

2007 © Koninklijke Philips Electronics N.V. Todos los derechos reservados. Las especificaciones quedan sujetas a modificaciones sin previo aviso. Las marcas registradas son propiedad de Koninklijke Philips Electronics N.V. o de sus respectivos titulares.

Philips se reserva el derecho de modificar los productos en cualquier momento sin estar obligado, en consecuencia, a ajustar los productos previos.

Se considera que el material que se incluye en este manual es adecuado para el uso previsto del sistema. Si el producto, o alguna de sus partes o procedimientos, se utilizan con otro propósito que no sea el especificado en este documento, se deberá obtener confirmación de su validez y aplicabilidad. Philips garantiza que el material en sí mismo no infringe ninguna patente de Estados Unidos. No se expresa ni se implica ninguna otra garantía.

## Garantía

El usuario no debe realizar el mantenimiento de ningún componente. No abra ni quite las cubiertas del interior del producto. El mantenimiento del producto sólo puede ser realizado por un Centro de Asistencia Técnica Phillips y centros de asistencia autorizados. De lo contrario, toda garantía, expresa o implícita, quedará anulada. Asimismo, la garantía no tendrá validez ante cualquier procedimiento expresamente prohibido en este manual, ajuste o procedimiento de ensamble no recomendado ni autorizado en este manual.

## Características de los píxeles

Este producto de LCD posee una gran cantidad de píxeles de color. A pesar de que la eficacia de los píxeles es de un 99,999% o superior; pueden aparecer constantemente puntos negros o puntos brillantes de luz (rojos, verdes o azules) en la pantalla. Esto es una propiedad estructural de la pantalla (dentro de los estándares típicos de la industria) y no se considera funcionamiento defectuoso.

## Cumplimiento con normas EMF

Koninklijke Philips Electronics N.V. fabrica y vende muchos productos para los consumidores, que, al igual que otros mecanismos electrónicos, en general emiten y reciben señales electromagnéticas.

Uno de los principios comerciales de Philips es tomar todas las medidas necesarias en nuestros productos con respecto a la salud y la seguridad, cumplir con todos los requisitos legales pertinentes y mantenerse dentro de los estándares EMF en el proceso de fabricación de los productos.

Philips se compromete a desarrollar, producir y comercializar productos que no causen efectos adversos en la salud.

Philips confirma que, si sus productos se emplean correctamente conforme al uso previsto, son seguros de acuerdo a las pruebas científicas disponibles actualmente.

Philips tiene un papel activo en el desarrollo de estándares internacionales de seguridad y EMF, lo que le permite anticiparse a otros desarrollos en el proceso de estandarización de modo que sea posible integrarlos a sus productos.

## Copyright



VESA, FDMI y el logotipo VESA Mounting Compliant son marcas registradas de Video Electronics Standards Association.



Fabricado bajo licencia de BBE Sound, Inc. Licencia de BBE, Inc bajo una o más de las siguientes patentes de Estados Unidos: 5510752, 5736897. BBE y el símbolo de BBE son marcas registradas de BBE Sound Inc. (Disponible en modelos seleccionados).

® Kensington y Micro Saver son marcas registradas estadounidenses de ACCO World Corporation con matriculación expedida y aplicaciones pendientes en otros países del mundo. Todas las demás marcas registradas o no registradas son propiedad de sus respectivos titulares.

## CONTENIDO

Importante.....	5	Bloquear todos los canales.....	32
Descripción general de los controles y conectores del televisor.....	7	Desbloqueo de todos los canales .....	32
Controles laterales .....	7	Control de acceso a programas de TV .....	33
Conectores laterales .....	7	Uso de bloqueo según clasificación de la película (para algunas regiones solamente) .....	33
Conectores posteriores.....	7	Uso de la función Clasif.TV (para ciertas regiones solamente).....	35
Descripción general de las teclas del control remoto y sus funciones.....	8	Desbloqueo de programas.....	37
Introducción.....	10	Bloqueo de otros programas .....	37
Coloque el TV en su lugar .....	10	Activación de subtítulos .....	38
Instale las baterías del control remoto.....	10	Uso de los modos Demo (disponible en los modelos seleccionados).....	39
Uso de la Lista de AV's.....	11	Uso de Ambilight (disponible en los modelos seleccionados).....	40
Monte el TV en la pared.....	12	Activación de Ambilight.....	40
Cómo asegurar el soporte de pared compatible con VESA al TV .....	13	Desactivación de Ambilight.....	40
Selección su ubicación.....	14	Ajuste de brillo.....	41
Seleccione el idioma de menú en pantalla (solo modo TV).....	14	Selección de modos Ambilight.....	41
Instalación automática.....	15	Selección de color para Ambilight.....	42
Instalación manual.....	16	Uso de Personalizar Colores.....	42
Cómo cambiar la Banda .....	16	Cambio de formato de la imagen.....	44
Cambie el sistema de TV.....	17	Uso de las configuraciones de Modo Smart.....	45
Realice una sintonía fina de los canales.....	18	Uso de la función Surf .....	46
Especifique un nombre para los canales .....	19	Cómo eliminar los canales de la lista Surf .....	46
Grabe sus canales favoritos .....	20	Uso de su TV como monitor de su PC.....	47
Ajuste las configuraciones de imagen.....	21	Configuraciones de imagen (modo VGA).....	47
Uso de las funciones Imagen avanzada.....	22	Configuración de funciones (modo VGA).....	47
Uso de Contraste + .....	22	Uso del TV en modo Alta definición.....	48
Uso de Active Control.....	22	Conexión del equipo de HD.....	48
Uso de Reducc. de artef. y Mov. digital nat. (disponible en algunos modelos).....	23	Control de configuraciones del TV en modo HD .....	48
Como ajustar la configuración de sonido .....	24	Uso de Seleccionar Modo (para formatos 480p, 720p y 1080p solamente) .....	49
Uso del temporizador.....	25	Uso del Modo Nativo (para modelos de TV de 1080p solamente) .....	49
Configuración de la hora del TV.....	26	Uso de EasyLink de Philips .....	50
Cómo configurar el temporizador del TV .....	27	Solución de problemas.....	51
Bloqueo del teclado del TV .....	29	Especificaciones .....	53
Cómo habilitar Bloquear Teclado .....	29		
Cómo deshabilitar Bloquear Teclado .....	29		
Control de acceso a canales de TV.....	30		
Acceso a Auto Lock.....	30		
Cambio de código de acceso.....	31		
Bloqueo de canales.....	32		

# Importante

Felicitaciones por su compra y bienvenido a Philips. Para poder beneficiarse con el respaldo que ofrece Philips, registre su producto en [www.philips.com/welcome](http://www.philips.com/welcome).

Lea este manual del usuario antes de utilizar este producto por primera vez.

Preste especial atención a esta sección y siga las instrucciones de seguridad y cuidado de la pantalla. La garantía del producto no tendrá validez si el daño es causado por el incumplimiento de estas instrucciones.

## Seguridad

- Se necesitarán dos personas para levantar y transportar un TV de más de 25 kg (55 lb). El manejo inapropiado del TV puede provocar lesiones graves.
- Para evitar un corto circuito, no exponga el TV, el control remoto o las baterías del control remoto a la lluvia o al agua.
- Para evitar un cortocircuito, no exponga el TV, el control remoto ni las baterías del control remoto a la lluvia o el agua. Para evitar riesgos de incendio o descargas eléctricas, no coloque el TV, el control remoto ni las baterías del control remoto cerca de llamas sin protección (por ej., velas encendidas) ni de otras fuentes de calor, incluso la luz del sol directa.
- No toque ninguna pieza del TV, del cable de alimentación o del cable de la antena durante tormentas eléctricas.
- No instale el TV en un espacio reducido, como por ej., un estante para libros. Deje un espacio de al menos 10 cm. (4 pulg.) alrededor del TV para permitir una ventilación adecuada. Asegúrese de que la corriente de aire no este obstruida.
- Si monta el TV sobre una superficie plana, asegúrese de usar el soporte suministrado y de instalar el TV sobre una superficie nivelada y firme. No mueva el TV si el soporte no está atornillado correctamente.
- El montaje del TV a la pared solo debe realizarla personal debidamente calificado. Se debe montar el TV en un soporte adecuado y en una pared que pueda sostener el peso del TV de manera segura. El montaje inapropiado del TV a la pared puede provocar lesiones o daños graves. No trate de montar el TV en la pared usted mismo.
- Si el TV está montado sobre una base o brazo giratorios, asegúrese de que el cable no quede tirante al girar el TV. La tensión en el cable de alimentación puede aflojar las conexiones y provocar la formación de arco eléctrico o incendio.
- No coloque el TV sobre el cable o cualquier otro dispositivo que pudiera perforar el cable o aflojar el enchufe de red eléctrica. Si no conecta debidamente el enchufe o el cable de red eléctrica puede ocasionar formación de arco eléctrico, incendio o descarga.
- Asegúrese de tener acceso total al cable de la red eléctrica para poder desconectar fácilmente el TV de la red.
- Al hacerlo, asegúrese de:
  - Apagar primero el TV y luego desconectar el cable de alimentación (si corresponde).
  - Desenchufar el cable de red eléctrica del tomacorriente.
  - Desenchufar el cable de red eléctrica del conector de alimentación que se encuentra en la parte posterior del TV. Para desenchufar, siempre tire del enchufe, no lo haga del cable. El uso de audífonos o auriculares con el volumen alto puede causar pérdida permanente de audición.

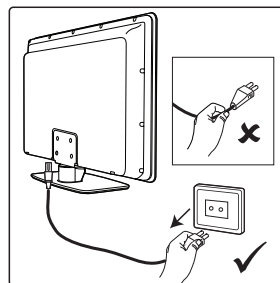

## Importante

- Aunque el volumen alto puede provocar acostumbramiento con el transcurso del tiempo, también puede afectar su audición. Para proteger sus oídos, limite el uso de audífonos o auriculares con el volumen alto.
- Aunque el TV consume poca energía cuando está en modo en espera, mientras permanezca conectado a la red eléctrica seguirá consumiendo energía. Cuando no use el TV durante períodos prolongados, apáguelo y desconéctelo de la red eléctrica.

### Cuidado de la pantalla

- Apague el TV y desenchufe el cable de alimentación antes de limpiar la pantalla.
- Limpie la pantalla con un paño suave y seco. No utilice sustancias como los limpiadores para el hogar ya que pueden dañar la pantalla.



- Para evitar deformaciones o pérdida de color, seque las gotas de agua inmediatamente.
- No toque, presione ni golpee la pantalla con un objeto duro ya que puede dañarla de forma permanente.
- Siempre que sea posible, evite las que las imágenes permanezcan fijas en pantalla durante períodos prolongados. Entre ocurre con menús en pantalla, teletextos, barras negras o servicios de información del mercado bursátil. En caso de usar imágenes fijas, reduzca el contraste y brillo de la pantalla para impedir dañar la pantalla.

### Cuidado del medio ambiente

- Este producto está diseñado y fabricado con materiales reciclables.
- Recicle el embalaje del producto en el centro de reciclado más cercano y deseche las baterías de acuerdo con las regulaciones locales.
- No deseche este producto junto con desechos domiciliarios. Solicite a su vendedor información sobre cómo desechar el producto de manera segura. Si no se controla el desecho de los materiales, tanto el medio ambiente como la salud de las personas se ven afectados (EEC 2002/96/EC).



- Para minimizar el impacto ambiental, este TV consume un nivel mínimo de energía en modo en espera. El consumo de energía activa se muestra en la parte posterior del TV.

### Precaución

Éste es un aparato Clase 1. Debe conectarse a un tomacorriente de la red eléctrica con conexión a tierra protectora.

# Descripción general de los controles y conectores del televisor

## Controles laterales

1. **VOLUME + / -**  
Se usa para subir o bajar el volumen.
2. **MENU**  
Se usa para mostrar o salir de los menús en pantalla.  
Los botones **CH + / -** se pueden utilizar para desplazarse por los elementos del menú.  
Los botones **VOLUME + / -** se pueden usar para seleccionar los elementos del menú.
3. **CHANNEL + / -**  
Se usa para seleccionar los canales de TV.
4. **POWER**   
Se usa para encender o apagar el TV.

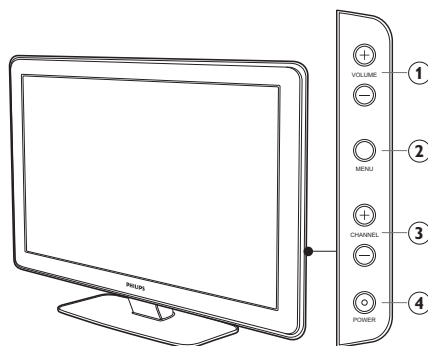

## Conectores laterales

Utilice los conectores laterales para dispositivos móviles como cámaras digitales o consolas de video juegos. También puede conectar auriculares.

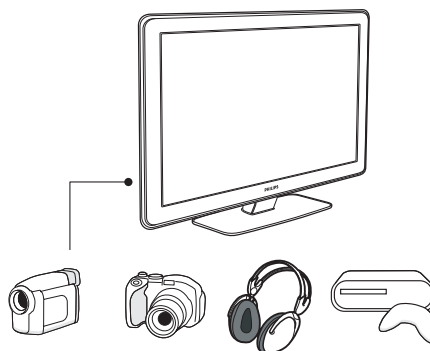

## Conectores posteriores

Utilice los conectores posteriores para la antena y los dispositivos permanentes, como reproductor de discos de alta definición, reproductor de DVD o VCR.

### NOTA:

Para obtener más información sobre cómo conectar dispositivos, consulte la *Guía de inicio rápida*.

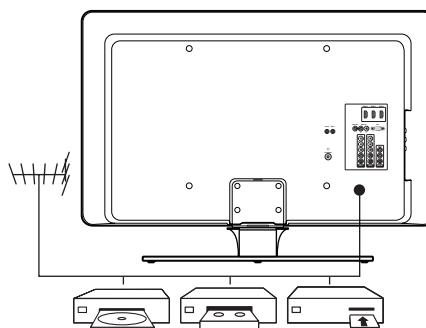

# Descripción general de las teclas del control remoto y sus funciones

1. **POWER** 

Se usa para cambiar el TV a modo en espera si ya está apagado. O bien, para apagar el TV cuando está en modo en espera.
2. **SOURCE**

Se usa para mostrar la lista AV de entrada o alternar entre las listas AV pulsando el botón varias veces.
3. **AMBILIGHT MODE**

Se usa para seleccionar o alternar entre los modos Ambilight disponibles. No se aplica a todos los modelos.
4. **AMBILIGHT ON/OFF**

Se usa para encender o apagar Ambilight. No se aplica a todos los modelos.
5. **TIMER**

Se usa para activar el menú Temporizador.
6. **SLEEP**

Se usa para cambiar a modo en espera luego de un período determinado.
7. **INCREDIBLE SURROUND**

Se usa para activar Incredible Surround en modo estéreo y Espacial en modo mono.
8. **CURSOR**

Se usa para navegar y seleccionar los elementos del menú y ajustar configuraciones individuales.
9. **BACK**

Se usa para regresar al menú anterior.
10. **MENU**

Se usa para activar o desactivar el menú.
11. **VOL** (Volumen + / -)

Se usa para subir o bajar el nivel de sonido.
12. **MUTE**

Se usa para activar o desactivar el sonido del altavoz.

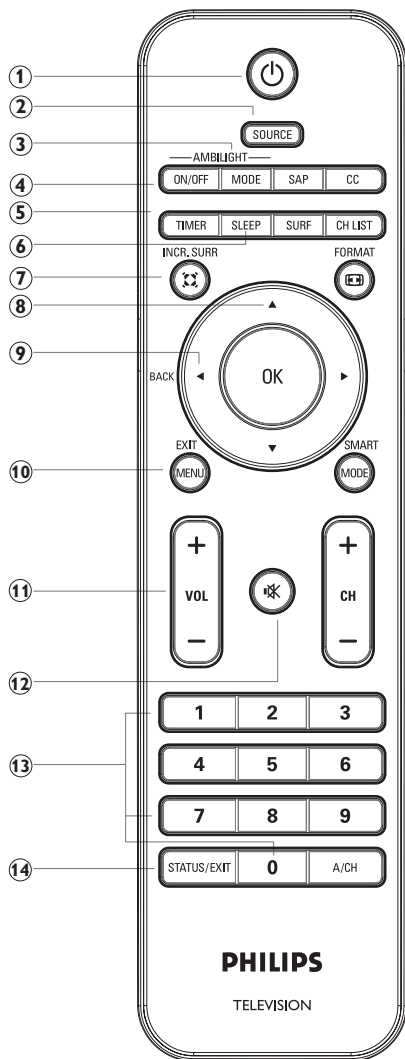

13. **Teclado numérico (0-9)**

Se usar para indicar el número del canal, ajustar la hora o el temporizador.
14. **STATUS / EXIT**

Se usa para mostrar información del canal actual o para salir de los menús en pantalla.



## Descripción general de las teclas del control remoto y sus funciones

### 15. **SAP**

Se usa para seleccionar **SAP, Estéreo** o **Forzar Mono**.

### 16. **CC** (Subtítulos)

Se usa para mostrar la configuración de los subtítulos actuales o alternar entre la lista.

### 17. **SURF**

Se usa para navegar entre 8 canales como máximo.

### 18. **CHANNEL LIST**

Se usa para mostrar la lista de canales disponibles.

### 19. **FORMAT**

Se usa para alternar entre una selección de formatos de imagen.

### 20. **OK**

Se usa para seleccionar elementos del menú o confirmar una selección.

### 21. **SMART MODE**

Se usa para seleccionar o alternar entre configuraciones de imagen y sonido predefinidas.

### 22. **CH** (Canal + / -)

Se usa para seleccionar el número del canal hacia arriba o hacia abajo.

### 23. **A/CH** (Alternar Canal)

Se usa para mostrar el último canal sintonizado y el actual.

### **NOTA:**

Pulse **OK** para seleccionar elementos del menú o confirmar la selección. **O** bien, pulse **▶**. Por cuestiones de brevedad, solo se menciona **OK** en el Manual del usuario.

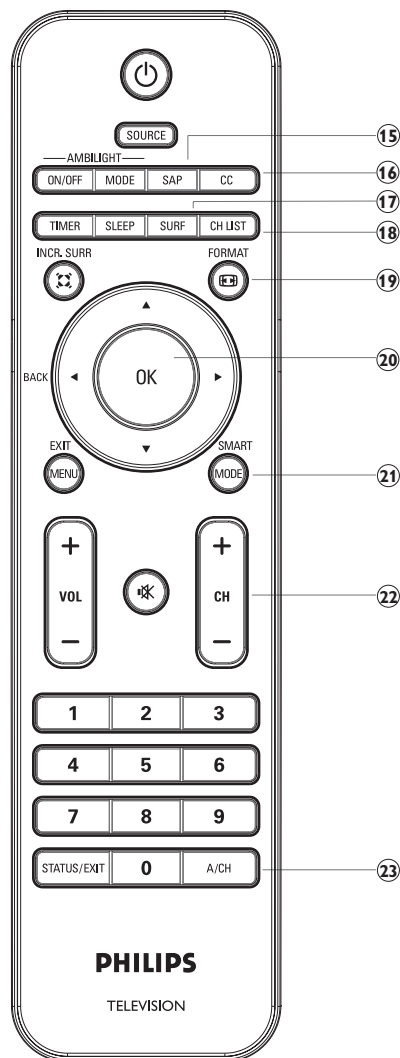

# Introducción

De ser necesario, consulte las instrucciones para montar el soporte en la *Guía de inicio rápida*.

## Coloque el TV en su lugar

Además de leer y entender las instrucciones de seguridad que figuran en el comienzo del manual del usuario, tenga en cuenta las siguientes instrucciones antes de situar su TV:

- La distancia ideal para ver TV es de tres veces el tamaño de la pantalla.
- Coloque el TV en lugares donde la pantalla no reciba luz directa.
- Conecte los dispositivos antes de colocar el TV.
- En la parte posterior del TV hay una ranura de seguridad Kensington.

Si conecta una cerradura antirrobo Kensington (no incluida), sitúe el TV cerca de un objeto fijo (como una mesa) que se pueda adosar a la cerradura fácilmente.

- Para optimizar el efecto Ambilight, sitúe el TV a una distancia de entre 10 cm (4 pulg.) y 20 cm (8 pulg.) de la pared. Ambilight también funciona en forma óptima en una habitación con poca luz.

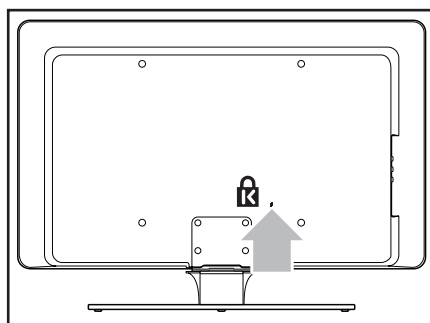

## Instale las baterías del control remoto

1. Deslice la cubierta de las baterías de la parte posterior del control remoto.
2. Instale las dos baterías que se suministran. Asegúrese de que los extremos - y + de las baterías coincidan con las marcas dentro del compartimiento.
3. Deslice la cubierta nuevamente a su posición original.

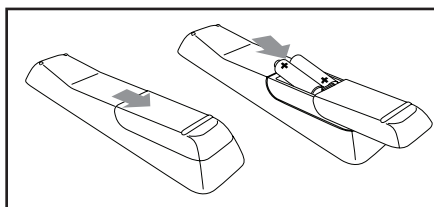

### NOTA:

Quite las baterías si no va a usar el control remoto durante un periodo prolongado.

# Introducción

## Uso de la Lista de AV's

La Lista de AV's permite seleccionar la fuente de audio y video a la que se conecta su dispositivo.

1. Pulse **SOURCE** para que aparezca la lista de AV's de audio y video.
2. Pulse ▼ o ▲ para resaltar su fuente de AV.
3. Pulse **OK** para seleccionar su fuente de AV. En el TV se muestra la fuente de AV.

### Lista de AV's:

- **TV**: un TV normal transmite a través de un conector para antena de 75-ohm.
- **AV**: salida de audio y video compuesta.
- **Side AV**: clavija para auricular, salida de audio y video compuesta y entrada de S-Video.
- **CVI 1**: video componente (Y Pb Pr) con entrada para audio componente.
- **CVI 2**: video componente (Y Pb Pr) con entrada para audio componente.
- **VGA**: matriz de gráficos de video con entrada para audio.
- **HDMI 1**: entrada para Interfaz multimedia de alta definición.
- **HDMI 2**: entrada para Interfaz multimedia de alta definición.
- **HDMI 3 \***: entrada para Interfaz multimedia de alta definición.
- **Side HDMI \***: entrada para Interfaz multimedia de alta definición.

Consulte la *Guía rápido* para obtener instrucciones de conexión.

\* Disponible en los modelos seleccionados.

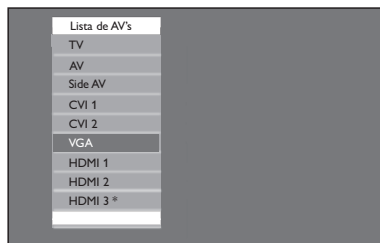

\* No disponible en todos los modelos

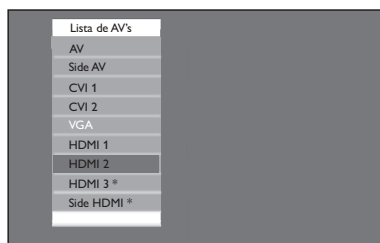

\* No disponible en todos los modelos

# Introducción

## Monte el TV en la pared

### ADVERTENCIA:

El montaje del TV en la pared solo debe realizarse por instaladores debidamente calificados. Koninklijke Philips Electronics N.V. no asume responsabilidad alguna si un montaje inadecuado causa accidentes o lesiones.

1. Compre un soporte de pared compatible con VESA. En función del tamaño de su TV, compre uno de los siguientes soportes:
2. Quite el soporte del TV.

### NOTA:

Estas instrucciones se aplican solamente a modelos de TV con soportes ya montados. Si el soporte de su TV no está montado, vaya a la sección *Como asegurar el soporte de pared compatible con VESA al TV.*

3. Con cuidado, coloque el TV boca abajo sobre una superficie plana, firme y cubierta con un paño suave. El paño debe ser suficientemente grueso como para proteger la pantalla.
4. Retire los cuatro tornillos que unen el soporte al TV con un destornillador tipo Phillips (no incluido).
5. Con firmeza, quite el soporte de la parte inferior del TV. Coloque los tornillos y el soporte en un lugar seguro para que sea posible volver a instalarlos si así lo deseara.

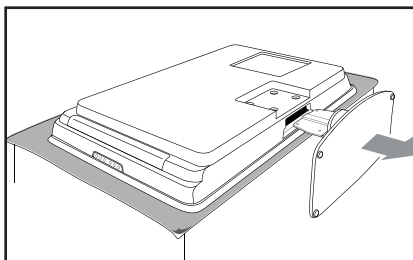
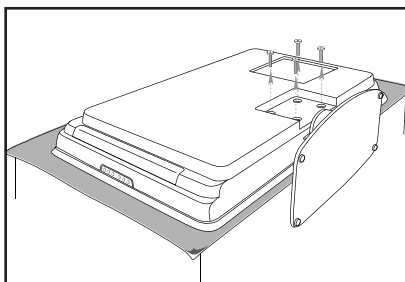
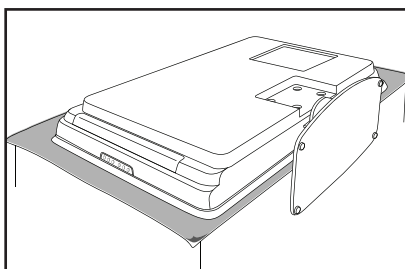

# Introducción

## Cómo asegurar el soporte de pared compatible con VESA al TV

Conecte el cable de antena, el cable de alimentación y cualquier otro dispositivo a la parte posterior del TV, según se describe en la *Guía rápido*.

1. Ubique las cuatro tuercas de montaje en la parte posterior del TV.
2. Haga coincidir la placa/soporte con las cuatro tuercas y coloque los espaciadores (no incluidos) entre la placa/soporte y las tuercas de montaje.  
Con una llave inglesa, inserte los pernos a través de la placa/soporte y de los espaciadores sujetando con firmeza los pernos a las tuercas.
3. Luego siga con las instrucciones que se suministran con el soporte compatible con VESA.

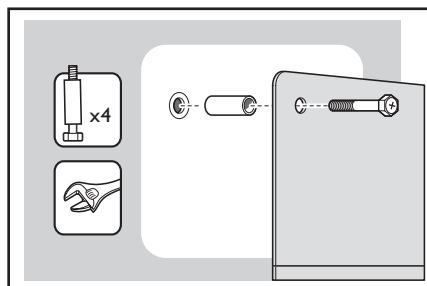
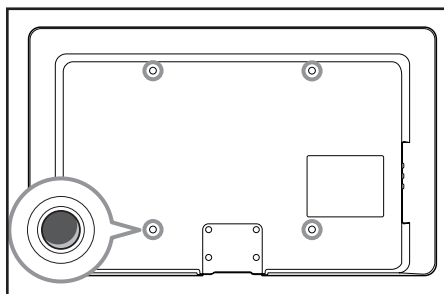

### ADVERTENCIA:

Utilice los pernos y espaciadores apropiados (ver tabla) para sujetar el soporte de pared compatible con VESA a su TV.

### NOTA:

Dependiendo del soporte de pared que haya comprado, es posible que deba separar la placa del soporte de pared para que sea más fácil su instalación. Consulte las instrucciones del soporte de pared compatible con VESA que haya comprado.

Tamaño de la pantalla de TV (pulg./cm)	Soporte de pared compatible con VESA (mm).	Tipo de perno y espaciador	Instrucciones especiales
32" / 82 cm	300 x 300 ajustable.	4 pernos de acero de M6 x 10 mm o 4 pernos de acero M6 x 50 mm con espaciador de 40 mm	Ajuste el soporte a 200 x 300 antes de sujetarlo al TV.
42" / 107 cm o más	400 x 400 fijo.	4 pernos de acero de M8 x 15 mm o 4 pernos de acero M8 x 55 mm con espaciador de 40 mm	Ninguna.

# Introducción

## Seleccione su ubicación

Al encender el TV por primera vez, aparecerá un mensaje en la pantalla que le solicitará seleccionar una ubicación.

1. Pulse ▲ o ▼ para seleccionar **Casa** o **Tienda**.
2. Pulse **OK** para confirmar la selección.

## Seleccione el idioma de menú en pantalla (solo modo TV)

Antes de utilizar los menús en pantalla, seleccione el idioma de menú.

1. Pulse **MENU** para mostrar los menús en pantalla.
2. Pulse ▼ hasta que **Instalación** quede resaltado.
3. Pulse **OK** para seleccionar el **Idioma**.

Se mostrarán los idiomas disponibles.

4. Pulse **OK** para resaltar el primer idioma o pulse ▼ para seleccionar los otros idiomas disponibles.
5. Pulse **OK** para seleccionar el **Idioma**.
6. Pulse **MENU** para salir.

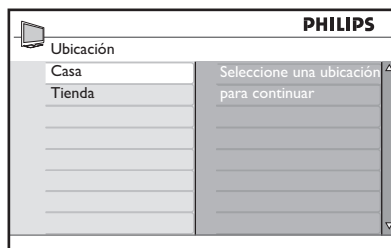

\* No disponible en todos los modelos

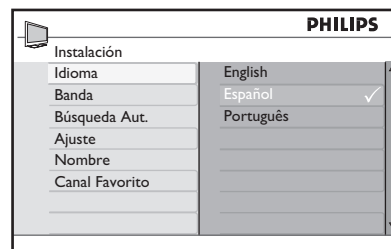
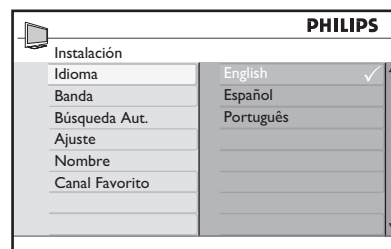

## Instalación automática

1. Pulse **MENU** para mostrar los menús en pantalla.
2. Pulse **▼** hasta que **Instalación** quede resaltado.
3. Pulse **OK** para seleccionar **Instalación**.



\* No disponible en todos los modelos

4. Pulse **▼** hasta que **Búsqueda Aut.** quede resaltado.

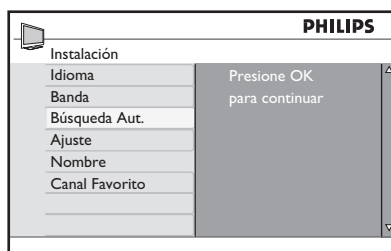

5. Pulse **OK** para iniciar **Búsqueda Aut.**

**Búsqueda Aut.** comienza a buscar canales automáticamente. Al finalizar la búsqueda, se mostrarán en pantalla los primeros canales instalados.

6. Pulse **MENU** para salir.

### CONSEJO:

Para cancelar o interrumpir la búsqueda automática, pulse **MENU**. Sólo se grabarán los canales que se encontraron antes de la interrupción.

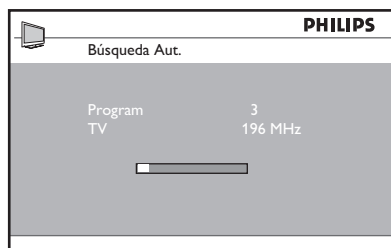

# Instalación manual

Puede configurar manualmente los sintonizadores del TV y el sistema, como también la sintonía fina de los canales.

## Cómo cambiar la Banda

En caso de que no pueda utilizar **Búsqueda Aut.** para buscar los canales, puede configurar el sistema sintonizador en forma manual.

1. Pulse **MENU** para mostrar los menús en pantalla.
2. Pulse **▼** hasta que **Instalación** quede resaltado.
3. Pulse **OK** para seleccionar **Instalación**.
4. Pulse **▼** hasta que **Banda** quede resaltado.
5. Pulse **OK** para seleccionar **Banda**.
6. Pulse **▼** o **▲** para seleccionar **Auto**, **Antena** o **Cable**.
7. Pulse **OK** para seleccionar la opción.
8. Pulse **MENU** para salir.

### Bandas:

- **Auto:** el TV detecta automáticamente si la entrada de señal de cable está presente.
- **Antena:** el TV detecta señales de antena y busca todos los canales de TV por antena disponibles en su área local.
- **Cable:** el TV detecta señales de cable y busca todos los canales de TV por cable disponibles en su área local.



\* No disponible en todos los modelos

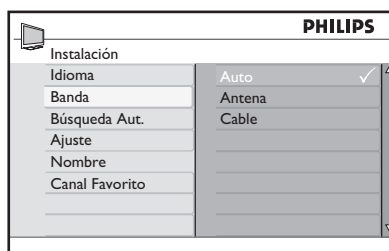



# Instalación manual

## Cambie el sistema de TV

1. Pulse **MENU** para mostrar los menús en pantalla.
2. Pulse **▼** hasta que **Instalación** quede resaltado.
3. Pulse **OK** para seleccionar **Instalación**.



\* No disponible en todos los modelos

4. Pulse **▼** hasta que **Ajuste** quede resaltado.
5. Pulse **OK** para seleccionar **Ajuste**.
6. Pulse **OK** para seleccionar **Sistema de Color**.

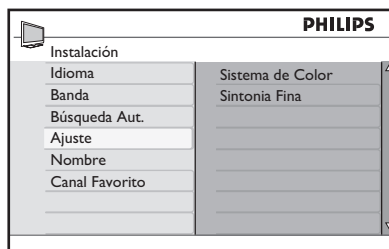

7. Pulse **▼** o **▲** para seleccionar **Auto**, **NTSC**, **PAL-M** o **PAL-N**.
8. Pulse **OK** para seleccionar la opción.
9. Pulse **MENU** para salir.

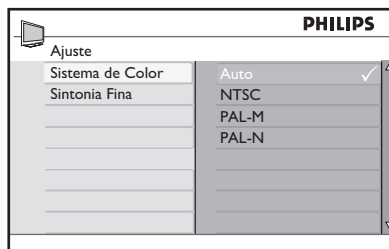

### Sistemas de TV:

- **Auto**: detecta el sistema sintonizador automáticamente.
- **NTSC**: para América del Norte y algunos países de Sudamérica.
- **PAL-M**: para Brasil.
- **PAL-N**: para Argentina, Uruguay y Paraguay.

# Instalación manual

## Realice una sintonía fina de los canales

Puede realizar una sintonía fina de los canales luego de haberlos buscado automáticamente con la función **Sintonía Fina**.

Cambie al número del canal en el que quiere aplicar sintonía fina.

1. Pulse **MENU** para mostrar los menús en pantalla.
2. Pulse **▼** hasta que **Instalación** quede resaltado.
3. Pulse **OK** para seleccionar **Instalación**.

4. Pulse **▼** hasta que **Ajuste** quede resaltado.

5. Pulse **OK** para seleccionar **Ajuste**.

6. Pulse **▼** hasta que **Sintonía Fina** quede resaltado.

7. Pulse **OK** para seleccionar **Sintonía Fina**.

Se muestra la barra de nivel de **Sintonía Fina**.

8. Pulse **▼** o **▲** para ajustar manualmente la sintonía fina de recepción de canal.

9. Pulse **MENU** para salir.



\* No disponible en todos los modelos

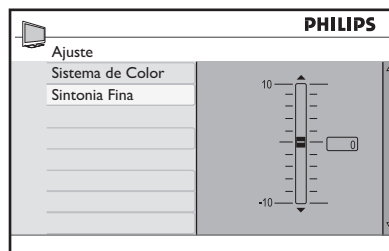
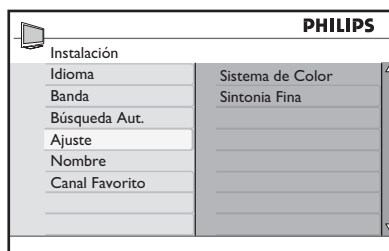

## Especifique un nombre para los canales

Puede asignar un nombre corto a los canales con la función **Nombre**. Sólo disponible en modo TV.

1. Pulse **⏸** para mostrar los menús en pantalla.
2. Pulse **⏴** hasta que **Instalación** quede resaltado.
3. Pulse **⏹** para seleccionar **Instalación**.
4. Pulse **⏴** hasta que **Nombre** quede resaltado.
5. Pulse **⏹** para seleccionar el primer número del canal en la lista.
6. Pulse **⏹** para darle un nombre al canal.
7. Pulse **▶** hasta que aparezca un cursor rectangular junto al número del canal.
8. Pulse **⏴** o **⏴** para desplazarse por la lista (A-Z, 0-9) y seleccionar los caracteres o números que se usarán en el nombre.
9. Pulse **⏹** para mover el cursor al segundo lugar y asignar el siguiente carácter o número.  
  
Se puede usar un máximo de 5 caracteres o números.
10. Pulse **⏹** para grabar el nombre del canal. El número y nombre del canal se mostrarán en la esquina superior izquierda de la pantalla.
11. Pulse **⏸** para salir.

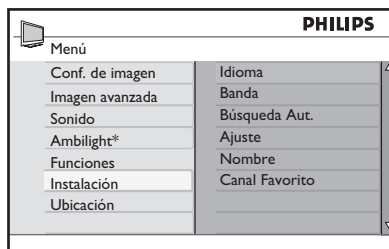

\* No disponible en todos los modelos

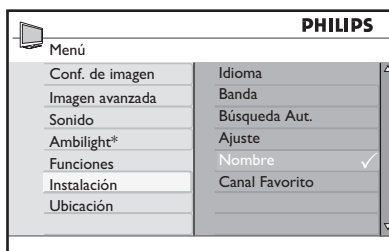

\* No disponible en todos los modelos

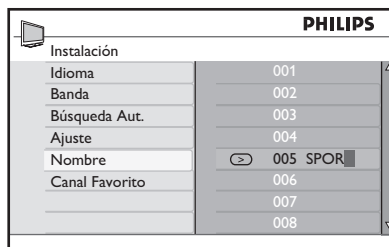

## Grabe sus canales favoritos

La función **Canal Favorito** le permite grabar sólo los canales que desea en una lista de favoritos a la que puede acceder con facilidad.

1. Pulse **MENU** para mostrar los menús en pantalla.
2. Pulse **▼** hasta que **Instalación** quede resaltado.
3. Pulse **OK** para seleccionar **Instalación**.
4. Pulse **▼** hasta que **Canal Favorito** quede resaltado.

La lista de números de los canales se muestra en el tablero de la derecha. Todos los números de los canales con una marca (✓) son los canales favoritos.

5. Pulse **OK** para seleccionar el primer número del canal en la lista, o pulse **▼** para desplazarse por la lista.
6. Pulse **OK** para quitar la marca o para marcar el número correspondiente.

Sólo se agregarán a su lista de favoritos los canales que tienen una marca. Con los botones **CH + / -** del control remoto sólo se puede acceder a sus canales favoritos.

7. Pulse **MENU** para salir.

### CONSEJO:

Pulse el teclado numérico (**0-9**) para acceder a los canales que no figuren en la lista de favoritos.



\* No disponible en todos los modelos

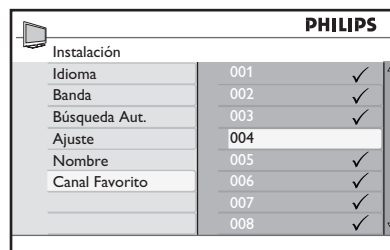
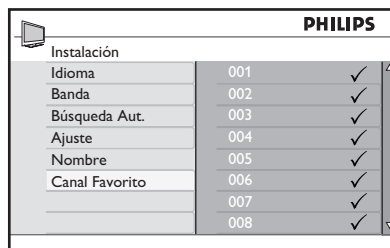

## Ajuste las configuraciones de imagen

El menú **Imagen** le permite ajustar las configuraciones de imagen.

1. Pulse **MENU** para mostrar los menús en pantalla.
2. Pulse **OK** para seleccionar la **Conf. de imagen**.
3. Pulse **▼** o **▲** para resaltar los elementos del menú.
4. Pulse **OK** para seleccionar el elemento del menú.
5. Pulse **▼** o **▲** para ajustar las configuraciones de los elementos del menú.

En función de la configuración que se esté ajustando, algunos elementos tendrán la barra indicadora de nivel y otros tendrán configuraciones discretas como **Frío**, **Normal** y **Cálido**.

6. Pulse **MENU** para salir.

### Configuración de imagen:

- **Brillo:** se usa para ajustar el brillo.
- **Color:** se usa para ajustar la saturación de color.
- **Contraste:** se usa para ajustar el contraste.
- **Nitidez:** se usa para ajustar el nivel de detalle de la imagen.
- **Tint:** se usa para ajustar los detalles de tonos de piel de la imagen. (TV o modo AV solamente)
- **Temp. de Color:** se usa para configurar el color en **Frío** (más azul), **Normal** (equilibrado) o **Cálido** (más rojo).

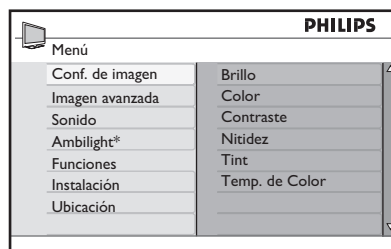

\* No disponible en todos los modelos

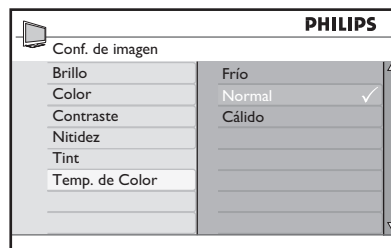
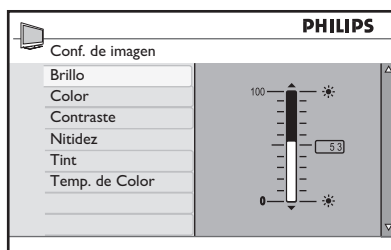

# Uso de las funciones Imagen avanzada

## Uso de Contraste +

Contraste + optimiza el contraste de la calidad de toda la imagen.

1. Pulse **MENU** para mostrar los menús en pantalla.
2. Pulse **▼** hasta que **Imagen avanzada** quede resaltado.
3. Pulse **OK** para seleccionar **Imagen avanzada**.
4. Pulse **OK** para seleccionar **Contraste +**.
5. Pulse **▼** o **▲** para resaltar **No** o **Sí**.
6. Pulse **OK** para confirmar la selección.
7. Pulse **MENU** para salir.

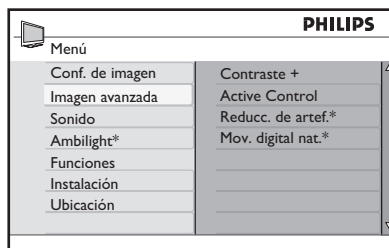

\* No disponible en todos los modelos

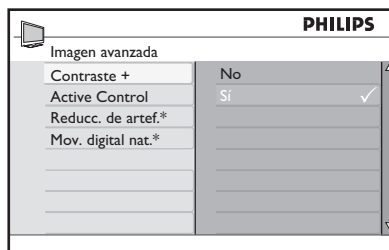

\* No disponible en todos los modelos

## Uso de Active Control

Active Control es una manera exclusiva e inteligente de optimizar la calidad de imagen al medir y analizar la señal entrante para poder ajustar automáticamente las configuraciones de calidad de imagen.

1. Pulse **MENU** para mostrar los menús en pantalla.
2. Pulse **▼** hasta que **Imagen avanzada** quede resaltado.
3. Pulse **OK** para seleccionar **Imagen avanzada**.
4. Pulse **▼** hasta que **Active Control** quede resaltado.
5. Pulse **OK** para seleccionar **Active Control**.
6. Pulse **▼** o **▲** para resaltar **No**, **Sí** o **Act. c/ sen. luz.**
7. Pulse **OK** para confirmar la selección.
8. Pulse **MENU** para salir.

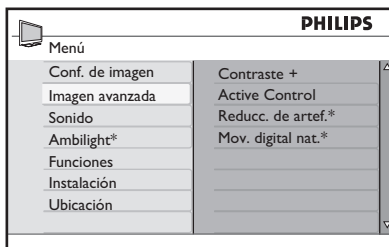

\* No disponible en todos los modelos

# Uso de las funciones Imagen avanzada

## Configuraciones de Active Control

- **No:** se usa para desactivar Active Control.
- **Sí:** se usa para activar Active Control.
- **Act. c/ sen. luz:** utiliza un sensor para ajustar el brillo de la imagen según las condiciones de luminosidad de la habitación.

## Uso de Reducc. de artef. y Mov. digital nat. (disponible en algunos modelos)

La función Reducc. de artef. suaviza las transiciones en imágenes digitales.

La función Mov. digital nat. reduce el parpadeo de campo y línea y reproduce movimientos lentos, especialmente en películas.

1. Pulse **Ⓜ** y seleccione **Imagen avanzada**.
2. Pulse **▼** hasta que **Reducc. de artef.** o **Mov. digital nat.** quede resaltado.
3. Pulse **Ⓚ** para seleccionar **Reducc. de artef.** o **Mov. digital nat.**
4. Pulse **▼** o **▲** para resaltar **No** o **Sí**.
5. Pulse **Ⓚ** para confirmar la selección.
6. Pulse **Ⓜ** para salir.

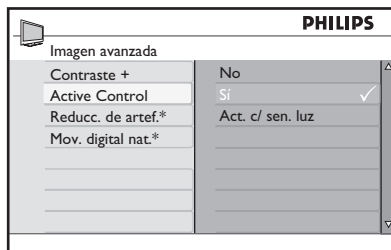

\* No disponible en todos los modelos

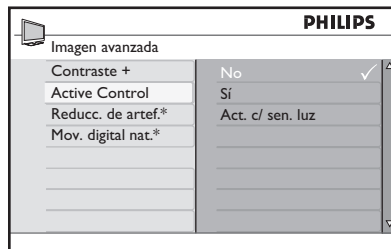

\* No disponible en todos los modelos

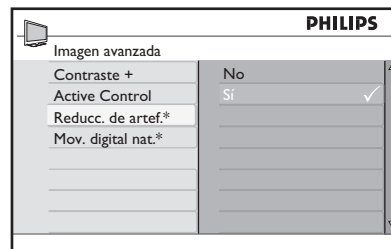

\* No disponible en todos los modelos

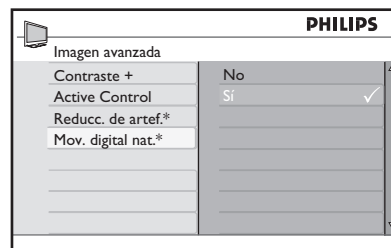

\* No disponible en todos los modelos

## Como ajustar la configuración de sonido

El menú **Sonido** le permite ajustar las distintas configuraciones de sonido.

1. Pulse **MENU** para mostrar los menús en pantalla.
2. Pulse **▼** para resaltar el menú **Sonido**.
3. Pulse **OK** para seleccionar el menú **Sonido**.
4. Pulse **▼** o **▲** para resaltar los elementos del menú.
5. Pulse **OK** para seleccionar el elemento **Sonido** del menú.
6. Pulse **▼** o **▲** para ajustar las configuraciones de los elementos del menú.  
En función del elemento de Sonido que se esté ajustando, algunos mostrarán la barra indicadora de nivel y otros tendrán configuraciones discretas, como **Mono**, **Espacial** o **Sí** y **No**.
7. Pulse **MENU** para salir.

### Configuraciones de sonido:

- **Ecuilizador:** se usa para ajustar cada frecuencia (tono).
- **Balance:** se usa para ajustar el nivel de sonido del altavoz izquierdo y derecho.
- **Contr. auto vol.:** se usa para controlar el aumento repentino del nivel de sonido cuando se cambia de canal o durante las publicidades.
- **Incr. Surround:** se usa para realzar el efecto estereofónico. Seleccione **Incr. Surround** o **Estéreo** (en modo estéreo) o **Mono** o **Espacial** (en modo mono).
- **BBE:** se usa para restablecer la claridad y presencia a fin de lograr inteligibilidad de voces y realismo musical.
- **SAP (Programación de audio secundaria):** se usa para activar idiomas o comentarios alternativos.
- **Forzar Mono:** seleccione **No** para dejar la señal de transmisión en el estado actual. Seleccione **Sí** para forzar la señal a mono.

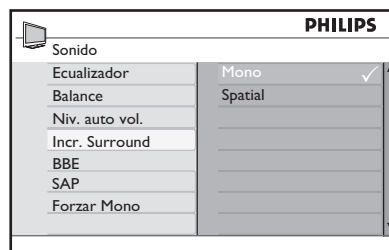
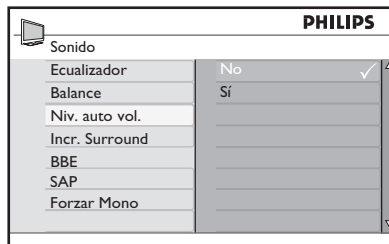
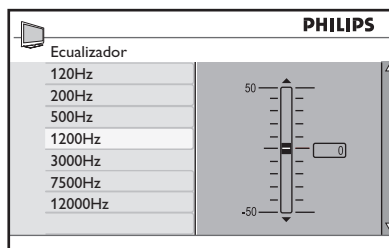
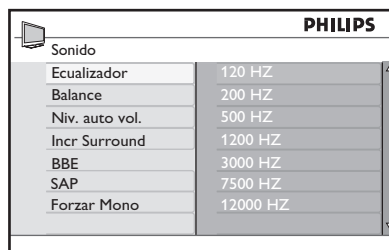

### NOTA:

Seleccione los modos **Estéreo** o **Incr. Surround** cuando la transmisión de TV está en modo estéreo. Asimismo, puede pulsar **⏸** para activar y desactivar los modos de sonido.



# Uso del temporizador

La función Temporizador cambia el TV a modo en espera o a un canal específico en una hora específica desde el modo en espera o cuando el TV ya está encendido.

## Configuración de Apagado Progr.

1. Pulse **MENU** para mostrar los menús en pantalla.
2. Pulse **▼** hasta que **Funciones** quede resaltado.
3. Pulse **OK** para seleccionar las **Funciones**.
4. Pulse **OK** para seleccionar **Temporizador**.
5. Pulse **OK** para seleccionar **Apagado Progr.**  
El tablero de la derecha muestra las configuraciones del temporizador de apagado progr.: **No, 15, 30, 45, 60, 90, 120 y 180** minutos.
6. Pulse **▼** o **▲** para seleccionar la cantidad de minutos antes de que el TV cambie automáticamente a modo en espera.
7. Pulse **OK** para confirmar la configuración.
8. Pulse **MENU** para salir.

## CONSEJO:

Pulse **STATUS / EXIT** para verificar si el temporizador de apagado progr. está activado o cuánto tiempo debe transcurrir antes de que el TV cambie a modo en espera.

El estado se muestra en la parte inferior de la pantalla.

Para cancelar el temporizador de apagado progr., seleccione **No** en el menú **Apagado Progr.**

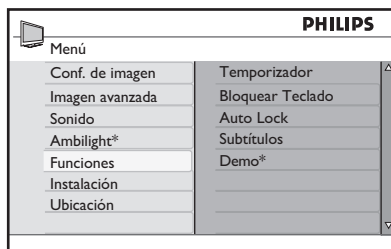

\* No disponible en todos los modelos



\* No disponible en todos los modelos

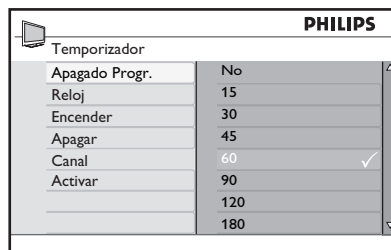

# Uso del temporizador

## Configuración de la hora del TV

1. Pulse **Ⓜ** para mostrar los menús en pantalla.
2. Pulse **▼** hasta que **Funciones** quede resaltado.
3. Pulse **Ⓚ** para seleccionar las **Funciones**.
4. Pulse **Ⓚ** para seleccionar **Temporizador**.
5. Pulse **▼** para resaltar **Reloj**.
6. Pulse **Ⓚ** para seleccionar el menú **Reloj**.
7. Pulse los botones numéricos **(0-9)** del control remoto para especificar la hora en formato de 24 horas. Por ejemplo: 13.00 (para la 1.00 p.m.)
8. Pulse **Ⓜ** para salir.

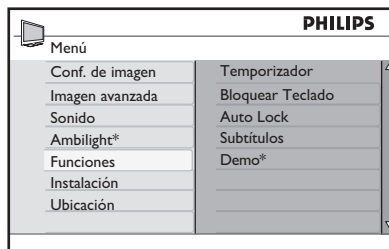

\* No disponible en todos los modelos

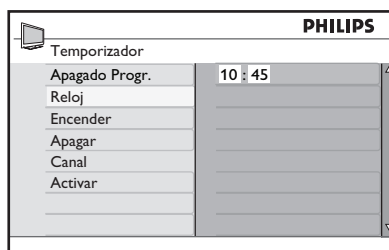
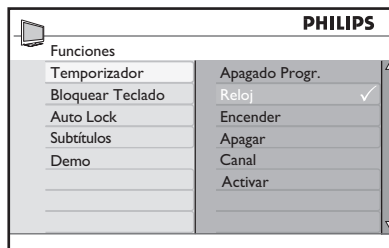

# Uso del temporizador

## Cómo configurar el temporizador del TV

1. Pulse **⌂** para mostrar los menús en pantalla.
2. Pulse **▼** hasta que **Funciones** quede resaltado.
3. Pulse **OK** para seleccionar las **Funciones**.
4. Pulse **OK** para seleccionar **Temporizador**.
5. Pulse **▼** para resaltar **Encender**.
6. Pulse **OK** para seleccionar **Encender**.
7. Pulse los botones numéricos (**0-9**) del control remoto para especificar la hora en formato de 24 horas. Por ejemplo: 13.00 (para la 1.00 p.m.)
8. Pulse **⌂** para salir.
9. Pulse **◀** para volver al menú **Temporizador**.
10. Pulse **▼** hasta que **Apagar** quede resaltado.
11. Pulse **OK** para seleccionar **Apagar**.
12. Pulse los botones numéricos (**0-9**) para especificar la hora.
13. Pulse **◀** para volver al menú **Temporizador**.
14. Pulse **▼** hasta que **Canal** quede resaltado.
15. Pulse **▼** o **▲** para seleccionar el número del canal que debe activarse en una hora específica.
16. Pulse **◀** para volver al menú **Temporizador**.
17. Pulse **▼** para resaltar **Activar**.

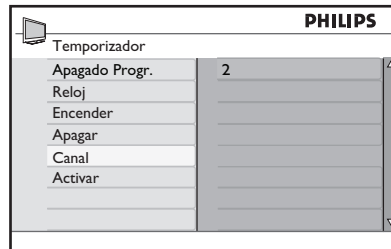
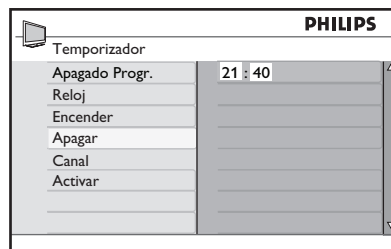
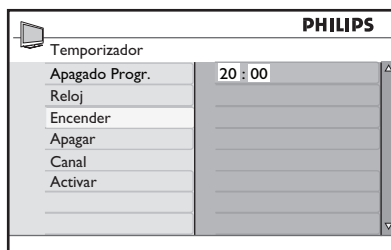
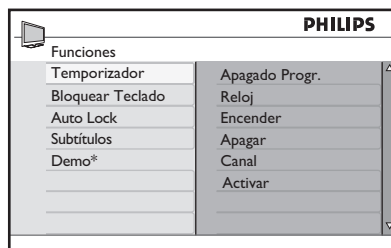

## Uso del temporizador

18. Pulse **OK** para seleccionar **Activar**.
19. Pulse **▼** o **▲** para seleccionar **No**, **Una Vez** o **Diariamente**.
20. Pulse **OK** para seleccionar la opción.
21. Pulse **MENU** para salir.
22. Pulse **⏻** para cambiar a modo en espera.

### Configuraciones de función Activar:

- **No**: cancela el temporizador del TV.
- **Una Vez**: activa el temporizador del TV una sola vez.
- **Diariamente**: activa el temporizador del TV todos los días a la misma hora.

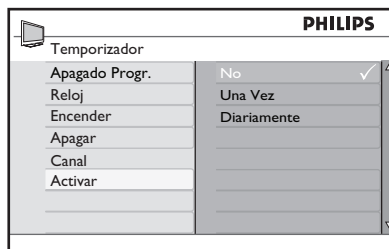

### NOTA:

- Si el TV está encendido cuando se activa el temporizador, el TV cambia al canal indicado en el temporizador del TV.
- Las configuraciones del temporizador se pierden cuando el TV se apaga con el botón **POWER**.

# Bloqueo del teclado del TV

Use la función **Bloquear Teclado** para impedir que los niños accedan al TV sin la supervisión de los adultos.

## Cómo habilitar Bloquear Teclado

1. Pulse **MENU** para mostrar los menús en pantalla.
2. Pulse **▼** hasta que **Funciones** quede resaltado.
3. Pulse **OK** para seleccionar **Funciones**.
4. Pulse **▼** hasta que **Bloquear Teclado** quede resaltado.
5. Pulse **OK** para seleccionar **Bloquear Teclado**.
6. Pulse **▼** o **▲** para resaltar **Sí**.
7. Pulse **OK** para habilitar **Bloquear Teclado**.
8. Apague el TV o colóquelo en modo en espera.

### NOTA:

Una vez que ha habilitado **Bloquear Teclado**, no puede acceder a ninguno de los canales de TV con los botones **CH + / -** del panel del TV ni operar ninguno de ellos, a excepción del botón **POWER**.

En la parte inferior de la pantalla, aparece "**Bloqueado**".

Mantenga el control remoto alejado del alcance de los niños para impedir que usen el control con el objetivo de deshabilitar la función **Bloquear Teclado**.

## Cómo deshabilitar Bloquear Teclado

1. Repita los pasos 1 a 5 de *Cómo habilitar Bloquear Teclado*.
2. Pulse **▼** o **▲** para resaltar **No**.
3. Pulse **OK** para habilitar **Bloquear Teclado**.

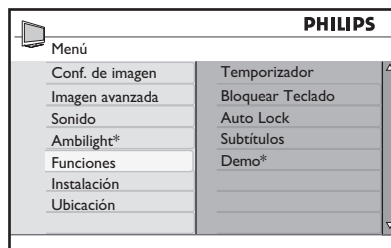

\* No disponible en todos los modelos



## Control de acceso a canales de TV

La función **Auto Lock** permite controlar el tipo de programas de TV a los que se puede acceder, según las clasificaciones por edad y contenidos.

### Acceso a Auto Lock

Antes de usar las funciones **Auto Lock** ingrese su **Código de Acceso**.

1. Pulse **MENU** para mostrar los menús en pantalla.
2. Pulse **▼** hasta que **Funciones** quede resaltado.
3. Pulse **OK** para seleccionar **Funciones**.
4. Pulse **▼** hasta que **Auto Lock** quede resaltado.
5. Pulse **OK** para seleccionar **Auto Lock**. Si está usando Auto Lock por primera vez, debe especificar el código predeterminado de fábrica, **0711**.
6. Escriba **0711** con los botones numéricos (**0-9**). Se muestra la palabra **Incorrecto**.
7. Escriba **0711** nuevamente. Aparece **Nuevo Código** en la pantalla después de ingresar el código.
8. Ingrese su código de cuatro dígitos. Se le solicita confirmar su nuevo código.
9. Vuelva a ingresar su código. Aparece **Confirmado** en la pantalla después de ingresar el código.

Ahora puede acceder al menú **Auto Lock**.

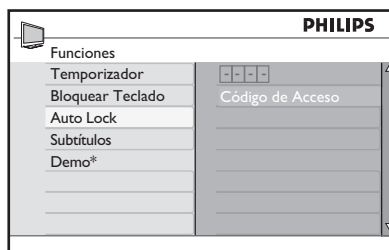

\* No disponible en todos los modelos

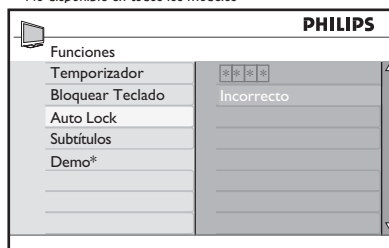

\* No disponible en todos los modelos



\* No disponible en todos los modelos



\* No disponible en todos los modelos



# Control de acceso a canales de TV

## Cambio de código de acceso

1. Acceda al menú **Auto Lock**, según se describe en *Acceso a Auto Lock*.
2. Pulse ▼ para resaltar **Cambiar Código**.
3. Pulse **OK** para seleccionar **Cambiar Código**.

Se le solicita especificar el nuevo código de acceso.

4. Escriba el nuevo código de acceso de cuatro dígitos con los botones numéricos **(0-9)**.

Se le solicita confirmar el nuevo código de acceso.

5. Vuelva a ingresar su nuevo código de acceso.

Cuando el sistema verifica su código nuevo, aparece **Confirmado** en la pantalla durante unos segundos.

### CONSEJO:

Si olvida su código de acceso, repita todos los pasos desde *Acceso a Auto Lock*.



# Control de acceso a canales de TV

## Bloqueo de canales

1. Acceda al menú **Auto Lock**, según se describe en *Acceso a Auto Lock*.
2. Pulse **OK** para seleccionar **Bloquear Canal**. En el panel derecho se muestra la lista de todos los canales disponibles.
3. Pulse **▲** o **▼** para resaltar el número de canal.
4. Pulse **OK** para bloquear el canal. Para indicar que ese canal está bloqueado, aparece el símbolo de un candado **🔒** junto al número del canal .

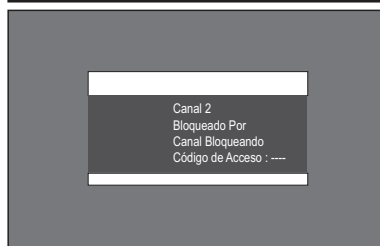

### NOTA:

Cuando trata de acceder a un canal, aparece un mensaje que informa que está bloqueado. Puede elegir ingresar el código de acceso de Auto Lock para ver el programa.

## Bloquear todos los canales

1. Acceda al menú **Auto Lock**, según se describe en *Acceso a Auto Lock*.
2. Pulse **▼** para resaltar **Bloq. Todo**.
3. Pulse **OK** para seleccionar **Bloq. Todo**.
4. Pulse **OK** para seleccionar **Sí**.

Ahora todos los canales están bloqueados.



## Desbloqueo de todos los canales

1. Acceda al menú **Auto Lock**, según se describe en *Acceso a Auto Lock*.
2. Pulse **▼** para resaltar **Borrar Todos**.
3. Pulse **OK** para seleccionar **Borrar Todos**.
4. Pulse **OK** para seleccionar **Sí**. Ahora todos los canales están bloqueados.





# Control de acceso a programas de TV

## Uso de bloqueo según clasificación de la película (para algunas regiones solamente)

Puede controlar el acceso a las películas según su contenido, como lo establece la Asociación Cinematográfica de Estados Unidos (MPAA).

Su TV está equipado con un chip para computadora (V-chip) que puede bloquear el contenido de los programas basados en su clasificación.

Las configuraciones se aplican a las entradas para TV y AV solamente.

1. Acceda al menú **Auto Lock**, según se describe en *Acceso a Auto Lock*.
2. Pulse **▼** hasta resaltar **Clasif. Película**.
3. Pulse **OK** para seleccionar **Clasif. Película**.  
Se muestran las etiquetas de clasificación de películas en el panel derecho.
4. Pulse **▼** o **▲** para resaltar la selección de la etiqueta de clasificación de películas.
5. Pulse **OK** para habilitar la clasificación. Aparece una marca de verificación (✓) junto a la etiqueta de clasificación para indicar que se ha habilitado el bloqueo. También quedan habilitadas las etiquetas de clasificación debajo de la seleccionada.
6. Pulse **◀** para volver al menú **Auto Lock**.

## Clasificaciones de películas:

- **G**: apto para todas las edades.
- **PG**: el material puede ser inapropiado para niños.
- **PG-13**: el material puede ser inapropiado para niños menores de 13 años.
- **R**: el material puede ser inapropiado para niños menores de 17 años. Se sugiere compañía de los padres.
- **NC-17**: el material no es apto para niños menores de 17 años. Tiene gran contenido de violencia, sexo o lenguaje adulto.
- **X**: el material no es apto para niños menores de 17 años. El contenido es pornográfico.

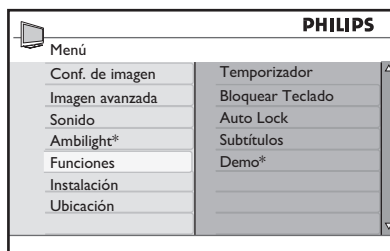

\* No disponible en todos los modelos



## Control de acceso a programas de TV

### NOTA:

Las películas se bloquean si tienen la clasificación de película que ha habilitado.

Aparece un mensaje para informar que el programa ha sido bloqueado en función de la clasificación de película.

Los programas permanecen bloqueados aún después de haber apagado el TV.

Puede elegir ingresar el código de acceso de Auto Lock para ver el programa.

Posteriormente se podrán ver todos los programas.

### CONSEJO:

Pulse **STATUS / EXIT** dos veces para verificar qué clasificaciones (de TV o película) están habilitadas. Se muestran las listas de clasificaciones de películas y TV.

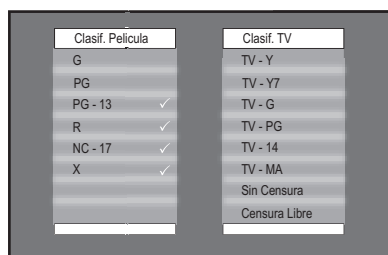

Clasif. Pelicula	Clasif. TV
G	TV - Y
PG	TV - Y7
PG - 13 ✓	TV - G
R ✓	TV - PG
NC - 17 ✓	TV - 14
X ✓	TV - MA
	Sin Censura
	Censura Libre

# Control de acceso a programas de TV

## Uso de la función Clasif. TV (para ciertas regiones solamente)

Su TV está equipado con un chip para computadora (V-chip) que puede bloquear el contenido según la clasificación de TV definida por el operador. Las clasificaciones de TV se establecen de acuerdo con la edad y el contenido.

Clasificación según la edad	Clasificación según el contenido
TV-Y	Ninguno
TV-Y7	FV (Violencia fantástica)
TV-G	Ninguno
TV-PG	V (Violencia) S (Sexo) L (Lenguaje adulto) D (Diálogos con contenido sexual)
TV-14	V (Violencia) S (Sexo) L (Lenguaje adulto) D (Diálogos con contenido sexual)
TV-MA	V (Violencia) S (Sexo) L (Lenguaje adulto)

1. Acceda al menú **Auto Lock**, según se describe en *Acceso a Auto Lock*.
2. Pulse ▼ hasta que la función **Clasif. TV** quede resaltada.
3. Pulse **OK** para seleccionar **Clasif. TV**. En el panel derecho aparece la lista de etiquetas de clasificaciones de TV.
4. Pulse ▼ o ▲ para seleccionar la opción de la etiqueta de clasificación de TV. Algunas de las clasificaciones según la edad tienen subclasificaciones según el contenido.
5. Pulse **OK** para seleccionar la primera opción.

**TV-Y:** apto para todos los niños. Se supone que los programas no generan miedo en los niños.

**TV-Y7:** para niños de 7 años de edad o más que pueden diferenciar realidad de fantasía. Puede tener poco contenido de violencia de fantasía o violencia de comedia. Los programas pueden ser inapropiados para niños menores de 7 años.

**TV-Y7 FV:** la violencia fantástica es más intensa o agresiva que la categoría TV-Y7.

**TV-G:** apto para niños de todas las edades pero no está creado específicamente para ellos.

**TV-PG:** se sugiere la compañía de los padres. Contiene algunas situaciones de violencia, lenguaje adulto, escenas obscenas o diálogos sugestivos. Los padres deben ver estos programas con sus hijos.

**TV-14:** el material no es apto para niños menores de 14 años. Contiene algunas escenas de violencia, lenguaje adulto, escenas obscenas o diálogos sugestivos.

**TV-MA:** para adultos. El material no es apto para menores de 17 años.

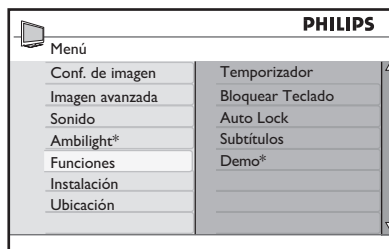

\* No disponible en todos los modelos



## Control de acceso a programas de TV

6. Pulse ▼ o ▲ para resaltar **Bloq. Todo**.

7. Pulse **OK** para habilitar **Bloq. Todo**.

Aparece una marca de verificación (✓) junto a la etiqueta de clasificación para indicar que se ha habilitado el bloqueo. Donde hay etiquetas según el contenido, éstas también están habilitadas (con una marca junto a ellas).

Para habilitar una o más de las clasificaciones según el contenido, resalte solamente esas y pulse **OK**.

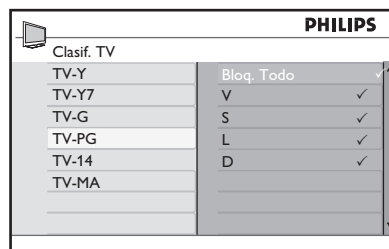
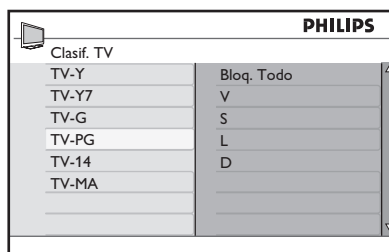

### NOTA:

Cuando los programas se encuentran en la categoría de clasificación que ha habilitado, aparece un mensaje en la pantalla que indica que el programa está bloqueado. Aunque vuelva a encender y apagar el TV, los programas permanecen bloqueados. Puede elegir ingresar el código de acceso para ver el programa.

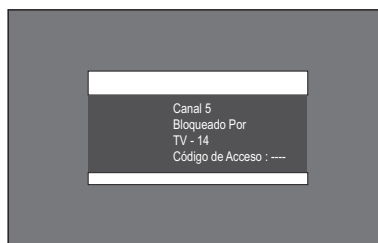

# Control de acceso a programas de TV

## Desbloqueo de programas

1. Pulse **OK** para seleccionar **Op. Bloqueo**.
2. Pulse **▼** o **▲** para resaltar **No**.
3. Pulse **OK** para habilitar **Op. Bloqueo**.

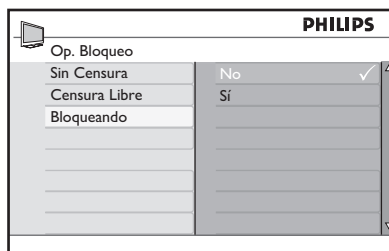

## Bloqueo de otros programas

También puede bloquear programas que no tienen clasificación como los documentales, "ediciones del director" o programas que no tienen datos informativos (Censura libre).

1. Acceda al menú **Auto Lock**, según se describe en *Acceso a Auto Lock*.
2. Pulse **▼** hasta que **Op. Bloqueo** quede resaltado.
3. Pulse **OK** para seleccionar **Op. Bloqueo**.
4. Pulse **▼** o **▲** para resaltar **Sin Censura** o **Censura Libre**.
5. Pulse **OK** para seleccionar **Sin Censura** o **Censura Libre**.
6. Pulse **OK** para resaltar **Sí**.
7. Pulse **OK** para habilitar **Sin Censura** o **Censura Libre**.

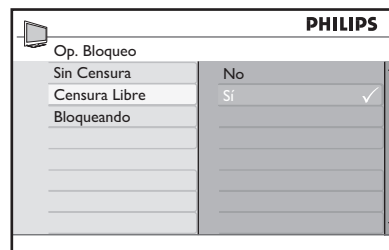
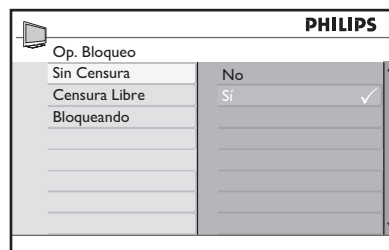

### NOTA:

Los programas con censura libre o sin clasificación disponible se bloquean.

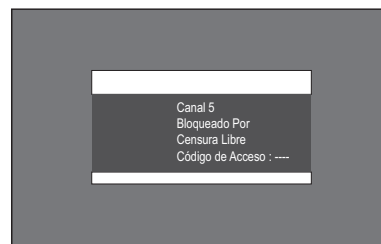

## Activación de subtítulos

Puede habilitar los subtítulos para sus programas si la estación de transmisión provee servicio de subtítulos.

Los subtítulos (CC) están escondidos en las señales de video que se pueden activar o desactivar. Estos subtítulos son diferentes a los subtítulos normales que se pueden ver en las películas.

Los subtítulos son para diálogos y descripciones (son útiles para las personas con problemas de audición).

1. Pulse **MENU** para mostrar los menús en pantalla.
2. Pulse **▼** hasta que **Funciones** quede resaltado.
3. Pulse **OK** para seleccionar **Funciones**.
4. Pulse **▼** hasta que **Subtítulos** quede resaltado.
5. Pulse **OK** para seleccionar **Subtítulos**.
6. Pulse **▼** o **▲** para resaltar **CC No**, **CC1**, **CC2** o **CC Mudo**.
7. Pulse **OK** para seleccionar la opción **Subtítulos**.
8. Pulse **MENU** para salir.

### Opciones de subtítulos:

- **CC No**: desactive los subtítulos.
- **CC1**: la mayoría de los canales transmiten subtítulos en modo **CC1**. Los subtítulos pueden ser en español, portugués o inglés.
- **CC2**: los emisores pueden transmitir subtítulos en modo **CC2**. **CC2** generalmente no se usa.
- **CC Mudo**: los subtítulos en modo **CC1** aparecen solamente cuando el sonido está desactivado con **MUTE**.

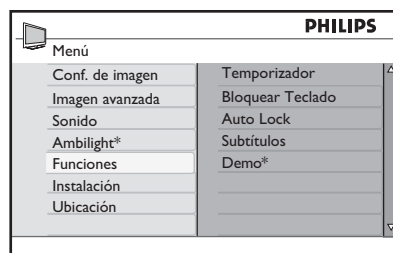

\* No disponible en todos los modelos

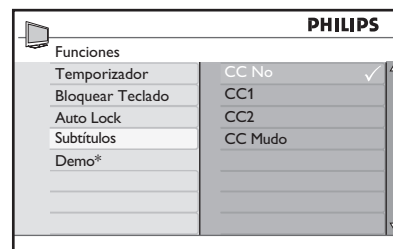

\* No disponible en todos los modelos

## Uso de los modos Demo (disponible en los modelos seleccionados)

El modo **Demo** permite ver los beneficios de las nuevas características de su TV.

1. Pulse **MENU** para mostrar los menús en pantalla.
2. Pulse **▼** hasta que **Funciones** quede resaltado.
3. Pulse **OK** para seleccionar **Funciones**.
4. Pulse **▼** hasta que **Demo** quede resaltado.
5. Pulse **OK** para seleccionar **Demo**.
6. Pulse **▼** o **▲** para resaltar **Pixel Plus HD**, **Pixel Plus 2HD**, **Mov. digital nat.**, y **100Hz**.

Según el modelo de su TV, no todas las opciones pueden estar disponibles.

7. Pulse **OK** para seleccionar una opción.
8. Pulse **▼** o **▲** para resaltar **Sí** y pulse **OK**.

Cuando se utiliza alguno de los modos demo, el TV muestra una pantalla vertical dividida con nuevas funciones habilitadas en una mitad y la otra mitad sin funciones.

9. Pulse **MENU** para salir.

### Modos Demo:

- **Pixel Plus 2HD:** igual a Pixel Plus HD, pero también puede detectar y reducir artefactos y ruido en su contenido HD para lograr imágenes más nítidas y claras.
- **Pixel Plus HD:** se mejora cada píxel para hacer coincidir los píxeles adyacentes a fin de lograr una imagen más natural. El brillo, la profundidad y los colores vivos se obtienen de varias fuentes, como el contenido HD y DVD.
- **Mov. digital nat.:** reduce el campo y el parpadeo de líneas y reproduce movimientos suaves, especialmente en películas.
- **100 Hz:** la información transmitida se almacena en un chip de memoria para producir imágenes sin parpadeo.

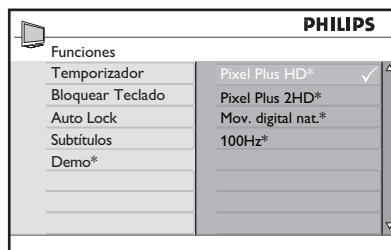

\* No disponible en todos los modelos

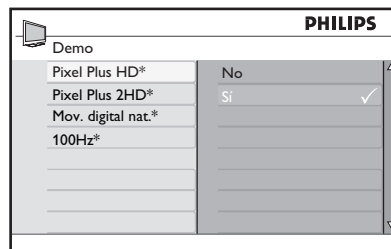

\* No disponible en todos los modelos

## Uso de Ambilight (disponible en los modelos seleccionados)

La función Ambilight permite ver programas en un ambiente único produciendo una fosforescencia suave y leve desde los costados del TV. La luz del ambiente del TV produce una experiencia de visión más relajada. Los colores Ambilight cambian automáticamente para hacer coincidir las imágenes del TV.

### Activación de Ambilight

1. Pulse **MENU** para mostrar los menús en pantalla.
2. Pulse **▼** hasta que **Ambilight** quede resaltado.
3. Pulse **OK** para seleccionar **Ambilight**.
4. Pulse **▼** o **▲** para resaltar **Sí**.
5. Pulse **OK** para activar **Ambilight**.
6. Pulse **MENU** para salir.

### Desactivación de Ambilight

1. Pulse **MENU** para mostrar los menús en pantalla.
2. Pulse **▼** hasta que **Ambilight** quede resaltado.
3. Pulse **OK** para seleccionar **Ambilight**.
4. Pulse **▼** o **▲** para resaltar **No**.
5. Pulse **OK** para desactivar **Ambilight**.
6. Pulse **MENU** para salir.

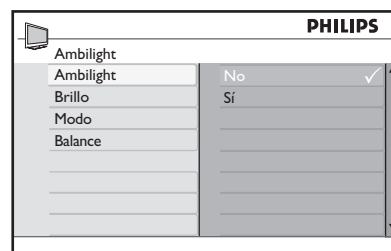
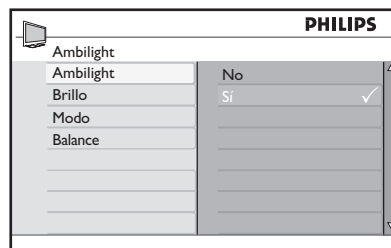
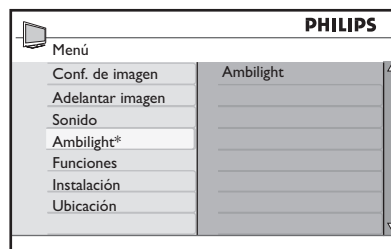



# Uso de Ambilight (disponible en los modelos seleccionados)

## Ajuste de brillo

1. Active Ambilight según se describe en *Activación de Ambilight*.
2. Pulse ▼ hasta que **Brillo** quede resaltado.
3. Pulse **OK** para seleccionar el **Brillo**.
4. Pulse ▼ o ▲ para ajustar el nivel de brillo del ambiente.
5. Pulse **PERU** para salir.

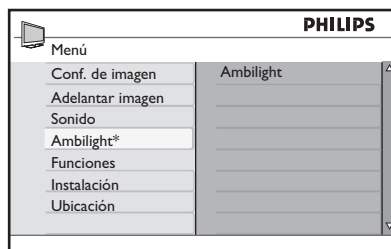

## Selección de modos Ambilight

1. Active Ambilight según se describe en *Activación de Ambilight*.
2. Pulse ▼ hasta que **Modo** quede resaltado.
3. Pulse **OK** para seleccionar el **Modo**.
4. Pulse ▼ o ▲ para resaltar los diferentes modos disponibles.
5. Pulse **OK** para seleccionar el modo.
6. Pulse **PERU** para salir.

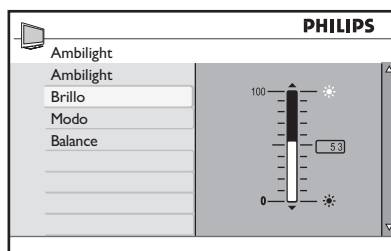

## Modos Ambilight:

- **Color:** produce una iluminación constante de acuerdo con las configuraciones en el menú Color.
- **Relajado:** reduce el brillo y el color para producir una experiencia de visión más relajada.
- **Moderado:** utiliza las configuraciones de brillo y color predeterminadas de fábrica.
- **Dinámico:** el brillo y el color cambian de acuerdo con el estado de la imagen.

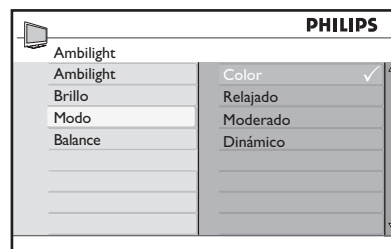

# Uso de Ambilight (disponible en los modelos seleccionados)

## Selección de color para Ambilight

1. Active Ambilight según se describe en *Activación de Ambilight*.
2. Pulse ▼ hasta que **Modo** quede resaltado.
3. Pulse **OK** para seleccionar el **Modo**.
4. Pulse ▼ o ▲ para resaltar los diferentes modos disponibles.
5. Pulse **OK** para seleccionar el modo.
6. Pulse ▼ hasta que **Color** quede resaltado.
7. Pulse **OK** para seleccionar **Color**.
8. Pulse ▼ o ▲ para resaltar los diferentes colores disponibles.
9. Pulse **OK** para seleccionar el color que desee.

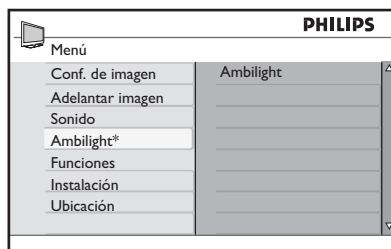

## Uso de Personalizar Colores

10. Pulse ▼ hasta que **Personalizar** quede resaltado.
11. Pulse **OK** para seleccionar **Personalizar**. Esto habilita el menú **Personalizar Colores**.
12. Pulse ◀ para resaltar **Color**.
13. Pulse ▼ para resaltar **Personalizar Colores**.
14. Pulse ▼ o ▲ para resaltar **Paleta** o **Saturación**.

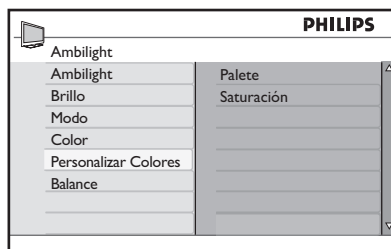
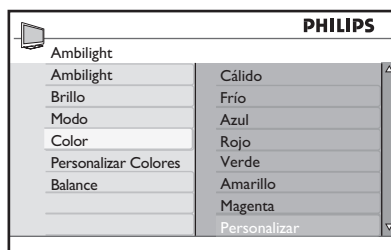

## Uso de Ambilight (disponible en los modelos seleccionados)

15. Pulse **OK** para resaltar **Paleta** o **Saturación**.

16. Pulse **▼** o **▲** para ajustar las configuraciones.

17. Pulse **MENU** para salir.

### Colores personalizados para Ambilight :

- **Paleta**: ajusta la mezcla de colores.
- **Saturación**: ajusta la intensidad del color de salida de la luz.

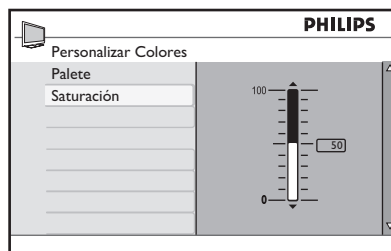
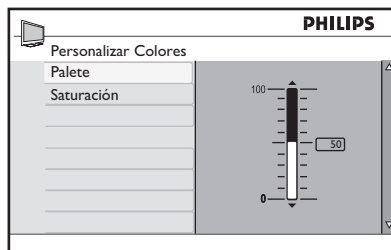

### Configuración de balance de Ambilight

El menú de **Balance** permite ajustar la intensidad de **Ambilight** a ambos lados del TV.

1. Pulse **▼** hasta que **Balance** quede resaltado.
2. Pulse **OK** para seleccionar **Balance**.
3. Pulse **▼** o **▲** para ajustar el **Balance**.
4. Pulse **MENU** para salir.

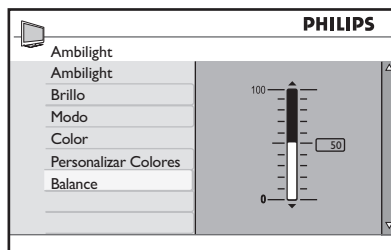
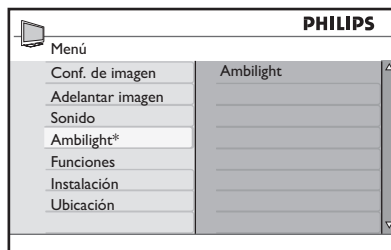

## Cambio de formato de la imagen

Puede seleccionar varios formatos de pantalla para adaptarse al tipo de programas que mira.

1. Pulse **[RE]** repetidamente a través de los formatos de imagen disponibles.

### Formatos de imagen:

- **4:3:** toda la imagen se reproduce en la pantalla con bandas negras a la izquierda y a la derecha de la pantalla.
- **Zoom 14:9:** la imagen se agranda para adaptarse horizontalmente con bandas negras visibles a los lados de la pantalla.
- **Zoom 16:9:** la imagen se agranda para adaptarse a la pantalla. Se recorta la parte superior e inferior de la imagen.
- **Zoom Subtítulos:** el formato de programa 4:3 se muestra en toda la pantalla dejando el área de subtítulos visible. Se recorta la parte superior de la imagen.
- **Super Zoom:** elimina las bandas negras a los lados de la pantalla de los programas con formato 4:3.
- **Widescreen:** la imagen se muestra en sus dimensiones originales.

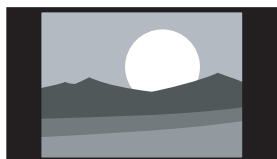

4 : 3  
(Estándar)

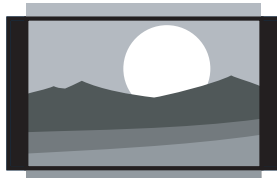

Zoom  
14 : 9

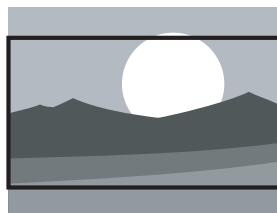

Zoom  
16 : 9

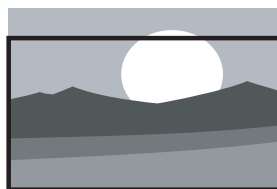

Zoom  
Subtítulos

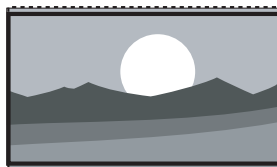

Super Zoom

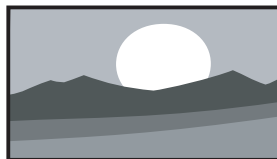

Widescreen  
(16 : 9)

## Uso de las configuraciones de Modo Smart

Los modos smart son configuraciones predeterminadas para hacer coincidir diferentes ambientes para ver y escuchar.

1. Pulse **SMART MODE** repetidamente para navegar entre las configuraciones disponibles.

Las configuraciones se muestran en la parte inferior de la pantalla.

### Configuraciones del modo Smart:

- **Personal:** se basa en las configuraciones que ha personalizado en el menú **Conf. de imagen**.
- **Deportes:** configuraciones de imágenes vívidas y sonido nítido que brindan mucha acción.
- **Estándar:** para ver TV normal.
- **Película:** configuraciones de imágenes espectaculares para una experiencia cinematográfica.
- **Juego:** optimizado para PC y consolas de juegos.
- **Ahorro de energía:** las configuraciones ecológicas reducen el consumo de energía.

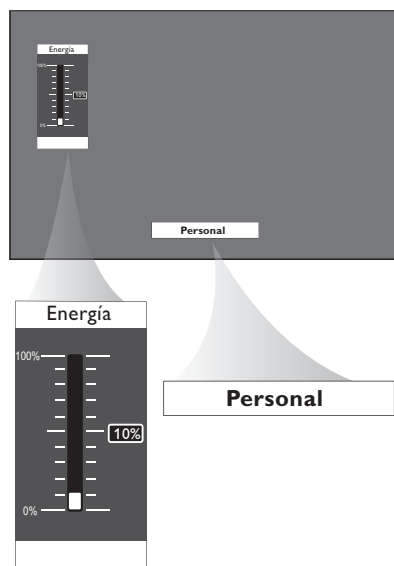

### NOTA:

El medidor de energía que aparece en la pantalla indica el consumo de energía para cada modo. Por ejemplo, "10%" significa que este modo utiliza el 10% del consumo de energía total del TV.

## Uso de la función Surf

Guarde hasta 8 de sus canales favoritos en la lista Surf.

### Cómo agregar canales a su lista Surf

1. Pulse los botones numéricos **(0-9)** o **CH + / -** para cambiar sus canales favoritos.
2. Pulse **SURF** para que aparezca la lista **Surf**. Solamente puede ver un número de canal en la lista. Éste es el mismo número de canal elegido.
3. Pulse **OK** para agregar el canal a la lista **Surf**.  
Se muestra una marca (✓) al lado del número del canal para indicar que se ha guardado en la lista **Surf**.
4. Repita los pasos 1–3 para agregar más canales a la lista **Surf**.

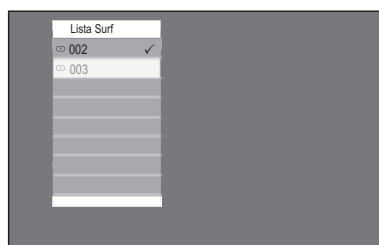
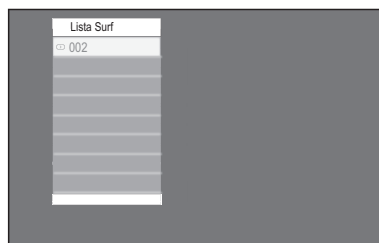

### Cómo eliminar los canales de la lista Surf

1. Pulse **SURF** para que aparezca la lista **Surf**.
2. Pulse **▼** o **▲** para resaltar el número de canal que desea eliminar.
3. Pulse **OK** para eliminar el canal de la lista **Surf**.  
Se elimina el número de canal de la lista.
4. Repita los pasos 2 y 3 para eliminar más canales mientras aparece la lista **Surf** en pantalla.

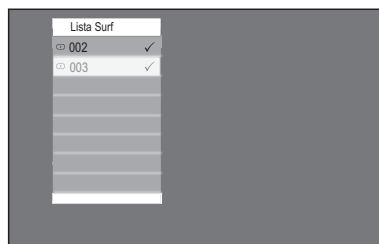

## Uso de su TV como monitor de su PC

Conecte el TV a su PC a través del puerto VGA para utilizar su TV como monitor de la PC.

### NOTA:

Consulte la *Guía rápido* para conectar su PC a su TV.

1. Conecte su PC al TV a través del cable VGA (no se proporciona).
2. Pulse **SOURCE** para que aparezca la lista de AV's de audio y video.
3. Pulse ▼ o ▲ hasta que **VGA** quede resaltado.
4. Pulse **OK** para seleccionar **VGA**.  
Podrá ver pantalla de la PC en la pantalla del TV.

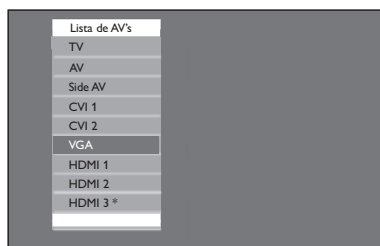

\* No disponible en todos los modelos

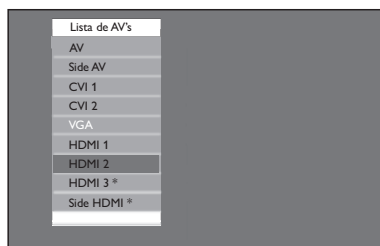

\* No disponible en todos los modelos

### Configuraciones de imagen (modo VGA)

- **Horizontal:** ajusta la imagen de izquierda a derecha.
- **Vertical:** ajusta la imagen hacia arriba o hacia abajo.

### Configuración de funciones (modo VGA)

- **Fase / Frecuencia:** ajusta su TV para que coincida con las configuraciones de la pantalla de la PC.
- **Auto Ajuste:** sincroniza la Fase/ Frecuencia del TV con la de la PC automáticamente.
- **Reset:** sustituye las configuraciones predeterminadas de fábrica.

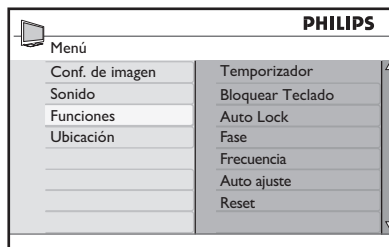
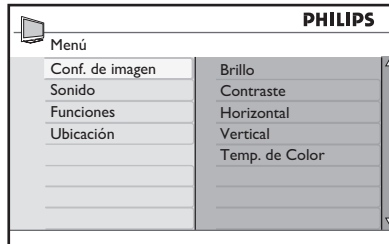

1. **NOTA:**  
Para obtener información sobre resoluciones admitidas, consulte *Especificaciones*.

## Uso del TV en modo Alta definición

El modo Alta definición (HD) permite disfrutar de imágenes más claras y nítidas utilizando equipos HD.

### Conexión del equipo de HD

1. Conecte la salida HDMI o DVI de su equipo HD al enchufe de **HDMI 1**, **HDMI 2**, **HDMI 3** o **Side HDMI** del TV. Utilice un cable DVI a HDMI si está conectada la salida DVI.
2. Conecte el cable de audio a las clavijas de audio **I / D** (AV) del TV si utiliza la salida DVI del equipo HD para conectarlo al TV.
3. Pulse **AV** para mostrar la lista de AV's y el **▲** o **▼** para seleccionar **HDMI 1**, **HDMI 2**, **HDMI 3** o **Side HDMI**.
4. Pulse **OK** para cambiar a la fuente seleccionada.

### Control de configuraciones del TV en modo HD

1. Pulse **MENU** para mostrar los menús en pantalla.
2. Pulse **▲** o **▼** para seleccionar **Imagen**, **Sonido** o **Funciones** y pulse **OK** para seleccionar los componentes del menú.
3. Pulse **▲** o **▼** para resaltar las configuraciones y **◀** o **▶** para ajustar las configuraciones.
4. Pulse **◀** para regresar al menú previo.
5. Pulse **MENU** para salir.

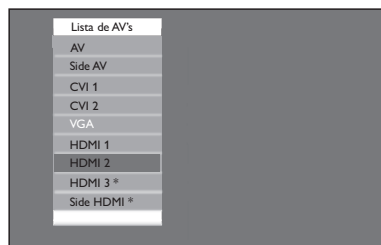

\* No disponible en todos los modelos

### Menú de imagen

- Las opciones del menú **Imagen** son: **Brillo**, **Color**, **Contraste**, **Nitidez**, **Horizontal**, **Vertical** y **Temp. de color**.
- Todas las opciones funcionan de la misma manera que en el menú **Imagen**, a excepción de **Horizontal** y **Vertical**.
  - **Horizontal** permite ajustar la posición horizontal de la imagen.
  - **Vertical** permite ajustar la posición vertical de la imagen.

### Menú sonido

- Las opciones del menú **Sonido** son **Ecuadorador**, **Balance**, **AVL** y **Incr. Surround**. Todas las opciones funcionan de la misma manera que en el menú **Sonido** del TV.

### Menú Funciones

- Las opciones del menú **Funciones** son **Temporizador**, **Bloquear Teclado**, **Auto Lock** y **Active Control**. Todas las opciones funcionan de la misma manera que en el menú **Funciones** del TV, a excepción de **Seleccionar Modo**.



## Uso del TV en modo Alta definición

### Uso de Seleccionar Modo (para formatos 480p, 720p y 1080p solamente)

Las opciones de **Seleccionar Modo** están disponibles en el menú **Funciones** cuando conecta el equipo de HD a través de las resoluciones que admiten HDMI de 480p, 720p ó 1080p.

Puede seleccionar modo **PC** o **HD**.

1. Pulse **⏏** para mostrar los menús en pantalla.
2. Pulse **▼** hasta que **Funciones** quede resaltado.
3. Pulse **⏏** para seleccionar **Funciones**.
4. Pulse **▼** hasta que **Seleccionar Modo** quede resaltado.
5. Pulse **⏏** para seleccionar **Seleccionar Modo**.
6. Pulse **▼** o **▲** para seleccionar los modos **PC** o **HD**.
7. Pulse **⏏** para salir.

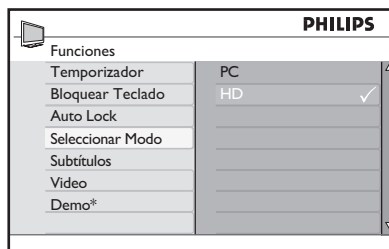

### Uso del Modo Nativo (para modelos de TV de 1080p solamente)

La opción Native 1080 en el menú **Video** está disponible cuando se conecta el equipo HD con resolución HDMI o Y Pb Pr de 1080i. Observe el formato HD original en la verdadera resolución de las señales de entrada.

1. Pulse **⏏** para mostrar los menús en pantalla.
2. Pulse **▼** hasta que **Funciones** quede resaltado.
3. Pulse **⏏** para seleccionar **Funciones**.
4. Pulse **▼** hasta que **Video** quede resaltado.

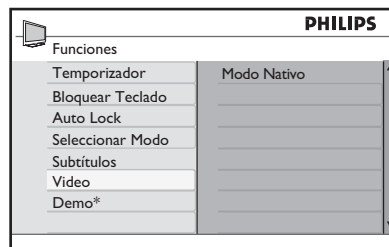

## Uso del TV en modo Alta definición (HD)

5. Pulse **OK** para seleccionar **Video**.
6. Pulse **▼** o **▲** para seleccionar **No** o **Sí**.

Seleccione **Sí** para ver programas en el formato HD original (1080p).

7. Pulse **MENU** para salir.

### NOTA:

Su TV Philips admite HDMI. Si no obtiene una buena imagen, no es un defecto de su equipo de TV.

Cambie el formato de video de su dispositivo (reproductor de DVD, sintonizadores, etc.) a un formato estándar.

Por ejemplo, seleccione 480p, 576p, 720p, 1080i o 1080p para reproductores de DVD.

### Uso de EasyLink de Philips

Su TV está habilitado para conexiones HDMI-CEC con otros servicios. Las siguientes funciones se aplican a dispositivos que admiten CEC y que están conectados a su TV con un cable HDMI.

### Reproducción con un solo botón

Cuando conecta su TV a los dispositivos que admiten Reproducción con un solo toque, puede controlar su TV y los dispositivos con un control remoto. Por ejemplo, cuando pulse el botón de reproducción en el control remoto de su DVD, su TV Philips cambiará automáticamente al canal correcto para que aparezca el contenido del DVD.

### En espera con un solo botón

Puede utilizar el control remoto del TV para dejar dispositivos en espera cuando conecte su TV a dispositivos que admiten la función en espera con un solo botón. Pulse y mantenga presionado el botón **⏻** del control remoto del TV durante 3 ó 4 segundos.

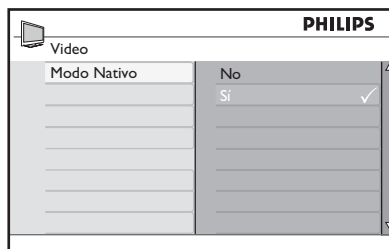

Modelos distintos al 1080p				
Formato HD	480p	576p	720p	1080i
Formato SD	480i		576i	

Modelos de 1080p					
Formato HD	480p	576p	720p	1080p	1080i
Formato SD	480i		576i		

## Solución de problemas

### NOTA:

Antes de llamar al servicio de asistencia técnica, consulte el tema en la sección de solución de problemas para obtener una lista de síntomas y soluciones que puedan resolver su problema.

Síntomas	Causa posible	Lo que debe hacer
No hay indicador de energía o luz.	El TV no está conectado al suministro de energía.	1. Pulse <b>POWER</b> en la parte derecha del TV o pulse <b>POWER</b> en el control remoto.
		2. Asegúrese de que el cable de alimentación esté bien conectado al conector de energía del TV y a la red eléctrica..
		3. Conecte el TV a un enchufe con diferentes redes.
Mensaje de error en la pantalla con conexión HDMI.	Falla de autenticación HDCP	1. Asegúrese de que el cable HDMI esté certificado.
		2. Pulse <b>SOURCE</b> en el control remoto para cambiar a otra fuente y, luego, cambie a la fuente HDMI.
		3. Reinicie el dispositivo auxiliar y el TV. <ul style="list-style-type: none"> <li>• Encienda el TV</li> <li>• Seleccione el canal HDMI</li> <li>• Encienda el dispositivo auxiliar</li> </ul>
No se detecta ningún sonido de la PC.	Se ha conectado el puerto HDMI incorrecto.	1. Conecte un cable DVI-HDMI al puerto HDMI correcto en el TV.
	El cable de audio no está conectado.	2. Conecte un cable de audio al puerto DVI AUDIO I (entrada de audio DVI) del TV.
		3. Pulse <b>SOURCE</b> en el control remoto y seleccione la fuente HDMI 3.
El TV no responde al control remoto.	Las baterías se han colocado incorrectamente o tienen poca carga.	1. Asegúrese de que el indicador de luz del TV parpadee cuando se pulsen los botones del control remoto.
		2. Asegúrese de utilizar el control remoto que viene con el TV.
		3. Asegúrese de que las baterías del control remoto se inserten de acuerdo con la ilustración de éste, y de que no sea necesario cambiarlas.
La imagen está distorsionada. Está estirada y tiene barras negras cortas y gruesas a los costados o en la parte superior.	Transmitir el formato de video	1. Pulse <b>FORMAT</b> en el control remoto para seleccionar el formato con mejor imagen.
		2. En algunos dispositivos auxiliares es necesario configurar el formato de imagen.

## Solución de problemas

La imagen es en gran medida roja y verde o no tiene color rojo cuando el TV está conectado a un dispositivo auxiliar a través de los cables componentes.	Conexión insegura/ incorrecta	<ol style="list-style-type: none"> <li>1. Asegúrese de que todas las conexiones se hagan según el código de colores.</li> <li>2. Mueva los cables del componente hasta los enchufes del TV.</li> </ol>
No hay sonido en el altavoz del TV.	El nivel de volumen está en cero.	1. Aumente el volumen.
	El sonido está desactivado.	2. Pulse <b>MUTE</b> en el control remoto.
	Los auriculares están conectados.	3. Asegúrese de que los auriculares no estén conectados al TV.
	El cable de audio no está conectado.	4. Para la conexión de AV, asegúrese de que el cable de audio I/D esté conectado. Si utiliza un cable de componente, asegúrese de no haber cruzado el cable rojo de audio con el cable rojo de vídeo.
	La configuración de la salida de audio del dispositivo auxiliar es incorrecta.	5. Para conexiones HDMI, algunos dispositivos auxiliares tienen una configuración de salida de audio HDMI que se debe encender para conexiones de HDMI a HDMI.
Mala calidad de imagen con conexión coaxial.	Los canales con definición estándar no son tan nítidos como los canales de alta definición.	1. Conecte los dispositivos con los cables del componente o HDMI.
No hay imagen ni sonido.	Canal incorrecto	1. Asegúrese de haber seleccionado el canal correcto.
	Instalación incompleta de canales.	<ol style="list-style-type: none"> <li>1. Si el TV recibe canales a través de una conexión de AV, configure el TV según la entrada de fuente correcta y realice la instalación automática nuevamente.</li> <li>2. Si el TV está conectado directamente a la pared a través de una conexión coaxial, realice la instalación automática nuevamente.</li> </ol>
No es posible controlar la TV y los dispositivos conectados con un control remoto.		1. Asegúrese de que los dispositivos conectados admitan EasyLink y estén conectados a su TV a través de un cable HDMI. No todas las marcas de dispositivos, por ejemplo, los reproductores de DVD, utilizan el mismo sistema que EasyLink de Philips. Otras marcas no funcionan con EasyLink de Philips.

## Especificaciones

Modelo N°:	42PFL7403 47PFL7403	42PFL7803	52PFL7803
<b>MEJORA DE LA IMAGEN</b>			
Pantalla	42" (107 cm) 32" (120 cm)	42" (107 cm)	52" (132 cm)
Proporción de imagen	16:9		
Resolución	1920 x 1080p		
Ambilight	No	Sí	
<b>MEJORA DEL SONIDO</b>			
Sistemas	Mono, Estéreo, Increíble Surround, BBE		
Potencia de salida (vatios RMS)	2 x 15 W		
<b>FÁCIL DE USAR</b>			
Modos de video	Automático, 4:3, Zoom, 14:9, Zoom, 16:9, Zoom subtítulos, Super Zoom, Wide Screen		
Entrada para PC	via HDMI, VGA		
<b>CONEXIONES</b>			
Entrada CVI de audio I/D	2, admite 480i/p, 576i/p, 720p, 1080i, 1080p @24Hz-60Hz		
Entrada CVBS con audio I/D, S-Video	2 X		
HDMI	Video que admite HDMI 4 ver1.3a: 480i/p, 576i/p, 720p, 1080i, 1080p @24Hz-60Hz, entrada para PC: hasta WUXGA	Video que admite HDMI 3 ver1.3a: 480i/p, 576i/p, 720p, 1080i, 1080p @24Hz-60Hz, entrada para PC: hasta WUXGA	Video que admite HDMI 4 ver1.3a: 480i/p, 576i/p, 720p, 1080i, 1080p @24Hz-60Hz, entrada para PC: hasta WUXGA
Salida de audio digital	Sí, es compatible con AC-3 y PCM		
Auricular	1 X (lateral)		
<b>VARIOS</b>			
Sistemas del TV	PAL-M, PAL-N, NTSC (antena) / NTSC, PAL (AV)		
Consumo en Standby	< 0.15 W		
Accesorios	Cable de alimentación, Guía de inicio rápida, Manual del Usuario, Control Remoto, 2 baterías AAA		
<b>DIMENSIONES</b>			
Peso (kg)	20 26 kg	20.5	39
Peso con pedestal (kg)	25.5 33.5	26	47
Dimensiones (A x A x P) mm	1046 x 645 x 88 1163 x 712 x 104	1.046 x 645 x 108	1301 x 798 x 141
Dimensiones con pedestal (A x A x P) mm	1046 x 716 x 262 1163 x 786 x 325	1.046 x 716 x 262	1301 x 875 x 325

Especificaciones sujetas a cambios sin aviso.

Para la Tensión de Operación, Frecuencia, Consumo, Modelo y Número de Serie, consulte el número de tipo en la parte trasera del aparato.

# Conexión de dispositivos

## Vista general de las conexiones

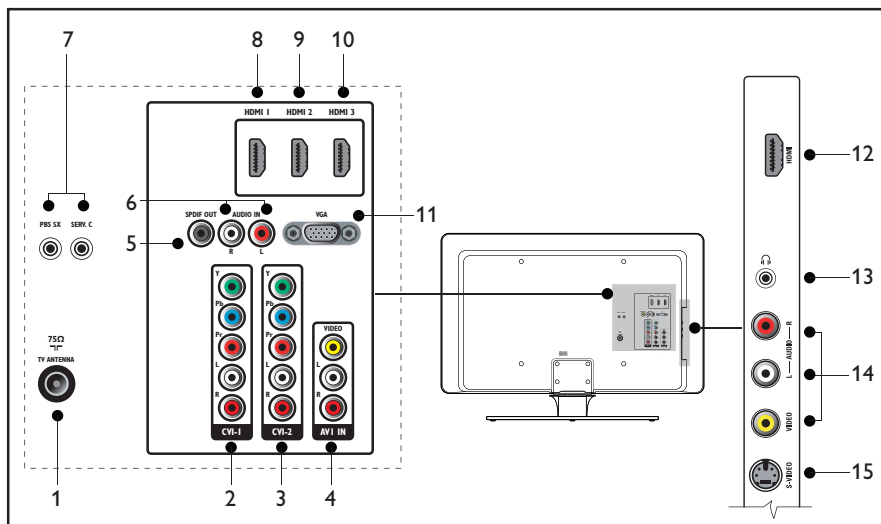

1. **Entrada para antena**
2. **CVI-1**  
Entrada de video componente. Y Pb Pr y conectores para audio I/D para DVD, receptor digital o consola de juegos, etc.
3. **CVI-2**  
Segunda entrada para video componente.
4. **AVI IN (Entrada AVI)**  
Entrada para video compuesto para ser utilizado junto con conectores de audio I/D para videograbadora, consola de juegos, etc.
5. **SPDIF Out**  
Salida de audio digital.
6. **Audio IN (Entrada de audio) para VGA.**
7. **Puertos de servicio**  
(Para personal de servicio)
8. **HDMI 1 In (Entrada de HDMI 1)** conector de entrada HDMI para reproductor de discos Blu-ray, receptor digital HD o consola de juegos, etc.
9. **HDMI 2 In (Entrada de HDMI 2)**  
Segundo HDMI en conector.
10. **HDMI 3 In (Entrada de HDMI 3)**  
Tercer HDMI en conector.
11. **VGA**  
Conector de gráficos de video para computadoras personales.
12. **Entrada de HDMI (Lateral)**  
Consulte **HDMI 1** En descripción.
13. **Auriculares (Lateral)**  
Miniclavija estéreo.
14. **Video (Lateral)**  
Conector de entrada de video para utilizar con conectores de audio de I/D para videograbadora, consola de juegos, etc.
15. **S-Video (Lateral)**  
Conector de entrada de S-Video para utilizar con conectores de audio de I/D para videograbadora, consola de juegos, etc.

**Artefacto:**

**Modelo:**

**Fabricante/Importador: Philips Argentina S.A.  
y/o Fábrica Austral de Productos Eléctricos S.A.  
Dirección: Vedia 3892 - Buenos Aires**

**Fecha de Venta:**

--

<b>Nro. de serie</b>
----------------------

Firma y sello de la casa vendedora.

PHILIPS ARGENTINA S.A. en adelante denominada “la empresa”, garantiza al comprador de este artefacto por el término de (1) año a partir de la fecha de adquisición, el normal funcionamiento contra cualquier defecto de fabricación y/o vicio de material, y se compromete a reparar el mismo —sin cargo alguno para el adquirente— cuando el mismo fallare en situaciones normales de uso y bajo las condiciones que a continuación se detallan:

1. Este certificado de garantía es válido únicamente en la República Argentina. El certificado debe ser completado por la casa vendedora y ser presentado por el usuario conjuntamente con la factura original de compra.
2. Serán causas de anulación de esta garantía en los casos que corresponda:
  - 2.1. Uso impropio o distinto del uso doméstico.
  - 2.2. Exceso o caídas de tensión eléctrica que impliquen uso en condiciones anormales.
  - 2.3. Instalación y/o uso en condiciones distintas a las marcadas en el “Manual de instalación y uso” que se adjunta a esta garantía.
  - 2.4. Cualquier intervención al artefacto por terceros no autorizados por la empresa.
3. La garantía carecerá de validez si se observare lo siguiente:
  - 3.1. Enmiendas o raspaduras en los datos del certificado de garantía o factura.
  - 3.2. Falta de factura original de compra que detalle tipo de artefacto, modelo, número de serie y fecha que coincida con los del encabezamiento del presente certificado.
4. No están cubiertos por esta garantía los siguientes casos:
  - 4.1. Los daños ocasionados al exterior del gabinete.
  - 4.2. Las roturas, golpes, caídas o rayaduras causadas por traslados.
  - 4.3. Los daños o fallas ocasionados por deficiencias, sobretensiones, descargas o interrupciones del circuito de alimentación eléctrica o rayos, deficiencias en la instalación eléctrica del domicilio del usuario o conexión del artefacto a redes que no sean las especificadas en el Manual de Uso del mismo.
  - 4.4. Las fallas, daños, roturas o desgastes producidos por el maltrato o uso indebido del artefacto y/o causadas por inundaciones, incendios, terremotos, tormentas eléctricas, golpes o accidentes de cualquier naturaleza.
  - 4.5. Las fallas o daños ocasionados en desperfectos en la línea telefónica.
  - 4.6. Las fallas producidas por una mala recepción ocasionada en el uso de una antena deficiente o en señales de transmisión débiles.
5. Las condiciones de instalación y uso del artefacto se encuentran detalladas en el Manual de Uso del mismo.
6. La empresa no asume responsabilidad alguna por los daños personales o a la propiedad al usuario o a terceros que pudieran causar la mala instalación o uso indebido del artefacto, incluyendo en este último caso a la falta de mantenimiento.
7. En caso de falla, el usuario deberá requerir la reparación a la empresa a través del Service Oficial y/o Talleres Autorizados más próximos a su domicilio y cuyo listado se acompaña al presente. La empresa a segura al usuario la reparación y/o reposición de piezas para su correcto funcionamiento en un plazo no mayor a 30 días contados a partir de la fecha de solicitud de reparación, salvo caso fortuito o fuerza mayor.



8. Toda intervención del servicio técnico realizada a pedido del usuario dentro del plazo de garantía, que no fuera originada por falla o defecto alguno cubierto por este certificado, deberá ser abonado por el interesado de acuerdo a la tarifa vigente.
9. El presente certificado anula cualquier otra garantía implícita o explícita, por la cual y expresamente no autorizamos a ninguna otra persona, sociedad o asociación a asumir por nuestra cuenta ninguna responsabilidad con respecto a nuestros productos.
10. En caso de que durante el período de vigencia de esta garantía el artefacto deba ser trasladado a las Delegaciones Oficiales y/o Talleres Autorizados de Service para su reparación, el transporte será realizado por la empresa y serán a su cargo los gastos de flete y seguros y cualquier otro que deba realizarse para su ejecución.

**PHILIPS**

## Red de Talleres Autorizados

### ■ CAPITAL FEDERAL

#### **ATTENDANCE S.A.**

- Av. Monroe 3351 (1430) Capital Federal

- Tel.: 4545-5574/0704

- Ventas de Repuestos y Accesorios

- Tel.: 4545-0854

#### **ELECTARG**

- Av. Córdoba 1357 - (1055) Cap. Fed.

- Tel.: 4811-1050

- Ventas de Repuestos y Accesorios

### ■ GRAN BUENOS AIRES

Avellaneda	Torres Juan Carlos	Av. Mitre 2559	4255-5854
Florencio Varela	Torres Juan Carlos	San Martín 2574	4255-5854
Gregorio de Laferrere	Alvarez Corral Manuel	Honorio Luque 6084	4626-1322
Lomas de Zamora	Attendance S.A.	Laprida 485	4292-8900
Merlo	Argentónica S.H.	Pte. Cámpora 2175 (0220) 4837177/4829934	
Morón	Servitronic (Ballesteros)	Ntra. Sra. del Buen Viaje 1222	4627-5656
Olivos	Appliance	Av. Libertador 2684	4794-7700
Quilmes	Torres Juan Carlos	E. Ríos esq. Gran Canaria	4255-5854
San Fernando	Bonelli Miguel Alberto	General Pinto 1252	4744-7240
San Miguel	Paz Marcelo	Belgrano 999	4664-4131
Villa Ballester	Servitronic (Ballesteros)	José Hernández 3101	4767-2515

### ■ CATAMARCA

Catamarca	Omicron	San Martín 225	(03833) 427235
-----------	---------	----------------	----------------

Caballito	Digi Tronic	Av. San Martín 1762	4583-1501
-----------	-------------	---------------------	-----------

### ■ BUENOS AIRES

Azul	Herlein Raúl Horacio	Av. 25 de Mayo 1227	(02281) 428719
Bahía Blanca	Ortiz Osvaldo Raúl	Soler 535	(0291) 4535329
Junín	Gualberto Marcelo	Alsina 537	(02362) 442754
La Plata	Da Tos Virgilio	Calle 68 N° 1532	(0221) 4516021
La Plata	Lasistec (S.I. La Plata)	Calle 11 N° 1161	(0221) 4217961
Mar de Ajó	Piqué Jorge Roberto	Catamarca 16	(02257) 421750
Mar del Plata	Central Service	Olazábal 2249	(0223) 4721639
Mar del Plata	Iglesias Miguel Angel	Diag. Pueyrredón 3229	(0223) 4945633
Moreno	Argentónica S.H.	Bmé. Mitre 2977 loc.2	(0237) 4639500
Necochea	Leal Carlos	Calle 64 N° 3217	(02262) 430996
Olavarría	Mocorich Juan Antonio	Alsina y Alvaro Barros	(02284) 427974
Pehuajó	Calcagni Carlos Alberto	Zubiría 794	(02396) 472665
Pergamino	Campos Otamendi Alberto	Dr. Alem 758	(02477) 421177
San Nicolás	Presutti José Luis	Bv. Alvarez 148	(03461) 454729
San Pedro	Menisale Alberto	Mitre 1695	(03329) 425523
Tandil	Lazzarini Oscar Rafael	Pellegrini 524	(02293) 442167
Tres Arroyos	Saini Fabián y Sergio	Av. Belgrano 562	(02983) 427369
Zárate	Spinozzi, Julio	Ituzaingó 1030	(03487) 427353
Trenque Lauquen	Labruno	San Martín 426	(02392) 423248

### ■ CHACO

Resistencia	Bonacorsi Mario Evaristo	Vedia 412	(03722) 420504
Resistencia	Freschi Jorge Oscar	Av. Avalos 320	(03722) 426030

### ■ CHUBUT

Comodoro Rivadavia	Monticelli Víctor Carlos	Alem 264	(0297) 4442629
--------------------	--------------------------	----------	----------------

### ■ CORDOBA

Córdoba	Servelco S.R.L.	Pje. E. Marsilla 635 (0351) 4724008/4732024	
Córdoba	Electarg S.R.L.	Avenida Colón 544	(0351) 4255999
Río Cuarto	Maurutto Víctor G.	Bv. Almafuerde 487	(0358) 4660204
Río Tercero	Robotti Víctor	Homero Manzi 149	(03571) 423330
San Francisco	Acuña Walter	M. Moreno 360	(03564) 425367
Villa María	Grasso Eduardo	Bv. Alvear 541	(0353) 4521366
Villa María	Rúa Alejandro	Bv. Alvear 221	(0353) 4532951

### ■ CORRIENTES

Corrientes	Alonso Gerardo	Salta 1197	(03783) 466791
Paso de los Libres	Hantouche José	A. Bompland 1090	(03772) 425021
Goya	Quinodoz Carlos M.	José Gomes 1126	(03777) 432402







### ENTRE RIOS

Concordia	Dalzotto Jorge	Humberto Primo 834	(0345) 4219233
Gualeguaychú	Kroh Adalberto Rubén	Santiago Diaz 22	(03446) 428380

### FORMOSA

Formosa	Vallejos Rogelio Ramón	Mitre 276	(03717) 435985
---------	------------------------	-----------	----------------

### JUJUJ

Jujuy	Sandoval Raúl Antonio	Av. P. Marshke 528	(0388) 4256847
-------	-----------------------	--------------------	----------------

### LA PAMPA

General Pico	Electrónica M.D.	Calle 20 N° 370	(02302) 425047
Santa Rosa	Tecnocyl Electrónica	Av. Roca 179	(02954) 426836

### MENDOZA

Mendoza	Bonadeo Eduardo A.	Juan B. Justo 595	(0261) 4241111
San Rafael	Di Geronimo José A.	Av. Mitre 575	(02627) 425620 int. 11

### MISIONES

El Dorado	Pastori Daniel (tele-son)	Polonia 24	(03751) 424014
Monte Carlo	Pastori Daniel	Av. Libertador 1204	(03751) 480311
Posadas	Fouce Juan Carlos	Av. Mitre 1866	(03752) 425921

### NEUQUEN

Neuquén	Capdevila Ana M. (Tevetur)	Fotheringham 110	(0299) 4430679
---------	----------------------------	------------------	----------------

### SALTA

Salta	Galland Roque Alberto	Alvarado 1066	(0387) 4317256
-------	-----------------------	---------------	----------------

### SAN JUAN

San Juan	King Electrónica	Mendoza 802 (Sur)	(0264) 4228918
----------	------------------	-------------------	----------------

### SAN LUIS

Villa Mercedes	Ciancia Eduardo Rubén	L. Guillet 380	(02657) 423990
San Luis	Rizzotto Carlos Antonio	Maipú 698	(02652) 428747

### SANTA CRUZ

Río Gallegos	Vivar Héctor	Alberti 267	(02966) 422168
--------------	--------------	-------------	----------------

### SANTA FE

Rafaela	Forni Horacio María	Sgto. Cabral 104	(03492) 426823
Reconquista	Sponton Alfredo	Habbergger 1516	(03482) 421523
Rosario	Allaria Service S.R.L.	Pte. Roca 371	(0341) 4401598
Rosario	SIP S.R.L.	España 470	(0341) 4252625 ó 4258180
San Jorge	Mandribe Alcides	H. Yrigoyen 1543	(03406) 440513
Santa Fe	Litoral Service S.R.L.	9 de Julio 2785	(0342) 4533563
Venado Tuerto	Degiovanni Adalberto Juan	Av. Hipólito Yrigoyen 1289	(03462) 424613

### SANTIAGO DEL ESTERO

Santiago del Estero	Barchini Raúl Enrique	Rivadavia 833	(0385) 4213872
---------------------	-----------------------	---------------	----------------

### TIERRA DEL FUEGO

Río Grande	Mojan Jorge O.	Laserra 670	(02964) 422566
------------	----------------	-------------	----------------

### TUCUMAN

Tucumán	Albo Roque (Edu-Mag)	M. Avellaneda 129	(0381) 4229078
---------	----------------------	-------------------	----------------

### PARAGUAY

Asunción	Serviphil	Av. Eusebio Ayala 4181	00595 21 503917
Ciudad del Este	Audio & Video	P. de la Patria c/Av. Caballero	(061) 502962
Concepción	Electrónica Concepción	Presidente Franco 284	(031) 40960
Encarnación	M'S Service Store	Villarrica 472	(071) 202616

### URUGUAY

Montevideo	C.E.V.	Uruguay 1325	(005982) 901-1212
Montevideo	Makirey S.A.	18 de Julio 2302	(005982) 408-1770

03TA09

*Para realizar consultas sobre este producto, Ud. puede comunicarse con el Centro de Atención al Cliente:*

ARGENTINA  
Tel.: 4544-2047  
Fax: 4545-2928

PARAGUAY  
Tel.: 009-800-54 1 0004  
(Número gratuito)

URUGUAY  
Tel.: 0004-054 176  
(Número gratuito)

**Dirección de mail:**  
**customerphilips@philips.com.ar**





Specifications are subject to change without notice.  
Trademarks are the property of Koninklijke Philips Electronics N.V. or their respective owners.  
2007 © Koninklijke Philips Electronics N.V. All rights reserved.

[www.philips.com](http://www.philips.com)

3139 125 39883