

Register your product and get support at
www.philips.com/welcome



SR Priručnik

40PFL8505H
46PFL8505H

PHILIPS

2010 © Koninklijke Philips Electronics N.V.

Sva prava zadržana. Specifikacije mogu biti promijenjene bez prethodne najave. Zaštitni žigovi predstavljaju vlasništvo kompanije Koninklijke Philips Electronics N.V. ili njihovih vlasnika.

Kompanija Philips zadržava pravo da izmeni proizvode u bilo kom trenutku, bez obaveze da prilagodi prethodno proizvedene uređaje. Materijal u ovom priručniku smatra se prikladnim za predviđenu upotrebu ovog sistema. Da bi se proizvod, njegovi delovi ili procedure koristili u svrhe koje nisu navedene u ovom dokumentu, potrebno je dobiti potvrdu njihove zakonitosti i prikladnosti. Kompanija Philips garantuje da sam materijal ne krši nijedan patent u Sjedinjenim Američkim Državama. Osim ove, ne daje se nijedna izričita ili podrazumevana garancija.

Garancija

Nijednu komponentu nije predviđeno da servisira kupac. Ne otvarajte i ne skidajte poklopce i nikada ne stavljajte predmete u ventilacione otvore. U konektore ne gurajte predmete koji tamo ne pašu. Popravke mogu vršiti samo servisni centri Philips i ovlašćene radionice za popravke. U suprotnom, sve garancije prestaju da važe, kako izričite, tako i podrazumevane. Bilo kakvo rukovanje koje je eksplicitno zabranjeno u ovom priručniku, sva podešavanja ili postupci sklapanja koji nisu preporučeni ili dozvoljeni u ovom priručniku prave garanciju nevažećom.

Karakteristike piksela

Ovaj LCD proizvod sadrži veliki broj piksela u boji. Unatoč 99,999% ili više efektivnih piksela, na ekranu bi se mogle konstantno prikazivati crne ili svetle tačke (crvena, zelena ili plava). To je strukturalno svojstvo ekrana (unutar uobičajenih industrijskih standarda) i ne smatra se kvarom.

Softver otvorenog koda

Ovaj televizor sadrži softver otvorenog koda. Philips, na zahtev, nudi isporuku ili stavlja na raspolaganje, za cenu koja nije veća od cene fizičkog dostavljanja izvora za rad, kompletnu kopiju odgovarajućeg koda izvora čitljivu na mašini, na medijumu koji se obično koristi za razmenjivanje softvera. Ova ponuda je važeća u periodu od 3 godine od kupovine ovog proizvoda. Da biste dobili izvorni kod, pišite na adresu

Open Source Team, Philips Electronics
High Tech Campus Bld HTC-44
5600 AE Eindhoven
The Netherlands
E-mail: open.source@philips.com

Uskladenost sa EMF standardima

Kompanija Koninklijke Philips Electronics N.V. proizvodi i prodaje mnoge korisničke proizvode koji, kao i svi elektronski uređaji, imaju mogućnost emitovanja i primanja elektromagnetnih signala. Jedan od glavnih principa poslovanja kompanije Philips jeste preduzimanje svih potrebnih zdravstvenih i bezbednosnih mera predostrožnosti za naše proizvode, usklađivanje sa svim važećim zakonskim propisima i ispunjavanje svih EMF standarda koji važe u trenutku proizvodnje uređaja. Kompanija Philips posvećeno radi na razvijanju, proizvodnji i prodaji proizvoda koji nisu škodljivi po zdravlje. Kompanija Philips potvrđuje da su njeni proizvodi, ako se koriste pravilno i u predviđene svrhe, bezbedni za korišćenje prema naučnim dokazima koji su danas dostupni. Kompanija Philips aktivno učestvuje u razvijanju međunarodnih EMF i bezbednosnih standarda, što joj omogućava da predvidi dalji razvoj na polju standardizacije i na vreme ga primeni na svoje proizvode.

ESD direktiva

Ovaj uređaj zadovoljava radne kriterije A za ESD. U slučaju da se uređaj ne oporavi u DLNA režimu zbog elektrostatičkog pražnjenja, potrebna je intervencija korisnika.

Autorska prava

Logotipi VESA, FDMI i VESA Mounting Compliant predstavljaju zaštitne žigove organizacije VESA (Video Electronics Standards Association).

Proizvedeno prema licenci kompanije Dolby Laboratories. „Dolby“, „Pro Logic“ i simbol dvostrukog slova D predstavljaju zaštitne žigove kompanije Dolby Laboratories.

Windows Media predstavlja registrovani zaštitni žig ili zaštitni žig korporacije Microsoft u Sjedinjenim Američkim Državama i/ili drugim zemljama.

DLNA®, logotip DLNA i DNLA Certified™ su trgovačke marke, servisne marke ili certifikacione marke kompanije Digital Living Network Alliance.

Svi ostali registrovani i neregistrovani zaštitni žigovi predstavljaju vlasništvo njihovih vlasnika.

Sadržaj

1	Za početak 4
1.1	Obilazak televizora 4
1.2	Podешavanje 10
1.3	Tasteri na televizoru 16
1.4	Registrowanje televizora 18
1.5	Pomoć i podrška 19
<hr/>	
2	Korišćenje televizora 20
2.1	Daljinski upravljač 20
2.2	Meniji 23
2.3	Gledanje televizije 27
2.4	Gledanje programa sa povezanog uređaja. 31
2.5	Ambilight 32
2.6	Net TV 34
<hr/>	
3	Više o ... 38
3.1	Teletekst 38
3.2	Interaktivne TV usluge 40
3.3	Multimedija 41
3.4	Zaključavanje i tajmeri 43
3.5	Titl i jezici 44
3.6	Univerzalni pristup 45
<hr/>	
4	Podешavanje 46
4.1	Slika, zvuk, Ambilight 46
4.2	Kanali 48
4.3	Mreža 50
4.4	Uređaji 51
4.5	Softver 53
<hr/>	
5	Priključci 54
5.1	Prvo povezivanje 54
5.2	O kablovima 55
5.3	Povezivanje uređaja 57
5.4	Povezivanje više uređaja 65
5.5	Mreža 69
5.6	SD kartica 71
5.7	Common Interface CAM 72
5.8	3D 73
<hr/>	
6	Rešavanje problema 74
6.1	Kontakt informacije 74
6.2	Televizor i daljinski upravljač 75
6.3	TV kanali 76
6.4	Slika i zvuk 77
6.5	Uređaji 78
6.6	Multimedija 79
6.7	Mreža 80
<hr/>	
7	Specifikacije 81
7.1	Softver 81
7.2	Zaštita životne sredine 82
7.3	Napajanje i prijem 83
7.4	Ekran i zvuk 84
7.5	Rezolucije ekrana 85
7.6	Multimedija 86
7.7	Mogućnost priključivanja 87
7.8	Dimenzije i težine 88
<hr/>	
Indeks	89

1 Za početak

1.1 Obilazak televizora

Daljinski upravljač

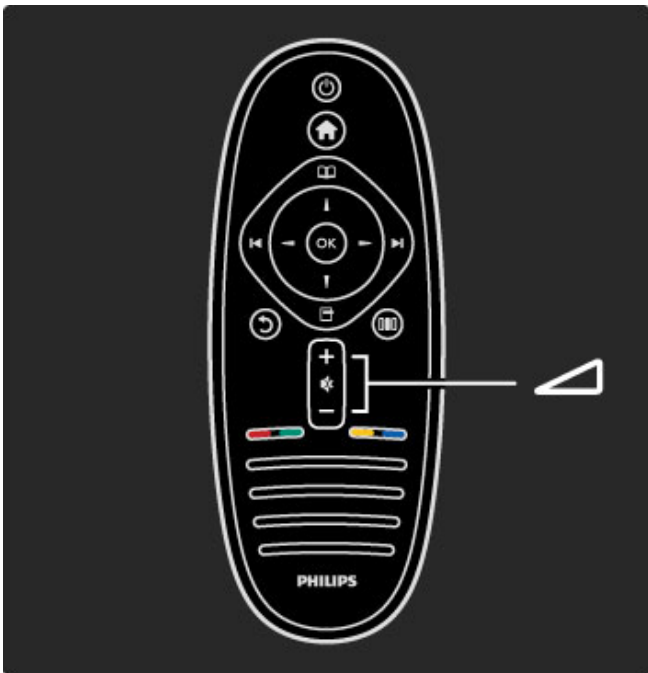

Podešavanje zvuka.

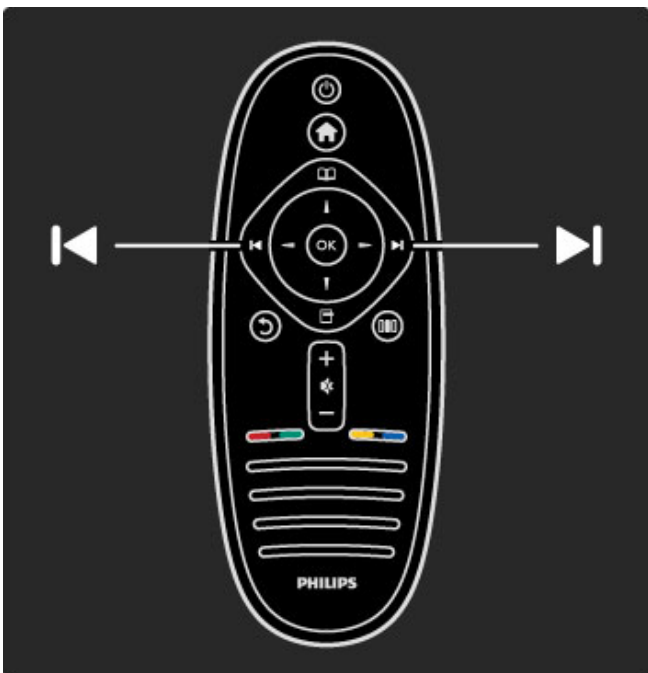

Menjanje TV kanala.

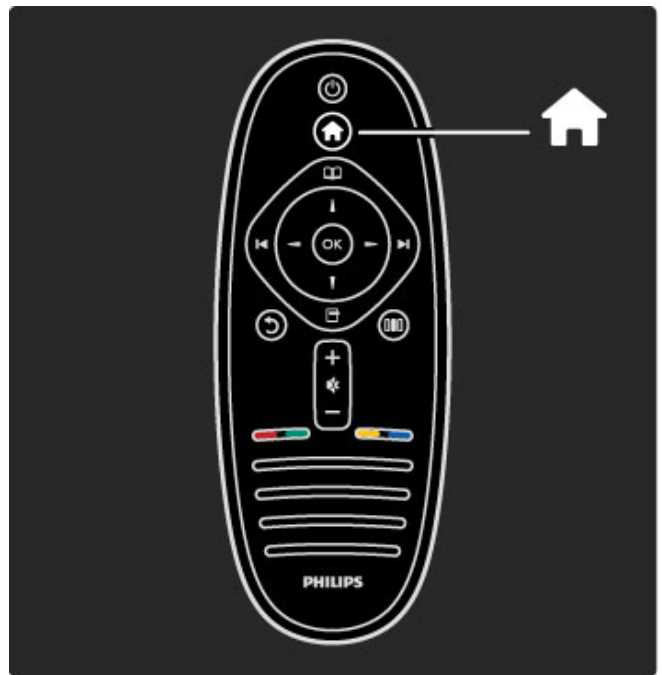

Otvaranje/zatvaranje **glavnog menija** 🏠.

Iz glavnog menija možete da pokrećete ili da zaustavljate funkcije televizora, kao što je gledanje TV programa ili filma sa povezanog DVD plejera.

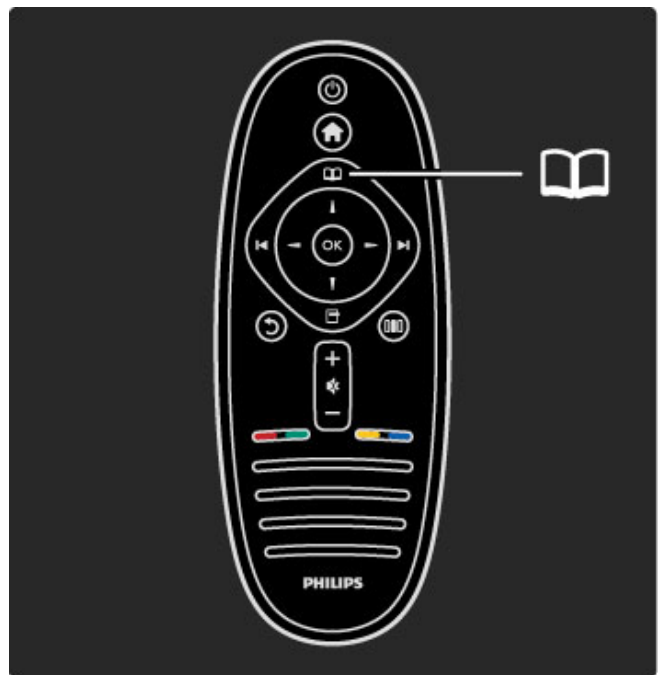

Otvaranje/zatvaranje **menija Pretraživanje** 📖.

Iz menija Pretraživanje možete da pokrenete teletext, listu kanala ili da prikazete informacije o TV programu.

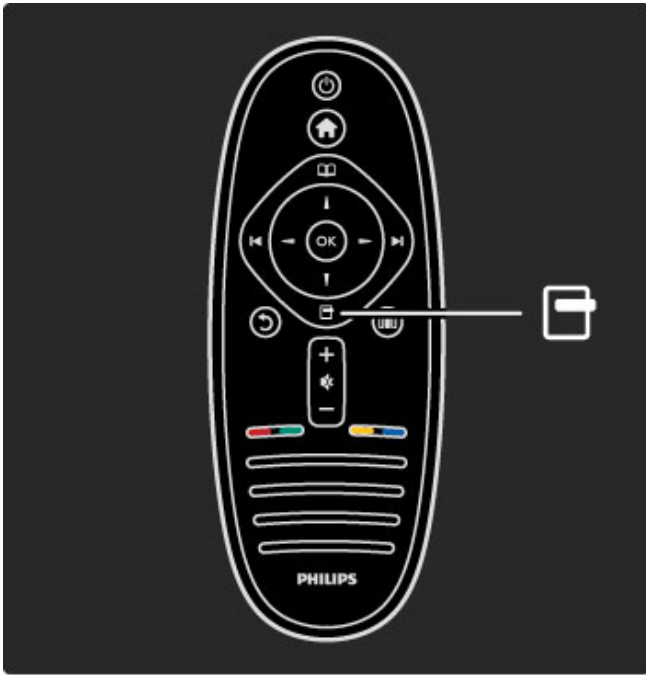

Otvaranje/zatvaranje menija Opcije .

Iz menija Opcije možete da birate postavke u vezi sa onim što se prikazuje na ekranu.

Možete da označite kanal kao omiljeni prilikom gledanja ili da zaustavite projekciju slajdova koja se prikazuje na ekranu.

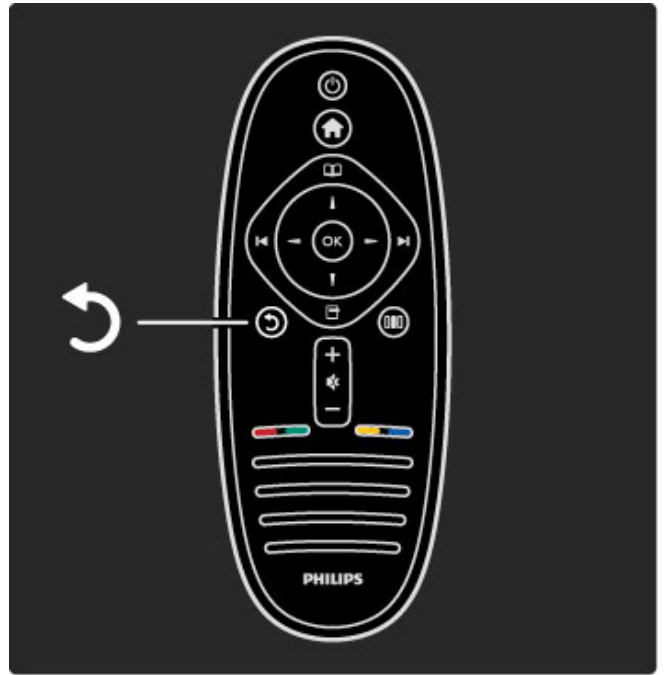

Nazad .

Dugme Nazad omogućava povratak na prethodni TV kanal ili na prethodni korak u meniju.

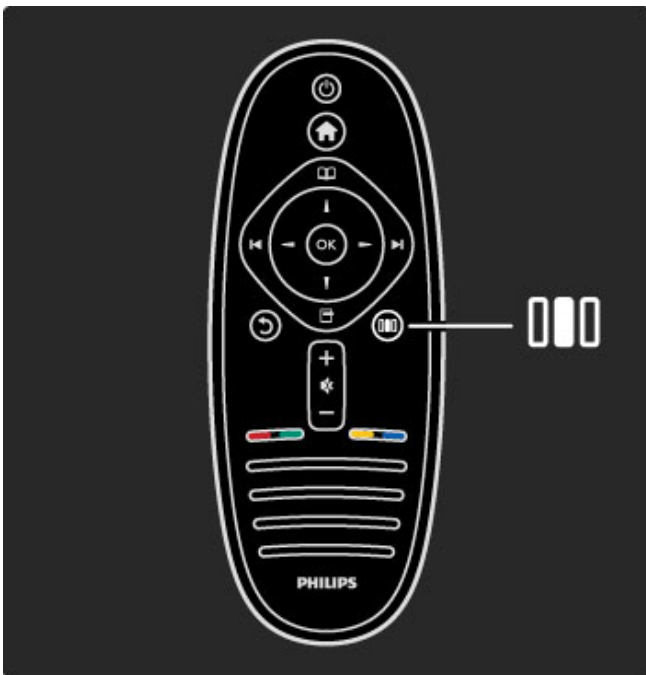

Otvaranje/zatvaranje menija Podešavanje .

Meni Podešavanje omogućava brzo podešavanje postavki slike i zvuka.

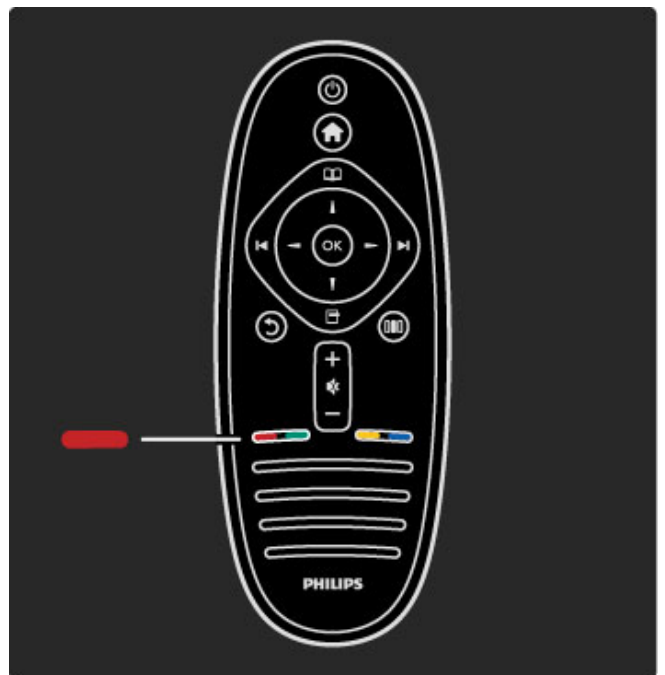

Crveno

Crveno dugme služi za izbor crvene opcije na ekranu, otvaranje digitalnih **interaktivnih TV usluga** ili video zapisa za demonstraciju funkcija televizora.

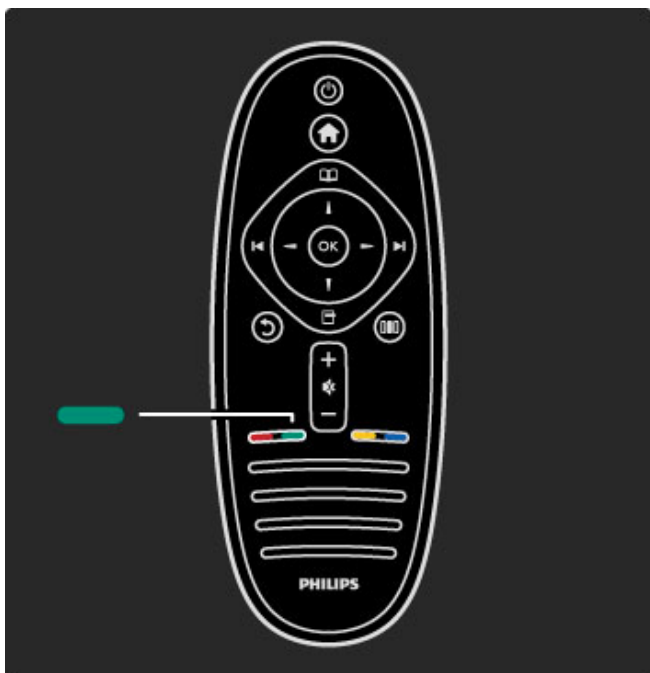

Zelena boja

Zelena dugme služi za izbor zelene opcije na ekranu ili za pristup ekološkim postavkama.

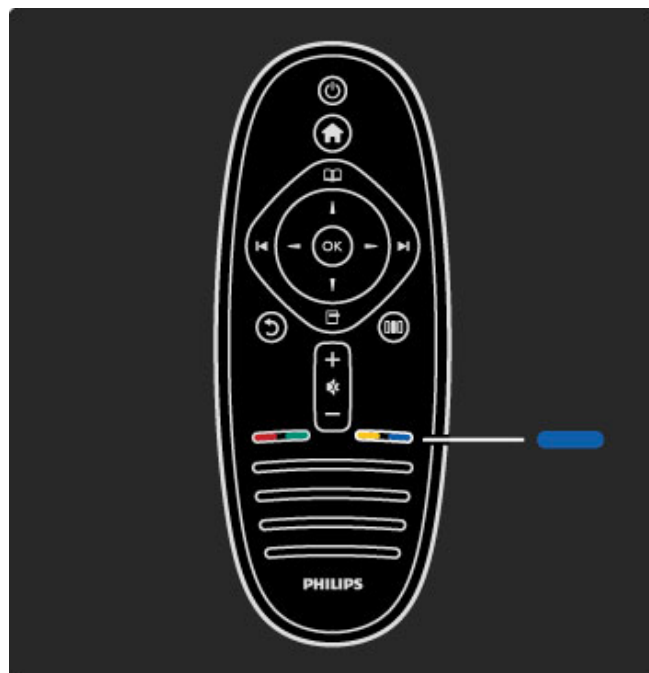

Plava boja

Plavo dugme služi za izbor plave opcije na ekranu.

Više informacija o daljinskom upravljaču potražite u odeljku **Pomoć > Korišćenje televizora > Daljinski upravljač > Pregled.**

Ili obavite pretragu po temama na stranici [Pretraga](#).

Pritisnite ▲ da biste izabrali sledeći Obilazak televizora.

Meniji televizora

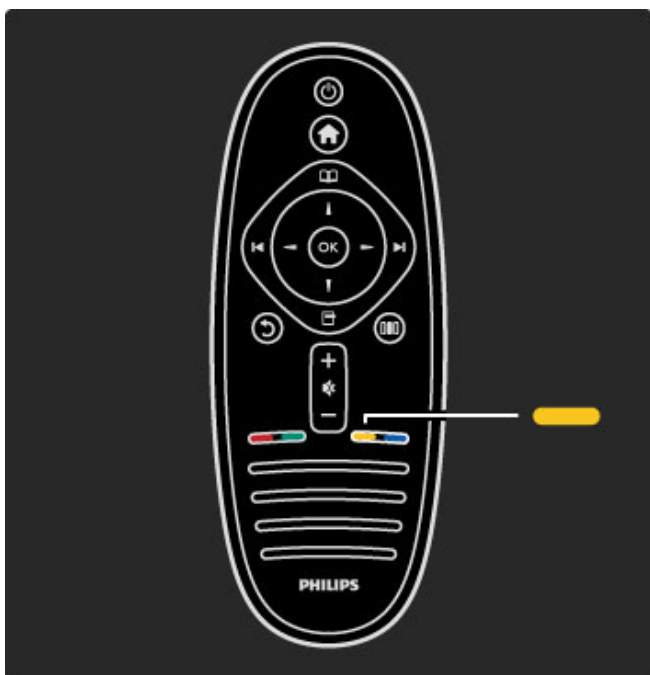

Žuto

Žuto dugme služi za izbor žute opcije na ekanu ili za otvaranje menija Pomoć.

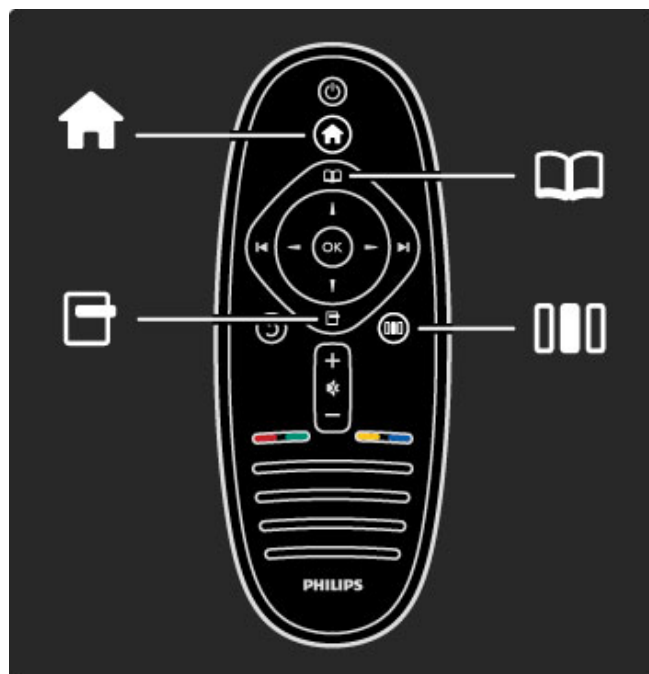

Televizorom možete da upravljate pomoću 4 menija. Otkrijte ih i naučite da ih koristite.

- Glavni meni
- Meni **Pretraživanje**
- Meni **Opcije**
- Meni **Podešavanje**

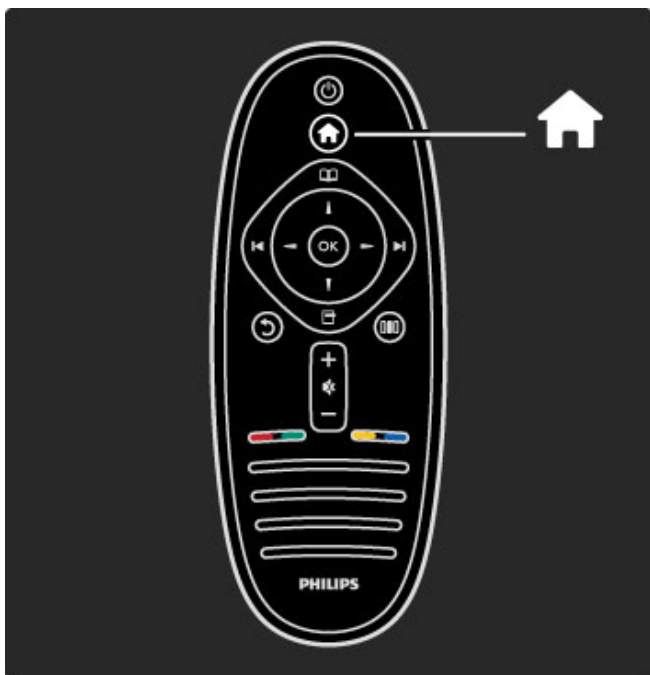

Otvaranje/zatvaranje **glavnog menija** 🏠.

Otvaranje glavnog menija predstavlja prvi korak prilikom upravljanja televizorom.

Iz glavnog menija možete da pokrećete ili da zaustavljate funkcije televizora, kao što je gledanje TV programa - **Gledanje televizije** - ili filma sa povezanog DVD plejera.

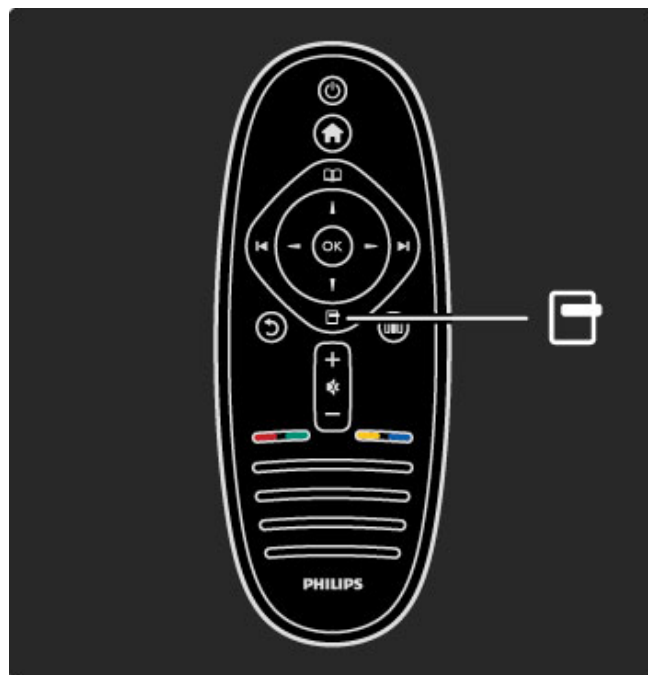

Otvaranje/zatvaranje **menija Opcije** 📄.

Meni Opcije otvorite ako želite da podešavate postavke u vezi sa onim što se prikazuje na ekranu.

Možete da označite kanal kao omiljeni prilikom gledanja, ali i da otvorite meni DVD diska prilikom gledanja DVD filma.

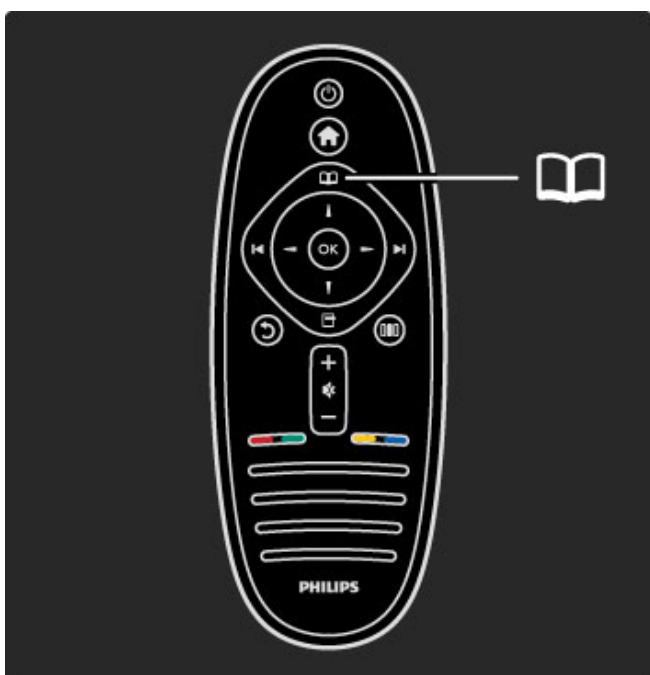

Otvaranje/zatvaranje **menija Pretraživanje** 📖.

Nakon što počnete sa podešavanjem iz glavnog menija, otvorite meni Pretraživanje da biste pronašli određen sadržaj.

Tokom gledanja televizije možete da pronađete kanal pomoću opcije **Lista kanala** ili da pokrenete **Teletext**.

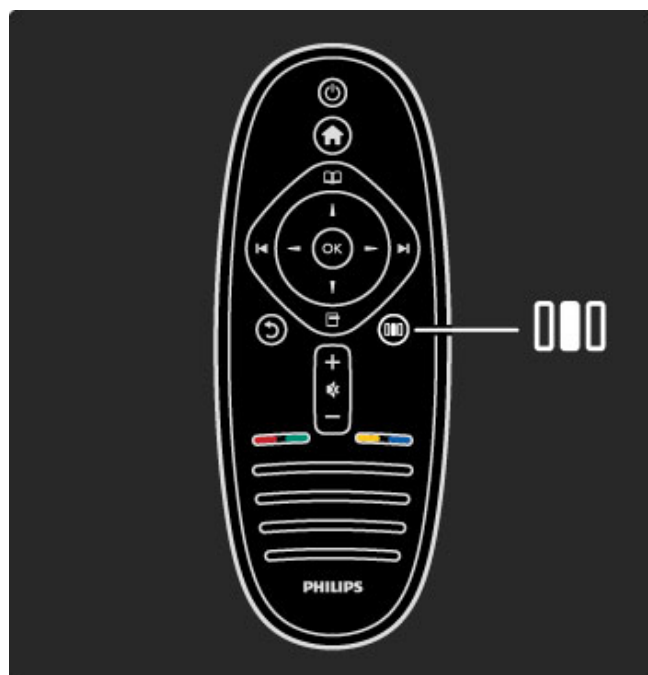

Otvaranje/zatvaranje **menija Podešavanje** 📊.

Meni Podešavanje otvorite ako želite brzo da podesite postavke slike i zvuka.

Postavku Smart slika možete da podesite na **Igra**, čime dobijate savršene postavke za igranje igara ili možete da podesite postavku Surround u odeljku Zvučnici televizora.

Idite na stranicu 🔍 **Pretraga** da biste pretražili teme za **Pomoć**.

Povezivanje uređaja

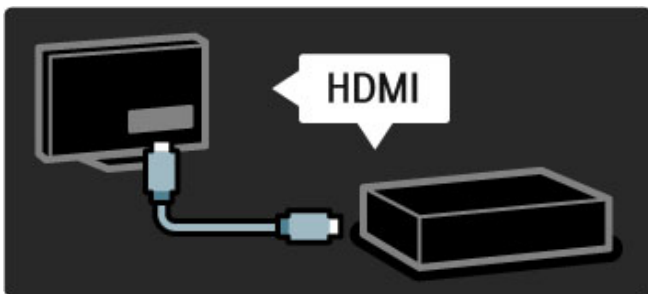

DVD plejer, Blu-ray Disc plejer ili konzolu za igru možete da povežete putem **HDMI** veze.

HDMI veza pruža najbolji kvalitet slike i zvuka, a ako vaš uređaj poseduje podršku za **EasyLink** (HDMI-CEC), televizor će ga automatski dodati u glavni meni.

Nakon dodavanja uređaja u glavni meni možete da ga izaberete da biste gledali sadržaj sa njega. Ako uređaj ne podržava EasyLink ili ako ne koristite HDMI vezu, povezani uređaj morate da dodate u glavni meni pomoću opcije **Dodajte svoje uređaje**.

Više informacija o dodavanju uređaja potražite u odeljku **Pomoć > Korišćenje televizora > Meniji > Glavni meni**.

Više informacija o tehnologiji EasyLink potražite u odeljku **Pomoć > Podešavanja > EasyLink HDMI-CEC**.

U odeljku **Pomoć > Povezivanje** pronaći ćete crteže poput ovih koji će vam pomoći prilikom povezivanja većine uređaja.

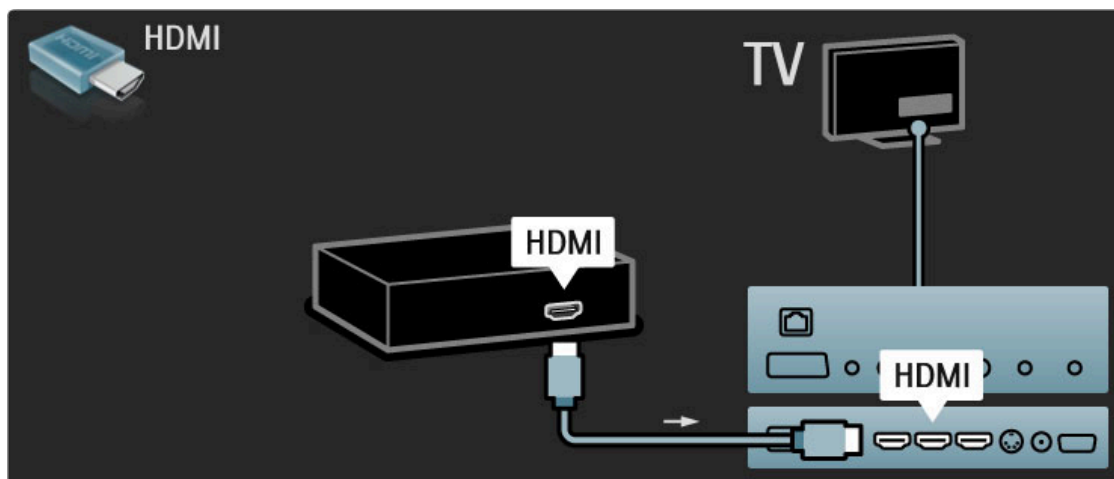

HD televizija

Ovaj televizor može da prikazuje HD programe, ali da biste uživali u HD televiziji, potrebni su vam HD programi. Ako ne gledate HD program, kvalitet slike biće kao kod običnog televizora.

Možete da gledate **HD TV** sadržaj sa . . .

- Blu-ray Disc plejera
- digitalnog HD risivera koji je povezan putem HDMI veze, uz pretplatu na HD program
- antene koja omogućava prijem HD programa
- HD kanala koji se emituju putem digitalne mreže
- HD igračke konzole koja je povezana putem HDMI veze na kojoj igrate HD igru

HD video zapis

Da biste iskusili zapanjuću oštrinu i kvalitet slike koju pruža HD TV, možete da počnete tako što ćete pogledati HD video zapis iz glavnog menija. Izaberite **Glavni meni > Podešavanja > Gledaj demo** (na drugoj stranici menija Podešavanja).

Više informacija potražite od distributera.
Listu HD kanala i dobavljača HD usluga u vašoj zemlji potražite na Web lokaciji www.philips.com/support.

Mreža i Net TV

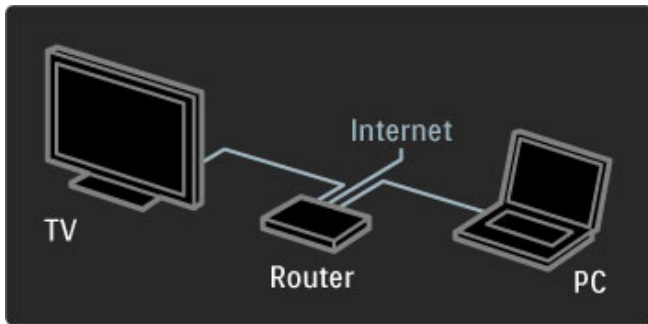

računarska mreža

Televizor možete da povežete na računarsku mrežu. Uživajte u slikama, video i muzičkim datotekama sa računara na velikom ekranu.

Više informacija o računarskoj mreži potražite u odeljku **Pomoć > Podešavanja > Mreža**.



Net TV

Ako je vaša kućna mreža povezana na Internet, možete da se povežete na Net TV. Net TV pruža pristup filmovima, slikama, muzici, informacijama, igrama i mnogim drugim sadržajima na mreži.

Pročitajte više u usluzi Net TV u odeljku **Pomoć > Korišćenje televizora > Net TV**.

1.2 Podešavanje

Montaža na zid ili na postolje

Postolje 2-u-1 koje se isporučuje sa televizorom moguće je koristiti kao stono postolje ili kao nosač za montažu na zid. Uputstva za montažu pomoću postolja 2-u-1 nalaze se u štampanom Vodiču za početak rada.

Pročitajte uputstva na narednim stranicama.

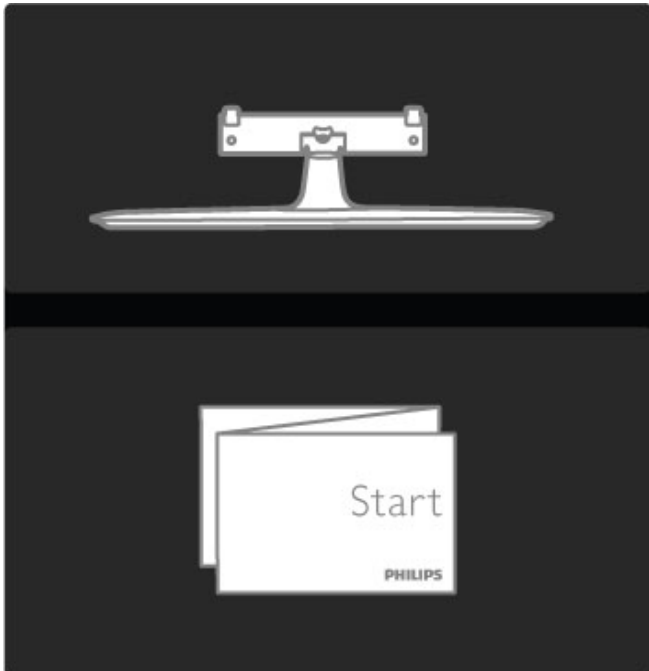

Oprez

Montaža televizora na zid zahteva posebnu veštinu pa bi taj zadatak trebalo isključivo prepustiti kvalifikovanom osoblju. Prilikom montaže televizora na zid trebalo bi uzeti u obzir bezbednosne standarde u skladu sa njegovom težinom. Pre postavljanja televizora trebalo bi i da pročitate bezbednosna uputstva.

Koninklijke Philips Electronics N.V. ne snosi odgovornost za neodgovarajuću montažu niti za montažu koja za rezultat ima nezgodu ili povredu.

Ako je potrebno, skinite televizor sa postolja.

Za montažu televizora na zid potrebna su 2 zavrtnja koji služe za fiksiranje televizora na postolje i 2 diska za montažu kao što je prikazano.



Otpustite navrtku na sredini poluge pomoću priloženog šestougaonog ključa.

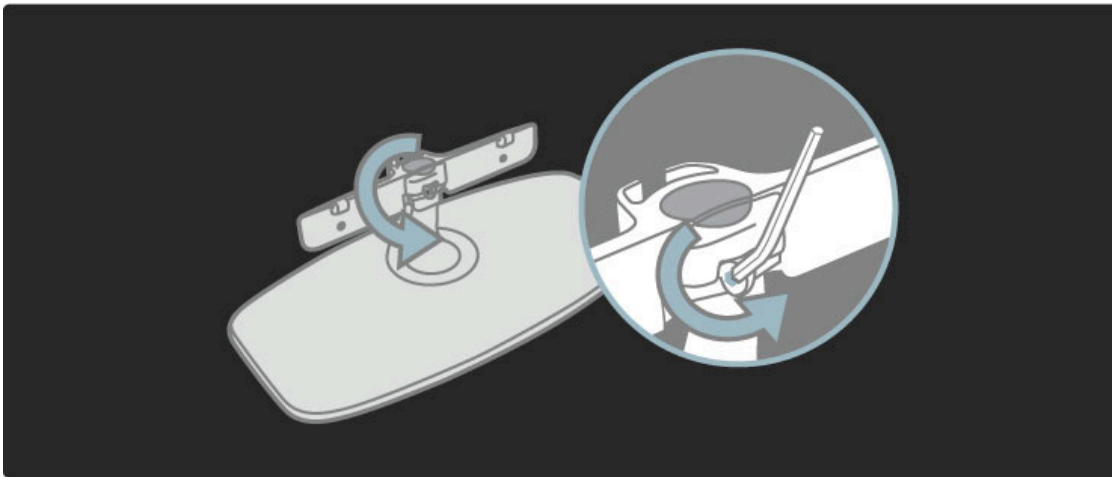

Okrenite polugu kao što je prikazano.

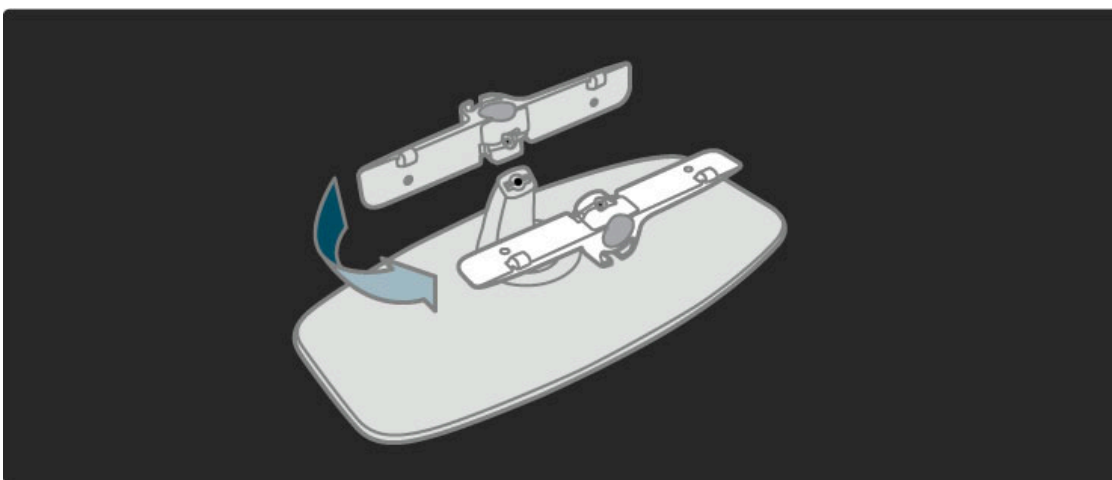

Vratite polugu na postolje i fiksirajte navrtku pomoću šestougaonog ključa.

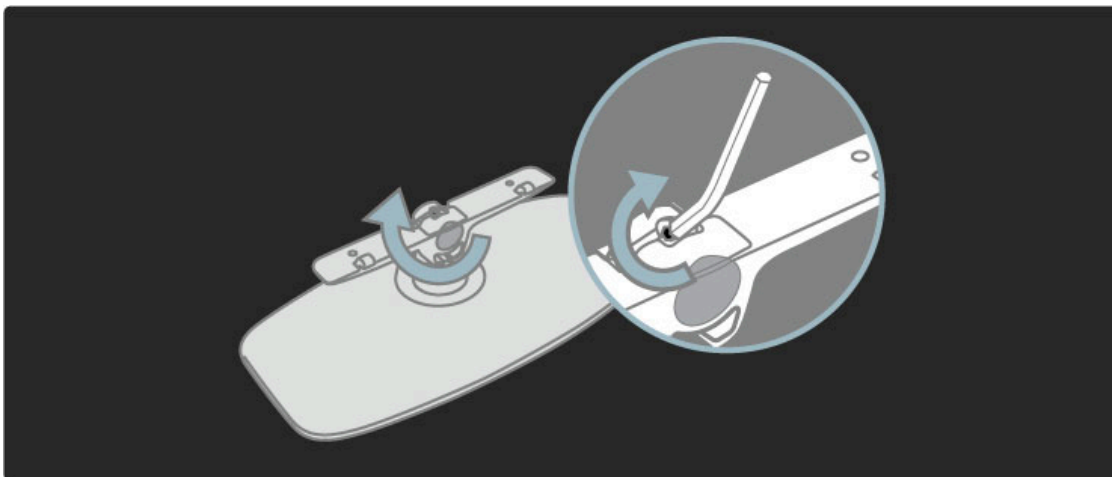

Fiksirajte postolje na televizor.

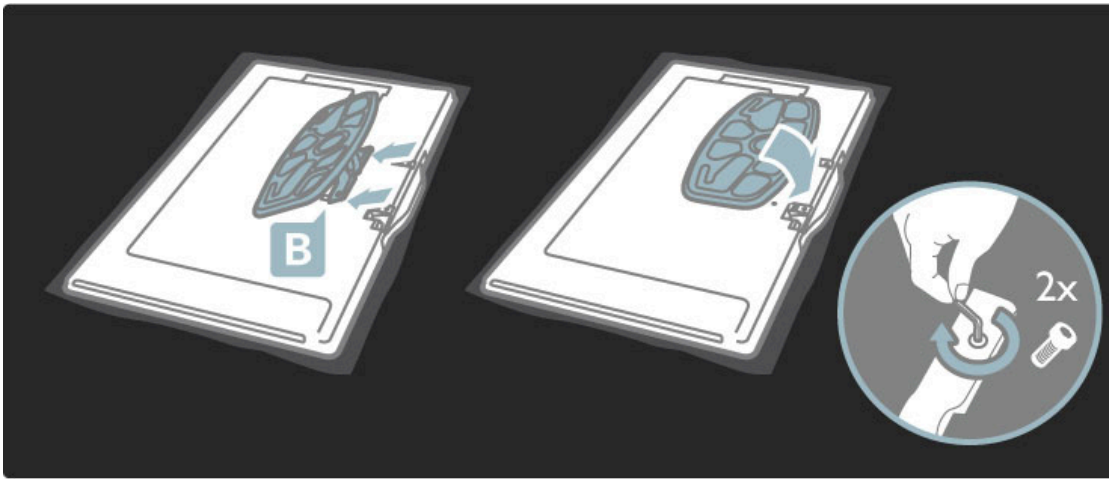

Televizor je montiran na ispravnoj visini ako su vam oči u ravni sa sredinom ekrana dok ste u sedećem položaju.

Razdaljina između 2 tačke za fiksiranje. . .

- 81 cm/32" = 260 mm
- 94 cm/37" = 300 mm
- 102 cm/40" = 300 mm
- 117 cm/46" = 340 mm

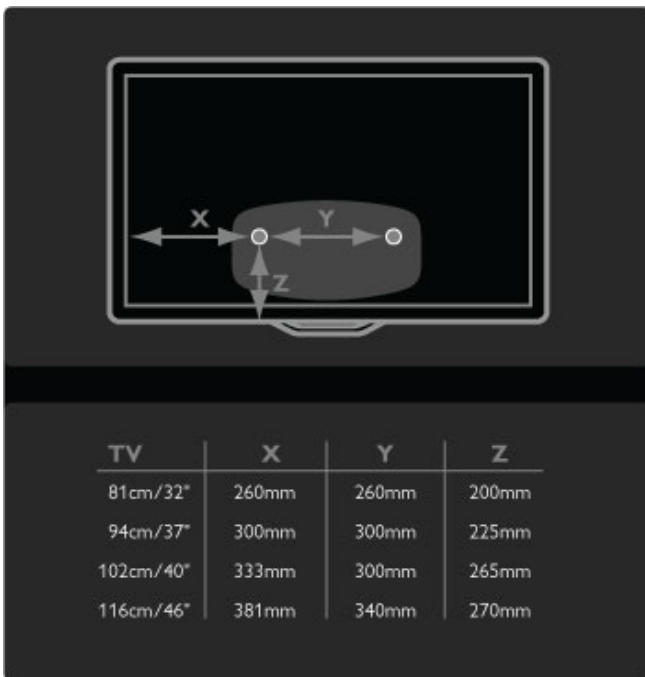

Fiksirajte 2 diska za montažu. Koristite zavrtnje čiji prečnik nije veći od 6 mm.

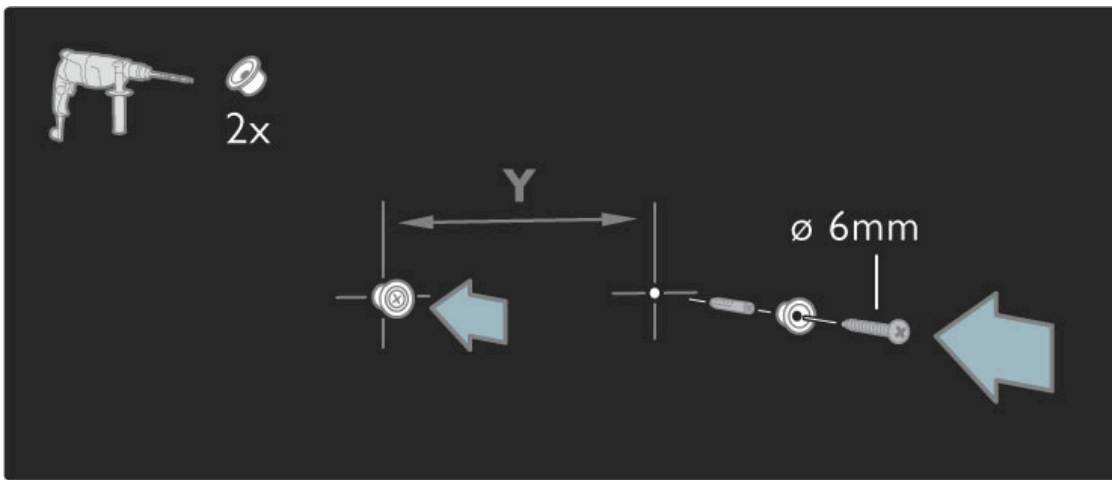

Postavite donju ploču postolja na diskove za montažu.

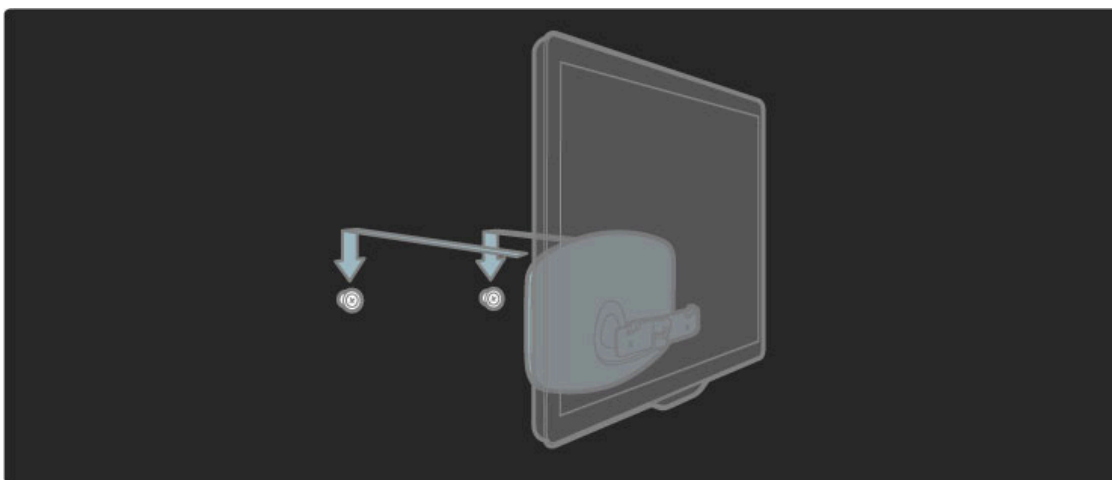

Da biste poravnali televizor, povucite njegov donji deo malo ka sebi i pustite ga da legne na diskove.

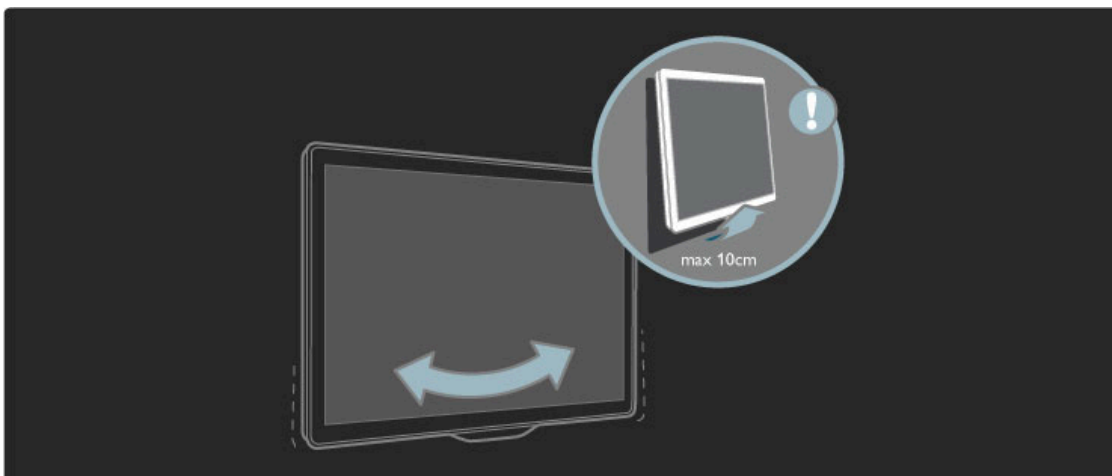

Otpustite navrtku i okrenite polugu u prikazani položaj.

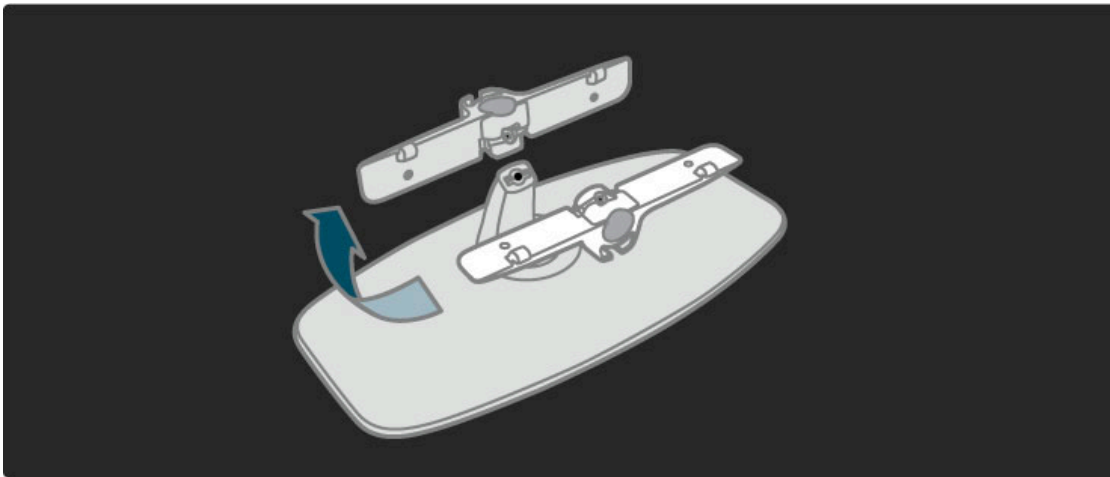

VESA standard

Televizor je moguće montirati pomoću VESA nosača za montažu na zid (ne dobija se uz televizor).

VESA kodovi za kupovinu nosača:

- 81 cm/32" VESA MIS-F 100, 100, M6
- 94 cm/37" VESA MIS-F 200, 300, M6
- 102 cm/40" VESA MIS-F 200, 300, M6
- 46PFL8505/8605: VESA MIS-F 200, 300, M6
- 46PFL9705: VESA MIS-F 300, 300, M6
- 132 cm/52" VESA MIS-F 400, 400, M6

Upotrebite dužinu vijaka prikazanu na slici.

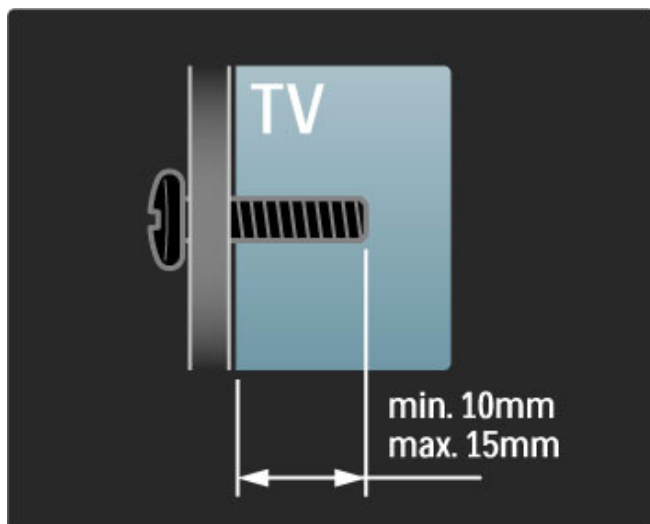

Postavljanje televizora

Pre postavljanja televizora, pažljivo pročitajte bezbednosna uputstva.

- Televizor postavite tako da svetlo ne pada direktno na ekran.
- Zamračite sobu da biste postigli najbolji efekat funkcije Ambilight.
- Televizor postavite na najmanje 25 cm od zida da biste postigli najbolji efekat funkcije Ambilight.



Televizor postavite tako da bude na idealnoj razdaljini za gledanje. Uživajte u gledanju HD televizije ili obične televizije bez naprezanja očiju. Pronađite idealno mesto, tačno ispred televizora, da biste iskusili najbolji doživljaj televizije i opušteno gledanje.

Idealna razdaljina za gledanje izračunava se tako što se dijagonala televizora pomnoži sa tri. Dok ste u sedećem položaju oči treba da vam budu u nivou sredine ekrana.

Bezbednost i zaštita

Pre korišćenja ovog televizora, pročitajte i budite sigurni da ste razumeli sva uputstva. U slučaju da dođe do oštećenja usled nepridržavanja uputstva, garancija prestaje da važi.

Rizik od električnog udara ili požara!

- Nikada nemojte izlagati televizor ili daljinski upravljač kiši, vodi ili preteranoj toploti.
- Nikada nemojte postavljati posude sa vodom, npr. vaze, pored televizora. Ako se tečnost prospe na televizor, odmah ga isključite iz struje. Obratite se službi kompanije Philips za brigu o potrošačima radi provere televizora pre korišćenja.
- Nikada nemojte postavljati televizor, daljinski upravljač ili baterije u blizinu otvorenog plamena ili drugih toplotnih izvora, uključujući i direktnu sunčevu svetlost .
- Sveće i druge izvore otvorenog plamena uvek držite dalje od televizora.
- Nikada nemojte stavljati predmete u ventilacione otvore ili u druge otvore televizora.
- Ne pritiskajte kablove za napajanje. Labavi kablovi za napajanje mogu izazvati vamićenje ili požar.
- Nikada nemojte postavljati televizor ili druge predmete preko kabla za napajanje.
- Prilikom isključivanja kabla, uvek vucite utikač, a ne kabl.

Rizik od povrede ili oštećenja televizora!

- Za podizanje i prenošenje televizora koji teži više od 25 kilograma, potrebno je dvoje ljudi.
- Ako montirate televizor na postolje, koristite isporučeno postolje. Dobro pričvrstite televizor za postolje. Televizor postavite na ravnu površinu koja može da izdrži težinu televizora.
- U slučaju montaže televizora na zid, vodite računa da zidni nosač može bezbedno da izdrži težinu televizora. Kompanija Koninklijke Philips Electronics N.V. ne snosi odgovornost za nezgode, povrede i štetu koje su posledica nepravilnog montiranja na zid.

Rizik od povreda kod dece!

Pridržavajte se sledećih mera predostrožnosti da biste sprečili prevrtanje televizora i povređivanje dece:

- Nikada ne postavljajte televizor na površinu prekrivenu tkaninom ili drugim materijalom koji sa nje može biti povučen.
- Uverite se da nijedan deo televizora ne seže preko ivica površine.

- Nikada ne postavljajte televizor na visok namešta, kao što je orman za knjige, bez pričvršćivanja nameštaja i televizora za zid ili odgovarajući oslonac.
- Podučite decu o opasnostima sa kojima se mogu suočiti penjući se na nameštaj da bi dohvatila televizor.

Rizik od pregrevanja!

Obavezno ostavite prostor od najmanje 10 cm oko televizora radi ventilacije. Vodite računa da zavese ili drugi predmeti nikada ne prekrivaju otvore za ventilaciju televizora.

Oluje sa grmljavinom

Isključite televizor iz struje i izvucite antenu pre oluje sa grmljavinom. Za vreme oluje sa grmljavinom, nemojte dodirivati televizor, kabl za napajanje ili kabl antene.

Rizik od oštećenja sluha!

Izbegavajte korišćenje slušalica pri veoma glasnom zvuku ili tokom dužih vremenskih perioda.

Niske temperature

Ako se televizor transportuje na temperaturama ispod 5°C, raspakujte televizor i sačekajte da se njegova temperatura izjednači sa sobnom, pa ga tek onda uključite u struju.

- Rizik od oštećenja ekrana televizora! Nikada nemojte dodirivati, trljati niti udarati ekran bilo kakvim predmetima.
- Isključite televizor iz struje pre čišćenja.
- Očistite televizor i okvir mekom vlažnom krpom. Za čišćenje televizora, nikada nemojte koristiti supstance kao što su alkohol, hemikalije ili sredstva za čišćenje domaćinstva.
- Da biste izbegli deformacije ili bleđenje boja, izbrišite kapljice vode što je pre moguće.
- Izbegavajte nepokretne slike što je više moguće. Nepokretne slike su slike koje se na ekranu zadržavaju duže vremena. U nepokretne slike spadaju meniji na ekranu, crne trake, prikaz sata itd. Ako morate da koristite nepokretne slike, smanjite kontrast i osvetljenost ekrana da ne bi došlo do njegovog oštećenja.

Temperatura i vlažnost vazduha

U retkim slučajevima, zavisno od temperature i vlažnosti, sa unutrašnje strane prednje staklene ploče televizora može se pojaviti kondenzacija. Da biste to sprečili, televizor nemojte izlagati izravnoj sunčevoj svetlosti, toploti niti visokom nivou vlažnosti. Ako dođe do kondenzacije, ona će sama nestati nakon nekoliko sati rada televizora. Kondenzacija neće oštetiti televizor niti uzrokovati kvar.

1.3 Tasteri na televizoru

Dugme za napajanje

Dugme za napajanje sa donje strane služi za uključivanje/isključivanje televizora. Kada je isključen televizor uopšte ne troši struju.

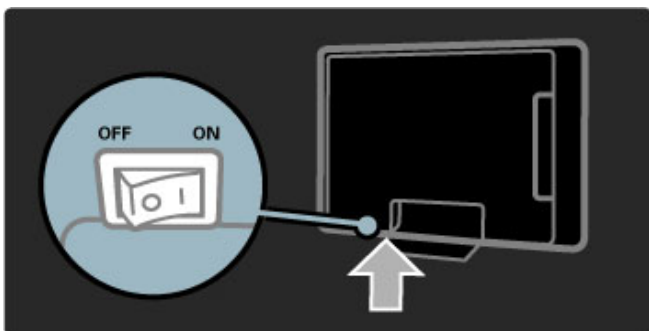

Ako je crveni indikator isključen, uključite televizor pomoću dugmeta za napajanje.

Ako je crveni indikator uključen (ukazuje na stanje mirovanja), pritisnite  na daljinskom upravljaču da biste uključili televizor. Televizor možete da uključite iz stanja mirovanje i pomoću bilo kojeg tastera na televizoru. Uključivanje televizora traje nekoliko sekundi.

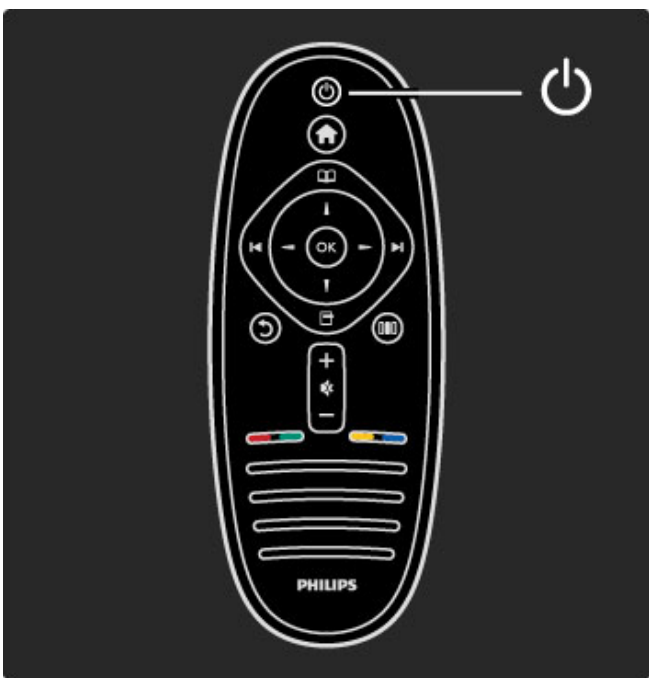

Jačina zvuka

Pritisnite taster  (jačina zvuka) - ili **+** da biste podesili jačinu zvuka. Možete da koristite i dugme **+** ili **-** na daljinskom upravljaču.

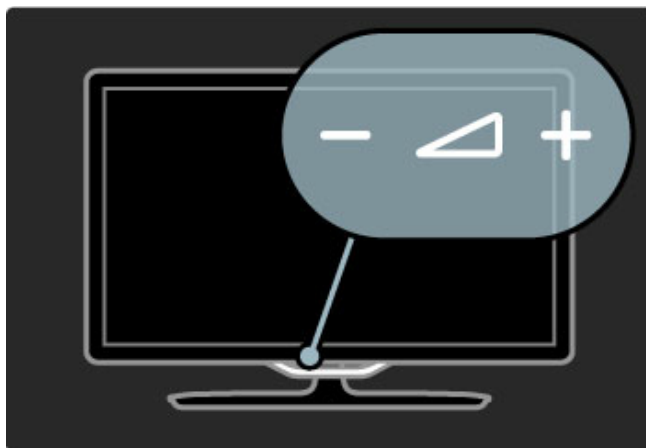



Ambilight

Pritisnite taster  (Ambilight) da biste uključili/isključili funkciju Ambilight.

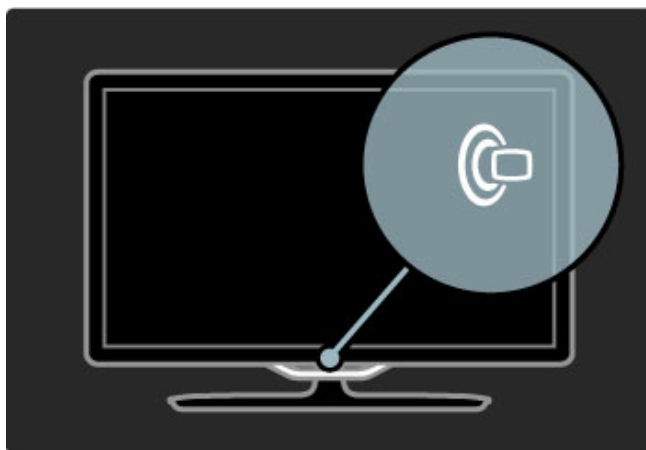
Kada je televizor u stanju mirovanja, možete da uključite funkciju Ambilight i stvorite Ambilight LoungeLight efekat u sobi. Više informacija o LoungeLight efektu potražite u odeljku **Pomoć > Korišćenje televizora > Korišćenje funkcije Ambilight > LoungeLight**



Glavni meni

Pritisnite taster  (glavni meni) da biste otvorili glavni meni na ekranu. Kroz glavni meni možete da se krećete pomoću tastera za podešavanje jačine zvuka - ili **+** (nalevo ili nadesno) i tastera za podešavanje kanala - ili **+** (nadole ili nagore) na televizoru. Da biste potvrdili izbor, ponovo pritisnite taster .

Više informacija o glavnom meniju potražite u odeljku **Pomoć > Korišćenje televizora > Meniji >  Glavni meni**

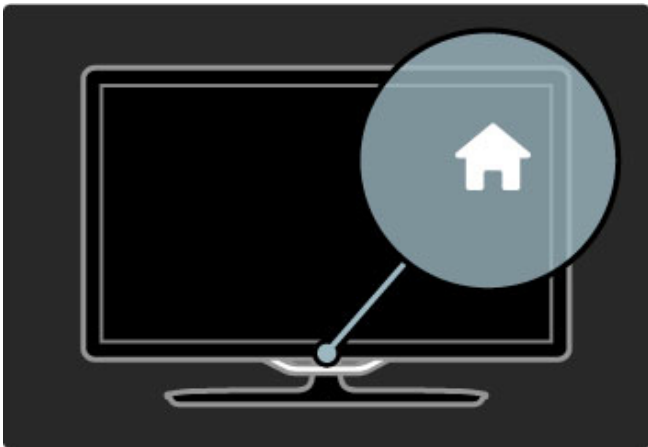

CH Kanal

Pritisnite taster **CH** (kanal) - ili **+** da biste menjali kanale. Možete da koristite i dugme **▶** ili **◀** na daljinskom upravljaču.

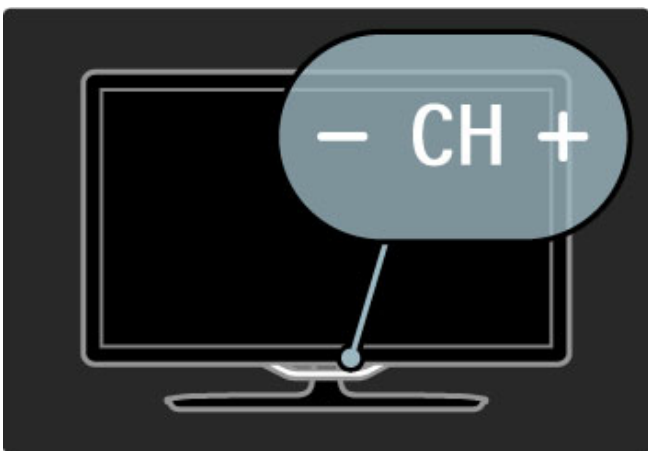

1.4 Registrovanje televizora

Čestitamo na kupovini i dobro došli u Philips.

Registrujte televizor i iskoristite čitav niz prednosti, uključujući punu podršku (sa sadržajima za preuzimanje), privilegovan pristup informacijama o novim proizvodima, ekskluzivne ponude i popuste, prilike da osvojite nagrade, pa čak i da učestvujete u specijalnim anketama o novim proizvodima.

Posetite adresu www.philips.com/welcome

1.5 Pomoć i podrška

Korišćenje pomoći i pretrage

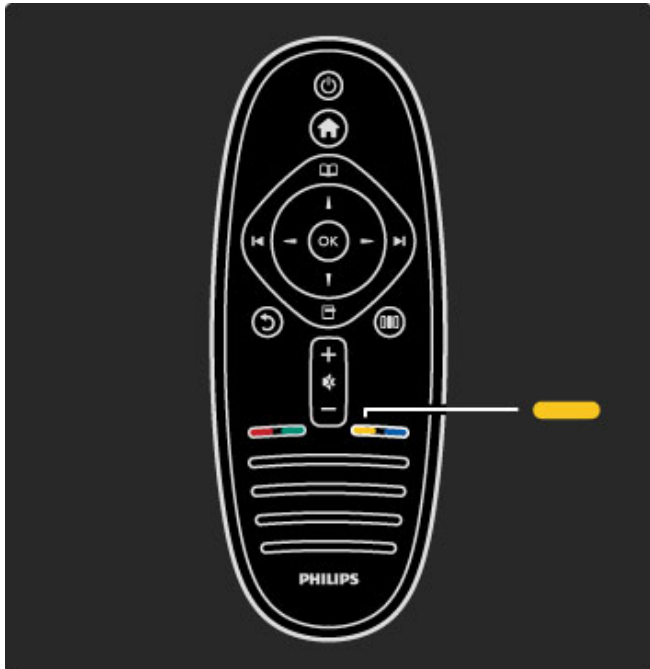

Pomoć

Pomoći možete da pristupite iz glavnog menija. U većini slučajeva možete i da pritisnete **žuto** dugme na daljinskom upravljaču da biste direktno otvorili/zatvorili pomoć. U nekim funkcijama, kao što je Teletext, dugmad u boji imaju specifične funkcije, pa ih nije moguće koristiti za pristup pomoći.



Zatvorite pomoć pre nego što primenite uputstva iz nje. Pritisnite **žuto** dugme ili dugme  da biste zatvorili pomoć. Ako ponovo pritisnete **žuto** dugme, otvoriće se poslednja korišćena stranica pomoći.

Pretraživanje

Pomoću funkcije  **Pretraga** u pomoći možete da pronađete željenu temu. Izaberite temu iz liste pomoću dugmadi za navigaciju, a zatim pritisnite **OK**. Tema koju tražite možda se neće prikazati na prvoj stranici nego nakon nekoliko stranica. Pritisnite  da biste prešli na sledeću stranicu.

Podrška na mreži

Rešenje za bilo koji problem u vezi sa Philips televizorom možete da potražite u podršci na mreži. Možete da izaberete jezik i da unesete broj modela.

Posetite adresu www.philips.com/support

Na Web lokaciji za podršku možete da pronađete broj telefona lokalnog predstavništva naše kompanije, kao i odgovore na najčešća pitanja.

Možete da preuzmete novu verziju softvera za televizor ili elektronsku verziju priručnika koji ćete čitati na računaru. Možete da pošaljete specifično pitanje putem e-pošte, a u nekim zemljama i da časkate na mreži sa jednim od naših agenata.

Obratite se kompaniji Philips

Ako vam je potrebna podrška, možete pozvati službu kompanije Philips za brigu o potrošačima u svojoj zemlji. Broj telefona potražite u štampanoj dokumentaciji koju ste dobili sa televizorom.

Ili, idite na našu Web lokaciju www.philips.com/support

Broj modela i serijski broj televizora

Od vas će se možda tražiti da navedete broj modela i serijski broj televizora. Ti brojevi se nalaze na etiketi na ambalaži ili na oznaci sa zadnje ili donje strane televizora.

2 Korišćenje televizora

2.1 Daljinski upravljač

Pregled

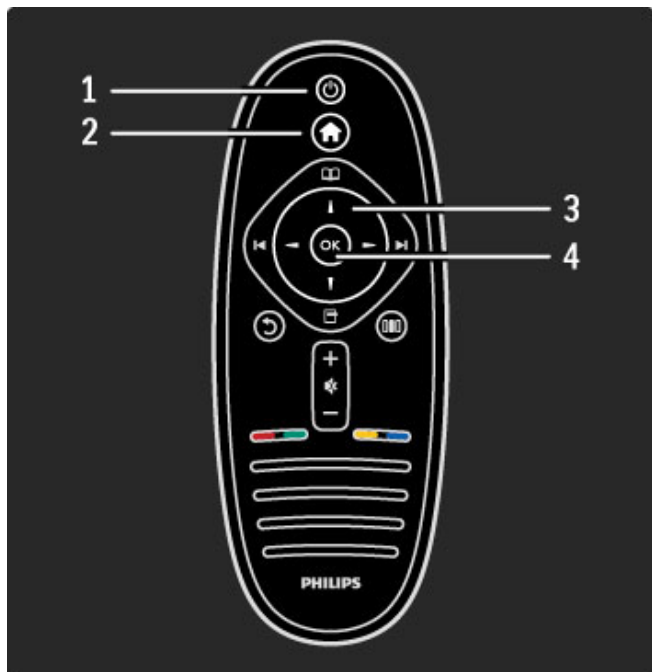

1 Stanje mirovanja

Uključivanje televizora ili njegovo vraćanje u stanje mirovanja.

2 Glavni meni

Otvaranje i zatvaranje glavnog menija.

3 Dugme za navigaciju

Kretanje nagore, nadole, nalevo i nadesno.

4 Dugme OK

Aktiviranje izabrane stavke.

5 Pretraživanje

Otvaranje/zatvaranje menija Pretraživanje.

6 Sledeće

Prelazak na sledeći kanal, stranicu ili poglavlje.

7 Prethodno

Prelazak na prethodni kanal, stranicu ili poglavlje.

8 Opcije

Otvaranje/zatvaranje menija Opcije.

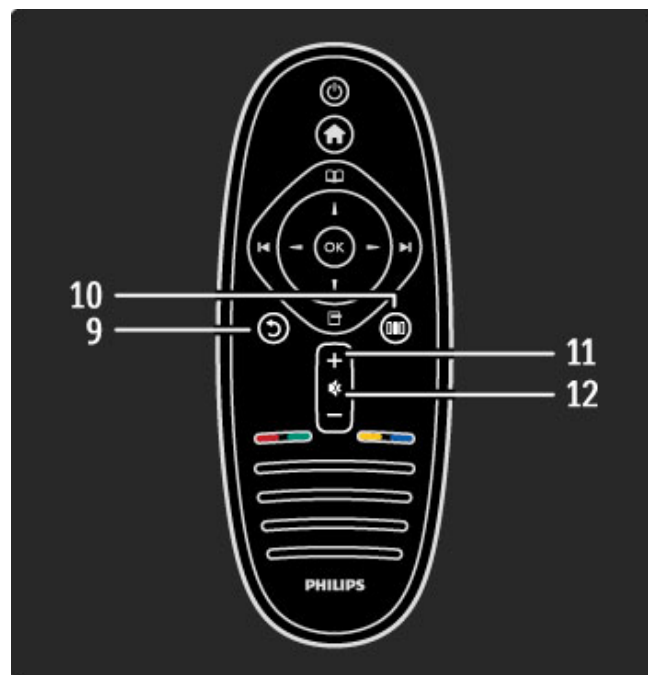

9 Nazad

Povratak na prethodni kanal. Izlazak iz menija bez menjanja postavki. Povratak na prethodnu stranicu teleteksta ili Net TV stranicu.

10 Podešavanje

Otvaranje/zatvaranje najčešće korišćenih postavki, npr., za sliku, zvuk ili Ambilight.

11 Jačina zvuka

Podešavanje jačine zvuka.

12 Bez zvuka

Isključivanje/ponovno uključivanje zvuka.

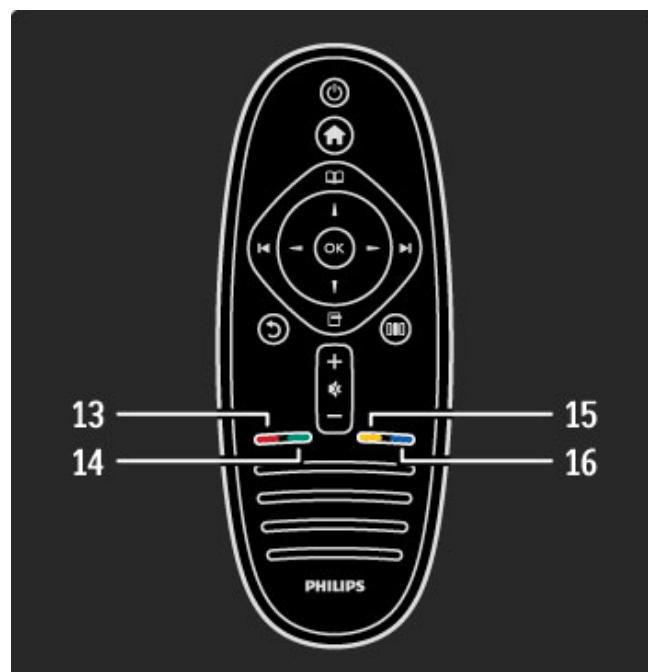
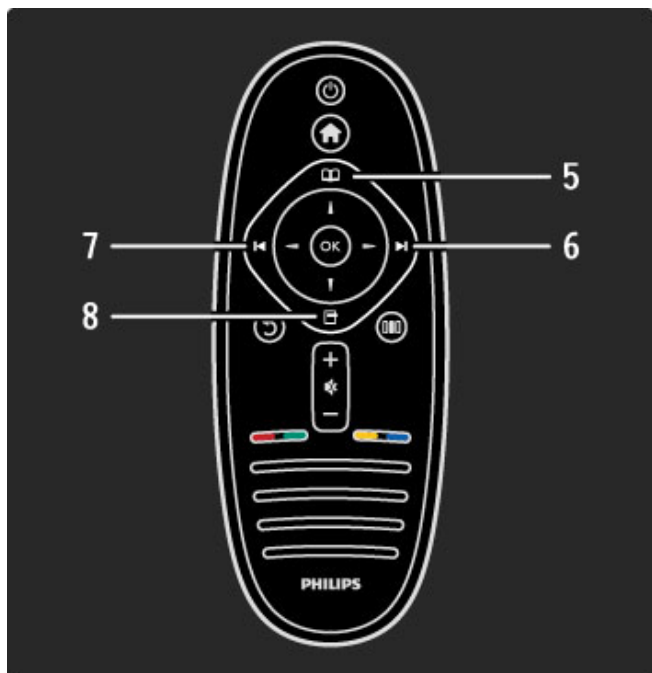

13 Crveno dugme

Otvoranje interaktivnih TV usluga ili izbor stranice teleteksta.

14 Zeleno dugme

Otvoranje ekoloških postavki ili izbor stranice teleteksta.

15 Žuto dugme

Otvoranje/zatvaranje pomoći ili izbor stranice teleteksta.

16 Plavo dugme

Biranje stranice teleteksta.

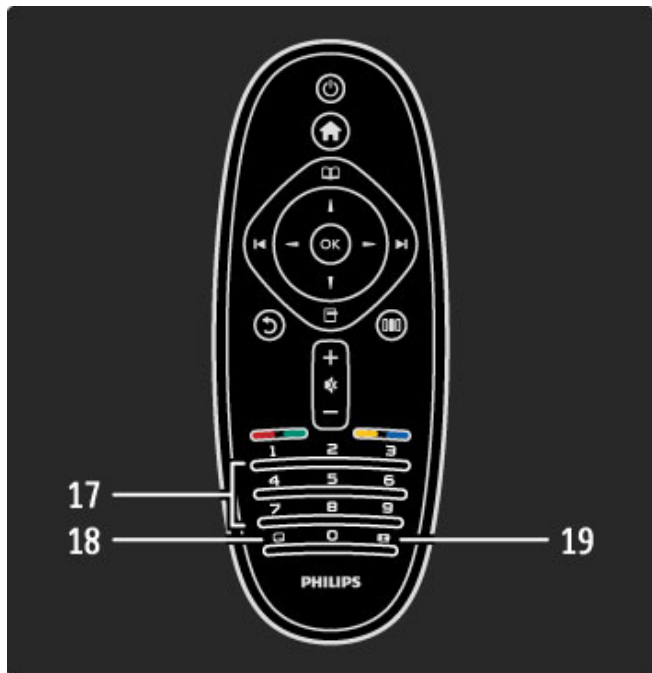

17 Numerička dugmad i dugmad sa slovima

Direktan izbor TV kanala ili unos teksta.

18 Titlovi

Uključivanje/isključivanje prikaza titlova.

19 Format slike



Menjanje formata slike.

Da biste naučili kako da koristite daljinski upravljač, pročitajte **Pomoć > Za početak > Obilazak televizora > Daljinski upravljač**.

EasyLink daljinski upravljač

Pomoću daljinskog upravljača za televizor možete da upravljate i povezanim uređajem. Uređaj mora da poseduje funkciju EasyLink (HDMI-CEC) i ona mora da bude uključena. Uređaj takođe mora da bude povezan pomoću HDMI kabla.

Upravljanje EasyLink uređajem

Da biste upravljali takvim uređajem pomoću daljinskog upravljača za televizor, izaberite ga ili funkciju na njemu iz  glavnog menija, a zatim pritisnite **OK**. Naredbe sve dugmadi, osim dugmeta , biće prosleđene uređaju.

Ako na daljinskom upravljaču ne postoji željeno dugme, pomoću opcije **Prikaži daljinski upravljač** možete da prikazete dodatnu dugmad na ekranu.

Prikazivanje dugmadi daljinskog upravljača

Da biste prikazali dugmad za uređaj na ekranu, pritisnite  (opcije), a zatim izaberite opciju **Prikaži daljinski upravljač**. Izaberite željeno dugme, a zatim pritisnite **OK**.

Ako želite da isključite prikaz dugmadi daljinskog upravljača za uređaj, pritisnite  (nazad).

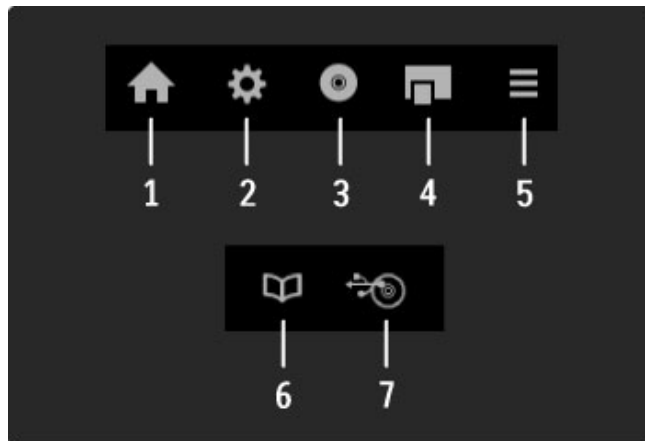

Sledeća dugmad obično služe za otvaranje sledećih menija na uređaju:

- 1 Glavni meni
- 2 Meni Podešavanje
- 3 Meni Disk (sadržaj diska)
- 4 Iskačući meni
- 5 Meni Opcije
- 6 Programski vodič
- 7 Izbor medijuma

Više informacija o funkciji EasyLink potražite u odeljku **Pomoć > Podešavanja > Uređaji > EasyLink HDMI-CEC**.

Infracrveni senzor

Vodite računa da daljinski upravljač usmerite ka infracrvenom senzoru sa prednje strane televizora.

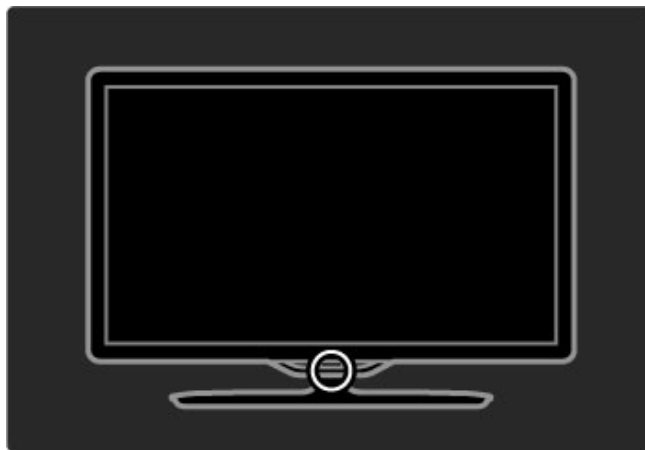

Baterije

Da biste zamenili baterije u daljinskom upravljaču, otvorite mali odeljak sa donje strane. Koristite 2 okrugle baterije (tip CR2032 – 3 V). Uverite se da je pol + (gomja strana) okrenut nagore. U malom odeljku postoje dve oznake +.

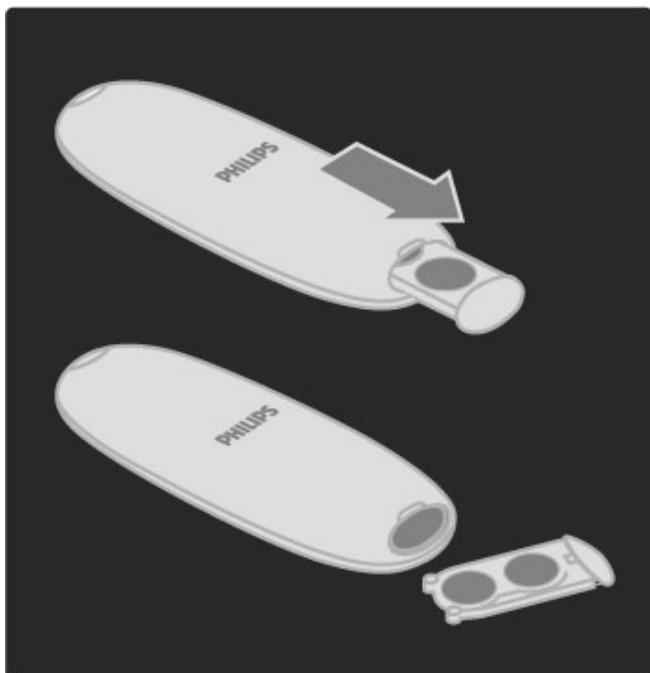

Izvadite baterije iz daljinskog upravljača ako ga nećete koristiti duže vreme. Bacite baterije u skladu sa pravilima za odlaganje baterije. Pročitajte **Pomoć > Za početak > Podešavanje > Prestanak upotrebe.**

Čišćenje

Vaš daljinski upravljač ima oblogu otpornu na grebanje.

Očistite daljinski upravljač mekom vlažnom krpom. Za čišćenje televizora ili daljinskog upravljača nikada nemojte koristiti materije kao što su alkohol, hemikalije ili sredstva za čišćenje domaćinstva.

2.2 Meniji

🏠 Glavni meni

Glavni meni omogućava gledanje televizije, filmova sa diskova i korišćenje drugih funkcija televizora. Nove funkcije će postati dostupne kada povežete neki uređaj na televizor.

Pritisnite taster 🏠 da biste otvorili glavni meni.

Da biste pokrenuli funkciju, izaberite je pomoću dugmadi za navigaciju i pritisnite **OK**.

Da biste zatvorili glavni meni, ponovo pritisnite 🏠.

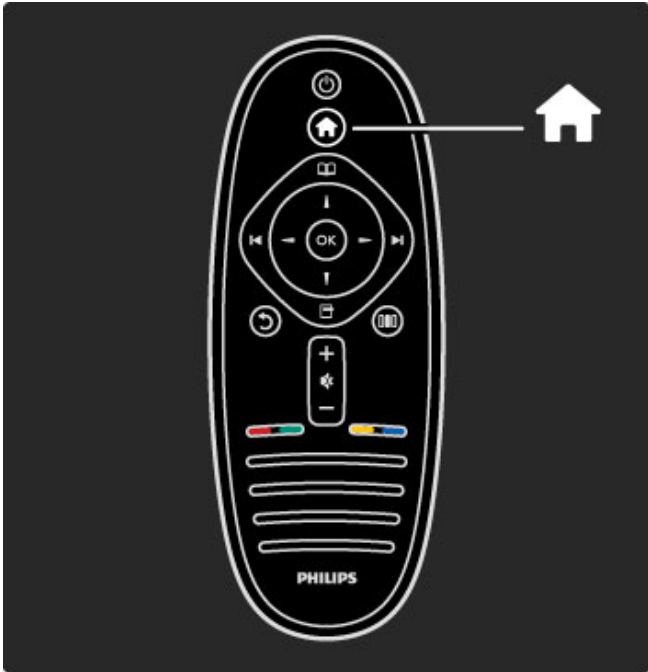

Upravljanje izabranim uređajem

Uređajem možete da upravljate pomoću daljinskog upravljača za televizor ako je povezan putem HDMI veze i ako poseduje podršku za EasyLink (HDMI-CEC).

Više informacija o EasyLink daljinskom upravljaču potražite u **Pomoć > Korišćenje televizora > Daljinski upravljač > EasyLink daljinski upravljač**.

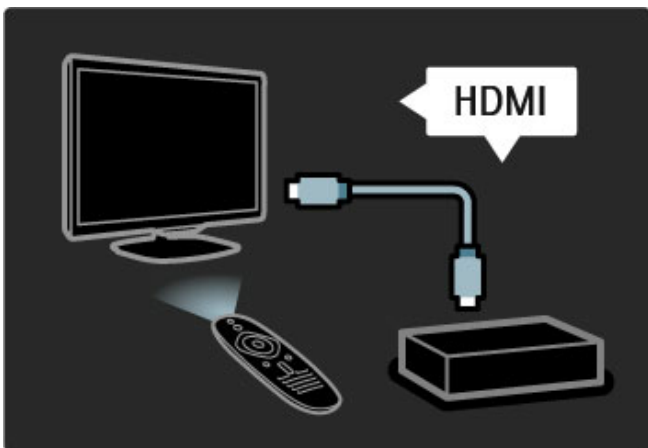

Dodavanje uređaja

Povezani uređaji koji podržavaju EasyLink (HDMI-CEC) automatski će prikazati svoje funkcije u glavnom meniju. Jedan uređaj može da doda više funkcija. Uređaj mora da bude povezan pomoću HDMI kabla.

Ako se povezani uređaj ne prikazuje u glavnom meniju, možda je funkcija EasyLink na uređaju isključena.

Ako povezani uređaj nema podršku za EasyLink (HDMI-CEC) ili nije povezan pomoću HDMI kabla, biće potrebno da ga ručno dodate pomoću opcije **Dodajte svoje uređaje** u glavnom meniju.

Dodavanje uređaja

U glavnom meniju izaberite opciju **Dodajte svoje uređaje**, a zatim pritisnite **OK**. Pratite uputstva na ekranu.

Televizor će tražiti da izaberete uređaj i priključak na koji je uređaj povezan.

Uređaj i njegove funkcije će zatim biti dodati u glavni meni.

Preimenovanje uređaja

Da biste preimenovali dodati uređaj ili funkciju, pritisnite **☐** (opcije) i izaberite opciju **Promenite ime**. Dugmad na daljinskom upravljaču koristite za unos imena kao kod pisanja SMS/tekstualnih poruka.

Brisanje uređaja

Da biste izbrisali uređaj ili funkciju iz glavnog menija, izaberite stavku pa pritisnite **☐** (opcije), a zatim izaberite opciju **Ukloni ovaj uređaj**. Ako uređaj ili funkcija nastavi da se prikazuje u glavnom meniju nakon brisanja, isključite funkciju EasyLink na uređaju kako biste sprečili pojavljivanje ovog automatskog iskašućeg prozora.

Više informacija o tehnologiji EasyLink potražite u odeljku **Pomoć > Podešavanja > EasyLink HDMI-CEC**.

Opcije za uređaj

Da biste prikazali dostupne opcije za uređaj ili funkciju u glavnom meniju, izaberite je i pritisnite **☐** (opcije). Možete da preimenujete ili da uklanjate uređaje i funkcije, menjate njihov redosled ili da vraćete funkcije uređaja koje ste izbrisali.

Preraspoređivanje

Da biste promenili redosled uređaja ili funkcija u glavnom meniju, izaberite stavku, a zatim pritisnite **☐** (opcije).

1 Izaberite opciju **Ponovno ređ**.

2 Pomoću dugmadi za navigaciju premestite uređaj ili funkciju na željeno mesto. Možete da menjate samo redosled dodatih uređaja i funkcija.

3 Pritisnite **OK** da biste potvrdili promenu redosleda. Svi uređaji i funkcije biće pomereni nadesno.

Možete da označite drugi uređaj ili funkciju i da promenite njen položaj.

Da biste prestali sa menjanjem redosleda, pritisnite **☐** (opcije), a zatim izaberite opciju **Zaustavi menjanje redosleda**.

Vraćanje funkcija

Da biste vratili izbrisane funkcije uređaja koji ima više funkcija, izaberite uređaj ili jednu od funkcija, a zatim pritisnite **☐** (opcije). Izaberite opciju **Vrati funkcije**, a zatim pritisnite **OK**. Sve izbrisane funkcije ovog uređaja će se ponovo prikazati.

📖 Pretraživanje

Meni Pretraživanje omogućava pronalaženje kanala koje želite da gledate iz liste kanala i programa koji će se prikazivati iz programskog vodiča na ekranu ili sa stranice teleteksta.

Pritisnite taster **☐** da biste otvorili meni Pretraživanje.

Izaberite željenu opciju pomoću dugmadi za navigaciju, a zatim pritisnite **OK**.

Da biste zatvorili meni Pretraživanje, ponovo pritisnite **☐**.

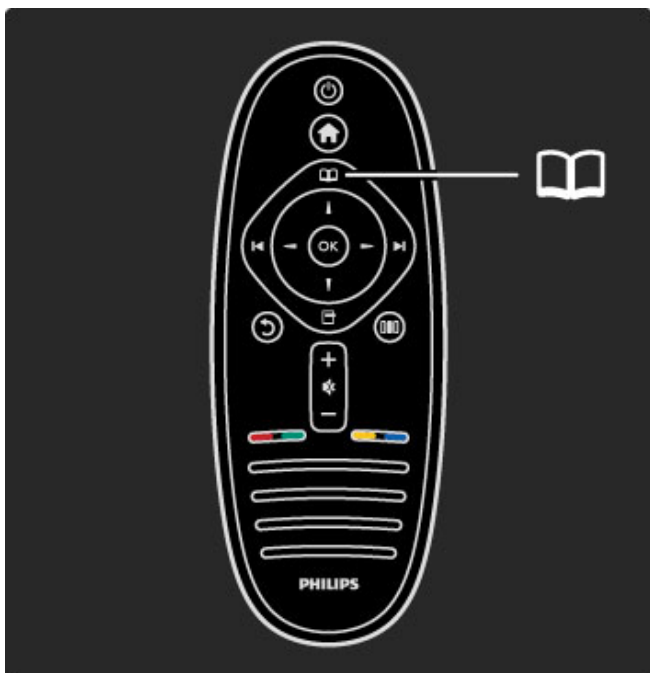



Opcije liste kanala

Dok je otvorena lista kanala možete da pritisnete  (opcije) da biste izabrali jednu od sledećih opcija:

- Izaberi listu
- Označi kao omiljeni
- Ponovno ređ.
- Promeni ime
- Sakrij kanal
- Prikaži skrivene kanale

Izaberi listu

Ova opcija služi za izbor kanala koji će biti prikazani u listi kanala. Lista koju ovde napravite sadržaće kanale koje ćete moći da menjate pomoću dugmadi  i  tokom gledanja televizije.

Označi kao omiljeni

Dok je određeni kanal istaknut u listi kanala možete ga označiti kao omiljeni kanal.

Pročitajte **Korišćenje televizora > Gledanje televizije > Omiljeni kanali.**

Preraspoređivanje

Možete da menjate redosled kanala u listi.

- 1 Pritisnite , a zatim izaberite **Ponovno ređ.** da biste počeli da menjate redosled kanala.
- 2 Istaknite neki od kanala i pritisnite **OK**.
- 3 Pomoću dugmadi za navigaciju premestite kanal na željeno mesto ili pomoću numeričke dugmadi direktno unesite novo mesto.

- 4 Pritisnite **OK** da biste potvrdili promenu redosleda. Možete da umetnete kanal ili da zamenite njegovo mesto. Možete istaknuti još kanala i postupiti na isti način.

Da biste prestali sa menjanjem redosleda, pritisnite , a zatim izaberite opciju **Zaustavi menjanje redosleda.**

Preimenovanje

Možete da promenite ime kanala u listi kanala.

- 1 Označite kanal koji želite da preimenujete u listi kanala.
- 2 Pritisnite , a zatim izaberite opciju **Promenite ime** da biste započeli preimenovanje. Tekst možete da unosite direktno pomoću tastature daljinskog upravljača ili pomoću kompletne tastature koja će se prikazati preko menija za unos teksta.

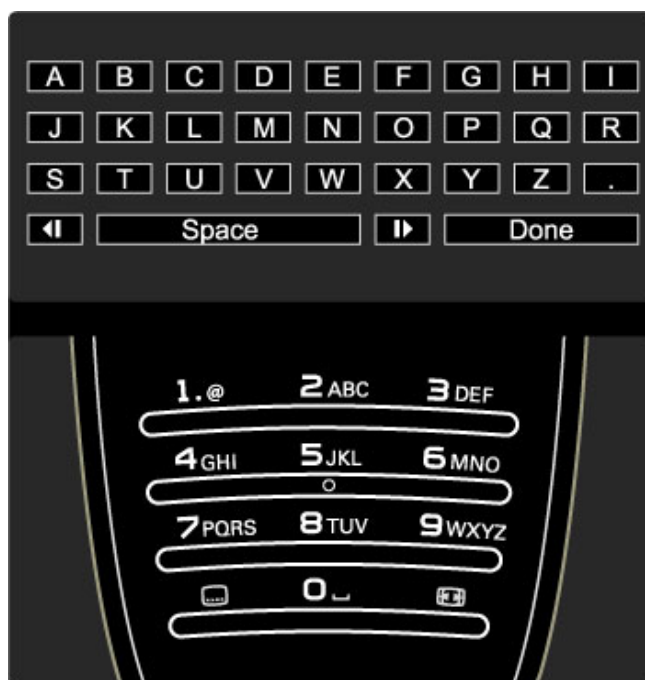

Pronalaženje sadržaja

Tokom gledanja televizije otvorite meni Pretraživanje da biste otvorili listu kanala, programski vodič ili teletekst. Ako su u glavnom meniju izabrane druge funkcije, kao što su Pretraži računar ili Pretraži USB, pomoću menija Pretraživanje možete da pronađete slike, muziku ili video zapise sa računara ili USB uređaja.



Lista kanala

U listi kanala prikazuju se TV kanali i radio stanice koji su instalirani na televizoru.

Tokom gledanja televizije pritisnite  da biste otvorili meni Pretraživanje i izaberite opciju **Lista kanala**. Pronađite željeni kanal ili stanicu, a zatim pritisnite **OK** da biste gledali izabrani kanal ili slušali željenu stanicu.

Pritisnite  (nazad) da biste izašli iz liste kanala bez menjanja kanala.

Unos teksta pomoću tastature daljinskog upravljača

Pomoću dugmadi za navigaciju postavite pokazivač u tekst.

Pritisnite **↶** (nazad) da biste izbrisali znak.

Unosite znakove pomoću tastature daljinskog upravljača kao prilikom pisanja SMS/tekstualnih poruka. Pomoću tastera **1** možete da unosite specijalne znakove. Izaberite opciju **Obriši** da biste izbrisali znak.

Izaberite opciju **Urađeno** da biste završili preimenovanje.

Unos teksta pomoću tastature na ekranu

Da biste otvorili tastaturu na ekranu preko menija za unos teksta, pritisnite **OK** dok pokazivač u tekstu treperi.

Na tastaturi koristite dugmad za navigaciju da biste označili određeni znak, a zatim pritisnite **OK** da biste ga uneli. Da biste izbrisali znak, pritisnite **↶** (nazad) ili označite **✖**, a zatim pritisnite **OK**.

Da biste koristili velika/mala slova ili specijalne znakove, pritisnite **▶** (sledeće) ili **◀** (prethodno).

Da biste uredili znak u tekstu, postavite pokazivač na taj znak, a zatim upotrebite dugmad **←** i **→** sa obe strane tastera space na ekranu.

Da biste zatvorili tastaturu na ekranu, označite **Urađeno**, a zatim pritisnite **OK**.

Sakrij kanal

Možete da sakrijete kanal iz liste kanala. Skriveni kanal se neće prikazivati prilikom kretanja kroz kanale.

1 Označite kanal koji želite da sakrijete u listi kanala.

2 Pritisnite **☑** (opcije), a zatim izaberite opciju **Sakrij kanal**. Kanal će biti sakriven nakon što zatvorite listu kanala.

Prikazivanje skrivenih kanala

Sve skrivene kanale možete ponovo da prikazete.

1 U listi kanala pritisnite **☑** (opcije), a zatim izaberite opciju

Prikaži skrivene kanale. U listi kanala će ponovo biti prikazani svi kanali.

2 Pritisnite **☑** (opcije), a zatim izaberite opciju **Prikaži kanale** da biste prikazali skrivene kanale.

Ako želite da skriveni kanali ostanu skriveni, pritisnite **☑** (opcije), a zatim izaberite opciju **Izlaz**.

☑ Opcije

Meni Opcije sadrži postavke u vezi sa sadržajem koji se prikazuje na ekranu. Meni Opcije sadrži različite postavke u zavisnosti od onoga što se prikazuje.

Pritisnite **☑** (opcije) u bilo kojem trenutku da biste prikazali dostupne opcije.

Da biste zatvorili meni Opcije, ponovo pritisnite **☑**.

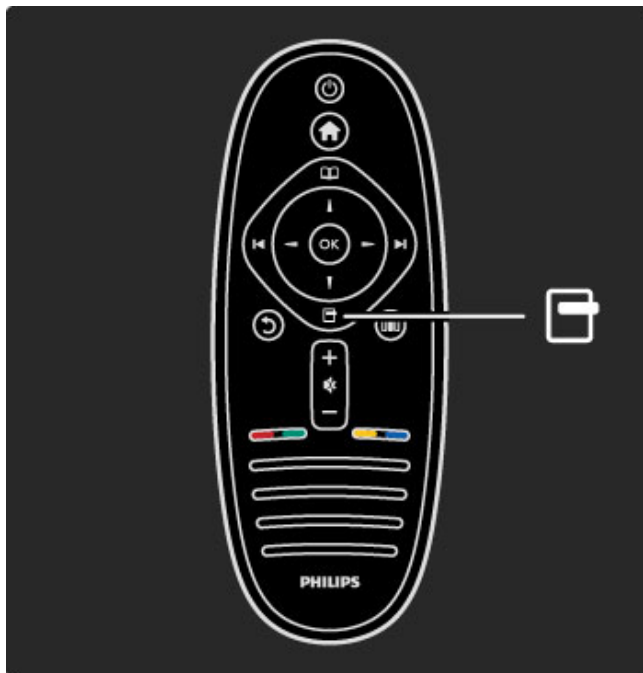

☑☑☑ Podešavanje

Meni Podešavanje omogućava brzo podešavanje postavki slike, zvuka i funkcije Ambilight.

Pritisnite taster **☑☑☑** da biste otvorili meni Podešavanje. Izaberite željenu opciju pomoću dugmadi za navigaciju, a zatim pritisnite **OK**.

Da biste zatvorili meni Podešavanje, ponovo pritisnite **☑☑☑**.

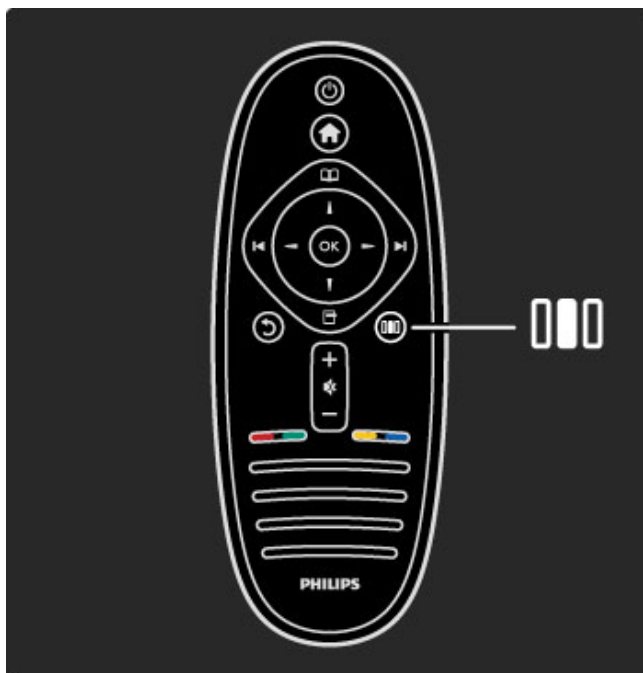

Prednosti

Pomoću menija Podešavanje možete brzo da usporite ili da ubrzate dinamiku funkcije Ambilight, da podesite Format slike ili da sliku pomerite malo nagore da biste prikazali titl, kao i da izaberete unapred podešene postavke slike i zvuka u skladu sa sadržajem koji gledate. Ako sistem kućnog bioskopa sa podrškom za EasyLink šalje unapred podešene postavke zvuka, možete i njih da izaberete.

Pomoću menija Podešavanje možete da podešavate sledeće opcije:

- Uključivanje/isključivanje funkcije Ambilight
- Dinamika funkcije Ambilight
- Format slike
- Smart slika (unapred podešene postavke)
- Smart zvuk (unapred podešene postavke)
- Zvučnici
- Surround
- Promena slike

Ambilight

Više informacija o funkciji Ambilight potražite u odeljku **Pomoć > Korišćenje televizora > Korišćenje funkcije Ambilight.**

Format slike

Više informacija o postavkama formata slike potražite u odeljku **Pomoć > Korišćenje televizora > Gledanje televizije > Format slike.**

Smart slika, Smart zvuk

Televizor možete da podesite na unapred definisanu postavku koja je najpogodnija za sadržaj koji gledate.

Više informacija o Smart postavkama potražite u odeljku **Pomoć > Korišćenje televizora > Gledanje televizije > Smart postavke**

Zvučnici

Da biste zvuk slušali preko zvučnika televizora, zatvorite pomoć, pritisnite **000** (podešavanje), izaberite opciju **Zvučnici**, a zatim izaberite opciju **TV**.

Ako zvuk želite da slušate preko povezanog sistema kućnog bioskopa ili pojačala, izaberite opciju **Pojačalo**.

Te postavke privremeno zamenjuju sve EasyLink postavke.

surround

Da biste televizor automatski prebacili u najbolji režim za surround zvuk (u zavisnosti od programa koji se emituje), zatvorite pomoć, pritisnite **000** (podešavanje), izaberite opciju **Surround**, a zatim izaberite opciju **Uklj**.

Pomeranje slike

Sliku na ekranu možete da pomerate vertikalno ili horizontalno u zavisnosti od ulaznog signala. Na primer, sliku možete da pomerite vertikalno nagore da biste u potpunosti prikazali titl.

Tokom gledanja televizije pritisnite **000** (podešavanje), izaberite opciju **Pomeranje slike**, a zatim pritisnite **OK**. Sliku pomerajte pomoću dugmadi za navigaciju. Kada završite sa pomeranjem slike pritisnite **OK**.

2.3 Gledanje televizije

Menjanje kanala

Da biste gledali televiziju i menjali TV kanale, uverite se da je u glavnom meniju izabrana funkcija **Gledanje televizije**.

Da biste gledali televiziju, pritisnite **↑**, izaberite opciju **Gledanje televizije**, a zatim pritisnite **OK**.



Da biste menjali TV kanale, pritisnite **▶** ili **◀** na daljinskom upravljaču. Za izbor kanal možete da koristite i numeričku dugmad ako znate njegov broj ili listu kanala.

Da biste se vratili na prethodni kanal, pritisnite **↶** (nazad).

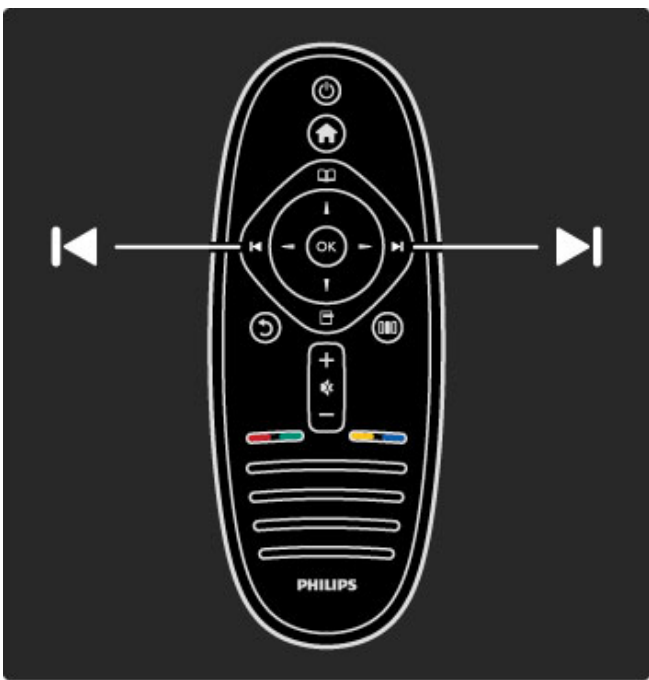

Lista kanala

Da biste otvorili listu kanala tokom gledanja televizije, pritisnite **☰** da biste otvorili meni Pretraživanje. Izaberite opciju **Lista kanala**, a zatim pritisnite **OK**. Izaberite kanal pomoću dugmadi za navigaciju, a zatim pritisnite **OK** da biste prebacili na taj kanal.

Da biste izašli iz liste kanala bez menjanja kanala, pritisnite **↶** (nazad).

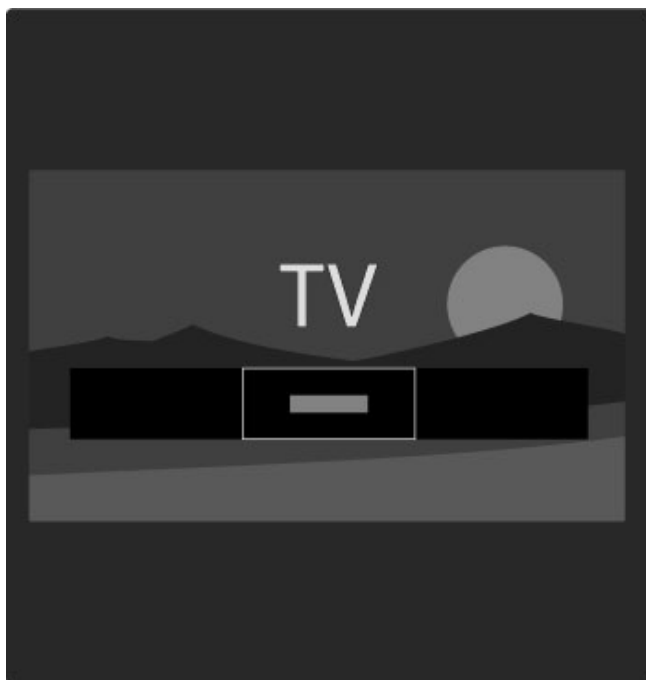

Stranice u listi kanala

Lista kanala može da sadrži više stranica. Za prelazak na sledeću/prethodnu stranicu u listi kanala koristite dugme **▶** ili **◀**.

Možete da menjate redosled kanala, da ih preimenujete ili da ih označavate kao omiljene. Više informacija o listi kanala potražite u odeljku **Pomoć > Korišćenje televizora > Meniji > Pretraživanje ☰**.

Radio kanali

Ako je dostupan digitalni program, digitalne radio stanice biće automatski instalirane prilikom podešavanja. Radio kanale možete da menjate na isti način kao i TV kanale. Prilikom DVB-C podešavanja kanala radio stanicama se obično dodeljuju brojevi kanala od 1001.

Opcije za gledanje TV kanala

Digitalno emitovanje TV signala omogućava prikazivanje informacija o programu koji se trenutno emituje i onom koji će se emitovati sledeći, uključivanje/isključivanje titlova, pa čak i prikazivanje dijagnostičkih informacija za kanale.

Tokom gledanja TV kanala pritisnite **☰** (opcije) da biste prikazali dostupne opcije.

Šta se prikazuje

Ova opcija omogućava prikazivanje informacija o trenutnom i sledećem programu na ovom kanalu. Koristite dugmad za navigaciju da biste se pomerali kroz tekst ili da biste prešli u sledeću kolonu.

Status

Na stranici Status prikazivaće se odgovarajuće informacije u zavisnosti od programa koji se emituje. Te informacije možete da upotrebite za poboljšavanje kvaliteta signala ili da biste proverili da li su dostupne određene usluge.

Video izbor

Digitalni TV kanali mogu da sadrže više video signala (višekanalno emitovanje), prikaz istog događaja pomoću različitih kamera ili iz različitih uglova ili različite programe na istom TV kanalu. Na televizoru će se u tom slučaju prikazati odgovarajuća poruka. Kada je dostupno, pritisnite **☰** (opcije), a zatim izaberite opciju **Video izbor** da biste obavili izbor.



Omiljeni kanali

U listi kanala možete da označavate omiljene kanale. Listu kanala možete da podesite tako da se u njoj prikazuju samo omiljeni kanali.

Da biste otvorili **Listu kanala**, tokom gledanja televizije pritisnite  (pretraživanje) na daljinskom upravljaču.



Postavljanje omiljenih kanala

Tokom gledanja televizije pritisnite  da biste otvorili meni Pretraživanje. Izaberite opciju **Listu kanala**, a zatim pritisnite **OK**. Pronađite kanal koji želite da označite kao omiljeni, a zatim pritisnite  (opcije). Izaberite opciju **Označi kao omiljeni**. Omiljeni kanal će u listi kanala biti označen sa ★. Označavanje kanala kao omiljenog možete da opozovete pomoću opcije **Opozovi označavanje kao omiljeni**.

Gledanje samo omiljenih kanala

Listu kanala možete da podesite tako da se u njoj prikazuju samo omiljeni kanali.

Dok je lista prikazana na ekranu pritisnite  (opcije), a zatim izaberite opciju **Odabrana lista**. Izaberite opciju **Omiljeno**, a zatim pritisnite **OK**.

Dok je izabrana lista omiljenih kanala prikazivaće se samo vaši omiljeni kanali.

Programski vodič

Programski vodič je vodič na ekranu kroz zakazane TV programe. Možete da postavite podsetnik koji će vas upozoriti na početak željenog programa ili da birate programe po žanru.

Programski vodič obezbeđuje dobavljač programa ili usluga Net TV.

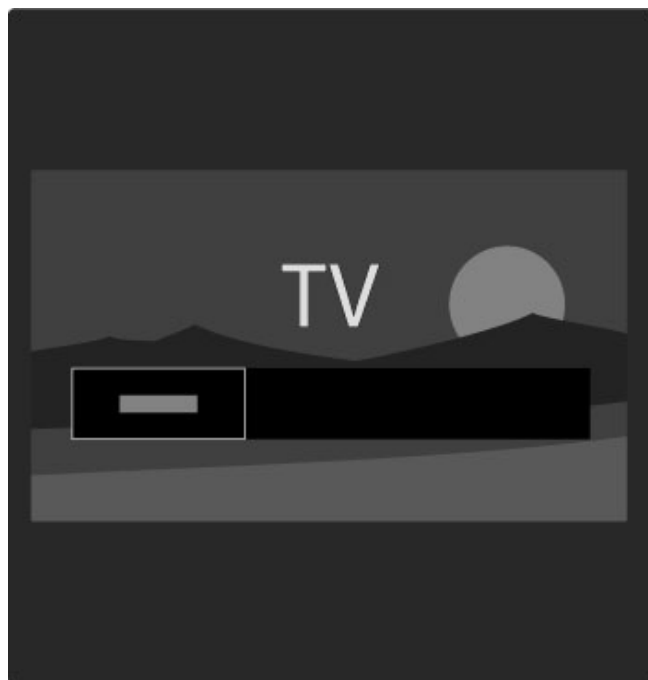

Da biste otvorili programski vodič, tokom gledanja televizije pritisnite  da biste otvorili meni Pretraživanje. Izaberite opciju **Vodič za programe**, a zatim pritisnite **OK**.

Da biste zatvorili programski vodič bez menjanja postavki, pritisnite  (nazad).

Prva upotreba

Prilikom prvog otvaranja programskog vodiča televizor će skenirati sve TV kanale kako bi pronašao informacije programskog vodiča. To može da potraje nekoliko minuta. Ti podaci se čuvaju u televizoru. Pročitajte i odeljak **Ažuriranje vodiča za programe** u opcijama programskog vodiča.

Opcije programskog vodiča

Izaberite program pomoću dugmadi za navigaciju, a zatim pritisnite  (opcije) da biste izabrali jednu od sledećih opcija:

- **Postavi podsetnik**

Da biste postavili podsetnik koji će se prikazati na ekranu pre početka željenog programa, izaberite opciju **Postavi podsetnik**, a zatim pritisnite **OK**. Program će biti označen sa ●. Da biste otkazali ovaj podsetnik, izaberite opciju **Obriši podsetnik**, a zatim pritisnite **OK**.

- **Promena dana**

Pogledajte programe za prethodni ili naredni dan.

- **Još informacija**

Prikazivanje informacija o programu i rezimea.

- **Traženje po žanru**

Prikazivanje svih programa po žanru.

- **Uneti podsetnici**

Ako postoji podsetnik, možete da prikazete listu svih unetih podsetnika.

- **Ažuriraj programski vodič**

Nakon prvog skeniranja televizor će sačuvati podatke programskog vodiča. Ako budete ažurirali kanale, ponovo ih instalirali ili menjali redosled u listi kanala, biće potrebno da ažurirate te podatke.

Da biste ažurirali te podatke, izaberite opciju **Ažuriraj vodič za programe**. Podsetnici će biti obrisani, a novi podaci sačuvani.

Detalji

U zavisnosti od broja kanala koji sadrže podatke programskog vodiča, televizor te informacije čuva do osam dana.

Dobavljač programa ili mreža

Da biste izabrali odakle se preuzimaju informacije programskog vodiča, pritisnite **🏠** > **Podešavanja** > **Postavke televizora** > **Preferencije** > **Vodič za programe**.

Izaberite opciju **Sa mreže** ili **Od dobavljača programa**.

Sa mreže

Informacije programskog vodiča se preuzimaju od dobavljača programa dok se ne povežete na uslugu Net TV. Nakon što se povežete na uslugu Net TV televizor će automatski preuzimati informacije programskog vodiča sa Interneta.

Od dobavljača programa

Informacije programskog vodiča dobijaju se od televizijske kuće/operatora.

Smart postavke slike i zvuka

Možete da izaberete unapred podešene postavke da biste jednostavno podesili sliku ili zvuk.

Tokom gledanja televizije pritisnite **000** da biste otvorili meni Podešavanje, a zatim izaberite opciju **Smart slika** ili **Smart zvuk**. Izaberite stavku iz liste, a zatim pritisnite **OK**.

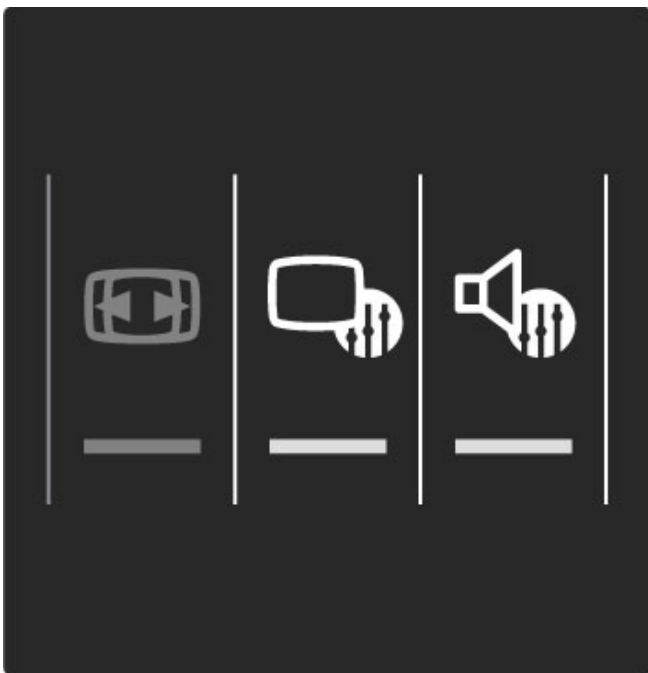

Smart slika i Smart zvuk

Smart postavke predstavljaju kombinaciju unapred podešenih postavki koje odgovaraju određenoj nameni, kao što je igranje igara ili gledanje preko dana.

Možete da prilagodite specifične postavke, kao što su osvetljenost, kontrast, nivo niskih tonova i nivo visokih tonova, za odabranu Smart postavku. Promene koje ste napravili u Smart postavci biće sačuvane.

Podešavanje Smart postavki

Da biste podesili specifičnu postavku unutar Smart postavke, izaberite Smart postavku, a zatim pritisnite **OK**. Nakon toga pritisnite **🏠**, pa izaberite opciju **Podešavanje**. Izaberite opciju **TV podeš.**, pronađite željenu postavku i podesite je.

Da biste se vratili na originalne vrednosti Smart postavki tako što ćete opozvati promene koje ste napravili, prvo podesite televizor na Smart postavku koju želite da resetujete. Zatim pritisnite **🏠** > **Podešavanje** > **TV podeš.**, izaberite opciju **Ponovno podeš.** i pritisnite **OK** da biste potvrdili.

Više informacija o podešavanju pojedinačnih postavki potražite u odeljku **Pomoć** > **Podešavanja** > **Slika, zvuk i Ambientlight**.

Lista postavki za opciju Smart slika

- **Lično** - izbor koji ste napravili pomoću opcije Personalizovanje slike i zvuka
- **Jan** - savršeno za gledanje preko dana
- **Prirodno** – postavke za prirodan prikaz slike
- **Bioskop** - savršeno za gledanje filmova
- **Igra** - savršeno za igranje igara
- **Ušteda energ.** - postavke za uštedu energije

- **Standard** - standardne fabričke postavke
- **Foto** - savršeno za pregledanje fotografija
- **Uobičajeno** - postavka Smart slike koja omogućava prilagođavanje

Lista postavki za opciju Smart zvuk

- **Lično** - izbor koji ste napravili pomoću opcije Personalizovanje slike i zvuka
- **Standard** - standardne fabričke postavke
- **Vesti** - savršeno za reprodukciju govora
- **Film** - savršeno za gledanje filmova
- **Igra** - savršeno za igranje igara
- **Drama** - savršeno za gledanje „sapunica“ na televiziji
- **Sport** - savršeno za gledanje sportskog programa

Format slike

Ako se na ekranu prikazuju crne trake, format slike možete da prilagodite tako da se prikazuje preko celog ekrana.

Tokom gledanja televizije pritisnite **000** da biste otvorili meni Podešavanje, a zatim izaberite opciju **Format slike**. Izaberite format iz liste, a zatim pritisnite **OK**.

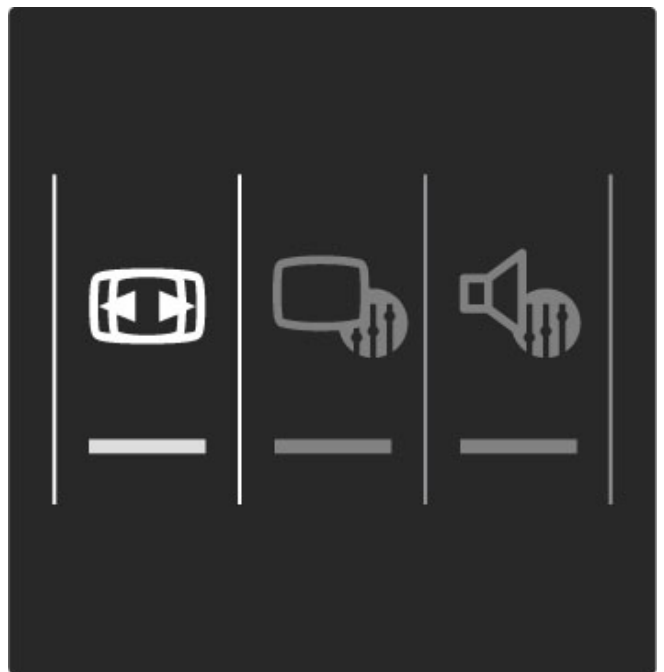

Formati slike

Dostupni su sledeći formati za prikaz slike na ekranu:

- **Automatsko popunjavanje**
Automatsko povećavanje slike kako bi popunila ceo ekran. Minimalno izobličenje slike, titlovi ostaju vidljivi. Nije pogodno za prikaz slike sa računara.

- **Automatski zum**

Automatsko zumiranje slike kako bi popunila što veći deo ekrana bez pojave izobličenja. Mogu da budu vidljive crne trake. Nije pogodno za prikaz slike sa računara.

- **Super zumiranje**

Uklanjanje crne trake sa ivica kod programa u formatu 4:3. Slika se podešava tako da se ukloni u ekran.

- **Prošir. slike**

Pretvaranje slike u format 16:9.

- **Široki ekran**

Razvlačenje slike u format 16:9.

- **Nepromenjena razmera**

Profesionalni režim za prikazivanje HD sadržaja ili slike sa računara. Prikaz „piksel po piksel“. Prilikom prikazivanja slike sa računara može da dođe do pojave crnih traka.

Stanje mirovanja

Ako je televizor uključen, pritisnite  na daljinskom upravljaču da bi TV prešao u stanje mirovanja. Crveni indikator stanja mirovanja počeo će da svetli.

Iako televizor troši veoma malo energije u stanju mirovanja, određena potrošnja je ipak prisutna.

Ako duže vreme ne nameravate da koristite televizor, preporučuje se da ga potpuno isključite pomoću dugmeta za napajanje.

2.4 Gledanje programa sa povezanog uređaja.

Izbor uređaja

Nakon dodavanja povezanog uređaja u glavni meni možete jednostavno da ga izaberete.

Da biste izabrali povezani uređaj i gledali sadržaj sa njega ili koristili njegove funkcije, pritisnite  da biste otvorili **glavni meni**, a zatim izaberite uređaj ili njegovu funkciju pa pritisnite **OK**. Proverite da li je uređaj uključen.

Više informacija o dodavanju uređaja potražite u odeljku **Pomoć > Korišćenje televizora > Meniji > Glavni meni**.

Korišćenje daljinskog upravljača za televizor

Uređajem možete da upravljate pomoću daljinskog upravljača za televizor ako je povezan putem HDMI veze i ako poseduje podršku za EasyLink (HDMI-CEC).

Više informacija o EasyLink daljinskom upravljaču potražite u **Pomoć > Korišćenje televizora > Daljinski upravljač > EasyLink daljinski upravljač**.

2.5 Ambilight

Prednosti

Uz Ambilight, gledanje televizije je opuštenije i stvara se utisak kvalitetnije slike.

Zamračite sobu i postavite televizor na najviše 25 cm od zida kako biste postigli najbolji Ambilight efekat. Da ne bi došlo do smetnji u prijemu infracrvenog signala daljinskog upravljača, uređaje postavite dalje od Ambilight svetlosti.



Podešavanje

Najčešće korišćene postavke funkcije Ambilight možete da podesite pomoću menija Podešavanje.

Tokom gledanja televizije pritisnite **000** da biste otvorili **meni Podešavanje**.

Da biste zatvorili meni Podešavanje, ponovo pritisnite **000**.

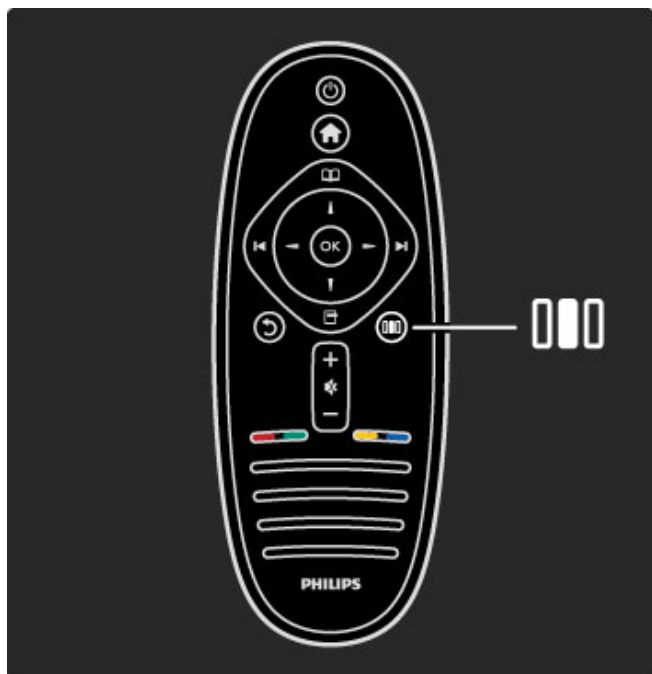

Uključivanje/isključivanje funkcije Ambilight

U meniju Podešavanje izaberite opciju **Ambilight**, a zatim pritisnite **OK**. Dostupne su opcije **Uklj.** i **Isk.** za funkciju Ambilight.

Ambilight dinamika

U meniju Podešavanje izaberite opciju **Ambilight - dinamično**, a zatim pritisnite **OK**. Podesite brzinu kojom će funkcija Ambilight reagovati na prikaz slike na ekranu.

Ambilight osvetljenje

U meniju Podešavanje izaberite opciju **Osvetljenje funkcije Ambilight**, a zatim pritisnite **OK**. Podesite nivo osvetljenosti za funkciju Ambilight.

Ambilight boja

U meniju Podešavanje izaberite opciju **Boja funkcije Ambilight**, a zatim pritisnite **OK**. Izaberite opciju **Dinamično** ako želite da funkcija Ambilight reaguje na prikaz slike na ekranu ili izaberite jednu od fiksni boja. Izaberite opciju **Uobičajeno** ako želite da podesite specifičnu fiksnu boju.

Više informacija o postavkama funkcije Ambilight potražite u odeljku **Pomoć > Korišćenje televizora > Korišćenje funkcije Ambilight > Podešavanja**.

Podešavanje

Pored postavki koje su dostupne u meniju Podešavanje, dostupne su i napredne postavke za funkciju Ambilight. Možete da postavite sopstvenu fiksnu boju ili da podesite odloženo isključivanje funkcije Ambilight nakon isključivanja televizora.

Da biste otvorili Ambilight meni, pritisnite **↑**, a zatim izaberite opciju **Podešavanje > TV podeš. > Ambilight**.

Prilagođena boja

Da biste postavili sopstvenu Boju funkcije Ambilight, izaberite opciju **Uobičajeno** iz menija Boja funkcije **Ambilight**. Ako ste izabrali opciju Uobičajeno, biće vam dostupan meni **Uobičajena boja**. Izaberite opciju **Paleta** da biste odabrali boju. Prilagođena boja za funkciju Ambilight je fiksna (nije dinamična) postavka boje.

Odvojenost

Da biste podesili razliku u nivou boje između svetala na različitim stranama televizora, izaberite opciju **Odvajanje**. Ako funkciju Odvajanje podesite na **Isk.**, dobićete dinamičnu, ali postojanu Ambilight boju.

Isključenje televizora

Da biste funkciju Ambilight podesili tako da se svetlo zatamni i isključi nekoliko sekundi nakon isključivanja televizora, izaberite opciju **Isključenje televizora**. Sačekajte da se svetlo funkcije Ambilight zatamni i da se ona isključi pre nego što ponovo uključite televizor.

Scenea svetlo za opuštanje

Ako želite da se funkcija Ambilight uvek isključi prilikom uključivanja funkcije Scenea, izaberite opciju **Scenea lounge light**, a zatim **Isk.**

Boja zida

Boja zida iza televizora može da utiče na svetlosni efekat funkcije Ambilight. Da biste ispravili taj uticaj, izaberite opciju **Boja zida**, a zatim izaberite boju koja odgovara boji zida. Funkcija Ambilight će prilagoditi boju svetla tako kako bi se najbolje uklopila sa bojom zida iza televizora.

Lounge light atmosfera

Više informacija o funkciji Lounge light atmosferi potražite u odeljku **Pomoć > Korišćenje televizora > Korišćenje funkcije Ambilight > Lounge light atmosfera**.

Lounge light atmosfera

Kada je televizor u stanju mirovanja možete da uključite funkciju Ambilight i stvorite Lounge light atmosferu u sobi.

Da biste uključili funkciju Ambilight dok je televizor u stanju mirovanja, pritisnite  na televizoru.

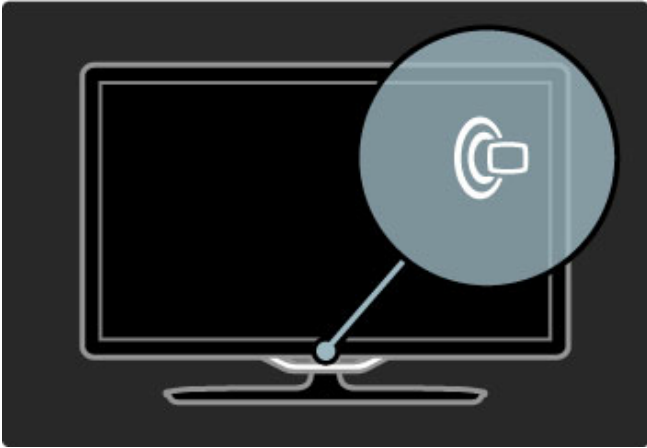

Da biste promenili šemu boja za Lounge light atmosferu, ponovo pritisnite  na televizoru.

Da biste isključili Lounge light atmosferu, pritisnite  na televizoru i zadržite ga 3 sekunde.

Šemu boja možete da podesite i iz menija Podešavanje. Dok je televizor uključen pritisnite , a zatim izaberite opciju **Podešavanje**. Izaberite **TV podeš.** > **Ambilight** > **Lounge light atmosfera**. Izaberite šemu boja koja će se koristiti prilikom pokretanja funkcije Lounge light atmosfera.

2.6 Net TV

Šta je Net TV?

Net TV nudi Internet usluge i Web lokacije prilagođene za vaš televizor. Možete da posećujete popularne Web lokacije, pregledate informacije ili iznajmljujete filmove iz video kluba.

Net TV stranice

Najpopularnije Web lokacije u vašoj zemlji prilagodile su svoje Web stranice za korišćenje na televizoru. Čitajte vesti iz novina, gledajte najnovije filmske hitove ili proveravajte vremensku prognozu.

Net TV programski vodič

Nakon što se povežete na uslugu Net TV, televizor prikuplja informacije za programski vodič sa Interneta.

Video klubovi

Usluga Net TV omogućava iznajmljivanje omiljenih filmova iz video kluba na mreži.

Propustili ste emisiju?

Možete da pogledate omiljenu emisiju koju ste propustili ako dobavljač programa pruža tu uslugu. Emisiju možete da pogledate kada vam to odgovara.

Više informacija o usluzi Net TV potražite u narednim odeljcima.

Nove usluge

Nove usluge se redovno dodaju. Povremeno pregledajte Net TV stranice kako biste proverili da li su dostupne nove usluge.

Detalji

- Dostupnost Net TV usluga razlikuje se u zavisnosti od zemlje.
- Pomoću usluge Net TV možete i da se povežete na Internet. Možete da prikazete bilo koju Web lokaciju, ali imajte u vidu da većina Web lokacija na Internetu nije prilagođena za prikazivanje na TV ekranu i da na televizoru ne postoje neke potrebne dodatne komponente (npr., za prikazivanje stranica ili video zapisa).

- Moguće je dodavati, menjati ili zaustavljati Net TV usluge na mreži.
- Net TV prikazuje stranicu po stranicu preko celog ekrana.
- Ne možete da preuzimate i čuvate datoteke niti da instalirate dodatne komponente.

Šta vam je potrebno

Da biste koristili uslugu Net TV, televizor morate da povežete na ruter sa brзом vezom ka Internetu.

Pročitajte **Pomoć > Podešavanja > Mreža**.

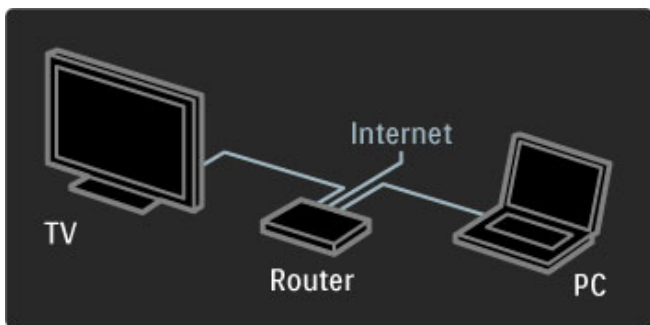

Nakon što uspostavite vezu, izaberite opciju **Pretraži Net TV** u glavnom meniju da biste pokrenuli podešavanje funkcije Net TV na ekranu.

Pročitajte **Pomoć > Korišćenje televizora > Net TV > Prva upotreba**.



Prva upotreba

- 1 Prihvatite uslove korišćenja.
 - 2 Registrujte se za uslugu Net TV.
 - 3 Uključite roditeljsku kontrolu.
- Usluga Net TV je spremna za korišćenje.

Kako se registrovati

Da biste se registrovali, biće vam potrebna e-adresa i računar koji je povezan na Internet. Ako prilikom prve upotrebe preskočite korak registracije, moći ćete kasnije da se registrujete pomoću početne stranice usluge Net TV.

Da biste započeli registraciju za uslugu Net TV, unesite e-adresu na ekranu. Da biste otvorili tastaturu na ekranu, pritisnite **OK** dok je označeno polje za unos teksta. Unesite znakove jedan po jedan. Izaberite opciju **Registruj se**, a zatim pritisnite **OK**.

Ako je e-poruka za registraciju poslata na vašu e-adresu, ona će se pojaviti. Otvorite tu poruku na računaru i kliknite na vezu ka obrascu za registraciju. Popunite obrazac i kliknite na dugme da biste ga poslali.

Na televizoru, izaberite opciju **OK**, a zatim pritisnite **OK** da biste otvorili početnu stranicu usluge Net TV.

Uključivanje roditeljske kontrole

Kada prvi put budete otvorili početnu stranicu usluge Net TV možete da uključite roditeljsku kontrolu. Ako uključite roditeljsku kontrolu, potrebno je da unesete lični kôd za zaključavanje/otključavanje. Unesite četvorocifreni kôd koji ćete koristiti za zaključavanje/otključavanje usluge Net TV.

Za unos koristite numeričku dugmad na daljinskom upravljaču. Ponovo unesite isti kôd da biste potvrdili.

Usluga Net TV je spremna za korišćenje.

Prednosti registracije

Ako se registrujete, čuvaju se rezervne kopije omiljenih i zaključanih Net TV stranica. Čuva se i poslednjih 16 Web adresa (URL adresa) koje ste uneli. Te stranice možete da delite sa drugim Net TV televizorom ako ga registrujete pomoću iste e-adrese.

Ako se registrujete, možete da vratite te stranice nakon slučajnog resetovanja usluge Net TV i brisanja istorije.

Prednosti roditeljske kontrole

Kada je roditeljska kontrola uključena ...

- možete zaključavati i otključavati usluge i/ili kategorije usluga
- neke usluge koje nisu prikladne za decu biće zaključane od početka, ali ih je moguće otključati

Detalji u vezi sa roditeljskom kontrolom

- Mogu se zaključati samo usluge na Net TV stranicama. Reklame i Web lokacije na Internetu nije moguće zaključati.
- Usluge se zaključavaju po zemljama. Kategorije su zaključane za sve zemlje.

Pretraživanje usluge Net TV

Da biste pretraživali uslugu Net TV, zatvorite Pomoć i pritisnite , izaberite opciju **Pretraži Net TV**, a zatim pritisnite **OK**. Televizor će se povezati na uslugu Net TV i otvoriti početnu stranicu.

Da biste izašli iz usluge Net TV, pritisnite  i izaberite neku drugu radnju.

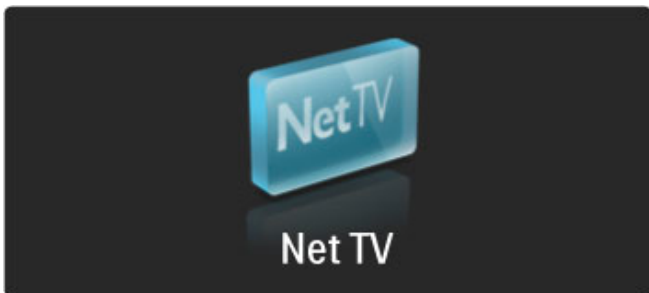





★ početna stranica

★ početna stranica usluge Net TV sadrži vaše omiljene usluge i neke preporučene usluge. Sa ove stranice možete pretraživati uslugu Net TV.

Da biste se vratili na ★ početnu stranicu, pritisnite  (pretraživanje).

Otvaranje Net TV usluge

Izaberite Net TV uslugu pomoću tastera  ili ,  ili . Da biste otvorili izabranu uslugu, pritisnite **OK**.

Animacija katanca koji se zaključava označava da je stranica koju ste otvorili bezbedna.

Kretanje kroz uslugu Net TV

Kretanje kroz uslugu Net TV može da se razlikuje od korišćenja drugih usluga. Za kretanje uglavnom možete da koristite dugmad za navigaciju i dugme **OK**. U nekim uslugama je navedeno koju dugmad bi trebalo koristiti za kretanje.

Da biste se vratili na prethodnu stranicu, pritisnite  (nazad).

Sve usluge

Da biste prikazali dostupne usluge za svoju zemlju, izaberite opciju  **Usluge**, a zatim pritisnite **OK**.



Na ovoj stranici možete da prikazete sve usluge ili da ih razvrstate po kategorijama, npr., **Vesti** ili **Zabava**. Da biste usluge razvrstali po kategorijama, izaberite kategoriju iz kolone sa leve strane, a zatim pritisnite **OK**.

Opcije

Pritisnite  (opcije) da biste izabrali jednu od sledećih opcija:



- Zaključaj uslugu
- Označi kao omiljenu
- Onemogućiti roditeljsku kontrolu
- Prikaži daljinski upravljač
- Ponovo učitaj stranicu
- Zumiraj stranicu
- Bezbednosne informacije
- Obriši Net TV memoriju

Zaključavanje usluge

Da biste zaključali Net TV uslugu, izaberite ikonu te usluge i pritisnite  (opcije). Izaberite opciju **Zaključavanje usluge**, a zatim pritisnite **OK**. Ikona usluge biće označena sa . Da biste otvorili zaključanu uslugu morate da unesete četvorocifreni kôd. Nakon što otvorite zaključanu uslugu, zaključavanje će biti opozvano.

Označavanje omiljenih

Da biste označili uslugu kao omiljenu, izaberite ikonu te usluge i pritisnite  (opcije). Izaberite opciju **Označi kao omiljenu**, a zatim pritisnite **OK**.

Do 12 usluga možete da označite kao omiljene. Sve omiljene usluge prikazuju se na  početnoj stranici. Na stranici  Usluge, omiljene usluge su označene zvezdicom .

Samo Net TV usluge možete označiti kao omiljene. Reklame i Web lokacije na Internetu ne možete da označite.



Opozivanje označavanja usluge kao omiljene



Da biste opozvali označavanje usluge kao omiljene, izaberite ikonu omiljene usluge i pritisnite  (opcije), a zatim izaberite opciju **Opozovi označavanje usluge kao omiljene**.

Isključivanje roditeljske kontrole

Da biste isključili roditeljsku kontrolu, pritisnite  (opcije), a zatim izaberite **Isključi roditeljsku kontrolu**. Unesite četvorocifreni kôd da biste isključili roditeljsku kontrolu.

Prikazivanje daljinskog upravljača

Dugmad poput onih za reprodukciju , premotavanje unazad  i premotavanje unapred  moguće je prikazati pomoću opcije **Prikaži daljinski upravljač**.

Pritisnite  (opcije) i izaberite opciju **Prikaži daljinski upravljač**. Pomoću te dugmadi na ekranu možete da upravljate audio ili video plejerima. Izaberite dugme i pritisnite **OK** da biste izvršili funkciju. Pritisnite  (nazad) da biste sakrili tu dugmad na ekranu.

Ponovno učitavanje stranice

Ako dođe do greške prilikom učitavanja stranice, možete ponovo da je učitate. Pritisnite  (opcije) i izaberite opciju **Ponovo učitaj stranicu**.



Zumiranje stranica

Da biste zumirali Internet stranicu, pritisnite  (opcije) i izaberite opciju **Zumiraj stranicu**. Pomoću klizača izaberite nivo zuma. Za kretanje po Internet stranici koristite dugmad za navigaciju koja omogućavaju prelazak između stavki koje je moguće označiti.

Bezbednosne informacije

Da biste prikazali bezbednosne informacije za stranicu, pritisnite  (opcije) i izaberite opciju **Bezbednosne informacije**.

Brisanje Net TV memorije

 **Upozorenje** - ova opcija potpuno resetuje uslugu Net TV. Da biste obrisali kompletan sadržaj Net TV memorije, što podrazumeva omiljene usluge, kôd za upravljanje roditeljskom kontrolom, lozinke, kolačice i istoriju, pritisnite  (opcije) i izaberite opciju **Obriši Net TV memoriju**.

Net TV usluge za drugu zemlju

Dostupnost usluga može da se razlikuje u zavisnosti od zemlje. Da biste prešli na usluge za drugu zemlju, izaberite opciju **Zemlja: ...** u donjem desnom uglu stranice i pritisnite **OK**. Izaberite zemlju i pritisnite **OK**.

Koninklijke Philips Electronics N.V. ne snosi odgovornost za sadržaj i kvalitet materijala koje obezbeđuju dobavljači sadržaja.

Web lokacije na Internetu

Pomoću usluge Net TV možete i da se povežete na Internet. Možete da prikazete bilo koju Web lokaciju, ali imajte u vidu da većina Web lokacija na Internetu nije prilagođena za prikazivanje na TV ekranu i da na televizoru ne postoje neke potrebne dodatne komponente (npr., za prikazivanje stranica ili video zapisa).

Otvaranje Internet lokacije

Da biste posetili Internet stranicu, izaberite opciju , a zatim pritisnite **OK**. Željenu adresu Web lokacije možete da unesete pomoću tastature na ekranu. Izaberite znak i pritisnite **OK** da biste ga uneli u polje za adresu na vrhu stranice. Nakon što unesete adresu izaberite opciju **Idi**, a zatim pritisnite **OK** da biste učitali Web lokaciju.

Pomoću tastera **▲** ili **▼**, **◀** ili **▶** krećite se kroz dostupne veze na otvorenoj Internet stranici, zatim pritisnite **OK** da biste posetili tu vezu.

Internet istorija

Usluga Net TV će automatski dodati svaku lokaciju koju posetite u listu istorije. Kasnije možete da izaberete ikonu lokacije iz liste i da pritisnete **OK** da biste je otvorili. Za pomeranje kroz listu istorije koristite dugmad za navigaciju.

Brisanje Net TV istorije

Kada izaberete ikonu lokacije iz liste istorije, možete da obrišete kompletnu listu. Pritisnite  (opcije) i izaberite opciju **Obriši istoriju**.

Video klubovi

Ovaj televizor omogućava iznajmljivanje filmova iz video kluba na mreži.

- 1 Otvorite video klub.
- 2 Izaberite film.
- 3 Obavite plaćanje na mreži.
- 4 Preuzmite film.
- 5 Počnite da gledate.

Šta vam je potrebno

Da biste iznajmili i preuzeli film potrebna vam je brza Internet veza na televizoru. Više informacija o povezivanju na mrežu potražite u odeljku **Pomoć > Podešavanje > Mreža**. Takođe vam je potrebna SD memorijska kartica koju ćete ubaciti u otvor za SD karticu na televizoru.

Formatiranje SD kartice

Da biste formatirali SD karticu radi skladištenja filmova, ubacite je u otvor za SD kartice. Televizor će automatski započeti formatiranje SD kartice. Televizor može da odbije SD karticu ako je njena brzina premala za reprodukciju video zapisa. Nakon formatiranja ostavite karticu u otvoru.

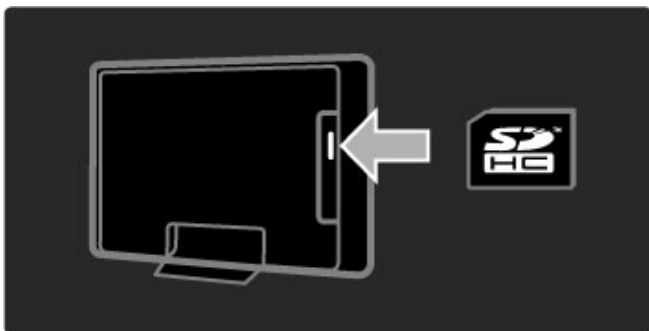

Pristupanje video klubu

Da biste pristupili video klubu, pritisnite , izaberite opciju **Net TV > Video klubovi**, a zatim pritisnite **OK**. Prikazaće se stranica Video klubovi sa listom dostupnih video klubova za vašu zemlju. Da biste pristupili video klubu, izaberite njegovu ikonu i pritisnite **OK**.



Iznajmljivanje filma

Da biste iznajmili film, izaberite njegovu ikonu na stranici video kluba i pritisnite **OK**. U većini slučajeva film možete da iznajmite na jedan dan ili na nekoliko dana, pa čak i samo na jedan sat. Način biranja i iznajmljivanja filmova zavisi od video kluba.

Plaćanje

U video klubu će se od vas tražiti da se prijavite ili da otvorite novi nalog za prijavljivanje ako ga nemate. Podaci za prijavljivanje mogu da budu e-adresa i lični PIN kôd. Nakon što se prijavite možete da izaberete način plaćanja, u većini slučajeva kreditnu karticu ili vrednosni kôd. Više informacija o uslovima plaćanja potražite na Web lokaciji video kluba.

Za unos numeričkog koda (PIN) koristite numeričku dugmad na daljinskom upravljaču.

Da biste uneli e-adresu, izaberite polje za unos teksta na stranici i pritisnite **OK**. Izaberite znak na tastaturi i pritisnite **OK** da biste ga uneli.

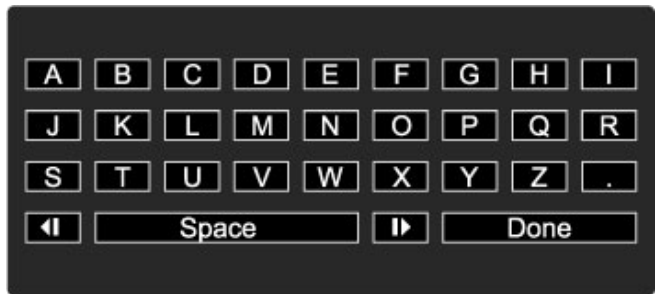

Preuzimanje filma

Nakon što obavite plaćanje možete da preuzmete film na memorijsku karticu. Tokom preuzimanja možete da nastavite sa gledanjem televizije dok se ne prikaže obaveštenje da je film spreman za reprodukciju. Ako otkazete preuzimanje, film ćete svakako moći da preuzmete do isteka perioda iznajmljivanja.

Gledanje

Da biste pokrenuli reprodukciju preuzetog filma, pritisnite , izaberite opciju **Net TV > Video klubovi**, a zatim pritisnite **OK**. Prijavite se u video klub iz kojeg ste iznajmili film pomoću podataka za prijavljivanje i izaberite film iz liste preuzetih filmova. Označite ga i pritisnite **OK** da biste ga reprodukovali.

Televizija na mreži

Neki dobavljači digitalnog programa pružaju usluge televizije na mreži. Usluge televizije na mreži omogućavaju gledanje programa koje ste propustili. Posetite stranicu dobavljača programa za usluge televizije na mreži da biste pregledali dostupne programe.

Šta vam je potrebno

Da biste se povezali na usluge televizije na mreži potrebna vam je brza Internet veza na televizoru. Više informacija o povezivanju na mrežu potražite u odeljku **Pomoć > Podešavanja > Mreža**.

Otvaranje usluge televizije na mreži pomoću usluge Net TV

Da biste otvorili uslugu televizije na mreži pomoću usluge Net TV, pritisnite , izaberite opciju **Pretraži Net TV**, a zatim pritisnite **OK**. U listi Net TV usluga potražite ikonu TV kanala na kojem se prikazuje željeni program. Izaberite uslugu i pritisnite **OK**.

Otvaranje televizije na mreži za kanal

Da biste direktno pokrenuli uslugu televizije na mreži za određeni TV kanal, pritisnite **crveno** dugme. Ako je ta usluga dostupna, na televizoru će se otvoriti stranica dobavljača programa.

Dostupnost usluga televizije na mreži razlikuje se u zavisnosti od zemlje.

Opcije teleteksta

Dok je otvoren teletekst pritisnite  (opcije) da biste izabrali jednu od sledećih opcija:

- Zamrzni stranicu
- Dupli ekran
- T.O.P. pregled
- Povećaj
- Otkrij
- Prođi podstr.
- Jezik

Zamrzni stranicu

Da biste zaustavili automatsko listanje podstranica, pritisnite  (opcije), a zatim izaberite opciju **Zamrzni stranicu**.

Dupli ekran/Pun ekran

Da biste napravili uporedni prikaz TV kanala i teleteksta, pritisnite  (opcije), a zatim izaberite opciju **Dupli ekran**. Izaberite opciju **Pun ekran** da biste se vratili na prikaz preko celog ekrana.

T.O.P. pregled

Da biste otvorili T.O.P. teletekst, pritisnite  (opcije), a zatim izaberite opciju **T.O.P. pregled**.

Povećavanje

Da biste uvećali stranicu teleteksta radi ugodnijeg čitanja, pritisnite  (opcije), a zatim izaberite opciju **Povećaj**. Za pomeranje nadole koristite dugme ▼ ili ▲.

Otkrivanje

Da biste otkrili skrivene informacije na stranici, pritisnite  (opcije), a zatim izaberite opciju **Otkriti**.

Listanje podstranica

Da biste listali podstranice ako su dostupne, pritisnite  (opcije), a zatim izaberite opciju **Prođi podstr.**

Jezik

Da biste promenili grupu znakova koja se koristi za ispravno prikazivanje teleteksta, pritisnite  (opcije), a zatim izaberite opciju **Jezik**.

Podešavanje teleteksta

Jezik teleteksta

Neki dobavljači digitalnog TV programa pružaju teletekst na nekoliko jezika.

Da biste podesili primarni i sekundarni jezik teleteksta, pritisnite **🏠 > Podešavanje > Podeš. kanala**, zatim **Primarni** ili **Sekundarni teletekst**, pa izaberite željene jezike teleteksta.

Teletekst 2.5

Ako je dostupan, teletekst 2.5 pruža prikaz u više boja, sa boljom grafikom. Teletekst 2.5 je fabrički podrazumevano aktiviran.

Da biste ga isključili, izaberite **🏠 > Podešavanje > TV podeš. > Preference > Teletekst 2.5**.

3.2 Interaktivne TV usluge

Prednosti

Interaktivne TV usluge pružaju dodatne informacije ili programe na digitalnim TV kanalima. Dostupnost interaktivnih TV usluga zavisi od zemlje ili dobavljača programa. U prednosti spadaju poboljšane tekstualne informacije, televizija na mreži itd.

Za neke interaktivne TV usluge neophodna je brza veza sa Internetom. Pročitajte **Pomoć > Podešavanja > Mreža**.

Korišćenje interaktivnih TV usluga

Da biste otvorili interaktivne TV usluge, pritisnite **crveno** dugme tokom gledanja digitalnog kanala. Ako su interaktivne TV usluge dostupne, otvoriće se matična stranica dobavljača sadržaja.

Da biste zatvorili interaktivne TV usluge, pritisnite **↶** (nazad) dok se ne zatvori stranica sa interaktivnim TV uslugama.

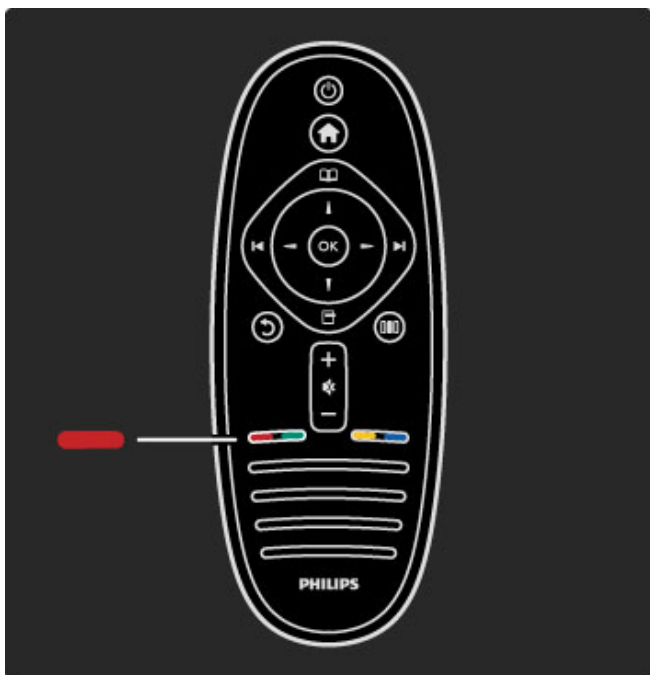

3.3 Multimedija

Pretraživanje USB uređaja

Možete da pregledate fotografije ili da reprodukujete muziku i video zapise sa USB memorijskog uređaja.

Povežite USB uređaj na USB priključak sa bočne leve strane televizora dok je televizor uključen. Televizor će prepoznati uređaj i prikazaće listu sa njegovim sadržajem. Ako se lista ne pojavi automatski, pritisnite **⬆**, izaberite opciju **Pretraži USB**, a zatim pritisnite **OK**.

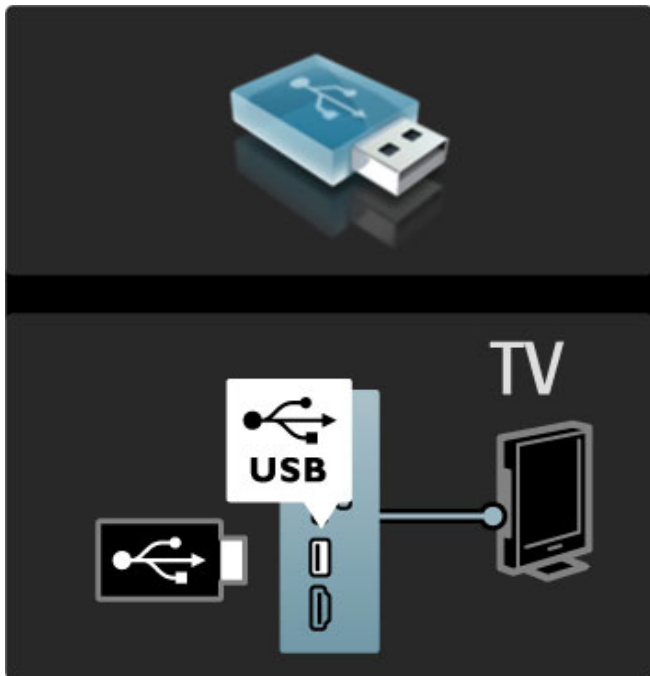

Da biste zatvorili opciju Pretraži USB, pritisnite **⬆** i izaberite neku drugu funkciju ili isključite USB uređaj.

Pregledanje fotografija

Da biste pregledali fotografije, izaberite fotografiju iz liste, a zatim pritisnite **OK**. Ako fascikla sadrži više fotografija, televizor će pokrenuti projekciju slajdova sa tim fotografijama.

Da biste zaustavili, pritisnite **⏏** (opcije), a zatim izaberite opciju **Stop**.

Da biste pauzirali/ponovo pokrenuli projekciju slajdova, pritisnite **O**.

Da biste prikazali sledeću fotografiju, pritisnite **▶**.

Da biste prikazali prethodnu fotografiju, pritisnite **◀**.

Opcije za fotografije

Pritisnite **⏏** (opcije) da biste izabrali jednu od sledećih opcija:

- Prikaži informacije
- Zaustavi
- Reprodukuj jednom/Ponovi
- Rotiraj
- Uklj./isklj. nasumično
- Brzina projekcije slajdova
- Prelaz u projekciji slajdova
- Postavi kao Scenea

Nasumično uključeno

Nasumično prikazivanje fotografija.

Postavljanje kao Scenea

Postavite trenutnu fotografiju kao pozadinu za funkciju Scenea.

Reprodukcija video zapisa ili muzike

Da biste reprodukovali video zapise ili muziku, izaberite datoteku iz listi i pritisnite **OK**. Ako fascikla sadrži više muzičkih datoteka ili datoteka video zapisa, televizor će ih reprodukovati uzastopno.

Da biste zaustavili reprodukciju, pritisnite **⏏** (opcije).

Da biste pauzirali/nastavili reprodukciju, pritisnite **OK**.

Da biste reprodukovali sledeću datoteku iz fascikle, pritisnite **▶**.

Da biste reprodukovali prethodnu datoteku, pritisnite **◀**.

Da biste premotavali unapred, pritisnite **▶**.

Da biste premotavali unazad, pritisnite **◀**.

Opcije za muziku i video zapise

Pritisnite **⏏** (opcije) da biste izabrali jednu od sledećih opcija:

- Zaustavi
- Reprodukuj jednom/Ponovi
- Uklj./isklj. nasumično

Muzika sa fotografijama

Možete istovremeno da reprodukujete muziku i da pregledate fotografije. Morate prvo da pokrenete reprodukciju muzike, a zatim fotografija.

1 Izaberite fasciklu koja sadrži muzičke datoteke i pritisnite **OK**.

2 Izaberite fasciklu koja sadrži datoteke fotografija i pritisnite **OK**.

Da biste zaustavili, pritisnite **⏏** (opcije), a zatim izaberite opciju **Stop**.

Isključivanje ekrana

Ako samo slušate muziku, možete da isključite ekran televizora da biste uštedeli energiju.

Da biste isključili ekran, pritisnite **zeleno dugme**, izaberite opciju **Isključi ekran**, a zatim pritisnite **OK**. Da biste ponovo uključili ekran, pritisnite bilo koje dugme na daljinskom upravljaču.

Listu kompatibilnih formata za reprodukciju potražite u odeljku **Pomoć > Specifikacije > Multimedija**.

Pretraživanje sadržaja sa računara

Možete da pregledate fotografije ili da reprodukujete muziku i video zapise sa računara u kućnoj mreži.

Šta vam je potrebno

Da biste pristupali tim datotekama na računaru, potrebno je da televizor povežete na kućnu mrežu. Takođe je potrebno da na računaru instalirate softver za medijski server kako biste datotekama mogli da pristupate sa televizora.

Više informacija o povezivanju na mrežu potražite u odeljku

Pomoć > Podešavanja > Mreža.

Pretraživanje sadržaja sa računara

Da biste pretraživali datoteke na računaru, pritisnite **⬆**, izaberite opciju **Pretraži računar**, a zatim pritisnite **OK**. Ako mrežna veza nije uspostavljena kada izaberete opciju Pretraži računar, instalacija mreže će automatski započeti. Pratite uputstva na ekranu.

Da biste zatvorili funkciju Pretraži računar, pritisnite **⬆**, a zatim izaberite drugu funkciju.

Više informacija o pregledanju i reprodukciji datoteka potražite u odeljku **Pomoć > Više o... > Multimedija > Pretraživanje USB uređaja**.

Listu kompatibilnih formata za reprodukciju potražite u odeljku **Pomoć > Specifikacije > Multimedija**.

Scenea

Pomoću funkcije Scenea možete da postavite sliku kao pozadinu na ekranu televizora. Izaberite omiljenu fotografiju iz svoje kolekcije.

Da biste otvorili funkciju Scenea, pritisnite , izaberite opciju **Scenea**, a zatim pritisnite **OK**. Ako još uvek niste izabrali fotografiju, biće prikazana unapred postavljena fotografija. Da biste zatvorili funkciju Scenea, pritisnite bilo koje dugme na daljinskom upravljaču.

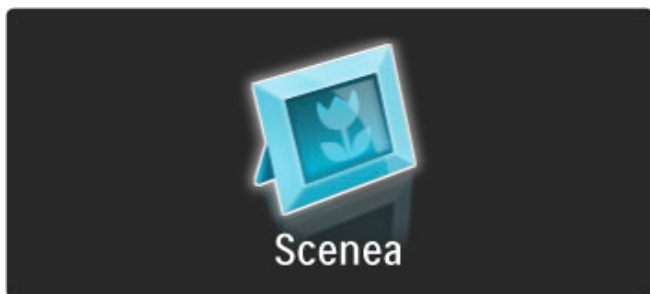



Izbor fotografije za funkciju Scenea

1 Izaberite fotografiju sa povezanog USB uređaja ili računara. Fotografija mora da bude u formatu JPEG.

2 Dok je fotografija označena u listi Pretraži USB ili Pretraži računar pritisnite  (opcije), izaberite opciju **Postavi kao Scenea**, a zatim pritisnite **OK**. Ako se složite da zamenite trenutnu fotografiju, biće postavljena nova fotografija.

Scenea svetlo za opuštanje

Da biste isključili Ambilight kada je uključena funkcija Scenea, pritisnite  (podešavanje). Možete i da pritisnete  (Ambilight) sa prednje strane televizora.

Ušteda energije

Da biste televizor podesili na postavku za uštedu energije, pritisnite  (podešavanje), izaberite opciju **Smart slika**, a zatim pritisnite **OK**. Izaberite opciju **Ušteda energ.**

Detalji

Ako je uključena funkcija Scenea, televizor će nakon 4 sata automatski preći u stanje mirovanja. 1 minut pre isključivanja će se prikazati upozorenje. Ovim automatskim prebacivanjem u stanje mirovanja sprečava se nepotrebna potrošnja energije u slučaju da zaboravite da je funkcija Scenea uključena.

Ako je aktiviran tajmer za isključivanje, televizor će automatski preći u stanje mirovanja nakon isteka podešenog vremena. Funkcija Scenea ne podržava zvuk.

3.4 Zaključavanje i tajmeri

Zaštita dece

Ako želite da sprečite decu da gledaju neki kanal ili program, možete da zaključavate kanale ili da blokirate programe koji su neprikladni za decu.

Roditeljsko rangiranje zaštite za decu

Neki dobavljači programa koji emituju digitalni signal rangiraju svoj program po prikladnosti za različite uzraste. Ako određeni program po rangiranju nije prikladan uzrastu vašeg deteta ili starijim uzrastima, taj program će biti blokiran.

Da biste gledali program koji je blokiran morate da unesete kôd za funkciju Dečija brava. Roditeljsko rangiranje zaštite za decu postavlja se za sve kanale.

Aktiviranje rangiranja po uzrastu

Pritisnite , a zatim izaberite opciju **Podešavanje > Podeš. kanala** pa **Dečija brava > Roditeljsko rangiranje zaštite za decu**. Da biste aktivirali rangiranje po uzrastu morate da unesete četvorocifreni kôd za funkciju Dečija brava. Ako niste postavili taj kôd, možete to da učinite sada.

Nakon što unesete kôd možete da aktivirate rangiranje po uzrastu. Ako određeni program po rangiranju nije prikladan uzrastu vašeg deteta ili starijim uzrastima, taj program će biti blokiran. Od vas će se tražiti da unesete kôd da biste deblokirali taj program. Za neke dobavljače programa, televizor blokira samo programe za starije uzraste.

Zaključavanje kanala

Da biste zaključali kanal, pritisnite , a zatim izaberite **Podešavanje > Podeš. kanala** pa **Dečija brava > Zaključavanje kanala**. Iz liste sa brojevima kanala izaberite kanal, a zatim pritisnite **OK** da biste ga zaključali.

Zaključani kanal će u listi biti obeležen sa **X**. Sada možete da izaberete drugi kanal koji ćete zaključati ili otključati. Zaključavanje će se aktivirati čim zatvorite meni.

Nije moguće zaključavati programe sa povezanih uređaja.

Menjanje koda

Da biste promenili trenutni kôd, pritisnite , a zatim izaberite **Podešavanje > Podeš. kanala** pa **Dečija brava > Promenite kôd**. Unesite trenutni kôd, a zatim dvaput unesite novi kôd. Novi kôd je postavljen.

Zaboravili ste kôd?

Ako ste zaboravili kod za otključavanje, nazovite centar za korisničku podršku kompanije Philips u svojoj zemlji. Broj telefona naći ćete u dokumentaciji koju ste dobili s televizorom ili ako posetite www.philips.com/support.

Sleep timer

Pomoću tajmera za isključivanje možete prebaciti televizor u stanje mirovanja u određeno vreme.

Da biste podesili tajmer za isključivanje, pritisnite  > **Podešavanje > TV podeš. > Preference > Tajmer za isključivanje**. Pomoću klizača možete da podesite vremenski interval do 180 minuta u koracima od 5 minuta. Ako podesite na 0 minuta, tajmer za isključivanje će biti deaktiviran.



Televizor uvek možete ranije da isključite ili da ponovo postavite vreme tokom odbrojavanja.

3.5 Titl i jezici

Titlovi

Titlovi su obično dostupni za sve programe. Možete podesiti da se titlovi stalno prikazuju. Način podešavanja razlikuje se u zavisnosti od toga da li je u pitanju analogni ili digitalni kanal. Za digitalne kanale moguće je podesiti željeni jezik titla.

Za analogne kanale

Da biste prikazali titl za određeni kanal, prebacite na njega i pritisnite  (pretraživanje), izaberite opciju **Teletekst**, a zatim pritisnite **OK**. Unesite broj stranice za prikazivanje titlova, obično 888, a zatim ponovo pritisnite  (pretraživanje) da biste zatvorili Teletekst. Titlovi će se prikazivati ako su dostupni. Svaki analogni kanal je neophodno odvojeno podesiti.

Za digitalne kanale

Nema potrebe aktivirati titlove u teletekstu za digitalne kanale. Možete da podesite željeni primarni i sekundarni jezik titla. Ako ti jezici nisu dostupni za neki kanal, možete da izaberete drugi jezik titla.

Da biste postavili primarni i sekundarni jezik titla, pritisnite , a zatim izaberite opciju **Podešavanje > Podeš. kanala** pa **Jezici > Primarni i Sekundarni titlovi**.

Da biste izabrali jezik titla kada nijedan od željenih jezika nije dostupan, pritisnite , izaberite **Jezik titla**, a zatim izaberite željeni privremeni jezik.

Meni titlova

Da biste otvorili meni za titlove, pritisnite .

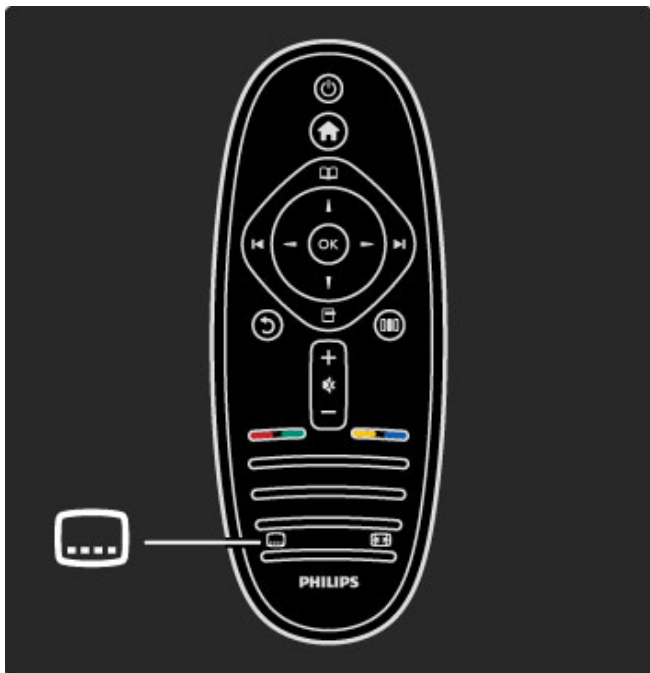

U meniju Titl možete da podesite opciju **Uklj.** ili **Isk.** Izaberite opciju **Ton prigušen** da biste omogućili prikazivanje titlova samo kada je zvuk isključen pomoću dugmeta .

Audio jezici

Digitalni TV kanali mogu prenositi više audio jezika koji idu uz program. Televizor možete da podesite tako da bira željene audio jezike ako su dostupni.

Da biste podesili željeni audio jezik, pritisnite , a zatim izaberite **Podešavanje > Podeš. kanala**, pa **Jezici > Primarni i Sekundarni zvuk**. Televizor će automatski izabrati postavljeni jezik ako je dostupan.

Da biste proverili da li je određeni audio jezik dostupan, pritisnite  (opcije), a zatim izaberite opciju **Audio jezik**. Možete da izaberete drugi audio jezik iz liste.

Neki digitalni TV kanali emituju specijalni zvuk i titlove prilagođene osobama sa oštećenim sluhom ili vidom. Pročitajte **Više o... > Univerzalni pristup**.

3.6 Univerzalni pristup

Uključivanje

Ako je uključena opcija Univerzalni pristup, funkcije televizora biće prilagođene osobama sa oštećenim sluhom ili vidom.

Uključivanje

Ako prilikom prve upotrebe niste aktivirali opciju Univerzalni pristup, možete svakako da je uključite pomoću menija Podešavanje.

Da biste uključili opciju Univerzalni pristup, pritisnite  > **Podešavanje** > **TV podeš.** > **Preferencije** > **Univerzalni pristup**. Izaberite opciju **Uklj.**, a zatim pritisnite **OK**.



Ako je u podešavanjima uključena opcija Univerzalni pristup, ona će biti dostupna u meniju Opcije. Podmeni Univerzalni pristup u meniju Opcije omogućava podešavanje specifičnih postavki za osobe sa oštećenim sluhom ili vidom.

Osobe oštećenog sluha

Neki digitalni TV kanali emituju specijalni zvuk i titlove prilagođene osobama sa oštećenim sluhom. Ako je uključena opcija za osobe oštećenog sluha, televizor će automatski reprodukovati prilagođeni zvuk i titlove ako su dostupni.

Uključivanje

Da biste uključili opciju za osobe oštećenog sluha, pritisnite  (opcije), izaberite opciju **Univerzalni pristup**, a zatim pritisnite **OK**. Izaberite opciju **Osobe oštećenog sluha**, pa **Uklj.**, a zatim pritisnite **OK**.

Da biste proverili da li je dostupan audio jezik za osobe sa oštećenim sluhom, pritisnite  (opcije), izaberite opciju **Audio jezik** i potražite audio jezik koji je označen sa .

Ako u meniju Opcije nije dostupna opcija Univerzalni pristup, uključite je u podešavanjima. Pročitajte **Pomoć** > **Više o...** > **Univerzalni pristup** > **Uključivanje**.

Osobe oštećenog vida



Određeni digitalni TV kanali u nekim zemljama emituju specijalni zvuk prilagođen osobama sa oštećenim vidom. Prilagođeni zvuk sadrži dodatne komentare.

Uključivanje

Da biste uključili opciju za osobe oštećenog vida, pritisnite  (opcije), izaberite opciju **Univerzalni pristup**, a zatim pritisnite **OK**. Izaberite opciju **Slabovide osobe**, pa **Uklj.** ili izaberite zvučnike preko kojih će se reprodukovati prilagođeni zvuk, ako je ta opcija dostupna. Televizor će reprodukovati zvuk za osobe oštećenog vida ako je dostupan.

Jačina zvuka - osobe oštećenog vida

Ako je dostupna opcija, možete i da podešavate jačinu zvuka dodatnih komentara.

Da biste proverili da li je dostupan audio jezik za osobe sa oštećenim vidom, pritisnite  (opcije), izaberite opciju **Audio jezik** i potražite audio jezik koji je označen sa .

Ako u meniju Opcije nije dostupna opcija Univerzalni pristup, uključite je u podešavanjima. Pročitajte **Pomoć** > **Više o...** > **Univerzalni pristup** > **Uključivanje**.

Zvuk dugmeta

Ova opcija omogućava reprodukovanje zvučnog signala svaki put kada pritisnete dugme na daljinskom upravljaču. Jačina zvuka je fiksirana.

Uključivanje

Da biste uključili opciju za zvuk dugmeta, pritisnite  (opcije), izaberite opciju **Univerzalni pristup**, a zatim pritisnite **OK**. Izaberite opciju **Zvuk dugmeta**, a zatim **Uklj.**

Ako u meniju Opcije nije dostupna opcija Univerzalni pristup, uključite je u podešavanjima. Pročitajte **Pomoć** > **Više o...** > **Univerzalni pristup** > **Uključivanje**.

4 Podešavanje

4.1 Slika, zvuk, Ambilight

Inteligentne postavke

Svaku od Smart postavki možete da podešavate pomoću postavki za sliku i zvuk u meniju za podešavanje televizora. Možete da podesite osvetljenost za Smart sliku ili nivo basa za Smart zvuk.

Da biste se vratili na originalne vrednosti Smart postavki tako što ćete opozvati promene koje ste napravili, prvo podesite televizor na Smart postavku koju želite da resetujete. Zatim pritisnite **🏠** > **Podešavanje** > **TV podeš.**, izaberite opciju **Ponovno podeš.** i pritisnite **OK** da biste potvrdili.

Više informacija o Smart postavkama slike i zvuka potražite u odeljku **Pomoć** > **Korišćenje televizora** > **Gledanje televizije** > **Smart postavke slike i zvuka**.

Slika

U meniju *Slika* možete pojedinačno podešavati sve postavke slike.

Da biste otvorili Postavke slike, pritisnite **🏠** > **Podešavanje** > **TV podeš.** > **Slika**.

• Kontrast

Podešavanje nivoa kontrasta slike.

• Osvetljenost

Podešavanje nivoa osvetljenosti slike.

• Boja

Podešavanje nivoa zasićenosti boja.

• Nijansa

Ako se koristi NTSC sistem, ova postavka služi za kompenzovanje varijacije boja.

• Oštrina

Podešavanje nivoa oštine finih detalja.

• Smanjenje šuma

Filtriranje i smanjivanje količine šuma na slici.

• Nijansa

Podešavanje boja na postavku **Normalno**, **Topla** (crvenkasta) ili **Hladna** (plavičasta). Izaberite opciju **Uobičajeno** da biste napravili sopstvenu postavku u meniju Uobičajeno.

• Uobičajena nijansa

Pomoću klizača podesite temperaturu boje slike.

• Perfect Pixel HD

Upravljanje naprednim postavkama za Perfect Pixel HD Engine.

— **Perfect Natural Motion** uklanja podrhtavanje pokreta i omogućava prikazivanje glatkih pokreta, naročito u filmovima.

— **200 Hz Clear LCD/100 Hz Clear LCD** obezbeđuje vrhunsku oštrinu pokreta, bolji nivo crne, visok kontrast sa mirnom slikom bez treperenja, kao i širi ugao vidljivosti.

— **Super rezolucija** omogućava vrhunsku oštrinu, naročito po linijama i konturama slike.

— **Savršen kontrast** služi za podešavanje nivoa na kojem televizor automatski poboljšava detalja u tamnim, srednjim i svetlim oblastima slike.

— **Dinamično pozadinsko osvetljenje** služi za podešavanje nivoa na kojem se može smanjiti potrošnja energije putem smanjivanja osvetljenosti ekrana. Izaberite opciju za efikasniju potrošnju energije ili opciju za najintenzivniju osvetljenost slike.

— **MPEG redukcija** omogućava glatkije prikazivanje digitalnih prelaza na slici.

— **Jača boja** obezbeđuje življi prikaz boja i poboljšava rezoluciju detalja jarkih boja.

— **Gama** je nelinearna postavka za osvetljenje slike i kontrast. Za postavljanje više ili niže gama vrednosti koristite klizač.

• PC režim

U slučaju povezivanja na računar, postavlja televizor na unapred definisane idealne postavke za računar.

• Svetlosni senzor

Automatsko podešavanje postavki slike i funkcije Ambilight u skladu sa osvetljenjem u prostoriji.

• Format slike

Pročitajte **Pomoć** > **Korišćenje televizora** > **Gledanje televizije** > **Format slike**.

• Ivce ekrana

Neznatno povećavanje slike radi sakrivanja izobličenih ivica.

• Promena slike

Pomeranje slike nagore/nadole ili nalevo/nadesno pomoću dugmadi sa strelicama.

Zvuk

U meniju *Zvuk*, možete pojedinačno podesiti sve postavke zvuka.

Da biste otvorili Postavke zvuka, pritisnite **🏠** > **Podešavanje** > **TV podeš.** > **Zvuk**.

• Niski tonovi

Podešavanje nivoa niskih tonova.

• Visoki ton

Podešavanje nivoa visokih tonova.

• Surround

Podešavanje surround zvučnog efekta za ugrađene zvučnike.

• Jačina slušalica

Podešavanje jačine zvuka za priključak za slušalice na televizoru.

• Auto podeš. zvuka

Smanjivanje iznenadnih razlika u jačini zvuka, npr. na početku reklama ili pri prelasku s jednog kanala na drugi.

• Ravnoteža

Podešavanje balansa levog i desnog zvučnika u skladu sa pozicijom sa koje slušate.

Ambilight

Pročitajte poglavlje Ambilight u odeljku **Pomoć** > **Korišćenje televizora** > **Ambilight**.

Ekološke postavke

Ekološke postavke objedinjavaju opcije za podešavanje televizora koje pomažu u zaštiti životne sredine.

Tokom gledanja televizije pritisnite **zeleno** dugme da biste otvorili **Ekološke postavke**. Aktivne postavke su označene sa **🌿**. Ponovo pritisnite da biste zatvorili.

Ušteda energije

Ova Smart postavka slike služi za podešavanje slike i funkcije Ambilight tako da se ostvari najveća ušteda energije. Da biste je uključili, izaberite opciju **Ušteda energ.** u meniju Ekološke postavke, a zatim pritisnite **OK**.

Da biste isključili opciju za uštedu energije, izaberite drugu Smart postavku slike iz menija **🔊** Podešavanje.

Isključivanje ekrana

Ako samo slušate muziku, možete da isključite ekran televizora da biste uštedeli energiju. Izaberite opciju **Isključi ekran**, a zatim pritisnite **OK**. Da biste ponovo uključili ekran, pritisnite bilo koje dugme na daljinskom upravljaču.

Svetlosni senzor

Ugrađeni svetlosni senzor automatski podešava postavke slike i funkcije Ambilight u skladu sa uslovima osvetljenja u prostoriji. Da biste ga uključili, izaberite opciju **Svetlosni senzor**, a zatim pritisnite **OK**. Da biste ga isključili, ponovo pritisnite **OK**.

4.2 Kanali

Menjanje redosleda i imena

Možete da menjate redosled kanala u listi kanala ili njihova imena.

Da biste promenili redosled ili ime kanala, pročitajte **Pomoć** > **Korišćenje televizora** > **Meniji** >  **Pretraživanje**.

Ažuriranje kanala

Prilikom prve upotrebe televizor je sve kanale sačuvao u listi kanala. Ako je televizor sačuvao digitalne kanale, može automatski da ažurira listu kanala novim kanalima. Ažuriranje liste kanala možete da pokrenete i ručno. Ažuriranje se odnosi samo na digitalne kanale.

Automatsko ažuriranje kanala

Jednom dnevno, u 6.00, televizor ažurira kanale i čuva nove kanale. Kanali koji nisu dostupni se uklanjaju. Prilikom uključivanja televizora prikazuje se poruka za nove ili uklonjene kanale. Televizor mora da bude u stanju mirovanja kako bi automatski ažurirao kanale.

Da biste isključili poruku koja se prikazuje prilikom uključivanja, pritisnite  > **Podešavanje** > **Podeš. kanala**, a zatim pritisnite **OK**. Izaberite opciju **Instaliranje kanala** > **Poruka za ažuriranje kanala**, pa **Isk**.

Da biste isključili automatsko ažuriranje kanala, pritisnite  > **Podešavanje** > **Podeš. kanala**, a zatim pritisnite **OK**. Izaberite opciju **Instaliranje kanala** > **Automatsko ažuriranje kanala** pa **Isk**.

Pokretanje ažuriranja

Da biste ručno pokrenuli ažuriranje liste kanala, pritisnite  > **Podešavanje** > **Traži kanale**, a zatim pritisnite **OK**. Izaberite opciju **Ažuriraj kanale**, a zatim pritisnite **OK**. Pritisnite **Start**. Ažuriranje može da potraje nekoliko minuta. Pratite uputstva na ekranu.

DVB-T i DVB-C

Ako su u vašoj zemlji dostupni kanali po sistemu DVB-T i po sistemu DVB-C, a ovaj televizor je prilagođen za oba sistema u vašoj zemlji, potrebno je da izaberete jedan od ta dva sistema tokom instalacije kanala prilikom prve upotrebe.

Ako želite da promenite DVB postavku kako biste započeli novu instalaciju kanala, pritisnite  > **Podešavanje** > **Podeš. kanala**, a zatim pritisnite **OK**. Izaberite opciju **Instaliranje kanala** > **Antena/Kabl**, a zatim pritisnite **OK**. Izaberite željenu DVB postavku.

Instalacija DVB-C kanala

Sve DVB-C postavke automatski se podešavaju radi jednostavnije upotrebe. Ako ste od dobavljača DVB-C programa dobili specifične DVB-C postavke, kao što je brzina protoka ili frekvencija, unesite ih kada se to od vas bude tražilo tokom instalacije.

DVB-T + DVB-C

Televizor možete da podesite tako da koristi DVB-T i DVB-C. Instalirajte jedan sistem, a zatim drugi. Nakon što završite obe instalacije, u listi kanala će biti prikazani DVB-T i DVB-C kanali.

Ponovno instaliranje

Prilikom prve upotrebe televizor je sve kanale sačuvao u listi kanala. Možete da ponovite punu instalaciju da biste resetovali jezik, zemlju i instalirali sve dostupne TV kanale.

Puna instalacija

Da biste obavili ponovnu instalaciju, pritisnite  > **Podešavanje** > **Traži kanale**, a zatim pritisnite **OK**. Izaberite opciju **Ponovo instaliraj kanale**, a zatim pritisnite **OK**. Pritisnite **Start**. Ažuriranje može da potraje nekoliko minuta. Pratite uputstva na ekranu.

Možete da menjate redosled kanala u listi kanala ili njihova imena.





Kvalitet prijema

Ako primete digitalni TV program, možete da proverite kvalitet i snagu signala svakog kanala.

Ako koristite antenu, možete da promenite njen položaj da biste poboljšali prijem.

Da biste proverili kvalitet prijema za digitalni kanal, prebacite na taj kanal i pritisnite  > **Podešavanje** > **Podeš. kanala**, a zatim pritisnite **OK**. Izaberite opciju **Instaliranje kanala** > **Digitalno: test prijema**, a zatim pritisnite **OK**.

Prikazaće se digitalna frekvencija tog kanala. Ako je prijem slab, možete da promenite položaj antene. Da biste ponovo proverili kvalitet signala za istu frekvenciju, izaberite opciju **Tražiti**, a zatim pritisnite **OK**.

Da biste ručno uneli specifičnu digitalnu frekvenciju, izaberite je, postavite pokazivač na broj pomoću dugmadi  i , a broj promenite pomoću dugmadi  i . Da biste proverili frekvenciju, izaberite opciju **Tražiti**, a zatim pritisnite **OK**.

Ako za prijem kanala koristite sistem DVB-C, biće dostupne opcije **Režim brzine protoka** i **Brzina protoka**. Za opciju **Režim brzine protoka** izaberite postavku **Automatski** osim u slučaju da ste od dobavljača programa dobili specifičnu vrednost za brzinu protoka. Vrednost brzine protoka unesite pomoću numeričke dugmadi.

Ručna instalacija - analogno

Analogni TV kanali mogu se ručno podešavati jedan po jedan.

Da biste ručno instalirali analogne kanale, pritisnite  > **Podešavanje** > **Podeš. kanala**, a zatim pritisnite **OK**. Izaberite opciju **Instaliranje kanala** > **Analog: ručna instalacija**, a zatim pritisnite **OK**.



1 Sistem

Da biste podesili TV sistem, izaberite opciju **Sistem**, a zatim pritisnite **OK**. Izaberite zemlju ili deo sveta u kojem se nalazite.

2 Pronalaženje kanala

Da biste pronašli kanal, izaberite opciju **Pronađi kanal**, a zatim pritisnite **OK**. Izaberite opciju **Tražiti**, a zatim pritisnite **OK**. Možete i ručno da unesete frekvenciju. Ako je kvalitet prijema slab, ponovo izaberite **Tražiti**. Ako želite da sačuvate kanal, izaberite opciju **Urađeno**, a zatim pritisnite **OK**.

3 Fino podešavanje

Da biste fino podesili kanal, izaberite opciju **Fino podešavanje**, a zatim pritisnite **OK**. Kanal možete fino da podesite pomoću dugmeta  ili . Ako želite da sačuvate pronađeni kanal, izaberite opciju **Urađeno**, a zatim pritisnite **OK**.

4 Čuvanje

Kanal možete da sačuvate na trenutnom broju ili na novom broju. Izaberite opciju **Ažurirati tekući kanal** ili **Memorišite kao novi kanal**.

Možete da ponavljate te korake sve dok ne pronađete sve dostupne analogne TV kanale.

Podešavanje sata

Digitalni kanali u nekim zemljama ne šalju UTC - usaglašene opšte informacije o vremenu. Prelazak na letnje/zimsko računanje vremena može da bude zanemaren, pa će televizor prikazivati pogrešno vreme.

Da biste podesili sat na televizoru, pritisnite **🏠** > **Podešavanje** > **TV podeš.** > **Preference** > **Sat**, pa izaberite opciju **U zavisnosti od zemlje**. Izaberite opciju **Letnje/zimsko vreme**, a zatim izaberite odgovarajuću postavku.

Da biste ručno podesili vreme i datum, izaberite opciju **Ručno**. Zatim izaberite opciju **Vreme** ili **Datum**.

4.3 Mreža

Prednosti

Pretraživanje sadržaja sa računara

Ako televizor povežete na kućnu mrežu, možete da pregledate fotografije i da reprodukujete muziku i video zapise sa računara ili uređaja za skladištenje. Nakon što podesite mrežu na televizoru, možete da pretražujete i reprodukujete datoteke sa računara na ekranu televizora.

Net TV

Ako televizor povežete na kućnu mrežu, možete da ga povežete i na uslugu Net TV. Net TV pruža Internet usluge i Web lokacije koje su prilagođene za prikazivanje na televizoru. Reprodukujete muziku i video zapise, čitate informacije, iznajmljujete filmove i još mnogo toga. Nakon što podesite mrežu možete da uživate u najboljim sadržajima sa Interneta na televizoru.

Šta vam je potrebno

Da biste televizor povezali na kućnu mrežu i na Internet, potrebno je da kućna mreža sadrži ruter. DHCP server na ruteru mora da bude uključen. Koristite ruter koji omogućava brzu vezu sa Internetom.

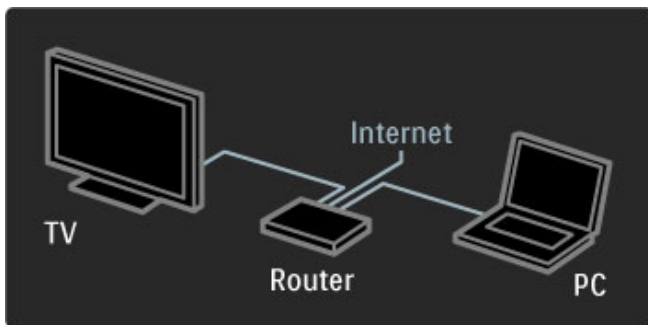

Ako želite da ga povežete kablom na ruter, biće vam potreban mrežni (Ethernet) kabl.

Televizor koristi DLNA protokol. Možete da koristite računar sa operativnim sistemom Microsoft Windows XP/Vista, Intel Mac OSX ili Linux.

Pronalaženje datoteka na računaru

Da biste na ekranu televizora pregledali datoteke sa računara, potrebno je da na računaru bude instaliran noviji softver za medijski server, kao što je Windows Media Player 11 ili sličan. Da biste datoteke pretraživali sa televizora, na računaru mora da bude instaliran softver za medijski server koji omogućava deljenje datoteka sa računara sa televizorom.

Listu podržanog softvera za medijski server potražite u odeljku **Pomoć > Specifikacije > Multimedija**.

Instalacija preko kabla

Povežite ruter na televizor i uključite ruter pre nego što započnete instalaciju mreže.

Da biste započeli instalaciju mreže, pritisnite **⬆**, izaberite opciju **Podešavanje > Povezivanje na mrežu**, a zatim pritisnite **OK**. Pratite uputstva na ekranu.

Televizor neprestano pretražuje dostupne mreže. DHCP server na ruteru mora da bude uključen.

Ako se to od vas bude tražilo, prihvatite uslove Ugovora o licenciranju sa krajnjim korisnikom.

Više informacija o načinu povezivanja potražite u odeljku **Pomoć > Povezivanje > Mreža > Žična**.

Postavke mreže

Da biste otvorili postavke mreže, pritisnite **⬆** > **Podešavanje > Podeš. mreže**, a zatim pritisnite **OK**.

Dostupne su postavke za tip mreže, IP i MAC adresu, jačinu signala, brzinu, način šifrovanja itd. Možete da podesite DHCP i automatsko dodeljivanje IP adresa, postavke IP konfiguracije, DMR i ime televizora u mreži.

4.4 Uređaji

EasyLink HDMI-CEC

Pomoću daljinskog upravljača za televizor možete da upravljate uređajima koji podržavaju EasyLink (HDMI-CEC) i povezani su pomoću HDMI kabla. Uređaji koji podržavaju EasyLink automatski prikazuju svoje funkcije u glavnom meniju. Funkcija EasyLink je podrazumevano uključena na televizoru.

Kada je povezan EasyLink uređaj, dostupne su sledeće EasyLink funkcije:

- **Reprodukcija pritiskom na jedno dugme**
Ubacite disk i pritisnite dugme za reprodukciju na uređaju. Televizor će se uključiti iz stanja mirovanja i automatski početi da reprodukuje sadržaj sa diska.

- **Stanje mirovanja sistema**
Pritisnite  na daljinskom upravljaču da biste sve EasyLink uređaje prebacili u stanje mirovanja.

Proverite da li su li sve HDMI-CEC postavke na uređaju ispravno podešene. EasyLink i EasyLink daljinski upravljač možda neće raditi sa uređajima drugih proizvođača.

HDMI-CEC na uređajima drugih proizvođača

Funkcija HDMI-CEC ima različite nazive u zavisnosti od proizvođača. Neki primeri naziva: Anynet, Aquos Link, Bravia Theatre Sync, Kuro Link, Simplink i Viera Link. Neke funkcije drugih proizvođača nisu u potpunosti kompatibilne sa funkcijom EasyLink.

EasyLink daljinski upravljač

Pomoću EasyLink daljinskog upravljača, daljinskim upravljačem televizora možete upravljati uređajem koji trenutno gledate na televizoru. Uređaj mora imati funkciju EasyLink (HDMI-CEC) koja mora biti aktivirana. Uređaj takođe mora biti povezan HDMI kablom.

Dok je EasyLink uređaj povezan izaberite ga (aktivnost) kako biste omogućili upravljanje funkcijama tog uređaja pomoću daljinskog upravljača za televizor.

Da biste se vratili na TV, izaberite opciju **Gledanje televizije** u glavnom meniju  i pritisnite taster **OK**.

Isključivanje funkcije EasyLink daljinski upravljač

Da biste isključili funkciju EasyLink daljinski upravljač, izaberite Glavni meni  > **Podešavanje** > **TV podeš.**, a zatim izaberite opciju **EasyLink** > **EasyLink daljinski upravljač** pa **Isk.**

Više informacija o funkciji EasyLink potražite u odeljku **Pomoć** > **Podešavanja** > **Uređaji** > **EasyLink HDMI-CEC**.

Dodavanje novog uređaja

Povezani uređaji koji podržavaju EasyLink (HDMI-CEC) automatski će prikazati svoje funkcije u glavnom meniju. Jedan uređaj može da doda više funkcija. Uređaj mora da bude povezan pomoću HDMI kabla.

Ako se povezani uređaj ne prikazuje u glavnom meniju, možda je funkcija EasyLink na uređaju isključena.

Ako povezani uređaj nema podršku za EasyLink (HDMI-CEC) ili nije povezan pomoću HDMI kabla, biće potrebno da ga ručno dodate pomoću opcije **Dodajte svoje uređaje** u glavnom meniju.

Dodavanje uređaja

U glavnom meniju izaberite opciju **Dodajte svoje uređaje**, a zatim pritisnite **OK**. Pratite uputstva na ekranu.

Televizor će tražiti da izaberete uređaj i priključak na koji je uređaj povezan.

Uređaj i njegove funkcije će zatim biti dodati u glavni meni.

Preimenovanje uređaja

Da biste preimenovali dodati uređaj ili funkciju, pritisnite  (opcije) i izaberite opciju **Promenite ime**. Dugmad na daljinskom upravljaču koristite za unos imena kao kod pisanja SMS/tekstualnih poruka.

Brisanje uređaja

Da biste izbrisali uređaj ili funkciju iz glavnog menija, izaberite stavku koju želite da izbrisate i pritisnite  (opcije), a zatim izaberite opciju **Ukloni ovaj uređaj**.

Ako uređaj ili funkcija nastavi da se prikazuje u glavnom meniju nakon brisanja, isključite funkciju EasyLink na uređaju kako biste sprečili pojavljivanje ovog automatskog iskačućeg prozora.

Zvuk

Ako je povezan audio sistem, dostupne su i sledeće EasyLink funkcije:

- **Kontrola sistemskog zvuka**

Kada povežete audio sistem, možete da slušate zvuk s televizora kroz audio sistem. Zvučnici televizora biće automatski utišani.

- **Surround režim**

Ako je u glavnom meniju izabran noviji Philips uređaj, na televizoru možete da menjate postavku surround zvuka za taj uređaj. Da biste promenili tu postavku, pritisnite  (podešavanje), izaberite opciju **Surround režim**, a zatim pritisnite **OK**. Za opciju **Sledeći režim** pritisnite **OK** da biste pregledali dostupne režime na uređaju.

- **Smart zvuk**

Ako je u glavnom meniju izabran noviji Philips uređaj, na televizoru možete da menjate postavku Smart zvuka za taj uređaj. Da biste promenili tu postavku, pritisnite  (podešavanje), izaberite opciju **Smart zvuk**, a zatim pritisnite **OK**. Iz liste izaberite režim zvuka.

- **Isključivanje ekrana**

Ako noviji Philips uređaj koji je izabran u glavnom meniju šalje samo zvuk na televizor, možda će se pojaviti poruka sa preporukom da isključite ekran televizora. Da biste isključili ekran ako se prikaže ta poruka, izaberite opciju **Isklj. ekr.**, a zatim pritisnite **OK**. Da biste ponovo uključili ekran, pritisnite .

- **Zvučnici televizora**

Zvučnici televizora će se automatski isključiti kada u glavnom meniju izaberete EasyLink audio uređaj. Zvučnike televizora možete da podesite i tako da uvek/nikada ne reprodukuju zvuk, a televizor možete da podesite tako da uvek pokreće audio uređaj i da reprodukuje zvuk preko njega.

Da biste podesili zvučnike televizora, pritisnite  > **Podešavanje** > **TV podeš.** > **EasyLink** > **Zvučnici televizora**. Opciju **EasyLink aut. pokr.** izaberite samo ako želite da se zvuk uvek reprodukuje preko audio uređaja.

Sinhronizacija zvuka i video zapisa

Kada je na televizor povezan sistem kućnog bioskopa (Home Theatre System - HTS), slika na televizoru i zvuk sa sistema kućnog bioskopa trebalo bi da budu sinhronizovani. Neusaglašenost će biti vidljiva u scenama sa razgovorom tako što će se rečenice završavati pre nego što usne osoba na ekranu prestanu da se pomeraju.

HDMI-ARC

Najnoviji modeli sistema kućnog bioskopa sa ugrađenim plejerima za diskove automatski podešavaju sinhronizaciju zvuka i video zapisa ako su povezani putem HDMI-ARC (HDMI - Audio Return Channel) veze.

Sinhronizacija kašnjenja zvuka

Drugi sistemi kućnog bioskopa možda će morati da koriste funkciju za sinhronizaciju kašnjenja zvuka. Povećavajte vrednost kašnjenja na sistemu kućnog bioskopa dok ne postignete sinhronizaciju između slike i zvuka. Možda će biti potrebno podesiti vrednost kašnjenja 180 ms. Dodatne informacije potražite u korisničkom priručniku za sistem kućnog bioskopa.

Ako ste na sistemu kućnog bioskopa podesili vrednost kašnjenja, potrebno je da na televizoru isključite opciju **Kašnjenje audio izlaza** ako je vrednost kašnjenja podešena za sve izlazne priključke na sistemu kućnog bioskopa. Da biste isključili opciju Kašnjenje audio izlaza, pritisnite **▲**, a zatim izaberite opciju **Podešavanje > TV podeš.** > **Preference > Kašnjenje audio izlaza**. Izaberite opciju **Isk.**, a zatim pritisnite **OK**.

Ako na sistemu kućnog bioskopa ne možete da podesite vrednost kašnjenja ili ako maksimalna postavka nije dovoljna, možete da isključite funkciju za obradu slike Perfect Natural Motion na televizoru. Da biste isključili funkciju Perfect Natural Motion, pritisnite **▲** i izaberite **TV podeš.** > **Slika > Perfect Natural Motion**. Izaberite opciju **Isk.**, a zatim pritisnite **OK**.

Automatsko pomeranje titla

Ako DVD ili Blu-ray Disc reprodukujete sa novijeg modela Philips plejera, televizor može da pomeri titl nagore. Na taj način će titl biti vidljiv bez obzira na format slike koji izaberete. Funkcija Automatsko pomeranje titla je podrazumevano uključena.

Da biste isključili funkciju Automatsko pomeranje titla, pritisnite **▲** > **Podešavanje > TV podeš.** > **EasyLink > Automatsko pomeranje titla**. Izaberite opciju **Isk**.

Veza Pixel Plus

Drugi uređaji, kao što su DVD ili Blu-ray Disc plejeri, možda poseduju ugrađene funkcije za obradu slike. Da bi se izbegao loš kvalitet slike izazvan smetnjama u vezi sa funkcijom za obradu slike na televizoru, trebalo bi isključiti funkcije za obradu slike na tim uređajima. Televizor se isporučuje sa uključenom funkcijom Pixel Plus veza i onemogućava funkcije za obradu slike na povezanim uređajima.

Da biste isključili funkciju Pixel Plus veza, pritisnite **▲** > **Podešavanje > TV podeš.** > **EasyLink > Pixel Plus veza**. Izaberite opciju **Isk**.

4.5 Softver

Trenutna verzija

Da biste prikazali trenutnu verziju softvera za televizor, pritisnite **⬆** > **Podešavanje** > **Softver. podeš.**, a zatim pritisnite **OK**. Izaberite opciju **Informacije o trenutnom softveru**, a zatim pročitajte **Verzija: . . .**

Ažuriranje putem Interneta

Ako je televizor povezan na Internet, možda će se prikazati poruka od strane kompanije Philips sa obaveštenjem da je dostupna nova verzija softvera za televizor. Potrebna je brza veza sa Internetom.

Ako se prikaže ta poruka, preporučuje se da obavite ažuriranje. Izaberite opciju **Ažuriraj**. Pratite uputstva na ekranu.

Možete i ručno da proverite da li je dostupna nova verzija softvera. Da biste proverili da li je dostupna nova verzija, pritisnite **⬆** > **Podešavanje** > **Ažurirajte softver**, a zatim pritisnite **OK**. Pratite uputstva na ekranu.

Nakon završetka ažuriranja, televizor će se automatski isključiti, a zatim ponovo uključiti. Sačekajte da se televizor uključi. Nemojte pritiskati dugme za napajanje **⏻** na televizoru.

Ažuriranje putem USB uređaja

Možda je neophodno ažurirati softver za televizor. Potreban je računar sa brzom Internet vezom i USB memorijski uređaj pomoću kojeg ćete softver preneti na televizor. Trebalo bi da na USB memorijskom uređaju bude 256 MB slobodnog prostora. Proverite da li je isključena zaštita od upisivanja.

- 1 Početak
- 2 Identifikovanje
- 3 Preuzimanje
- 4 Ažuriranje softvera za televizor

1 Pokretanje ažuriranja na televizoru

Da biste pokrenuli ažuriranje softvera, pritisnite **⬆** > **Podešavanje** > **Ažuriraj odmah**.

2 Identifikovanje televizora

Povežite USB memorijski uređaj na priključak sa bočne strane televizora, izaberite opciju **Start**, a zatim pritisnite **OK**. Identifikaciona datoteka će biti upisana na USB memorijski uređaj.

3 Preuzimanje softvera za televizor

Povežite USB memorijski uređaj na računar. Pronađite datoteku **update.htm** na USB memorijskom uređaju i dvaput kliknite na nju. Kliknite na dugme **Pošalji ID**. Ako je dostupna nova verzija softvera, preuzmite .zip datoteku. Nakon završetka preuzimanja, otpakujte zip datoteku pa iskopirajte datoteku **autorun.upg** na USB memorijski uređaj. Nemojte da je iskopirate unutar fascikle.

4 Ažuriranje softvera za televizor

Ponovo povežite USB memorijski uređaj na televizor. Ažuriranje će započeti automatski. Televizor će se isključiti na 10 sekundi, a zatim ponovo uključiti. Sačekajte.

Nemojte da . . .

- koristiti daljinski upravljač
- isključujete USB memorijski uređaj iz televizora

Ako dođe do nestanka struje u toku ažuriranja, ne isključujte USB uređaj iz televizora. Kada se ponovo uspostavi snabdevanje strujom, ažuriranje će se nastaviti.

Po završetku ažuriranja na ekranu će se pojaviti poruka **Operacija je uspešno obavljena**. Isključite USB uređaj i pritisnite **⏻** na daljinskom upravljaču.

Nemojte da . . .

- pritisnite **⏻** dvaput
- koristiti prekidač **⏻** na televizoru

Televizor će se isključiti (na 10 sekundi), a zatim ponovo uključiti. Sačekajte.

Softver televizora je ažuriran. Možete ponovo da koristite televizor.

Da biste sprečili slučajno ažuriranje softvera televizora, izbrišite datoteku autorun.upg sa USB memorijskog uređaja.

5 Priključci

5.1 Prvo povezivanje

Kabl za napajanje

Kabl za napajanje povežite na priključak za napajanje na televizoru.

Prilikom izvlačenja kabla uvek vucite utikač, a ne kabl.

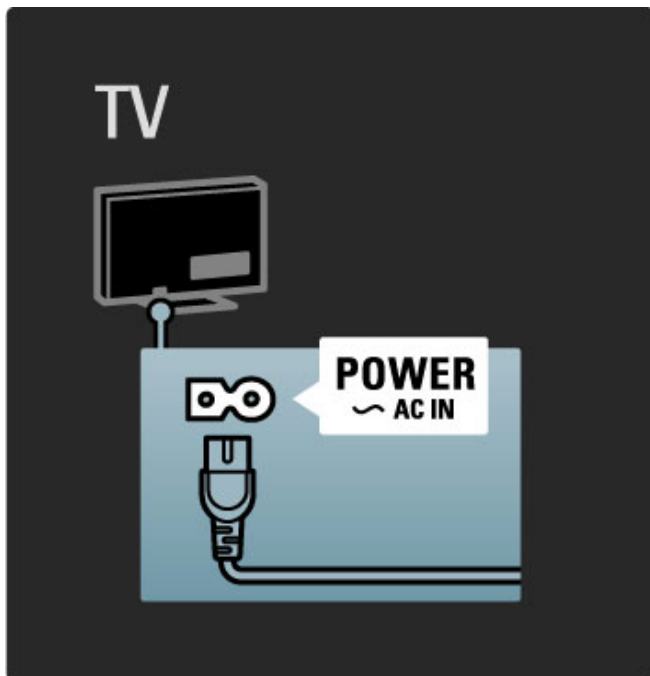

Iako ovaj televizor troši vrlo malo energije u stanju mirovanja, isključite televizor pomoću dugmeta za napajanje ako ga nećete koristiti duže vreme da biste uštedeli energiju.

Više informacija o dugmetu za napajanje potražite u odeljku **Pomoć > Za početak > Tasteri na televizoru > Dugme za napajanje**.

Vodite računa da kabl za napajanje bude čvrsto umetnut u TV. Neka utičnica u koju je uključen kabl za napajanje uvek bude dostupna.

Antenski kabl

Pronađite priključak za antenu na zadnjoj strani televizora. Kabl antene čvrsto umetnite u priključak **Antena** .

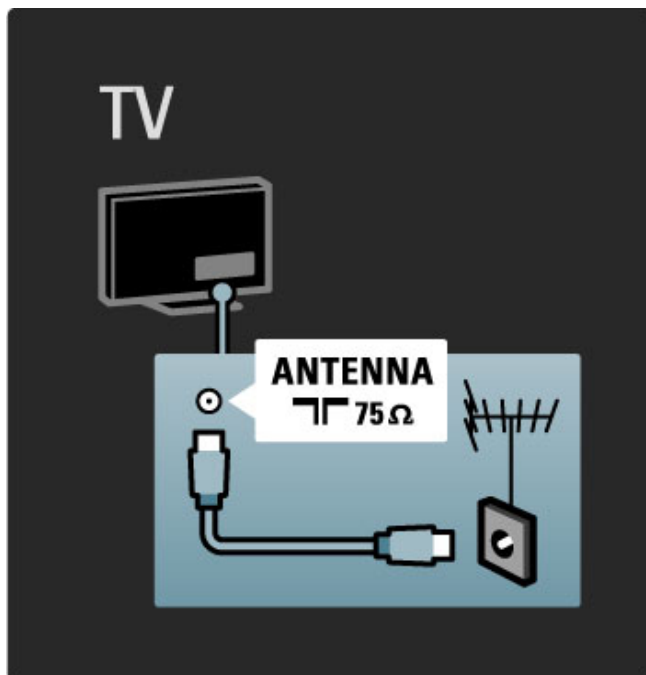

5.2 O kablovima

Kvalitet kabla

Pre povezivanja uređaja na televizor proverite koji priključci postoje na uređaju. Uređaj povežite na televizor pomoću najkvalitetnijeg dostupnog kabla. Kablovi visokog kvaliteta garantuju dobar prenos slike i zvuka. Pročitajte ostala poglavlja u odeljku **O kablovima**.

Dijagrami za povezivanje koji su prikazani u odeljku **Pomoć > Povezivanje > Povezivanje uređaja** predstavljaju preporuke. Moguće su i druge konfiguracije.

HDMI

HDMI veza pruža najbolji kvalitet slike i zvuka. HDMI kabl omogućava prenos video i audio signala. HDMI kabl koristite za HD TV signal. Prenos slike i zvuka pomoću HDMI kabla obavlja se u samo jednom smeru. Nemojte da koristite HDMI kabl duži od 5 m.

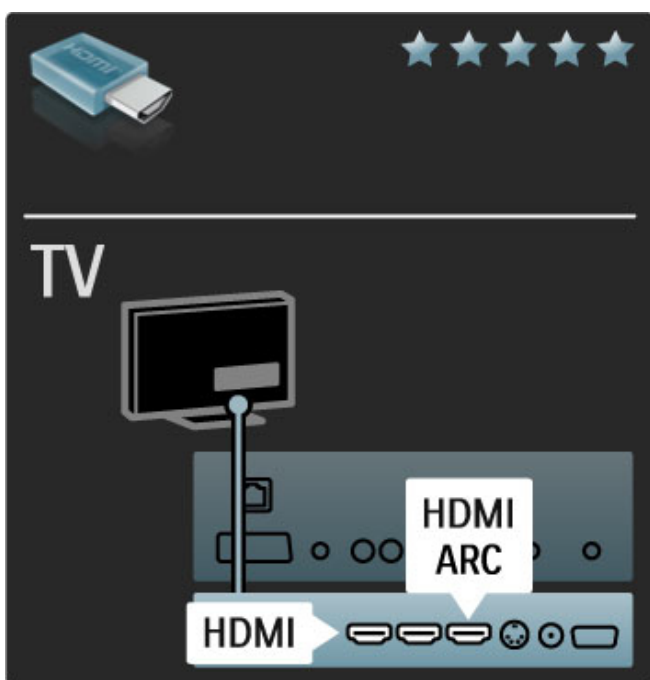

EasyLink HDMI-CEC

Ako su uređaji povezani putem HDMI veze i podržavaju EasyLink, njima možete da upravljate pomoću daljinskog upravljača za televizor. Više informacija o funkciji EasyLink potražite u odeljku **Pomoć > Podešavanja > Uređaji > EasyLink HDMI-CEC**.

HDMI-ARC

Ako imate sistem kućnog bioskopa koji podržava HDMI-ARC (Audio Return Channel) vezu, taj uređaj možete da povežete sa televizorom pomoću samo jednog HDMI kabla. Koristite priključak HDMI1 ARC.

Nema potrebe za audio kablom koji je obično neophodan (kabl koji služi za povezivanje digitalnog audio izlaza na televizoru sa digitalnim audio ulazom na uređaju). Povratna audio veza je ugrađena u HDMI-ARC priključak. Nije vam potreban specijalni HDMI kabl.

ARC kanal možete da ostavite uključen ako koristite dodatni digitalni audio kabl. Svakako možete da isključite funkciju HDMI-ARC. Da biste isključili ARC za priključak HDMI 1, pritisnite **⬆** > **Podešavanje > TV podeš.** > **EasyLink > HDMI 1 ARC**, a zatim izaberite opciju **Isk.**, pa pritisnite **OK**.

DVI na HDMI

Ako uređaj poseduje samo DVI priključak, koristite adapter DVI na HDMI. Upotrebite jedan od HDMI priključaka i dodajte stereo audio kabl koji ćete povezati na priključak **Audio ulaz VGA/HDMI** na zadnjoj strani televizora za prenos zvuka.

Zaštita od kopiranja

DVI i HDMI kablovi podržavaju HDCP (High-bandwidth Digital Contents Protection). HDCP je signal za zaštitu od kopiranja sadržaja sa DVD ili Blu-ray Disc diska. Poznat je i pod nazivom DRM (Digital Rights Management).

Y Pb Pr

Vežu komponentni video YPbPr koristite zajedno sa levim i desnim priključkom za zvuk.

Prilikom povezivanja, vodite računa o boji YPbPr priključaka. YPbPr podržava HD TV signal.

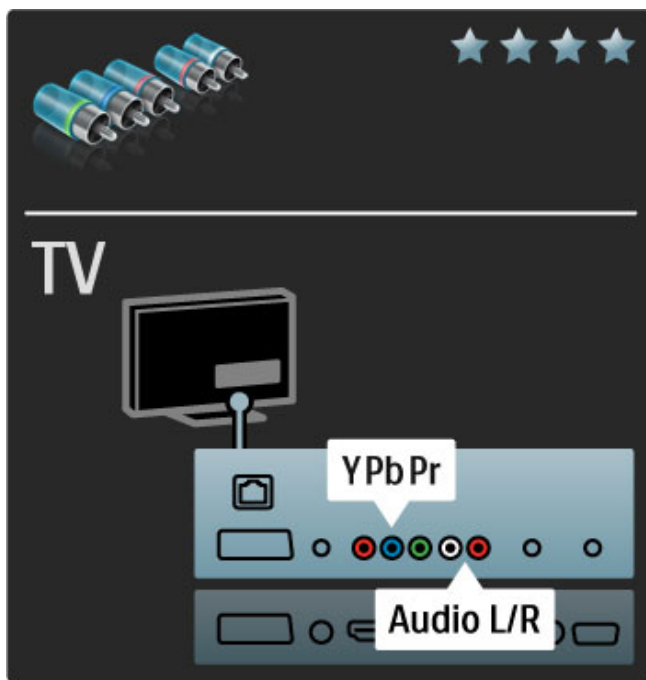

Scart

Scart kabl omogućava prenos video i audio signala. Scart priključci podržavaju RGB video signal, ali ne i HD TV signal.

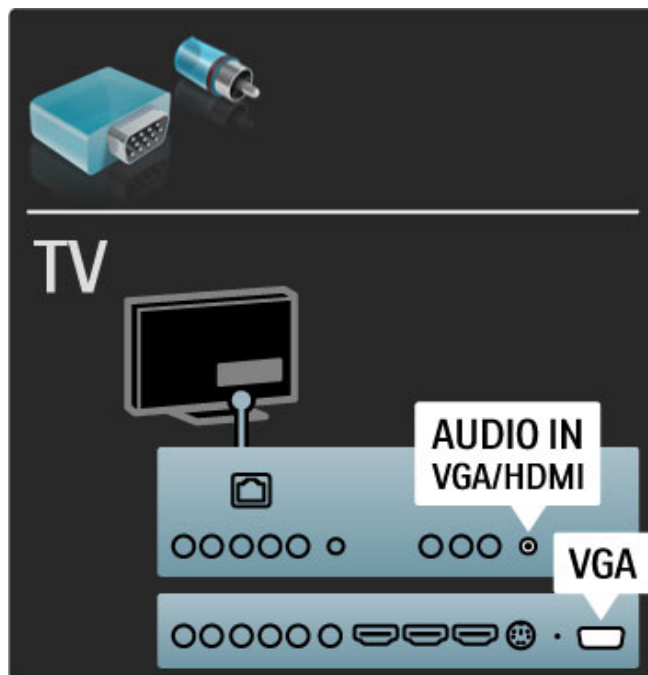
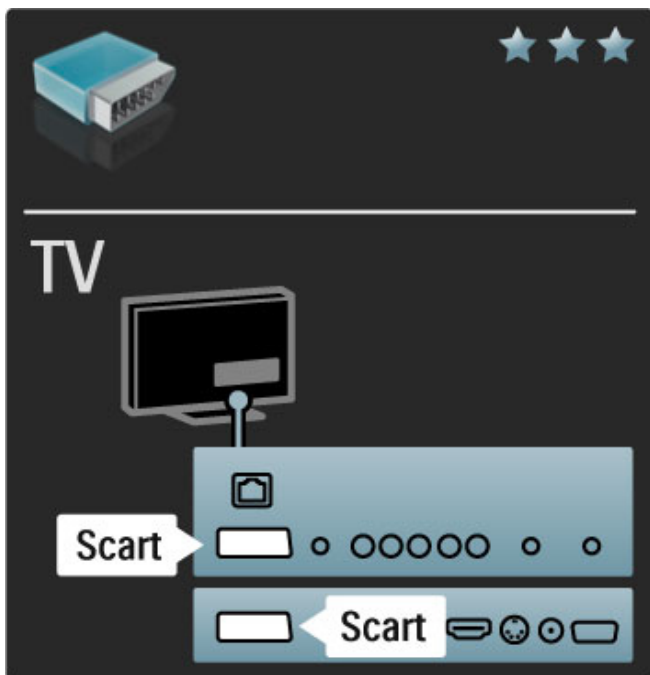

Video

Ako imate uređaj koji koristi samo Video (CVBS) vezu, biće potrebno da koristite **adapter Video na Scart** (kupuje se odvojeno). Možete da obezbedite i stereo vezu za zvuk. Adapter povežite na Scart priključak na televizoru.

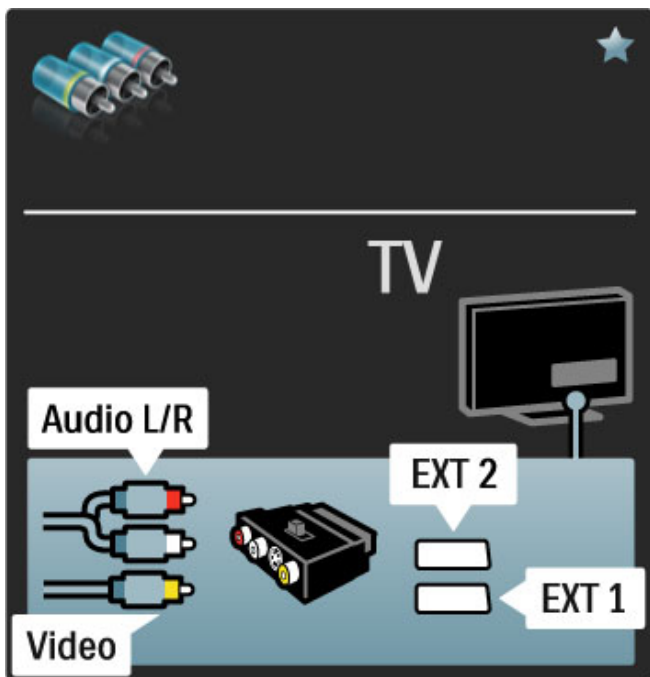

VGA

Za povezivanje računara na televizor koristite VGA kabl (priključak DE15). Uz ovu vezu televizor možete koristiti kao monitora računara. Možete dodati i stereo audio kabl za prenos zvuka.

Da biste povezivanje sa računarom obavili putem VGA veze, pročitajte **Pomoć > Povezivanje > Povezivanje više uređaja > Televizor kao računarski monitor**.

5.3 Povezivanje uređaja

SoundBar

Prvo povežite uređaj na televizor pomoću HDMI kablja.

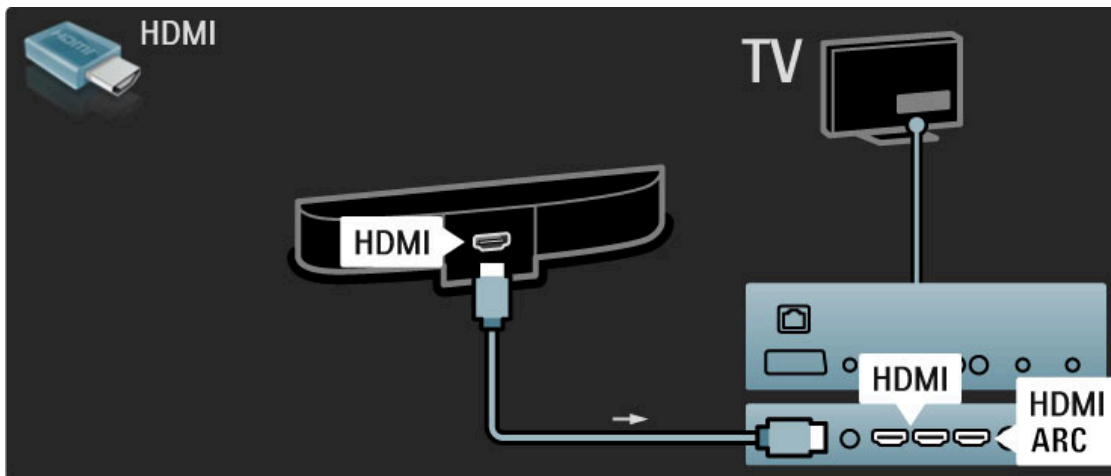

Ako na televizoru i na uređaju koristite HDMI-ARC vezu, nema potrebe ni za jednim drugim kablom. Ako to nije slučaj, nastavite da čitate.

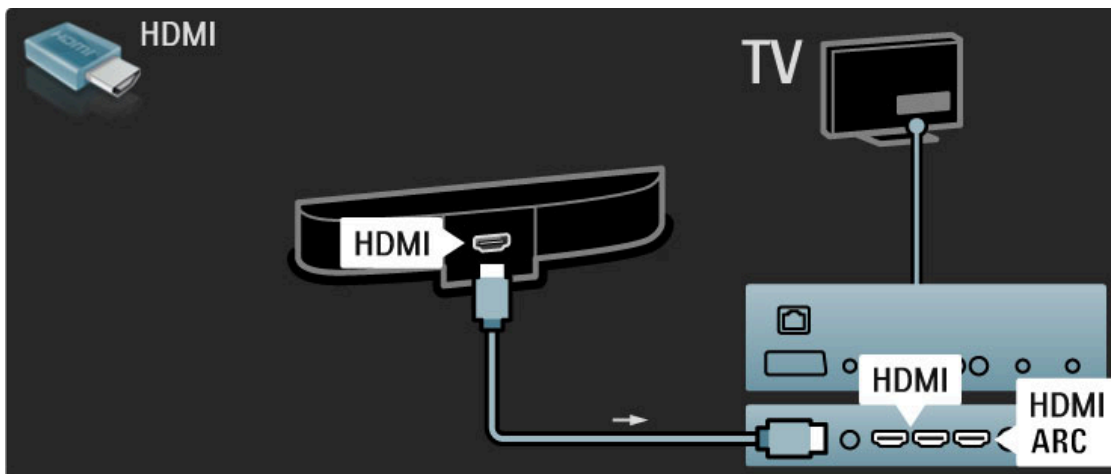

Ako ne koristite HDMI-ARC vezu, dodajte digitalni audio kabl (činč, koaksijalni).

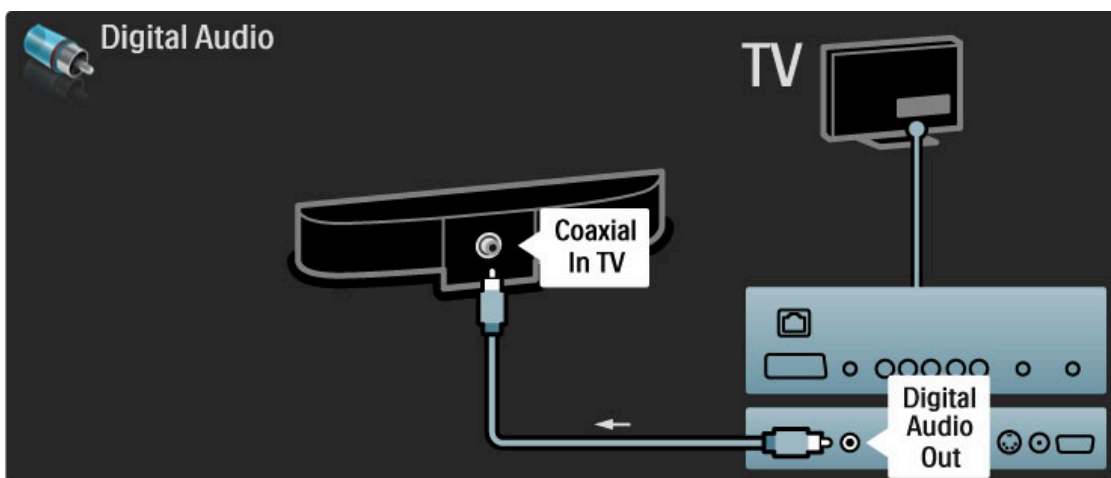

Blu-ray Disc / DVD plejer

Prvo povežite uređaj na televizor pomoću HDMI kablja.

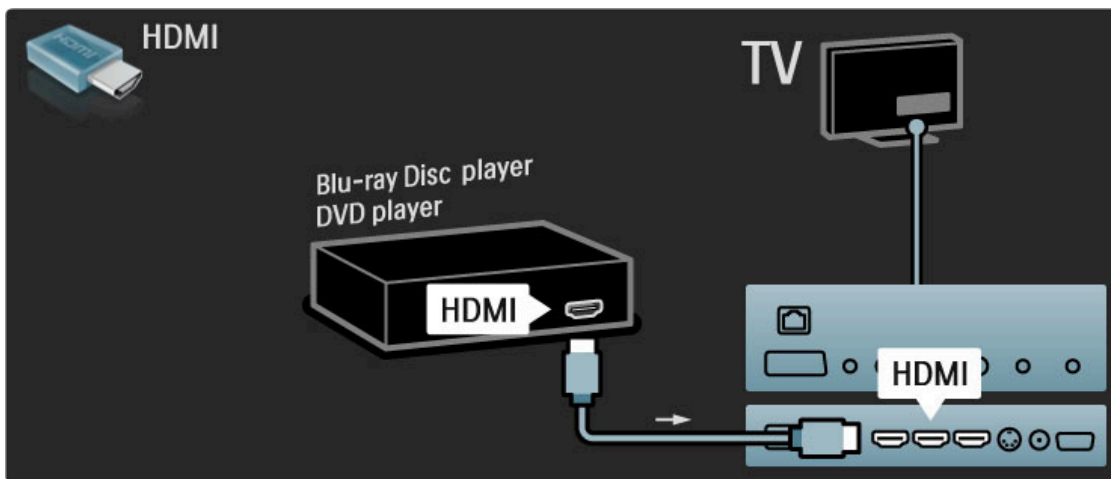

Sistem kućnog bioskopa sa plejerom za diskove

Prvo povežite uređaj na televizor pomoću HDMI kabla.

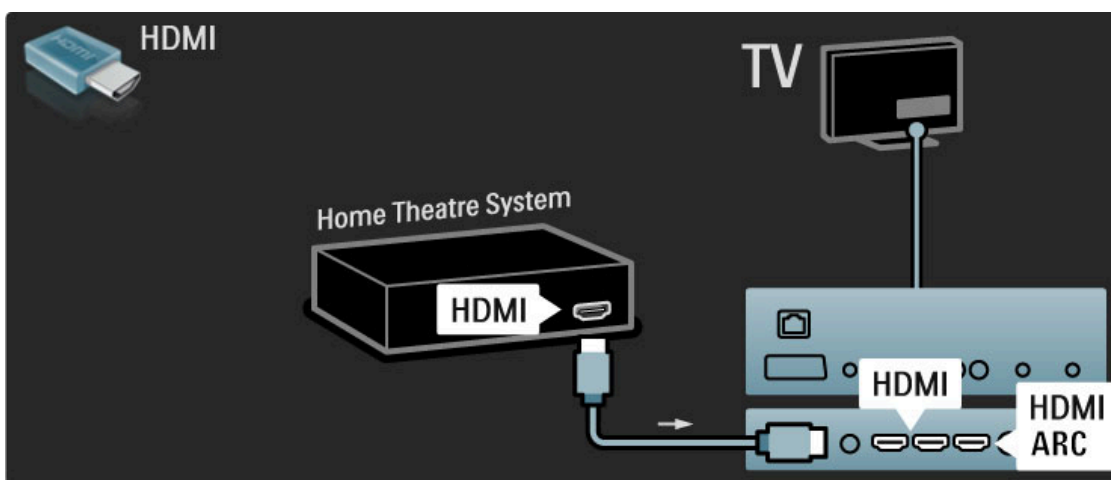

Ako na televizoru i na uređaju koristite HDMI-ARC vezu, nema potrebe ni za jednim drugim kablom. Ako to nije slučaj, nastavite da čitate.

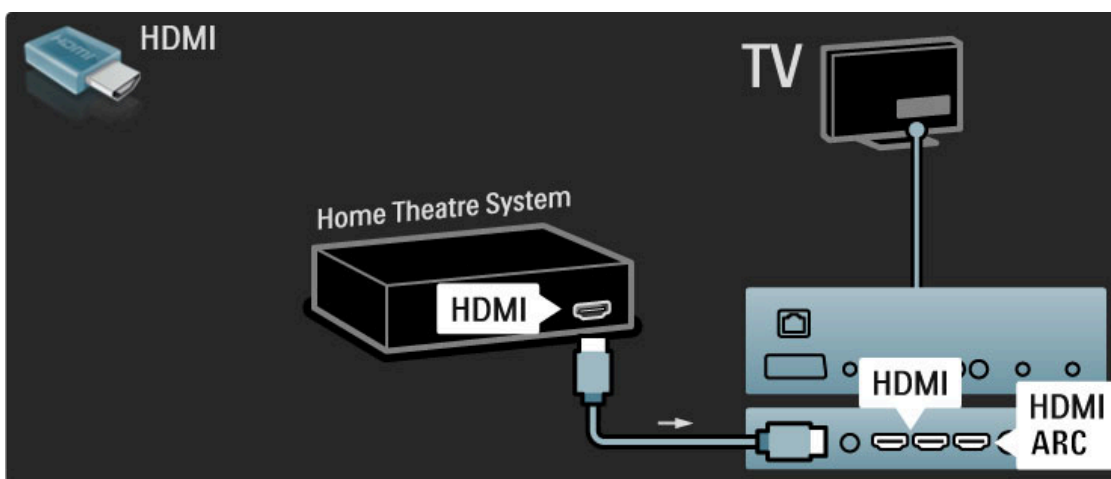

Ako ne koristite HDMI-ARC vezu, dodajte digitalni audio kabl (činč, koaksijalni).

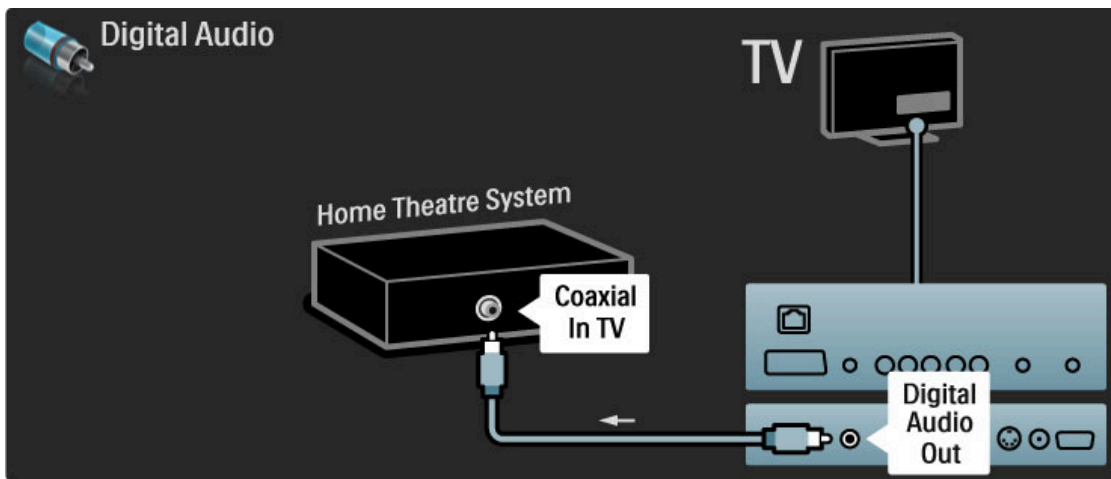

Sinhronizacija zvuka i video zapisa

Ako zvuk ne odgovara slici na ekranu, na većini sistema kućnog bioskopa možete da podesite kašnjenje da bi slika i zvuk bili usklađeni.

Više informacija o sinhronizaciji zvuka i video zapisa potražite u odeljku **Pomoć > Podešavanje > Uređaji > Sinhronizacija zvuka i video zapisa**.

Nemojte da povežete audio signal iz DVD plejera ili drugog uređaja direktno na sistem kućnog bioskopa. Zvuk uvek prvo sprovedite kroz televizor.

Rikorder

Prvo povežite antenu na uređaj i televizor pomoću dva antenska kabla.

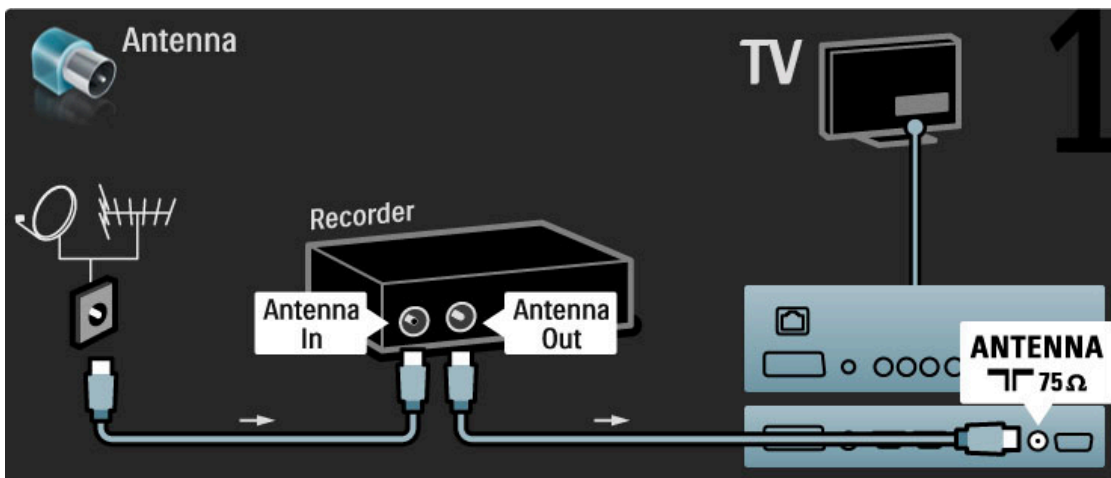

Dodajte HDMI kabl pomoću kojeg ćete povezati uređaj sa televizorom.

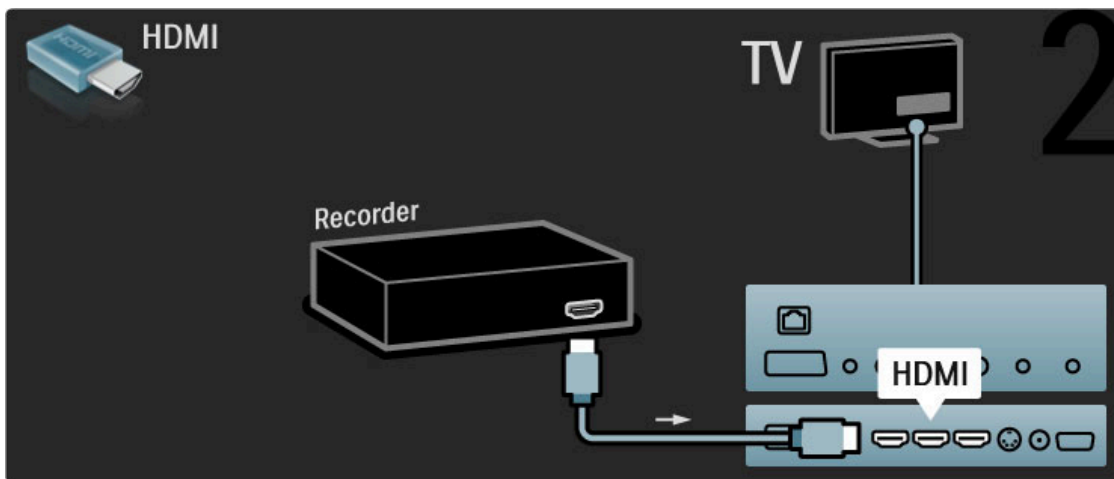

Digitalni risiver / Sat.

Prvo povežite antenu na uređaj i televizor pomoću dva antenska kabela.

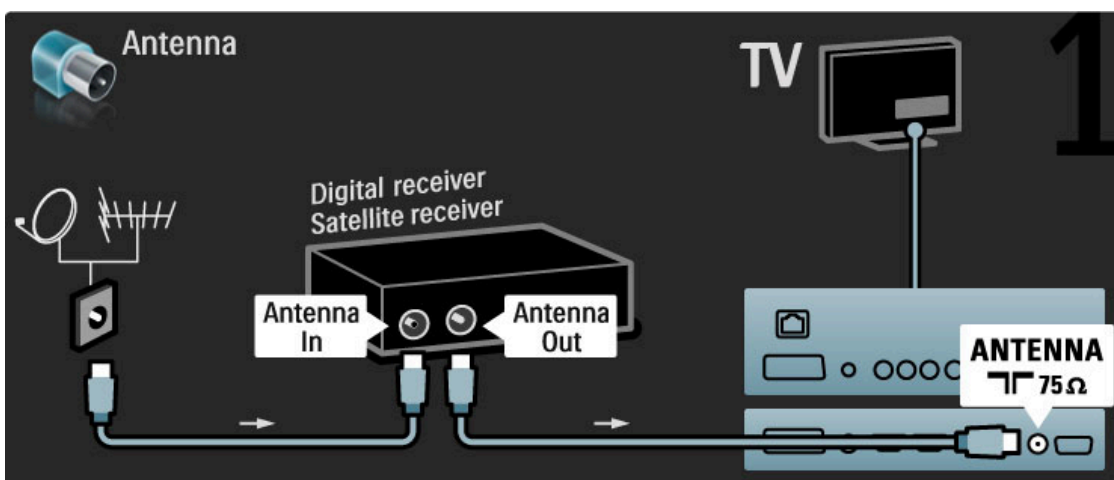

Dodajte HDMI kabl pomoću kojeg ćete povezati uređaj sa televizorom.

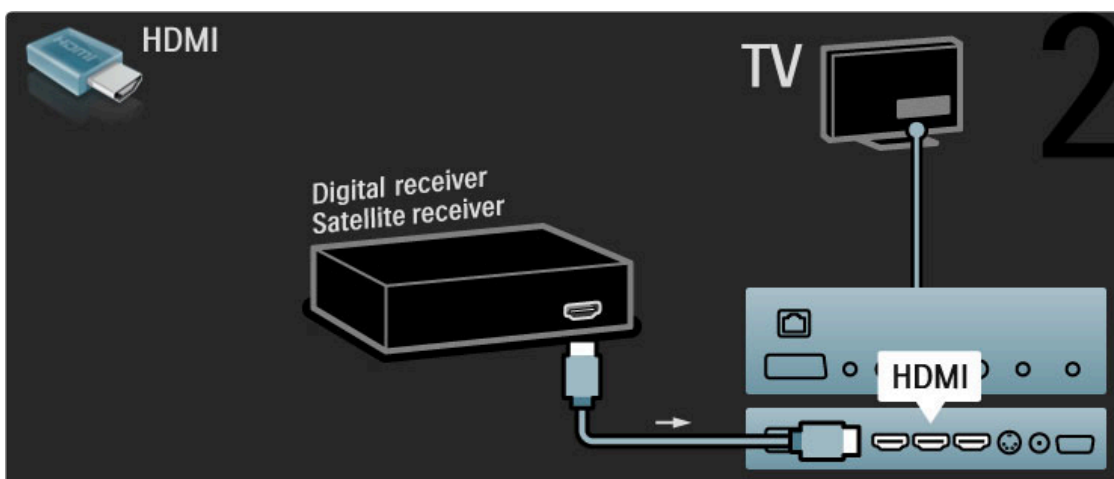

Dig. risiver + rikorder sa diskom

Prvo povežite uređaje sa televizorom pomoću tri antenska kabela.

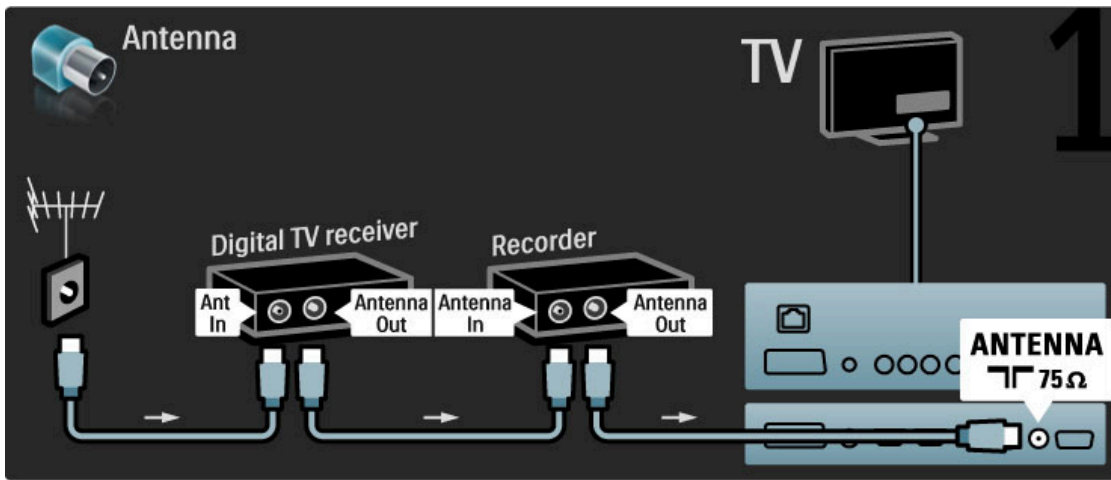

Zatim povežite digitalni risiver sa televizorom pomoću HDMI kabla.

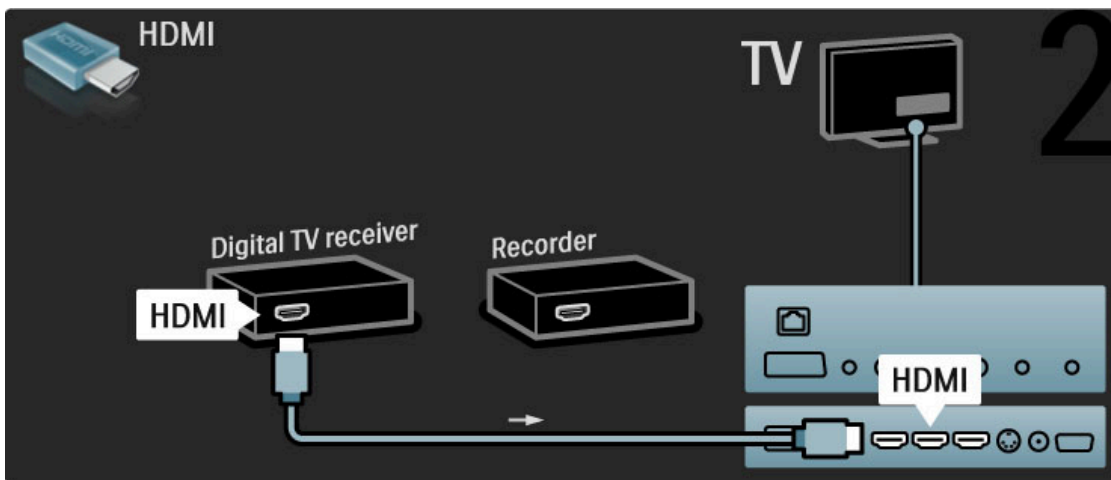

Na kraju povežite rikorder sa diskom i televizor pomoću HDMI kabla.

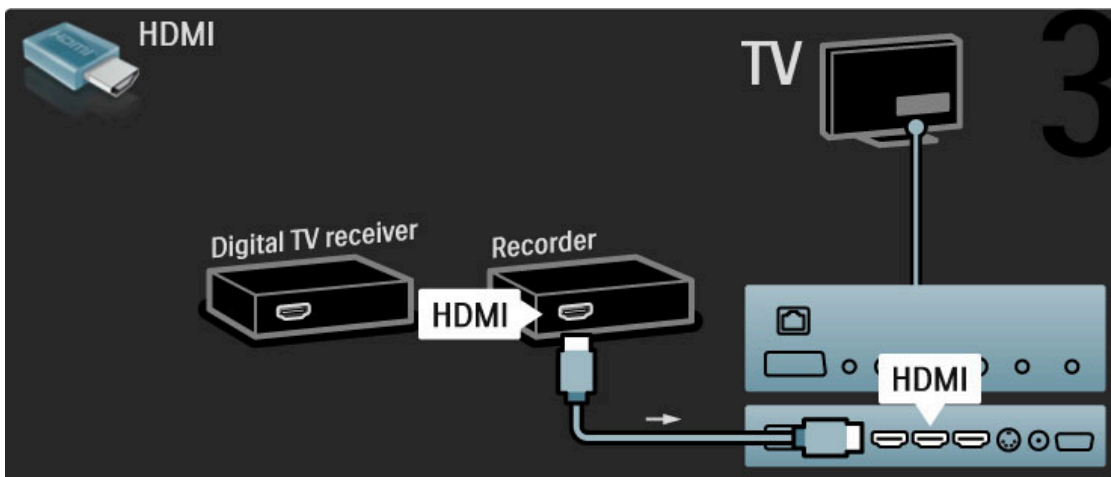

Dig. risiver + rikorder sa diskom + kućni bioskop

Prvo povežite uređaje sa televizorom pomoću tri antenska kablja.

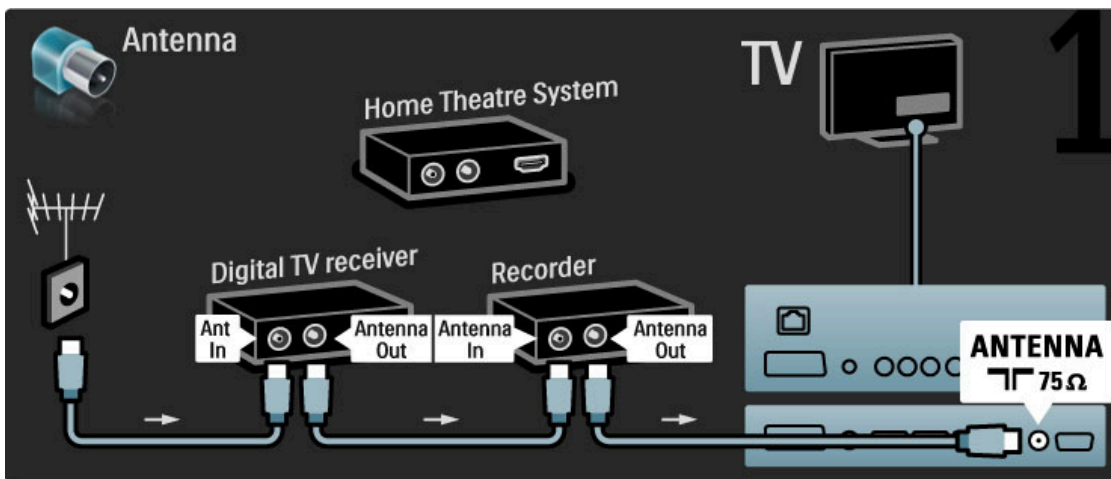

Zatim povežite digitalni risiver sa televizorom pomoću HDMI kabla.

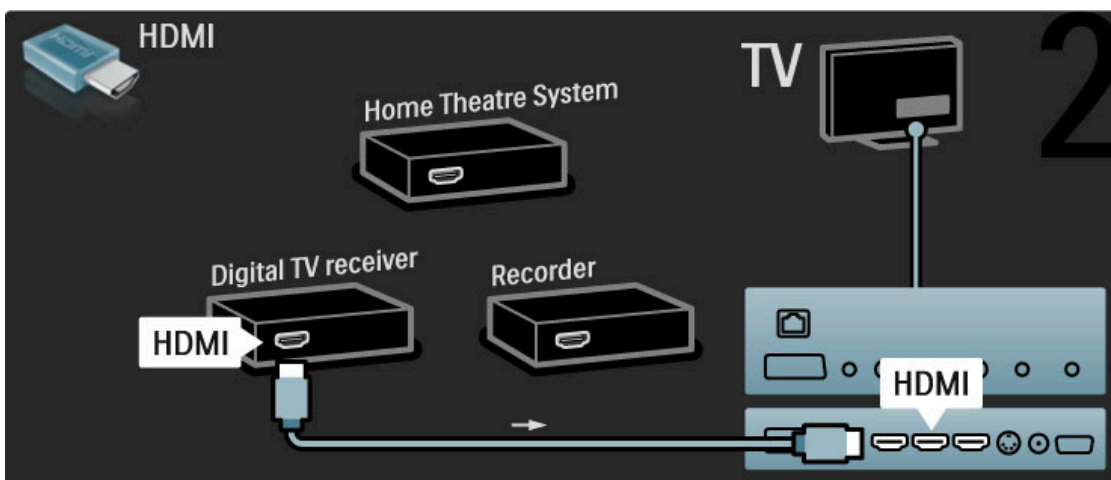

Zatim povežite rikorder sa diskom na televizor pomoću HDMI kabla.

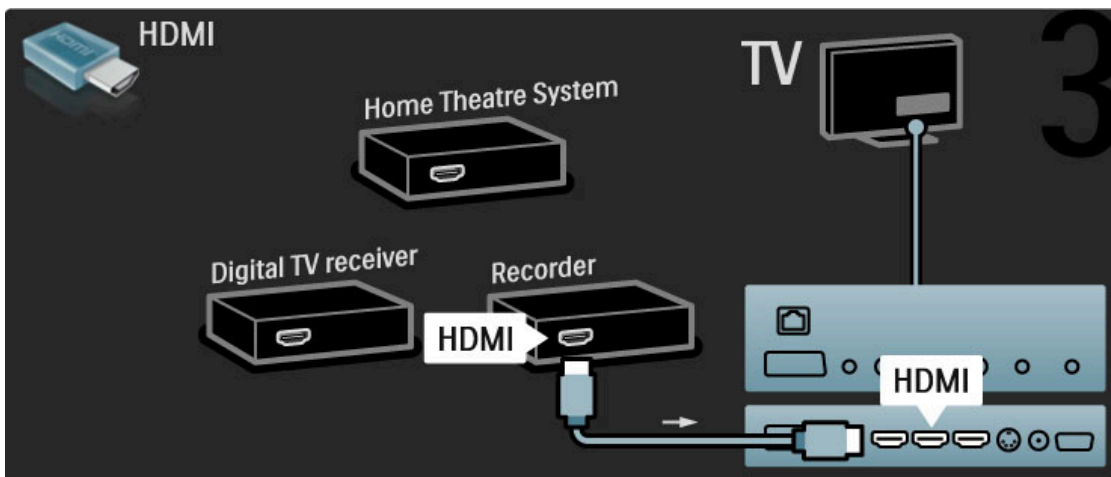

Zatim povežite sistem kućnog bioskopa na televizor pomoću HDMI kabla.

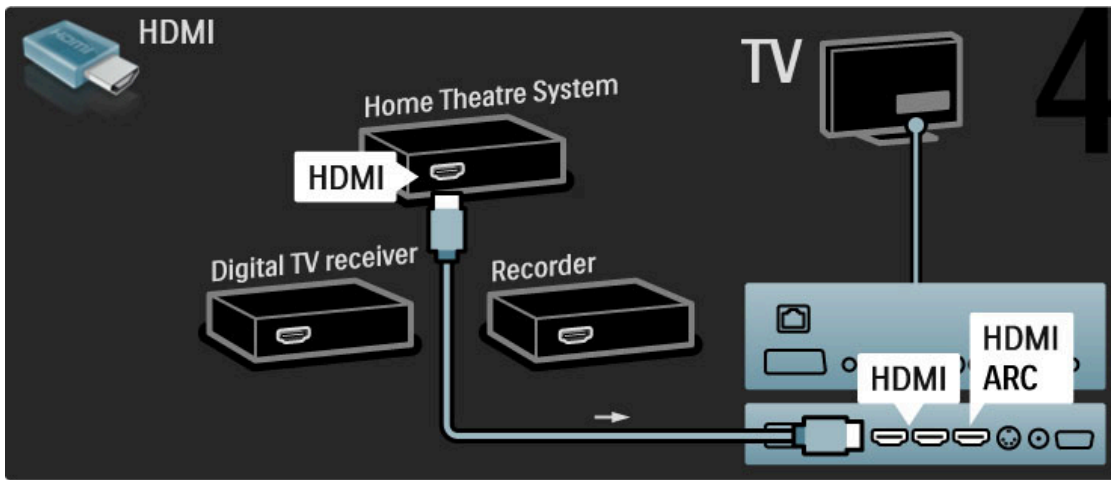

Ako želite da koristite HDMI-ARC vezu na televizoru i na uređaju, dodajte digitalni audio kabl (činč, koaksijalni).

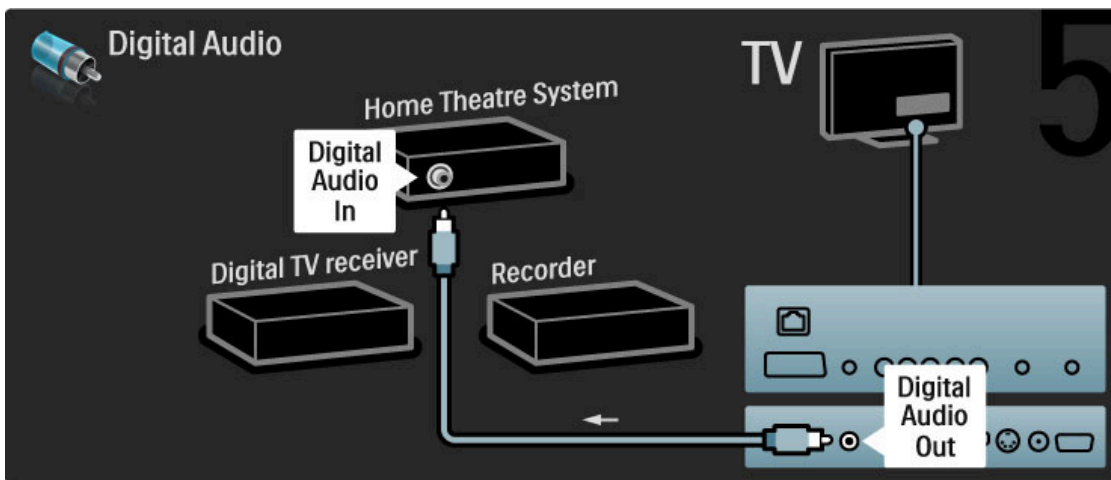

Digitalni HD risiver

Prvo povežite uređaj na televizor pomoću dva antenska kabl.

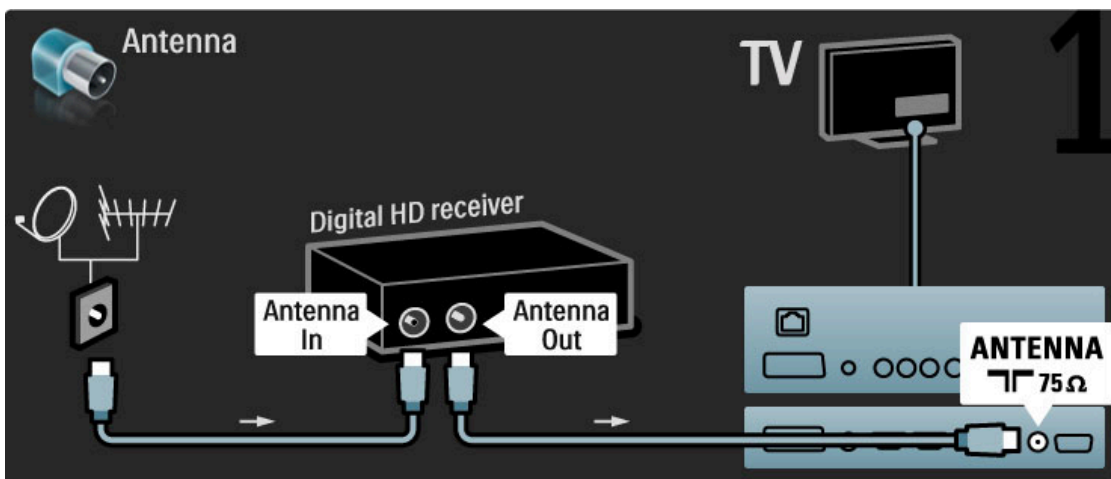

Prvo povežite uređaj na televizor pomoću HDMI kabl.

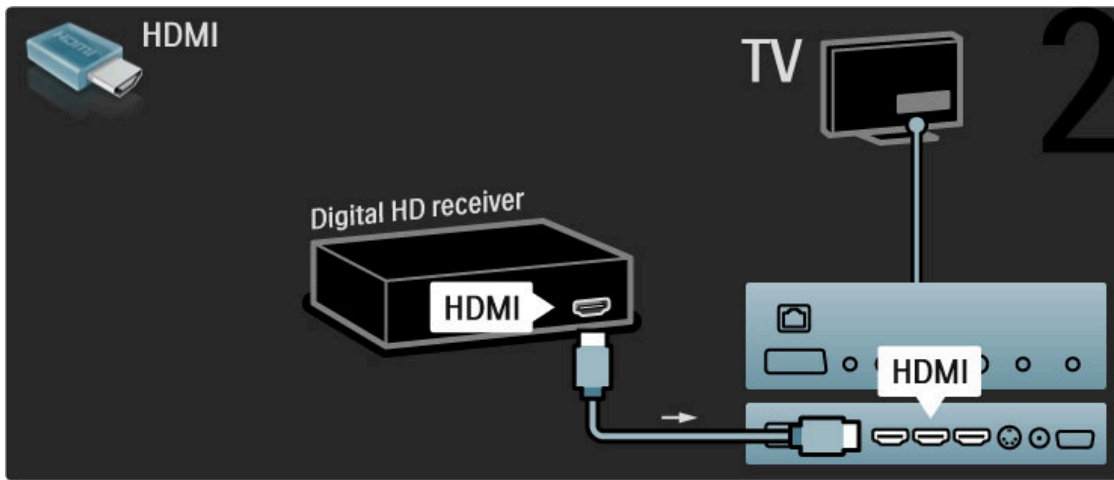

5.4 Povezivanje više uređaja

Igre

Povežite konzolu za igre na priključak sa bočne ili zadnje strane televizora. Možete da upotrebite HDMI, YPbPr ili Scart vezu. Ako konzola za igru poseduje samo video (CVBS) i stereo audio izlaz, upotrebite adapter **Video Audio L/D na Scart** koji ćete povezati na Scart priključak.

Kašnjenje slike

Da biste sprečili kašnjenje slike tokom igranja igara, zatvorite Pomoć i pritisnite **000** (podešavanje), a zatim izaberite opciju **Smart slika > Igra**, pa pritisnite **OK**. Nakon što završite sa igranjem nemojte da zaboravite da izaberete Smart postavku slike koju inače koristite za gledanje televizije.

Povežite uređaj na priključak sa bočne strane televizora pomoću HDMI kabla.

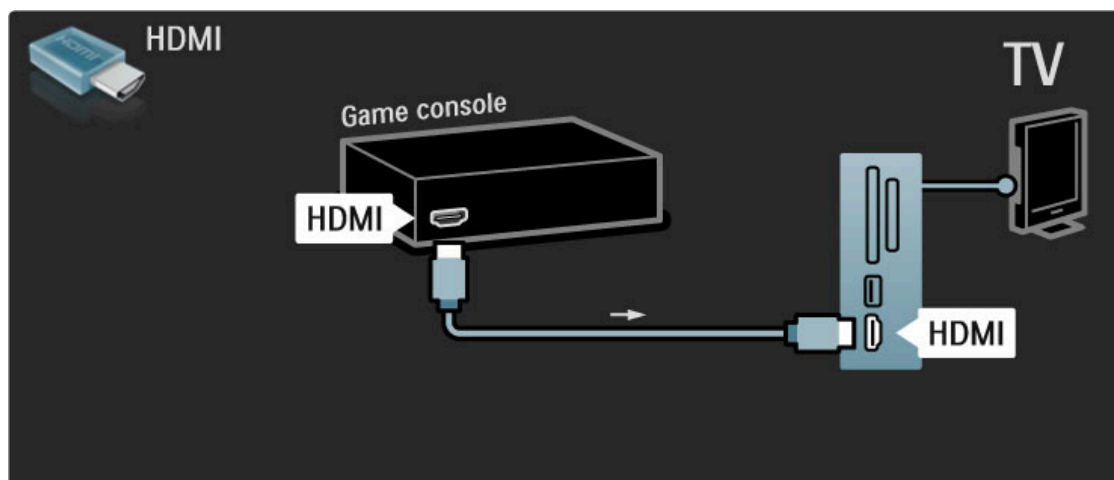

Uređaj možete da povežete na televizor i pomoću Scart adaptera.

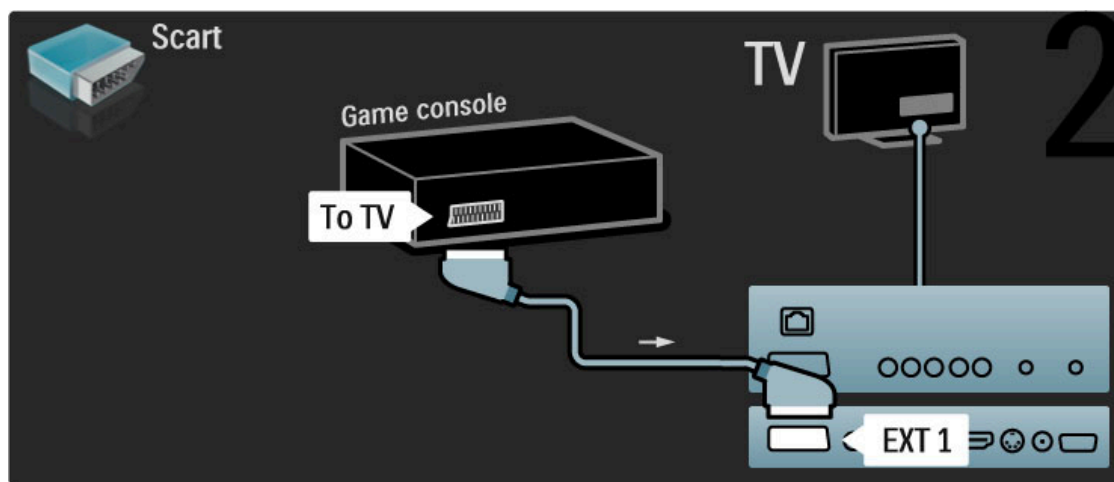

HD Igre

HD igračku konzolu povežite sa televizorom pomoću HDMI kabla ili YPbPr i Audio L/R kablova.

Više informacija o povezivanju HD konzole za igru potražite u odeljku **Pomoć > Povezivanje > Povezivanje više uređaja > Igra**.

Fotoapar

Da biste prikazivali slike sačuvane na digitalnom fotoaparatu, možete povezati fotoaparatus direktno na televizor. Za povezivanje upotrebite USB priključak sa bočne strane televizora. Nakon što povežete fotoaparatus, uključite ga.

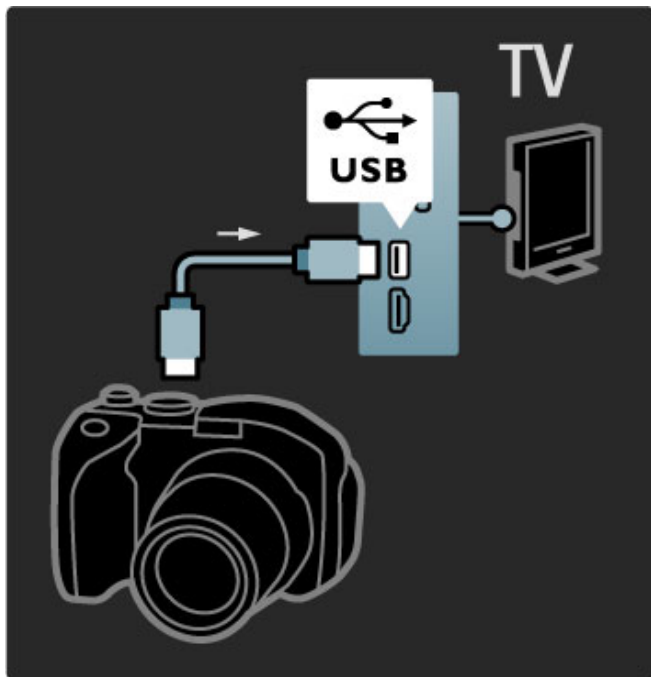

Ako se lista sadržaja sa fotoaparata ne prikaže automatski, možda ćete morati da podesite fotoaparatus tako da sadržaj prebacuje pomoću PTP protokola (Picture Transfer Protocol). Pročitajte korisnički priručnik za digitalni fotoaparatus.

Video kamera

Povežite video kameru na priključak sa bočne ili zadnje strane televizora. Možete da upotrebite HDMI, YPbPr ili Scart vezu. Ako video kamera poseduje samo video (CVBS) i stereo audio izlaz, upotrebite adapter **Video Audio L/D na Scart** koji ćete povezati na Scart priključak.

Informacije u vezi sa povezivanjem video kamere potražite na narednim stranicama.

Povežite video kameru na priključak sa bočne strane televizora pomoću HDMI kabla.

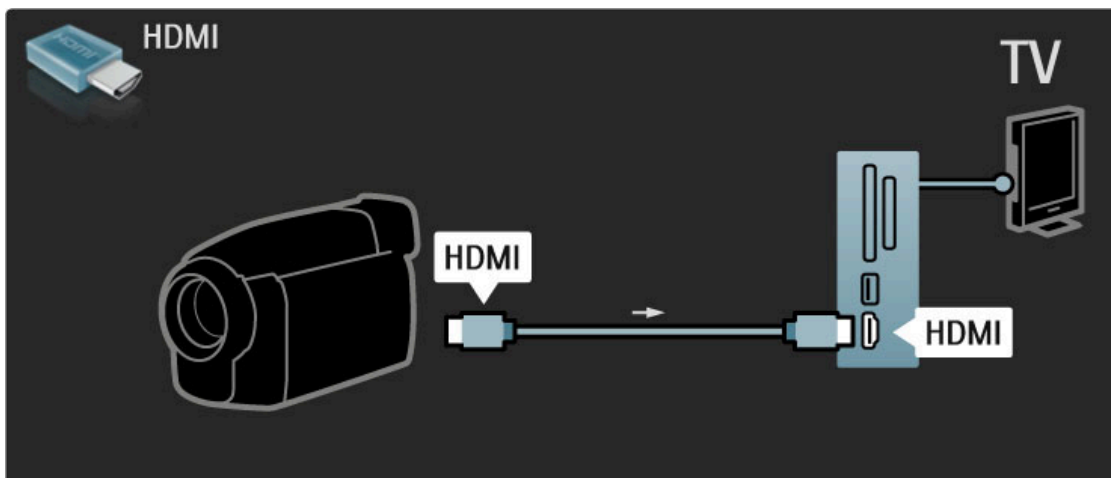

Uređaj možete da povežete na televizor i pomoću Scart adaptera.

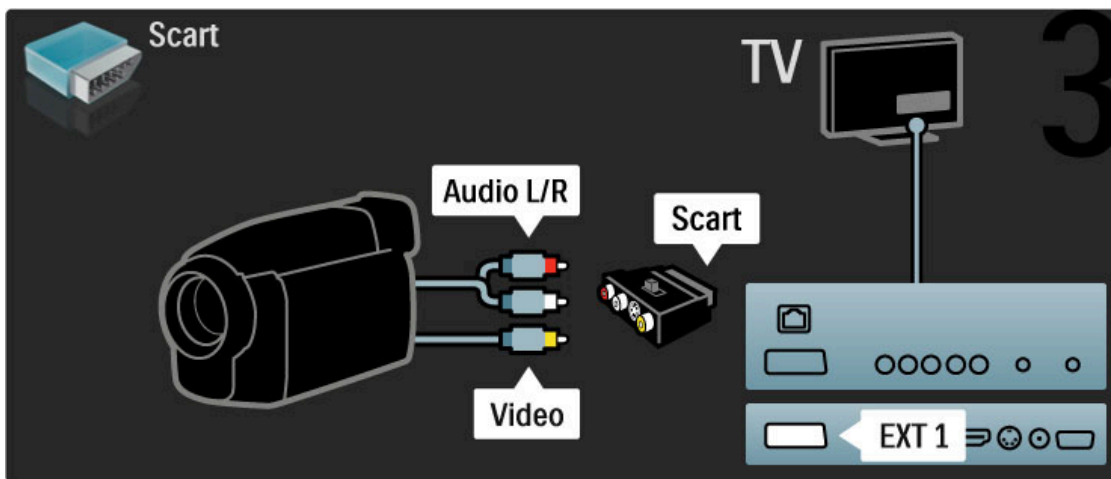

Televizor kao računarski monitor

Televizor možete da povežete sa računarom i da ga koristite kao monitor. Pre povezivanja brzinu osvežavanja na računaru podesite na 60 Hz.

Informacije o načinu povezivanja potražite u nastavku.

Koristite VGA kabl da povežete računar na VGA priključak a audio L/R kabl da ga povežete na VGA audio L/R sa zadnje strane televizora.

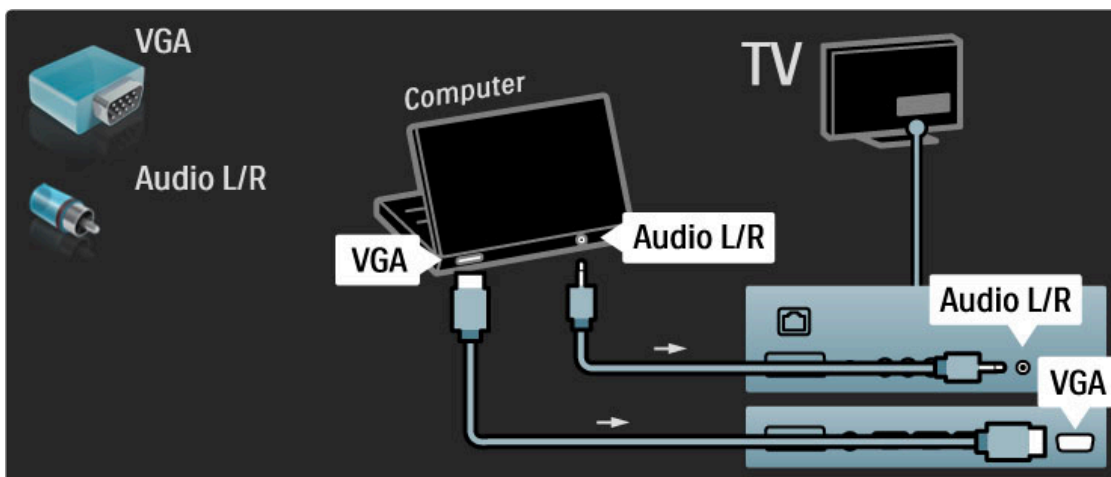

Koristite DVI na HDMI adapter da povežete računar na HDMI priključak a audio L/R kabl da ga povežete na Audio L/R priključak sa zadnje strane televizora.

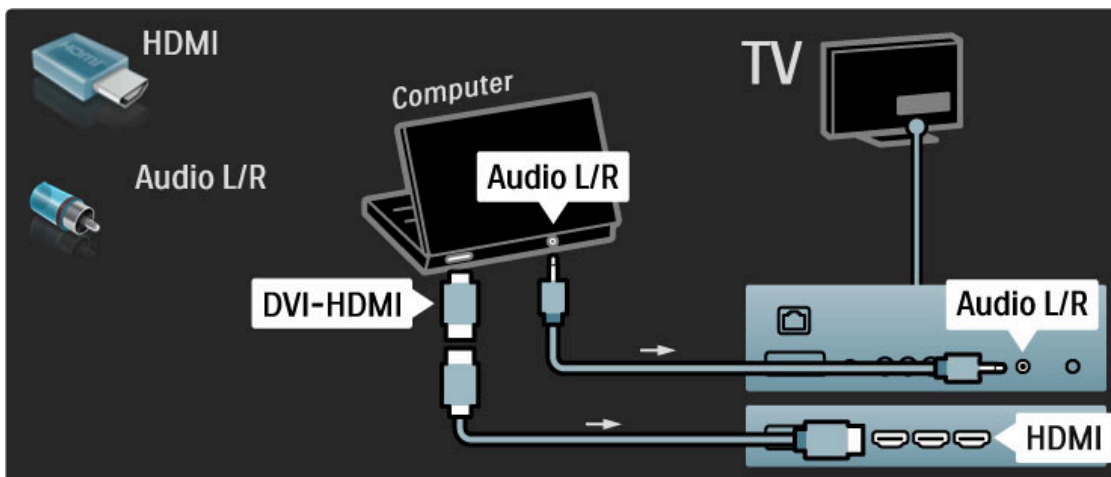

Idealne postavke televizora

Da biste dobili najbolju oštrinu slike podesite format TV slike na nepromenjenu razmeru. Dok gledate televizor, pritisnite , izaberite **Format slike** i izaberite **Nepromenjena razmera**.

Listu podržanih rezolucija potražite u odeljku **Pomoć > Specifikacije > Rezolucije ekrana**.

Dekoder

Dekoder koji dekodira analogne antenske kanale povežite pomoću scart kabla. Koristite priključak **EXT1** ili **EXT2** sa zadnje strane televizora.

Morate da odredite koji će televizijski kanal biti kanal za dekodiranje. Zatim odredite priključak na koji je dekodeer povezan. Da biste odredili TV kanal, pritisnite  **> Podešavanje > Podeš. kanala > Dekoder**. Izaberite opciju **Kanal** da biste odredili kanal za dekodiranje. Izaberite opciju **Status** da biste izabrali tip veze za dekodeer.

5.5 Mreža

Preko kabla

Ako želite da podesite mrežnu vezu preko kabla, pročitajte **Pomoć > Podešavanja > Mreža**

Povežite ruter sa televizorom pomoću mrežnog kabla. Da bi se zadovoljio EMC standard, koristite oklopljeni FTP Cat. 5E Ethernet kabl.

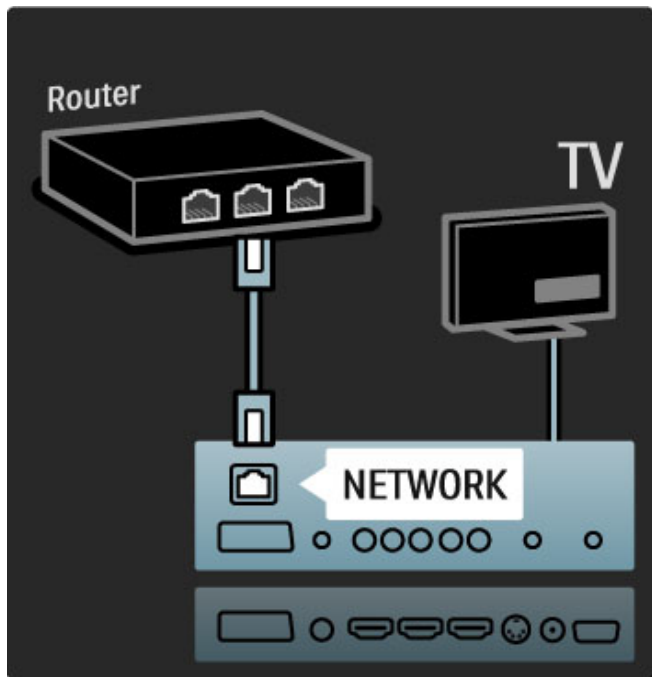

Podrška za Wi-Fi

Ovaj televizor ima podršku za Wi-Fi. Pomoću bežičnog USB adaptera PTA01 (prodaje se odvojeno) televizor možete bežičnim putem povezati sa mrežom. Jednostavno i bežičnim putem možete povezati sa uslugom Net TV koja nudi najbolje Web sadržaje na televizoru.

Neka vaš televizor bude povezan bežičnim putem

- 1 Uključite svoj bežični mrežni ruter.
- 2 Umetnite USB adapter PTA01 u USB priključak na bočnoj strani televizora. Bežična instalacija pokrenuće se automatski.
- 3 Pratite uputstva na ekranu.

WPS - Wi-Fi Protected Setup

Ako ruter poseduje funkciju WPS (Wi-Fi Protected Setup), pritisnite dugme WPS na ruteru. Na televizoru u roku od 2 minuta izaberite opciju **Jedn. povez.**, a zatim pritisnite **OK**. Televizor će se povezati na mrežu. Za to će biti potrebno približno 2 minuta. Instalacija je završena.

Većina novih modela bežičnih rutera koristi WPS sistem na šta ukazuje WPS logotip. WPS sistem koristi WPA bezbednosno šifrovanje i nije ga moguće kombinovati sa uređajima u mreži koji koriste WEP bezbednosno šifrovanje. Ako je potrebno da WEP uređaj bude u mreži, instalaciju obavite pomoću opcije **Skeniranje > Uobičajeno**.

Traženje rutera

Ako u mreži postoji više rutera, možete da izaberete željeni ruter. Da biste izabrali određeni ruter, pritisnite **Skeniranje** na prvoj stranici instalacije. Prvi u listi će biti prikazani ruteri sa funkcijom WPS i najjačim signalom.

Izaberite željeni ruter, a zatim izaberite opciju **Jedn. povez.** ako ruter poseduje funkciju WPS. Ili izaberite opciju **PIN kôd** ako u softveru rutera možete da unesete PIN kôd da biste se povezali. Možete i da izaberete opciju **Uobičajeno** da biste ručno uneli ključ za šifrovanje.

PIN kôd

Da biste uspostavili bezbednu vezu pomoću PIN koda, izaberite opciju **PIN kôd**, a zatim pritisnite **OK**. Zapišite osmocifreni PIN kôd koji će se prikazati i unesite ga u softveru za ruter na računaru. Informacije o načinu unosa PIN koda potražite u priručniku za ruter.

Prilagođeno

Da biste ručno uneli ključ za šifrovanje (bezbednosni ključ), izaberite opciju **Uobičajeno**, a zatim pritisnite **OK**. Ako ruter koristi WPA sistem, unesite lozinku pomoću daljinskog upravljača. Da biste otvorili tastaturu na ekranu, označite polje za unos teksta i pritisnite **OK**.

Ako ruter koristi WEP bezbednosno šifrovanje, na televizoru ćete morati da unesete WEP ključ za šifrovanje u heksadecimalnom obliku. Taj heksadecimalni ključ dostupan je u softveru za ruter na računaru. Zapišite prvi WEP ključ iz liste i unesite ga na televizoru pomoću daljinskog upravljača. Ako bezbednosni ključ bude prihvaćen, televizor će se povezati sa bežičnim ruterom.

Ako se to od vas bude tražilo, prihvatite uslove Ugovora o licenciranju sa krajnjim korisnikom.

Pažnja

Ostavite bežični USB adapter u USB priključku.

Dok je televizor povezan sa bežičnom mrežom, besplatni softver Wi-Fi MediaConnect može otvoriti - projektovati - ekran računara na ekranu televizora. Možete projektovati video zapise, muziku, prezentacije itd. koje se reprodukuju na prenosnom ili stonom računaru.

Na reprodukciju video zapisa mogu uticati performanse računara i širina opsega bežične mreže.

Šta vam je potrebno

Da biste mogli uživati u softveru Wi-Fi MediaConnect, morate da instalirate bežični softver na računaru.

Instalacija softvera Wi-Fi MediaConnect

- 1 Ubacite Wi-Fi MediaConnect CD-ROM u računaru. Taj CD-ROM ste dobili sa PTA01.
- 2 Na računaru će se pokrenuti Internet pregledač i otvoriti Wi-Fi MediaConnect stranica za preuzimanje - www.philips.com/wifimediconnect. Na Web lokaciji možete da proverite sistemske zahteve.

- 3 Unesite kôd koji je odštampan na koverti od CD-ROM-a.
- 4 Kliknite na dugme „Preuzmi odmah“ da biste preuzeli besplatan softver Wi-Fi MediaConnect.
- 5 Nakon preuzimanja pokrenite datoteku „Wi-Fi MediaConnect_setup.exe“. Pratite uputstva na ekranu.

Ime televizora u mreži

Ako u kućnoj mreži imate više televizora, možete da preimenujete ovaj televizor. Da biste preimenovali ovaj televizor u mreži, pritisnite **⬆ > Podešavanje > Podeš. mreže**, a zatim izaberite opciju **Ime televizora u mreži**.

Da biste uneli ime, pritisnite **OK** kako biste otvorili tastaturu na ekranu ili koristite tastaturu daljinskog upravljača.

Početak projektovanja

Da biste pokrenuli projektovanje slike sa ekrana računara na ekranu televizora, kliknite na malu ikonu televizora na traci zadataka u donjem desnom uglu ekrana računara. Ekran računara prikazaće se na ekranu televizora.

Zaustavljanje projektovanja

Da biste zaustavili projektovanje, ponovo kliknite na ikonu televizora.

Pomoć za Wi-Fi MediaConnect

Da biste pristupili pomoći za Wi-Fi MediaConnect, desnim tasterom miša kliknite na ikonu u oblasti za obaveštenja na računaru, a zatim izaberite opciju **Pomoć**.

Detalji

Možete da projektujete video zapis visoke rezolucije (HD) ili standardne rezolucije (SD) u zavisnosti od snage vašeg računara.

Sistem za zaštitu sadržaja na većini DVD i Blu-ray Disc diskova može da spreči gledanje filma na televizoru dok se sadržaj diska reprodukuje na računaru.

Televizor reprodukuje multimedijalne datoteke sa računara sa malim zakašnjenjem.

Wi-Fi MediaConnect je dostupan samo za PC računare.

Sistemske zahteve

Windows XP, Vista, Windows 7 (samo PC)

Minimalni sistemski zahteve

- Intel® Pentium Core™ 2 Duo 1,8 GHz
- 512 MB RAM memorije
- 200 MB slobodnog prostora na čvrstom disku
- Wi-Fi 802,11g
- Širokopoljaska Internet veza

Preporučeni sistemski zahteve

- Intel® Pentium Core™ 2 Duo 2,1 GHz
- 1 GB RAM memorije
- 200 MB slobodnog prostora na čvrstom disku
- Wi-Fi 802,11n za ruter i računar
- Širokopoljaska Internet veza

5.6 SD kartica

Kapacitet

Da biste preuzimali filmove iznajmljene putem usluge Net TV, potrebno je da u otvor za SD karticu na televizoru ubacite SD memorijsku karticu. Nakon formatiranja ostavite karticu u otvoru.

Kapacitet SD kartice

Preporučuje se korišćenje SDHC (veliki kapacitet) kartice klase 2 najmanjeg kapaciteta 4 GB. Za HD filmove preporučuje se minimalni kapacitet od 8 GB.

Više informacija o iznajmljivanju filmova potražite u odeljku **Pomoć** > **Korišćenje televizora** > **Net TV** > **Video klubovi**.

Ubacivanje kartice

Obavezno otključajte zaštitu od upisivanje na SD kartici pre nego što je ubacite.

Da biste formatirali SD karticu, uključite televizor i ubacite SD karticu u otvor za SD karticu. Televizor će automatski započeti formatiranje. Ostavite SD karticu u otvoru.

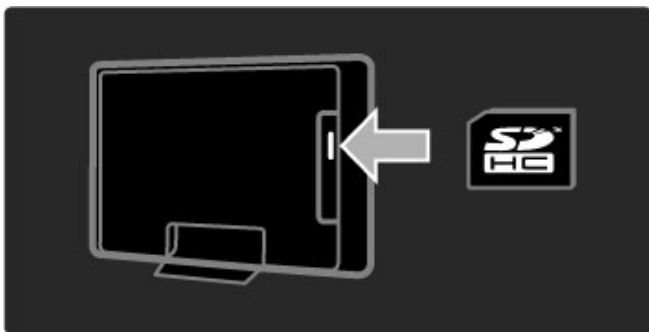

5.7 Common Interface CAM

CAM

Šifrovani digitalni TV kanali mogu se dekodirati pomoću kartice Conditional Access Module (CAM). CAM ćete dobiti od dobavljača usluge digitalne televizije kad se pretplatite na usluge koje pruža. Više informacija, uslove i odredbe potražite od dobavljača usluga digitalne televizije.

Stavljanje CAM kartice

Isključite televizor pre stavljanja CAM kartice.

Na CAM kartici potražite oznake za pravilno umetanje.

Nepravilno umetanje može oštetiti CAM i TV.

Potražite Common Interface otvor na zadnjoj strani televizora.

Pažljivo gumite CAM karticu do kraja i ostavite je u otvoru.

Moguće je da će proći nekoliko trenutaka pre nego što se CAM kartica aktivira. Vađenje CAM kartice će deaktivirati tu uslugu na televizoru.

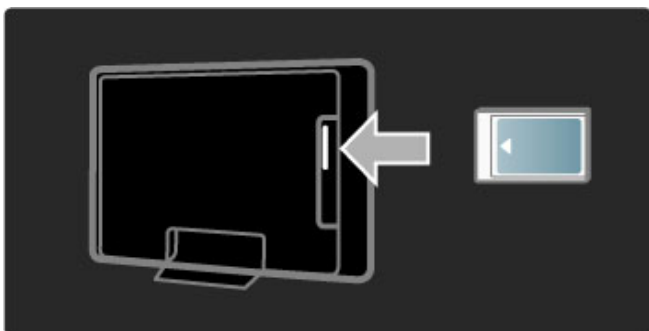

Gledanje CAM sadržaja

Ako je CAM kartica umetnuta a pretplata plaćena, televizor će prikazivati digitalni program dobavljača usluge. Aplikacije, njihove funkcije, sadržaj i poruke na ekranu dolaze od dobavljača CAM usluge.

CAM postavke

Da biste postavili lozinke ili PIN kodove za CAM usluge, pritisnite

🏠 > Podešavanje > Podeš. kanala > Common Interface.

Izaberite dobavljača CAM usluga i pritisnite **OK**.

CI+

Ovaj televizor podržava CI+ uslovni pristup.

CI+ omogućava dobavljačima usluga da nude specijalne digitalne HD programe sa visokim nivoom zaštite od kopiranja.

Za informacije o umetanju CI+ CAM kartice, pročitajte poglavlje **CAM - Modul uslovnog pristupa (Conditional Access Module)**.

5.8 3D

3D

Ovaj televizor je kompatibilan sa 3D Full HD dodatnom opremom PTA02 (prodaje se odvojeno - samo za modele 40-46PFL8505/8605 i 52PFL8605).

PTA02 instalacija

- 1 Isključite televizor.
- 2 Povežite 3D predajnik na 3D priključak **3D Out** sa zadnje strane televizora.
- 3 Postavite 3D predajnik iznad ili ispod televizora. Obavezno uperite predajnik direktno ka mestu sa kojeg gledate televiziju.

Mali senzor na sredini naočara služi za prijem 3D signala sa predajnika.

Ažuriranje softvera za televizor

Da biste televizor pripremili za gledanje 3D sadržaja, morate da ažurirate softver.

- 1 Uključite televizor.
- 2 USB uređaj povežite na **USB** priključak sa bočne strane televizora.
- 3 Ažuriranje softvera će započeti automatski, a tokom trajanja procesa televizor će se možda isključiti i ponovo uključiti. Nemojte da pritisnete dugmad na daljinskom upravljaču i sačekajte da se prikaže poruka „Operation Successful“ (Operacija je uspešno obavljena).
- 4 Isključite USB uređaj, a zatim isključite televizor i ponovo ga uključite.

Televizor je spreman za gledanje 3D sadržaja.

6 Rešavanje problema

6.1 Kontakt informacije

Ako saveti i predlozi u poglavlju Rešavanje problema ne pomognu, probajte da isključite televizor pa da ga ponovo uključite.

Upozorenje

Ako se televizor pokvari, **NI U KOM SLUČAJU** ne pokušavajte sami da ga popravite.

Podrška za potrošače

Ako ne uspete da rešite problem sa televizorom, možete pozvati službu kompanije Philips za brigu o potrošačima u svojoj zemlji. Pre nego što obavite poziv saznajte oznaku modela televizora i serijski broj. Broj telefona potražite u dokumentaciju koju ste dobili sa televizorom ili na našoj Web lokaciji

www.philips.com/support

Broj modela i serijski broj televizora

Ovi brojevi se nalaze na etiketi na ambalaži ili na oznaci sa zadnje ili donje strane televizora.

6.2 Televizor i daljinski upravljač

Televizor neće da se uključi:

- Isključite televizor, a zatim ga ponovo uključite pomoću prekidača sa donje strane.
- Proverite da li je televizor uključen u struju.
- Pokušajte da uključite televizor pomoću dugmadi na njemu.

Televizor se ne uključuje iz stanja mirovanja

- Proverite da baterije u daljinskom upravljaču nisu prazne ili pri kraju. Proverite + / - orijentaciju baterija.
- Pokušajte da uključite televizor pomoću dugmadi na njemu.

Televizor ne reaguje na daljinski upravljač

- Proverite da baterije u daljinskom upravljaču nisu prazne ili pri kraju. Proverite + / - orijentaciju baterija.
- Očistite daljinski upravljač i sočivo senzora na televizoru.

- Tokom uključivanja, koje može da traje do dva minuta ako su povezani drugi uređaji, televizor i neki spoljašnji uređaji ne reaguju odmah na naredbe sa daljinskog upravljača. To je normalna pojava i ne znači da je uređaj pokvaren.

Televizor se gasi a crveno svetlo treperi

- Isključite televizor, a zatim ga ponovo uključite pomoću prekidača sa donje strane. Proverite da li ima dovoljno prostora za ventilaciju. Sačekajte da se televizor ohladi.

Ako se televizor po ponovnom uključivanju ne vrati u stanje mirovanja, a ponovo dođe do treptanja, pozovite našu službu za brigu o potrošačima.

Zaboravili ste kôd za otključavanje funkcije Dečija brava?

Pročitajte **Pomoć > Više o... > Zaključavanje i tajmeri > Dečija brava**.

6.3 TV kanali

Nekih TV kanala više nema

- Proverite da li je u listi kanala izabrana ispravna lista. Kada se na ekranu prikaže lista kanala, pritisnite  (opcije), a zatim izaberite željenu listu pomoću opcije **Odabrana lista**.

- Kanal je možda sakriven u listi kanala. Više informacija o listi kanala potražite u odeljku **Pomoć > Korišćenje televizora > Meniji > Pretraživanje**.

Prilikom instalacije nije pronađen nijedan digitalni kanal

- Proverite da li ovaj televizor podržava DVB-T ili DVB-C u vašoj zemlji. Pogledajte oznaku „Digital TV Country Compatibility“ (Kompatibilnost sa standardima za digitalnu televiziju) sa zadnje strane televizora.

6.4 Slika i zvuk

Nema slike

- Proverite da li je antena ispravno priključena.
- Proverite da li je izabran odgovarajući uređaj i da li je ispravno povezan.
- Proverite postavku kontrasta ili osvetljenosti u  > **Podešavanje > TV podeš.** > **Kontrast** ili **Osvetljenost**.

Kvalitet slike je loš.

- Loši vremenski uslovi mogu da utiču na kvalitet slike.
- Proverite da li je antena ispravno priključena.
- Neuzemljeni audio uređaji, neonska svetla, visoke zgrade i planine mogu uticati na kvalitet slike. Pokušajte da popravite kvalitet prijema tako što ćete promeniti smer antene ili tako što ćete odmaknuti druge uređaje od televizora.
- Proverite da li je odgovarajući TV sistem izabran u meniju Ručna instalacija.
- Ako je kvalitet slike loš samo na jednom kanalu, pokušajte da fino podesite taj kanal pomoću menija Fino podešavanje. Pročitajte **Pomoć > Podešavanje > Kanali > Ručna instalacija - analogno**.

Slika ima loše boje

- Proverite postavke boje u  > **Podešavanje > TV podeš.** Ili pritisnite  (podešavanje) da biste izabrali opciju **Smart slika**.

Kašnjenje slike kada je povezana igračka konzola.

- Da biste sprečili kašnjenje slike, pritisnite  (podešavanje), pa izaberite opciju **Smart slika > Igra**.

Televizor ne pamti moje postavke kada ga ponovo uključim.

- Proverite da li je televizor podešen na opciju za lokaciju **Dom**. Pritisnite  > **Podešavanje > TV podeš.** > **Preference > Lokacija**.

Slika se ne uklapa u ekran

- Pritisnite  (podešavanje), **Format slike**, a zatim izaberite opciju **Automatsko popunjavanje**.

Pozicija slike na ekranu je neispravna

- Da biste ispravili pomerenu sliku, pritisnite  (podešavanje), a zatim izaberite opciju **Promena slike**. Pomoću dugmadi za navigaciju podesite položaj slike. Pritisnite **OK** da biste izašli iz funkcije Promena slike.

- Ako su vidljive izobličene ivice slike, pritisnite  > **Podešavanje > TV podeš.** > **Slika > Ivice ekrana**, a zatim pomoću klizača malo uvećajte sliku.

Vidi se slika ali nema zvuka.

- Proverite da zvuk nije sasvim utišan.
- Proverite da zvuk nije utišan pomoću dugmeta .
- Proverite da li su svi kablovi ispravno povezani.
- Ako ne detektuje zvučni signal, televizor će automatski isključiti zvuk. To je predviđen način rada i ne predstavlja kvar uređaja.

Zvuk je slab

- Pokušajte da podesite Smart postavke zvuka, pritisnite  (podešavanje), **Smart zvuk**.
- Proverite je li zvuk podešen na stereo.

Zvuk se čuje samo iz jednog zvučnika

- Proverite postavku balansa. Pritisnite  > **Podešavanje > TV podeš.** > **Zvuk > Balans**. Podesite balans pomoću klizača.

Kašnjenje zvuka

- Ako postoji neusaglašenost zvuka i video zapisa kada se zvuk reprodukuje preko sistema kućnog bioskopa, potrebno je podesiti kašnjenje zvuka. Više informacija o sinhronizaciji zvuka i video zapisa potražite u odeljku **Pomoć > Podešavanje > Uređaji > Sinhronizacija zvuka i video zapisa**.

6.5 Uređaji

HDMI veze

- HDMI-HDCP procedura može da potraje nekoliko sekundi pre nego što se na uređaju prikaže slika sa uređaja.
- Ako televizor ne prepozna uređaj, a na ekranu nema slike, probajte da pređete sa jednog uređaja na drugi i obrnuto da biste iznova započeli HDCP proceduru. Ili isključite uređaj i ponovo ga uključite.

- Ako često dolazi do prekida zvuka, pogledajte korisnički priručnik uređaja da biste proverili postavke izlaznog signala sa uređaja. Ako to ne pomogne, povežite dodatni audio kabl.
- Ako koristite adapter DVI na HDMI, proverite da li je ostvarena dodatna audio veza kako bi DVI veza bila kompletna.

EasyLink HDMI-CEC

- Proverite da li povezani uređaj podržava standard HDMI-CEC i da li je ispravno podešen. Pročitajte korisnički priručnik koji ste dobili sa uređajem.
- Proverite da li je HDMI kabl ispravno povezan.

- Proverite da li je na televizoru i na uređaju uključena funkcija EasyLink.
- Vodite računa da li je sistemska audio postavka na HDMI-CEC audio uređaju ispravno podešena. Pročitajte korisnički priručnik koji ste dobili s uređajem.

Prikazivanje slike sa računara

- Brzina osvežavanja na računaru koji je povezan na televizor pomoću VGA kabla ili adaptera DVI na HDMI trebalo bi da bude podešena na 60 Hz.
- Proverite da li je na računaru izabrana ispravna rezolucija. Listu rezolucija potražite u odeljku **Pomoć > Specifikacije > Rezolucije ekrana**.

6.6 Multimedija

Ne prikazuju se datoteke sa USB uređaja

- Podesite vaš uređaj (fotoaparata) na format uređaja za masovno skladištenje podataka.
- USB uređaj možda zahteva poseban upravljački program. Na žalost, taj softver ne može da se preuzme na televizor.

• Nisu podržani svi formati zvučnih datoteka i datoteka slika. Listu podržanih formata potražite u odeljku **Pomoć > Specifikacije > Multimedija**.

Dolazi do prekida prilikom reprodukcije datoteka sa USB uređaja

- Performanse transfera USB uređaja možda ograničavaju brzinu prenosa.

Ne prikazuju se datoteke sa računara

- Da biste pretraživali datoteke u kućnoj mreži pomoću funkcije Pretraži računar, softver za medijski server trebalo bi da bude podešen za deljenje datoteka sa televizorom. Listu kompatibilnog softvera za medijski server potražite u odeljku **Pomoć > Specifikacije > Multimedija**.

6.7 Mreža

Net TV ne radi

- Ako je veza sa ruterom u redu, proverite vezu rutera sa Internetom.

Pretraživanje računarske mreže ili usluge Net TV suviše je sporo

- Potrebna vam je brza Internet veza za ruter.

7 Specifikacije

7.1 Softver

Verzija softvera

Da biste prikazali trenutnu verziju softvera za televizor, pritisnite **⬆** > **Podešavanje** > **Softver. podeš.**, a zatim pritisnite **OK**. Izaberite opciju **Informacije o trenutnom softveru**, a zatim pročitate **Verzija**.

Softver otvorenog koda

Ovaj televizor sadrži softver otvorenog koda. Kompanija Philips ovim putem nudi da na zahtev isporuči ili učini dostupnim kompletnu, mašinski čitljivu kopiju odgovarajućeg izvornog koda na medijumu koji se obično koristi za razmenu softvera i po ceni koja neće biti veća od troškova transporta.

Ova ponuda važi tokom perioda od tri godine od datuma kupovine proizvoda. Da biste dobili izvorni kôd, pišite na adresu . . .

Open Source Team, Philips Electronics
High Tech Campus Bld HTC-44
5600 AE Eindhoven
The Netherlands
E-pošta: open.source@philips.com

Više informacija o licencama za softver otvorenog koda potražite u odeljku **Pomoć** > **Za početak** > **Licence za softver otvorenog koda**.

7.2 Zaštita životne sredine

Ušteda energije

Svetlosni senzor

Radi uštede energije, ugrađeni senzor ambijentalnog osvetljenja smanjuje osvetljenost ekrana televizora kada okolina postane tamnija.

Ušteda energije

Smart postavka slike pomoću koje se ostvaruje ušteda energije kombinuje nekoliko postavki televizora koje zajedno utiču na smanjenje potrošnje energije.

Mala potrošnja u stanju mirovanja

Izuzetno napredna kola za napajanje, vodeća u klasi, smanjuju potrošnju energije na veoma nizak nivo, bez smanjivanja pouzdane funkcionalnosti u stanju mirovanja.

Upravljanje napajanjem

Napredne funkcije upravljanja napajanjem koje poseduje ovaj televizor garantuju najefikasniju potrošnju energije. Možete pogledati kako vaše postavke televizora, nivo osvetljenosti trenutne slike na ekranu i okolno osvetljenje utiču na relativnu potrošnju energije.

Da biste proverili relativnu potrošnju energije, pritisnite  > **Podešavanje**, pa **▶I**. Izaberite opciju **Gledaj demo > Aktivna kontrola**, a zatim pritisnite **OK**. Izaberite Smart postavku da biste prikazali njene vrednosti.

Prestanak upotrebe

Odlaganje starog proizvoda i baterija

Proizvod je projektovan i proizveden uz upotrebu visokokvalitetnih materijala i komponenti koji se mogu reciklirati i ponovo upotrebiti.



Simbol precrtane kante za otpatke na proizvodu znači da se na taj proizvod odnosi Evropska direktiva 2002/96/EC.



Informišite se o lokalnom sistemu za odvojeno prikupljanje otpadnih električnih i elektronskih proizvoda.

Pridržavajte se lokalnih pravila i ne odlažite stare proizvode zajedno sa običnim otpadom iz domaćinstva. Pravilno odlaganje starog proizvoda doprinosi sprečavanju potencijalno negativnih posledica po životnu sredinu ili zdravlje ljudi.

Proizvod sadrži baterije obuhvaćene Evropskom direktivom 2006/66/EC, koje se ne smeju odlagati sa običnim otpadom iz domaćinstva.



Informišite se o lokalnim zakonima u vezi sa zasebnim prikupljanjem otpadnih baterija pošto pravilno odlaganje baterija doprinosi sprečavanju negativnih posledica po životnu sredinu ili zdravlje ljudi.

7.3 Napajanje i prijem

Napajanje

Specifikacije se mogu promeniti bez prethodne najave. Detaljnije specifikacije za ovaj proizvod potražite na Web lokaciji www.philips.com/support.

Napajanje

- Napajanje sa utičnice: AC 220-240 V +/-10%
- Temperatura okruženja: od 5°C do 35°C
- Potrošnja energije u stanju mirovanja: < 0,15 W
- Funkcije za uštedu energije: svetlosni senzor, ekološki režim, isključivanje ekrana (za radio), tajmer za automatsko isključivanje, meni Ekološke postavke.

Prijem

- Ulaz za antenu: koaksijalni od 75 oma (IEC75)
- TV sistem: DVB COFDM 2K/8K
- Video reprodukcija: NTSC, SECAM, PAL
- DVB: DVB zemaljski*, DVB-T MPEG4*, DVB-C MPEG4*, DVB-S MPEG4 HD, MHEG (* pogledajte izabrane zemlje na tipskoj pločici televizora)
- Frekventni opsezi tjunera: Hyperband, S-Channel, UHF, VHF

7.4 Ekran i zvuk

Prikaz/slika

- Dijagonala:
 - 32PFL8605: 81 cm/32"
 - 37PFL8605: 94 cm/37"
 - 40PFL8505/8605: 102 cm/40"
 - 46PFL8505/8605: 116 cm/46"
 - 52PFL8605: 132 cm/52"
- Poboljšavanje slike:
 - Perfect Pixel HD Engine
 - 32PFL8605: 100Hz Clear LCD
 - 37, 52PFL8605: 200Hz Clear LCD
 - 40, 46PFL8505/8605: 200Hz Clear LCD
- Tip ekrana: LCD Full HD, Edge LED pozadinsko osvetljenje
- Rezolucija ekrana: 1920 x 1080p
- Obrada boja: 2250 triliona boja, 17-bitno RGB
- Osvetljenost: 500 cd/m²
- Dinamički kontrast: 500.000:1
- Vreme odziva (tipično): 1 (BEW ekviv.) ms

Zvuk

- Izlazna snaga (RMS): 2 x 10 W
- Dolby Digital Plus, Dolby Pulse - Dolby i simbol double-D su registrovani žigovi kompanije Dolby Laboratories.
- Tipovi zvučnika: 2 niskotonca

7.5 Rezolucije ekrana

Video formati

Rezolucija – frekvencija osvežavanja

- 480i - 60 Hz
- 480p - 60 Hz
- 576i - 50 Hz
- 576p - 50 Hz
- 720p - 50 Hz, 60 Hz
- 1080i - 50 Hz, 60 Hz
- 1080p - 24 Hz, 25 Hz, 30 Hz
- 1080p - 50 Hz, 60 Hz

Računarski formati

Rezolucija – frekvencija osvežavanja

- 640 × 480p - 60 Hz (VGA/HDMI)
- 800 × 600p - 60 Hz (VGA/HDMI)
- 1024 × 768p - 60 Hz (VGA/HDMI)
- 1280 × 768p - 60 Hz (VGA/HDMI)
- 1360 × 765p - 60 Hz (VGA/HDMI)
- 1360 × 768p - 60 Hz (VGA/HDMI)
- 1280 × 1024p - 60 Hz (HDMI)
- 1920 × 1080i - 60 Hz (HDMI)
- 1920 × 1080p - 60 Hz (HDMI)

7.6 Multimedija

Priključci

- USB
- Ethernet LAN RJ-45

Podržani formati USB / memorijskih uređaja

- FAT 16, FAT 32, NTFS

Formati za reprodukciju

- MP3, AAC
- WMA od v2 do v9.2
- Fotografije: JPEG
- MPEG 1, MPEG 2, MPEG 4
- H.264 (MPEG-4 AVC)
- WMV9
- MPEG programski i transportni kanal
- AVI, MP4, MKV, ASF

Podržani softver za medijski server

- Windows Media Player 11 (za Microsoft Windows XP, Vista ili Windows 7)
- Google (za Windows XP)
- Twonky Media - PacketVideo 4.4.9 (za PC i Intel MacOX) (5.0.68 MacOX)
- Sony Vaio Media Server (za Microsoft Windows XP ili Vista)
- Sony PS3 media server (za Windows XP)

- Nero 8 - Nero MediaHome (za Microsoft Windows XP)
- DiXiM (za Windows XP)
- Macrovision Network Media Server (za Microsoft Windows XP)
- Fuppes (za Linux)
- uShare (za Linux)
- Philips NAS SPD8020 (v. 1.2.9.47)

- TVersity 1.7 pro (za Windows XP)
- Nokia N82, N96, N95
- Nokia N78, N80, N81, 8GB, N800, N810, N92, N93, N93i, N96
- Samsung SGH-i780

ESD direktive

Ovaj uređaj zadovoljava radne kriterije A za ESD. U slučaju da se uređaj ne oporavi u DLNA režimu zbog elektrostatičkog pražnjenja, potrebna je intervencija korisnika.

7.7 Mogućnost priključivanja

Zadnja strana televizora

- EXT1 Scart: Audio L/D, CVBS ulaz, RGB
 - EXT2 Scart: Audio L/D, CVBS ulaz, RGB
 - EXT3: Y Pb Pr, Audio L/D
 - VGA (D-sub 15), Audio ulaz (stereo mini priključak 3,5 mm)
 - HDMI 1 - ARC ulaz (HDMI v1.4)
 - HDMI 2 ulaz (HDMI v1.3)
 - HDMI 3 ulaz (HDMI v1.3)
 - Audio ulaz (DVI na HDMI) (stereo mini priključak 3,5 mm)
-
- Audio izlaz L/R - sinhronizacija sa slikom (koaksijalni, činč, S/PDIF)
 - Slušalice (stereo mini priključak 3,5 mm)
 - Mreža - (RJ45)
 - 3D izlaz (samo za modele 40-46PFL8505/8605 i 52PFL8605)

Bočna strana televizora

- HDMI ulaz sa strane (HDMI v1.3)
- USB
- Common interface otvor (CAM)
- Otvor za SD karticu (SD velikog kapaciteta) (kao memorija za skladištenje video zapisa)

7.8 Dimenzije i težine

32PFL8605

Širina 779 mm

Visina 496 mm

Dubina 44 mm

Težina ± 13 kg

. . . sa postoljem za televizor

Visina 532 mm

Dubina 228 mm

Težina ± 16 kg

37PFL8605

Širina 900 mm

Visina 565 mm

Dubina 44 mm

Težina ± 16 kg

. . . sa postoljem za televizor

Visina 601 mm

Dubina 248 mm

Težina ± 19 kg

40PFL8505/8605

Širina 965 mm

Visina 600 mm

Dubina 50 mm

Težina ± 18 kg

. . . sa postoljem za televizor

Visina 636 mm

Dubina 248 mm

Težina ± 20 kg

46PFL8505/8605

Širina 1102 mm

Visina 675 mm

Dubina 51 mm

Težina ± 25 kg

. . . sa postoljem za televizor

Visina 711 mm

Dubina 268 mm

Težina ± 28 kg

52PFL8605

Širina 1245 mm

Visina 758 mm

Dubina 51 mm

Težina ± 30 kg

. . . sa postoljem za televizor

Visina 802 mm

Dubina 268 mm

Težina ± 33 kg

UMv 3104 327 0045.1 - 101207

Indeks

A

Adapter DVI na HDMI 55
Ambilight 32
Ambilight boja 32
Automatsko pomeranje titla 52
Ažuriranje kanala 48

B

Boja zida 32
Brisanje Net TV istorije 36
Brisanje Net TV memorije 35
Brisanje uređaja 23

C

CAM 72
CI+ 72
Crne trake 29

D

Digitalni audio kabl 55
Digitalni tekst 38
Dodavanje uređaja 23
Dupli ekran 39
DVB 48

E

Ekološke postavke 46
ESD 86

G

Gama 46
Glavni meni 23
Gledanje televizije 27

H

HD TV 8
HD video zapis 8
HDMI veza 55
HDMI-ARC (Audio Return Channel) 55
HDMI-CEC 51

I

Infracrveni senzor 21
Interaktivne TV usluge 40
Ivice ekrana 46
Izaberite listu 24

J

Jačina zvuka za slušalice 46
Jezik titla 44

K

Kada je isključen zvuk 44
Kanali 27
Kašnjenje audio izlaza 52
Kašnjenje slike 65
Komponentni video - YPbPr 55
Kućna mreža 50
Kvalitet prijema 48
Kôd za zaključavanje 43

L

Lista kanala 24

M

Meni Opcije 25
Meni Podešavanje 25
Meni Pretraživanje 23
Mrežna veza preko kabla 69
Muzika sa fotografijama 41

N

Način šifrovanja 69
Net TV 34
Net TV zaključavanje 34

O

Obilazak televizora 6
Omiljeni kanali 28
Opcije liste kanala 24
Otvor za SD karticu 71
Ožičena mreža 50

P

Perfect Pixel HD Engine 46
Podrška za potrošače 74
Pomeranje slike 26
Postavke slike 46
Postavke zvuka 46
Postolje 2-u-1 10
Potrošnja energije 82
Povezivanje 55
Pregledanje fotografija 41
Preimenovanje kanala 24
Preimenovanje uređaja 23
Pretraživanje 19
Promena redosleda kanala 24

R

Radio kanali 27
Ravnoteža 46
Reprodukcija video zapisa 41
Roditeljsko rangiranje zaštite za decu 43

S

Sat 49
SD memorijska kartica 36
Skriveni kanali 25
Smart zvuk 29
Softver otvorenog koda 81
Softver za medijski server 50, 86
Surround sound 26

T

T.O.P. teletext 39
Tastatura na ekranu 25
Trenutna verzija softvera za televizor 53

U

Univerzalni pristup 45
Usmerivač 50

V

Veza Pixel Plus 52
Video (CVBS) veza 56
Video izbor 27
Video klubovi na mreži 36

W

Web lokacije na Internetu 36
WEP bezbednosno šifrovanje 69
WPA bezbednosno šifrovanje 69
WPS (Wi-Fi Protected Setup) 69

Z

Zajednički prorez za kartice 72



Contact information

Argentina	0800 8888 7532 (gratuito)	Magyarország	06 80018 189 (Ingyenes hívás)
België / Belgique	0800 80 190 (gratis / gratuit)	Nederland	0800 023 0076 (gratis)
Brazil	0800 701 0203	Norge	2270 8111 (lokalsamtale)
	Sao Paulo (11) 2121 0203	Österreich	0800 180 016 (kostenlos)
България	+3592 489 99 96	Polska	022 3491504 (połączenie lokalne)
	(Местен разговор)	Portugal	800 780 903 (grátis)
Česká republika	800 142840 (Bezplatný hovor)	România	0800 894910 (gratis)
China / 中国	4008 800 008	Россия	
Danmark	3525 8759 (lokalt opkald)		- Москва (495) 961-1111 - Местный звонок
Deutschland	0800 000 7520 (kostenlos)		- 8-800-200-0880 - Местный звонок
Ελλάδα	0 0800 3122 1280	Suisse / Schweiz / Svizzera	
	Κλήση χωρίς χρέωση		0800 002 050 (kostenlos / gratuit / gratuito)
España	900 800 655 (gratuito)	Србија	+381 114 440 841 (Lokalni poziv)
Estonia	6008600 (local)	Slovakia	0800 004537 (Bezplatný hovor)
France	0805 025 510 (gratuit)	Slovenija	00386 1 280 95 00 (Lokalni klic)
Hrvatska	01 6403 776 (Lokalni poziv)	Suomi	09 23113415 (paikallispuhelu)
Italia	800 088 774 (gratuito)	Sverige	08 5792 9100 (lokalsamtal)
Ireland	0160 11 161 (free)	Thailand / ประเทศไทย	66 2 652 8652
Northern Ireland	0800 055 6882	Türkiye	0800 261 3302 (Şehiriçi arama)
Казакстан	007 727 250 66 17 (local)	United Kingdom	0800 331 6015 (toll free)
Latvia	527 37691 (local)		
Lithuania	67228896 (local)		
Luxembourg / Luxemburg			
	0800 26 550 (kostenlos / gratuit)		



Non-contractual images / Images non contractuelles / Außervertragliche Bilder
All registered and unregistered trademarks are property of their respective owners.

Specifications are subject to change without notice
Trademarks are the property of Koninklijke Philips Electronics N.V. or their respective owners
2010 © Koninklijke Philips Electronics N.V. All rights reserved

www.philips.com