

Register your product and get support at

www.philips.com/welcome



SR KORISNIČKI PRIRUČNIK

PHILIPS

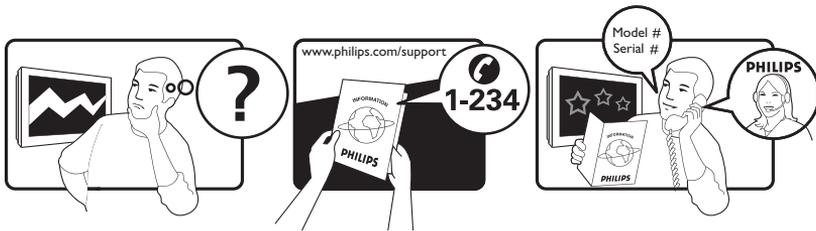

Country	Number	Tariff
Austria	0810 000205	€0.07/min
Belgium	078250145	€0.06/min
Bulgaria	+3592 489 99 96	local
Croatia	01 3033 754	local
Czech Rep	800142840	free
Denmark	3525 8759	local
Finland	09 2311 3415	local
France	0821 611655	€0.09/min
Germany	01803 386 852	€0.09/min
Greece	0 0800 3122 1280	free
Hungary	0680018189	free
Ireland	0800 055 6882	free
Italy	840320086	€0.08/min
Luxembourg	40 6661 5644	local
Netherlands	0900 8407	€0.10/min
Norway	2270 8111	local
Poland	0223491504	local
Portugal	2 1359 1442	local
Romania	1-203-2060	local
Russia	(495) 961-1111	local
Serbia	+381 114 440 841	local
Slovakia	0800 004537	free
Slovenia	01 280 95 22	local
Spain	902 888 784	€0.10/min
Sweden	08 5792 9100	local
Switzerland	0844 800 544	local
Turkey	0800 261 3302	local
UK	0870 900 9070	local
Ukraine	044 254 2392	local

This information is correct at the time of press. For updated contact information, refer to www.philips.com/support.

Sadržaj

1 VažnoSR-3

- 1.1 Bezbednost SR-3
 - 1.2 Održavanje ekrana SR-4
 - 1.3 Briga o životnoj sredini SR-4
-

2 Vaš TVSR-5

- 2.1 Pregled televizora SR-5
-

3 Prvi koraciSR-7

- 3.1 Postavljanje televizora SR-7
 - 3.2 Montiranje televizora na zid SR-7
 - 3.3 Povezivanje kabla antene SR-8
 - 3.4 Povezivanje kabla za napajanje. SR-9
 - 3.6 Stavljanje baterija u daljinski upravljač SR-9
 - 3.7 Uključivanje televizora. SR-9
 - 3.8 Početno podešavanje SR-10
-

4 Upotreba televizoraSR-11

- 4.1 Uključivanje/isključivanje televizora i stanje pripravnosti SR-11
 - 4.2 Gledanje televizije SR-12
 - 4.3 Gledanje sadržaja sa povezanih uređaja SR-12
 - 4.4 Korišćenje teleteksta SR-13
-

5 Napredne funkcije televizora . . .SR-14

- 5.1 Pregled daljinskog upravljača SR-14
- 5.2 Korišćenje menija televizora SR-16
- 5.3 Podešavanje postavki slike i zvuka SR-18
- 5.4 Prebacivanje u mod Shop ili Dom SR-22
- 5.5 Korišćenje naprednih funkcija teleteksta SR-22
- 5.6 Kreiranje liste omiljenih kanala . . SR-24

- 5.7 Korišćenje elektronskog vodiča za program SR-25

- 5.8 Korišćenje tajmera i Dečije brave SR-26

- 5.9 Upotreba podnaslova. SR-27

- 5.10 Pregledanje fotografija i slušanje muzike SR-28

- 5.11 Slušanje digitalnih radio stanica . . SR-30

- 5.12 Ažuriranje softvera televizora . . . SR-30
-

6 Podešavanje kanalaSR-32

- 6.1 Automatsko podešavanje kanala . SR-32

- 6.2 Ručno podešavanje kanala SR-33

- 6.3 Preimenovanje kanala SR-34

- 6.4 Uklanjanje ili ponovno podešavanje kanala SR-34

- 6.5 Menjanje redosleda kanala. SR-34

- 6.6 Ručno ažuriranje liste kanala. SR-34

- 6.7 Testiranje digitalnog prijema SR-35

- 6.8 Pokretanje demoa SR-35

- 6.9 Vraćanje postavki televizora na fabrička podešavanja. SR-35
-

7 Povezivanje uređaja.SR-36

- 7.1 Pregled načina povezivanja SR-36

- 7.2 Izbor kvaliteta veze SR-37

- 7.3 Povezivanje uređaja SR-39

- 7.4 Podešavanje uređaja. SR-43

- 7.5 Upotreba tehnologije Philips EasyLink SR-44

- 7.6 Priprema televizora za digitalne usluge SR-44
-

8 Tehničke specifikacijeSR-46

9 Rešavanje problemaSR-47

10 Indeks.SR-50

2008 © Koninklijke Philips Electronics N.V. Sva prava zadržana. Specifikacije podležu promeni bez prethodnog obaveštenja. Zaštitni žigovi predstavljaju vlasništvo kompanije Koninklijke Philips Electronics N.V. ili njihovih vlasnika.

Kompanija Philips zadržava pravo da izmeni proizvode u bilo kom trenutku, bez obaveze da prilagodi prethodno proizvedene uređaje.

Materijal u ovom priručniku smatra se prikladnim za predviđenu upotrebu ovog sistema. Da bi se proizvod, njegovi delovi ili procedure koristili u svrhe koje nisu navedene u ovom dokumentu, potrebno je dobiti potvrdu njihove zakonitosti i prikladnosti. Kompanija Philips garantuje da sam materijal ne krši nijedan patent u Sjedinjenim Američkim Državama. Osim ove, ne daje se nijedna izričita ili podrazumevana garancija.

Garancija

Nijednu komponentu nije predviđeno da servisira kupac. Nemojte otvarati ili uklanjati poklopce koji štite unutrašnjost proizvoda. Popravke smeju obavljati isključivo servisni centri kompanije Philips i ovlašćeni servisi. U suprotnom, sve garancije prestaju da važe, kako izričite, tako i podrazumevane. Garanciju će poništiti svaka radnja koja je u ovom priručniku izričito zabranjena, odnosno svaka modifikacija ili procedura pri montiranju koja nije preporučena ili dozvoljena u ovom priručniku.

Karakteristike piksela

Ovaj LCD proizvod sadrži veliki broj piksela u boji. Iako efektivnih piksela ima 99,999% ili više, na ekranu se stalno mogu pojavljivati crme ili sjajne tačkice (crvene, zelene ili plave). U pitanju je strukturno svojstvo ekrana (u okviru prihvaćenih industrijskih standarda), a ne greška u radu proizvoda.

Softver otvorenog koda

Ovaj televizor sadrži softver otvorenog koda (Open Source). Kompanija Philips ovime nudi da, na zahtev, isporuči ili stavi na raspolaganje celokupnu kopiju izvornog koda u formatu koji može pročitati računar na nekom od

medijuma koji se obično koriste za razmenu softvera, i to po ceni koja nije veća od cene fizičke distribucije izvora.

Ova ponuda važi 3 godine od datuma kupovine ovog uređaja. Da biste dobili izvorni kod, pišite na adresu

Philips Consumer Lifestyle Development Manager
LoB Mainstream Displays
620A Lorong 1, Toa Payoh
Singapore 319762

Usklađenost sa EMF standardima

Kompanija Koninklijke Philips Electronics N.V. proizvodi i prodaje mnoge korisničke proizvode koji, kao i svi elektronski uređaji, imaju mogućnost emitovanja i primanja elektromagnetnih signala.

Jedan od glavnih principa poslovanja kompanije Philips jeste preduzimanje svih potrebnih zdravstvenih i bezbednosnih mera predostrožnosti za naše proizvode, usklađivanje sa svim važećim zakonskim propisima i ispunjavanje svih EMF standarda koji važe u trenutku proizvodnje uređaja.

Kompanija Philips posvećeno radi na razvijanju, proizvodnji i prodaji proizvoda koji nisu škodljivi po zdravlje.

Kompanija Philips potvrđuje da su njeni proizvodi, ako se koriste pravilno i u predviđene svrhe, bezbedni za korišćenje prema naučnim dokazima koji su danas dostupni.

Kompanija Philips aktivno učestvuje u razvijanju međunarodnih EMF i bezbednosnih standarda, što joj omogućava da predvidi dalji razvoj na polju standardizacije i na vreme ga primeni na svoje proizvode.

Mrežni osigurač (samo za Ujedinjeno Kraljevstvo)

Ovaj TV uređaj opremljen je odobrenim kablom sa utikačem. Ako je neophodno zameniti mrežni osigurač, mora se upotrebiti osigurač **jačine koja je naznačena** na utikaču (primer 10 A).

1. Uklonite poklopac osigurača i osigurač.
2. Rezervni osigurač mora ispunjavati standard BS 1362 i nositi znak odobrenja ASTA. Ako ste izgubili osigurač, obratite se distributeru da biste proverili koji je odgovarajući tip.

3. Vratite poklopac osigurača.

Da bi se očuvala usklađenost sa EMC direktivom, na ovom proizvodu se ne sme skidati utikač za napajanje sa kabla za napajanje.

Autorsko pravo



Logotipi VESA, FDMI i VESA Mounting Compliant predstavljaju zaštitne žigove organizacije VESA (Video Electronics Standards Association).



Proizvedeno prema licenci kompanije Dolby Laboratories. „Dolby“, „Pro Logic“ i simbol dvostrukog slova D  predstavljaju zaštitne žigove kompanije Dolby Laboratories.



Proizvedeno prema licenci kompanije BBE Sound, Inc. Licencu izdala kompanija BBE, Inc u skladu jednim patentom, ili više njih, u SAD: 5510752.5736897. BBE i simbol BBE predstavljaju registrovane zaštitne žigove kompanije BBE Sound Inc.

Windows Media predstavlja registrovani zaštitni žig ili zaštitni žig korporacije Microsoft u Sjedinjenim Američkim Državama i/ili drugim zemljama.

® Kensington i Micro Saver predstavljaju registrovane zaštitne žigove korporacije ACCO World u Sjedinjenim Američkim Državama, sa izdatim registracijama i podnetim zahtevima u drugim zemljama širom sveta. Svi ostali registrovani i neregistrovani zaštitni žigovi predstavljaju vlasništvo njihovih vlasnika.

1 Važno

Čestitamo na kupovini i dobro došli u Philips!

Pre upotrebe proizvoda, pročitajte ovaj korisnički priručnik.

Detaljno pročitajte ovaj odeljak i pridržavajte se bezbednosnih uputstava i uputstava za održavanje ekrana. Garancija proizvoda prestaje da važi ako je šteta nastala kao posledica nepridržavanja ovih uputstava.

Da biste na najbolji način iskoristili podršku koju nudi kompanija Philips, registrujte svoj proizvod na adresi www.philips.com/welcome.

Oznaku modela i serijski broj televizora možete naći na zadnjoj i bočnoj strani televizora, kao i na pakovanju.

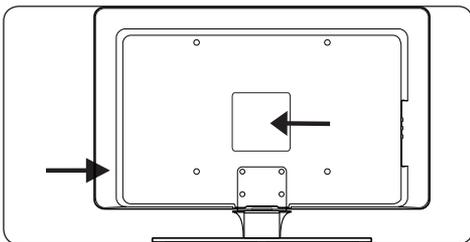

1.1 Bezbednost

- Televizore teže od 25 kilograma (55 lb) moraju podizati i nositi dve osobe. Nepravilno rukovanje televizorom može dovesti do ozbiljnih povreda.
- Ako TV transportujete pri niskim temperaturama (ispod 5°C), otvorite kutiju i sačekajte da TV poprimi sobnu temperaturu pre raspakivanja.
- Da ne bi došlo do kratkog spoja, televizor, daljinski upravljač i baterije daljinskog upravljača nemojte izlagati kiši ili vodi.
- Na televizor nemojte stavljati posude sa vodom i drugim tečnostima. Prosipanje tečnosti na TV može dovesti do električnog udara. Ako se tečnost prospe TV, nemojte ga koristiti. Odmah isključite televizor iz struje i pozovite kvalifikovanog tehničara da ga ispita.
- Da biste sprečili rizik od požara ili električnog udara, televizor, daljinski upravljač i baterije daljinskog upravljača nemojte stavljati u blizinu otvorenog plamena (npr. upaljenih sveća) i ostalih toplotnih izvora, uključujući i direktnu sunčevu svetlost.
- Nemojte stavljati TV u zatvoreni prostor, kao što je polica za knjige. Ostavite najmanje 10 cm (četiri inča) slobodnog prostora oko televizora radi ventilacije. Vodite računa da ništa ne ometa protok vazduha.
- Ako TV stavljate na ravnu, stabilnu površinu, koristite isključivo postolje koji ste dobili u kompletu. Nemojte pomerati TV ako postolje nije dobro pričvršćeno za TV.
- Montažu televizora na zid mora obavljati kvalifikovano osoblje. Televizor se mora montirati na odgovarajući nosač za zid i to na zid koji može izdržati težinu televizora. Nepravilna montaža na zid može dovesti do ozbiljnih povreda ili štete. Ne pokušavajte da sami montirate TV na zid.
- Kada se televizor montira na obrtno postolje ili obrtnu ručku, vodite računa da se kabl za napajanje ne zateže pri obrtanju televizora. Zatezanje kabla za napajanje može olabaviti priključke i dovesti do varničenja ili požara.
- Isključite televizor iz struje i izvucite antenu pre oluje sa grmljavinom. Za vreme oluje sa grmljavinom, nemojte dodirivati televizor, kabl za napajanje ili kabl antene.
- Vodite računa da kabl za napajanje bude pristupačan kako biste mogli da lako isključite TV iz struje.
- Pri isključivanju televizora iz struje, vodite računa da:
 1. Prvo isključite TV, zatim napajanje (ako je dostupno).
 2. Izvucete kabl za napajanje iz utičnice.

- Izvučete kabl za napajanje iz konektora za napajanje sa zadnje strane televizora. Kabl za napajanje uvek vucite za utikač. Nemojte vući sam kabl.

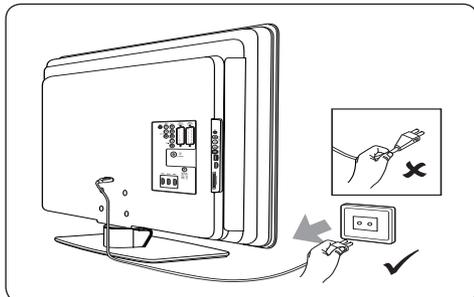

- Korišćenje slušalica sa veoma glasnim zvukom može dovesti do trajnog gubitka sluha. Iako se vremenom možete naviknuti na glasan zvuk, može doći do oštećenja sluha. Da biste zaštitili svoj sluh, ograničite vreme korišćenja slušalica sa veoma glasnim zvukom.

1.2 Održavanje ekrana

- Isključite televizor i izvucite kabl za napajanje pre čišćenja ekrana. Ekran čistite mekom suvom tkaninom. Nemojte koristiti supstance poput kućnih sredstava za čišćenje jer mogu oštetiti ekran.

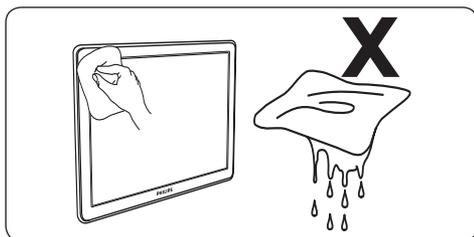

- Da ne bi došlo do deformacija i izbleđivanja boja, kapi vode obrišite što je pre moguće.
- Nemojte dodirivati, pritiskati, trljati niti udarati ekran čvrstim predmetima jer to može dovesti do trajnog oštećenja.
- Kad god je moguće, izbegavajte duže prikazivanje statičnih slika na ekranu. Primer za to su meniji na ekranu, stranice

teleteksta, crne trake ili podaci sa berze. Ako morate da koristite statične slike, smanjite kontrast i sjajnosti ekrana da ne bi došlo do oštećenja ekrana.

1.3 Briga o životnoj sredini

Recikliranje pakovanja

Pakovanje ovog proizvoda namenjeno je recikliranju. Da biste dobili informacije o recikliranju pakovanja, obratite se lokalnoj upravi.

Odlaganje proizvoda na kraju radnog veka

Ovaj uređaj je proizveden od kvalitetnih materijala i komponenta koje se mogu reciklirati i ponovo upotrebiti. Simbol precrtane kante sa točkicama na proizvodu znači da se na taj proizvod odnosi Evropska direktiva 2002/96/EC:



Nemojte odlagati korišćeni proizvod zajedno sa kućnim otpadom. Informacije o bezbednom odlaganju proizvoda zatražite od distributera. Nekontrolisano odlaganje otpada štetno je po životnu sredinu i ljudsko zdravlje.

Odlaganje iskorišćenih baterija

Baterije koje ste dobili u kompletu ne sadrže živu niti kadmijum. Baterije iz kompleta i ostale baterije odlažite u skladu sa lokalnim propisima.

Potrošnja energije

U stanju pripravnosti, televizor troši minimalnu količinu energije kako bi se smanjio uticaj na životnu sredinu. Podaci o potrošnji energije u toku rada navedeni su na zadnjoj strani televizora.

Detaljne specifikacije za proizvod potražite u brošuri proizvoda na adresi www.philips.com/support.

2 Vaš TV

U ovom odeljku dat je pregled kontrola i funkcija televizora koje se najčešće koriste.

2.1 Pregled televizora

Bočne kontrole i indikatori

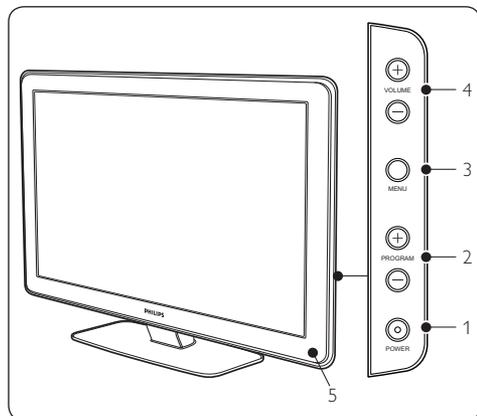

1. **POWER**
2. **PROGRAM +/-**
3. **MENU**
4. **VOLUME +/-**
6. Indikator napajanja

Bočni konektori

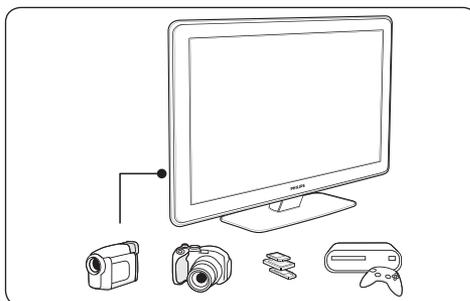

Bočni konektori na televizoru služe za povezivanje prenosnih uređaja, kao što su fotoaparati ili igračke konzole visoke rezolucije. Na njih možete povezati i slušalice ili USB memorijski uređaj.

Konektori sa zadnje strane

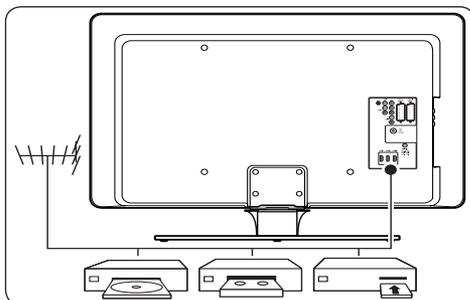

Konektori sa zadnje strane televizora služe za priključivanje antene i trajnih uređaja, kao što su plejer za diskove visoke rezolucije, DVD plejer i video-rikorder.

Napomena

Da biste dobili više informacija o povezivanju, pogledajte *Odeljak 7 Povezivanje uređaja*.

Daljinski upravljač

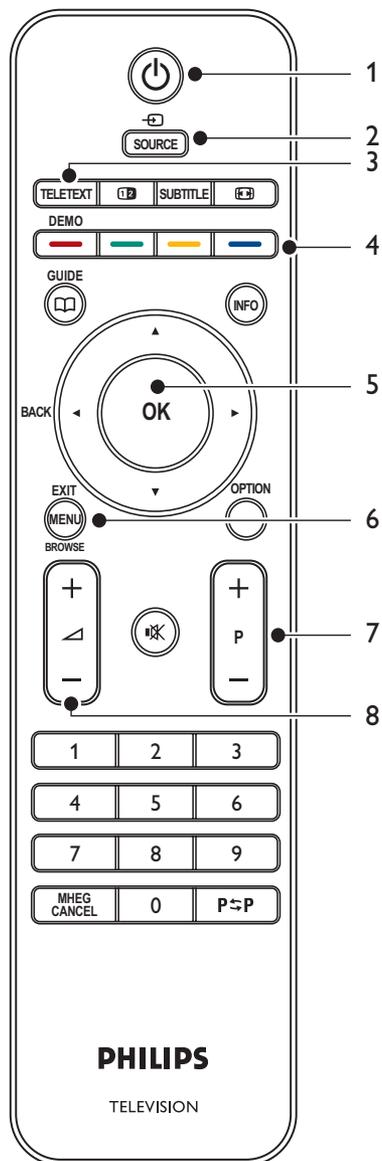

1. **STANDBY**
2. **SOURCE**
3. **TELETEXT**
4. **TASTERI U BOJI**
S leva nadesno: crveni, zeleni, žuti, plavi
5. **NAVIGACIONI TASTERI**
Gore ▲, Dole ▼, Levo ◀, Desno ▶, **OK**
6. **MENU**
7. **PROGRAM +/-**
8. **JAČINA +/-**

Da biste dobili napredne informacije daljinskom upravljaču, pogledajte *Odeljak 5.1 Pregled daljinskog upravljača*.

3 Prvi koraci

Ovaj odeljak će vam pomoći da postavite i instalirate TV i predstavlja dodatak informacijama iz dokumenta *Vodič za brzi početak*.

⊖ Napomena

Pogledajte *Vodič za brzi početak* za uputstvo za montažu postolja.

3.1 Postavljanje televizora

Nakon što ste pročitali i razumeli bezbednosna uputstva iz *Odeljka 1.1*, uzmite u obzir i sledeće informacije pre nego što postavite televizor:

- Idealnu udaljenost za gledanje televizije možete izračunati ako veličinu ekrana pomnožite brojem tri.
- TV postavite tako da svetlo ne pada na ekran.
- Pre postavljanja televizora, povežite ostale uređaje.
- Sa zadnje strane televizora nalazi se otvor za Kensington Lock.

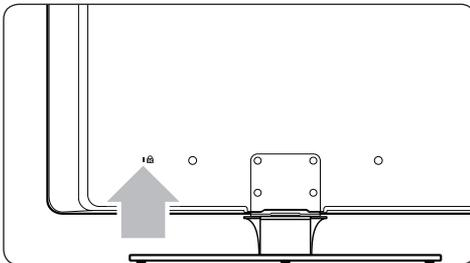

Ako nameravate da povezujete Kensington Lock (ne dobija se u kompletu) za sprečavanje krađe, TV postavite pored nepokretnog predmeta (kao što je sto) za koji se brava može jednostavno pričvrstiti.

3.2 Montiranje televizora na zid

⚠ UPOZORENJE

Montažu televizora na zid mora obavljati kvalifikovano osoblje. Kompanija Koninklijke Philips Electronics N.V. ne snosi odgovornost za incidente i povrede koji su posledica nepravilnog montiranja.

Korak 1 Kupite nosač za zid kompatibilan sa VESA standardom

U zavisnosti od veličine ekrana televizora, kupite jedan od sledećih nosača za zid:

Veličina TV ekrana (inči/cm)	Nosač za zid kompatibilan sa VESA standardom (milimetri)	Posebna uputstva
32"/81cm	Prilagodljivo 300 x 300	VESA-kompatibilan nosač za zid morate podesiti na 200 x 300 pre obezbeđivanja televizora
37"/94cm	Fiksno 300 x 300	Nijedno
42"/107cm ili veći	Fiksno 400 x 400	Nijedno

Korak 2 Skinite postolje televizora

⊖ Napomena

Ova uputstva odnose se samo na televizore sa montiranim postoljem. Ako postolje televizora nije montirano, pređite na *Korak 3 Povezivanje kablova*.

1. Pažljivo spustite TV licem nadole na ravnu i stabilnu površinu prekrivenu mekom tkaninom. Tkanina treba da bude dovoljno debela da zaštiti ekran.

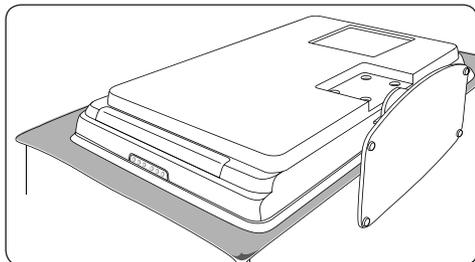

2. Pomoću krstastog odvijača (ne dobija se u kompletu), odvijte četiri vijka koji pričvršćuju postolje za televizor.

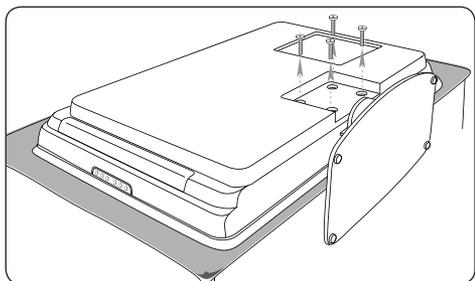

3. Snažno povucite postolje sa osnove televizora. Postolje i vijke odložite na sigurno mesto da biste ih kasnije, po potrebi, ponovo montirali.

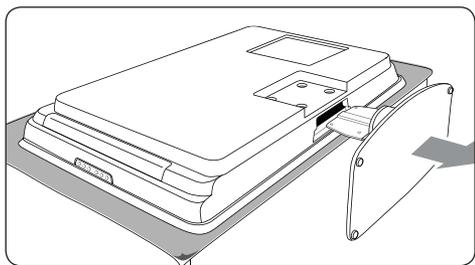

Korak 3 Na televizor pričvrstite nosač za zid kompatibilan sa VESA standardom

1. Pronađite četiri matice za montažu za zadnje strane televizora.

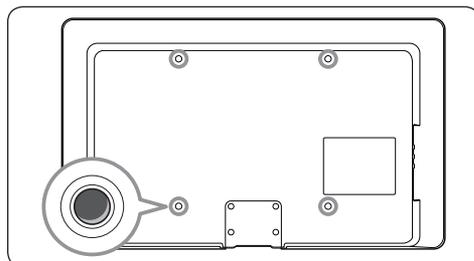

2. Nastavite da pratite uputstva za VESA nosač za zid.

⊖ Napomena

Za pričvršćavanje televizora na tip VESA-kompatibilnog zidnog držača koristite zavrtnje M6 za 32-inčne modele ili M8 za veće modele (zavrtnji se ne isporučuju uz televizor).

3.3 Povezivanje kablova antene

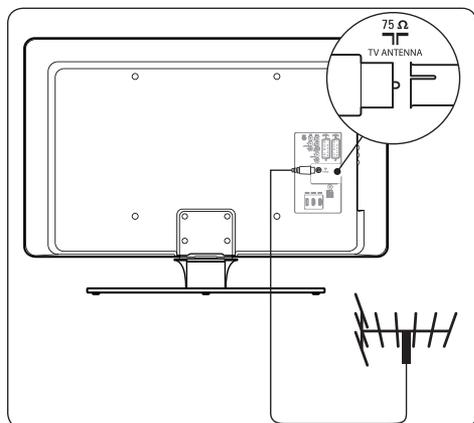

1. Pronađite konektor **TV ANTENNA** sa zadnje strane televizora.
2. Povežite jedan kraj kablova antene (ne dobija se u kompletu) na konektor **TV ANTENNA**. Ako se kabl antene ne uklapa,

upotrebite adapter.

3. Drugi kraj kabla antene priključite u izlaz za antenu, vodeći računa da kabl bude dobro pričvršćen na oba kraja.

3.4 Povezivanje kabla za napajanje

⚠ UPOZORENJE

Proverite da li napon električne mreže odgovara naponu navedenom sa zadnje strane televizora. Nemojte priključivati kabl za napajanje ako se napon razlikuje.

Da biste povezali kabl za napajanje

ⓘ Napomena

Položaj konektora za napajanje zavisi od modela televizora.

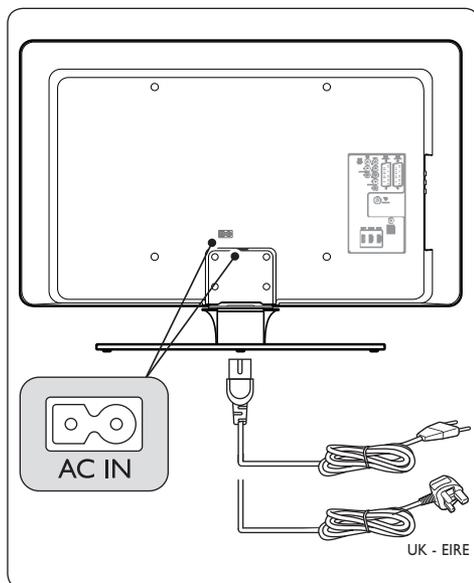

1. Pronađite konektor za napajanje **AC IN** za zadnje strane televizora ili sa donje strane televizora.
2. Povežite kabl za napajanje na konektor za napajanje **AC IN**.
3. Kabl za napajanje uključite u struju, vodeći računa da kabl bude dobro pričvršćen na

oba kraja.

3.6 Stavljanje baterija u daljinski upravljač

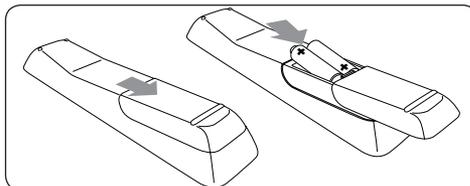

SRPSKI

1. Guranjem skinite poklopac odeljka za baterije za zadnje strane daljinskog upravljača.
2. Umetnite dve baterije koje ste dobili u kompletu (veličina AAA, tip LR03). Vodite računa da + i - polovi baterija budu okrenuti kao što je označeno u odeljku za baterije.
3. Vratite poklopac na mesto.

ⓘ Napomena

Ako duže vreme ne nameravate da koristite daljinski upravljač, izvadite baterije.

3.7 Uključivanje televizora

Pre prvog uključivanja televizora, proverite da li je kabl za napajanje pravilno povezan. Kad budete spremni, uključite napajanje (ako utičnica ima prekidač), zatim pritisnite taster **POWER** sa bočne strane televizora.

ⓘ Napomena

Kod određenih modela televizora, potrebno je pritisnuti i zadržati taster **POWER** u trajanju od 2 sekunde. Zvučni signal označava da je TV uključen. Televizoru će možda biti potrebno do 15 sekundi da bi se pokrenuo.

3.8 Početno podešavanje

1. Kada prvi put uključite TV, pojaviće se meni za izbor jezika.



Izaberite željeni jezik i pratite uputstva na ekranu da biste podesili televizor.

Savet

Možete promeniti jezik menija ili ponovo instalirati kanale, kao što je opisano u Odeljku 6 Instaliranje kanala.

4 Upotreba televizora

Ovaj odeljak će vam pomoći da obavite osnovne operacije na televizoru. Da biste pogledali uputstva za napredne operacije, pogledajte Odeljak 5 Napredne funkcije televizora.

4.1 Uključivanje/isključivanje televizora i stanje pripravnosti

4.1.1 Uključivanje televizora

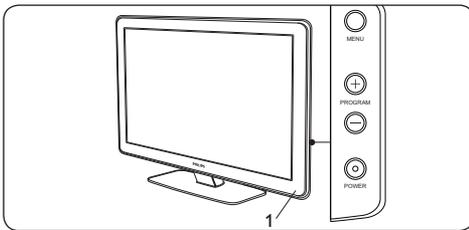

- Ako je indikator napajanja (1) isključen, pritisnite taster **POWER** sa bočne strane televizora.

4.1.2 Isključivanje televizora

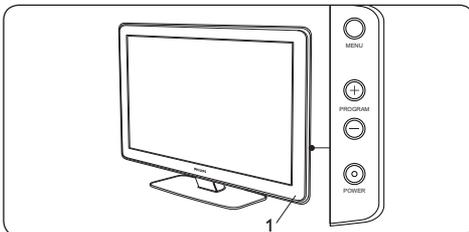

- Pritisnite taster **POWER** sa bočne strane televizora.

4.1.3 Prebacivanje televizora u stanje pripravnosti

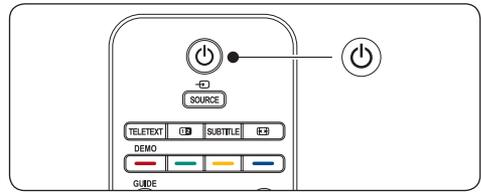

- Pritisnite taster **STANDBY** na daljinskom upravljaču. Indikator napajanja prelazi u stanje pripravnosti (crvena boja).

✳ Savet

Iako televizor u stanju pripravnosti troši veoma malo energije, izvesna količina energije se troši dok god je napajanje uključeno. Ako duže vreme ne nameravate da koristite televizor, isključite ga i izvucite kabl iz struje.

4.1.4 Uključivanje televizora iz stanja pripravnosti

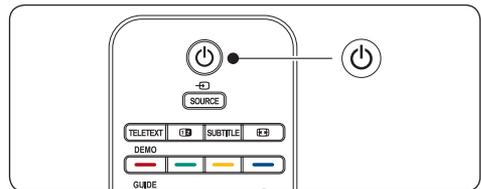

- Ako je indikator napajanja u stanju pripravnosti (crvena boja), pritisnite taster **STANDBY** na daljinskom upravljaču.

⊖ Napomena

Ako ne možete da pronađete daljinski upravljač, a želite da uključite televizor iz stanja pripravnosti, pritisnite taster **POWER** sa bočne strane televizora. Tako ćete isključiti TV. Ponovo pritisnite taster **POWER** da biste opet uključili televizor.

4.2 Gledanje televizije

4.2.1 Menjanje kanala

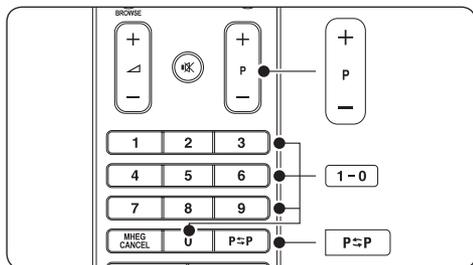

- Pritisnite neki broj (1 do 999) ili pritisnite taster **P +/-** na daljinskom upravljaču.
- Pritisnite taster **PROGRAM +/-** na bočnim kontrolama televizora.
- Pritisnite taster **P<=>P** na daljinskom upravljaču za povratak na kanal koji ste prethodno gledali.

4.2.2 Menjanje kanala (digitalni risiver)

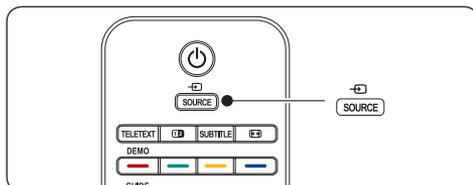

1. Uključite digitalni risiver.
2. Pritisnite taster **SOURCE** na daljinskom upravljaču, zatim izaberite ulaz na koji je povezan digitalni risiver.
3. Pritisnite taster **OK** da izaberete digitalni risiver.
4. Pomoću daljinskog upravljača digitalnog risivera, izaberite TV kanale.

4.2.3 Podešavanje jačine zvuka

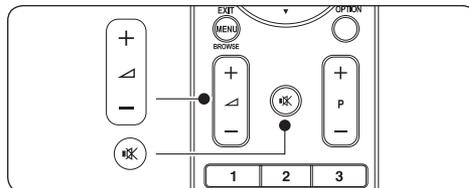

- Pritisnite taster **JACINA +** ili - na daljinskom upravljaču.
- Pritisnite taster **VOLUME +** ili - na bočnim kontrolama televizora.
- Pritisnite taster **OK** na daljinskom upravljaču da biste isključili zvuk. Ponovo pritisnite taster **OK** da biste uključili zvuk.

ⓘ Napomena

Ako su priključene slušalice, jačinu zvuka na slušalicama možete podesiti kao što je opisano u *Odeljku 5.3.5 Podešavanje jačine zvuka*. Morate pritisnuti taster **PRIGUŠENJE ZVUKA** na daljinskom upravljaču da biste isključili zvuk sa zvučnika televizora. Ako pritisnete taster **JACINA +/-**, zvučnici televizora će se ponovo uključiti.

4.3 Gledanje sadržaja sa povezanih uređaja

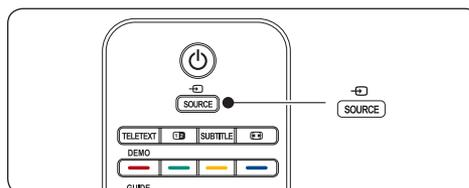

1. Uključite uređaj.
2. Pritisnite taster **SOURCE** na daljinskom upravljaču, zatim izaberite ulaz na koji je povezan željeni uređaj.
3. Pritisnite taster **OK** da izaberete uređaj.

4.4 Korišćenje teleteksta

Većina TV kanala prenosi informacije preko teleteksta.

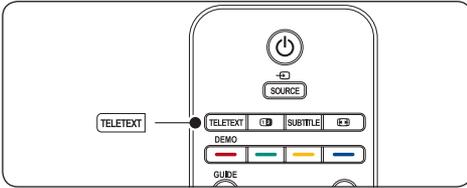

1. Pritisnite taster **TELETEXT** na daljinskom upravljaču. Pojaviće se glavna stranica sa sadržajem.
2. Da biste izabrali stranicu pomoću daljinskog upravljača:
 - Unesite broj stranice pomoću numeričkih tastera.
 - Pritisnite taster **P +/-** ili **▲/▼** da biste pogledali sledeću ili prethodnu stranu.
 - Pritisnite taster u odgovarajućoj boji da biste izabrali neku od stavki označenih bojom u dnu ekrana.

Savet

Pritisnite taster **P⇌P** za povratak na stranicu koju ste prethodno otvorili.

3. Ponovo pritisnite taster **TELETEXT** da biste isključili teletekst.

Napomena (samo za korisnike u Ujedinjenom Kraljevstvu)

Neki digitalni TV kanali nude specijalne digitalne tekstualne servise (na primer, BBC1).

Za više informacija o teletekstu, pogledajte Odeljak 5.5 Korišćenje naprednih funkcija teleteksta.

5 Napredne funkcije televizora

Ovaj odeljak će vam pomoći da obavite napredne operacije na televizoru.

5.1 Pregled daljinskog upravljača

U ovom odeljku dat je detaljan pregled funkcija daljinskog upravljača.

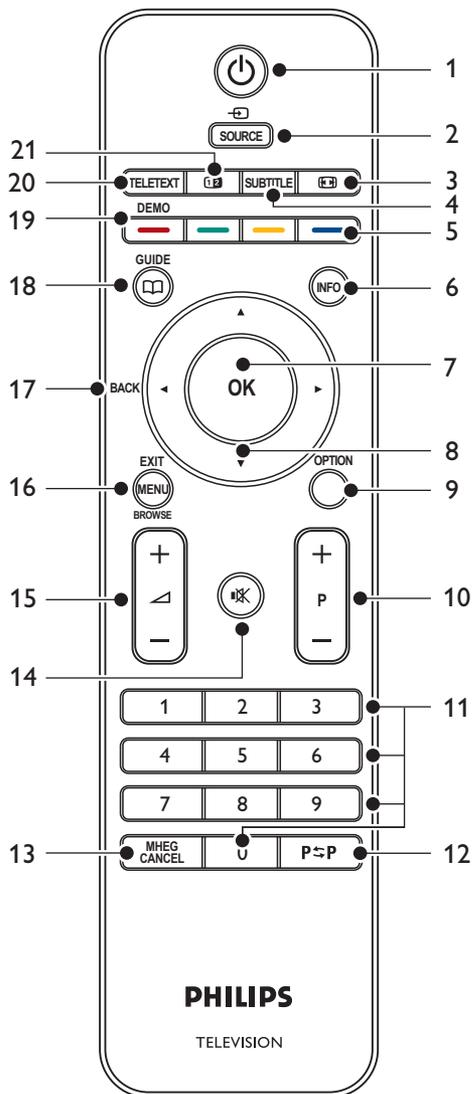

1. **STANDBY**
Uključivanje televizora iz stanja pripravnosti ili vraćanje u stanje pripravnosti.
2. **SOURCE**
Izbor povezanih uređaja.
3. **FORMAT SLIKE**
Izbor formata slike.
4. **SUBTITLE**
Aktiviranje ili deaktiviranje podnaslova.
5. **TASTERI U BOJI**
Izbor zadataka ili stranica teleteksta.
6. **INFO**
Prikazivanje informacija o programu, ako su dostupne.
7. **OK**
Pristup meniju **Svi kanali** ili aktiviranje određene postavke.
8. **NAVIGACIONI TASTERI**
Tasteri Gore ▲, Dole ▼, Levo ◀ i Desno ▶ služe za kretanje kroz menije.
9. **OPTION**
Aktiviranje menija **Brz pristup**.
10. **PROGRAM (P) +/-**
Prebacivanje na sledeći ili prethodni kanal.
11. **NUMERIČKI TASTERI**
Izbor određenog kanala, stranice ili postavke.
12. **PRETHODNI KANAL**
Povratak na kanal koji ste prethodno gledali.
13. **MHEG CANCEL**
Otkazivanje digitalnih tekstualnih servisa ili interaktivnih servisa (samo u Ujedinjenom Kraljevstvu).
14. **PRIGUŠENJE ZVUKA**
Isključivanje ili vraćanje zvuka.
15. **JAČINA +/-**
Pojačavanje ili utišavanje zvuka.
16. **MENU**
Uključivanje/isključivanje menija.
17. **BACK**
18. **GUIDE**
Uključivanje/isključivanje elektronskog vodiča za program. Dostupno samo za digitalne kanale.
19. **DEMO**
Uključivanje/isključivanje menija **Demo**.
20. **TELETEXT**
Uključivanje/isključivanje teleteksta.
21. **DUPLI EKTRAN**
Deli trenutni kanal ili izvor tako da slika bude na levoj strani ekrana. Teletekst se prikazuje na desnoj strani.

5.2 Korišćenje menija televizora

Meniji na ekranu pomažu vam da instalirate TV, podesite postavke slike i zvuka, kao i da pristupite ostalim funkcijama. Ovaj odeljak opisuje način kretanja kroz menije.

5.2.1 Otvaranje glavnog menija

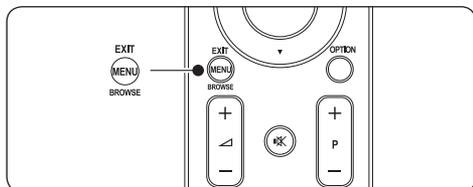

1. Pritisnite taster **MENU** na daljinskom upravljaču da biste otvorili glavni meni.

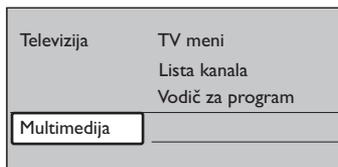

2. Pritisnite taster **MENU** za izlaz.

Glavni meni sadrži sledeće stavke:

- **TV meni**
Izaberite ovaj meni za instalaciju, postavke slike, zvuka i ostalih funkcija.
- **Lista kanala**
Izaberite ovu stavku da bi se prikazala lista kanala. Ovde možete kreirati liste omiljenih kanala.
- **Vodič za program**
Ova stavka prikazuje informacije o digitalnim programima, a dostupna je ako su instalirani digitalni kanali. Pogledajte *Odeljak 5.9 Korišćenje elektronskog vodiča za program*.
- **Multimedija**
Izaberite ovu stavku da biste prikazivali fotografije ili slušali muziku sačuvanu na USB uređaju. Pogledajte *Odeljak 5.12 Prikazivanje fotografija i slušanje muzike*.

5.2.2 Korišćenje glavnog menija

Sledeći primer objašnjava kako se koristi glavni meni.

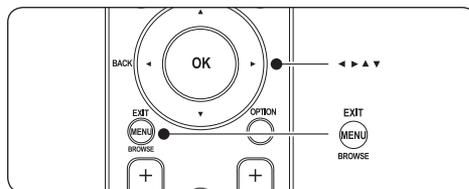

1. Pritisnite taster **MENU** na daljinskom upravljaču da biste otvorili glavni meni.

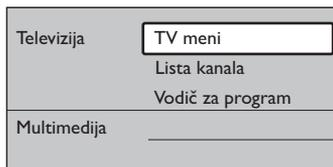

2. Pritisnite taster **▶** da biste ušli u **TV meni**.

TV meni	TV podešavanja
TV podešavanja	Pomoć za podešavanja
Odluke	Reset to smart settings
Instaliranje	Slika
Ažuriranje softvera	Zvuk

3. Pritisnite taster **▶** da biste ušli u meni **TV podešavanja**.

TV meni	TV podešavanja
TV podešavanja	Pomoć za podešavanja
Odluke	Reset to smart settings
Instaliranje	Slika
Ažuriranje softvera	Zvuk

4. Pritisnite taster ▼ da biste izabrali stavku **Slika**.

TV podešenja	Slika
Pomoć za podešavanja	Kontrast
Reset to smart settings	Sjajnost
Slika	Boja
Zvuk	Hue
	Oštrina
	Nijansa
	Pixel Plus HD
	HD Natural Motion

5. Pritisnite taster ► da biste ušli u postavke za stavku **Slika**.

Slika	Kontrast
Kontrast	90
Sjajnost	47
Boja	52
Hue	0
Oštrina	4
Nijansa	
Pixel Plus HD	
HD Natural Motion	



6. Pritisnite taster ▼ da biste izabrali stavku **Sjajnost**.

Slika	Sjajnost
Kontrast	98
Sjajnost	47
Boja	52
Hue	0
Oštrina	4
Nijansa	
Pixel Plus HD	
HD Natural Motion	



7. Pritisnite taster ► da biste ušli u postavke za stavku **Sjajnost**.

Sjajnost

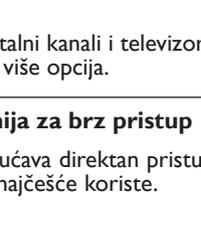

8. Pritisnite taster ▲ ili ▼ da biste podesili postavku.

9. Pritisnite taster ◀ za povratak na postavke **Slika** ili pritisnite taster **MENU** za izlaz.

⊖ Napomena

Ako su instalirani digitalni kanali i televizor ih prima, dostupno je više opcija.

5.2.3 Korišćenje menija za brz pristup

Meni **Brz pristup** omogućava direktan pristup stavkama menija koje se najčešće koriste.

⊖ Napomena

Kada su digitalni kanali instalirani i televizor ih prima, digitalne opcije koje se na njih odnose prikazuju se u meniju **Brz pristup**.

1. Pritisnite taster **OPTION** na daljinskom upravljaču.
2. Pritisnite taster ▲ ili ▼ da izaberete neku od opcija:
 - **Jezik (digitalni)**
Pogledajte Odeljak 5.3.5 Podešavanje postavki zvuka.
 - **Jezik podnaslova (digitalni)**
Pogledajte Odeljak 5.9.3 Biranje jezika podnaslova na digitalnim TV kanalima.
 - **Podnaslov**
Pogledajte Odeljak 5.9 Korišćenje podnaslova.
 - **Format slike**
Pogledajte Odeljak 5.3.4 Promena formata slike.
 - **Elvilajzer**
Pogledajte Odeljak 5.3.5 Podešavanje postavki zvuka.
 - **Sat**
3. Pritisnite taster **OK** da biste otvorili izabrani meni sa opcijama.
4. Pritisnite taster ▲, ▼, ◀, ► da podesite postavke iz menija.
5. Pritisnite taster **OPTION** za izlaz iz menija.

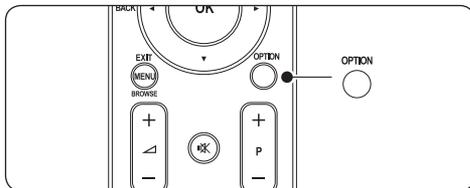

Da biste prikazali ili sakrili sat

1. U meniju **Brz pristup**, izaberite stavku

Sat, zatim pritisnite taster **OK** da bi se sat stalno prikazivao.

Brz pristup
Audio jezik
Jezik podnaslova
Podnaslov
Format slike
Ekvilajzer
Sat

2. Pritisnite taster **OPTION**, zatim pritisnite taster **▲** ili **▼** da biste ponovo izabrali stavku **Sat**.
3. Pritisnite taster **OK** da biste sakrili sat.

5.3 Podešavanje postavki slike i zvuka

Ovaj odeljak opisuje kako da podesite postavke slike i zvuka.

5.3.1 Korišćenje funkcije Pomoć za podešavanja

Koristite **Pomoć za podešavanja** kao vodič kroz postavke slike i zvuka.

1. Pritisnite taster **MENU** na daljinskom upravljaču i izaberite stavku **TV meni > TV podešenja > Pomoć za podešavanja**.
2. Pritisnite taster **►** za ulaz u meni.
3. Pritisnite taster **OK** da izaberete opciju **Start sada**.
4. Pritisnite zeleni taster na daljinskom upravljaču da biste pokrenuli pomoć.
5. Pritisnite taster **◀** ili **►** da biste izabrali levu ili desnu stranu.
6. Pritisnite zeleni taster da pređete na sledeću postavku. Proći ćete kroz nekoliko postavki. Po završetku podešavanja, od vas će se zatražiti da sačuvate nove postavke.
7. Pritisnite zeleni taster da sačuvate sve svoje postavke.

5.3.2 Podešavanje postavki slike

Ovaj odeljak opisuje kako da podesite postavke slike.

1. Pritisnite taster **MENU** na daljinskom upravljaču i izaberite stavku **TV meni > TV podešenja > Slika**.

TV podešenja	Slika
Pomoć za podešavanja	Kontrast
Reset to smart settings	Sjajnost
Slika	Boja
Zvuk	Hue
	Oštrina
	Nijansa
	Pixel Plus HD
	HD Natural Motion
	Dinamičan kontrast
	Smanjenje buke
	MPEG redukcija
	Jača boja
	Active Control
	Svetlosni senzor
	Format slike

2. Pritisnite taster **►** da biste otvorili listu.
3. Pritisnite taster **▲** ili **▼** da izaberete neku od postavki:
 - **Kontrast**
Menjanje osvetljenosti svetlih delova slike, dok tamni delovi ostaju nepromenjeni.
 - **Sjajnost**
Menjanje osvetljenosti slike.
 - **Boja**
Menjanje nivoa zasićenosti.
 - **Boja**
Ako se koristi NTSC sistem, ova postavka kompenzuje varijacije boja.
 - **Oštrina**
Menjanje nivoa oštine finih detalja.
 - **Nijansa**
Podešavanje boja na postavku **Normalno**, **Topla** (crvenkasta) ili **Hladna** (plavičasta). Izaberite opciju **Uobičajeno** da biste kreirali sopstvenu postavku.

- **Uobičajena** nijansa
Ako izaberete opciju **Uobičajeno** u meniju **Nijansa**, pratite uputstva na ekranu da biste promenili vrednosti za:
 - **R-WP** (crvena nijansa bele tačke)
 - **G-WP** (zelena nijansa bele tačke)
 - **B-WP** (plava nijansa bele tačke)
 - **R-BL** (crvena nijansa nivoa crne)
 - **G-BL** (zelena nijansa nivoa crne)
- **Pixel Plus**
Omogućavanje ili onemogućavanje funkcije **Pixel Plus HD** koja obavlja fina podešavanja svakog piksela u skladu sa okolnim pikselima. Rezultat je sjajna slika visoke rezolucije.
- **HD Natural Motion**
Služi za smanjivanje treperenja polja i linija, kao i glatku reprodukciju pokreta, naročito u filmovima. Nivo možete podesiti na **Maksimalno**, **Minimum** ili **Isključeno**.
- ☰ **Napomena**
Funkcija HD Natural Motion nije dostupna na svim modelima. Da biste proverili dostupnost, pogledajte brošuru proizvoda na adresi www.philips.com/support.
- **Dinamički kontrast**
Služi za poboljšavanje kontrasta na slici u skladu sa promenama slike. Nivo možete podesiti na postavku **Minimum**, **Medium**, **Maksimalno** ili **Isključeno**. Preporučuje se postavka **Medium**.
- **Smanjenje šuma**
Filtrira i smanjuje šum na slici. Nivo možete podesiti na postavku **Minimum**, **Medium**, **Maksimalno** ili **Isključeno**.
- **MPEG redukcija**
Omogućava glatkije prelaze na digitalnim slikama. Opciju MPEG redukcija možete postaviti na **Uključeno** ili **Isključeno**.
- **Jača boja**
Boje postaju življe, a rezolucija detalja jarkih boja se poboljšava. Nivo možete podesiti na postavku **Minimum**, **Medium**, **Maksimalno** ili **Isključeno**.

- **Active Control**
Ispravlja sve ulazne signale kako bi se dobio najbolji mogući kvalitet slike. Funkciju Active Control možete postaviti na **Uključeno** ili **Isključeno**.
- **Svetlosni senzor**
Prilagođava postavke slike u skladu sa osvetljenjem u prostoriji. Svetlosni senzor možete postaviti na **Uključeno** ili **Isključeno**.
- **Format slike**
Pogledajte *Odeljak 5.3.4 Promena formata slike*.

5.3.3 Korišćenje inteligentnih postavki

Pored ručnog podešavanja postavki slike, na raspolaganju vam je i opcija smart settings za izbor nekih od predefinisanih postavki slike i zvuka.

1. Pritisnite taster **MENU** na daljinskom upravljaču i izaberite **TV meni > TV podešenja > Resetovanje smart settings**.
2. Pritisnite taster ► da biste otvorili listu.
3. Pritisnite taster ▲ ili ▼ da biste izabrali neku od sledećih postavki:
 - **Trenutne**
Aktivira postavke slike i zvuka koje ste ručno izabrali.
 - **Standardne**
Aktivira postavke prirodne slike i zvuka koje su najprikladnije za većinu prostorija za dnevni boravak.
 - **Jasne**
Aktivira postavke sjajne slike i zvuka koje su najprikladnije za prostorije sa jarkim osvetljenjem.
 - **Filmovi**
Aktivira postavke dinamičke slike i zvuka koje su najprikladnije za pun bioskopski doživljaj.

4. Pritisnite zeleni taster da sačuvate sve svoje postavke.

5.3.4 Promena formata slike

Format slike možete promeniti u skladu sa sadržajem koji gledate.

1. Pritisnite taster  **FORMAT SLIKE** na daljinskom upravljaču. Umesto toga, možete pritisnuti taster **MENU** i izabrati **TV meni > TV podešenja > Slika > Format slike**.

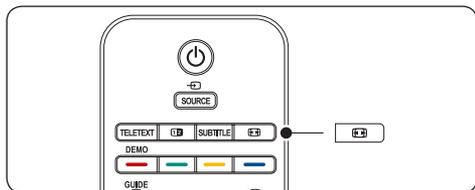

2. Pritisnite taster  ili  da biste izabrali neki od sledećih formata slike:

- **Auto format** (Nije za računar)

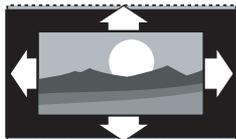

Automatski povećava sliku kako bi popunila ceo ekran. Podnaslovi se i dalje vide.

Napomena

Preporučujemo da koristite opciju **Auto format** za što manja izobličenja slike.

- **Super zumiranje** (Nije za HD)



Uklanja crne trake na ivicama programa u formatu 4:3 uz minimalna izobličenja.

- **4:3** (Nije za HD)

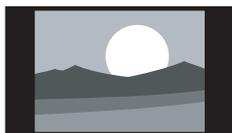

Prikazuje klasični format 4:3.

Napomena

Stalno korišćenje formata slike **4:3** može dovesti do izobličenja slike na ekranu. Preporučujemo da koristite opciju **Auto format**.

- **Proširivanje slike 14:9** (Nije za HD)



Menja razmere klasičnog formata 4:3 u 14:9.

Napomena

Stalno korišćenje formata slike **14:9** može dovesti do izobličenja slike na ekranu. Preporučujemo da koristite opciju **Auto format**.

- **Proširivanje slike 16:9** (Nije za HD)

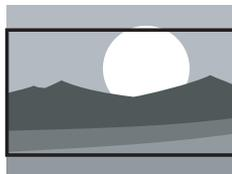

Menja razmere klasičnog formata 4:3 u 16:9.

- **Široki ekran**



Razvlači klasični format 4:3 u format 16:9.

- **Nerazmjeran** (Samo za HD i PC)



Maksimalna oštrina, ali po ivicama može doći do izobličenja. Na slikama sa računara mogu se pojaviti crne trake.

5.3.5 Podešavanje postavki zvuka

Ovaj odeljak opisuje kako da podesite postavke zvuka.

1. Pritisnite taster **MENU** na daljinskom upravljaču i izaberite stavku **TV meni > TV podešenja > Zvuk**.
2. Pritisnite taster **▶** da biste otvorili listu.

TV podešenja	Zvuk
Pomoć za podešavanja	Ekvilajzer
Reset to smart settings	Jačina
Slika	Balans
Zvuk	Audio jezik
	Dual I/II
	Mono/Stereo
	Surround mod
	Slušalice jačina
	Auto podeš. zvuka
	Delta jačina
	Auto surround

3. Pritisnite taster **▲** ili **▼** da biste izabrali neku od sledećih postavki:

- **Ekvilajzer**

Menjanje postavki basa i visokih tonova. Izaberite svaku traku da biste promenili postavku. Umesto toga, možete pritisnuti tastere u boji da biste izabrali neki od predefinisanih postavki ekvilajzera:

- **Standardno**
Ekvilajzer je podešen na neutralne postavke.
- **Govor**
Postavke ekvilajzera podešene su za govor.
- **Multimedija**
Postavke su podešene za različite tipove zvuka.

- **Muzika**
Postavke su podešene za muziku.

- **Jačina**
Služi za promenu jačine zvuka.

- **Savet**

Da biste omogućili ili onemogućili **▲** traku za jačinu zvuka koja se pojavljuje dok menjate jačinu zvuka, pritisnite taster **MENU** na daljinskom upravljaču i izaberite **TV meni > Instaliranje > Preference**. Pritisnite taster **▶** da biste ušli u listu i izaberite opciju **Linija za jačinu zvuka uključena** ili **Linija za jačinu zvuka isključena**.

- **Balans**

Podešavanje balansa levog i desnog zvučnika u skladu sa pozicijom sa koje slušate.

- **Jezik**

Prikazivanje liste dostupnih jezika za određeni digitalni kanal (nije dostupno kod analognih kanala).

- **Dual I/II**

Ako je dostupno, izaberite jedan od dva različita jezika.

- **Mono/Stereo**

Ako program ima stereo zvuk, možete izabrati mono ili stereo zvuk.

- **Surround mod**

Ako je dostupan Surround zvuk (Virtual Dolby Surround), omogućite ga da bi zvuk bio trodimenzionalniji.

- **Slušalice jačina**

Menjanje jačine zvuka na slušalicama.

- **Napomena**

Ako su slušalice priključene, pritisnite taster **PRIGUŠENJE ZVUKA** na daljinskom upravljaču da isključite zvuk sa zvučnika televizora. Pritiskom na taster **JAČINA +/-** ponovo se uključuje zvuk sa zvučnika televizora.

- **Automatic volume leveling**

Smanjuje iznenadne promene jačine zvuka, na primer, u toku reklama ili pri prelasku sa jednog kanala na drugi. Izaberite **Uključeno** ili **Isključeno**.

- **Delta jačina**
Niveliše razlike u jačini zvuka između kanala ili povezanih uređaja. Da biste mogli da promenite Delta jačinu, prvo se morate prebaciti na povezani uređaj.
- **Auto surround**
Automatski aktivira najbolji dostupni mod surround zvuka za određeni kanal. Izaberite **Uključeno** ili **Isključeno**.

5.4 Prebacivanje u mod Shop ili Dom

1. Pritisnite taster **MENU** na daljinskom upravljaču i izaberite **TV meni > Instaliranje > Preference > Lokacija**.
2. Pritisnite taster **▶** da biste ušli u meni **Lokacija**.
3. Pomoću tastera **▲** ili **▼** izaberite TV mod:
 - **Shop**
Aktivira se postavka smart settings **Jasan**, što je idealno za rad u prodavnici. Fleksibilnost pri menjanju postavki je ograničena.
 - **Dom**
Kućni korisnici imaju punu fleksibilnost pri menjanju postavki televizora.
4. Pritisnite taster **OK** da biste potvrdili.
5. Pritisnite taster **MENU** za izlaz.

5.5 Korišćenje naprednih funkcija teleteksta

Vaš televizor ima memoriju za 1200 stranica u kojoj možete čuvati pregledane stranice i podstranice teleteksta. Memorija za teletekst ubrzava učitavanje stranica.

5.5.1 Izbor podstranica teleteksta

Stranica teleteksta može sadržati više podstranica. Podstranice se prikazuju na traci pored broja glavne stranice.

1. Pritisnite taster **TELETEXT** na daljinskom upravljaču.
2. Izaberite željenu stranicu teleteksta.
3. Pritisnite taster **◀** ili **▶** da izaberete željenu

podstranicu.

5.5.2 Izbor T.O.P. teleteksta

Teletekst „Table Of Pages“ (T.O.P.) omogućava vam da prelazite sa jedne teme na drugu bez upotrebe brojeva stranica. T.O.P. teletekst ne prenose svi TV kanali.

1. Pritisnite taster **TELETEXT** na daljinskom upravljaču.
2. Pritisnite taster **INFO**.

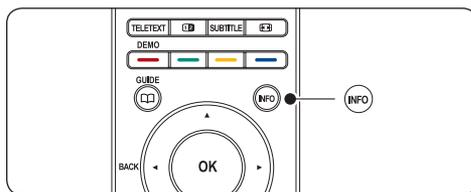

Pojaviće se T.O.P. pregled.

3. Pomoću tastera **◀**, **▶** ili **▲**, **▼** izaberite željenu temu.
4. Pritisnite taster **OK** da biste otvorili stranicu.

5.5.3 Korišćenje teleteksta sa poddeljenom slikom

Ako omogućite teletekst sa poddeljenom slikom, kanal ili izvor koji gledate prikazivaće se na levoj strani ekrana. Teletekst će se prikazivati na desnoj strani.

1. Pritisnite taster **12 DUPLI EKRA**n na daljinskom upravljaču da biste omogućili teletekst sa poddeljenom slikom.
2. Ponovo pritisnite taster **12** da bi se prikazivao standardni teletekst.
3. Pritisnite taster **TELETEXT** da isključite teletekst.

5.5.4 Pretraživanje teleteksta

Možete brzo preći na temu povezanu sa nizom brojeva stranica ili tražiti određene reči na stranicama teleteksta.

1. Pritisnite taster **TELETEXT** na daljinskom

upravljaču.

1. Pritisnite taster **OK** da biste označili prvu reč ili broj.
2. Pritisnite taster **▲**, **▼** ili **◀**, **▶** da biste prešli na sledeću reč ili broj na stranici.
3. Pritisnite taster **OK** da biste potražili stranicu na kojoj se nalazi označena reč ili broj.
4. Pritiskajte taster **▲** sve dok ne bude više nijedne označene reči ili broja da biste izašli iz funkcije **Tražiti**.

5.5.5 Uvećavanje stranica teleteksta

Za prijatnije čitanje, možete uvećati stranicu teleteksta.

1. Pritisnite taster **TELETEXT** na daljinskom upravljaču i izaberite određenu stranicu teleteksta.
2. Pritisnite taster **OPTION** na daljinskom upravljaču da biste uvećali gornji deo stranice.

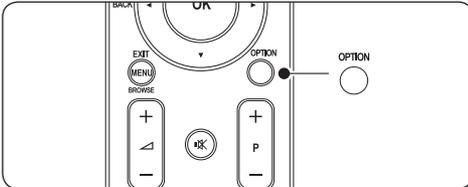

3. Ponovo pritisnite taster **OPTION** da biste uvećali donji deo stranice.
4. Pritiskajte taster **▲** ili **▼** da biste se kretali kroz uvećanu stranicu.
5. Ponovo pritisnite taster **OPTION** za povratak na normalnu veličinu stranice.

5.5.6 Korišćenje teletekst menija

Pomoću opcija iz teletekst menija možete prikazati skrivene informacije, automatski se kretati kroz podstranice i menjati postavke za znakove.

1. Pritisnite taster **TELETEXT** na daljinskom upravljaču.
2. Pritisnite taster **MENU**. Pojaviće se **Teletekst meni**.

Teletekst meni	
Otkriti	Isk.
Prodji podstr.	Isk.
Jezik	Gr. II

3. Pritisnite taster **▲** ili **▼** da izaberete neku od opcija.
- **Otkriti**
Skrivanje ili prikazivanje skrivenih informacija na stranici, kao što su rešenja zagonetki i mozgalica.
- **Prodji podstr.**
Ako izabrana stranica sadrži podstranice, možete se automatski kretati kroz njih.
- **Jezik**
Neki jezici koriste drugačiji skup znakova. Ako koristite drugi jezik, pređite na odgovarajuću grupu jezika da bi se tekst pravilno prikazivao.
4. Pritisnite taster **OK** ako želite da promenite neku od opcija.
5. Pritisnite taster **MENU** za izlaz iz **Teletekst menija**.
6. Pritisnite taster **TELETEXT** da isključite teletekst.

5.5.7 Korišćenje digitalnih tekstualnih servisa (samo u Ujedinjenom Kraljevstvu)

Neke digitalne TV stanice u Ujedinjenom Kraljevstvu nude specijalne digitalne tekstualne servise ili interaktivne servise (na primer, BBC1). Ovi servisi funkcionišu kao standardni teletekst sa dodatkom numeričkih, navigacionih i tastera u boji.

1. Pritisnite taster **TELETEXT** na daljinskom upravljaču.
2. Pritisnite taster **▲**, **▼** ili **◀**, **▶** da izaberete ili označite željenu stavku.
3. Pritisnite jedan od tastera u boji da izaberete neku od opcija.
4. Pritisnite taster **OK** da biste potvrdili izbor ili aktivirali opciju.
5. Pritisnite taster **MHEG Cancel** da biste otkazali digitalni tekstualni servis ili interaktivni servis.

❗ Oprez

Digitalni tekstualni servisi su blokirani ako se prenose podnaslovi, a aktivirana je opcija **Subtitle On** u meniju **Odluke**, kao što je opisano u *Odeljku 5.9 Podnaslovi*.

5.5.8 Korišćenje funkcije Teletext 2.5

Ako ga TV kanal prenosi, Teletext 2.5 nudi više boja i bolju grafiku od standardnog teleteksta. Teletext 2.5 je podrazumevano uključen.

1. Pritisnite taster **MENU** na daljinskom upravljaču i izaberite **TV meni > Instaliranje > Preference > Teletext 2.5**.
2. Pritisnite taster **▶** da biste otvorili listu.
3. Izaberite opciju **Uključeno** ili **Isključeno**.
4. Pritisnite taster **OK** ako želite da promenite opciju.

5.6 Kreiranje liste omiljenih kanala

Koristite listu **Svi kanali** ili sami sastavite listu omiljenih TV i radio stanica. Svaki član porodice može kreirati sopstvenu listu omiljenih kanala.

5.6.1 Biranje liste omiljenih kanala

1. Pritisnite taster **OK** na daljinskom upravljaču. Umesto toga, možete pritisnuti taster **MENU** i izabrati stavku **Lista kanala**. Pri prvoj instalaciji, pojaviće se lista **Svi kanali**.

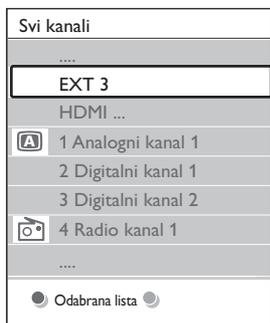

Ako nije u pitanju prva instalacija, pojaviće se poslednja izabrana lista omiljenih kanala.

2. Pritisnite crveni taster da biste prikazali sve liste omiljenih kanala.

3. Pritisnite taster **▲** ili **▼** da izaberete željenu listu.
4. Pritisnite taster **OK**. Pojaviće se izabrana lista omiljenih kanala.
5. Ponovo pritisnite taster **OK** za izlaz.

5.6.2 Kreiranje liste omiljenih kanala

1. Pritisnite taster **OK** na daljinskom upravljaču. Pojaviće se poslednja izabrana lista.
2. Pritisnite crveni taster da biste prikazali sve liste omiljenih kanala.
3. Pritisnite taster **▲** ili **▼** da izaberete željenu listu.
4. Pritisnite taster **OK**.
5. Pritisnite zeleni taster da biste ušli u mod **Edit**. Prikazaće se lista svih kanala.
6. Pritisnite taster **▲** ili **▼** da označite željeni kanal.
7. Pritisnite taster **OK** da biste obeležili označeni kanal (ili poništili izbor). Kanal se dodaje na izabranu listu (ili se sa nje uklanja).
8. Ponovo pritisnite zeleni taster za izlaz iz moda **Edit**. Ponovo će se pojaviti modifikovana lista kanala.

5.6.3 Biranje kanala sa liste omiljenih kanala

1. Pritisnite taster **OK** na daljinskom upravljaču. Pojaviće se poslednja izabrana lista kanala.
2. Pritisnite taster **▲** ili **▼** da označite željeni kanal.
3. Pritisnite taster **OK**. TV se prebacuje na taj kanal.

Savet

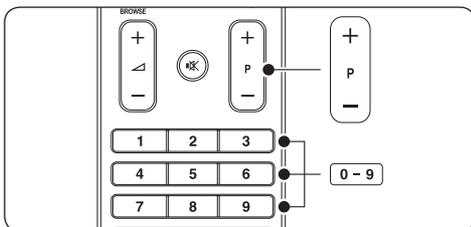

- Pritisnite taster **PROGRAM (P) +/-** na daljinskom upravljaču da biste skenirali kanale sa izabrane liste.
- Pritiskom na numeričke tastere možete izabrati kanale koji nisu na vašoj listi.

5.7 Korišćenje elektronskog vodiča za program

EPG (Electronic Programme Guide, elektronski TV program) predstavlja vodič na ekranu koji prikazuje raspored digitalnih TV kanala. Ovaj vodič nije dostupan za analogne kanale. Možete se kretati kroz kanale, birati ih i prikazivati po vremenu prikazivanja, imenu ili žanru.

Postoje dve vrste elektronskog TV programa, EPG „**Now and Next**“ i „**7 or 8 day**“. EPG „**Now and Next**“ uvek je dostupan, dok je EPG „**7 or 8 day**“ dostupan samo u određenim zemljama.

Pomoću EPG menija možete:

- Pogledati listu digitalnih programa koji se trenutno emituju
- Pogledati naredne programe
- Grupisati programe po žanru
- Postaviti podsetnike za određene programe
- Podesiti omiljene EPG kanale

5.7.1 Uključivanje elektronskog TV vodiča



Napomena

Pri prvom korišćenju elektronskog TV vodiča, možda će se od vas tražiti da ga ažurirate. U tom slučaju, pratite uputstva na ekranu.

1. Pritisnite taster  **GUIDE** na daljinskom upravljaču.

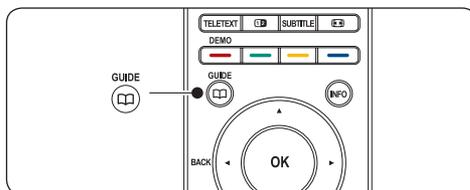

Umesto toga, možete pritisnuti taster **MENU** i izabrati stavku **Vodič za program**.

Pojaviće se sledeći tipovi elektronskog TV programa:

„Now and Next“ EPG

Prikazivanje detaljnih informacija o trenutnom programu:

26	BBC1	Tue., 12 Sep	09:17
Naslov : Commonwealth Games			
Info: 7:50 - 12:30 : 280 min			
.....			
<input checked="" type="radio"/>	Izlaz	<input type="radio"/>	Sledeće
Pritisnite - P + da promenite kanal.			

Ili

„7 or 8 day“ EPG

Prijem informacija za „**7 or 8 day**“ EPG podatke možda će trajati malo duže. Po učitavanju, prikazaće se lista TV programa.

	Vodič za program	Tue., 12 Sep	
	Oko 09:55	Sledeće	
BBC ONE	07:50 Commonwealth	12:30 Commonwealth	
BBC TWO	09:50 Tweenies	10:15 Something Special	
five	09:00 The Wright Stuff	10:30 Trisha Goddard	
BBC THREE	05:32 This is BBC THREE	12:00 This is BBC THREE	
BBC FOUR	05:32 This is BBC FOUR	12:00 This is BBC FOUR	
abc1	09:20 Moonlighting	10:15 Daddio	
<input checked="" type="radio"/>	Podseti	<input type="radio"/>	Gledanje
<input type="radio"/>	13:50 Anastasia	<input type="radio"/>	Preskoči na ...
		<input checked="" type="radio"/>	Info
			0010 - EEN

2. Pomoću tastera u boji na daljinskom upravljaču možete aktivirati dostupne radnje:

- **Sledeće**
Prikazuje informacije o sledećem programu.
- **Podseti**
Zadaje podsetnik za program.

- **Gledanje**
Gledanje ili slušanje trenutnog programa.
- **Preskoči na...**
Prelazak na sledeći ili prethodni dan.
- **Info**
Prikazuje informacije o izabranom programu ako su dostupne.

3. Pritisnite taster  **GUIDE** za izlaz iz elektronskog TV programa.

5.7.2 Više informacija za „7 or 8 day,, EPG

Pretraživanje po žanru, podsetnici za planirano gledanje i još funkcija dostupni su u meniju Vodič za program.

1. Pritisnite taster  **GUIDE** na daljinskom upravljaču.
2. Pritisnite taster **MENU** na daljinskom upravljaču. Otvoriće se meni **Vodič za program**.

Vodič za program	Šta se dešava.
Šta se dešava.	12:30 South Today
Traženje po žanru	11:50 Working Lunch
Uneti podsetnici	11:55 Melrose Place
Preferirani EPG kanali	13:00 In aller Freund
Uzeti EPG podatke	

3. Pritisnite taster  ili  da izaberete željenu opciju menija.
4. Pritisnite taster  za ulaz u meni.
5. Pritisnite taster  ili  da izaberete.
6. Pritisnite taster **OK** ili zeleni taster da aktivirate izabranu stavku.
7. Pritisnite taster  **GUIDE** za izlaz iz elektronskog TV programa.

- ⊖ **Napomena**
Samo kanali koji su obeleženi kao omiljeni EPG kanali prikazuju se u meniju **Vodič za program**.

5.8 Korišćenje tajmera i Dečije brave

Ovaj odeljak opisuje kako da se televizor uključi ili isključi u predviđeno vreme, kao i način korišćenja funkcije Dečija brava.

5.8.1 Automatsko prebacivanje televizora u stanje pripravnosti (Sat za gašenje)

Sat za gašenje prebacuje televizor u stanje pripravnosti nakon isteka podešenog vremenskog perioda.

1. Pritisnite taster **MENU** na daljinskom upravljaču i izaberite stavku **TV meni > Odlike > Sat za gašenje**.
2. Pritisnite taster  da biste ušli u traku **Sat za gašenje**.
3. Pritisnite taster  ili  da podesite vreme do isključivanja televizora. To može biti vremenski period do 180 minuta u intervalima od pet minuta. Ako se podesi na nula minuta, Sat za gašenje će se deaktivirati.
4. Pritisnite taster **OK** da aktivirate Sat za gašenje.

- ⊖ **Napomena**
Televizor uvek možete ranije da isključite ili da ponovo postavite Sat za gašenje za vreme odbrojavanja.

5.8.2 Automatsko uključivanje televizora (On timer)

On timer uključuje televizor iz stanja pripravnosti u predviđeno vreme izborom predviđenog kanala.

1. Pritisnite taster **MENU** na daljinskom upravljaču i izaberite stavku **TV meni > Odlike > On timer**.
2. Pritisnite taster  da biste ušli u meni **On timer**.
3. Pomoću tastera  ili ,  ili  izaberite i uđite u stavke menija da biste podesili kanal, dan u nedelji, učestalost i vreme početka.
4. Pritisnite taster **OK** da biste potvrdili.
5. Pritisnite taster **MENU** za izlaz.

- ⊗ **Savet**
Da biste isključili On timer, izaberite opciju **Isključeno** u meniju **On timer**.

5.8.3 Zaključavanje TV kanala ili povezanih uređaja (Dečija brava)

TV kanale ili povezane uređaje možete zaključati pomoću četvorocifrene šifre da biste sprečili da deca gledaju nedozvoljene sadržaje.

Da biste postavili ili promenili šifru Dečije brave

1. Pritisnite taster **MENU** na daljinskom upravljaču i izaberite **TV meni > Odlike > Podesite šifru** ili **Promenite kod**.
2. Pritisnite taster ► da biste ušli u podešavanje šifre.
3. Unesite svoju šifru pomoću numeričkih tastera. Ponovo će se pojaviti meni **Odlike** sa porukom koja potvrđuje da je šifra kreirana ili promenjena.

❋ Savet

Ako zaboravite šifru, unesite „8888“ da biste zamenili sve postojeće šifre.

Da biste ušli u meni Dečija brava

1. Pritisnite taster **MENU** na daljinskom upravljaču i izaberite **TV meni > Odlike > Dečija brava** i pritisnite ► da biste uneli šifru.
2. Unesite svoju šifru pomoću numeričkih tastera.

Zaključavanje ili otključavanje svih kanala i povezanih uređaja

1. U meniju **Dečija brava**, izaberite opciju **Zaključaj** ili **Otključaj**.
2. Pritisnite taster **OK**.

Da biste zaključali određeni program ili sve kanale od određenog vremena

1. U meniju **Dečija brava**, izaberite opciju **Uobičajeno zaključavanje**.

Dečija brava	Uobičajeno zaključavanje
Brava	Zaključaj posle
Uobičajeno zaključavanje	Zaključavanje kanala
Otključati	Roditeljsko rangiranje

2. Pritisnite taster ► da biste ušli u meni **Uobičajeno zaključavanje**.
3. Ponovo pritisnite taster ► da biste ušli u meni **Zaključaj posle**.
4. Izaberite opciju **Uključeno** da biste aktivirali **Timer lock**.

5. Pritisnite taster ◀.
6. Izaberite stavku **Vreme**.
7. Pritisnite taster ►.
8. Unesite vreme pomoću tastera ▲ ili ▼ and ►.
9. Pritisnite taster **OK**.

Da biste zaključali jedan ili više kanala i povezane uređaje

1. U meniju **Dečija brava**, izaberite opciju **Uobičajeno zaključavanje**.
2. Pritisnite taster ► za ulaz u meni.
3. Pritisnite taster ▲ ili ▼ da izaberete stavku **Zaključavanje kanala**.
4. Pritisnite taster ►.
5. Pritisnite ▲ ili ▼ da biste izabrali kanal ili uređaj koji želite da zaključate ili da otključate.
6. Nakon svakog izbora pritisnite **OK** da biste zaključali ili otključali kanal ili uređaj.

Da biste postavili roditeljsko rangiranje zaštite za decu

Neke kompanije koje se bave emitovanjem digitalnog programa rangiraju programe na osnovu uzrasta. Televizor možete podesiti tako da prikazuje samo programe koji su rangirani kao pogodni za uzrast vašeg deteta.

1. Iz menija **Dečija brava** izaberite **Uobičajeno zaključavanje**.
2. Pritisnite ► da biste ga otvorili.
3. Pritisnite ▲ ili ▼ da biste izabrali **Roditeljsko rangiranje zaštite za decu**.
4. Pritisnite ►.
5. Pritisnite ▲ ili ▼ da biste izabrali rangiranje za uzrast.
6. Pritisnite **Menu** da biste izašli iz menija **Dečija brava**.

5.9 Upotreba podnaslova

Titlove možete omogućiti za svaki TV kanal. Titlovi se emituju putem teleteksta ili DVB-T digitalnog programa. Kod digitalnog emitovanja možete odabrati i željeni jezik za titlove.

5.11.1 Uključivanje podnaslova za analogne TV kanale

1. Izaberite analogni TV kanal.
2. Pritisnite **TELETEXT** na daljinskom upravljaču.
3. Unesite trocifreni broj strane sa titlovima.
4. Pritisnite **TELETEXT** da biste isključili teletekst.
5. Pritisnite **MENU** na daljinskom upravljaču pa izaberite **TV meni > Odlike > Podnaslov**.
6. Pritisnite ► da biste otvorili listu.

TV meni	Odlike
TV podešenja	Podnaslov
Odlike	Jezik za podnaslov
Instaliranje	Sat za gašenje
Ažuriranje softvera	Dečija brava
	Set/Change code
	Na tajmeru
	Zajednički interfejs
	Demo

7. Pritisnite ▲ ili ▼ da biste izabrali **Uključi** za stalno prikazivanje titlova ili **Ton prigušen** da biste prikazali titlove samo kada je zvuk isključen pomoću **⊗** tastera na daljinskom upravljaču.
8. Pritisnite **OK** da biste se vratili u meni **Odlike**.

⊖ Napomena

Ovu proceduru morate ponoviti za svaki analogni kanal kako biste uključili titlove.

5.9.2 Uključivanje titlova za digitalne TV kanale

Ponovite korake od 5 do 8 iz *Odeljka 5.9.1 Uključivanje titlova za analogne TV kanale*.

5.9.3 Izbor jezika za titlove kod digitalnih TV kanala

⊖ Napomena

Kada na dole opisani način izaberete jezik za titlove na digitalnim TV kanalima, izabrani jezi za titlove koji je postavljen u meniju

Instaliranje privremeno se zanemaruje.

1. Pritisnite **MENU** na daljinskom upravljaču pa izaberite **TV meni > Odlike > Jezik za podnaslov**.
2. Pritisnite ► da biste otvorili listu dostupnih jezika.
3. Pritisnite ▲ ili ▼ da biste izabrali jezik za titlove.
4. Pritisnite **OK**.

5.10 Pregledanje fotografija i slušanje muzike

Povežite spoljni USB uređaj za skladištenje da biste pregledali slike (samo format JPEG) ili da biste slušali muziku (samo formati MP3 ili Linear PCM).

⊖ Napomena

Kompanija Philips ne može se smatrati odgovornom za nekompatibilnost USB uređaja, niti kompanija Philips može prihvatiti bilo kakvu odgovornost za oštećenje ili gubitak uskladištenih podataka.

5.10.1 Povezivanje USB uređaja za skladištenje

Dok je televizor uključen, povežite USB uređaj za skladištenje na USB priključak na bočnoj strani televizora. Glavni meni će se automatski pojaviti, a ime USB uređaja će biti istaknuto pored **Multimedija**.

Televizija	TV meni
	Lista kanala
	Vodič za program
Multimedija	

⊖ Napomena

Pogledajte *Odeljak 7.1 Pregled načina povezivanja* da biste dobili opis priključaka na bočnoj strani televizora, uključujući USB priključak.

5.10.2 Isključivanje USB uređaja za skladištenje

! Oprez

Da ne biste oštetili USB uređaj uvek pratite sledeću proceduru pri isključivanju uređaja.

1. Pritisnite **MENU** na daljinskom upravljaču da biste izašli iz menija **Multimedija**.
2. Sačekajte pet sekundi pre nego što isključite uređaj.

5.10.3 Pregledanje fotografija

1. Nakon povezivanja USB uređaja za skladištenje sa televizorom pritisnite ► da biste otvorili meni **Multimedija**. **Slika** će biti istaknuto.

USB	Slika
📁 Slika	📁 Afrika_2001
📁 Muzika	📁 Paris_2006
	📷 My_car.jpg
	📷 Jean.jpg
	📷 Mary.jpg

2. Pritisnite ► da biste otvorili fasciklu **Slika**.
3. Pritisnite ▲ ili ▼ da biste izabrali sliku ili album sa slikama sa USB uređaja.

Slika	Afrika_2001
📁 Afrika_2001	📷 Kenya.jpg
📁 Paris_2005	📷 Congo.jpg
📷 My_car.jpg	📷 Victoria.jpg
📷 Jean.jpg	📷 Dakar.jpg
📷 Mary.jpg	📷 Cairo.jpg

Afrika_2001	Afrika_2001
📷 Kenya.jpg	
📷 Congo.jpg	🖼️ Kenya.jpg
📷 Victoria.jpg	
📷 Dakar.jpg	
📷 Cairo.jpg	

4. Pritisnite **OK** da biste prikazali sliku ili da biste započeli projekciju slajdova za slike koje se nalaze u albumu.
 - Pritisnite **OK** da biste pauzirali projekciju slajdova. Pritisnite **OK** ponovo da biste nastavili prikazivanje.
 - Pritisnite jedan od tastera u boji na daljinskom upravljaču da biste izvršili

odgovarajuću funkciju koja je prikazana na dnu ekrana.

- Pritisnite plavi taster da biste zaustavili projekciju slajdova i prikazali dodatne funkcije. Ako nestane traka sa funkcijama na dnu ekrana, pritisnite bilo koji taster u boji da biste je ponovo prikazali.
5. Pritisnite ◀ pa izaberite drugu sliku u drugom albumu.

Postavke projekcije slajdova

- **Nema detalja/Više detalja**
Prikazuje ime slike, datum, veličinu i sledeću sliku u projekciji slajdova.
- **Tranzicije**
Prikazuje listu dostupnih stilova prelaza za slike. Pritisnite ▲ ili ▼ da biste izabrali pa pritisnite **OK** da biste aktivirali.
- **Klizno vreme**
Postavlja vremenski interval za prelaze između slika: **Mali**, **Medium** ili **Dugo**.
- **Rotiranje**
Rotira sliku.
- **Zoom**
Prikazuje listu dostupnih opcija za uvećanje pomoću zuma.
- **Start šou/Stop šou**
Pokreće ili zaustavlja projekciju slajdova.

5.10.4 Pregledanje slika u obliku slikovni indexa

Slikovni index omogućava brzo pregledanje albuma sa slikama.

1. Izaberite album sa slikama.
2. Pritisnite ► da biste otvorili listu slika.
3. Pritisnite zeleni taster.
4. Pritisnite ▲, ▼, ◀ ili ► da biste istakli sliku.
5. Pritisnite **OK** da biste prikazali sliku.
6. Pritisnite ◀ da biste se vratili na prikaz slikovnog indexa.
7. Ponovo pritisnite zeleni taster da biste se vratili u listu slika.

5.10.5 Slušanje muzike

1. Nakon povezivanja USB uređaja za skladištenje sa televizorom pritisnite ► da biste otvorili meni **Multimedija**.
2. Izaberite **Muzika** pa pritisnite ► da biste otvorili fasciklu **Muzika**.
3. Pritisnite ▲ ili ▼ da biste izabrali numeru ili album.
4. Pritisnite **OK** da biste reprodukovali izabranu numeru ili album.

Postavke za muziku

- **Nema detalja/Više detalja**
Prikazuje ime datoteke.
- **Ponavlja jednu/sve**
Ponovite numeru ili album.
- **Shuffle**
Reprodukujte numere nasumičnim redosledom.

5.10.6 Projekcija slajdova sa muzikom

Možete pustiti projekcija slajdova uz muzičku podlogu.

1. Prvo izaberite album pa pritisnite **OK**.
2. Izaberite željeni album sa slikama pa pritisnite **OK**.

5.11 Slušanje digitalnih radio stanica

Ako je dostupno digitalno emitovanje, digitalne radio stanice biće automatski instalirane prilikom podešavanja. Da biste promenili redosled digitalnih radio stanica pogledajte *Odeljak 6.5 Menjanje redosleda stanica*.

1. Pritisnite **OK** na daljinskom upravljaču. Otvoriće se meni **Svi kanali**.
2. Za izbor radio stanica koristite tastere sa brojevima.
3. Pritisnite **OK**.

5.12 Ažuriranje softvera televizora

Philips neprestano pokušava da poboljša svoje proizvode pa se preporučuje da ažurirate softver televizora kada se pojave ispravke. Dostupnost ispravki možete proveriti na adresi www.philips.com/support.

5.12.1 Proverite trenutnu verziju softvera

- Pritisnite **MENU** na daljinskom upravljaču pa izaberite **TV meni > Ažuriranje softvera > Trenutni softver info**.

5.12.2 Proverite da li su dostupne ispravke

Philips periodično digitalnim putem šalje poruke u kojima objavljuje dostupnost softverskih ispravki:

- Pritisnite **MENU** na daljinskom upravljaču pa izaberite **TV meni > Ažuriranje softvera > Najava**.

5.12.3 Ažuriranje softvera (digitalnim putem)

Ako koristite uslugu digitalnog emitovanja (DVB-T), televizor će automatski preuzimati softverske ispravke. Ako se na ekranu prikaže poruka u kojoj se od vas traži da ažurirate softver:

- Izaberite **Sada** (preporučuje se) da biste odmah ažurirali softver.
- Izaberite **Kasnije** da biste naknadno dobili obaveštenje o mogućnosti ažuriranja softvera.
- Izaberite **Poništiti** da biste otkazali ažuriranje (ne preporučuje se). Ako otkazete ažuriranje, ručno ažurirajte softver tako što ćete pritisnuti **MENU** pa izabrati **TV meni > Ažuriranje softvera > Lokalna ažuriranja**. Pratite uputstva na ekranu.

5.12.4 Ažuriranje softvera (analognim putem)

⊖ Napomena

Pre nego što obavite ovu proceduru obavezno uradite sledeće stvari:

- Ostavite vremena za dovršavanje čitavog procesa ažuriranja.
 - Obezbedite USB uređaj za skladištenje sa bar 64 MB slobodnog prostora.
 - Obezbedite pristup računaru sa USB priključkom i pristupom Internetu.
1. Pritisnite **MENU** na daljinskom upravljaču pa izaberite **TV meni > Ažuriranje softvera > Pomoć (asistent) za ažuriranje**.
 2. Izaberite **Start sada**.
 3. Priključite USB uređaj za skladištenje pa pritisnite zeleni taster. ID datoteka će biti kopirana na USB uređaj.
 4. Pritisnite zeleni taster da biste završili.
 5. Priključite USB uređaj na računar.
 6. Na računaru, pretražite USB uređaj za skladištenje pa dvaput kliknite na HTML datoteku „Update“.
 7. Pratite uputstva na ekranu da biste dovršili proces ažuriranja.

6 Podešavanje kanala

Prvi put kada budete podešavali televizor od vas će se tražiti da izaberete željeni jezik za meni i da obavite automatsko podešavanje televizijskih i digitalnih radio kanala (ako su dostupni).

Ovo poglavlje sadrži informacije o načinu ponovnog podešavanja kanala i druge korisne informacije o instaliranju kanala.

ⓘ Napomena

Ponovnim podešavanjem kanala izmeničete listu **Svi kanali**.

6.1 Automatsko podešavanje kanala

Ovaj odeljak sadrži informacije o automatskom pretraživanju i čuvanju kanala. Uputstva se odnose na digitalne i analogne kanale.

1. korak Izaberite jezik za meni

ⓘ Napomena

Pređite na *3. korak Izbor vremenske zone* ako su postavke jezika ispravne.

1. Pritisnite **MENU** na daljinskom upravljaču pa izaberite **TV meni > Instaliranje > Jezici**.

Instaliranje	Jezici
Jezici	Meni za jezik
Zemlja	Omiljeni audio kanali
Vremenske zon	Omiljeni podnaslovi
Instaliranje kanala	Ne čuje se
Preference	
Priključci	
...	

2. Pritisnite ► da biste otvorili meni **Jezici**.
3. Pritisnite ▲ ili ▼ da biste izabrali jezik.
4. Pritisnite **OK** da biste potvrdili.
5. Pritisnite ◀ da biste se vratili u meni **Instaliranje**.

Pored jezika za meni, pomoću menija **Jezici** možete podesiti sledeće postavke za jezik (samo za digitalne kanale):

- **Željeni jezik za zvuk**
Izaberite jedan od dostupnih jezika za zvuk kao željeni jezik. Više informacija potražite u *Odeljku 5.3.5 Podešavanje postavki za zvuk*.
- **Željeni jezik za titlove**
Izaberite jedan od ponuđenih jezika za titlove. Više informacija potražite u *Odeljku 5.9.3 Biranje jezika podnaslova na digitalnim TV kanalima*.
- **Ne čuje se**
Ako je dostupno, izaberite **Uključi** da biste prikazali verziju željenog jezika za zvuk ili za titlove za osobe sa oštećenim sluhom.

2. korak Izaberite zemlju

Izaberite zemlju u kojoj se nalazite. Televizor će instalirati i urediti kanale na osnovu izabrane zemlje.

ⓘ Napomena

Pređite na *3. korak Izbor vremenske zone* ako su postavke zemlje ispravne.

1. U meniju **Instaliranje** pritisnite ▼ da biste izabrali opciju **Zemlja**.
2. Pritisnite ► da biste otvorili listu.
3. Pritisnite ▲ ili ▼ da biste izabrali zemlju.
4. Pritisnite ◀ da biste se vratili u meni **Instaliranje**.

3. korak Izbor vremenske zone

ⓘ Napomena

Ova opcija je dostupna samo za zemlje u drugim vremenskim zonama. Preskočite ovaj korak ako je nedostupan.

1. U meniju **Instaliranje** pritisnite ▼ da biste izabrali **Vremenske zone**.
2. Pritisnite ► da biste otvorili listu.
3. Pritisnite ▲ ili ▼ da biste izabrali vremensku zonu.

4. Pritisnite ◀ da biste se vratili u meni **Instaliranje**.

4. korak Podešavanje kanala

Televizor će pretražiti i sačuvati sve dostupne digitalne i analogne televizijske kanale, kao i dostupne digitalne radio stanice.

1. U meniju **Instaliranje** pritisnite ▼ da biste izabrali **Instaliranje kanala**.
2. Pritisnite ► da biste otvorili meni **Instaliranje kanala. Autom. instal.** će biti istaknuto.
3. Pritisnite ► da biste izabrali **Start sada**.
4. Pritisnite **OK**.
5. Pritisnite zeleni taster da biste počeli. Podešavanje može potrajati nekoliko minuta.
6. Nakon pretraživanja kanala pritisnite crveni taster da biste se vratili u meni Instaliranje.
7. Pritisnite **MENU** da biste izašli.

✱ Savet

Pri prepoznavanju digitalnih televizijskih kanala, u listi kanala će se možda prikazati samo brojevi kanala. Ako želite da preimenujete sačuvane kanale, da im promenite redosled ili da ih uklonite, pogledajte *Odeljak 6.5 Menjanje redosleda kanala*.

6.2 Ručno podešavanje kanala

Ovaj odeljak sadrži informacije o ručnom pretraživanju i čuvanju analognih televizijskih kanala.

1. korak Izaberite sistem

⊖ Napomena

Predite na *2. korak Pretraživanje i čuvanje novih televizijskih kanala* ako su sistemske postavke ispravne.

1. Pritisnite **MENU** na daljinskom upravljaču pa izaberite **TV meni > Instaliranje > Instaliranje kanala > Analog.Manuel. instal.**

Instaliranje kanala	Analog.Manuel.instal.
Autom. instal.	Sistem
Ažuriranje instaliranja	Tražiti
Digital: Test prijem	Fino podešavanje
Analog.Manuel.instal.	Ažurirati tekući kanal.
Ponovni raspored	Memorišite kao novi kanal.

2. Pritisnite ► da biste otvorili meni **Instaliranje kanala. Sistem** će biti istaknuto.
3. Pritisnite ► da biste otvorili listu **Sistem**.
4. Pritisnite ▲ ili ▼ da biste izabrali zemlju ili region.
5. Pritisnite ◀ da biste se vratili u meni **Instaliranje kanala**.

2. korak Pretraživanje i čuvanje novih televizijskih kanala

1. Pritisnite **MENU** na daljinskom upravljaču pa izaberite **TV meni > Instaliranje > Instaliranje kanala > Analog.Manuel. instal. > Tražiti**.
2. Pritisnite ► da biste otvorili meni **Tražiti**.
3. Pritisnite crveni taster pa koristite tastere sa brojevima na daljinskom upravljaču da biste ručno uneli trocifrenu oznaku frekvencije. Možete pritisnuti i zeleni taster da biste automatski pronašli sledeći kanal.
4. Pritisnite ◀ kada pronađete novi kanal.
5. Izaberite **Memorišite kao novi kanal** da biste taj kanal sačuvali pod novim brojem.
6. Pritisnite ► da biste ga otvorili.
7. Pritisnite **OK. Uradjeno** će se pojaviti na ekranu.
8. Pritisnite **MENU** da biste izašli.

6.2.1 Fino podešavanje analognih kanala

Analogne kanale možete fino podešavati ako je kvalitet prijema loš.

1. Pritisnite **MENU** na daljinskom upravljaču pa izaberite **TV meni > Instaliranje > Instaliranje kanala > Analog.Manuel. instal. > Fino podešavanje.**
2. Pritisnite ► da biste otvorili meni **Fino podešavanje.**
3. Pritisnite ▲ ili ▼ da biste podesili frekvenciju
4. Pritisnite ◀ kada završite.
5. Izaberite **Ažurirati tekući kanal** da biste sačuvali kanal koji ste fino podesili pod trenutnim brojem.
6. Pritisnite ► da biste ga otvorili.
7. Pritisnite **OK. Uradjeno** će se pojaviti na ekranu.
8. Pritisnite **MENU** da biste izašli.

6.3 Preimenovanje kanala

1. Pritisnite **MENU** na daljinskom upravljaču pa izaberite **TV meni > Instaliranje > Instaliranje kanala > Ponovni raspored.**
2. Pritisnite ► da biste otvorili listu **Ponovni raspored.**
3. Pritisnite ▲ ili ▼ u listi **Ponovni raspored** da biste izabrali kanal kojem želite da promenite ime.
4. Pritisnite crveni taster.
5. Pritisnite ◀ i ► da biste izabrali znakove ili ▲ i ▼ da biste promenili znakove. Razmak, brojevi (0-9) i ostali posebni znakovi nalaze se između **z** i **A**.
6. Pritisnite zeleni taster ili **OK** da biste završili.

✳ Savet

Sve znakove možete izbrisati tako što ćete pritisnuti žuti taster. Označeni znak izbrisate tako što ćete pritisnuti plavi taster.

6.4 Uklanjanje ili ponovno podešavanje kanala

Možete ukloniti sačuvani kanal ili ponovo podesiti uklonjeni kanal.

1. Pritisnite **MENU** na daljinskom upravljaču pa izaberite **TV meni > Instaliranje > Instaliranje kanala > Ponovni raspored.**
2. Pritisnite ► da biste otvorili listu **Ponovni raspored.**
3. Pritisnite ▲ ili ▼ da biste izabrali kanal koji želite da uklonite ili ponovo da podesite.
4. Pritisnite zeleni taster da biste uklonili ili ponovo podesili kanal.
5. Pritisnite **MENU** da biste izašli.

6.5 Menjanje redosleda kanala

1. Pritisnite **MENU** na daljinskom upravljaču pa izaberite **TV meni > Instaliranje > Instaliranje kanala > Ponovni raspored.**
2. Pritisnite ► da biste otvorili listu **Ponovni raspored.**
3. Pritisnite ▲ ili ▼ da biste izabrali kanal koji želite da promenite.
4. Pritisnite žuti taster da biste kanal pomerili nagore u listi. Ili pritisnite plavi taster da biste kanal pomerili nadole u listi.
5. Pritisnite **MENU** da biste izašli.

6.6 Ručno ažuriranje liste kanala

Ako se televizor nalazi u modu mirovanja, ažuriranje se obavlja svakog jutra. Pri ovom ažuriranju upoređuju se sačuvani kanali sa kanalima koji su dostupni od vašeg dobavljača usluga. Ako kanal nije dostupan, automatski će biti uklonjen iz liste kanala.

Pored automatskog ažuriranja, listu kanala možete ažurirati i ručno.

1. Pritisnite **MENU** na daljinskom upravljaču pa izaberite **TV meni > Instaliranje > Instaliranje kanala > Ažuriranje instaliranja**.
2. Pritisnite ► da biste otvorili meni **Ažuriranje instaliranja. Start sada** će biti istaknuto.
3. Pritisnite **OK**.
4. Pritisnite zeleni taster da biste započeli ažuriranje. Ovo može potrajati nekoliko minuta.
5. Nakon dovršetka ažuriranja pritisnite crveni taster da biste se vratili u meni **Instaliranje kanala**.
6. Pritisnite **MENU** da biste izašli.

6.7 Testiranje digitalnog prijema

Ako koristite uslugu digitalnog emitovanja, možete proveriti kvalitet i jačinu signala za digitalne kanale. Ovo vam omogućava da promenite poziciju antene ili satelitske antene i da je testirate.

1. Pritisnite **MENU** na daljinskom upravljaču pa izaberite **TV meni > Instaliranje > Instaliranje kanala > Digitalni: testiranje prijema**.
2. Pritisnite ► da biste otvorili meni **Digital: Test prijem**.
3. Pritisnite **OK**.
4. Pritisnite zeleni taster da biste automatski započeli test ili ručno unesite frekvenciju kanala koji želite da testirate. Ako su kvalitet i jačina signala slabi, promenite poziciju antene ili satelitske antene pa ponovo testirajte.
5. Kada završite pritisnite žuti taster da biste sačuvali frekvenciju.
6. Pritisnite crveni taster da biste se vratili u meni **Instaliranje kanala**.

7. Pritisnite **MENU** da biste izašli.

☰ Napomena

Ako i dalje budete imali problema sa prijemom digitalnih kanala, obratite se profesionalnom instalateru.

6.8 Pokretanje demoa

1. Pritisnite crveni taster na daljinskom upravljaču. Pritisnite **MENU** na daljinskom upravljaču pa izaberite **TV meni > Odlike > Demo**.
2. Pritisnite ► da biste otvorili meni **Demo**.
3. Izaberite demo pa pritisnite **OK**.
4. Pritisnite crveni taster da biste izašli.

6.9 Vraćanje postavki televizora na fabrička podešavanja

Vraćanje postavki televizora na fabrička podešavanja služi za vraćanje podrazumevanih postavki slike i zvuka. Postavka Instaliranje kanala će ostati ista.

1. Pritisnite **MENU** na daljinskom upravljaču pa izaberite **TV meni > Instaliranje > Fabričke regulacije**.
2. Pritisnite ► da biste otvorili meni **Fabričke regulacije. Poništi** će biti istaknuto.
3. Pritisnite **OK** da biste poništili na fabričke postavke.
4. Pritisnite **MENU** da biste izašli.

7 Povezivanje uređaja

7.1 Pregled načina povezivanja

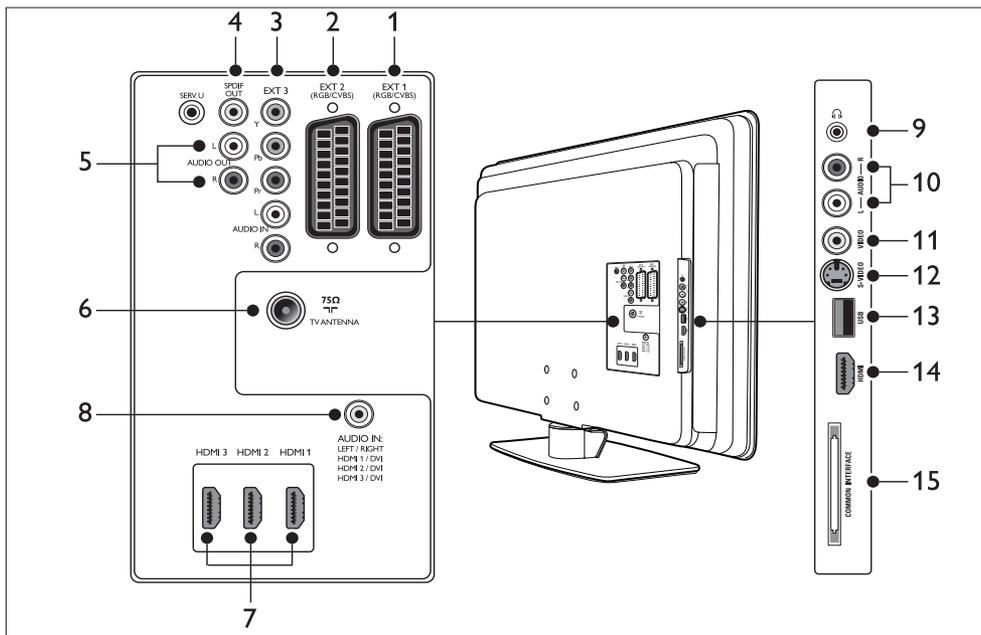

Priključci na poledini

1. EXT 1

Prvi SCART priključak za DVD plejere, video rikordere, digitalne prijemnike, konzole za igru i druge SCART uređaje. Podržava Audio L/D, CVBS ulaz/izlaz, RGB.

2. EXT 2

Drugi SCART priključak. Podržava Audio L/D, CVBS ulaz/izlaz, RGB.

3. EXT 3

Komponentni video (Y Pb Pr) i Audio L/D priključci za DVD plejere, digitalne prijemnike, konzole za igru i druge komponentne video uređaje.

4. SPDIF OUT

SPDIF izlazni priključci za zvuk za kućne bioskope i druge zvučne sisteme.

5. AUDIO OUT L/R

Činč priključci za zvuk za kućne bioskope i druge zvučne sisteme.

6. TV ANTENNA

7. HDMI 1/2/3

HDMI ulazni priključci za Blu-ray Disc plejere, digitalne prijemnike, konzole za igru i druge uređaje za reprodukciju materijala visoke rezolucije.

ⓘ Napomena

Broj dostupnih HDMI priključaka može da se razlikuje zavisno od modela televizora.

8. AUDIO IN

Ulazni mini-priključak za zvuk sa računara (pri povezivanju računara pomoću DVI-HDMI adaptera).

Priključci na bočnim stranama

9. Headphones

Stereo mini-priključak.

10. AUDIO L/R

Ulazni priključci za zvuk za kompozitne i S-Video uređaje.

11. VIDEO

Ulazni činč priključak za video za kompozitne uređaje.

12. S-VIDEO

S-Video ulazni priključak za S-Video uređaje.

13. USB

USB priključak za uređaje za skladištenje.

14. HDMI

Dodatni HDMI priključak za prenosive uređaje za reprodukciju materijala visoke definicije.

15. COMMON INTERFACE

Priključak za Conditional Access Modules.

7.2 Izbor kvaliteta veze

U ovom odeljku je opisano kako možete poboljšati audio-vizuelno iskustvo tako što ćete uređaje povezivati pomoću najkvalitetnijeg mogućeg načina povezivanja.

Nakon povezivanja uređaja, obavezno omogućite njihovu upotrebu, kao što je opisano u *Odeljku 7.4 Podešavanje uređaja*.

7.2.1 HDMI - najbolji kvalitet ★★★★★

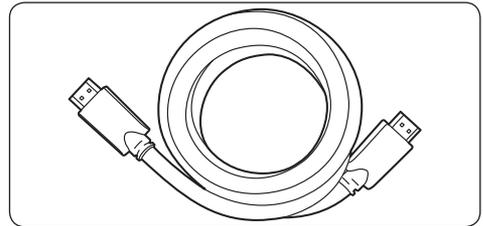

HDMI obezbeđuje najbolji mogući kvalitet zvuka i slike. HDMI kabl služi za prenos zvučnih i video signala, što obezbeđuje nekomprimovan digitalni interfejs između televizora i HDMI uređaja. HDMI morate koristiti kako biste u potpunosti iskusili video materijal visoke definicije. HDMI kablove morate koristiti i da biste omogućili tehnologiju Philips EasyLink, kao što je opisano u *Odeljku 7.5 Upotreba tehnologije Philips EasyLink*.

🌟 Savet

Ako vaš računar poseduje samo DVI priključak, upotrebite DVI-HDMI adapter da biste ga povezali na HDMI priključak na poleđini televizora. Za zvuk morate priključiti poseban kabl sa uređaja na AUDIO IN mini-priključak.

☰ Napomena

Philips HDMI podržava HDCP (High-bandwidth Digital Contents Protection). HDCP je verzija tehnologije Digital Rights Management koja služi za zaštitu materijala visoke definicije na DVD ili Blu-ray diskovima.

7.2.2 Komponentni (Y Pb Pr) - bolji kvalitet ★★★★★

Komponentni (Y Pb Pr) video ulaz pruža bolji kvalitet slike od S-Video ili kompozitnog načina povezivanja. Iako komponentni video priključak podržava reprodukciju signala visoke definicije, kvalitet slike je slabiji nego kod HDMI priključka, a u pitanju je i analogni signal.

Pri povezivanju pomoću komponentnog video kabla, boje na kابلu bi trebalo da se poklapaju sa bojama na EXT 3 priključcima na poleđini televizora. Takođe, Audio L/R kabl povežite sa crvenim i belim ulaznim Audio L/R priključcima na EXT 3.

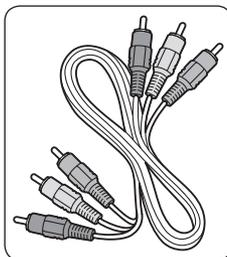

Komponentni video kabl - crveni, zeleni, plavi

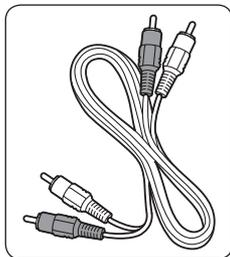

Audio L/R kabl - crveni, beli

7.2.3 SCART - dobar kvalitet ★★★★★

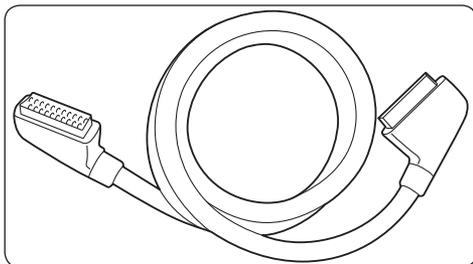

SCART kombinuje zvučni i video signal u jednom kابلu. Zvučni signal je stereo, a video signal može biti kompozitni ili S-Video. SCART ne podržava video materijal visoke definicije i u pitanju je analogni priključak. Na televizoru postoje dva SCART priključka, EXT 1 i EXT 2.

7.2.4 S-Video - dobar kvalitet ★★

Analogni način povezivanja, S-Video pruža bolji kvalitet slike od kompozitnog načina povezivanja. Pri povezivanju uređaja pomoću S-Video priključka, S-Video kabl priključite na S-Video priključak na bočnoj strani televizora. Morate priključiti poseban Audio L/R kabl sa uređaja na crvene i bele Audio L/R priključke na bočnoj strani televizora.

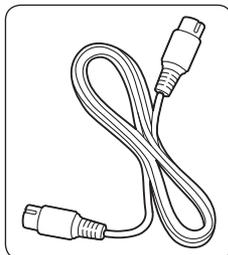

S-Video kabl

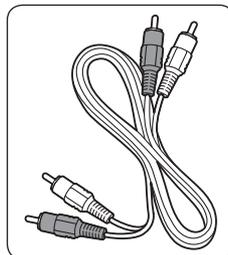

Audio L/R kabl - crveni, beli

7.2.5 Kompozitni - osnovni kvalitet ★

Kompozitni način priključivanja pruža osnovne analogne funkcije, a uobičajeno predstavlja kombinaciju (žutog) video činč kabla i (crveno-belog) Audio L/R činč kabla. Boje kablova i priključaka bi trebalo da se podudaraju pri povezivanju na kompozitni Video i Audio L/R ulazne priključke na bočnoj strani televizora.

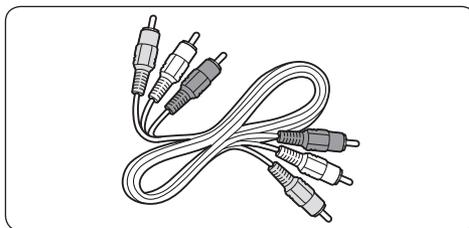

Kompozitni audio/video kabl - žuto, crveno i belo

7.3 Povezivanje uređaja

Ovaj odeljak sadrži informacije o načinu povezivanja različitih uređaja, kao i primere koji se nalaze u *Priručniku za brzo podešavanje*.

⚠ Oprez

Isključite naponski kabl iz zidne utičnice pre povezivanja uređaja.

ⓘ Napomena

Za povezivanje uređaja sa televizorom moguće je koristiti različite tipove priključaka, u zavisnosti od dostupnosti i vaših potreba.

7.3.1 Blu-ray Disc plejer

Za potpuno uživanje u video materijalu visoke definicije priključite HDMI kabl kao što je prikazano na slici:

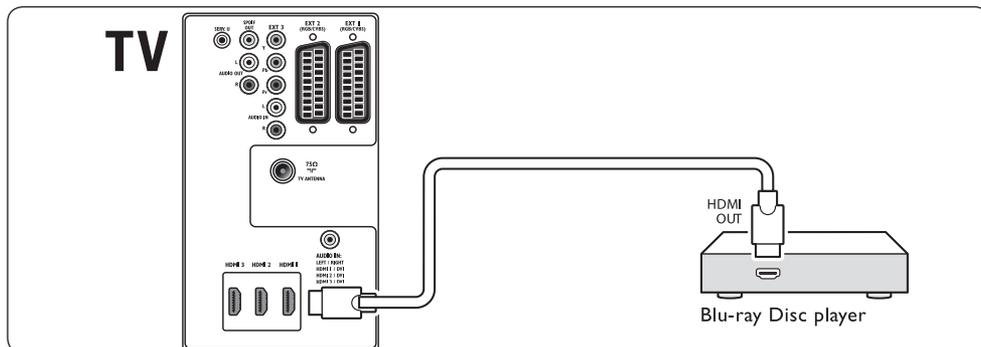

7.3.2 DVD plejer

Za DVD video povežite SCART kabl kao što je prikazano na slici:

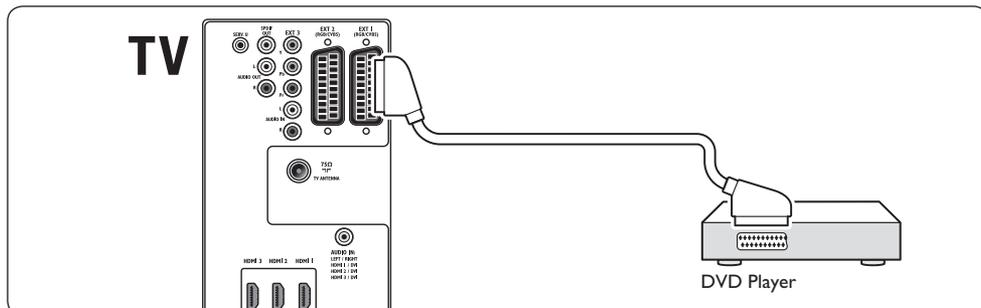

7.3.3 Satelitski prijemnik

Da biste analogne kanale primali pomoću antene, a digitalne pomoću satelitskog prijemnika, kabl za antenu i SCART kabl povežite kao što je prikazano na slici:

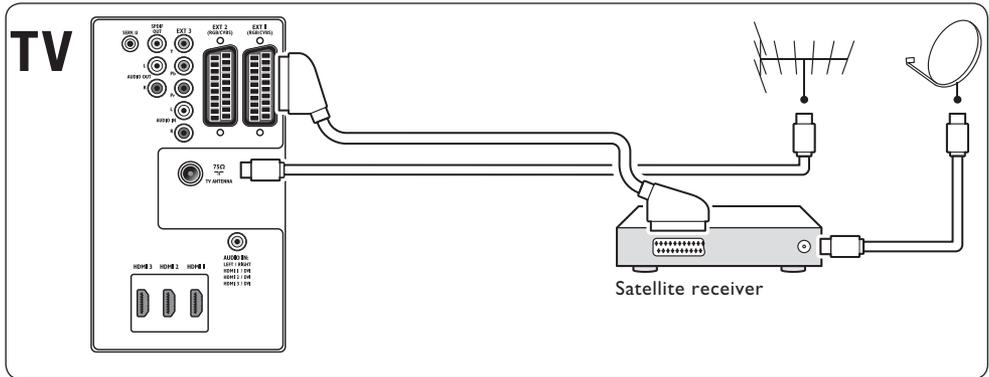

7.3.4 HD digitalni prijemnik

Da biste analogne kanale primali pomoću antene, a digitalne pomoću HD digitalnog prijemnika, povežite dva kablja za antenu i HDMI kabl kao što je prikazano na slici:

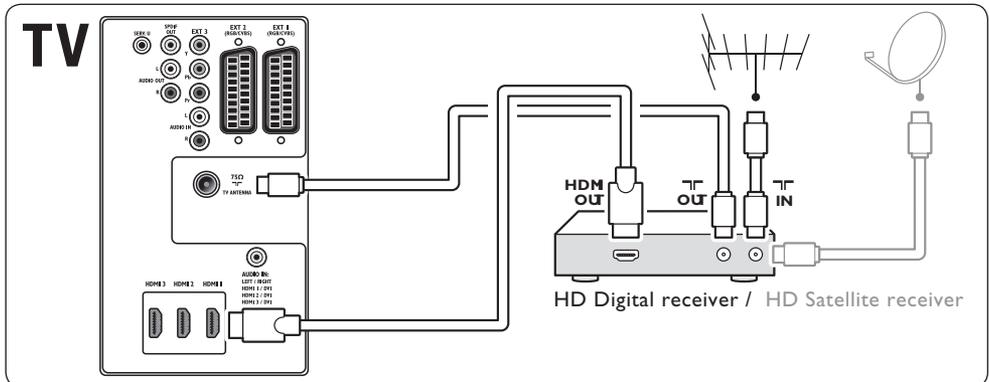

7.3.5 Kombinacija DVD rikordera i digitalnog prijemnika

Da biste analogne kanale primali pomoću antene, a programe snimali pomoću kombinacije DVD rikordera i digitalnog prijemnika, povežite dva kabla za antenu i jedan SCART kabl kao što je prikazano na slici:

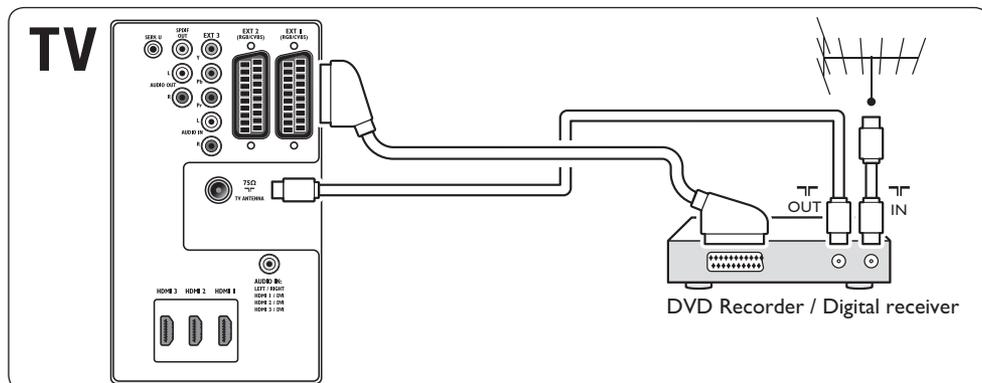

7.3.6 Odvojen DVD rikorder i prijemnik

Da biste analogne kanale primali pomoću antene, a programe snimali pomoću posebnog DVD rikordera i prijemnika, povežite tri kabla za antenu i tri SCART kabla kao što je prikazano na slici:

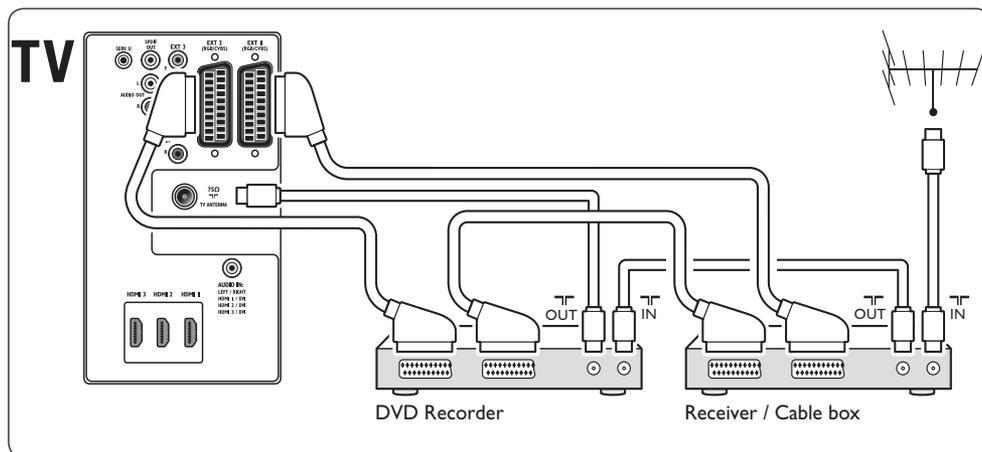

7.3.7 DVD rikorder i kućni bioskop

Da biste analogne kanale primali pomoću antene, zvuk slušali pomoću kućnog bioskopa, a programe snimali pomoću DVD rikordera, povežite dva kabela za antenu, jedan SCART kabl i dva digitalna audio kabela kao što je prikazano na slici:

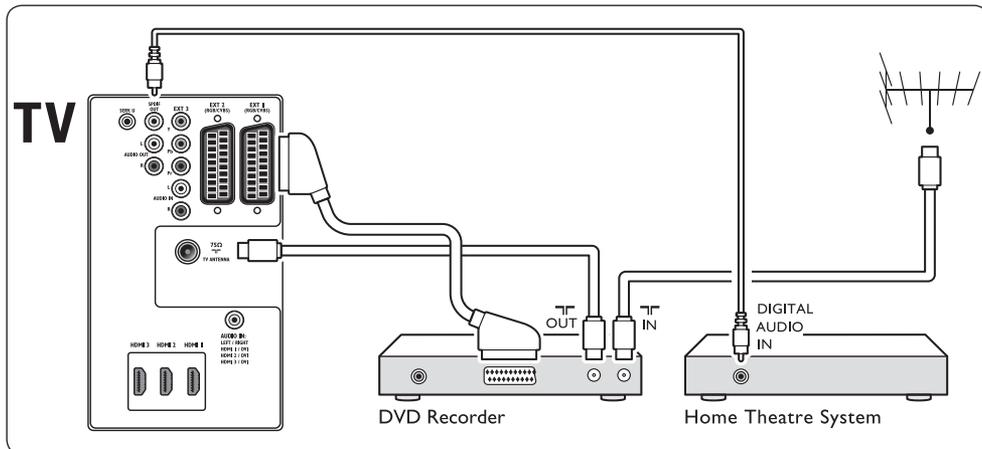

Napomena

Ako koristite kućni bioskop ili neki drugi audio sistem, najbolju sinhronizaciju slike i zvuka ćete postići ako prvo povežete audio signal sa uređaja za reprodukciju sa televizorom. Nakon toga, usmerite audio signal na kućni bioskop ili na audio uređaj pomoću audio priključaka na poleđini televizora.

7.3.8 Konzola za igru ili kamkorder

Najpraktičniji način povezivanja konzole za igru ili kamkordera su priključci na bočnoj strani televizora. Na primer, konzolu za igru ili kamkorder možete povezati pomoću VIDEO/S-Video i AUDIO L/R priključaka na bočnoj strani televizora. Za povezivanje uređaja za reprodukciju materijala visoke rezolucije dostupan je i HDMI priključak.

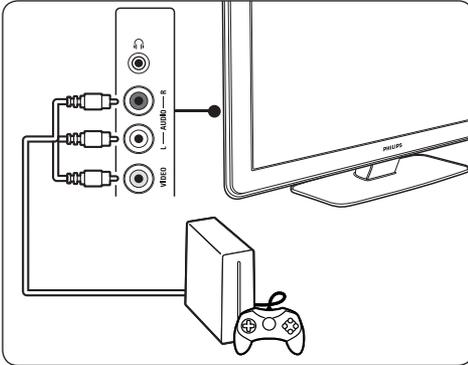

Konzolu za igru ili kamkorder možete priključiti na HDMI priključak ili na EXT 3 (komponentni) priključak na poleđini televizora.

7.3.9 Računar

Pre povezivanja sa računarom:

- Postavite intenzitet osvežavanja računarskog monitora na 60 Hz. Pogledajte 8. odeljak *Tehničke specifikacije* da biste videli listu rezolucija za računarske ekrane.
- Promenite format slike na televizoru u **Nerazmjeran** kao što je opisano u Odeljku 5.3.4. *Menjanje formata slike*.

Da biste računar povezali na neki od priključaka na poleđini televizora

1. Pomoću HDMI na DVI kabla ili HDMI-na-DVI adaptera (prikačenog na HDMI kabl), povežite HDMI priključak na poleđini televizora na DVI priključak na računaru.
2. Audio kabl sa računara povežite na AUDIO IN mini-priključak na poleđini televizora.

ⓘ Napomena

AUDIO IN mini-priključak morate dodeliti HDMI priključku, kao što je opisano u Odeljku 7.4.3 *Dodeljivanje AUDIO IN mini-priključka*.

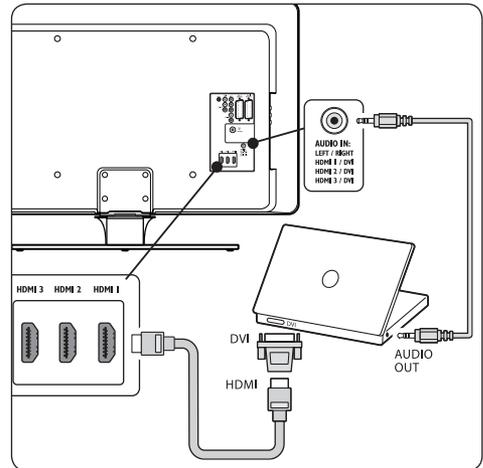

7.4 Podešavanje uređaja

Kada povežete sve uređaje, morate izabrati tip uređaja za svaki priključak.

7.4.1 Dodeljivanje uređaja priključcima

Radi lakšeg izbora i najboljeg upravljanja signalom, dodelite uređaje priključcima na televizoru.

1. Pritisnite **MENU** na daljinskom upravljaču pa izaberite **TV meni > Instaliranje > Priključci**.

Priključci	EXT 1
EXT 1	Nijedan
EXT 2	DVD
EXT 3	Blu-ray
HDMI 1	HDD/DVDR
HDMI 2	HD rec.
HDMI 3	Igrica
Side	VCR
...	...

2. Pritisnite ► da biste otvorili listu.
3. Pritisnite ▼ ili ▲ da biste izabrali priključak.

4. Pritisnite ► da biste otvorili listu.
5. Pritisnite ▼ ili ▲ da biste izabrali uređaj koji je priključen.
6. Pritisnite **OK** da biste izabrali uređaj.
7. Ponavljajte proceduru dok svim priključcima ne dodelite odgovarajuće uređaje.
8. Pritisnite **MENU** da biste izašli.

7.4.2 Dodeljivanje AUDIO IN mini-priključka

Ako audio kabl sa računara priključite na AUDIO IN mini-priključak na poleđini televizora, taj priključak morate dodeliti HDMI priključku.

1. Pritisnite **MENU** na daljinskom upravljaču pa izaberite **TV meni > Instaliranje > Priključci > AUDIO IN L/R**.

Priključci	AUDIO IN L/R
...	Nijedan
EXT 3	HDMI 1
HDMI 1	HDMI 2
HDMI 2	HDMI 3
HDMI 3	
Side	
AUDIO IN L/R	

2. Pritisnite ► da biste otvorili listu.
3. Pritisnite ▼ ili ▲ da biste izabrali HDMI priključak koji se koristi za vezu sa računarom.
4. Pritisnite **MENU** da biste izašli.

7.4.3 Dodeljivanje dekodera kanala

Dekodere za digitalne kanale možete priključiti na EXT 1 ili EXT 2 (SCART). Televizijski kanal morate dodeliti kao kanal za dekodiranje. Zatim dodelite priključak na koji je priključen dekodeer.

1. Pritisnite **MENU** na daljinskom upravljaču pa izaberite **TV meni > Instaliranje > Dekoder > Kanal**.
2. Pritisnite ► da biste otvorili listu.
3. Pritisnite ▼ ili ▲ da biste izabrali kanal za dekodiranje.
4. Pritisnite ◀ pa se vratite da biste izabrali

Status.

5. Pritisnite ▼ ili ▲ da biste izabrali priključak koji koristi dekodeer.
6. Pritisnite **MENU** da biste izašli.

7.5 Upotreba tehnologije Philips EasyLink

Vaš televizor podržava tehnologiju Philips EasyLink koja omogućava reprodukciju i odlazak u režim mirovanja pritiskom na jedan taster između uređaja koji podržavaju ovu tehnologiju. Podržani uređaji moraju biti povezani sa televizorom pomoću HDMI priključka i dodeljeni kao što je opisano u *Odeljku 7.4.1 Dodeljivanje uređaja priključcima*.

7.5.1 Uključivanje ili isključivanje tehnologije EasyLink

1. Pritisnite **MENU** na daljinskom upravljaču pa izaberite **TV meni > Instaliranje > Preference > EasyLink**.
2. Izaberite **Uključi ili Isključi**.

7.5.2 Upotreba reprodukcije pomoću jednog tastera

Nakon što omogućite EasyLink, pritisnite dugme za reprodukciju. Televizor se automatski prebacuje na odgovarajući izvor.

7.5.3 Upotreba odlaska u režim mirovanja pomoću jednog tastera

Pritisnite i držite **STANDBY** na televizoru ili daljinskom upravljaču najmanje tri sekunde. Time se televizor i svi priključeni HDMI uređaji prebacuju na režim pripravnosti ili se uključuju iz režima pripravnosti.

7.6 Priprema televizora za digitalne usluge

Šifrovane digitalne kanale možete dekodirati pomoću uređaja Conditional Access Module (CAM) i pametne kartice koju ste dobili od dobavljača digitalnog programa.

Pomoću CAM uređaja možete omogućiti nekoliko digitalnih usluga, u zavisnosti od operatora i usluga koje odaberete (na primer,

pay TV). Obratite se dobavljaču digitalnog programa da biste dobili više informacija o uslugama i uslovima.

7.6.1 Upotreba uređaja Conditional Access Module

⚠ UPOZORENJE

Isključite televizor pre priključivanja CAM uređaja. Obavezno pratite sledeća uputstva. Pogrešnim priključivanjem CAM uređaja možete oštetiti sam uređaj i televizor.

1. Prateći uputstva koja su odštampana na CAM uređaju, lagano ga ubacite u zajednički interfejs na bočnoj strani televizora.

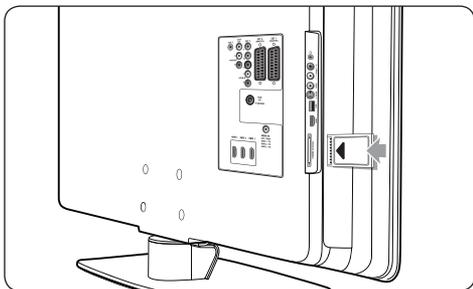

2. Gurnite CAM uređaj do kraja.

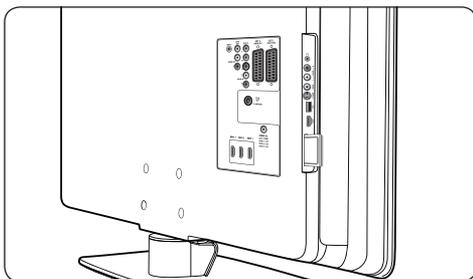

3. Uključite televizor i sačekajte da se CAM uređaj aktivira. Ovo može potrajati nekoliko minuta.

ⓘ Napomena

Nemojte uklanjati CAM uređaj iz slota. Time ćete deaktivirati digitalne usluge.

7.6.2 Pristup CAM uslugama

- Nakon umetanja i aktiviranja CAM uređaja pritisnite **MENU** na daljinskom upravljaču pa izaberite **TV meni > Odlike > Zajednički interfejs**.

Ova opcija je dostupna samo ako je CAM uređaj pravilno umetnut i aktiviran. Aplikacije i sadržaj na ekranu obezbeđuje dobavljač digitalnog programa.

SRPSKI

8 Tehničke specifikacije

Podržane rezolucije ekrana

• Računarski formati

Rezolucija	Intenzitet osvežavanja
640 x 480	60 Hz
800 x 600	60 Hz
1024 x 768	60 Hz
1920 x 1080i	60 Hz
1920 x 1080p	60 Hz

• Video formati

Rezolucija	Intenzitet osvežavanja
480i	60 Hz
480p	60 Hz
576i	50 Hz
576p	50 Hz
720p	50 Hz, 60 Hz
1080i	50 Hz, 60 Hz
1080p	24 Hz, 25 Hz, 30 Hz
1080p	50 Hz, 60 Hz

Prijemnik / Prijem / Emitovanje

- Ulaz za antenu: 75 oma koaksijalni (IEC75)
- TV sistem: DVB COFDM 2K/8K
- Video reprodukcija: NTSC, SECAM, PAL
- DVB zemaljski (pogledajte listu država na poleđini televizora)

Multimedija

- Veza: USB
- Formati za reprodukciju: MP3, Linear PCM, projekcija slajdova (.alb), JPEG

Daljinski upravljač

- Tip: RCPF02E08B/RCPF05E08B
- Baterije: 2 x AAA (tip LR03)

Priključci (na poleđini)

- EXT 1 (SCART): Audio L/R, CVBS ulaz/izlaz, RGB
- EXT 2 (SCART): Audio L/R, CVBS ulaz/izlaz, RGB

- EXT 3: komponentni (Y Pb Pr), Audio L/R ulaz
- HDMI 1/2/3

ⓘ Napomena

Vaš televizor može imati dva ili tri HDMI priključka na poleđini, u zavisnosti od modela.

- SPDIF OUT: digitalni audio izlaz (koaksijalni-činč-S/PDIF). Sinhronizacija prikaza.
- AUDIO OUT L/R: analogni audio izlaz.
- TV ANTENNA
- AUDIO IN: audio mini-priključak za povezivanje računara pomoću DVI-HDMI.

Priključci (na bočnoj strani)

- Izlaz za slušalice (stereo mini-priključak)
- AUDIO L/R ulaz
- Video (CVBS) ulaz
- S-Video
- USB
- HDMI
- Zajednički interfejs (CAM slot)

Napajanje

- Glavni izvor napajanja: AC 220-240V ($\pm 10\%$)
- Potrošnja struje u režimu mirovanja: pogledajte tehničke specifikacije na adresi www.philips.com
- Temperatura prostorije: 5°C - 35°C

Specifikacije se mogu promeniti bez prethodne najave. Detaljnu specifikaciju za ovaj proizvod potražite na adresi www.philips.com/support.

9 Rešavanje problema

Ovaj odeljak sadrži informacije o problemima koji se najčešće pojavljuju i odgovarajućim rešenjima.

9.1 Opšti problemi sa televizorom

Televizor neće da se upali:

- Isključite naponski kabl iz zidne utičnice, sačekajte jedan minut pa ga ponovo priključite.
- Proverite da li je naponski kabl ispravno priključen i da li ima napona u mreži.

Daljinski upravljač ne radi kako bi trebalo:

- Proverite da li su baterije u daljinskom upravljaču ispravno umetnute, prema +/- pravilu.
- Zamenite baterije u ako su istrošene ili slabe.
- Očistite daljinski upravljač i senzor na televizoru.

Indikator stanja pripravnosti na televizoru trepće crveno:

- Isključite televizor pa isključite naponski kabl iz zidne utičnice. Sačekajte da se televizor ohladi pre nego što priključite naponski kabl i ponovo ga uključite. Ako indikator nastavi da trepće, obratite se centru za podršku kupcima.

Zaboravili ste kôd za otključavanje funkcije Dečija brava:

- Unesite „8888“ kao što je opisano u *Odeljku 5.8.3 Zaključavanje TV kanala ili povezanih uređaja (Dečija brava)*.

TV meni je na pogrešnom jeziku:

- Pogledajte *Odeljak 6.1 Automatsko podešavanje kanala* da biste dobili uputstva o načinu promene jezika za TV meni.

Kada uključujete televizor, isključujete ga ili ga postavljate u stanje pripravnosti, iz kućišta se čuju zvuci pucketanja:

- Ne preduzimajte ništa. Ti zvukovi predstavljaju uobičajeno širenje i skupljanje kućišta pri hlađenju i zagrevanju. Ovo ne utiče na performanse.

9.2 Problemi sa televizijskim kanalima

Prethodno podešeni kanali se ne pojavljuju i listi kanala:

- Proverite da li je izabrana ispravna lista.
- Kanal je možda premešten u meni **Ponovni raspored**. Da biste pristupili ovom meniju pritisnite **MENU** na daljinskom upravljaču pa izaberite **TV Meni > Instaliranje > Instaliranje kanala > Ponovni raspored**.

Tokom podešavanja nisu pronađeni digitalni kanali:

- Proverite da li televizor podržava DVB-T u vašoj zemlji. Pogledajte listu država na poledini televizora.

9.3 Problemi sa slikom

Indikator napajanja je uključen, ali nema slike:

- Proverite da li je antena ispravno priključena.
- Proverite da li je izabran odgovarajući uređaj.

Ima zvuka, ali nema slike:

- Proverite da li su postavke slike ispravno podešene. Pogledajte *Odeljak 5.3.2 Podešavanje postavki slike*.

Imate slab prijem signala sa antene:

- Proverite da li je antena ispravno priključena na televizor.
- Zvučnici, neuzemljeni audio uređaji, neonska svetla, visoke zgrade i planine mogu uticati na kvalitet slike. Pokušajte da popravite kvalitet prijema tako što ćete promeniti usmerenje antene ili tako što ćete odmaknuti druge uređaje od televizora.

- Proverite da li je izabran odgovarajući TV sistem za vaš region. Pogledajte *Odeljak 6.2 Ručno podešavanje kanala*.
- Ako je prijem loš na samo jednom kanalu, pokušajte fino da podesite taj kanal. Pogledajte *Odeljak 6.2.1 Fino podešavanje kanala*.

Kvalitet slike sa povezanih uređaja je loš:

- Proverite da li su uređaji ispravno povezani. Takođe, obavezno dodelite uređaje priključcima, kao što je opisano u *Odeljku 7.4.1 Dodeljivanje uređaja priključcima*.
- Proverite da li su postavke slike ispravno podešene. Pogledajte *Odeljak 5.3.2 Podešavanje postavki slike*.

Televizor nije sačuvao moje postavke:

- Proverite da li je televizor u modu **Dom**, koji omogućava potpunu slobodu za menjanje postavki. Pogledajte *Odeljak 5.4 Prebacivanje u mod Shop ili Dom*.

Veličina slike ne odgovara veličini ekrana, prevelika je ili premala:

- Pokušajte da upotrebite drugi format slike, kao što je opisano u *Odeljak 5.3.4 Menjanje formata slike*.
- Dodelite uređaj priključku kao što je opisano u *Odeljku 7.4.1 Dodeljivanje uređaja priključcima*.

Pozicija slike na ekranu je neispravna:

- Slika koju emituju neki uređaji ne popunjava ekran u potpunosti. Proverite izlazni signal sa uređaja.

9.4 Problemi sa zvukom

Televizor prikazuje sliku, ali nema zvuka:

⊖ Napomena

Ako nema audio signala, televizor će automatski isključiti audio izlaz i neće prijaviti kvar.

- Proverite da li su svi kablovi ispravno priključeni.
- Uverite se da jačina zvuka nije postavljena na 0.
- Proverite da li je zvuk isključen.

Nema slike, a kvalitet zvuka je loš:

- Proverite postavke **Zvuk** kao što je opisano u *Odeljku 5.3.5 Podešavanje postavki zvuka* i uverite se da su ispravne postavke za opcije **Stereo** i **Ekvilajzer**. Ako je potrebno, probajte da postavite audio postavke na uobičajene vrednosti.

Ima slike, ali zvuk dolazi iz samo jednog zvučnika:

- Proverite da li je postavka **Balans** ispravno podešena kao što je opisano u *Odeljku 5.3.5 Podešavanje postavki zvuka*.

9.5 Problemi sa povezivanjem pomoću HDMI priključka

Imate problema sa HDMI uređajima:

- Podrška za HDCP može uticati na odlaganje prikazivanja sadržaja sa uređaja na televizoru.
- Ako televizor ne prepoznaje uređaj, a na ekranu nema slike, probajte da pređete sa jednog uređaja na drugi i obrnuto da biste poništili vezu.
- Ako imate problema sa isprekidanim zvukom, proverite u priručniku HDMI uređaja da li su postavke izlaza ispravne. Takođe, pokušajte da povežete audio signal sa HDMI uređaja sa televizorom pomoću AUDIO IN priključka na poleđini televizora.
- Ako koristite HDMI-na-DVI adapter ili HDMI na DVI kabl, proverite da li je još neki kabl povezan na AUDIO IN priključak. Audio priključak morate dodeliti kao što je opisano u *Odeljcima 7.4.2 i 7.4.3*.

9.6 Problemi sa povezivanjem USB uređaja

Televizor ne prikazuje sadržaj USB uređaja:

- Postavite uređaj u režim „Mass Storage Class“, prateći uputstva u dokumentaciji uređaja.
- USB uređaj možda nije kompatibilan sa televizorom.
- Nisu podržani svi tipovi audio datoteka i slika. Pogledajte *Odeljak 8 Tehničke specifikacije* da biste dobili listu podržanih tipova datoteka.

Audio datoteke i slike se ne reprodukuju i prikazuju ispravno:

- Performanse USB uređaja možda ograničavaju brzinu prenosa.

9.7 Problemi pri povezivanju sa računaram

Prikaz slike sa računara na televizoru nije stabilan ili nije sinhronizovan:

- Proverite da li je na računaru izabrana podržana rezolucija i intenzitet osvežavanja. Pogledajte *Odeljak 8 Tehničke specifikacije* da biste dobili listu podržanih rezolucija i intenziteta osvežavanja.

9.8 Obratite nam se

Ako ne možete da rešite problem, pogledajte Najčešća pitanja za ovaj model televizora na adresi www.philips.com/support.

Ako problem ostane nerešen, obratite se centru za podršku kupcima za vašu zemlju, kao što je navedeno u korisničkom priručniku.

UPOZORENJE

Nemojte pokušavati sami da popravite televizor. Ovo može izazvati ozbiljne povrede, nepopravljivu štetu na televizoru ili garanciju učiniti nevažećom.

Napomena

Pre nego što nam se obratite, spremite model televizora i serijski broj. Ti brojevi su dostupni na poleđini ili na bočnoj strani televizora, kao i na pakovanju.

10 Indeks

A

Active Control SR-19

Analogni

Fino podešavanje kanala SR-34

Instaliranje kanala SR-33

Antena

Povezivanje SR-9

Automatski

Instaliranje kanala SR-32

Izjednačavanje jačine zvuka SR-21

Surround SR-22

Ažuriranje softvera

Ažuriranje (analogno) SR-31

Ažuriranje (digitalno) SR-30

Proveri dostupnost SR-30

Proveri verziju SR-30

B

Balans

Zvuk SR-21

Bezbednosne informacije SR-3

Bočna strana

Kontrole SR-5

Priključci SR-5

Boja SR-18

Briga za životnu sredinu SR-4

C

Conditional Access Module (CAM)

Meni SR-46

Umetni SR-45

D

Daljinski upravljač

Baterije SR-10

Napredna upotreba SR-14

Dečija brava

Podesite šifru/Promenite kod SR-27

Postavi roditeljsko rangiranje zaštite za decu SR-27

Zaključaj jedan ili više kanala/uređaja SR-27

Zaključaj sve kanale/uređaje SR-27

Zaključaj u određeno vreme SR-27

Dekoder SR-44

Delta jačina SR-22

Demo SR-35

Digitalno

Radio SR-30

Teletext SR-23

Usluge SR-45

Dinamički kontrast SR-19

Dodeljivanje

Uređaji SR-43

Dual I/II SR-21

E

Ekvilajzer SR-21

Elektronski TV program

Upotrebi SR-25

F

Fabričke postavke SR-35

Fino podešavanje kanala SR-34

Fotografije i muzika

Povezivanje USB uređaja SR-28

Pregledanje fotografija SR-29

Prikaži projekciju slajdova sa muzikom SR-30

Slušanje muzike SR-30

H

HDCP SR-37

HDMI kabl SR-37

HD Natural Motion SR-19

I

Isključni zvuk SR-15

Izbor sistema SR-33

J

Jačina zvuka

- Automatsko izjednačavanje SR-21
- Delta SR-22
- Podesi SR-12, SR-21
- Slušalice SR-21

Jezik SR-21

- Audio SR-21
- Meniji SR-32
- Podnaslovi SR-28

K

Kanali

- Ažuriraj listu kanala SR-34
- Deinstaliraj SR-34
- Dekoder SR-44
- Instalacija
 - Automatski SR-32
 - Ručno SR-33
- Lista omiljenih
 - Izaberi SR-24
 - Podešavanje SR-24
 - Upotrebi SR-24
- Lista Svi kanali SR-24
- Ponovni raspored SR-34
- Preimenuj SR-34
- Promena SR-12
- Testiraj digitalni prijem SR-35

Kensington brava SR-7

- Komponentni kabl SR-38
- Kompozitni SR-38
- Kontrast SR-18

L

- Lista omiljenih SR-24
- Lista Svi kanali SR-24

M

Meniji

- Brzi pristup
- Upotrebi SR-17

Dečija brava SR-26

- Glavni
 - Pristup SR-16
 - Upotrebi SR-16
- Jezik SR-32
- Meni teleteksta SR-23
- Meni za brzi pristup SR-17
- Menjanje redosleda kanala SR-34
- Mod Dom SR-22
- Mono zvuk SR-21
- MPEG redukcija SR-19

N

Napajanje

- Povezivanje SR-9

Naponska mreža

- Povezivanje SR-9

Ne čuje se SR-32

Nega

- Ekran SR-4
- Okruženje SR-4

Nijansa SR-18

O

Održavanje ekrana SR-4

On timer SR-26

Oštrina SR-18

P

Philips Easylink SR-44

Pixel Plus HD SR-19

Poboljšavanje boje SR-19

Podešavanje uređaja SR-43

Podnaslovi

- Analogna televizija SR-28
- Digitalna televizija SR-28
- Jezik SR-28

Postavke

- Lokacija televizora
- Promeni mesto SR-22
- Slika

Podešavanje postavki SR-18
Promeni format SR-20
Upotrebi Pomoć za podešavanja SR-18
Upotrebi smart settings SR-19

Zvuk

Podešavanje postavki SR-21

Postavljanje televizora SR-7

Preimenuj kanale SR-34

Priključci

Kvalitet kabla

HDMI SR-37

Komponentni SR-38

Kompozitni SR-38

S-Video SR-38

SCART SR-38

Philips Easylink

Omogući/onemogući SR-44

Upotrebi SR-44

Podešavanje uređaja

Dodeli dekoder kanala SR-44

Dodeli priključcima SR-43

Priključci na bočnoj strani SR-37

Priključci na poleđini SR-36

Uređaji

Blu-ray Disc plejer SR-39

Conditional Access Module (CAM)
SR-45

DVD plejer SR-39

DVD rekorder/digitalni prijemnik
SR-41

DVD rekorder/kućni bioskop SR-42

DVD rekorder/prijemnik SR-41

HD digitalni prijemnik SR-40

Konzola za igru/kamkorder SR-43

Računar SR-43

Satelitski prijemnik SR-40

USB SR-28

Priključci na poleđini SR-5

R

Radio kanali SR-30

Recikliranje proizvoda SR-4

SR-52

Rešavanje problema SR-47

Roditeljsko rangiranje zaštite za decu SR-27

Ručno podešavanje kanala SR-33

S

S-Video SR-38

Sat SR-17

Sat za gašenje SR-26

SCART kabl SR-38

Senzor za svetlo SR-19

Shop mod SR-22

Sjajnost SR-18

Slika

Podešavanje postavki

Active Control SR-19

Boja SR-18

Dinamički kontrast SR-19

HD Natural Motion SR-19

Kontrast SR-18

MPEG redukcija SR-19

Nijansa SR-18

Oštrina SR-18

Pixel Plus HD SR-19

Poboljšavanje boje SR-19

Senzor za svetlo SR-19

Sjajnost SR-18

Smanjivanje šuma SR-19

Uobičajena nijansa SR-19

Promeni format SR-20

Upotrebi Pomoć za podešavanja SR-18

Upotrebi smart settings

Film SR-19

Jasan SR-19

Standardno SR-19

Trenutno SR-19

Smanjivanje šuma SR-19

Smart settings

Film SR-19

Jasan SR-19

Standardno SR-19

Trenutno SR-19

Stereo zvuk SR-21

Surround zvuk

Automatski SR-22

Mod SR-21

T

T.O.P.Teletekst SR-22

Tajmeri

On timer SR-26

Sat za gašenje SR-26

Tehničke specifikacije SR-47

Teletekst

Napredna upotreba

Digitalni teletekst SR-23

Dodatne strane ciklusa SR-23

Izaberite dodatne strane SR-22

Jezik SR-23

Otkriti SR-23

Prošireni ekran SR-22

T.O.P emitovanje SR-22

Teletext 2.5 SR-24

Tražiti SR-22

Uvećaj SR-23

Teletekst sa podeljenom slikom SR-22

Televizor

Ažuriranje softvera SR-30

Daljinski upravljač

Baterije SR-10

Napredna upotreba SR-14

Osnovna upotreba SR-6

Dečija brava SR-26

Demo SR-35

Elektronski TV program SR-25

Fotografije i muzika SR-28

Glavni meniji

Pristup SR-16

Upotrebi SR-16

Gledaj

Kanali SR-12

Uređaji SR-12

Instaliranje kanala SR-32

Isključi SR-11

Jačina zvuka SR-12

Kanali

Lista omiljenih SR-24

Promena SR-12

Kontrole sa strane SR-5

Meni za brzi pristup

Upotrebi SR-17

Počnite SR-7

Podnaslovi SR-27

Postavljanje na zid SR-7

Postolje SR-8

Povezivanje

Antena SR-9

Naponska mreža SR-9

Pozicija SR-7

Idealna razdaljina SR-7

Prebaci

Isključi SR-11

Uključi SR-10, SR-11

Uključi iz stanja pripravnosti SR-11

U stanje pripravnosti SR-11

Pregled SR-5

Priklučci

Bočna strana SR-37

Kvalitet SR-37

Na poledini SR-36

Uređaji SR-39

Tajmeri

On timer SR-26

Sat za gašenje SR-26

Teletekst

Napredna upotreba SR-22

Osnovna upotreba SR-13

Uključi SR-10, SR-11

Uključi iz stanja pripravnosti SR-11

Upravljanje kablovima SR-10

U stanje pripravnosti SR-11

Vrati na fabričke postavke SR-35

Televizor za postavljanje na zid SR-7

U

Uklanjanje kanala SR-34

Uobičajena nijansa SR-19

Uređaji

 Gledaj SR-12

USB uređaj

 Isključivanje SR-28

 Povezivanje SR-28

V

VESA nosač za zid SR-7

Video formati SR-47

Vraćanje na fabričke postavke SR-35

Vremenske zone SR-32

Y

Y Pb Pr SR-38

Z

Zemlja

 Izbor SR-32

Zvuk

 Podešavanje postavki

 Automatic volume leveling SR-21

 Automatski Surround SR-22

 Balans SR-21

 Delta jačina SR-22

 Dual I/II SR-21

 Ekvilajzer SR-21

 Jačina zvuka SR-21

 Jezik SR-21

 Mod Surround SR-21

 Mono/Stereo SR-21

 Slušalice jačina SR-21



© 2008 Koninklijke Philips Electronics N.V.
All rights reserved.
Document order number: 3139 125 39592

