

Obsah

1 Důležité informace 3

- 1.1 Bezpečnost 3
- 1.2 Údržba obrazovky 3
- 1.3 Recyklace 3

2 Váš televizor 4

- 2.1 Přehled televizoru 4
- 2.2 Hlavní přednosti výrobku 5

3 Začínáme 5

- 3.1 Umístění televizoru 5
- 3.2 Připevnění na zeď – VESA 6
- 3.3 Baterie dálkového ovládání 7
- 3.4 Anténní kabel 7
- 3.5 Připojení k elektrické síti 7
- 3.6 Při prvním zapnutí 7

4 Použití televizoru 8

- 4.1 Zapnutí nebo vypnutí – Pohotovostní režim 8
- 4.2 Sledování televizoru 9
- 4.3 Sledování kanálů z digitálního přijímače 9
- 4.4 Sledování připojených zařízení 9
- 4.5 Sledování disku DVD 10
- 4.6 Výběr teletextové stránky 10
- 4.7 Změna režimu Ambilight 11

5 Širší využití televizoru 12

- 5.1 Přehled dálkového ovládání 12
- 5.2 Přehled TV menu 14
- 5.3 Nastavení obrazu a zvuku 16
- 5.4 Ambilight 19
- 5.5 Teletext 20
- 5.6 Vytváření seznamů oblíbených kanálů 22
- 5.7 Funkce EPG (Electronic Programme Guide) 23
- 5.8 Časovače a zámky 24
- 5.9 Titulky 25
- 5.10 Zobrazení fotografií, přehrávání souborů MP3... 26
- 5.11 Poslech digitálních rozhlasových stanic 28
- 5.12 Aktualizace softwaru 28

6 Nastavení kanálů 31

- 6.1 Automatické nastavení kanálů 31
- 6.2 Ruční nastavení kanálů 32
- 6.3 Přeskupení uložených kanálů 32
- 6.4 Automatická správa kanálů 33
- 6.5 Test digitálního příjmu 33
- 6.6 Tovární nastavení 33

7 Připojení (DVD, přijímač...) 34

- 7.1 Přehled připojení 34
- 7.2 O připojení 35
- 7.3 Připojení zařízení 37
- 7.4 Nastavení připojení 41
- 7.5 Příprava na digitální služby 42

8 Technické údaje 43

9 Odstraňování problémů 44

10 Rejstřík 47

POZOR!



V přístroji je vysoké napětí. Před odejmutím krytu nutno vyjmout vidlici síťového přívodu ze zásuvky.

Zaregistrujte si výrobek a získejte podporu na adrese www.philips.com/welcome.

2007 © Koninklijke Philips Electronics N.V. Všechna práva vyhrazena. Technické údaje lze měnit bez předchozího upozornění. Ochranné známky jsou vlastnictvím společnosti Koninklijke Philips Electronics N.V. nebo jejich náležitých vlastníků.

Společnost Philips si vyhrazuje právo kdykoli změnit produkty bez povinnosti přizpůsobit odpovídajícím způsobem starší příslušenství.

Materiál v této příručce je považován za odpovídající zamýšlenému použití systému. Pokud se výrobek nebo jeho jednotlivé moduly či procedury používají pro účely jiné než zde uvedené, je třeba získat potvrzení jejich platnosti a vhodnosti. Společnost Philips zaručuje, že samotný materiál neporušuje žádné patenty registrované ve Spojených státech. Neexistuje žádná jiná výslovná ani předpokládaná záruka.

Záruka

Uživatel nesmí provádět servis žádných komponent. Neotevírejte ani nesnímejte kryty umožňující přístup k vnitřní části výrobku. Opravy směji provádět pouze servisní střediska Philips a autorizované opravy. Nedodržení této zásady zneplatňuje veškeré záruky, výslovné i předpokládané. Jakákoli operace výslovně zakázaná v této příručce a jakékoli úpravy nebo montážní postupy nedoporučené nebo neschválené v této příručce zneplatňují záruku.

Pixelová charakteristika

Tento výrobek LCD se vyznačuje vysokým počtem barevných pixelů. Ačkoli hodnota efektivních pixelů je 99,999 % nebo více, mohou se na obrazovce vytrvale objevovat černé skvrny nebo světlé body (červené, zelené či modré). Jedná se o strukturální vlastnost displeje (nevýbočující z oborových standardů), nikoli o závadu.

Software s otevřeným zdrojem

Tento televizor obsahuje software s otevřeným zdrojem. Společnost Philips tímto nabízí, že na vyžádání poskytne nebo zpřístupní úplnou strojově čitelnou kopii odpovídajícího zdrojového kódu na médiu obvykle používaném pro výměnu softwaru, a to za poplatek nepřesahující náklady na fyzické provedení zdrojové distribuce.

Tato nabídka je platná po dobu 3 let od data zakoupení tohoto výrobku. Chcete-li získat zdrojový kód, napište na tuto adresu:

Philips Innovative Applications N.V.
Ass. to the Development Manager
Pathoekeweg 11
B-8000 Brugge
Belgium

Shoda se standardy EMF

Společnost Koninklijke Philips Electronics N.V. vyrábí a prodává mnoho výrobků určených pro spotřebitele, které stejně jako jakýkoli jiný elektronický přístroj mají obecně schopnost vysílat a přijímat elektromagnetické signály.

Jednou z předních firemních zásad společnosti Philips je zajistit u našich výrobků všechna potřebná zdravotní a bezpečnostní opatření, splnit veškeré příslušné požadavky stanovené zákonem a dodržet všechny standardy EMF platné v době jejich výroby.

Společnost Philips usiluje o vývoj, výrobu a prodej výrobků bez nepříznivých vlivů na lidské zdraví.

Společnost Philips potvrzuje, že pokud se s jejími výrobky správně zachází a používají se pro zamýšlený účel, je podle současného stavu vědeckého poznání jejich použití bezpečné.

Společnost Philips hraje aktivní roli ve vývoji mezinárodních standardů EMF a bezpečnostních norem, díky čemuž dokáže předvídat další vývoj ve standardizaci a rychle jej promítnout do svých výrobků.

Pojistka elektrické sítě (pouze Spojené království)

Tento televizor je vybaven schválenou tvarovanou zástrčkou. Pokud je nutné pojistku elektrické sítě vyměnit, je třeba ji nahradit pojistkou **stejně hodnoty, jak je uvedeno** na zástrčce (např. **10 A**).

1. Sejměte kryt pojistky a vyjměte pojistku.
2. Náhradní pojistka musí vyhovovat normě BS 1362 a nést schvalovací značku ASTA. V případě ztráty pojistky ověřte správný typ u svého prodejce.
3. Nasadte kryt pojistky zpět.

Podle směrnice EMC se nesmí zástrčka tohoto výrobku pro připojení k elektrické síti oddělit od napájecího kabelu.

Autorská práva

VESA, FDMI a logo VESA Mounting Compliant jsou ochranné známky společnosti Video Electronics Standards Association.



Vyrobeno s licencí od společnosti Dolby Laboratories, Dolby, Pro Logic a symbol „dvou D“ jsou ochranné známky společnosti Dolby Laboratories.



Vyrobeno s licencí od společnosti BBE Sound, Inc. Licence od společnosti BBE, Inc. byla vydána na základě jednoho nebo více následujících patentů registrovaných v USA: 5510752, 5736897. BBE a symbol BBE jsou registrované ochranné známky společnosti BBE Sound Inc.

Windows Media je registrovaná ochranná známka nebo ochranná známka společnosti Microsoft Corporation ve Spojených státech a dalších zemích

® Kensington a MicroSaver jsou ochranné známky společnosti ACCO World Corporation registrované v USA, přičemž v jiných zemích světa byla registrace již vydána nebo se čeká na vyřízení příslušné žádosti. Všechny další registrované a neregistrované ochranné známky jsou vlastnictvím náležitých vlastníků.

1 Důležité informace

Tuto uživatelskou příručku si přečtěte předtím, než začnete tento výrobek používat.

Věnujte pozornost této části a pečlivě dodržujte pokyny. Záruka se netýká škod způsobených nedodržením těchto pokynů.

1.1 Bezpečnost

- Aby nedošlo ke zkratu, nevystavujte výrobek dešti nebo vodě.
- Abyste vyloučili riziko požáru nebo rány elektrickým proudem, neumísťujte do blízkosti televizoru zdroje otevřeného ohně (např. zapálené svíčky).
- Po všech stranách televizoru ponechejte mezeru nejméně 10 cm (4 palce) z důvodu zajištění proudění vzduchu.
- Zachovejte odstup od radiátorů nebo jiných zdrojů tepla.
- Neinstalujte televizor do uzavřených prostorů, například do knihoven. Ujistěte se, že závěsy, skříňky apod. nemohou zabráňovat proudění vzduchu přes ventilační otvory.
- Ujistěte se, že televizor nemůže spadnout. Umístěte televizor na pevný a rovný povrch a použijte výhradně stojan dodaný s televizorem.
- Abyste zabránili poškození napájecího kabelu, což by mohlo způsobit požár nebo zasažení elektrickým proudem, neumísťujte na kabel televizor ani jiný předmět, který by mohl způsobit jeho přestřípnutí.
- Při namontování na otočný stojan nebo nástěnnou konzolu VESA se vyvarujte nadměrné síly působící na zástrčky. Částečně uvolněné zástrčky mohou způsobit jiskření nebo požár.

1.2 Údržba obrazovky

- Před čištěním odpojte televizor od elektrické sítě.
- Očistěte povrch měkkým vlhkým hadříkem. Nepoužívejte žádnou jinou látku (chemický prostředek nebo čistící prostředek pro domácnost). To by mohlo obrazovku poškodit.
- Nedotýkejte se obrazovky a dbejte, abyste nepromáčkli, neodřeli či nenarazili do obrazovky tvrdým předmětem. Mohlo by dojít k poškrábání, poškození či trvalému zničení obrazovky.
- Abyste zabránili deformacím a vyblednutí barev, otřete kapky vody co nejdříve.

• Statické obrazy

Co nejvíce se vyhýbejte zobrazování statických obrazů. Není-li to možné, snižte kontrast a jas obrazovky, abyste zabránili jejímu poškození.

Statické obrazy jsou takové obrazy, které zůstávají na obrazovce dlouhou dobu. Příklady statických obrazů: menu na obrazovce, teletextové stránky, černé pruhy, burzovní informace, loga televizních kanálů, zobrazení času apod.

1.3 Recyklace

- Obalové materiály dopravte do místního zařízení pro recyklaci.
- Staré baterie zlikvidujte bezpečně podle místních předpisů.
- Tento výrobek je navržen a vyroben tak, aby umožňoval recyklaci a opakované použití materiálů.
- Tento výrobek by neměl být likvidován s jiným domovním odpadem. Informujte se o místních předpisech pro bezpečnou recyklaci šetrnou k životnímu prostředí nebo o tyto informace požádejte svého prodejce. Neřízená likvidace odpadu škodí životnímu prostředí a lidskému zdraví. (EEC 2002/96/EC)



2 Váš televizor

Tato část poskytuje přehled ovládacích prvků a funkcí televizoru.

2.1 Přehled televizoru

Ovládací prvky po straně

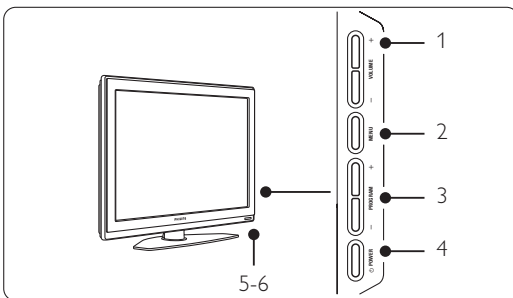

- 1 Zvýšení a snížení hlasitosti
- 2 Menu
- 3 Další nebo předchozí program či kanál
- 4 Hlavní vypínač
- 5 Indikátor LED (modrý: Zapnuto; červený: Pohotovostní režim)
- 6 Senzor dálkového ovládání

Konektory po straně

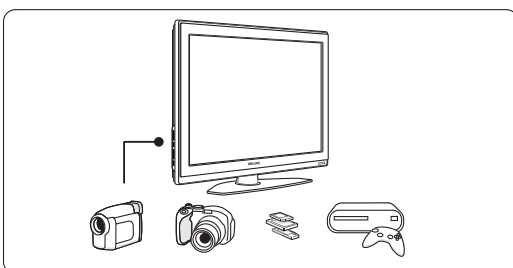

Jsou určeny pro připojení kamery, herní konzoly, sluchátek nebo paměťového zařízení USB.

Konektory vzadu

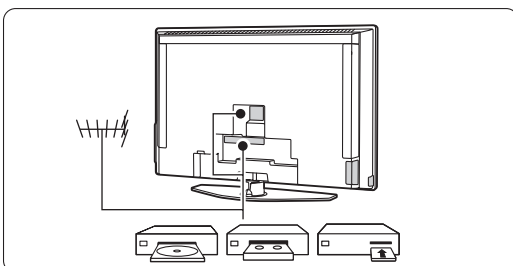

Jsou určeny pro připojení antény, přehrávače DVD, videorekordéru nebo jiného zařízení.

Dálkové ovládání

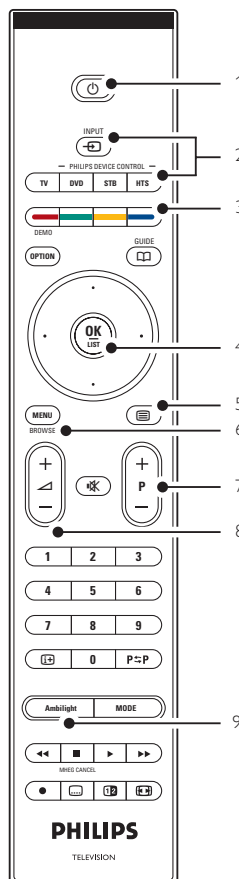

- 1 Pohotovostní režim nebo Zapnuto
- 2 Výběr zařízení: přehrávač DVD, videorekordér...
- 3 Barevná tlačítka
- 4 Navigační tlačítka (nahoru, dolů, doleva, doprava) tlačítka OK
- 5 Tlačítka Teletext
- 6 Tlačítka Menu
- 7 Další nebo předchozí program
- 8 Zvýšení nebo snížení hlasitosti
- 9 Zapnutí nebo vypnutí funkce Ambilight

Další informace o dálkovém ovládání naleznete v části **5.1, Přehled dálkového ovládání**.

2.2 Hlavní přednosti výrobku

Váš nový televizor je vybaven některými z nejmodernějších inovací v oblasti audio a video techniky.
Nabízí následující výhody...

Displej LCD s rozlišením Full HD

Rozlišení Full HD 1920x1080 p představuje nejvyšší rozlišení, které může přenášet vysílání HD. Nabízí skvělý obraz bez chvění, založený na progresivním skenování, s optimálním jasem a nádhernými barvami.

Ambilight

Zajišťuje příjemnější zážitek ze sledování a lepší kvalitu vnímaného obrazu.

Perfect Pixel HD

Nabízí skvělou obrazovou kvalitu z libovolného zdroje.

100Hz Clear LCD

100Hz Clear LCD se projevuje vysokou ostrotí pohyblivého obrazu, lepší černou barvou, vyšším kontrastem a klidným obrazem bez blikání s vysokým úhlem sledování.

Integrovaný tuner DVB-T

Vedle normálního analogového televizního vysílání přijímá televizor digitální pozemní televizní a rozhlasová vysílání.

Funkce EPG (Electronic Programme Guide)

Funkce EPG zobrazuje na obrazovce plánované digitální televizní pořady. Může vám připomenout, kdy pořady začínají, zapnout televizor apod.

Konektory HDMI

3 konektory HDMI pro připojení s vysokým rozlišením v nejvyšší kvalitě.

Paměťové kartě a připojení USB

Připojení multimédií pro okamžité zobrazení fotografií nebo přehrávání hudby.

3 Začínáme

Tato část vám pomůže s umístěním televizoru a jeho instalací při prvním zapnutí.

3.1 Umístění televizoru

⚠ Varování

Před umístěním televizoru si pečlivě přečtěte bezpečnostní opatření v části 1.1, Bezpečnost.

Televizory s velkou obrazovkou jsou těžké. Televizor by měly přenášet nebo s ním manipulovat nejméně dvě osoby.

Před umístěním televizoru nebo před jeho montáží na zeď nejprve připojte požadovaná zařízení.

Ideální vzdálenost pro sledování televizoru se rovná trojnásobku velikosti jeho obrazovky.

Chcete-li zajistit ideální podmínky sledování, umístěte televizor na místo, kde nebude na obrazovku dopadat přímé světlo.

Nejlepšího efektu Ambilight dosáhnete v místnosti s tlumeným osvětlením.

Nejlepšího efektu Ambilight dosáhnete, jestliže televizor odsunete 10 až 20 cm od zdi. Umístěte televizor na místo, kde nebude na obrazovku dopadat přímé sluneční světlo.

Otvor pro zabezpečení zámekem Kensington

Televizor je na zadní straně vybaven otvorem pro zabezpečení zámekem Kensington proti krádeži. Zámek Kensington proti krádeži je třeba zakoupit samostatně.

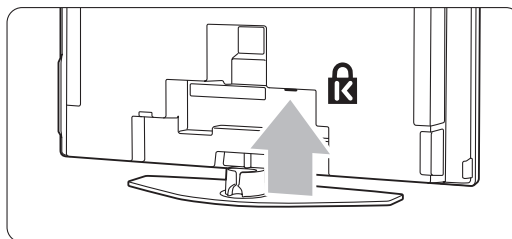

ČESKY

3.2 Připevnění na zeď – VESA

Televizor je připraven k připevnění na zeď podle standardů VESA. Tato nástěnná konzola není součástí balení.

Použijte konzolu podle standardů VESA s kódem **VESA MIS-F, 600, 400 M8**.

⚠ Varování

Při montáži televizoru na zeď vezměte v úvahu jeho hmotnost. Nesprávné připevnění by mohlo způsobit vážné zranění nebo škody. **Společnost Koninklijke Philips Electronics N.V. nenese žádnou odpovědnost za nesprávnou montáž, která bude příčinou nehody nebo zranění.**

1 Vyhledejte 4 kolečka na zadní straně televizoru.

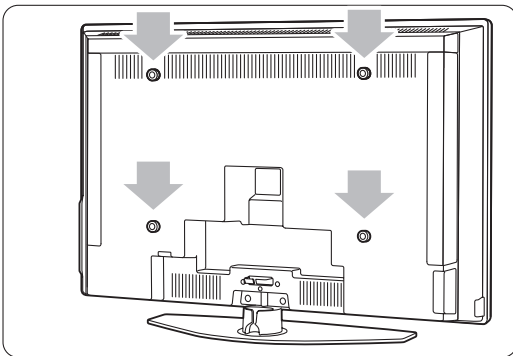

2 Odšroubujte kolečka a na volné otvory (M8) připevněte nástěnnou konzolu VESA.

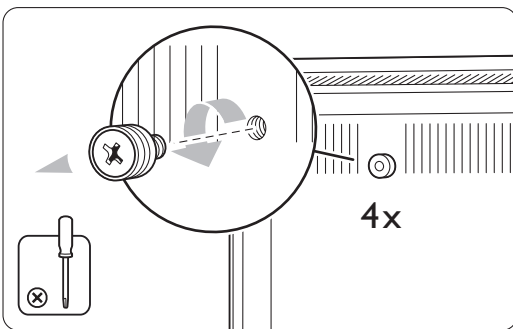

3 Chcete-li sejmout stojan televizoru, vyhledejte 4 šrouby na tomto stojanu.

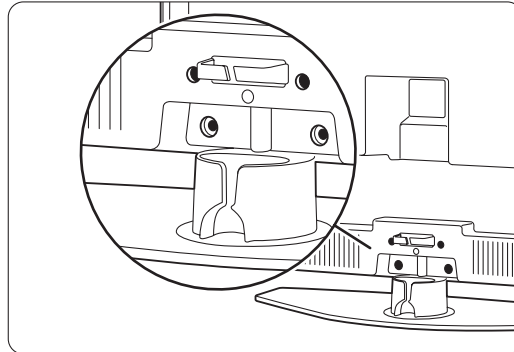

4 Odšroubujte tyto 4 šrouby.

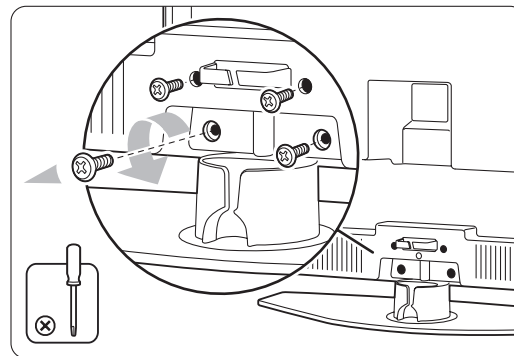

5 Vyzvedněte televizor ze stojanu.

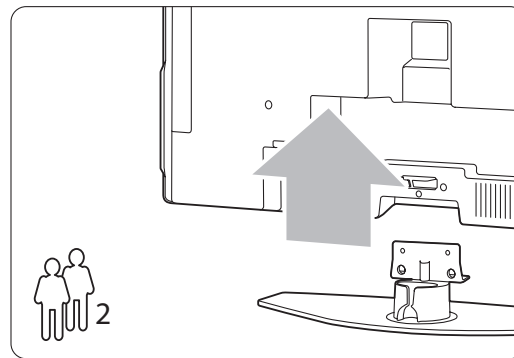

6 Před připevněním na zeď připojte všechny kabely na zadní straně televizoru. Viz část 7, **Připojení**.

Nyní postupujte podle pokynů dodaných s nástěnnou konzolou VESA.

3.3 Baterie dálkového ovládání

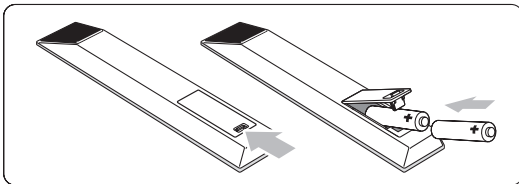



- 1** Otevřete kryt baterií na zadní straně dálkového ovládání.
- 2** Vložte 2 dodané baterie (typ AA-R6-1,5 V). Zkontrolujte, zda jsou póly **+** a **-** baterií správně orientovány (uvnitř přihrádky na baterie naleznete značky).
- 3** Zavřete kryt.

Poznámka

Pokud dálkové ovládání nepoužíváte delší dobu, vyjměte baterie.

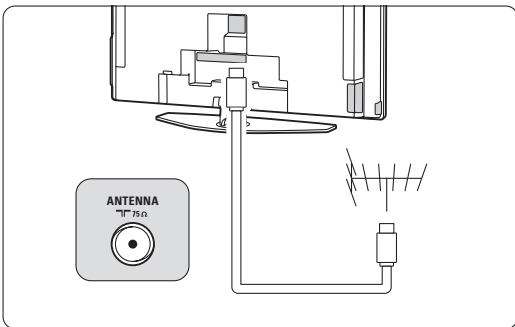
3.4 Anténní kabel



- 1** Vyhledejte anténní konektor na zadní straně televizoru.
- 2** Zapojte anténní kabel napevno do anténní zásuvky  **Antenna**.

3.5 Připojení k elektrické síti

- 1** Ověřte, zda napětí v elektrické síti odpovídá napětí uvedenému na štítku, který je umístěn na zadní straně televizoru. Nezapojujte napájecí kabel, pokud se napětí liší.
- 2** Zapojte napájecí kabel napevno.

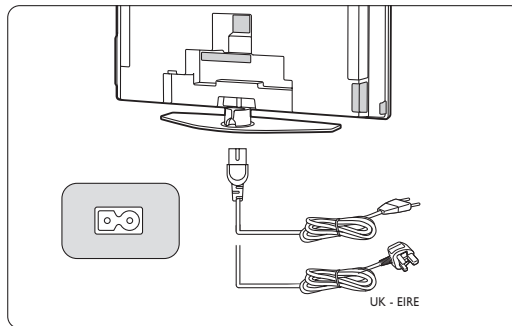

Pokud není napájecí kabel fyzicky odpojen od elektrické sítě, není televizor nikdy zcela vypnut. Proto musí být síťová zástrčka stále přístupná.

3.6 Při prvním zapnutí

Při prvním (a jen při prvním) zapojení napájecího kabelu se automaticky spustí instalační procedury. Postupujte podle instrukcí na obrazovce.

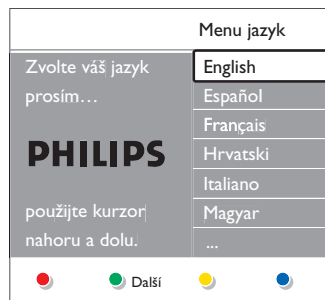

Tipy

- Pokud si všimnete, že jste vybrali chybný jazyk, vraťte se do menu pro výběr jazyka stisknutím červeného tlačítka na dálkovém ovládaní.
- Chcete-li změnit uspořádání uložených kanálů, vyhledejte informace v části **6.3, Přeskupení uložených kanálů**.

4 Použití televizoru

Zde se dozvíte, jak ovládat televizor při každodenním používání.

4.1 Zapnutí nebo vypnutí – Pohotovostní režim

Zapnutí televizoru:

- Stiskněte tlačítko **Power** na lpravé straně televizoru, pokud nesvítí indikátor pohotovostního režimu.
- Stiskněte tlačítko **Power** na dálkovém ovládání, pokud indikátor pohotovostního režimu svítí.

Přepnutí do pohotovostního režimu:

- Stiskněte tlačítko **Power** na dálkovém ovládání.

Zapnutí televizoru z pohotovostního režimu bez dálkového ovládání:

- Stisknutím tlačítka **Power** na straně televizoru přístroj nejprve vypnete a dalším stisknutím tlačítka **Power** jej zapnete.

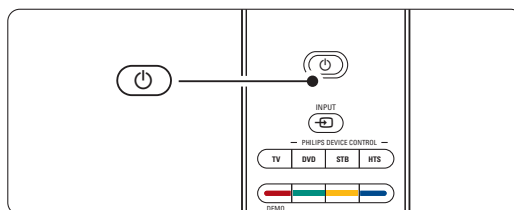
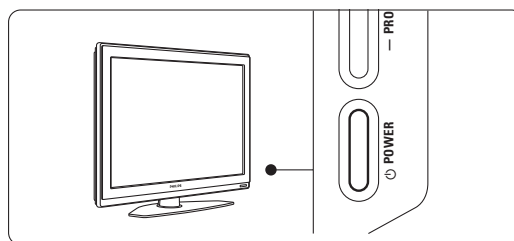

Vypnutí:

- Stiskněte tlačítko **Power** na straně televizoru.

ⓘ Poznámka

Spotřeba energie přispívá ke znečištění vzduchu a vody. Pokud je napájecí kabel připojen k síti, televizor spotřebovává energii. Tento televizor má velmi nízkou spotřebu energie v pohotovostním režimu.

4.2 Sledování televizoru

4.2.1 Přepínání kanálů

- 1 Přepínání kanálů:
 - Zadejte číslo (1 až 999) nebo stiskněte tlačítko **P+** či **P-** na dálkovém ovládacím.
 - Stiskněte tlačítko **Program/Channel** - nebo **+** na postranních ovládacích prvcích televizoru.
- 2 Stisknutím tlačítka **P=P** se vrátíte k předchozímu sledovanému televizivnímu kanálu.

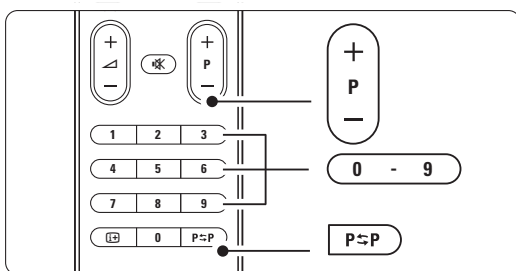

4.2.2 Úprava hlasitosti

- 1 Úprava hlasitosti:
 - Stiskněte tlačítko **▲** + nebo **▼** na dálkovém ovládacím.
 - Stiskněte tlačítko **Volume** + nebo **-** na postranních ovládacích prvcích televizoru.
- 2 Vypnutí zvuku:
 - Stiskněte tlačítko **🔇** na dálkovém ovládacím.
 - Dalším stisknutím tlačítka **🔇** zvuk obnovíte.

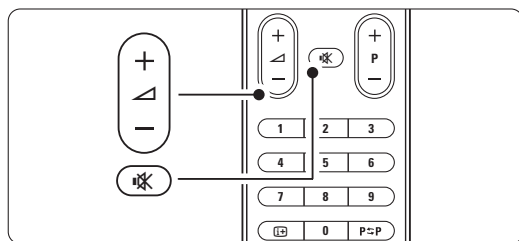

4.3 Sledování kanálů z digitálního přijímače

- 1 Zapněte digitální přijímač.
Obraz z přijímače se může na obrazovce objevit automaticky.
- 2 Televizní kanály vybírejte pomocí dálkového ovládacího digitálního přijímače.

Pokud se obraz neobjeví:

- 1 Stiskněte tlačítko **➡** na dálkovém ovládacím.

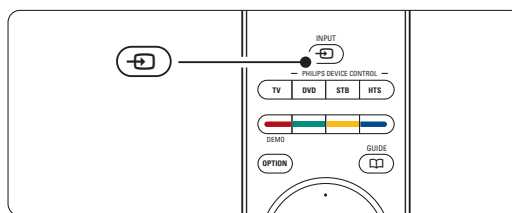

- 2 Opakovaným stisknutím tlačítka **➡** vyberte zařízení. Počkejte několik sekund, dokud se obraz neobjeví.
- 3 Stiskněte tlačítko **OK**.
- 4 Televizní kanály vybírejte pomocí dálkového ovládacího digitálního přijímače.

4.4 Sledování připojených zařízení

- 1 Zapněte zařízení.
Obraz ze zařízení se může objevit automaticky.

Pokud se obraz neobjeví:

- 2 Stiskněte tlačítko **➡** na dálkovém ovládacím.
- 3 Opakovaným stisknutím tlačítka **➡** vyberte zařízení. Počkejte několik sekund, dokud se obraz neobjeví.
- 4 Stiskněte tlačítko **OK**.
- 5 Televizní kanály vybírejte pomocí dálkového ovládacího příslušného zařízení.

4.5 Sledování disku DVD

- 1 Vložte disk DVD do přehrávače.
 - 2 Stiskněte tlačítko **Play ▶**.
- Obraz z přehrávače se automaticky objeví na obrazovce.

Pokud se obraz neobjeví:

- 1 Stiskněte tlačítko  na dálkovém ovládacím.

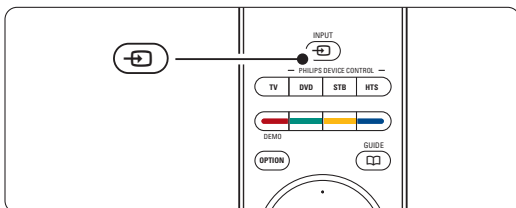

- 2 Opakovaným stisknutím tlačítka  vyberte přehrávač DVD. Počkejte několik sekund, dokud se obraz neobjeví.
- 3 Stiskněte tlačítko **OK**.
- 4 Stiskněte tlačítko **Play ▶**.

4.6 Výběr teletextové stránky

Většina televizních kanálů vysílá informace prostřednictvím teletextu.

Prohlížení teletextu:

- 1 Stiskněte tlačítko .
- Objeví se hlavní stránka s rejstříkem.

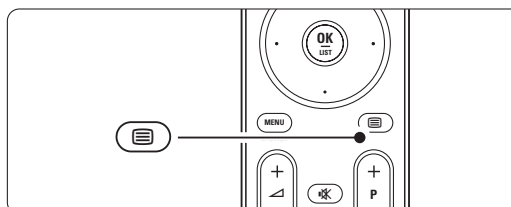

- 2 Výběr požadované stránky:
 - Zadejte číslo stránky pomocí číselných tlačítek.
 - Stisknutím tlačítka **P-** či **P+** nebo navigačního tlačítka nahoru nebo dolů zobrazíte další nebo předchozí stránku.
 - Stisknutím barevného tlačítka vyberte jednu z barevně označených položek v dolní části obrazovky.

Tip

Stisknutím tlačítka **P=P** se vrátíte na předchozí zobrazenou stránku.

- 3 Dalším stisknutím tlačítka  teletext vypnete.

Poznámka

Pouze pro Spojené království: Některé digitální televizní kanály nabízejí speciální digitální textové služby (například BBC1).

Další informace o teletextu naleznete v části **5.5, Teletext**.

4.7 Změna režimu Ambilight

Můžete vybírat ze čtyř režimů Ambilight:

- **Barevný**
Nastaví režim Ambilight na konstantní barvu.
- **Odpočinkový**
Nastaví režim Ambilight tak, aby se plynule a hladce měnil společně s obrazem na obrazovce.
- **Střední**
Nastaví režim Ambilight mezi hodnotu Odpočinkový a Dynamický.
- **Dynamický**
Nastaví režim Ambilight tak, aby se měnil rychle a dynamicky.

Změna režimu Ambilight:

- 1** Stisknutím tlačítka **Ambilight** zapnete nebo vypnete tuto funkci.

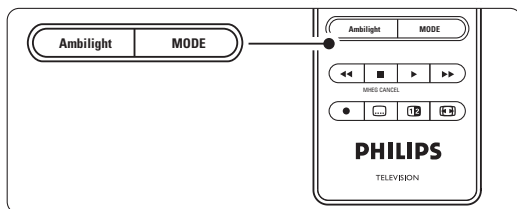

- 2** Opakovaným stisknutím tlačítka **Mode** můžete přepínat mezi jednotlivými režimy Ambilight.
- 3** Stiskněte tlačítko **OK**.

Další informace o funkci Ambilight naleznete v části **5.4, Ambilight**.

Tip

Chcete-li si plně vychutnat funkci Ambilight, vypněte nebo ztlumte osvětlení místnosti.

5 Širší využití televizoru

Tato část obsahuje informace o dalších možnostech využití televizoru:



- používání menu,
- nastavení obrazu, zvuku a funkce Ambilight,
- další informace o teletextu,
- postup vytvoření seznamů oblíbených kanálů,

- výhody funkce EPG (Electronic Programme Guide),
- postup nastavení zámků a časovačů,
- nastavení titulků a výběr jazyka titulků,
- postup zobrazení fotografií nebo přehrávání oblíbené hudby z paměťové karty nebo zařízení USB.

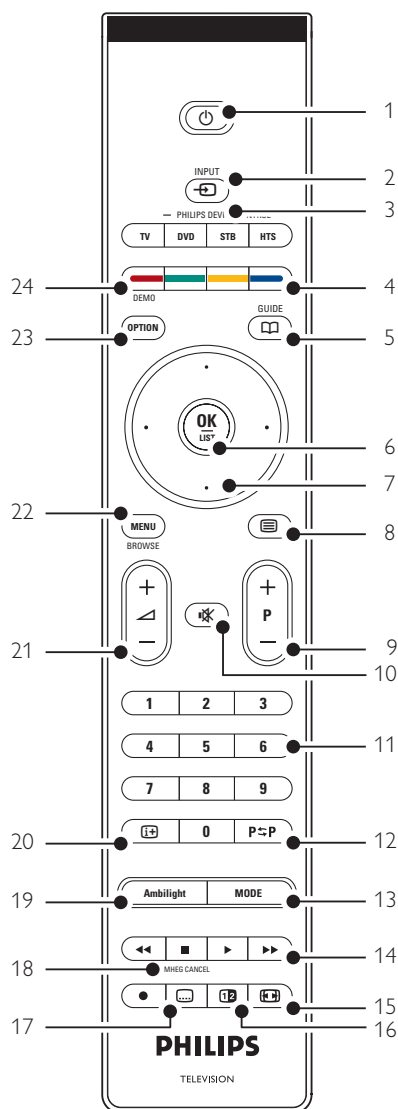
5.1 Přehled dálkového ovládání



- Pohotovostní režim** Zapne televizor nebo jej přepne zpět do pohotovostního režimu.
- Input** Slouží k výběru připojeného zařízení nebo k návratu k televizoru.
- TV DVD STB HTS** K ovládní připojených zařízení Philips.
- Barevná tlačítka**
 - Snadný výběr teletextových stránek.
 - Snadný výběr úloh.
- Guide** Zapne nebo vypne funkci EPG (Electronic Programme Guide – Elektronický průvodce programem).
- OK/List**
 - Zobrazí seznam kanálů.
 - Aktivuje nastavení.
- Navigační tlačítka (nahoru, dolů, doleva, doprava)** Slouží k procházení menu.
- Teletext** Zapne nebo vypne teletext.
- +P- Další nebo předchozí kanál** Slouží k přepnutí na další nebo předchozí kanál v seznamu kanálů.
- Vypnutí zvuku** Vypne zvuk nebo jej obnoví.
- Číselná tlačítka** Slouží k výběru televizního kanálu.
- Předchozí kanál P+P** Slouží k návratu k předchozímu kanálu.
- Mode** Slouží k přepínání mezi jednotlivými režimy Ambilight.
- Tlačítka pro ovládní externích zařízení** Pro použití s připojenými zařízeními Philips.
- Formát širokoúhlého obrazu** Slouží k výběru formátu obrazu.
- Dual screen** Zobrazí teletext na pravé a obraz na levé straně obrazovky.

- 17 **Titulky**  Slouží k aktivaci či deaktivaci režimu titulků.
- 18 **MHEG cancel (pouze pro Spojené království)** Slouží ke zrušení pouze digitálních textových nebo interaktivních služeb.
- 19 **Ambilight** Zapne nebo vypne funkci Ambilight.
- 20 **Informace na obrazovce**  Zobrazí informace o kanálu nebo pořadu, jsou-li k dispozici.
- 21 **Zvýšení nebo snížení hlasitosti** +  - Slouží k úpravě hlasitosti.
- 22 **Menu** Zapne či vypne menu.
- 23 **Option** Zapne či vypne menu Rychlý přístup.
- 24 **Demo** Slouží k zapnutí menu Demo a předvedení funkcí televizoru.

Část příručky věnovanou konkrétnímu tlačítku dálkového ovládání vyhledejte v části **10, Rejstřík**.

5.1.2 Ovládání audio/video zařízení Philips

Tento dálkový televizní ovladač může ovládat většinu audio/video zařízení Philips. S jeho pomocí můžete ovládat DVD, digitální nebo satelitní přijímač (STB) nebo systém domácího kina (HTS). Informace o nastavení ovládání konkrétních zařízení DVD nebo STB naleznete v částech **5.1.3** nebo **5.1.4**.

- 1 Stiskem jednoho z tlačítek **Philips device control** přepnete dálkové ovládání, abyste mohli ovládat požadované zařízení.
- 2 K ovládání zařízení použijte příslušná tlačítka na dálkovém ovládání.
- 3 Stiskem tlačítka TV se vrátíte do normálního televizního režimu. Pokud není po dobu 30 sekund stisknuto žádné tlačítko, dálkové ovládání se přepne zpátky do normálního televizního režimu.

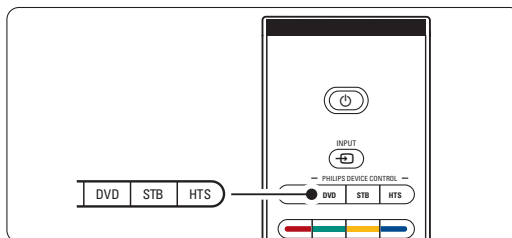

5.1.3 Nastavení pro ovládání určitého zařízení DVD

Pokud přepnete dálkové ovládání do režimu DVD, bude nastavení DVD přehrávače odpovídat továrnímu nastavení.

Tlačítko DVD je možné nastavit tak, aby ovládalo konkrétní typ DVD, jako například DVD rekordér, DVD rekordér s pevným diskem nebo přehrávač disků Blu-ray.

- 1 Dálkové ovládání nastavíte pro ovládání konkrétního zařízení tak, že stisknete současně tlačítko **DVD** a tlačítko odpovídajícího čísla.
 - tlačítko **DVD** a tlačítko čísla **1** pro DVD přehrávač (tovární nastavení)
 - **DVD** a **2** pro DVD rekordér
 - **DVD** a **3** pro DVD rekordér s pevným diskem
 - **DVD** a **4** pro přehrávač disků Blu-ray

Všechna tlačítka **Philips device control** budou na znamení potvrzení volby blikat po dobu 1 sekundy.

Od této chvíle přepne tlačítko DVD dálkové ovládání ke správnému DVD zařízení.

5.1.4 Nastavení pro ovládání určitého zařízení STB

Možná bude potřeba na dálkovém ovládání změnit tovární nastavení zařízení STB tak, aby vyhovovalo vašemu satelitnímu nebo digitálnímu přijímači.

1 Stiskněte zároveň tlačítko STB a tlačítko odpovídajícího čísla.

- STB a tlačítko čísla **1** (tovární nastavení)
- STB a **2**

Všechna tlačítka **Philips device control** budou na znamení potvrzení volby blikat po dobu 1 sekundy.

5.1.5 Přehled funkcí zařízení.

Jestliže je dálkové ovládání nastaveno pro příslušné zařízení, všechna tlačítka kromě níže uvedených si zachovávají svoji původní funkci.

- **DVD přehrávač**
Tlačítko **Option** = hlavní nabídka DVD
Tlačítko **Menu** = nabídka disku DVD
P+/- = další/předchozí stopa disku DVD
- **Rekordér DVD**
Tlačítko **Option** = hlavní nabídka DVD-R
Tlačítko **Menu** = nabídka disku DVD-R
Tlačítko **◀** = předchozí stopa disku DVD-R
Tlačítko **▶** = další stopa disku DVD-R
- **DVD rekordér s pevným diskem (DVD-R HDD)**
Tlačítko **Option** = nabídka disku DVD-R HDD
Tlačítko **Menu** = DVD-R HDD, HDD prohlížeč
Tlačítko **◀** = předchozí stopa disku DVD-R HDD
Tlačítko **▶** = další stopa disku DVD-R HDD
- **Přehrávač disků Blu-ray (BD)**
Tlačítko **Option** = základní obrazovka BD
Tlačítko **📖** = nabídka obsahu BD
Tlačítko **Menu** = nabídka disku BD
- **Digitální nebo satelitní přijímač**
Funkce nezměněny.
- **Systém domácího kina (HTS)**
Tlačítko **Option** = nastavení HTS
Tlačítko **Menu** = nabídka disku HTS
Tlačítko **◀** = hlasitost HTS
P+/- = další/předchozí stopa HTS

5.2 Přehled TV menu

Menu na obrazovce slouží k instalaci televizoru, k úpravám nastavení obrazu, zvuku a režimu Ambilight a k přechodu k jednotlivým funkcím. Tato část poskytuje přehled jednotlivých menu a popisuje způsob jejich procházení.

5.2.1 Menu

- 1** Stisknutím tlačítka **Menu** na dálkovém ovládání zobrazíte hlavní menu.
- 2** Stisknutím tlačítka **Menu** menu opustíte.

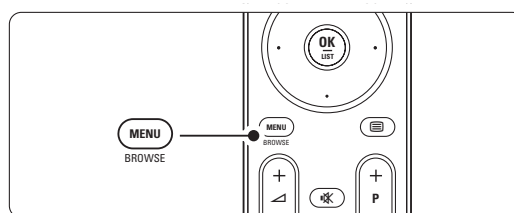

Televizor	TV menu Seznam předvoleb Průvodce programem
Multimédia	

Hlavní menu nabízí následující položky:

- **TV menu**
Toto menu vyberte, chcete-li provést instalaci nebo nastavit obraz a zvuk, funkci Ambilight či jiné funkce.
- **Seznam předvoleb**
Tuto položku vyberte, chcete-li zobrazit seznam kanálů. Zde můžete vytvořit vlastní seznamy oblíbených kanálů.
- **Průvodce programem**
Je k dispozici v případě, že jsou nastaveny digitální kanály. Zobrazí informace o digitálních programech.
Podle typu elektronického průvodce programem (EPG) umožňuje také přístup k tabulce plánovaných digitálních televizních pořadů a snadnou volbu a naladění požadovaného pořadu. Viz část 5.7, Funkce EPG (Electronic Programme Guide).
- **Multimédia**
Tuto položku vyberte, chcete-li zobrazit fotografie nebo přehrávat hudbu uloženou na paměťové kartě nebo zařízení USB. Viz část 5.10, Zobrazení fotografií, přehrávání souborů MP3...

5.2.2 Použití menu

Na základě tohoto příkladu se můžete naučit používat menu.

1 Stiskněte tlačítko **Menu** na dálkovém ovládacím.

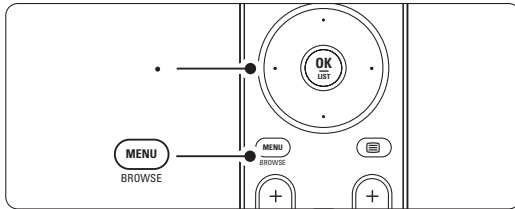

Na obrazovce se objeví hlavní menu.

Televizor	TV menu
	Seznam předvoleb
	Průvodce programem
Multimédia	

2 Stisknutím navigačního tlačítka doprava vstoupíte do **TV menu**.

TV menu	TV nastavení
TV nastavení	Asistent nastavení
Funkce	
Instalace	Obraz
Aktualizace softw...	Zvuk
	Ambilight

3 Stisknutím navigačního tlačítka doprava vstoupíte do menu **TV nastavení**.

TV nastavení	Asistent nastavení
Asistent nastavení	
Obn.stand.nastav...	Spustit nyní
Obraz	
Zvuk	
Ambilight	

4 Stisknutím navigačního tlačítka dolů vyberte položku **Obraz**.

TV nastavení	Obraz
Asistent nastavení	Kontrast
Obn.stand.nastav...	Jas
Obraz	Barva
Zvuk	Barevný tón
Ambilight	Ostrost
	Odstín
	Perfect Pixel HD
	...

Širší využití televizoru

5 Stisknutím navigačního tlačítka doprava vstoupíte do nastavení obrazu.

Obraz	Kontrast
Kontrast	98
Jas	47
Barva	52
Barevný tón	0
Ostrost	4
Odstín	
Perfect Pixel HD	
HD Nat... Motion	

6 Stisknutím navigačního tlačítka dolů vyberte položku **Jas**.

Obraz	Jas
Kontrast	98
Jas	47
Barva	52
Barevný tón	0
Ostrost	4
Odstín	
Perfect Pixel HD	
HD Nat... Motion	

7 Stisknutím navigačního tlačítka doprava vstoupíte do nastavení jasu.

Jas

8 Stisknutím navigačního tlačítka nahoru nebo dolů upravte nastavení.

9 Stisknutím navigačního tlačítka levá se vrátíte do nastavení obrazu nebo stisknutím tlačítka **Menu** opustíte menu.

☰ Poznámka:

V případě, že jsou nastaveny a vysílány digitální kanály, je k dispozici více voleb.

5.2.3 Menu Rychlý přístup

Menu Rychlý přístup poskytuje přímý přístup k některým často potřebným položkám menu. Pokud jsou nastaveny a vysílány digitální kanály, zobrazí se v menu odpovídající digitální volby.

- 1 Stiskněte tlačítko **Option** na dálkovém ovládacím.
- 2 Stisknutím navigačního tlačítka nahoru nebo dolů vyberte volbu.
- 3 Stisknutím tlačítka **OK** zobrazíte menu vybrané volby.
- 4 Stisknutím navigačního tlačítka nahoru, dolů, levá či doprava upravíte nastavení v menu.
- 5 Stisknutím tlačítka **Option** menu opustíte.

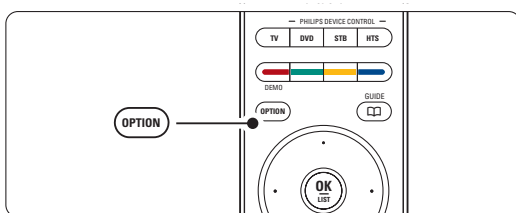

- **Jazyk zvuku**
Viz část 5.3.5, Úprava nastavení zvuku.
- **Jazyk titulků**
Viz část 5.9.3, Výběr jazyka digitálních titulků.
- **Titulky**
Viz část 5.9, Titulky.
- **Formát obrazu**
Viz část 5.3.4, Formát širokoúhlého obrazu.
- **Ekvalizér**
Viz část 5.3.5, Úprava nastavení zvuku.
- **Hodiny**

Zobrazení hodin

- 1 Stisknutím tlačítka **OK** zobrazíte hodiny trvale.
- 2 Stiskněte tlačítko **Option** a stisknutím navigačního tlačítka nahoru nebo dolů znovu vyberte položku Hodiny.
- 3 Stisknutím tlačítka **OK** hodiny skryjete.

Rychlý přístup
Jazyk zvuku
Jazyk titulků
Titulky
Formát obrazu
Ekvalizér
Hodiny

5.3 Nastavení obrazu a zvuku

Tato část popisuje, jak v menu upravit obraz a zvuk.

5.3.1 Asistent nastavení

Asistent nastavení vás snadno provede základním nastavením obrazu, zvuku a funkce Ambilight.

- 1 Stiskněte tlačítko **Menu** na dálkovém ovládacím, vyberte položku TV menu > TV nastavení > **Asistent nastavení** a stisknutím navigačního tlačítka doprava ji zadejte.
- 2 Stiskněte tlačítko **OK**.
- 3 Stisknutím zeleného tlačítka na dálkovém ovládacím spustíte asistenta.
- 4 Stisknutím navigačního tlačítka levá nebo doprava vyberte pro svou volbu levou nebo pravou stranu.
- 5 Stisknutím zeleného tlačítka přejděte k dalšímu nastavení. Projdete několik nastavení. Po dokončení zobrazí televizor dotaz, zda chcete tato nastavení uložit.
- 6 Stisknutím zeleného tlačítka uložíte všechna nastavení.
- 7 Stisknutím tlačítka **Menu** menu opustíte.

5.3.2 Obnovení standardního nastavení

Nastaví u televizoru jedno z předem definovaných nastavení. Každé nastavení představuje kombinaci obrazu, zvuku a funkce Ambilight.

- 1 Stiskněte tlačítko **Menu** na dálkovém ovládacím, vyberte položku TV menu > TV nastavení > **Obnovení standardního nastavení** a stisknutím navigačního tlačítka doprava vstupte do seznamu.
- 2 Stisknutím navigačního tlačítka nahoru nebo dolů vyberte nastavení.
- 3 Stisknutím zeleného tlačítka uložte výběr.
- 4 Stisknutím tlačítka **Menu** menu opustíte.

Standardní nastavení: Aktuální, Přirozený, Jasný, Film

5.3.3 Nastavení obrazu

Tato část popisuje, jak upravit všechna nastavení obrazu.

- 1** Stiskněte tlačítko **Menu** na dálkovém ovládacím, vyberte položku TV menu > TV nastavení > **Obraz** a stisknutím navigačního tlačítka doprava vstupte do seznamu.
- 2** Stisknutím navigačního tlačítka nahoru nebo dolů vyberte nastavení.

TV nastavení	Obraz
Asistent nastavení	Kontrast
Obn.stand.nastav...	Jas
Obraz	Barva
Zvuk	Barevný tón
Ambilight	Ostrost
	Odstín
	Perfect Pixel HD
	HD Nat. Motion
	100 Hz Clear LCD
	Dynamický kontr.
	Redukce šumu
	Red. MPEG artef...
	Zvýšení sytosti bar.
	Active control
	Senzor osvětlení
	Formát obrazu

- **Kontrast**
Změní úroveň jasných částí v obraze, avšak ponechá tmavé části beze změny.
- **Jas**
Změní úroveň světla v obraze jako celku.
- **Barva**
Změní úroveň saturace.
- **Barevný tón**
Pokud je vysílán signál NTSC, kompenzuje tato úroveň barevné odchylky.
- **Ostrost**
Změní úroveň ostrosti jemných detailů.
- **Odstín**
Nastaví barvy na hodnotu Normální, Teplý (načervenalé) nebo Studený (namodralé).
V případě výběru volby Osobní můžete vytvořit vlastní nastavení v menu Osobní zbarvení.
- **Osobní zbarvení**
V případě výběru volby Osobní v menu Odstín zde můžete vytvořit vlastní nastavení.
Stisknutím zeleného tlačítka vyberte jednotlivé ukazatele, u kterých chcete změnit hodnotu:
 - R-WP: červená, bílý bod
 - G-WP: zelená, bílý bod
 - B-WP: modrá, bílý bod
 - R-BL: červená, úroveň černé
 - G-BL: zelená, úroveň černé
- **Perfect Pixel HD**
Aktivuje či deaktivuje funkci Perfect Pixel HD, což je nastavení nejideálnějšího obrazu.
- **HD Natural Motion**
Redukuje chvění pole a čar a reprodukuje hladký pohyb, zvláště ve filmech.
Úroveň lze nastavit na hodnotu Minimum, Maximum nebo Vypnuto.
- **100Hz Clear LCD**
Zapne či vypne funkci 100Hz Clear LCD.
- **Dynamický kontrast**
Zvyšuje kontrast v obraze při jeho změnách na obrazovce. Úroveň lze nastavit na hodnotu Minimum, Střední, Maximum nebo Vypnuto.
Doporučuje se úroveň Střední.
- **Redukce šumu**
Odfiltruje a redukuje šum v obraze. Úroveň lze nastavit na hodnotu Minimum, Střední, Maximum nebo Vypnuto.
- **Redukce MPEG artefaktů**
Vyhledá přechody v digitálních obrazech. Zapne či vypne redukci MPEG artefaktů.
- **Zvýšení sytosti barev**
Oživí barvy a zlepší rozlišení detailů v jasných barvách. Úroveň lze nastavit na hodnotu Minimum, Střední, Maximum nebo Vypnuto.
- **Active Control**
Opraví veškerý přichodící signál, aby bylo dosaženo nejlepšího možného obrazu. Zapne či vypne funkci Active Control.
- **Senzor osvětlení**
Přizpůsobí obraz a nastavení funkce Ambilight světelným podmínkám v místnosti. Zapne či vypne senzor osvětlení.
- **Formát obrazu**
Viz část 5.3.4, Formát širokoúhlého obrazu.

5.3.4 Formát širokoúhlého obrazu

Můžete zabránit zobrazení černých pruhů po stranách nebo nad a pod obrazem. Změňte formát obrazu tak, aby zaplnil obrazovku.

- 1 Stisknutím tlačítka  zapněte menu Formát obrazu.

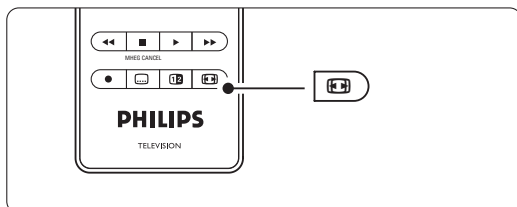

- 2 Stisknutím navigačního tlačítka nahoru nebo dolů vyberte dostupný formát obrazu.
- 3 Částečně zakrytí titulků odstraní posunutím obrazu nahoru.

Tip

Doporučuje se nastavení Automatický formát, které zajišťuje minimální zkreslení.

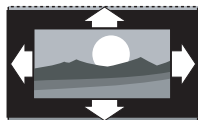

Automatický formát (Ne u PC)

Automaticky zvětší obraz na celou obrazovku. Titulky zůstanou viditelné.

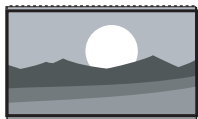

Superzoom (Ne u HD)

Odstraní černé pruhy po stranách při vysílání ve formátu 4:3. Zkreslení je minimální.

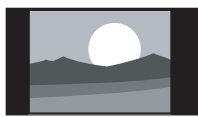

4:3 (Ne u HD)

Zobrazuje klasický formát 4:3.



Rozšířený obraz 14:9

(Ne u HD)
Upraví klasický formát 4:3 na formát 14:9

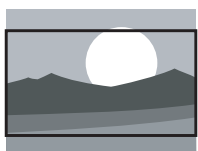

Rozšířený obraz 16:9

(Ne u HD)
Upraví klasický formát 4:3 na formát 16:9

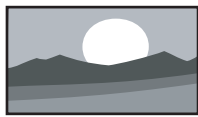

Širokoúhlý obraz

Roztáhne formát 4:3 na formát 16:9

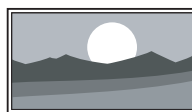

Bez úpravy formátu

(Pouze u HD a PC.)
Maximální ostrost. Na okrajích se může objevit zkreslení. U obrázků z počítače se mohou objevit černé pruhy.

Poznámka

Nezapomeňte pojmenovat připojení v menu Připojení. Viz část 7.4.3, **Pojmenování zařízení**.

5.3.5 Nastavení zvuku

Tato část popisuje, jak upravit všechna nastavení zvuku.

- 1 Stiskněte tlačítko **Menu** na dálkovém ovládacím, vyberte položku TV menu > TV nastavení > **Zvuk** a stisknutím navigačního tlačítka doprava vstupte do seznamu.
- 2 Stisknutím navigačního tlačítka nahoru nebo dolů vyberte nastavení.

TV nastavení	Zvuk
Asistent nastavení	Ekvalizér
Obn.stand.nastav...	Hlasitost
Obraz	Stereo vyvážení
Zvuk	Jazyk zvuku
Ambilight	Zvuk I/II
	Mono/Stereo
	Surround režim
	Hlasitost sluchát...
	Aut. nast. hlasitosti
	Delta hlasitost
	Aut. prostor. zvuk

Ekvalizér

Změní hloubky a výšky zvuku. Po výběru jednotlivých ukazatelů můžete změnit nastavení. Viz také část 5.2.3, **Menu Rychlý přístup**.

Hlasitost

Změní hlasitost.

Při úpravě hlasitosti pomocí tlačítek  se zobrazí ukazatel hlasitosti. Nechcete-li, aby se zobrazil, přejděte k položce TV menu > Instalace > **Předvolby**, stisknutím navigačního tlačítka doprava přejděte do seznamu a ukazatel hlasitosti vypněte.

- 1 Stisknutím navigačního tlačítka nahoru nebo dolů vyberte položku **Ukazatel hlasitosti**.
- 2 Stisknutím navigačního tlačítka doprava ji zadejte.
- 3 Výběrem položky **Zapnuto** aktivujte dočasné zobrazení ukazatele hlasitosti při úpravě hlasitosti.

Stereo vyvážení

Upraví vyvážení mezi levým a pravým reproduktorem tak, aby co nejlépe vyhovovalo místu vašeho poslechu.

- **Jazyk zvuku**

V případě, že jsou nastaveny a vysílány digitální kanály, může být pro aktuální pořad k dispozici seznam jazyků zvuku.

Viz také část 5.2.3, Menu Rychlý přístup. Chcete-li jazyk zvuku změnit trvale, vyhledejte informace v části **6, Nastavení kanálů**.

- **Zvuk I/II**

Jsou-li vysílány dva různé jazyky, lze volit mezi nimi.

- **Mono/Stereo**

Je-li k dispozici stereofonní vysílání, můžete u jednotlivých televizních kanálů vybrat volbu Mono nebo Stereo.

- **Surround režim**

Slouží k výběru prostorovějšího zvuku, je-li vysílán nebo je-li k dispozici z připojeného zařízení.

- **Hlasitost sluchátek**

Změní hlasitost sluchátek. Zvuk reproduktorů televizoru můžete vypnout pomocí tlačítka  na dálkovém ovládacím.

- **Automatické vyrovnávání hlasitosti**

Redukuje náhlé rozdíly v hlasitosti, například na začátku reklamního bloku nebo při přepnutí mezi kanály. Vyberte možnost Zapnuto nebo Vypnuto.

- **Delta hlasitost**

Vyrovnává rozdíly v hlasitosti mezi kanály nebo připojenými zařízeními.

1 Přepněte na kanál nebo zařízení, u kterého chcete vyrovnat rozdíl hlasitosti.

2 Vyberte položku **Delta hlasitost** v menu Zvuk a změňte úroveň hlasitosti.

- **Automaticky prostorový zvuk**

Přepne televizor automaticky na nejlepší vysílání režim prostorového zvuku. Vyberte možnost Zapnuto nebo Vypnuto.

5.4 Ambilight

Tato část popisuje, jak upravit všechna nastavení funkce Ambilight.

1 Stiskněte tlačítko **Menu** na dálkovém ovládacím, vyberte položku TV menu > TV nastavení > **Ambilight** a stisknutím navigačního tlačítka doprava vstupte do seznamu.

2 Stisknutím navigačního tlačítka nahoru nebo dolů vyberte nastavení.

TV nastavení	Ambilight
Asistent nastavení	Ambilight
Obn.stand.nastav...	Jas
Obraz	Režim
Zvuk	Barva
Ambilight	Rozdělení
	Zvýraznění barev
	Stereo vyvážení

- **Ambilight:** Zapne či vypne funkci Ambilight.

- **Jas:** Změní světelný výstup funkce Ambilight.

- **Režim :** Lze vybírat ze čtyř režimů Ambilight: **Barevný, Odpočinkový, Střední, Dynamický.** Viz část **4.7, Změna režimu Ambilight.**

- **Barevný:** Pokud je v menu Režim vybrána položka Barevný, můžete vybrat ze seznamu konstantní barvu nebo vytvořit vlastní barvu: **Teplá bílá; Studená bílá; Modrá; Osobní** Je-li v menu Barevný vybrána volba Osobní, můžete barvu přizpůsobit.

1 Nejprve vyberte položku **Saturace** a potom nastavte horní mez hodnoty.

2 Vyberte položku **Paleta** a pomocí posuvníku vyberte hodnotu od 0 do 100, což odpovídá přechodu od červené přes žlutou a zelenou k modré.

- **Rozdělení**

Nastaví úroveň rozdílu v barvě mezi levou a pravou stranou televizoru, je-li v menu Režim vybrána volba Odpočinkový, Střední nebo Dynamický. Při vypnutí rozdělení je nastaven dynamický, avšak monochromatický režim Ambilight.

- **Zvýraznění barev**

Tato funkce vám umožňuje nastavit sytější barvy osvětlení pro silnější dynamický efekt, je-li v menu Režim vybrána volba Odpočinkový, Střední nebo Dynamický.

- **Stereo vyvážení**

Podobně jako u vyvážení stereofonního zvuku nastaví úroveň režimu Ambilight pro levou a pravou stranu televizoru.

⚠ Varování

Chcete-li zabránit špatnému příjmu infračerveného signálu z dálkového ovládání, umístěte zařízení z dosahu funkce Ambilight.

Pohotovostní režim s funkcí Ambilight

Funkci Ambilight můžete zapnout v době, kdy je televizor v pohotovostním režimu. V tomto případě je funkce Ambilight k dispozici pouze jako konstantní barva.

- 1 Stiskněte tlačítko **Ambilight** na dálkovém ovládání, když je televizor v pohotovostním režimu.
- 2 Opakovaným stisknutím tlačítka **Mode** vyberte dostupnou barvu.

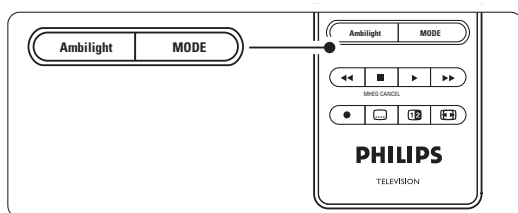

5.5 Teletext

Tento televizor má kapacitu paměti 1 200 stránek, do které ukládá většinu teletextových stránek a podstránek, aby se zkrátila čekací doba.

Chcete-li vybrat teletextovou stránku, vyhledejte informace v části **4.6, Výběr teletextové stránky**.



5.5.1 Výběr podstránek čísla stránky

Číslo teletextové stránky může zahrnovat několik podstránek. Stránky se zobrazí na pruhu vedle hlavního čísla stránky.

- 1 Stiskněte tlačítko .
- 2 Vyberte teletextovou stránku.
- 3 Stisknutím navigačního tlačítka levá nebo doprava vyberte podstránku.

5.5.2 Výběr vysílání teletextových stránek

Teletextové stránky (tabulka stránek) nejsou vysílány na všech televizních kanálech. Z jednoho tématu na jiné lze snadno přecházet bez použití čísel stránek.

- 1 Stiskněte tlačítko .
- 2 Stiskněte tlačítko .

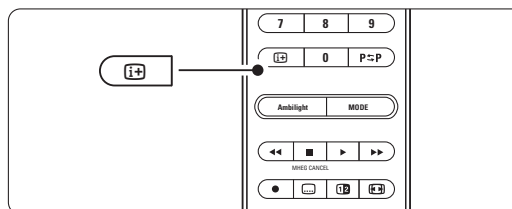

Zobrazí se přehled teletextových stránek.

- 3 Pomocí navigačních tlačítek levá, pravá nebo nahoru, dolů vyberte téma.
- 4 Stisknutím tlačítka **OK** zobrazíte stránku.



5.5.3 Teletext v režimu Dual Screen

Televizní kanál a teletext můžete sledovat vedle sebe.

- 1 Stisknutím tlačítka  zobrazíte teletext v režimu Dual Screen.
- 2 Dalším stisknutím tlačítka  zobrazíte standardní teletext.
- 3 Stisknutím tlačítka  vypnete teletext.

5.5.4 Hledání na teletextu

Můžete rychle přeskočit na téma spojené s řadou čísel stránek nebo vyhledat na teletextových stránkách konkrétní slova.

- 1 Stiskněte tlačítko .
- 2 Stisknutím tlačítka **OK** zvýrazníte první slovo nebo číslo.
- 3 Stisknutím navigačního tlačítek nahoru, dolů či levá, doprava přeskočíte na další slovo nebo číslo na stránce.
- 4 Stisknutím tlačítka **OK** zahájíte hledání na stránce obsahující zvýrazněné slovo nebo číslo.
- 5 Chcete-li ukončit hledání, navigační tlačítko nahoru, dokud nepřestane být zvýrazněno zadané slovo nebo číslo.

- 1 Stiskněte tlačítko .
- 2 Stiskněte tlačítko **Menu**.

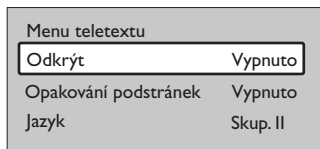

- 3 Stisknutím navigačního tlačítka nahoru nebo dolů vyberte volbu.
- 4 Stisknutím tlačítka **OK** změňte nastavení.
- 5 Stisknutím tlačítka **Menu** opustíte menu teletextu.
- 6 Stisknutím tlačítka  vypnete teletext.

5.5.5 Zvětšení teletextových stránek

Většího pohodlí při čtení dosáhnete zvětšením teletextové stránky.

- 1 Stiskněte tlačítko  a vyberte teletextovou stránku.
- 2 Stisknutím tlačítka **Option** na dálkovém ovládacím přístroji zvětšíte horní část stránky.
- 3 Dalším stisknutím tlačítka **Option** zobrazíte ve zvětšené podobě dolní část stránky.
- 4 Stisknutím navigačního tlačítka nahoru nebo dolů můžete zvětšenou stránku procházet.
- 5 Dalším stisknutím tlačítka **Option** se vrátíte k normální velikosti stránky.

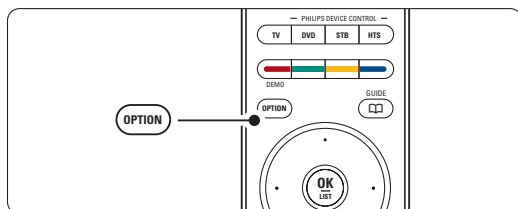

5.5.6 Menu teletextu

Pomocí voleb v menu teletextu můžete zobrazit skryté informace, spustit automatické opakování podstránek a změnit nastavení znaků.

- **Odkrýt**
Skrýje nebo zobrazí skryté informace na stránce, jako jsou například řešení hádanek nebo kvízů.
- **Opakování podstránek**
Pokud jsou pro vybranou stránku k dispozici podstránky, můžete nastavit jejich automatické opakování.
- **Jazyk**
Některé jazyky používají odlišnou sadu znaků. Po přepnutí na tuto jinou sadu se text zobrazí správně.

5.5.7 Digitální textové služby (pouze Spojené království)

Některé společnosti poskytující digitální televizní vysílání nabízejí na svých digitálních televizních kanálech speciální digitální textové nebo interaktivní služby (například BBC1). Tyto služby lze ovládat jako běžný teletext prostřednictvím číselných, barevných a navigačních tlačítek, pomocí kterých lze vybírat položky a procházet je.

- 1 Stiskněte tlačítko .
- 2 Stisknutím navigačního tlačítek levá, doprava nebo nahoru, dolů vyberte nebo zvýrazněte položky.
- 3 Stisknutím jednoho z barevných tlačítek vyberte volbu.
- 4 Stisknutím tlačítka **OK** potvrdíte nebo aktivujete výběr.
- 5 Stisknutím tlačítka **MHEG Cancel** zrušíte digitální textové nebo interaktivní služby.

⚠ Varování

Digitální textové služby jsou blokovány, pokud jsou vysílány titulky a titulky jsou v menu Funkce nastaveny na hodnotu Zapnuto. Viz část 5.9, Titulky.

5.5.8 Teletext 2.5

Je-li na televizním kanálu vysílán tento teletext, nabízí více barev a lepší grafiku. Volba Teletext 2.5 je v továrním nastavení zapnuta.

- 1 Stiskněte tlačítko **Menu** na dálkovém ovládacím přístroji, vyberte položku TV menu > Instalace > Předvolby > **Teletext 2.5** a stisknutím navigačního tlačítka doprava vstupte do seznamu.
- 2 Vyberte možnost Zapnuto nebo Vypnuto.

5.6 Vytváření seznamů oblíbených kanálů

Můžete zobrazit seznam Všechny kanály nebo nastavit vlastní seznam oblíbených kanálů s preferovanými televizními kanály a rozhlasovými stanicemi. Tak si může například každý člen rodiny vytvořit svůj vlastní seznam.

5.6.1 Výběr seznamu oblíbených kanálů

Zde se dozvíte, jak vybrat jeden ze seznamů oblíbených kanálů.

- 1 Stiskněte tlačítko **OK**.
Poprvé se po dokončení instalace zobrazí seznam Všechny kanály. Jinak se po stisknutí tlačítka zobrazí poslední zvolený seznam oblíbených kanálů.

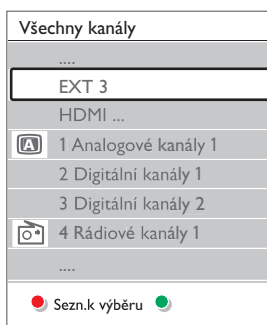

- 2 Stisknutím červeného tlačítka zobrazíte všechny seznamy oblíbených kanálů.
- 3 Stisknutím navigačního tlačítka nahoru nebo dolů vyberte seznam.
- 4 Stiskněte tlačítko **OK**.
Zobrazí se vybraný seznam oblíbených kanálů.
- 5 Dalším stisknutím tlačítka **OK** zobrazení ukončíte.

5.6.2 Nastavení seznamu oblíbených kanálů

Můžete vytvořit nebo upravit vlastní seznam oblíbených kanálů.

- 1 Stiskněte tlačítko **OK**.
Zobrazí se poslední vybraný seznam.
- 2 Stisknutím červeného tlačítka zobrazíte všechny seznamy oblíbených kanálů.
- 3 Stisknutím navigačního tlačítka nahoru nebo dolů vyberte seznam.
- 4 Stiskněte tlačítko **OK**.
- 5 Stisknutím zeleného tlačítka přejděte do režimu úprav. Ve vybraném seznamu se zobrazí úplný seznam kanálů.
- 6 Stisknutím navigačního tlačítka nahoru nebo dolů zvýrazněte kanál.

- 7 Stisknutím tlačítka **OK** označte zvýrazněný kanál (nebo jeho označení zrušte).
Kanál je přidán do vybraného seznamu (nebo z něj odebrán).
- 8 Dalším stisknutím zeleného tlačítka režim úprav ukončíte.
Znovu se zobrazí upravený seznam kanálů.

5.6.3 Výběr kanálu ze seznamu oblíbených kanálů

- 1 Stiskněte tlačítko **OK**.
Zobrazí se poslední vybraný seznam kanálů.
- 2 Stisknutím navigačního tlačítka nahoru nebo dolů zvýrazněte kanál.
- 3 Stiskněte tlačítko **OK**.
Televizor se naladí na tento kanál.

Tip

- Pomocí tlačítek **-P+** můžete procházet televizní kanály ve vybraném seznamu oblíbených kanálů.
- I nadále můžete zvolit kanály, které nejsou označeny jako oblíbené, a to pomocí číselných tlačítek.

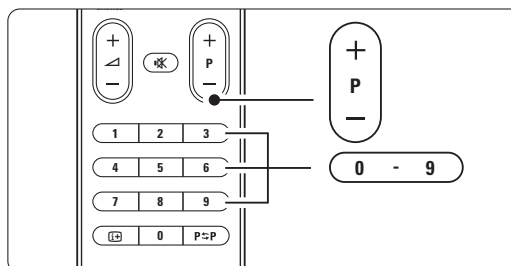

5.7 Funkce EPG (Electronic Programme Guide)

Funkce EPG (Electronic Programme Guide – Elektronický průvodce programem) vás na obrazovce provede naplánovanými digitálními televizními programy. Programy můžete procházet, vybírat a zobrazovat podle času, názvu nebo žánru. Existují dva typy funkce EPG: pro aktuální a nejbližší následující pořady („Now and Next“ – Nyní a další) a pro sedm či osm dnů.

V případě, že jsou nastaveny a vysílány digitální kanály, je funkce EPG k dispozici. **Typ pro aktuální a nejbližší následující pořady** je k dispozici vždy, avšak funkce EPG pro **sedm či osm dnů** je dostupná jen v některých zemích.

V menu funkce EPG můžete...

- zobrazit seznam aktuálních vysílaných pořadů,
- zobrazit další pořad,
- seskupit pořady podle žánru,
- nastavit připomenutí začátků pořadů,
- nastavit preferované kanály EPG,
- apod.

5.7.1 Zapnutí funkce EPG

1 Stiskněte tlačítko .

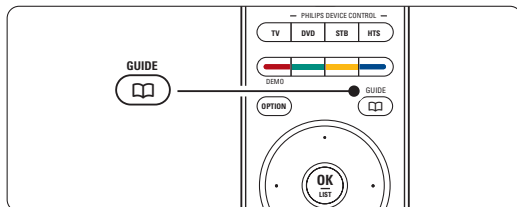

Zobrazí se následující typ funkce EPG:

Funkce EPG pro aktuální a nejbližší následující pořady

Zobrazí se podrobné informace o aktuálním pořadu.

26 BBC1	Út, 12 Září	09:17
Název: Commonwealth Games		
Info: 7:50 - 12:30 : 280 min		
Konec	Další	
Stiskem - P + můžete měnit kanál.		

Nebo

Funkce EPG pro sedm či osm dnů

Načtení dat EPG může chvíli trvat.

Širší využití televizoru

Zobrazí se seznam televizních pořadů.

Průvodce programem		Út, 12 Září	
	Kolem	09:55	Další
BBC ONE	07:50	Commonwealth	12:30 Commonwealth
BBC TWO	09:50	Tweenies	10:15 Something Special
five	09:00	The Wright Stuff	10:30 Trisha Goddard
BBC THREE	05:32	This is BBC THREE	12:00 This is BBC THREE
BBC FOUR	05:32	This is BBC FOUR	12:00 This is BBC FOUR
abc1	09:20	Moonlighting	10:15 Daddio
Připomenutí 13:50 Anastasia	Sledovat	Přejdi na ... 0010 - EEN	Info

2 Pomocí barevných tlačítek aktivujte dostupné akce v dolní části obrazovky.

- **Další:** Zobrazí informace o dalším pořadu.
- **Připomenutí:** Slouží k označení nebo zrušení označení pořadu pro připomenutí.
- **Sledovat:** Slouží ke sledování nebo poslechu aktuálního pořadu.
- **Přejdi na...:** Slouží k přechodu na další nebo předchozí den.
- **Info:** Zobrazí informace o vybraném pořadu (jsou-li k dispozici).





3 Stisknutím tlačítka  ukončíte funkci EPG.

5.7.2 Další informace o funkci EPG pro sedm či osm dnů

Hledání podle žánru, plánovaná připomenutí a další možnosti lze nastavit v menu Průvodce programem.

- 1** Stiskněte tlačítko  na dálkovém ovládacím.
- 2** Stiskněte tlačítko **Menu**.
Objeví se menu Průvodce programem.

Průvodce progr...	Co dávají
Co dávají	12:30 South Today
Vyhledat podle žán...	11:50 Working Lunch
Naplán.připomenutí	11:55 Melrose Place
Prefer. EPG kanály	13:00 In aller Freund
Stáhní EPG data	

- 3** Stisknutím tlačítka  navigačního tlačítka nahoru nebo dolů vyberte volbu menu.
- 4** Stisknutím  navigačního tlačítka doprava ji zadejte.
- 5** Stisknutím  navigačního tlačítka nahoru nebo dolů provedte výběr.
- 6** Stisknutím tlačítka **OK** aktivujte volbu nebo stiskněte zelené tlačítko, chcete-li pořad sledovat.
- 7** Stisknutím tlačítka  ukončíte funkci EPG.

☹ Poznámka:

V menu Průvodce programem se objeví pouze kanály označené jako Prefer. EPG kanály.

5.8 Časovače a zámky

Tato část popisuje, jak zapnout nebo vypnout televizor v zadaný čas a jak televizor zamknout či odemknout.

5.8.1 Automatické přepnutí do pohotovostního režimu

Automatické vypnutí přepne televizor do pohotovostního režimu po určité době.

- 1 Stiskněte tlačítko **Menu** na dálkovém ovládní, vyberte položku TV menu > Funkce > **Automatické vypnutí** a stisknutím navigačního tlačítka doprava přejděte na ukazatel automatického vypnutí.
- 2 Stisknutím navigačního tlačítka nahoru nebo dolů nastavte dobu až 180 minut v krocích po 5 minutách. V případě nastavení 0 minut je automatické vypnutí deaktivováno.

Televizor můžete vždy vypnout dříve nebo dobu během jejího odpočítávání resetovat.

5.8.2 Automatické zapnutí televizoru

Časový spínač automaticky zapne televizor z pohotovostního režimu na zadaném kanálu v zadaný čas.

- 1 Stiskněte tlačítko **Menu** na dálkovém ovládní, vyberte položku TV menu > Funkce > **Časový spínač** a stisknutím tlačítka ► přejděte do menu Časový spínač.
- 2 Pomocí navigačních tlačítek levá, pravá nebo nahoru, dolů, vyberte a zadejte jednotlivě položky menu tak, abyste nastavili kanál, den v týdnu (případně volbu Denně) a počáteční čas.
- 3 Volbu potvrďte stisknutím tlačítka **OK**.
- 4 Stisknutím tlačítka **Menu** menu opustíte.

Tip

Chcete-li vypnout časový spínač, vyberte v menu Časový spínač volbu **Vypnuto**.

5.8.3 Uzamknutí televizních kanálů a programů

Televizní kanály a programy z připojených zařízení můžete uzamknout, abyste zabránili dětem v jejich sledování. Zamykání a odemykání se provádí pomocí čtyřmístného kódu.

Zadání nebo změna kódu

- 1 Stiskněte tlačítko **Menu** na dálkovém ovládní, vyberte položku TV menu > Funkce > **Zadat kód nebo Změňte kód** a po stisknutím navigačního tlačítka doprava zadejte kód.

- 2 Zadejte kód pomocí číselných tlačítek. Znovu se zobrazí menu **Funkce** a zpráva potvrzující vytvoření či změnu kódu.

Zapomněli jste kód?

- 1 Vyberte volbu **Změňte kód**.
- 2 Stiskněte navigační tlačítko doprava.
- 3 Zadejte hlavní přepisovací kód 8-8-8-8.
- 4 Zadejte nový osobní kód.
- 5 Potvrďte nově zadaný kód.
Předchozí kód se vymaže a uloží se nový kód.

5.8.4 Aktivace nebo deaktivace rodičovského zámku

Máte-li nastaven kód, můžete zamknout všechny kanály a zařízení, zamknout konkrétní kanál nebo zařízení, nastavit čas, po kterém budou všechny kanály a zařízení uzamčeny, nebo (v případě, že jsou nastaveny a vysílány digitální kanály) nastavit věk dítěte pro rodičovský zámek.

- 1 Stiskněte tlačítko **Menu** na dálkovém ovládní, vyberte položku TV menu > Funkce > **Rodičovský zámek** a po stisknutím navigačního tlačítka doprava zadejte kód.
- 2 Zadejte kód pomocí číselných tlačítek.
- 3 Vyberte jednu z voleb.
- 4 Stiskněte navigační tlačítko doprava.

Uzamčení nebo odemknutí všech kanálů a připojených zařízení

- 1 Vyberte volbu **Zámek** nebo **Odemknout**.
- 2 Stiskněte tlačítko **OK**.

Uzamčení určitého programu nebo všech kanálů od určitého času

Rodičovský zámek	Osobní zámek
Zámek	Zamknout po
Osobní zámek	Zámek předvolby
Odemknout	Rodičovský zámek

- 1 Vyberte volbu **Osobní zámek**.
- 2 Stisknutím navigačního tlačítka doprava vstoupíte do menu Osobní zámek.
- 3 Dalším stisknutím navigačního tlačítka doprava vstoupíte do menu Zamknout po.
- 4 Volbou položky **Zapnuto** zapnete zámek časovače.
- 5 Stiskněte navigační tlačítko levá.
- 6 Vyberte položku **Čas**.
- 7 Stiskněte navigační tlačítko doprava.
- 8 Zadejte čas pomocí tlačítka nahoru nebo dolů a doprava.
- 9 Stiskněte tlačítko **OK**.

Uzamčení jednoho nebo více kanálů a připojených zařízení

- 1 Vyberte volbu **Osobní zámek**.
- 2 Stisknutím navigačního tlačítka doprava ji zadejte.
- 3 Stisknutím navigačního tlačítka nahoru nebo dolů vyberte volbu **Zámek předvolby**.
- 4 Stiskněte navigační tlačítka doprava.
- 5 Stisknutím navigačního tlačítka nahoru nebo dolů vyberte kanály, které chcete zamknout nebo odemknout.
- 6 Pokaždé stiskněte tlačítko **OK**, čímž kanál odemknete nebo zamknete.

Nastavení hodnocení podle věku u digitálního programu



Některé společnosti poskytující digitální vysílání uvádějí své pořady s hodnocením (v závislosti na zemi). Je-li hodnocení vyšší než věk dítěte, bude program uzamčen.

- 1 Vyberte volbu **Osobní zámek**.
- 2 Stisknutím navigačního tlačítka doprava ji zadejte.
- 3 Stisknutím navigačního tlačítka nahoru nebo dolů vyberte volbu **Rodičovský zámek**.
- 4 Stiskněte navigační tlačítka doprava.
- 5 Stisknutím navigačního tlačítka nahoru nebo dolů vyberte hodnocení podle věku.
- 6 Stisknutím tlačítka **Menu** opustíte menu Rodičovský zámek.

5.9 Titulky

Pro každý televizní kanál lze nastavit titulky, které pochází z teletextu nebo (digitálního) vysílání DVB-T. V případě, že jsou nastaveny a vysílány digitální kanály, můžete vybrat preferovaný jazyk titulků.

5.9.1 Titulky u analogových televizních kanálů

- 1 Vyberte analogový televizní kanál.
- 2 Stisknutím tlačítka  zapněte teletext.
- 3 Zadejte trojmístné číslo stránky titulků.
- 4 Stisknutím tlačítka  vypněte teletext.

Poznámka

Stránku titulků na teletextu je u analogových kanálů nutné uložit samostatně pro každý televizní kanál.

5.9.2 Aktivace nebo deaktivace titulků

- 1 Stiskněte tlačítko **Menu** na dálkovém ovládacím, vyberte položku TV menu > Funkce > **Titulky** a stisknutím navigačního tlačítka doprava vstupte do seznamu.

TV	Funkce
TV nastavení	Titulky
Funkce	Jazyk titulků
Instalace	Automatické vypn...
Aktualizace softw...	Rodičovský zámek
	Zadat/Změňte kód
	Časový spínač
	Běžné rozhraní
	Demo

- 2 Stisknutím navigačního tlačítka nahoru nebo dolů vyberte volbu **Zapnuto**, chcete-li titulky zobrazovat vždy, nebo volbu **Zapn. při aktiv.ztišení**, chcete-li titulky zobrazovat pouze v případě, že je vypnut zvuk pomocí tlačítka  na dálkovém ovládacím.
- 3 Stisknutím navigačního tlačítka levá se vrátíte do menu Funkce.

Tip

Vyberte menu Titulky přímo pomocí tlačítka **Option** na dálkovém ovládacím. Viz část 5.2.3, **Menu Rychlý přístup**.

5.9.3 Výběr jazyka digitálních titulků

Je-li u digitálních kanálů k dispozici vysílání titulků, můžete vybrat preferovaný jazyk titulků ze seznamu vysílaných jazyků. Preferovaný jazyk titulků nastavený v menu Instalace je dočasně potlačen.

- 1 Stiskněte tlačítko **Menu** na dálkovém ovládacím, vyberte položku TV menu > Funkce > **Jazyk titulků** a stisknutím navigačního tlačítka doprava vstupte do seznamu dostupných jazyků.
- 2 Stisknutím navigačního tlačítka nahoru nebo dolů vyberte jazyk titulků.
- 3 Stiskněte tlačítko **OK**.

Tip

Vyberte menu Jazyk titulků přímo pomocí tlačítka **Option** na dálkovém ovládacím. Viz část 5.2.3, **Menu Rychlý přístup**.

5.10 Zobrazení fotografií, přehrávání souborů MP3...

Lze prohlížet obrázky nebo poslouchat hudbu uloženou na paměťové kartě nebo zařízení USB (není dodáváno s televizorem). Obrázky můžete zobrazit jako prezentaci nebo si můžete poslechnout vlastní seznam skladeb.

Poznámka

Společnost Philips nenesе žádnou zodpovědnost, pokud vaše paměťové kartě nebo zařízení USB není podporováno, ani nezodpovídá za poškození nebo ztrátu uložených dat.

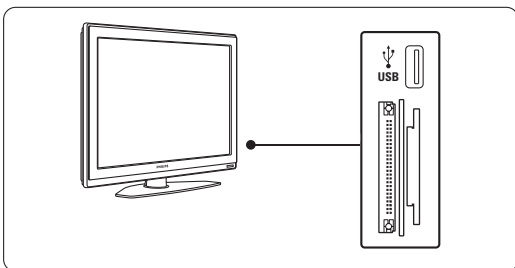

5.10.1 Připojení paměťové kartě nebo zařízení USB

Varování

Ochrana dat na paměťové kartě

- Nedotýkejte se svorek na zadní straně karty.
- Kartu vždy vkládejte se správnou orientací. V opačném případě by mohlo dojít k poškození karty nebo přístroje.

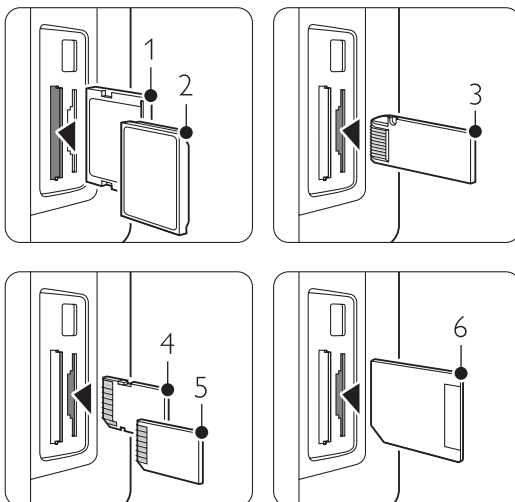

- 1 Compact Flash
2 Microdrive
3 Memory stick

- 4 SD card
5 Multimedia Card
6 Smart Media

26

- Chraňte kartu před přílišným tlakem nebo silnými nárazy.
- Porucha přístroje nebo karty může způsobit ztrátu nebo poškození dat na kartě.

Připojte zařízení na boční straně televizoru v době, kdy je televizor zapnut. Automaticky se zobrazí hlavní menu a název zařízení USB nebo paměťové kartě je zvýrazněn vedle volby **Multimédia**.

Televizor	TV menu
	Seznam předvoleb
	Průvodce programem
Multimédia	

5.10.2 Odpojení paměťové kartě nebo zařízení USB

Varování

Chcete-li zabránit poškození paměťové kartě nebo zařízení USB, ukončete vždy před odpojením paměťové kartě nebo zařízení USB menu na obrazovce a počkejte pět sekund.

- 1 Stisknutím tlačítka **Menu** menu opustíte.
- 2 Odpojte zařízení USB nebo paměťové kartě.

5.10.3 Prohlížení obrázků

Menu Multimédia zobrazuje soubory uložené na zařízení USB nebo paměťové kartě.

- 1 Stisknutím navigačního tlačítka doprava vstoupíte do menu Multimédia.

Je zvýrazněna volba **Obraz**.

USB	Obraz
Obraz	Afrika_2001
Hudba	Paris_2006
	My_car.jpg
	Jean.jpg
	Mary.jpg

- 2 Stisknutím navigačního tlačítka doprava vstoupíte do složky **Obraz**.
- 3 Stisknutím navigačního tlačítka nahoru nebo dolů vyberte obrázek nebo album obrázků na zařízení USB nebo paměťové.

Obraz	Afrika_2001
Afrika_2001	Kenya.jpg
Paris_2005	Congo.jpg
My_car.jpg	Victoria.jpg
Jean.jpg	Dakar.jpg
Mary.jpg	Cairo.jpg

Širší využití televizoru

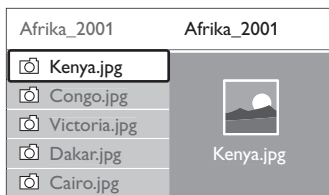

- 4** Stisknutím tlačítka **OK** zobrazíte obrázek nebo spustíte prezentaci obrázků v albu.
- 5** Stisknutím tlačítka **OK** prezentaci pozastavíte. Dalším stisknutím ji znovu spustíte.
- 6** Stisknutím jednoho z barevných tlačítek na dálkovém ovládacím provedete odpovídající funkci uvedenou v dolní části obrazovky. Stisknutím modrého tlačítka zastavíte prezentaci a zobrazíte další funkce.
Pokud panel funkcí dole zmizí, zobrazíte jej znovu stisknutím libovolného barevného tlačítka.
- 7** Stiskněte navigační tlačítko levá a vyberte jiný obrázek nebo jiné album.

Nastavení prezentace

- **Detaily/Více detailů**
Zobrazuje název, datum a velikost obrázku a další obrázek v prezentaci.
- **Přechod**
Zobrazí seznam dostupných stylů přechodů u obrázků. Stisknutím navigačního tlačítka nahoru nebo dolů provedte výběr a stisknutím tlačítka **OK** jej aktivujete.
- **Trvání snímku**
Nastaví dobu zpoždění u přechodu snímků: Krátká, Střední nebo Dlouhá.
- **Otočit**
Slouží k otočení obrázku.
- **Zoom**
seznam dostupných zvětšení pomocí zoomu, ze kterých lze vybírat.
- **Spustit/Zobrazit**
Slouží k zastavení a opakovanému spuštění prezentace.

5.10.4 Náhledy

Slouží k zobrazení obrázků vybraného alba ve formě přehledu.

- 1** Vyberte album obrázků.
- 2** Stisknutím navigačního tlačítka doprava vstoupíte do seznamu obrázků.
- 3** Stiskněte zelené tlačítko.
- 4** Stisknutím navigačního tlačítka nahoru nebo dolů, levá nebo doprava zvýrazníte obrázek.
- 5** Stisknutím tlačítka **OK** zobrazte obrázek.
- 6** Stisknutím navigačního tlačítka levá se vrátíte do přehledu náhledů.
- 7** Dalším stisknutím zeleného tlačítka se vrátíte do seznamu obrázků.

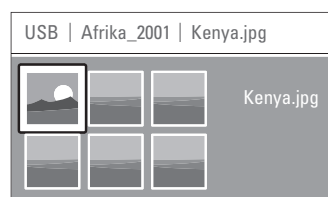

5.10.5 Poslech hudby

Skladby můžete vyhledat v albu Hudba v menu Multimédia.

- 1** Zvýrazněte položku **Hudba** v menu Multimédia.
- 2** Stisknutím navigačního tlačítka doprava vstoupíte do složky Hudba.
- 3** Stisknutím navigačního tlačítka nahoru nebo dolů vyberte skladbu či hudební album.
- 4** Stisknutím tlačítka **OK** přehrajete vybranou skladbu nebo skladbu následovanou další skladbou ve stejném albu.

Nastavení hudby

- **Detaily**
Zobrazuje název souboru.
- **Opakovat jednu/všechny**
Opakuje všechny skladby v albu, dokud některou skladbu nezastavíte, nebo opakuje pouze jednu vybranou skladbu, dokud ji nezastavíte.
- **Náhodně**
Přehraje skladby v náhodném pořadí.

5.10.6 Prezentace s hudbou na pozadí

Umožňuje sledovat prezentaci uložených obrázků doprovázenou uloženou hudbou na pozadí.

- 1** Vyberte nejprve album skladeb a stiskněte tlačítko **OK**.
- 2** Zvýrazněte složku **Obraz**, vyberte album obrázků a stiskněte tlačítko **OK**.

5.11 Poslech rozhlasových stanic

Je-li k dispozici digitální vysílání, budou během instalace nastaveny digitální rozhlasové stanice.

Poslech digitální rozhlasové stanice:

- 1** Stiskněte tlačítko **OK** na dálkovém ovládacím. Zobrazí se menu **Všechny kanály**.
- 2** Pomocí číselných tlačítek vyberte rozhlasovou stanici dostupnou na kanálu číslo 400 nebo více. Chcete-li změnit pořadí, vyhledejte informace v části **6.3.3, Změna pořadí kanálů**.
- 3** Stiskněte tlačítko **OK**.

5.12 Aktualizace softwaru

Společnost Philips se snaží neustále zdokonalovat své výrobky a má zájem, abyste z toho měli prospěch i po jejich zakoupení. Chcete-li aktualizovat software televizoru, potřebujete paměťové zařízení USB (není součástí dodávky).

Poznámka

Zařízení USB musí mít alespoň 48 MB volného místa. Přesvědčte se, že je vypnutá ochrana proti zápisu.

Některá zařízení USB s naším televizorem nefungují. Obratě se na svého prodejce.

5.12.1 Pomocník aktualizace

Pomocník aktualizace vám pomůže při aktualizaci softwaru televizoru.

Identifikace televizoru

Televizor se pro paměťové zařízení USB sám identifikuje.

- 1** Stiskněte tlačítko **Menu**.
- 2** Stiskněte navigační tlačítko doprava.
- 3** Položku **Aktualizace software** vyberte stisknutím navigačního tlačítka nahoru nebo dolů.
- 4** Stiskněte navigační tlačítko doprava.

TV menu	Aktualizace softw...
TV nastavení	Info o použív. softw...
Funkce	Pomocník aktualiz...
Instalace	Místní upgrade
Aktualizace softw...	Oznámení

- 5** Položku **Pomocník aktualizace** vyberte stisknutím navigačního tlačítka nahoru nebo dolů.
- 6** Stiskněte navigační tlačítko doprava.
- 7** Stisknutím tlačítka **OK** funkci aktivujte.
- 8** Zapojte paměťové zařízení USB do konektoru USB na boční straně televizoru. Objeví se hlavní menu.
- 9** Pokračujte stisknutím zeleného tlačítka. Zobrazí se hlášení oznamující, že televizor úspěšně zapsal identifikační soubor na paměťové zařízení USB.
- 10** Opětovným stisknutím zeleného tlačítka operaci dokončete.
- 11** Odpojte paměťové zařízení USB do televizoru.

5.12.2 Stažení softwaru z počítače do zařízení USB

- 1** Připojte paměťové zařízení USB k počítači připojenému k Internetu.
- 2** V zařízení USB najděte a otevřete soubor update.htm.
- 3** Přečtěte si pokyny na obrazovce a klepněte na tlačítko **Odeslat ID**. Aktualizace softwaru se stáhne do paměťového zařízení USB.
- 4** Odpojte paměťové zařízení USB od počítače.

- 3** Proces aktualizace se automaticky spustí. Čekajte prosím.

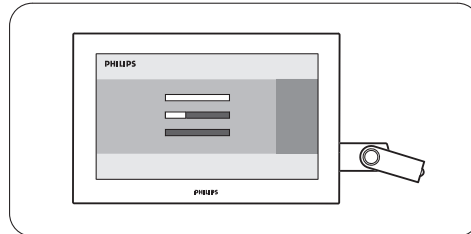

Aktualizace se dokončí, jakmile se na obrazovce zobrazí hlášení „Operation successful” (Operace úspěšně dokončena).

5.12.3 Přenos stažené aktualizace softwaru do televizoru

⚠ Varování

- Během aktualizace softwaru neodpojujte paměťové zařízení USB.
- Pokud během aktualizace dojde k výpadku proudu, odpojujte paměťové zařízení USB od televizoru. Televizoru bude pokračovat v aktualizaci po obnovení napájení.

- 1** Zapojte paměťové zařízení USB do konektoru USB na boční straně televizoru.

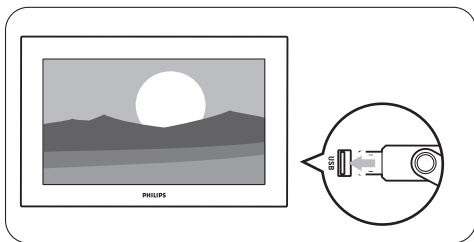

- 4** Odpojte paměťové zařízení USB od televizoru.

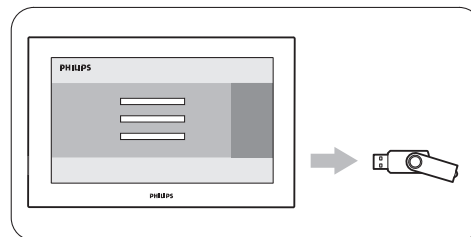

- 2** Televizor se vypne. Obrazovka zůstane černá přibližně 10 sekund. Počkejte a nepoužívejte hlavní vypínač (⏻) na televizoru.

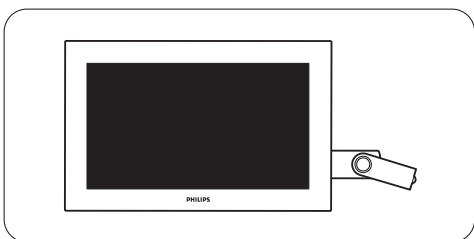

- 5** Stiskněte tlačítko ⏻ na dálkovém ovládacím.

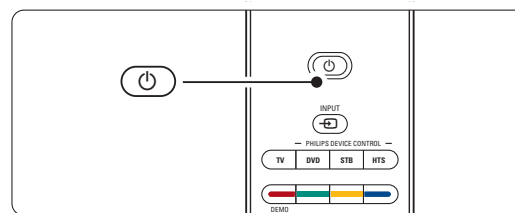

ⓘ Poznámka

Nestiskněte je více než jedenkrát a nepoužívejte vypínač **Power** ⏻ na televizoru.

- 6** Televizor se vypne. Obrazovka zůstane černá přibližně 10 sekund. Čekejte prosím.

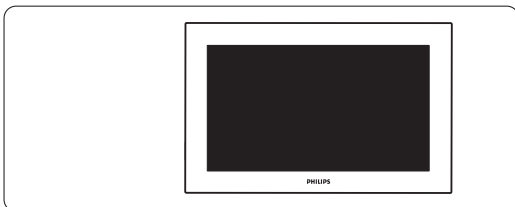

- 7** Televizor se znovu zapne. Aktualizace je dokončena.

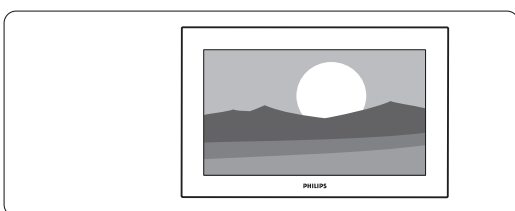

5.12.4 Ověření aktuální verze softwaru

Aktualizace softwaru je možná pouze v případě, že se verze nově dostupného softwaru liší od aktuální verze. Aktuální verzi softwaru si můžete ověřit.

- 1** V TV menu vyberte volbu **Aktualizace softwaru**.
- 2** Stiskněte navigační tlačítko doprava.
- 3** Stisknutím navigačního tlačítka nahoru nebo dolů vyberte položku **Info o používaném softwaru**.
Objeví se verze a popis aktuálního softwaru.

5.12.5 Aktualizace softwaru z digitálního vysílání (DVB-T)

Televizor může automaticky obdržet nový software ze systému digitálního vysílání.

Zobrazí-li se na obrazovce hlášení o aktualizaci, výrazně doporučujeme aktualizovat software okamžitě – vyberte volbu **Ted**.

Volbu **Později** vyberte v případě, že chcete později zobrazit připomenutí.

Volbou **Zrušit** aktualizaci vynecháte (nedoporučuje se). I v případě, že aktualizaci zrušíte, můžete ji provést sami výběrem položky TV menu > Aktualizace software > Místní aktualizace.

6 Nastavení kanálů

Při prvním zapnutí televizoru jste zvolili jazyk TV menu a nainstalovali se všechny dostupné kanály. Tato kapitola vám pomůže, pokud budete potřebovat změnit původní instalaci nebo chcete naladit nový analogový televizní kanál.

Poznámky:

- Nemusíte provádět všechny popsané kroky, pokud to není nutné.
- Nová instalace změní seznam Všechny kanály a nově přidané kanály nebudou přidány do žádného seznamu oblíbených kanálů.

6.1 Automatické nastavení

Tato část popisuje, jak lze automaticky vyhledat a uložit všechny dostupné kanály.

Krok 1: Jazyk menu

Slouží k nastavení jazyka TV menu.

Přejděte k dalšímu kroku, pokud je nastavení jazyka v pořádku.

- 1** Stiskněte tlačítko **Menu** na dálkovém ovládacím, vyberte položku TV menu > Instalace > **Jazyky** a stisknutím navigačního tlačítka doprava zadejte položku **Menu jazyk**.
- 2** Stisknutím navigačního tlačítka nahoru nebo dolů vyberte požadovaný jazyk.
- 3** Volbu potvrďte stisknutím tlačítka **OK**.
- 4** Stisknutím navigačního tlačítka levá se vrátíte do menu Instalace.

Instalace	Jazyky
Jazyky	Menu jazyk
Země	Preferovaný zvuk
Časová zóna	Preferované titulky
Nastav. předvoleb	Zhoršený sluch
Předvolby	
Připojení	
...	

Menu Jazyky také nabízí následující nastavení jazyka v případě, že jsou nastaveny a vysílány digitální kanály.

• Preferovaný zvuk

Vyberte jeden z dostupných jazyků zvuku jako preferovaný jazyk.

• Preferované titulky

Vyberte jeden z dostupných jazyků titulků jako preferovaný jazyk. Viz část **5.9, Titulky**.

• Zhoršený sluch

Vyberte položku **Zapnuto**, chcete-li zobrazit verzi titulků pro sluchově postižené odpovídající preferovanému jazyku zvuku nebo titulků (je-li k dispozici).

Krok 2: Volba země

Zvolte zemi, ve které se nacházíte. Televizor nainstaluje a uspořádá televizní kanály podle dané země.

- 1** Stisknutím navigačního tlačítka dolů vyberte položku **Země**.
- 2** Stisknutím navigačního tlačítka doprava vstoupíte do seznamu.
- 3** Stisknutím navigačního tlačítka nahoru nebo dolů vyberte svou zemi.
- 4** Stisknutím navigačního tlačítka levá se vrátíte do menu Instalace.

Krok 3: Volba časové zóny

Je k dispozici pouze pro země s různými časovými zónami.

- 1** Stisknutím navigačního tlačítka dolů vyberte položku **Časová zóna**.
- 2** Stisknutím navigačního tlačítka doprava vstoupíte do seznamu.
- 3** Stisknutím navigačního tlačítka nahoru nebo dolů vyberte svou časovou zónu.
- 4** Stisknutím navigačního tlačítka levá se vrátíte do menu Instalace.

Krok 4: Nastavení televizních kanálů a rozhlasových stanic

Televizor vyhledá a uloží všechny dostupné digitální a nedigitální televizní kanály a všechny dostupné digitální rozhlasové stanice.

- 1** Stisknutím navigačního tlačítka dolů vyberte položku **Nastavení předvoleb**.
- 2** Stisknutím navigačního tlačítka doprava vstoupíte do menu Nastavení předvoleb. Je zvýrazněna volba Automatické instalace.
- 3** Stisknutím navigačního tlačítka doprava vyberte položku **Spustit nyní**.
- 4** Stiskněte tlačítko **OK**.
- 5** Stisknutím zeleného tlačítka proces spustíte. Instalace může trvat několik minut.
- 6** Po vyhledání kanálů se stisknutím červeného tlačítka vraťte do menu Instalace.
- 7** Stisknutím tlačítka **Menu** opustíte TV menu.

Tip

V případě, že jsou nalezeny digitální televizní kanály, mohou se v seznamu nastavených kanálů objevit nějaká prázdná čísla. Chcete-li uložené kanály přejmenovat, změnit jejich pořadí nebo je odinstalovat, vyhledejte informace v části **6.3, Přeskupení kanálů**.



6.2 Analog: manuální instalace

Analogové televizní kanály můžete naladit jednotlivě ručně pomocí manuální instalace.

6.2.1 Volba systému

- 1 Stiskněte tlačítko **Menu** na dálkovém ovládní, vyberte položku TV menu > Instalace > Nastavení předvoleb > **Analog: manuální instalace**.
- 2 Stisknutím navigačního tlačítka doprava přejděte do menu Ruční instalace. Je zvýrazněna volba **Systém**.
- 3 Stisknutím navigačního tlačítka doprava vstoupíte do seznamu.
- 4 Stisknutím navigačního tlačítka nahoru nebo dolů vyberte zemi či region, ve kterém se právě nacházíte.
- 5 Stisknutím navigačního tlačítka levá se vrátíte do menu Ruční instalace.

Nastavení předvol... Analog: manuální ...	
Automatické inst...	Systém
Aktualizace instal...	Vyhledat
Digitální: Test příjmu	Jemné ladění
Analog: manuální ...	Uložit tento kanál
Přeskupit	Uložit jako novou...

6.2.2 Vyhledání nového kanálu

- 1 Stiskněte tlačítko **Menu** na dálkovém ovládní, vyberte položku TV menu > Instalace > Nastavení předvoleb > Analog: manuální instalace > **Vyhledat**.
- 2 Stisknutím navigačního tlačítka doprava přejděte do menu Vyhledat.
- 3 Stisknutím červeného tlačítka zadáte frekvenci sami nebo stisknutím zeleného tlačítka vyhledáte další kanál.

Tip

Znáte-li frekvenci, zadejte tři číslice frekvence pomocí číselných tlačítek na dálkovém ovládní.

- 4 Stiskněte navigační tlačítko levá, jakmile bude nalezen nový kanál
- 5 Zvolte možnost **Uložit jako nový kanál**, pokud chcete nový kanál uložit pod novým číslem kanálu.
- 6 Stisknutím navigačního tlačítka doprava vstoupíte do seznamu.
- 7 Stiskněte tlačítko **OK**. Objeví se položka **Hotovo**.

- 8 Stisknutím tlačítka **Menu** opustíte menu Nastavení předvoleb.

6.2.3 Jemné ladění

Je-li příjem špatný, můžete nalezený kanál doladit.

- 1 Stiskněte tlačítko **Menu** na dálkovém ovládní, vyberte položku TV menu > Instalace > Nastavení předvoleb > Analog: manuální instalace > **Jemné ladění**.
- 2 Stisknutím navigačního tlačítka doprava přejděte do menu Jemné ladění.
- 3 Stisknutím navigačního tlačítka nahoru nebo dolů upravte frekvenci.
- 4 Stiskněte navigační tlačítko levá, jakmile dokončíte jemné ladění.
- 5 Zvolte možnost **Uložit tento kanál**, pokud chcete doladěný kanál uložit pod aktuálním číslem kanálu.
- 6 Stisknutím navigačního tlačítka doprava vstoupíte do seznamu.
- 7 Stiskněte tlačítko **OK**. Objeví se položka **Hotovo**.
- 8 Stisknutím tlačítka **Menu** opustíte menu Nastavení předvoleb.

6.3 Přeskupení uložených kanálů

Slouží k přejmenování, změně pořadí, odinstalování nebo opakované instalaci uložených kanálů.

6.3.1 Přejmenování kanálu

Umožňuje změnit název kanálu nebo přiřadit název ke kanálu, pro který nebyl název dosud zadán.

- 1 Stiskněte tlačítko **Menu** na dálkovém ovládní, vyberte položku TV menu > Instalace > Nastavení předvoleb > **Přeskupit**.
- 2 Stisknutím navigačního tlačítka doprava vstoupíte do seznamu kanálů.
- 3 Stisknutím navigačního tlačítka nahoru nebo dolů v seznamu kanálů vyberte kanál, který chcete přejmenovat.
- 4 Stiskněte červené tlačítko.
- 5 Stisknutím navigačního tlačítka levá nebo doprava vyberte znak nebo navigačního tlačítka nahoru nebo dolů znaky změňte. Mezera, čísla a další zvláštní znaky se nacházejí mezi **z** a **A**.
- 6 Stisknutím zeleného tlačítka nebo tlačítka **OK** proces dokončíte.

Tip

Pomocí žlutého tlačítka lze odstranit všechny znaky. Pomocí modrého tlačítka lze odstranit zvýrazněný znak.

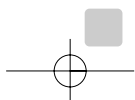

6.3.2 Odinstalování nebo opakovaná instalace kanálu

Umožňuje odinstalovat uložený kanál, takže jej již nebude možné naladit. Dříve odinstalovaný kanál můžete znovu nainstalovat.

- 1 Stiskněte tlačítko **Menu** na dálkovém ovládacím, vyberte položku TV menu > Instalace > Nastavení předvoleb > **Přeskupit**.
- 2 Stisknutím navigačního tlačítka doprava vstoupíte do seznamu kanálů.
- 3 Stisknutím navigačního tlačítka nahoru nebo dolů v seznamu kanálů vyberte kanál, který chcete odinstalovat či znovu nainstalovat.
- 4 Stisknutím zeleného tlačítka kanál odinstalujete nebo znovu nainstalujete.
- 5 Stisknutím tlačítka **Menu** opustíte menu.

6.3.3 Změna pořadí kanálů

Můžete změnit pořadí uložených kanálů.

- 1 Stiskněte tlačítko **Menu** na dálkovém ovládacím, vyberte položku TV menu > Instalace > Nastavení předvoleb > **Přeskupit**.
- 2 Stisknutím navigačního tlačítka doprava vstoupíte do seznamu kanálů.
- 3 Stisknutím navigačního tlačítka nahoru nebo dolů v seznamu kanálů vyberte kanál, který chcete přesunout.
- 4 Stisknutím žlutého tlačítka přesunete zvýrazněný kanál v seznamu nahoru.
- 5 Stisknutím modrého tlačítka přesunete zvýrazněný kanál v seznamu dolů.
- 6 Stisknutím tlačítka **Menu** opustíte menu.

6.4 Automatická správa kanálů

Jednou za den, v 3:00, se automaticky aktualizují všechny dostupné televizní kanály. Aktualizace je provedena, pokud je televizor v pohotovostním režimu. Dříve uložené kanály nenalezené při aktualizaci budou ze seznamu kanálů odebrány. Tuto aktualizaci můžete provést také kdykoli sami.

- 1 Stiskněte tlačítko **Menu** na dálkovém ovládacím, vyberte položku TV menu > Instalace > Nastavení předvoleb > **Aktualizace instalace**.
- 2 Stisknutím navigačního tlačítka doprava přejděte do menu Aktualizace instalace.
- 3 Stiskněte tlačítko **OK**.
- 4 Stisknutím zeleného tlačítka proces spustíte. Aktualizace instalace se spustí a potrvá několik minut.
- 5 Po dokončení aktualizace se stisknutím červeného tlačítka vraťte do menu Nastavení předvoleb.
- 6 Stisknutím tlačítka **Menu** opustíte menu.

Širší využití televizoru

6.5 Test digitálního příjmu

Přijímáte-li digitální televizní vysílání, můžete zkontrolovat kvalitu a sílu signálu konkrétního kanálu. Na základě této síly signálu můžete přesměrovat anténu pro lepší kvalitu příjmu.

- 1 Vyberte kanál.
- 2 Stiskněte tlačítko **Menu** na dálkovém ovládacím, vyberte položku TV menu > Instalace > Nastavení předvoleb > **Digitální: Test příjmu**.
- 3 Stisknutím navigačního tlačítka doprava ji zadejte.
- 4 Stiskněte tlačítko **OK**.
Zobrazí se frekvence kanálu, název sítě a kvalita a síla signálu.
- 5 Stisknutím zeleného tlačítka spusťte nebo přímo zadejte frekvenci kanálu, který chcete testovat. Pokud jsou kvalita a síla signálu špatné, přesměrujte anténu.
- 6 Stisknutím žlutého tlačítka frekvenci uložte, pokud jsou kvalita a síla signálu dobré.
- 7 Stisknutím červeného tlačítka se vraťte do menu Nastavení předvoleb.
- 8 Stisknutím tlačítka **Menu** opustíte menu.

Tip

Nejlépeších výsledků dosáhnete, jestliže se obrátíte na odborníka na montáž antén.

6.6 Tovární nastavení

Pokud ztratíte přehled v nastavení obrazu, zvuku a funkce Ambientlight, můžete na televizoru obnovit tovární nastavení obrazu, zvuku a funkce Ambientlight

- 1 Stiskněte tlačítko **Menu** na dálkovém ovládacím, vyberte položku TV menu > Instalace > **Tovární nastavení**.
- 2 Stisknutím navigačního tlačítka doprava přejděte do menu Tovární nastavení.
- 3 Stiskněte tlačítko **OK**.
- 4 Stisknutím tlačítka **Menu** opustíte menu.

Poznámka

Nastavení předvoleb se nezmění.

7 Připojení

7.1 Přehled připojení

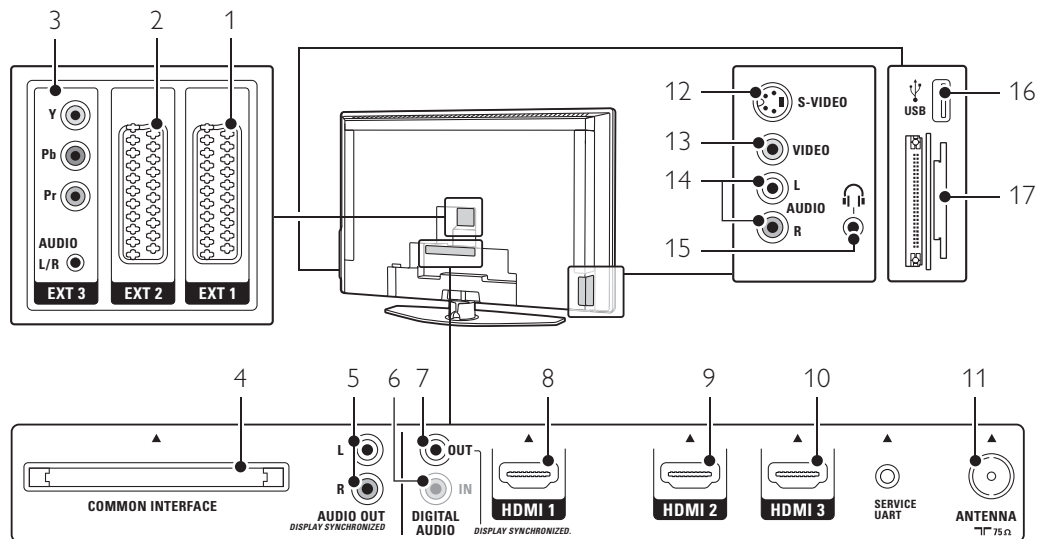

Konektory vzadu

- 1 **EXT1**
Konektor SCART pro přehrávač DVD, videorekordér; digitální přijímač, herní konzolu apod.
- 2 **EXT2**
Druhý konektor SCART
- 3 **EXT3**
Komponentní konektor Y Pb Pr pro video a konektor Audio L/R pro přehrávač DVD, digitální přijímač nebo herní konzolu apod.
- 4 **Common Interface**
Slot pro moduly CA (Conditional Access)
- 5 **Audio Out L/R**
Konektory CINCH pro výstup zvuku pro systém domácího kina apod.
- 6 **Digital Audio In** (pokud je dostupné)
Konektor CINCH pro výstup zvuku pro použití s libovolnými konektory HDMI s adaptérem HDMI/DVI
- 7 **Digital Audio Out**
Konektor CINCH pro výstup zvuku pro systém domácího kina apod.
- 8 **HDMI 1 vstup**
Vstupní konektor HDMI pro přehrávač disků Blu-ray, digitální přijímač HD nebo herní konzolu HD apod.

- 9 **HDMI 2 vstup**
Druhý vstupní konektor HDMI
- 10 **HDMI 3 vstup**
Třetí vstupní konektor HDMI
- 11 **Anténní vstup**

Konektory po straně

- 12 **S-Video**
Vstupní konektor S-Video pro použití společně s konektory Audio L/R pro videokameru, herní konzolu apod.
- 13 **Video**
Vstupní konektor CINCH Video pro použití společně s konektory Audio L/R pro videokameru, herní konzolu apod.
- 14 **Audio L/R In**
Konektor Audio L/R pro videokameru, herní konzolu apod.
- 15 **Sluchátka**
Stereofonní konektor mini jack
- 16 **USB**
Konektor USB
- 17 **Čtečka karet**

7.2 O připojení

Zde se dozvíte, jak nastavit nejlepší připojení pro vaše zařízení.

Na zadní straně televizoru je připraveno k použití 6 konektorů – EXT1, EXT2, EXT3, HDMI1, HDMI2 a HDMI3. Zařízení připojte pomocí co nejvyššího připojení. Vyhledejte připojení zařízení s nejvyšší kvalitou. Použijte toto připojení na televizoru.

Nastavení připojení

Po dokončení připojení je třeba v televizoru zadat, jaká připojení byla nastavena, tzn. které zařízení je připojeno ke kterému konektoru. Uvedený krok provedete pomocí TV menu. Viz část 7.4, **Nastavení připojení**.

7.2.1 HDMI – nejvyšší kvalita ★★★★★

Připojení HDMI nabízí nejlepší kvalitu obrazu a zvuku. Jeden kabel přenáší společně signál videa i audia. Připojení HDMI použijte pro televizní signál HD. Připojení HDMI může nabízet snadné ovládání zařízení pomocí jediného tlačítka, pokud tato zařízení používají připojení HDMI s funkcí CEC. Zařízení připojené k televizoru prostřednictvím připojení HDMI může do televizoru signál audia a videa pouze vysílat. Nemůže však zvuk a video z televizoru přijímat ani nahrávat.

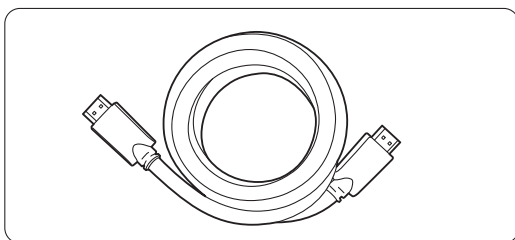

Kabel HDMI (max. 5 m)

Tip

V případě, že zařízení má pouze konektor DVI, použijte adaptér HDMI/DVI. Za účelem doplnění tohoto připojení je třeba přidat kabel pro audio.

Poznámka

Připojení HDMI podporuje systém HDCP (High-bandwidth Digital Contents Protection). Systém HDCP představuje signál pro ochranu před kopírováním, který doprovází obsah HD (na disku DVD nebo Blu-ray).

7.2.2 Připojení HDMI s funkcí CEC (pokud je dostupné)

Připojení HDMI s funkcí CEC (Consumer Electronics Control) rozšiřuje běžné výhody připojení HDMI. Nabízí snadné ovládání televizoru a připojených zařízení. Tato zařízení musejí být rovněž vybavena konektorem HDMI s funkcí CEC.

- 1 Stiskněte tlačítko **Menu** na dálkovém ovladači a vyberte položky Nabídka TV > Instalace > **Předvolby** a stisknutím navigačního tlačítka vpravo přejděte do seznamu.
- 2 Stisknutím navigačního tlačítka nahoru nebo dolů vyberte funkci **HDMI-control**.
- 3 Do nabídky vstupte stisknutím navigačního tlačítka vpravo.
- 4 Výběrem možnosti **Zapnuto** aktivujte funkci HDMI s CEC.

Poznámka

Funkce HDMI s CEC nemusí fungovat u zařízení jiných značek.

Jednoduché přehrávání

Vložte disk DVD, který chcete sledovat. Jakmile zahájíte jeho přehrávání, zapne se televizor z pohotovostního režimu a automaticky zobrazí program disku DVD.

- 1 Stiskněte tlačítko **Play** ► na zařízení. Televizor se zapne z pohotovostního režimu.

Systémový pohotovostní režim

Umožňuje vypnout všechna zařízení pomocí dálkového ovládání televizoru.

- 1 Stiskněte tlačítko  na dálkovém ovládání televizoru po dobu několika sekund. Všechna zařízení se přepnou do pohotovostního režimu.

7.2.3 YPbPr – vyšší kvalita ★★★★★

Komponentní konektory YPbPr pro video použijte společně s konektorem mini jack Audio L/R. Při připojování přiřadte kabely podle barev. Konektory YPbPr mohou přenášet televizní signál v kvalitě HD.

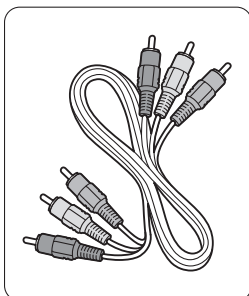

Komponentní kabel YPbPr pro video
- červený, zelený, modrý

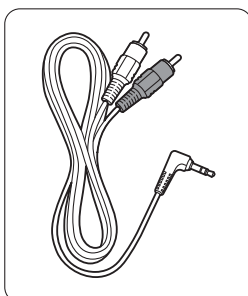

Kabel Audio L/R ke stereofonnímu konektoru mini jack

7.2.4 SCART – dobrá kvalita ★★★

Jeden kabel přenáší společně signál videa i audia. Konektory SCART mohou přenášet video RGB, avšak nikoli televizní signál v kvalitě HD.

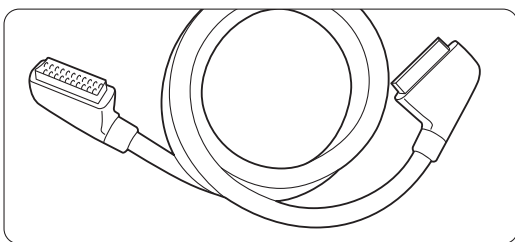

Kabel SCART

7.2.5 S-Video – dobrá kvalita ★★

Kabel S-Video používejte společně s kabelem Audio L/R (CINCH). Při připojování přiřadte kabely podle barev.

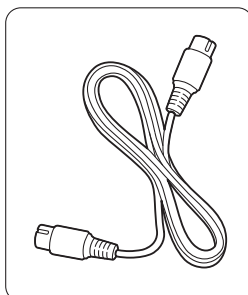

Kabel S-Video

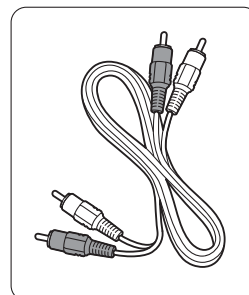

Kabel Audio L/R
- červený, bílý

7.2.6 Video – základní kvalita ★

Kabel Video (CINCH) používejte společně s kabelem Audio L/R (CINCH). Při připojování přiřadte kabely podle barev.

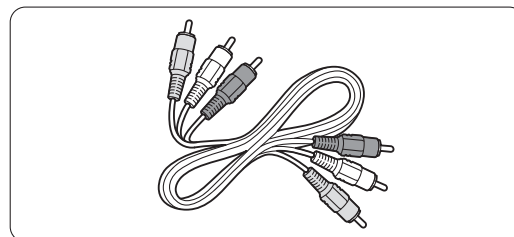

Kombinovaný kabel Video (žlutý) a Audio L/R
- červený a bílý

7.2.7 Zobrazení synchronizované s výstupem zvuku

Chcete-li dosáhnout nejlepší shodu obrazu a zvuku u mluveného slova na obrazovce, připojte systém domácího kina k výstupům Audio Out L/R nebo Digital Audio. Viz diagramy **7.3.4** a **7.3.8**. Nepřipojujte zvukový signál přehrávače DVD, digitálního přijímače nebo jiného audiovizuálního zařízení přímo k systému domácího kina.

7.3 Připojení zařízení

Připojení znázorněná v této části jsou uváděna jako doporučení pro nejobvyklejší situace. Mohou být možná i jiná řešení.

7.3.1 Přehrávač DVD

Pomocí kabelu SCART připojte zařízení ke vstupu EXT1 na zadní straně televizoru.

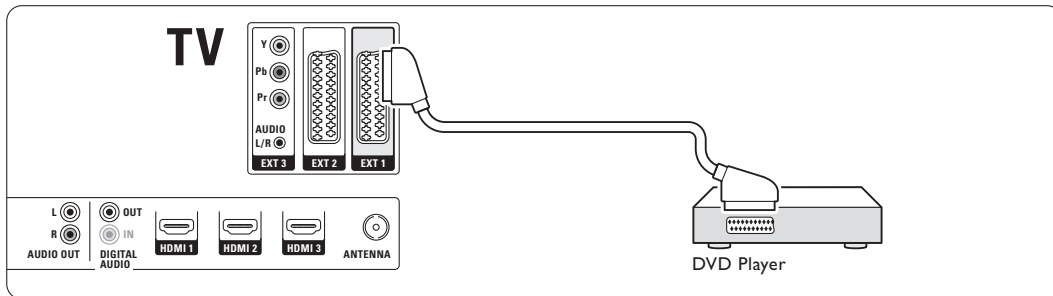

7.3.2 Rekordér DVD nebo digitální přijímač

Použijte kabel SCART a 2 anténní kabely.

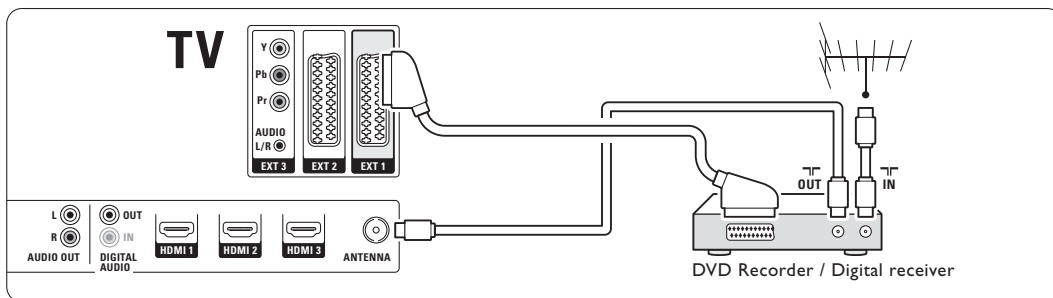

7.3.3 Rekordér DVD a digitální přijímač

Použijte 3 kabely SCART a 3 anténní kabely.

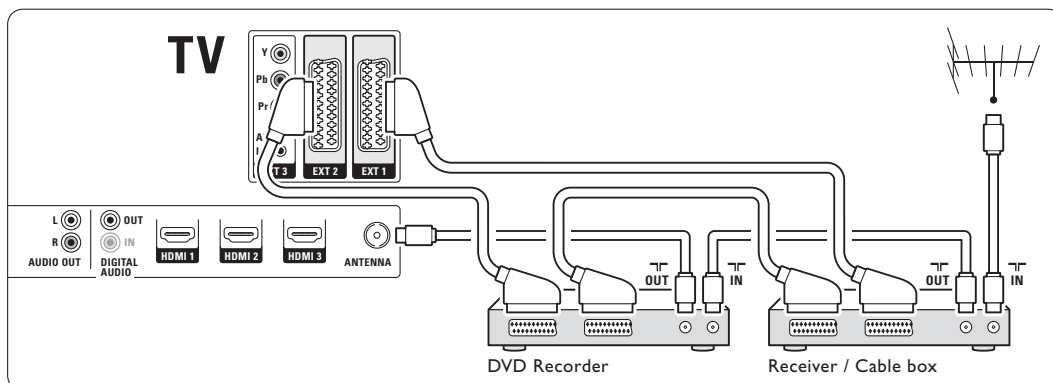

7.3.4 Rekordér DVD a systém domácího kina

Použijte kabel SCART, 2 anténní kabely a 1 kabel pro audio (CINCH).

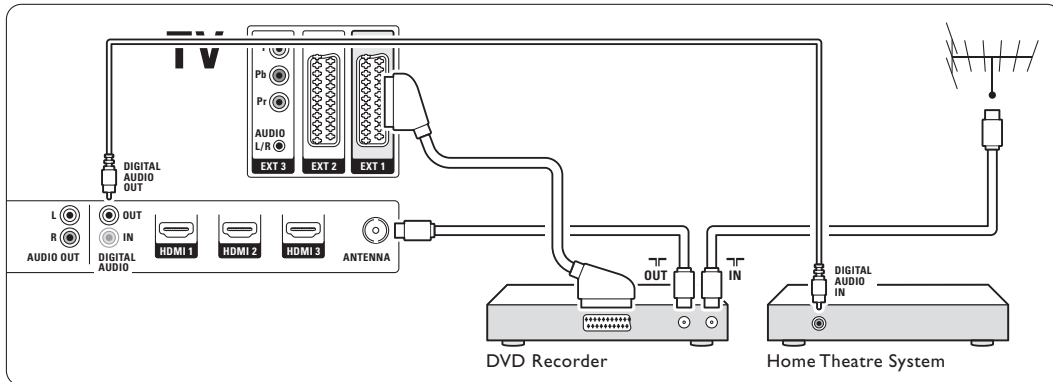

7.3.5 Rekordér DVD a systém domácího kina DVD

Použijte 2 kabely SCART, 2 anténní kabely a 1 kabel pro audio (CINCH).

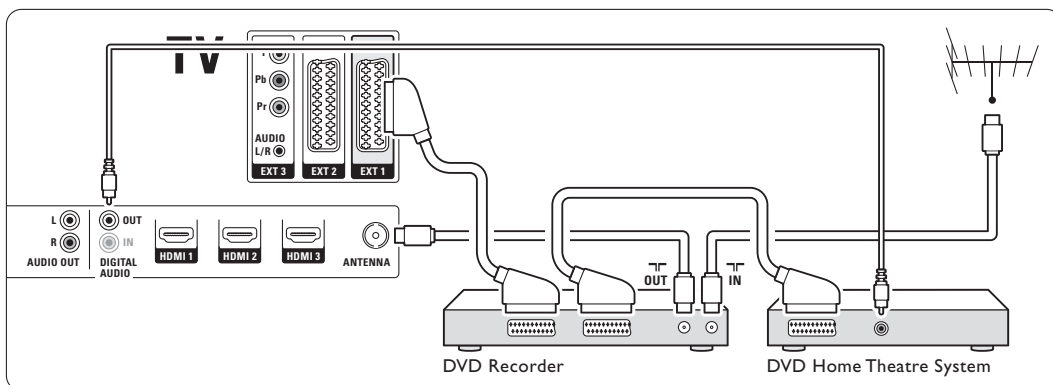

7.3.6 Satelitní přijímač

Použijte kabel SCART a 2 anténní kabely.

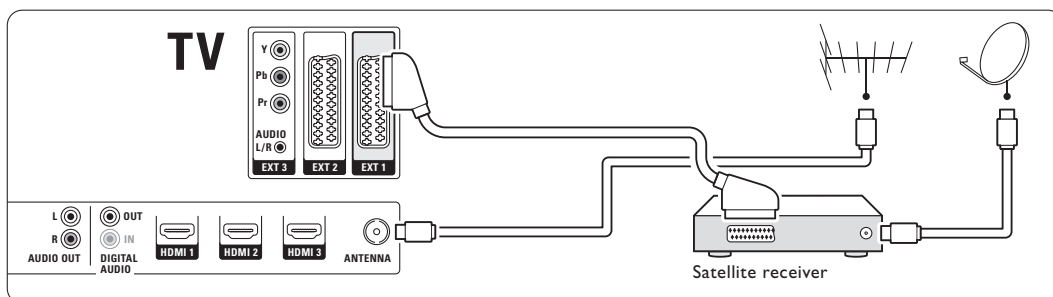

7.3.7 Digitální přijímač HD/satelitní přijímač HD

Použijte kabel HDMI a 2 anténní kabely.

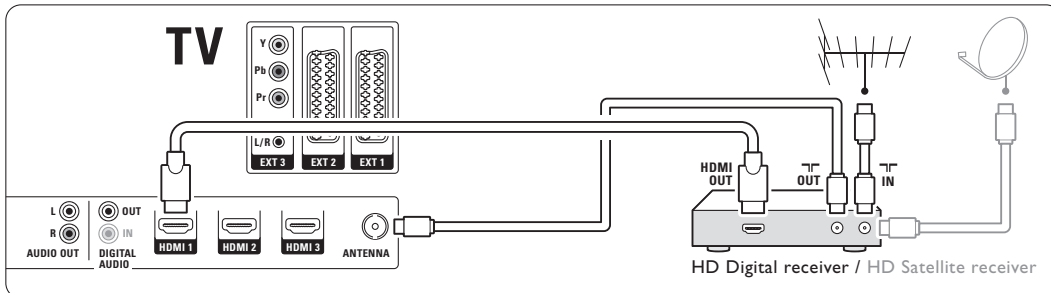

7.3.8 Zařízení DVD-R, systém domácího kina a digitální přijímač

Použijte 3 kabely SCART, 3 anténní kabely a 1 kabel pro audio (CINCH).

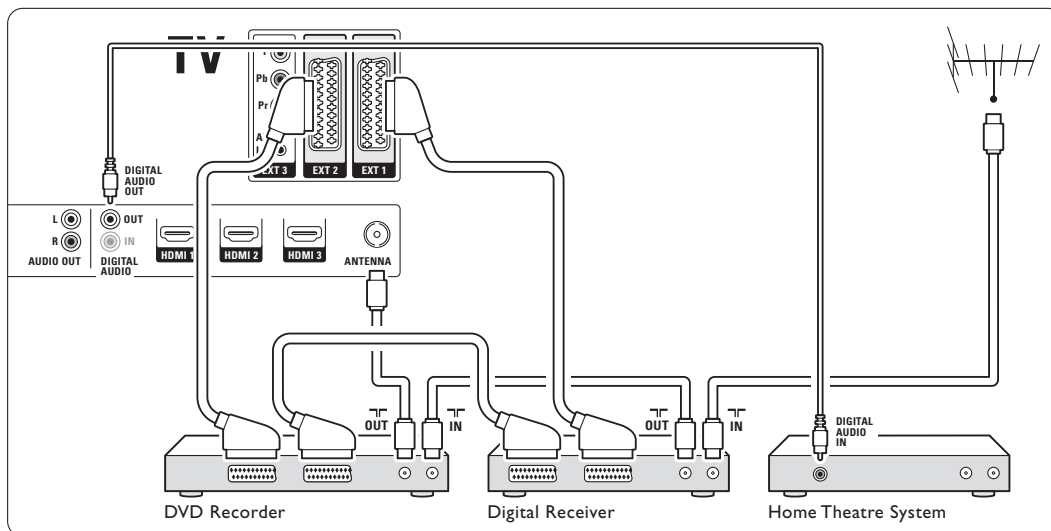

7.3.9 Přehrávač disků Blu-ray

Použijte kabel HDMI.

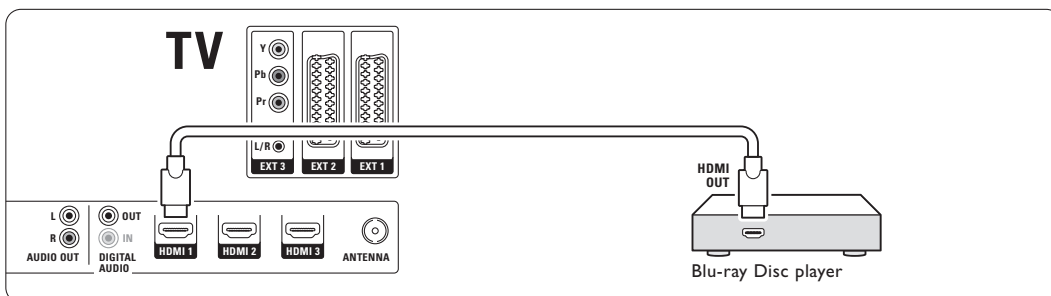

7.3.10 Herní konzola

Nejpraktičtější konektor pro herní konzolu je na boční straně televizoru. Kvalitnější konektory najdete na zadní straně televizoru.

Připojení na boční straně televizoru

Použijte konektory Video a Audio L/R (CINCH).

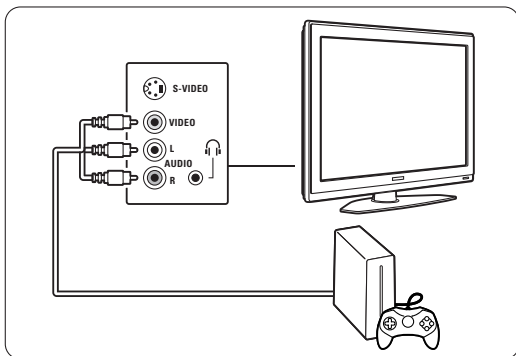

Připojení na zadní straně televizoru

Použijte konektor HDMI nebo vstup YPbPr (EXT3) pro kvalitu HD.

7.3.11 Videokamera

Nejpraktičtější konektor pro videokameru je na boční straně televizoru. Kvalitnější konektory najdete na zadní straně televizoru.

Připojení na boční straně televizoru

Použijte konektory Video a Audio L/R (CINCH) nebo konektory S-Video a Audio L/R.

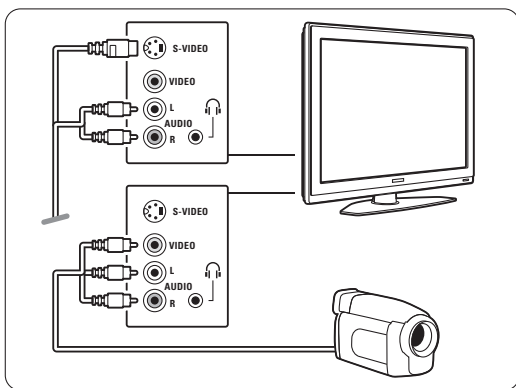

Připojení na zadní straně televizoru

Použijte konektor HDMI nebo vstup YPbPr (EXT3) pro kvalitu HD.

7.3.12 Osobní počítač

Nejlepší připojení počítače je na zadní straně televizoru. Přístupnější připojení, při němž avšak lze z počítače pouze prohlížet fotografie a filmy, je na boční straně televizoru.

⚠ Varování

Před připojením počítače nastavte obnovovací frekvenci jeho monitoru na hodnotu 60 Hz.

Připojení na zadní straně televizoru

K připojení vstupu televizoru HDMI použijte konektor DVI počítače. Použijte kabel HDMI - DVI nebo adaptér HDMI na DVI.

Zvuk připojte audio kabelem s konektorem stereo mini jack. Konektor stereo mini jack připojte ke vstupu EXT3 na televizoru.

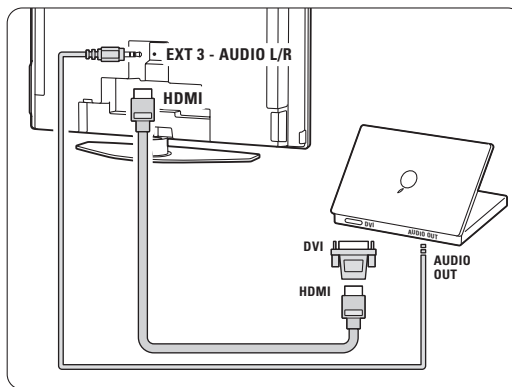

V menu Připojení přiřadte tento konektor EXT3 k používanému konektoru HDMI. Viz část 7.4, **Nastavení připojení**.

Připojení na boční straně televizoru

Pokud váš počítač nemá připojení DVI, použijte konektory S-Video a Audio levý/pravý (cinch) na boční straně televizoru. Toto připojení je vhodné pouze pro aplikace jako např. Windows Media Center nebo podobné.

⚡ Tip

Maximální ostrosti obrazu dosáhnete, jestliže změníte formát televizního obrazu v menu Formát obrazu na hodnotu **Nepřepočítaný**. Viz část 5.3.4, **Formát širokoúhlého obrazu**.

Podporovaná rozlišení počítačových monitorů naleznete v části 8, **Technické údaje**.

7.4 Nastavení připojení

Po připojení všech zařízení je třeba v televizoru zadat, jaká připojení byla nastavena, tzn. které zařízení je připojeno ke kterému konektoru.

7.4.1 Digital Audio In (pokud je dostupné)

Použijete-li konektor Digital Audio In, přiřadte v menu toto připojení k zařízení, ze kterého pochází zvuk.

- 1 Stiskněte tlačítko **Menu** na dálkovém ovládacím a vyberte položku TV menu > Instalace > Připojení > **Digital Audio In**.
- 2 Stisknutím navigačního tlačítka doprava vstoupíte do seznamu.
- 3 Stisknutím navigačního tlačítka nahoru nebo dolů vyberte konektor používaný zařízením.

Připojení	DIGITALAUDIO IN
...	Žádný
EXT 3	EXT 1
HDMI 1	EXT 2
HDMI 2	EXT 3
HDMI 3	HDMI 1
Strana	HDMI 2
AUDIO IN L/R	HDMI 3
DIGITALAUDIO IN	Strana

7.4.2 Audio In L/R

Použijete-li konektor Audio In L/R, přiřadte v menu toto připojení k zařízení, ze kterého pochází zvuk.

- 1 Stiskněte tlačítko **Menu** na dálkovém ovládacím a vyberte položku TV menu > Instalace > Připojení > **Audio In L/R**.
- 2 Stisknutím navigačního tlačítka doprava vstoupíte do seznamu.
- 3 Stisknutím navigačního tlačítka nahoru nebo dolů vyberte konektor používaný zařízením.

Připojení	AUDIO IN L/R
...	Žádný
EXT 3	EXT 3
HDMI 1	HDMI 1
HDMI 2	HDMI 2
HDMI 3	HDMI 3
Strana	
AUDIO IN L/R	

7.4.3 Pojmenování zařízení

Pojmenujte připojená zařízení, abyste umožnili snadný výběr a nejlepší zpracování signálu. Přiřadte typ zařízení (DVD, videorekordér, hra...) ke konektoru používanému pro toto zařízení.

- 1 Stiskněte tlačítko **Menu** na dálkovém ovládacím a vyberte položku TV menu > Instalace > Připojení > **EXT1**.
- 2 Stisknutím navigačního tlačítka doprava vstoupíte do seznamu.
- 3 Stisknutím navigačního tlačítka nahoru nebo dolů vyberte typ zařízení.
- 4 Stisknutím tlačítka **Menu** menu opustíte.

Připojení	EXT 1
EXT 1	Žádný
EXT 2	DVD
EXT 3	Blu-ray
HDMI 1	HDD/DVDR
HDMI 2	HD rec.
HDMI 3	Hra
Strana	VCR
...	...

7.4.4 Kanály pro dekodér

Dekodéry dekódující anténní kanál jsou připojeny ke konektoru **EXT1** nebo **EXT2** (SCART). Příslušný televizní kanál je třeba přiřadit jako kanál vyžadující dekódování. Potom přiřadte konektor, ke kterému je připojen dekodér.

- 1 Stiskněte tlačítko **Menu** na dálkovém ovládacím a vyberte položku TV menu > Instalace > Dekodér > **Kanál**.
- 2 Stisknutím navigačního tlačítka doprava vstoupíte do seznamu.
- 3 Stisknutím navigačního tlačítka nahoru nebo dolů vyberte kanál vyžadující dekódování.
- 4 Stisknutím navigačního tlačítka levá se vraťte zpět a vyberte položku **Stav**.
- 5 Stisknutím navigačního tlačítka nahoru nebo dolů vyberte konektor používaný dekodérem.
- 6 Stisknutím tlačítka **Menu** menu opustíte.

7.5 Příprava na digitální služby

Kódované digitální televizní kanály lze dekodovat pomocí modulu CA (Conditional Access) poskytnutého provozovatelem služeb digitální televize. Modul CA může v závislosti na zvoleném provozovateli aktivovat několik služeb (například Pay TV).

Další informace a podmínky získáte u svého provozovatele služeb digitální televize.

7.5.1 Vložení modulu CA (Conditional Access)

! Varování

Před vložením modulu CA vypněte televizor. Na modulu CA ověřte správný směr vložení. Při nesprávném vložení může dojít k poškození modulu CA a televizoru.

- 1** Modul CA jemně zasuňte až na doraz do slotu **Common Interface** na zadní straně televizoru.
- 2** Modul CA ponechejte ve slotu Common Interface trvale.

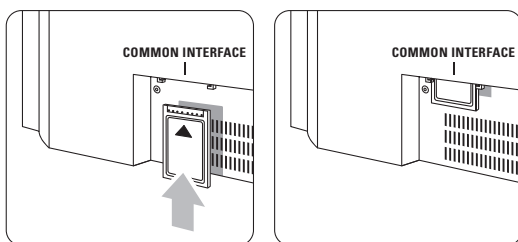

Aktivace modulu CA může trvat několik minut. Vyjmutí modulu CA způsobí deaktivaci služby digitální televize.

7.5.2 Menu Common interface

Z tohoto menu můžete přejít k nainstalované službě CA. Aplikace a jejich funkce, obsah a hlášení na obrazovce pocházejí od poskytovatele služby CA.

- 1** Stiskněte tlačítko **Menu** na dálkovém ovládacím a vyberte položku TV menu > Funkce > **Common interface**.

Tato volba menu je k dispozici, pokud byl vložen modul CA a byl jeho prostřednictvím navázán kontakt s poskytovatelem.

8 Technické údaje

Obraz/Displej

- Typ displeje: LCD Full HD W-UXGA
- Rozlišení panelu: 1920x1080p
- Zdokonalení obrazu Perfect Pixel HD
- 1080p – zpracování ve frekvenci 24/25/30/50/60 Hz
- 100 Hz Clear LCD

Podporovaná rozlišení displeje

- Počítačové formáty (HDMI/DVI vstup)

Rozlišení	Obnovovací frekvence
640 x 480	60 Hz
800 x 600	60 Hz
1024 x 768	60 Hz
1280 x 768	60 Hz
1360 x 768	60 Hz
1920 x 1080i	60 Hz
1920 x 1080p	60Hz

- Formáty videa

Rozlišení	Obnovovací frekvence
480i	60 Hz
480p	60 Hz
576i	50 Hz
576p	50 Hz
720p	50 Hz, 60 Hz
1080i	50 Hz, 60 Hz
1080p	24 Hz, 25 Hz, 30 Hz
1080p	50 Hz, 60 Hz

Tuner/Příjem/Přenos

- Anténní vstup: 75 ohmů, koaxiální (IEC75)
- Televizní systém: DVD COFDM 2K/8K
- Přehrávání videa: NTSC, SECAM, PAL
- DVD: DVB-T (pozemní)
(viz vybrané země na typovém štítku televizoru)

Rozměry a hmotnosti (přibližné)

Model televizoru	37-42-47PFL9732D/10		
	37"	42"	47"
- šířka	950	1060	1170 mm
- výška	612	675	736 mm
- hloubka	125	125	125 mm
- hmotnost	25,5	29	35 kg
Televizor + stojan			
- šířka	950	1060	1170 mm
- výška	677	740	801 mm
- hloubka	184	256	297 mm
- hmotnost	29	32	40 kg

Zvuk

- Zvukový systém:
 - Virtual Dolby Digital
 - BBE

Multimédia

- Připojení: USB, Čtečka karet
- Formáty přehrávání: MP3, LPCM, prezentace (.alb) JPEG, Compact flash I & II, Memory stick, Memory stick PRO, SD Card/ Mini SD card, Smart media, Micro Drive, Multi Media Card.

Dálkové ovládání

- Typ: RC4422
- Baterie: 2 velikosti AA- typu R6

Připojení

- EXT1 (SCART): Audio L/R, CVBS vstup/výstup, RGB
- EXT2 (SCART): Audio L/R, CVBS vstup/výstup, RGB, S-video vstup/výstup
- EXT3: Y Pb Pr; Audio L/R In (konektor mini jack)
- HDMI 1 In
- HDMI 2 In
- HDMI 3 In
- HDMI-control 1.3a
- Analogový konektor Audio L/R Out – synchronizované zobrazení
- Digital Audio In (koaxiální-CINCH-S/PDIF) (pokud je dostupné)
- Digital Audio Out (koaxiální-CINCH-S/PDIF) – synchronizované zobrazení
- Postranní: Audio L/R In, Video (CVBS) In, S-Video výstup sluchátek (stereofonní konektor mini jack), USB, Čtečka karet

Napájení

- Napájení z elektrické sítě: střídavý proud, 220-240 V (±10 %)
- Spotřeba energie při provozu a v pohotovostním režimu:
Viz technické specifikace na webu www.philips.com.
- Teplota prostředí: 5 °C-35 °C

Technické údaje lze měnit bez předchozího upozornění. Další podobnosti o specifikacích tohoto výrobku naleznete na webu www.philips.com/support.

9 Odstraňování problémů

Televizor a dálkové ovládání

Televizor se nezapne

- Zkontrolujte připojení napájecího kabelu.
- Zkontrolujte, zda baterie dálkového ovládání nejsou vybité nebo slabé. Zkontrolujte jejich orientaci +/- . Televizor můžete zapnout pomocí tlačítek na televizoru.
- Odpojte napájecí kabel, počkejte jednu minutu a znovu jej zapojte.

Televizor nereaguje na dálkové ovládání

- Zkontrolujte, zda baterie dálkového ovládání nejsou vybité nebo slabé. Zkontrolujte jejich orientaci +/- .
- Vyčistěte dálkové ovládání a čočku snímače televizoru.
- Pomocí postranních tlačítek lze změnit některá základní nastavení obrazu a zvuku.

- 1 Stisknutím tlačítka **Volume** – a + upravíte hlasitost.
- 2 Stisknutím tlačítka **Program/Channel** – a + procházíte kanály označené jako oblíbené.
- 3 Stisknutím tlačítka **Menu** zobrazíte hlavní menu. Stisknutím tlačítek **Volume** – a + a **Program/Channel** – a + vyberete a upravíte položky v menu pro obraz a zvuk.

Na televizoru bliká červená kontrolka

- Odpojte napájecí kabel na půl minuty a znovu jej zapojte. Ověřte, zda je k dispozici dostatek místa pro proudění vzduchu. Počkejte, dokud televizor nevychladne. Pokud se televizor nezapne do pohotovostního režimu a pokud znovu začne blikat kontrolka, zavolejte na naše středisko podpory zákazníků.

Zapomněli jste kód pro odemknutí rodičovského zámku

- Viz část 5.8.3, Zadání kódu/Změna kódu.

Nesprávný jazyk v TV menu

Jazyk změníte provedením následujících kroků.

- 1 Stiskněte tlačítko **Menu** na dálkovém ovládání.
- 2 Stiskněte navigační tlačítko doprava.
- 3 Pomocí navigačního tlačítka dolů zvýrazněte třetí řádek.
- 4 Stiskněte navigační tlačítko doprava třikrát.
- 5 Stisknutím navigačního tlačítka nahoru nebo dolů vyberte jazyk.

- 6 Stiskněte tlačítko **OK**.
- 7 Stisknutím tlačítka **Menu** opustíte menu.

Televizní kanály

Některé televizní kanály zmizely

- Zkontrolujte, zda je zvolen správný seznam kanálů.
- Kanál mohl být odinstalován v menu **Přeskupit**.

Během instalace nebyly nalezeny žádné digitální kanály

- Zkontrolujte, zda televizor podporuje kanály DVB-T ve vaší zemi. Seznam zemí naleznete na typovém štítku televizoru.

Obraz

Svítl modrá kontrolka, ale neobjevuje se žádný obraz

- Zkontrolujte, zda je správně připojena anténa.
- Zkontrolujte, zda je vybráno správné zařízení.

Funguje zvuk, ale neobjevuje se žádný obraz

- V menu zkontrolujte nastavení kontrastu nebo jasu.

Televizní obraz je špatný

- Zkontrolujte, zda je správně připojena anténa.
- Kvalitu obrazu mohou ovlivňovat reproduktory, neuzemněná audiozařízení, neonové osvětlení, vysoké budovy nebo hory. Pokuste se zlepšit obraz přesměrováním antény nebo umístěním zařízení z dosahu televizoru.
- Zkontrolujte, zda je vybrán správný televizní systém v menu **Ruční instalace**.
- Pokud má špatnou kvalitu jen určitý kanál, zkuste jej doladit v menu **Jemné ladění**. Viz část 6.2.3.

Obraz má špatnou barvu

- Zkontrolujte nastavení barev v menu **Obraz**. V menu **Obnovení standardního nastavení** vyberte libovolné obnovitelné standardní nastavení. Viz část 5.3.2.
- Zkontrolujte připojení a kabely připojených zařízení.

V televizoru se při dalším zapnutí nezachovalo mé nastavení

- Zkontrolujte, zda je televizor nastaven na hodnotu **Doma** v menu, které se zobrazí po výběru položky **TV menu > Instalace > Předvolby > Umístění**.

Obraz neodpovídá obrazovce, je příliš velký nebo příliš malý

- Vyberte lépe vyhovující obrazový formát v menu **Formát obrazu**. Viz část 5.3.4, **Formát širokoúhlého obrazu**.

- Pojmenujte připojené zařízení v menu Připojení, abyste zajistili nejlepší zpracování signálu. Viz část 7.4.3, **Pojmenování zařízení**.

Umístění obrazu na obrazovce není správné

- Některé obrazové signály z určitých zařízení neodpovídají správně obrazovce. Obraz můžete posunout pomocí navigačního tlačítka levá, doprava nebo nahoru, dolů na dálkovém ovládacím. Zkontrolujte výstup signálu zařízení.

Zvuk

Funguje obraz, ale ne zvuk

- Zkontrolujte, zda hlasitost není nastavena na 0.
- Zkontrolujte, zda nebyl zvuk vypnut pomocí tlačítka .
- Zkontrolujte, zda jsou správně připojeny všechny kabely.
- Není-li detekován žádný zvukový signál, televizor automaticky vypne zvuk. Jedná se o správné fungování, které neznamená chybu.

Zvuk je špatný

- Zkontrolujte, zda je zvuk nastaven na hodnotu Stereo.
- Zkontrolujte nastavení ekvalizéru.
- V menu **Obnovení standardního nastavení** vyberte libovolné obnovitelné standardní nastavení. Viz část 5.3.2.

Zvuk vychází pouze z jednoho reproduktoru

- Zkontrolujte, zda není vyvážení nastaveno zcela doleva nebo zcela doprava.

Připojení HDMI

Potíže se zařízeními připojenými pomocí konektorů HDMI

- Procedura HDMI-HDCP může trvat několik sekund. Teprve pak televizor zobrazí obraz ze zařízení.
- Pokud televizor nerozpozná zařízení a na obrazovce není žádný obraz, zkuste přepnout z jednoho zařízení na jiné a zpět, čímž proceduru HDCP znovu spustíte.
- Jestliže se zvuk přerušuje vytrvale, nahlédněte do uživatelské příručky zařízení a ověřte výstupní nastavení. Pokud to nepomůže, připojte dodatečný audiokabel.
- Používá-li se adaptér HDMI/DVI, ověřte, zda je nastaveno dodatečné připojení audia, aby bylo připojení DVI úplné.

Připojení USB

Televizor nezobrazuje obsah zařízení USB

- Nastavte zařízení (fotoaparát) tak, aby vyhovovalo třídě „Mass Storage Class“.
- Zařízení USB může vyžadovat specifický software ovladače. Tento software bohužel nelze stáhnout do televizoru.

Nevidím své soubory v menu Multimedia

- Ne všechny soubory audia a zvuka jsou podporovány. Viz část 8, **Technické údaje**.

Soubory audia a zvuka se nepřehrávají plynule

- Přenosový výkon zařízení USB omezuje přenosovou rychlost.

Osobní počítač

Zobrazení z počítače není na televizoru stabilní nebo synchronizované

- Ověřte, zda je v počítači vybrán správný režim rozlišení. Viz část 8, **Technické údaje**.

Pokud problém není vyřešen

Vypněte televizor a znovu jej zapněte. Pokud problém není vyřešen, zavolejte do střediska podpory zákazníků nebo navštivte web www.philips.com/support.

Telefonní čísla střediska podpory zákazníků naleznete na poslední stránce této uživatelské příručky.

Než zavoláte, poznamenejte si prosím model a výrobní číslo televizoru.

Tato čísla najdete na přebalovém štítku nebo na typovém štítku na zadní či spodní straně televizoru.

Varování

Nikdy se nepokoušejte opravit televizor sami.

I0 Rejstřík

100 Hz ClearLCD 17

A

Active Control 17
Aktualizace softwaru 28
Ambilight
barva 19
menu/nastavení 19
režimy 19
s pohotovostním režimem
televizoru 20
zvýraznění barev 19
Analogové
ruční instalace 32
televizní kanály 31
Anténa
kabel 7
připojit 7
se zařízeními 34
Asistent nastavení 16
Automatické nastavení 31
Automatické vypnutí 24
Automatické vyrovnávání
hlasitosti 19
Automatický formát 18
Automatický prostorový zvuk 19

B

Barevný tón 17
Barva
menu 17
tlačítka 4,12
Baterie 3,7
Bezpečnost 3
Bílý bod 17
Blu-ray 34,35,39

C

Common interface (modul CA)
menu 42
slot 34,42

Č

Časovače 24
Časová zóna 31
Časový spínač 24
Čištění obrazovky 3

D

Další/předchozí program 12
Dálkové ovládání
baterie 7
přehled 12
Decodér
kanál 41
Delta hlasitost 19
Digitální
audio out 34
jazyk titulků 25
jazyk zvuku 18
přijímač 35
textové služby 21
test příjmu 33
Digitální přijímač HD 39
Doma
umístění 44
Dual screen 12
DVB-T 5
DVD
přehrávání 9
přehrávač 37
připojení 37
rekordér 37
Dynamický kontrast 17

E

Ekvalizér 18
Externí 1, 2, 3 (EXT) 34

F

Formát širokoúhlého obrazu 18
Formáty videa 43
Fotoaparát 40
Funkce EPG (Electronic
Programme Guide) 23

H

HDCP 35
HDMI
control 1.3a
připojení 34
HD Natural Motion 17
Herní konzola 40
Hlasitost
menu 18
tlačítko 12

Hledání
kanály 32
teletextové stránky 21
Hodiny 16
Hudba 27

I

Instalace
aktualizace 33
automatická 31
menu 31
ruční 32

J

Jas 17
Jazyk
menu 31
titulky 25
zvuk 19
Jemné ladění 32

K

Kabel
HDMI 35
Scart 35
S-Video 36
Video 36
YPbPr 35
Kanál
instalace 31
předchozí 12
přeskupení 32
seznam oblíbených 22
seznam všech kanálů 22
správa 33
uložení/instalace 32
zámek 22
Kontrast 17
Kód 24

M

Menu Rychlý přístup 16
Menu TV nastavení 16
Modul CA 34,42
Mono 19

N

Napájecí kabel 8
Napájení 8

O

Obnovení standardního nastavení 16
Obraz
formát 17
menu 17
Odstín 17
Odstraňování problémů 44
Osobní počítač
připojení 40
rozlišení displeje 43
Osobní zabarvení 17
Osobní zámek 21
Ostrost 17
Otvor pro zabezpečení
zámkem Kensington 5

P

Péče o obrazovku 3
Perfect Pixel HD 17
Pohotovostní režim 24
Pojmenování zařízení 41
Prohlížeč fotografií 26
Přejmenování 32
Přeskupení kanálů 32
Připojení
nastavení 35,40
nejlepší 35
přehled 34
Připojení SCART 35

R

Recyklace 3
Redukce MPEG artefaktů 17
Redukce šumu 17
Rekordér 37
Rodičovský zámek 24
Rozšířený obraz 18

S

Satelitní přijímač 38
Senzor osvětlení 17
Seznamy oblíbených kanálů 22
Sluchátka
hlasitost 19
připojení 4,34
Statické obrazy 3
Stereo 19

Stereo vyvážení
Ambilight 19
zvuk 18
Superzoom 18
Systém domácího kina 38

T

Technické údaje 43
Teletext 20
digitální 21
dual screen 20
menu 21
stránka 20
teletext 2.5 21
Teletextové stránky 20
Titulky 25
Tlačítka
barevná 12
na dálkovém ovládní 4,12
na televizoru 4
Tlačítko Menu 13
Tlačítko OK 12
Tlačítko pro vypnutí zvuku 12
Tovární nastavení 33

Ú

Úroveň černé 17

U

Umístění 44
Umístění televizoru 5
USB
konektor 34
prohlížeč fotografií 26
zařízení 26

V

Videokamera 40
Videorekordér
připojení 37
Vlastní barva 19

Y

YPbPr 35

Z

Zadání kódu 24
Zařízení
pojmenování 41
Zařízení
sledování 9
Zámky 24

Zapnout 8
Země
výběr 31
Zhoršený sluch 31
Změna kódu 24
Změna pořadí 32
Zvuk
menu 18
surround režim 19
Zvuk I/II 19
Zvýšení sytosti barev 17

