

Manual do utilizador

43PUS6432
49PUS6432
55PUS6432

PHILIPS

Conteúdos

1	Novidades	4
1.1	Menu Fonte completo	4
1.2	Sugestões principais	4
1.3	Media browser	5
2	Configurar	6
2.1	Ler instruções de segurança	6
2.2	Suporte para TV e montagem na parede	6
2.3	Sugestões de colocação	6
2.4	Cabo de alimentação	6
2.5	Cabo da antena	7
2.6	Antena parabólica	7
3	Telecomando	8
3.1	Visão geral dos botões	8
3.2	Pesquisa por voz	9
3.3	Sensor IV	10
3.4	Pilhas	10
3.5	Limpeza	10
4	Ligar e desligar	11
4.1	Ligar ou modo de espera	11
4.2	Teclas no TV	11
5	Canais	12
5.1	Instalação de satélites	12
5.2	Instalação de antena/cabo	15
5.3	Cópia da lista de canais	17
5.4	Sobre os canais	18
6	Ligar dispositivos	25
6.1	Sobre as ligações	25
6.2	Portas HDMI	25
6.3	Y Pb Pr - componente	27
6.4	Scart	27
6.5	Saída de áudio - óptica	27
6.6	CAM com smartcard - CI+	27
6.7	Sistema de Cinema em Casa- HTS	28
6.8	Smartphones e tablets	29
6.9	Leitor de discos Blu-Ray	30
6.10	Leitor de DVD	30
6.11	Bluetooth - altifalantes e comandos de jogo	30
6.12	Auscultadores	31
6.13	Consola de jogos	31
6.14	Comando de jogo	32
6.15	Disco rígido USB	33
6.16	Teclado USB	34
6.17	Unidade Flash USB	34
6.18	Câmara fotográfica	35
6.19	Câmara de filmar	35
6.20	Computador	35
7	Conectar o seu televisor Android	37
7.1	Rede e Internet	37
7.2	Conta Google	40
7.3	Philips App Gallery	40
7.4	Definições Android	41
7.5	Menu inicial	41
8	Aplicações	43
8.1	Sobre as aplicações	43
8.2	Google Play	43
8.3	Iniciar ou parar uma aplicação	44
8.4	Bloquear aplicações	44
8.5	Gerir aplicações	46
8.6	Armazenamento	46
9	Internet	47
9.1	Iniciar a Internet	47
9.2	Opções na Internet	47
10	Menu de TV	48
10.1	Sobre o menu de TV	48
10.2	Abrir Menu de TV	48
11	Fontes	49
11.1	Mudar para um dispositivo	49
11.2	Opções para uma entrada de TV	49
11.3	Nome e tipo do dispositivo	49
11.4	Computador	49
12	Definições	51
12.1	Definições frequentes	51
12.2	Imagem	51
12.3	Som	56
12.4	Definições do Ambilight	59
12.5	Definições Eco	61
12.6	Definições gerais	62
12.7	Relógio, região e idioma	64
12.8	Acesso universal	67
12.9	Bloqueio infantil	68
13	Vídeos, fotografias e música	70
13.1	A partir de uma ligação USB	70
13.2	De um computador ou NAS	70
13.3	A partir de um serviço de armazenamento de nuvem	70
13.4	Menu Favoritos, Mais populares, Últimas reproduções	70
13.5	Reproduzir os seus vídeos	71
13.6	Ver as suas fotografias	71
13.7	Reproduzir a sua música	71
14	Guia de TV	73
14.1	Do que necessita	73
14.2	Dados do Guia de TV	73
14.3	Utilizar o guia de TV	73
15	Gravação e Pause TV	75
15.1	Gravação	75
15.2	Pause TV	76
16	Smartphones e tablets	78
16.1	Philips TV Remote App	78
16.2	Google Cast	78
16.3	AirPlay	78
16.4	MHL	78
17	Jogos	80
17.1	Do que necessita	80
17.2	Jogar	80
18	Ambilight	81
18.1	Estilo de Ambilight	81
18.2	Ambilight desligado	81
18.3	Definições do Ambilight	81
19	Sugestões principais	83
19.1	Sobre as sugestões principais	83
19.2	Agora na TV	83
19.3	TV on Demand	83
19.4	Video On Demand	83
20	Netflix	85

21 Multi View	86
21.1 Teletexto e televisão	86
21.2 HDMI e TV	86
21.3 NetTV e TV	86
21.4 NetTV e HDMI	86
22 Software	87
22.1 Actualizar software	87
22.2 Versão do software	87
22.3 Software de origem aberta	87
22.4 Licença de fonte aberta	88
22.5 Mensagens	115
23 Especificações	116
23.1 Ambiental	116
23.2 Alimentação	116
23.3 Sistema Operativo	117
23.4 Recepção	117
23.5 Tipo de Ecrã	117
23.6 Resolução de entrada do ecrã	117
23.7 Dimensões e pesos	117
23.8 Conectividade	118
23.9 Som	118
23.10 Multimédia	118
24 Ajuda e suporte	119
24.1 Registrar o seu televisor	119
24.2 Utilizar a ajuda	119
24.3 Resolução de problemas	119
24.4 Ajuda online	121
24.5 Assistência e reparação	122
25 Segurança e cuidados	123
25.1 Segurança	123
25.2 Cuidados com o ecrã	124
26 Termos de utilização	125
26.1 Termos de utilização - televisor	125
26.2 Termos de utilização - Philips App Gallery	125
27 Direitos de autor	126
27.1 MHL	126
27.2 Ultra HD	126
27.3 HDMI	126
27.4 Dolby Digital Plus	126
27.5 DTS Premium Sound™	126
27.6 Microsoft	126
27.7 Wi-Fi Alliance	126
27.8 Kensington	127
27.9 Outras marcas comerciais	127
28 Aviso legal relativo a serviços e/ou software oferecido por terceiros	128
Índice remissivo	129

Novidades





Menu Fonte completo

Sobre o menu Fonte completo

A primeira vez que premir  SOURCES, ser-lhe-ão apresentadas as instruções sobre como definir o seu menu Fonte.

O menu Fonte melhorado inclui menu fonte normal, Guia de TV fácil de abrir e pode também utilizar **+** (tecla mais) para definir um memo ou programar uma gravação no Guia de TV.



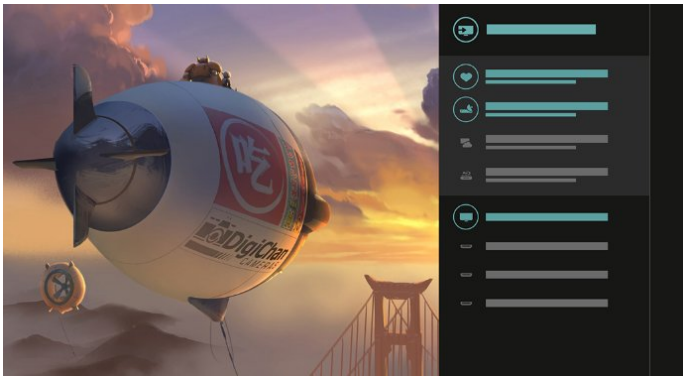

Um menu Fontes completo, um Guia de TV renovado e um navegador de programas novo e fácil de utilizar.

A sua lista de canais favoritos  faz agora parte do  menu Fontes. O mesmo acontece com a lista de canais de ambos os sintonizadores  Antena/cabo e  Satélite.

O novo menu Fontes terá todos os dispositivos ligados numa lista mas também em todos os sintonizadores para que o utilizador encontre todas as "fontes" de TV possíveis no menu Fontes.



Alternar entre sintonizador, canal e Guia de TV

Selecione uma fonte do sintonizador e prima  para abrir a lista de canais. Prima  novamente para abrir o  Guia de TV para consultar a programação. Prima  para regressar à lista de canais.



Guia de TV melhorado

Um Guia de TV simples e com melhor aparência. Selecione um programa e leia a informação do programa ou prima **+** para definir um memo ou programar uma gravação.



Sugestões principais

Em  TOP PICKS, o seu televisor recomenda-lhe os programas de televisão actuais, os mais recentes alugueres de vídeo e os serviços de televisão online.

1 - Prima  TOP PICKS.

2 - Selecione um programa e utilize **+** (tecla mais) para programar uma gravação, definir um memo ou ver um programa.

3 - Utilize as teclas **Setas/negação** para seleccionar 3 pontos no canto superior direito do ecrã e, em seguida, prima **OK** para abrir o menu **OPTIONS**.

Selecione  para gravar ou selecione  para definir um memo



Selecione  para o marcar como favoritos



4 - Ao reproduzir, há uma segunda barra de controlo no botão do ecrã, utilize as setas e a tecla **OK** para seleccionar o que pretende.

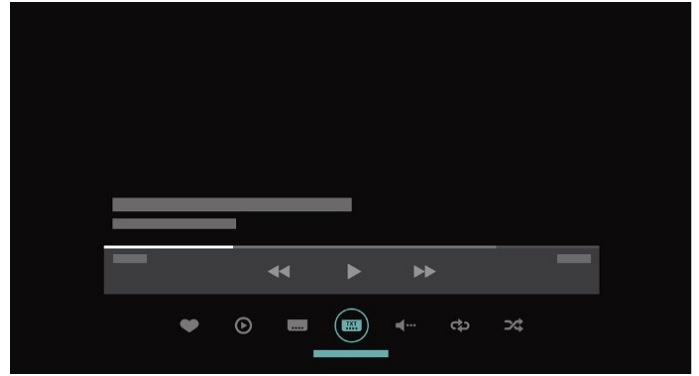

1.3

Media browser

Navegue pelos seus suportes multimédia da forma que preferir ou marque facilmente qualquer canal, música ou fotografia como favorito.

- 1 - Prima **+** (tecla mais) para marcar qualquer vídeo, música ou fotografia como favorito.
- 2 - Pode ver ou reproduzir vídeos, músicas e fotografias em vista de grelha ou vista de lista.
- 3 - Utilize as teclas **Setas/negação** para seleccionar 3 pontos no canto superior direito do ecrã e, em seguida, prima **OK** para abrir o menu **OPTIONS**.

Vista de grelha

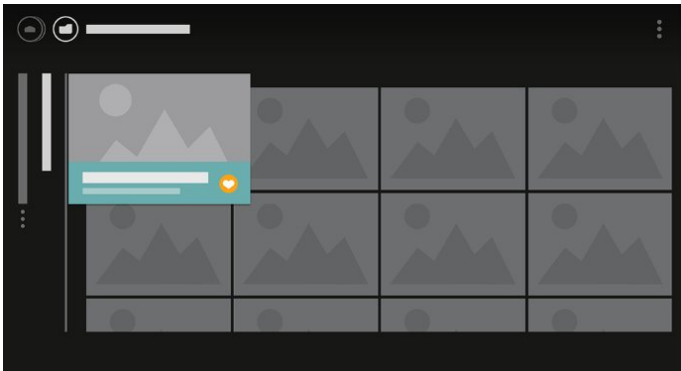

Vista de lista

Configurar

2.1

Ler instruções de segurança

Leia primeiro as instruções de segurança antes de utilizar o televisor.

Para obter mais informações, em **Ajuda**, seleccione **Palavras-chave** e procure **Instruções de segurança**.

2.2

Suporte para TV e montagem na parede

Suporte para TV

Pode consultar as instruções de montagem do suporte para TV no Manual de início rápido fornecido com o televisor. Se tiver perdido este guia, pode transferi-lo em www.philips.com.

Utilize o número de modelo do televisor para procurar o **Guia de início rápido** para transferência.

Montagem em parede

O seu televisor também está preparado para um suporte de parede em conformidade com as normas VESA (vendido em separado).

Utilize o seguinte código VESA ao comprar o suporte de parede. . .

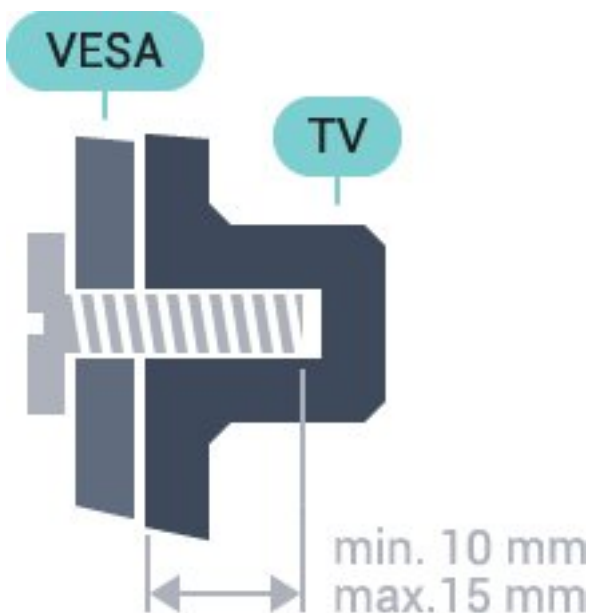

• 32PFS6402
VESA MIS-F 100x100, M4

- 43PUS6432, 43PUS6452
VESA MIS-F 200x200, M6
- 49PUS6432, 49PUS6452
VESA MIS-F 400x200, M6
- 55PUS6432, 55PUS6452
VESA MIS-F 400x200, M6

Preparação

Primeiro, retire as 4 tampas roscadas em plástico dos casquilhos roscados na parte posterior do televisor. Assegure-se de que os parafusos metálicos para montar o televisor no suporte em conformidade com a norma VESA são introduzidos a cerca de 10 mm de profundidade nos casquilhos roscados do televisor.

Atenção

A montagem do televisor na parede requer conhecimentos especializados e deverá ser efectuada apenas por pessoal qualificado. O suporte de parede para TV deverá estar em conformidade com as normas de segurança aplicáveis ao peso do televisor. Leia também as precauções de segurança antes de posicionar o televisor.

A TP Vision Europe B.V. não será considerada responsável pela montagem incorrecta ou por uma montagem que resulte em acidentes ou ferimentos.

2.3

Sugestões de colocação

- Coloque o televisor num local onde a luz do sol não incida directamente no ecrã.
- Coloque o televisor a uma distância máxima de 15 cm da parede.
- A distância ideal para ver televisão corresponde a 3 vezes o tamanho do ecrã na diagonal. Na posição sentada, os seus olhos deverão encontrar-se ao nível da parte central do ecrã.

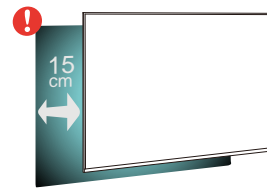

2.4

Cabo de alimentação

- Ligue o cabo de alimentação à tomada **POWER** na parte posterior do televisor.
- Assegure-se de que o cabo de alimentação está ligado com firmeza à tomada.
- Certifique-se de que a ficha de alimentação, na tomada eléctrica, está sempre acessível.
- Quando desligar o cabo de alimentação, puxe sempre pela ficha e nunca pelo cabo.

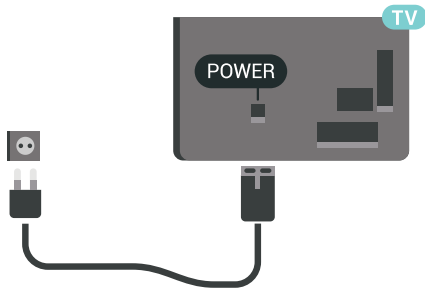

Embora o televisor consuma muito pouca energia no modo de espera, é aconselhável desligá-lo da tomada eléctrica se não pretender utilizá-lo durante um longo período de tempo, para economizar energia.

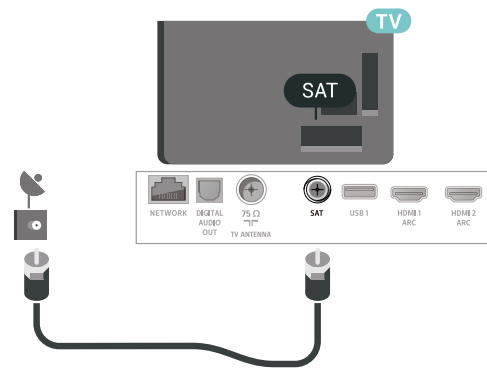

2.5

Cabo da antena

Ligue com firmeza a ficha da antena à tomada **Antena** na parte posterior do televisor.

Pode ligar a sua própria antena ou um sinal de antena de um sistema de distribuição de antenas. Utilize um cabo coaxial de antena de 75 Ohm com conector RF IEC.

Utilize esta ligação de antena para sinais de entrada DVB-T e DVB-C.

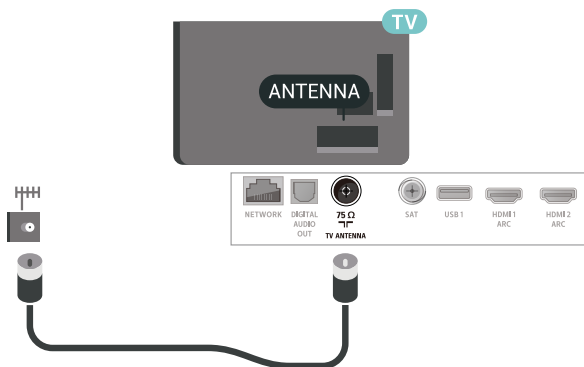

2.6

Antena parabólica

Ligue o conector de satélite de tipo F à tomada de ligação de satélite **SAT** na parte posterior do televisor.

Telecomando

Visão geral dos botões

Topo

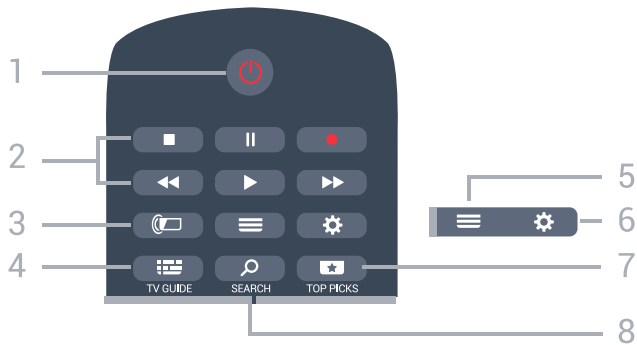

1 - Em espera / Ligado

Permite ligar o televisor ou colocá-lo no modo de espera.

2 - Reprodução e gravação

- Reproduzir , para reproduzir
- Pausa , para colocar a reprodução em pausa
- Parar , para parar a reprodução
- Retrocesso , para retroceder
- Avanço rápido , para avançar rapidamente
- Gravar , para iniciar a gravação

3 - Ambilight

Permite seleccionar um dos estilos de Ambilight.

4 - TV GUIDE

Permite abrir ou fechar o Guia de TV.

5 - LIST

Permite abrir ou fechar a lista de canais.

6 - Definições

Permite abrir as Definições frequentes.

7 - TOP PICKS

Permite abrir o menu com os programas recomendados, Video on Demand (Aluguer de vídeos) ou televisão online (Catch Up TV). Se disponíveis.

8 - SEARCH

Permite abrir a página de pesquisas.

Centro

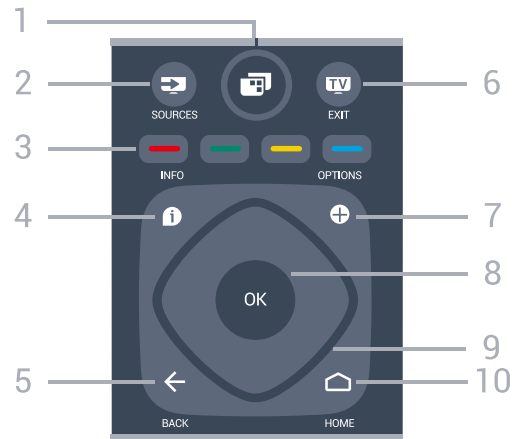

1 - Menu de TV

Permite abrir o menu de TV com funções comuns do televisor.

2 - SOURCES

Permite abrir o menu Fontes.

3 - Teclas coloridas

Permitem seleccionar directamente as opções.

4 - INFO

Permite abrir e fechar a secção de informações do programa.

5 - BACK

Permite retroceder ao canal seleccionado anteriormente.

Permite voltar ao menu anterior.

Permite voltar à aplicação/página de Internet anterior.

6 - EXIT

Permite voltar a ver televisão. Permite parar uma aplicação de TV interactiva.

7 - OPTIONS

Permite abrir ou fechar o menu Opções.

8 - Botão OK

Permite confirmar uma selecção ou definição.

Permite abrir a lista de canais enquanto vê televisão.

9 - Teclas de setas/navegação

Permitem navegar para cima, baixo, direita ou esquerda.

10 - HOME

Permite abrir o menu inicial.

Parte inferior



1 - NETFLIX

Permite abrir directamente a aplicação Netflix. Com o televisor ligado ou a partir do modo de espera.

2 - Volume

Permite ajustar o nível de volume.

3 - Teclas numéricas

Permitem seleccionar um canal directamente.

4 - SUBTITLE

Permite definir as legendas para ligadas, desligadas ou automáticas.

5 - Canal

Permite alternar entre o canal seguinte ou anterior da lista de canais. Permite abrir a página seguinte ou anterior de texto/teletexto. Permite iniciar o capítulo seguinte ou anterior num disco.

6 - Sem som

Permite cortar ou restabelecer o som.

7 - TEXT

Permite abrir e fechar o teletexto.

3.2

Pesquisa por voz

Transferir aplicação do Google Play

Utilize o seu smartphone ou tablet Android como telecomando para o seu televisor Android. Alterne facilmente entre os modos d-pad, touchpad e comando de jogos para navegar nos conteúdos e jogar jogos no seu dispositivo de TV Android. Toque no microfone para iniciar uma pesquisa de voz ou utilize o teclado para introduzir texto no televisor Android.

Para começar, ligue o seu telemóvel ou tablet Android à mesma rede que o seu dispositivo de TV Android ou localize o seu televisor Android via

Bluetooth.

Funciona com todos os dispositivos de TV Android.

*É necessário um telemóvel ou tablet Android com a versão Android 4.3 ou superior para utilizar a aplicação Android TV Remote Control.

Emparelhar com o seu televisor

Não existe nenhum microfone no seu telecomando. Se pretender utilizar a pesquisa de voz, deve instalar a aplicação Android TV Remote Control no seu smartphone ou tablet Android.

1 - No seu smartphone ou tablet Android, procure "Android TV Remote Control" na Google Play Store.

2 - Transfira e instale a aplicação Android TV Remote Control* no seu smartphone ou tablet Android.

3 - Ligue o seu smartphone ou tablet Android à mesma rede que o seu dispositivo de TV Android.

4 - Selecciona "PhilipsTV" no seu smartphone ou tablet Android e, em seguida, o seu televisor Android irá apresentar um código no ecrã.

5 - Introduza o código no seu smartphone ou tablet Android para emparelhar o seu televisor Android.

*É necessário um telemóvel ou tablet Android com a versão Android 4.3 ou superior para utilizar a aplicação Android TV Remote Control.

**O nome do seu televisor Android depende do nome que tiver definido no Nome de rede do televisor. O nome predefinido é o nome do modelo deste televisor.

Utilizar pesquisa por voz

Pode procurar vídeos, música ou qualquer outra coisa na Internet com o ícone na parte superior do menu inicial. Pode começar a utilizar a pesquisa por voz em qualquer momento. Em alternativa, pode utilizar o teclado do telecomando para introduzir texto.

Para utilizar a pesquisa por voz...

1 - Toque no ícone no seu smartphone para iniciar a pesquisa por voz.

2 - O ícone é apresentado a vermelho no ecrã, o microfone está activado.

3 - Diga o que procura, em voz alta e de forma clara. Pode demorar algum tempo a visualizar os resultados.

4 - No ecrã dos resultados da pesquisa, pode seleccionar o item que pretende.





Consulte também

www.support.google.com/androidtv

Definições da pesquisa por voz

Pode definir o idioma que pretende utilizar com a pesquisa por voz.

Para definir o idioma da pesquisa por voz...

- 1 - Prima , seleccione **Todas as definições** e prima **OK**.
- 2 - Seleccione **Definições Android** e prima **OK**.
- 3 - Seleccione **Preferências** >  **Voz** e prima **OK**.
- 4 - Seleccione o idioma que deseja utilizar e prima **OK**.
- 5 - Prima  **BACK** para retroceder um passo ou prima  **EXIT** para fechar o menu.

3.3

Sensor IV

O televisor pode receber comandos de um telecomando que use IV (infravermelhos) para enviar comandos. Se tiver um telecomando destes, deve apontá-lo sempre para o sensor de infravermelhos que se encontra na parte frontal do televisor.

Aviso

Não coloque quaisquer objectos em frente ao sensor de IV da TV, uma vez que poderá bloquear o sinal de IV.

3.4

Pilhas

Se o televisor não reagir à pressão de uma tecla do telecomando, as pilhas podem estar gastas.

Para substituir as pilhas, abra o respectivo compartimento na parte posterior do telecomando.

- 1 - Deslize a tampa do compartimento das pilhas na direcção da seta.
- 2 - Substitua as pilhas usadas por 2 pilhas de tipo **AAA-R03 de 1,5 V**. Certifique-se de que os pólos + e - das pilhas são posicionados correctamente.
- 3 - Volte a colocar a tampa do compartimento das pilhas e deslize-a para trás até esta encaixar.

Retire as pilhas se não utilizar o telecomando durante um longo período de tempo.

Elimine as pilhas gastas em segurança de acordo com as instruções de fim de utilização.

Para obter mais informações, em **Ajuda**, seleccione **Palavras-chave** e procure **Fim de utilização**.

3.5

Limpeza

Foi aplicado um revestimento anti-riscos no seu telecomando.

Utilize um pano húmido macio para limpar o telecomando. Nunca utilize substâncias, tais como álcool, químicos ou detergentes domésticos no telecomando.



Ligar e desligar

4.1

Ligar ou modo de espera

Certifique-se de que o televisor está ligado à corrente eléctrica. Ligue o cabo de alimentação fornecido ao conector de **entrada CA** na parte posterior do televisor. A luz indicadora, localizada na parte inferior do televisor, acende.

Ligar

Prima  no telecomando para ligar o televisor. Em alternativa, prima  HOME. Caso não encontre o telecomando ou as pilhas estejam gastas, também pode premir a pequena tecla multidireccional na parte posterior do televisor para o ligar.

Mudar para modo de espera

Prima o botão  no telecomando para mudar o televisor para o modo de espera. Também pode premir a pequena tecla multidireccional na parte posterior do televisor.



No modo de espera, o televisor continua ligado à corrente eléctrica, mas consome muito pouca energia.

Retire a ficha da tomada para desligar totalmente o televisor.





Quando tirar a ficha da tomada deve puxar sempre pela ficha e nunca pelo cabo. Certifique-se de que é possível aceder à ficha, ao cabo de alimentação e à tomada em qualquer ocasião.

4.2

Teclas no TV

Se tiver perdido o telecomando ou se as suas pilhas estiverem gastas, ainda pode executar algumas operações básicas do televisor.

Para abrir o menu básico...

- 1 - Com o televisor ligado, pressione a tecla multidireccional na parte posterior do televisor para activar o menu básico.
- 2 - Prima os botões para a esquerda ou para a direita para seleccionar  Volume,  Canal ou  Fontes. Selecciona  Demonstração para iniciar um filme de demonstração.
- 3 - Desloque para cima ou para baixo para ajustar o

volume ou sintonizar o canal seguinte ou anterior. Desloque para cima ou para baixo para percorrer a lista de fontes, incluindo a selecção do sintonizador. Prima a tecla multidireccional para iniciar o filme de demonstração.

4 - O menu fecha-se automaticamente.

Para colocar o televisor em modo de espera, seleccione  e prima a tecla multidireccional.



Canais

Instalação de satélites

Sobre a instalação de satélites

Até 4 satélites

Pode instalar até 4 satélites (4 LNB) neste televisor. Selecciono o número exacto de satélites que pretende instalar no início do processo de instalação. Isto torna a instalação mais rápida.

Unicable

Pode utilizar um sistema Unicable para ligar a antena parabólica ao televisor. Pode seleccionar o Unicable para 1 ou para 2 satélites no início da instalação.

Inicie a instalação

Assegure-se de que a sua antena parabólica está ligada correctamente e está perfeitamente alinhada antes de iniciar a instalação.

Para iniciar a instalação de satélites...

- 1 - Prima , seleccione **Todas as definições** e prima **OK**.
- 2 - Selecciono **Canais > Instalação de satélites**. Introduza o seu código PIN, se necessário.
- 3 - Selecciono **Procurar satélite**.
- 4 - Selecciono **Procurar**. O televisor irá procurar os satélites.
- 5 - Selecciono **Configurar**. O televisor apresenta a configuração actual da instalação de satélites. Se pretender alterar esta configuração, seleccione **Definições**. Se não pretender alterar a configuração, seleccione **Procurar**. Avance para o passo 7.
- 6 - No **Sistema de instalação**, seleccione o número de satélites que pretende instalar ou seleccione um dos sistemas Unicable. Quando selecciona o Unicable, pode seleccionar o Número de frequência da banda e introduzir a Frequência da banda para cada sintonizador. Pode encontrar as frequências da banda no router Unicable. Em alguns países, pode ajustar algumas definições específicas para cada LNB em **Mais definições**.
- 7 - O televisor irá procurar satélites disponíveis no alinhamento da sua antena parabólica. Isto poderá demorar alguns minutos. Se for encontrado um satélite, o seu nome e a força de recepção do sinal são apresentados no ecrã.
- 8 - Quando o televisor tiver encontrado os satélites de que necessita, seleccione **Instalar**.

- 9 - Se um satélite oferecer **Pacotes de canais**, o televisor apresenta os pacotes disponíveis para esse satélite. Selecciono o pacote de que necessita.
- 10 - Para memorizar a configuração do satélite e os canais e estações de rádio instalados, seleccione **Concluído**.

Definições da instalação de satélites

As definições da instalação de satélites são predefinidas consoante o seu país. Estas definições determinam o modo como o televisor procura e instala os satélites e os respectivos canais. Pode sempre alterar estas definições.

Para alterar as definições da instalação de satélites...

- 1 - Inicie uma instalação do satélite.
- 2 - No ecrã onde pode iniciar a procura de satélites, seleccione **Definições** e prima **OK**.
- 3 - Selecciono o número de satélites que pretende instalar ou seleccione um dos sistemas Unicable. Quando selecciona o Unicable, pode seleccionar o Número de frequência da banda e introduzir a Frequência da banda para cada sintonizador.
- 4 - Quando tiver terminado, seleccione **Seguinte** e prima **OK**.
- 5 - No menu **Definições**, prima **OK** para voltar ao ecrã para procurar os satélites.

Repetidor de orientação automática e LNB

Em alguns países, pode ajustar as definições específicas do repetidor de orientação automática e de cada LNB. Apenas utilize ou altere estas definições quando uma instalação normal falhar. Se possuir equipamento de satélites não padrão, pode utilizar estas definições para desactivar as definições padrão. Alguns fornecedores podem providenciar-lhe alguns valores do repetidor de orientação automática ou LNB que pode introduzir aqui.

CAMs de satélite

Se utilizar um CAM – um módulo de acesso condicionado com um smartcard – para ver canais de satélite, recomendamos que efectue a instalação de satélite com o CAM introduzido no televisor.

A maioria dos CAMs são utilizados para descodificar canais.

A geração mais recente de CAMs (CI+ 1.3 com Perfil do operador) pode instalar todos os canais de satélite autonomamente no seu televisor. O CAM convidá-lo-á a instalar o(s) seu(s) satélite(s) e canais. Para além de instalarem e descodificarem os canais, estes CAMs também tratam das actualizações de canais regulares.

Pacotes de canais

Os operadores de satélite podem oferecer pacotes de canais que combinam canais abertos e oferecem uma ordenação adequada a um país. Alguns satélites oferecem pacotes de subscrição – um conjunto de canais pagos.

Configuração Unicable

Sistema Unicable

Pode utilizar um sistema de cabo único, MDU ou um sistema Unicable para ligar a antena parabólica ao televisor. Um sistema de cabo único utiliza um cabo para ligar a antena parabólica a todos os sintonizadores de satélite no seu sistema. Um sistema de cabo único é utilizado normalmente em blocos de apartamentos. Se utilizar um sistema deste tipo, o televisor pedir-lhe-á que atribua um número de frequência de banda e a respectiva frequência durante a instalação. Pode instalar 1 ou 2 satélites com o Unicable neste televisor.

Se notar que há alguns canais em falta depois de uma instalação Unicable, poderá ter sido efectuada outra instalação em simultâneo no sistema Unicable. Volte a efectuar a instalação para instalar os canais em falta.

Número de frequência da banda

Num sistema Unicable, cada sintonizador de satélite ligado tem de ser numerado (por ex. 0, 1, 2 ou 3, etc.).

Pode encontrar as frequências de banda disponíveis e os seus números na caixa de comutação do Unicable. A frequência da banda é, por vezes, abreviada para UB. Há caixas de comutação do Unicable que oferecem 4 ou 8 frequências de banda. Se seleccionar Unicable nas definições, o televisor pedir-lhe-á que atribua um número exclusivo de frequência de banda para cada sintonizador de satélite incorporado. Um sintonizador de satélite não pode ter o mesmo número de frequência de banda do que outro sintonizador de satélite no sistema Unicable.

Frequência da banda

Para além do número exclusivo de frequência de banda, o receptor de satélite incorporado precisa da frequência da banda seleccionada. Normalmente, estas frequências são apresentadas ao lado do número da banda numa caixa de comutação do Unicable.

Actualização manual de canais

Pode iniciar uma actualização de canais a qualquer momento.

Para iniciar uma actualização de canais manualmente...

- 1 - Prima , seleccione **Todas as definições** e prima **OK**.
- 2 - Seleccione **Canais > Instalação de satélites**.
- 3 - Seleccione **Procurar canais**.
- 4 - Seleccione **Actualizar canais**. O televisor irá iniciar a actualização. A actualização poderá demorar alguns minutos.
- 5 - Siga as instruções no ecrã. A actualização poderá demorar alguns minutos.
- 6 - Seleccione **Concluir** e prima **OK**.

Adicionar um satélite

Pode adicionar um satélite adicional à sua instalação de satélites actual. Os satélites instalados e os seus canais permanecem inalterados. Alguns operadores de satélite não permitem a adição de um satélite.

O satélite adicional deve ser considerado um extra – não se trata da sua subscrição de satélite principal nem do satélite principal cujo pacote de canais utiliza. Normalmente, um 4.º satélite é instalado quando tem 3 satélites já instalados. Se já tiver 4 satélites instalados, recomendamos a remoção de um satélite antes de poder adicionar um novo satélite.

Configuração

Se tiver actualmente apenas 1 ou 2 satélites instalados, as definições de instalação actuais podem não permitir a adição de um satélite extra. Se precisar de alterar as definições de instalação, tem de efectuar novamente a instalação de satélites completa. Não pode utilizar a opção **Adicionar satélite** caso seja necessária uma alteração das definições.

Para adicionar um satélite...

- 1 - Prima , seleccione **Todas as definições** e prima **OK**.
- 2 - Seleccione **Canais > Instalação de satélites**.
- 3 - Seleccione **Procurar satélite**.
- 4 - Seleccione **Adicionar satélite**. Os satélites actuais são apresentados.
- 5 - Seleccione **Procurar**. O televisor procura novos satélites.
- 6 - Se o televisor encontrar um ou mais satélites, seleccione **Instalar**. O televisor instala os canais dos satélites encontrados.
- 7 - Seleccione **Concluir** e prima **OK** para memorizar os canais e as estações de rádio.

Remover um satélite

Pode remover um ou vários satélites da sua instalação de satélites actual. São removidos o satélite e os seus canais. Alguns operadores de satélite não permitem a remoção de um satélite.

Para remover satélites...

- 1 - Prima , seleccione **Todas as definições** e prima **OK**.
- 2 - Seleccione **Canais > Instalação de satélites**.
- 3 - Seleccione **Procurar satélite**.
- 4 - Seleccione **Remover satélite**. Os satélites actuais são apresentados.
- 5 - Seleccione um satélite e prima **OK** para marcá-lo ou desmarcá-lo para remoção.
- 6 - Prima **<** (esquerda) repetidamente, se necessário, para fechar o menu.

Instalação manual

A instalação manual destina-se a utilizadores especializados.

Pode utilizar a opção **Instalação manual** para adicionar rapidamente novos canais de um repetidor de satélite. Tem de saber a frequência e a polarização do repetidor. O televisor irá instalar todos os canais desse repetidor. Se o repetidor já tiver sido instalado anteriormente, todos os seus canais - os anteriores e os novos - são deslocados para o final da lista de canais Tudo.

Não pode utilizar a opção **Instalação manual** se precisar de alterar o número de satélites. Se isto for necessário, tem de efectuar uma instalação completa com a opção **Instalar satélites**.

Para instalar um repetidor...

- 1 - Prima , seleccione **Todas as definições** e prima **OK**.
- 2 - Seleccione **Canais > Instalação de satélites**.
- 3 - Seleccione **Instalação manual** e prima **>** (direito) para aceder ao menu.
- 4 - Se tiver mais do que 1 satélite instalado, seleccione o **LNB** ao qual pretende adicionar canais.
- 5 - Defina a **Polarização** de que necessita. Se definir o **Modo de taxa de símbolos** para **Manual**, pode introduzir a taxa de símbolos manualmente em **Taxa de símbolos**.
- 6 - Prima as setas **▲** (cima) ou **▼** (baixo) para ajustar a frequência e seleccione **Concluído**.
- 7 - Seleccione **Procurar** e prima **OK**. A força do sinal é apresentada no ecrã.
- 8 - Se quiser memorizar os canais de um novo repetidor, seleccione **Memorizar** e prima **OK**.
- 9 - Prima **<** (esquerda) repetidamente, se necessário, para fechar o menu.

Repetidor de orientação automática e LNB

Em alguns países, pode ajustar as definições específicas do repetidor de orientação automática e de cada LNB. Apenas utilize ou altere estas definições quando uma instalação normal falhar. Se possuir equipamento de satélites não padrão, pode utilizar estas definições para desactivar as definições padrão. Alguns fornecedores podem providenciar-lhe alguns valores do repetidor de orientação automática ou LNB que pode introduzir aqui.

Energia para LNB

Por predefinição, a opção **Energia para LNB** está definida para **Ligado**.

Tom de 22 kHz

Por predefinição, a opção **Tom** está definida para **Automático**.

Baixa freq. do oscilador local/Alta freq. do oscilador local

As frequências do oscilador local são definidas para valores padrão. Ajuste os valores apenas no caso de equipamento excepcional que necessite de valores diferentes.

Problemas

O televisor não consegue encontrar os satélites que eu pretendo ou o televisor instala o mesmo satélite duas vezes

- Assegure-se de que o número correcto de satélites está definido na opção **Definições** no início da instalação. Pode definir o televisor para procurar Um, Dois ou 3/4 satélites.

Um LNB de cabeça dupla não consegue encontrar um segundo satélite

- Se o televisor encontrar um satélite mas não conseguir encontrar outro, rode a antena alguns graus. Alinhe a antena para receber o sinal mais forte no primeiro satélite. Verifique o indicador da força do sinal do primeiro satélite no ecrã. Com o primeiro satélite definido para o sinal mais forte, seleccione **Procurar novam.** para encontrar o segundo satélite.
- Assegure-se de que as definições estão ajustadas para Dois satélites.

A alteração das definições de instalação não resolveu o meu problema

- Todas as definições, satélites e canais são guardados apenas no final da instalação depois de concluir o processo.

Os canais de satélite desapareceram todos

· Se utilizar um sistema Unicable, assegure-se de que atribuiu dois números exclusivos de frequência da banda para ambos os sintonizadores integrados nas definições do Unicable. Outro receptor de satélite no seu sistema Unicable pode estar a utilizar o mesmo número de frequência de banda.

Alguns canais de satélite parecem ter desaparecido da lista de canais

· Se alguns canais de satélite parecerem estar em falta ou deslocados, a emissora pode ter alterado a localização do repetidor destes canais. Para restaurar as posições dos canais na lista de canais, pode experimentar proceder à actualização do pacote de canais.

Não consigo remover um satélite

· Há pacotes de subscrição que não permitem a remoção de um satélite. Para remover o satélite, tem de proceder a uma reinstalação completa e seleccionar outro pacote.

A recepção é, por vezes, fraca

· Verifique se a antena parabólica está montada firmemente. Ventos fortes podem deslocá-la.
· A neve e a chuva podem prejudicar a recepção.

5.2

Instalação de antena/cabo



Actualizar canais

Actualização automática de canais

Se receber canais digitais, pode definir o televisor para actualizar automaticamente estes canais.

Uma vez por dia, às 6:00, o televisor actualiza os canais e guarda novos canais. Os novos canais são guardados na Lista de canais e estão identificados com uma ✨. Os canais sem sinal são removidos. O televisor tem de estar no modo de espera para actualizar os canais automaticamente. Pode desactivar a Actualização automática de canais.



Para desligar a actualização automática...

- 1 - Prima , seleccione **Todas as definições** e prima **OK**.
- 2 - Seleccione **Canais > Instalação de antena/cabo**.
- 3 - Introduza o seu código PIN, se necessário.
- 4 - Seleccione **Actualização automática de canais**.
- 5 - Seleccione **Desligado**.
- 6 - Prima  (esquerda) para retroceder um passo ou prima  **BACK** para fechar o menu.

Quando são encontrados canais novos ou se alguns canais forem actualizados ou removidos, é apresentada uma mensagem no televisor quando o

ligar. Para evitar que esta mensagem seja apresentada após cada actualização de canais, pode desactivá-la.

Para desactivar a mensagem...



- 1 - Prima , seleccione **Todas as definições** e prima **OK**.
- 2 - Seleccione **Canais > Instalação de antena/cabo**.
- 3 - Introduza o seu código PIN, se necessário.
- 4 - Seleccione **Mensagem de actualização de canais**.
- 5 - Seleccione **Desligado**.
- 6 - Prima  (esquerda) para retroceder um passo ou prima  **BACK** para fechar o menu.

Em alguns países, a actualização automática de canais é efectuada enquanto vê televisão ou em qualquer altura enquanto o televisor está em modo de espera.

Actualização manual de canais

Pode iniciar uma actualização de canais a qualquer momento.

Para iniciar uma actualização de canais manualmente...

- 1 - Prima , seleccione **Todas as definições** e prima **OK**.
- 2 - Seleccione **Canais > Instalação de antena/cabo**.
- 3 - Introduza o seu código PIN, se necessário.
- 4 - Seleccione **Procurar canais**.
- 5 - Seleccione **Iniciar**.
- 6 - Seleccione **Actualizar canais digitais e Seguinte**.
- 7 - Seleccione **Iniciar** para actualizar os canais digitais. Isto pode demorar alguns minutos.
- 8 - Prima  (esquerda) para retroceder um passo ou prima  **BACK** para fechar o menu.

Reinstalar todos os canais

Pode reinstalar todos os canais sem afectar todas as outras definições do televisor

Se tiver definido um código PIN, tem de o introduzir antes de poder reinstalar os canais.

Para reinstalar canais...

- 1 - Prima , seleccione **Todas as definições** e prima **OK**.
- 2 - Seleccione **Canais > Instalação de antena/cabo**.
- 3 - Introduza o seu código PIN, se necessário.
- 4 - Seleccione **Procurar canais**.
- 5 - Seleccione **Iniciar** e prima **OK**.
- 6 - Seleccione **Reinstalar canais**, seleccione **Seguinte** e prima **OK**.

- 7 - Selecciono o país onde se encontra neste momento e prima **OK**.
- 8 - Selecciono **Seguinte** e prima **OK**.
- 9 - Selecciono o tipo de instalação que pretende, **Antena (DVB-T)** ou **Cabo (DVB-C)** e prima **OK**.
- 8 - Selecciono **Seguinte** e prima **OK**.
- 11 - Selecciono o tipo de canais que pretende, **Canais digitais e analógicos** ou **Apenas canais digitais** e prima **OK**.
- 8 - Selecciono **Seguinte** e prima **OK**.
- 13 - Selecciono **Iniciar** e prima **OK** para actualizar os canais digitais. Isto pode demorar alguns minutos.
- 14 - Prima **←** (esquerda) para retroceder um passo ou prima **←** **BACK** para fechar o menu.

DVB-T ou DVB-C

Definições de DVB

Modo de frequência de rede

Se pretender utilizar o método de **Varrimento rápido** no **Varrimento de frequência** para procurar canais, seleccione **Automático**. O televisor utilizará 1 das frequências de rede predefinidas (ou HC - homing channel) utilizadas pela maioria dos operadores de TV por cabo no seu país.

Se tiver recebido um valor específico para a frequência de rede para procurar canais, seleccione **Manual**.

Frequência de rede

Com o **Modo de frequência de rede** definido para **Manual**, pode introduzir aqui o valor da frequência de rede que recebeu do seu operador de TV por cabo. Para introduzir o valor, utilize as teclas numéricas.

Varrimento de frequência

Selecciono o método para procurar canais. Pode seleccionar o método do **Varrimento rápido** e utilizar as predefinições usadas pela maioria dos operadores de TV por cabo no seu país.

Se este método não instalar canais ou se faltarem canais, pode seleccionar o método alargado de **Pesquisa completa**. Este método demora mais tempo a procurar e instalar canais.

Tamanho do intervalo de frequência

O televisor procura canais em intervalos de **8 MHz**.

Se este método não instalar canais ou se faltarem canais, pode procurar em intervalos mais pequenos

de **1 MHz**. A utilização de intervalos de **1 MHz** torna a procura e a instalação de canais mais demorada.

Canais digitais

Se souber que o seu operador de TV por cabo não disponibiliza canais digitais, pode ignorar a procura de canais digitais.

Canais analógicos

Se souber que o seu operador de TV por cabo não disponibiliza canais analógicos, pode ignorar a procura de canais analógicos.

Livres/Codificados

Se tiver uma assinatura e um CAM - Módulo de acesso condicionado - para serviços Pay TV, seleccione **Livres + codificados**. Se não tiver uma assinatura para canais ou serviços Pay TV, pode seleccionar **Apenas canais livres**.

Qualidade de recepção

Pode verificar a qualidade e a força do sinal de um canal digital. Se tiver uma antena própria, pode reposicioná-la para tentar melhorar a recepção.

Para verificar a qualidade de recepção de um canal digital...

- 1 - Sintonize o canal.
- 2 - Prima **⚙**, seleccione **Todas as definições** e prima **OK**.
- 3 - Selecciono **Canais > Instalação de antena/cabo**. Introduza o seu código PIN, se necessário.
- 4 - Selecciono **Digitais: Teste de recepção**.
- 5 - Selecciono **Procurar**. É apresentada a frequência digital do canal.
- 6 - Selecciono **Procurar** novamente e prima **OK** para verificar a qualidade do sinal desta frequência. O resultado do teste é apresentado no ecrã. Pode ajustar a posição da antena ou verificar as ligações para melhorar a recepção do sinal.
- 7 - Também pode introduzir a frequência. Selecciono o número de frequência, um por um, e utilize as teclas **▲** (cima) ou **▼** (baixo) para alterar o valor. Selecciono **Procurar** e prima **OK** para testar novamente a recepção do sinal.
- 8 - Prima **←** (esquerda) repetidamente, se necessário, para fechar o menu.

Instalação manual

É possível instalar canais de televisão analógicos um a um, manualmente.

Para instalar manualmente canais analógicos...

1 - Prima , seleccione **Todas as definições** e prima **OK**.

2 - Seleccione **Canais > Instalação de antena/cabo**. Introduza o seu código PIN, se necessário.

3 - Seleccione **Analógico: Instalação manual**.

• Sistema

Para configurar o sistema do televisor, seleccione **Sistema**.

Seleccione o seu país ou a parte do mundo onde se encontra agora e prima **OK**.

• Procurar canal

Para encontrar um canal, seleccione **Procurar canal**. Pode introduzir uma frequência directamente para encontrar um canal ou permitir que o televisor procure um canal. Prima **▶** (direita) para seleccionar **Procurar** para procurar automaticamente um canal. O canal encontrado é apresentado no ecrã se a recepção de sinal for fraca, prima **Procurar** novamente. Se quiser memorizar o canal, seleccione **Concluído** e prima **OK**.

• Memorizar

Pode memorizar o canal no número de canal actual ou com um novo número.

Seleccione **Memorizar canal actual** ou **Memorizar como novo canal**. O novo número do canal é apresentado por breves instantes.

Pode repetir estes passos até encontrar todos os canais de TV analógicos disponíveis.

5.3

Cópia da lista de canais

Copiar uma lista de canais

Para copiar uma lista de canais...

1 - Ligar o televisor. Este deve ter canais instalados.

2 - Introduza uma unidade flash USB.

3 - Prima , seleccione **Todas as definições** e prima **OK**.

4 - Seleccione **Canais > Cópia da lista de canais**.

5 - Seleccione **Copiar para USB**. Poderá ser-lhe solicitada a introdução do código PIN do Bloqueio infantil para copiar a lista de canais.

6 - Quando a cópia estiver concluída, retire a unidade flash USB.

7 - Prima **◀** (esquerda) repetidamente, se necessário, para fechar o menu.

Agora, pode carregar a lista de canais copiada para

outro televisor da Philips.

Versão da lista de canais

Para verificar a versão actual da lista de canais...

1 - Prima , seleccione **Todas as definições** e prima **OK**.

2 - Seleccione **Canais** e prima **▶** (direito) para aceder ao menu.

3 - Seleccione **Cópia da lista de canais**, seleccione **Versão actual** e prima **OK**.

4 - Prima **◀** (esquerda) repetidamente, se necessário, para fechar o menu.

Carregar uma lista de canais

Para televisores não instalados

Dependendo se o seu televisor já estiver ou não instalado, tem de recorrer a um modo diferente para carregar uma lista de canais.

Para um televisor ainda não instalado

1 - Ligue a ficha de alimentação para iniciar a instalação e seleccione o idioma e o país. Pode avançar a procura de canais. Conclua a instalação.

2 - Introduza a unidade flash USB que contém a lista de canais do outro televisor.

3 - Para começar a carregar a lista de canais, prima , seleccione **Todas as definições** e prima **OK**.

4 - Seleccione **Canais > Cópia da lista de canais > Copiar para televisor**. Introduza o seu código PIN, se necessário.

5 - O televisor informa se a lista de canais foi copiada para o televisor com sucesso. Retire a unidade flash USB.

Para televisores instalados

Dependendo se o seu televisor já estiver ou não instalado, tem de recorrer a um modo diferente para carregar uma lista de canais.

Para um televisor já instalado

1 - Verifique a definição do país do televisor. (Para verificar esta definição, consulte o capítulo Reinstalar todos os canais. Inicie este procedimento até alcançar a definição do país. Prima **◀ BACK** para cancelar a instalação.)

Se o país estiver correcto, avance para o passo 2.

Se o país não estiver definido correctamente, tem de iniciar uma reinstalação. Consulte o capítulo Reinstalar todos os canais e inicie a instalação. Seleccione o país correcto e ignore a procura de canais. Conclua a instalação. Quando terminar, prossiga com o passo 2.

- 2 - Introduza a unidade flash USB que contém a lista de canais do outro televisor.
- 3 - Para começar a carregar a lista de canais, prima , seleccione **Todas as definições** e prima **OK**.
- 4 - Seleccione **Canais > Cópia da lista de canais > Copiar para televisor**. Introduza o seu código PIN, se necessário.
- 5 - O televisor informa se a lista de canais foi copiada para o televisor com sucesso. Retire a unidade flash USB.

5.4





Sobre os canais

Listas de canais



Sobre as listas de canais

Depois da instalação dos canais, são apresentados todos os canais na respectiva lista. Os canais são apresentados com o respectivo nome e logótipo, se esta informação estiver disponível.

Para cada tipo de sintonizador - Antena/cabo (DVB-T/C) ou Satélite (DVB-S) - existe uma lista de canais com todos os canais instalados. Pode filtrar esta lista para apresentar apenas os canais de televisão ou apenas os canais de rádio. Ou, quando tiver vários satélites instalados, pode filtrar os canais por satélite.

Com a lista de canais seleccionada, prima as setas  (cima) ou  (baixo) para seleccionar um canal e, em seguida, prima **OK** para ver o canal seleccionado. Sintoniza apenas os canais dessa lista quando utilizar as teclas  + ou  -.

Ícones de canal

Depois de efectuar uma Actualização automática de canais da lista de canais, os canais recentemente encontrados são assinalados com uma  (estrela). Se bloquear um canal, este é assinalado com um  (cadeado).

Os 3 canais mais populares que estão nesse momento a ser visualizados por outras pessoas são assinalados com 1, 2 ou 3.

Estações de rádio

Se estiver disponível uma emissão digital, as estações de rádio digital serão instaladas durante a instalação. Mude para um canal de rádio da mesma forma que muda para um canal de TV. Normalmente, uma instalação de canais cabo (DVB-C) coloca as estações de rádio a partir do número de canal 1001 em diante.



Este televisor pode receber televisão digital padrão DVB. O televisor pode não funcionar correctamente com algumas emissoras de televisão digital, sem a conformidade com os requisitos da norma na

totalidade.

Abrir uma lista de canais

Junto à lista com todos os canais para cada sintonizador, sintonizador de Antena/cabo ou Satélite, pode seleccionar uma lista com filtro ou pode seleccionar uma das listas de favoritos que criou.

Para abrir a lista de canais actuais...

- 1 - Prima  para mudar para o televisor.
- 2 - Prima  LIST* ou **OK** para abrir a lista de canais actuais.
- 3 - Prima  **BACK** para fechar a lista de canais.

Para seleccionar uma das listas de canais...

- 1 - Com uma lista de canais aberta no ecrã,
- 2 - seleccione o nome da lista no topo da lista de canais e prima **OK** para abrir o menu das listas.
- 3 - No menu da lista, seleccione uma das listas de canais disponível e prima **OK**.

Sugestão

Pode alternar facilmente entre os dois sintonizadores no menu **Fontes**.

Prima  **SOURCES** e seleccione **Ver televisão** para mudar para o sintonizador de Antena/cabo. Seleccione **Ver satélite** para mudar para o sintonizador de satélite.



O televisor irá abrir sempre a última lista de canais seleccionados para o sintonizador seleccionado.

* Se a tecla  LIST estiver disponível no seu telecomando

Filtrar uma lista de canais

Pode filtrar uma lista com todos os canais. Pode definir a lista de canais para apresentar apenas os canais de TV ou apenas as estações de rádio. Nos canais de Antena/cabo pode definir a lista para apresentar os canais livres ou os canais codificados. Quando tiver vários satélites instalados, pode filtrar por satélite a lista de canais de satélite.

Para definir um filtro numa lista com todos os canais...

- 1 - Prima .
- 2 - Prima **OK** para abrir a lista de canais actuais.
- 3 - Com uma lista de canais aberta no ecrã, seleccione o nome da lista no topo da lista de canais e prima **OK** para abrir o menu das listas.
- 4 - No menu das listas, seleccione a lista que pretende filtrar.
- 5 - Prima  (esquerda) para retroceder um passo ou prima  para fechar o menu.

Procurar um canal

Pode procurar um canal e encontrá-lo numa longa lista de canais.

O televisor pode procurar um canal numa das 3 principais listas de canais - a lista de canais da Antena, de Cabo ou de Satélite.

Para procurar um canal...

- 1 - Prima .
- 2 - Prima **OK** para abrir a lista de canais actuais.
- 3 - Selecciona no canto superior direito e prima **OK**.
- 4 - Selecciona **Procurar canal** e prima **OK** para abrir um campo de texto. Pode utilizar o teclado do telecomando (se disponível) ou o teclado no ecrã para introduzir texto.
- 5 - Introduza um número, um nome ou parte de um nome e seccione **Aplicar** e prima **OK**. O televisor irá procurar nomes de canais correspondentes na lista que seleccionou.

Os resultados da procura são listados como uma lista de canais - consulte o nome da lista no topo. Os resultados da procura desaparecem assim que seleccionar outra lista de canais ou fechar a lista com os resultados da procura.

Ver canais

Sintonizar um canal

Para começar a ver canais de TV, prima . O televisor sintoniza o último canal de televisão que viu.

Mudar de canal

Para trocar os canais, prima **+** ou **-**. Se souber o número do canal, introduza o número com as teclas numéricas. Prima **OK** depois de introduzir o número para mudar o canal de imediato.

Se a informação for disponibilizada pela Internet, o televisor apresenta o nome do programa actual e os detalhes seguidos pelo nome do programa seguinte e os seus detalhes.

Canal anterior

Prima **BACK** para voltar para o último canal sintonizado.

Também pode sintonizar canais a partir de uma **Lista de canais**.

Bloquear um canal

Bloquear e desbloquear um canal

Para evitar que as crianças assistam a um canal, pode bloqueá-lo. Para assistir a um canal bloqueado, tem, em primeiro lugar, de inserir o código PIN de 4 dígitos do **Bloqueio infantil**. Não pode bloquear programas a partir de dispositivos ligados.

Para bloquear um canal...

- 1 - Prima .
- 2 - Prima **OK** para abrir a lista de canais. Se necessário, mude a lista de canais.
- 3 - Selecciona no canto superior direito e prima **OK**.
- 4 - Selecciona **Bloquear/desbloquear** e prima **OK**.
- 5 - Introduza o seu código PIN de 4 dígitos se o televisor o solicitar.
- 6 - Selecciona o canal que pretende bloquear e prima **OK**. Um canal bloqueado está identificado com um (cadeado).
- 7 - Prima (esquerda) para retroceder um passo ou prima **BACK** para fechar o menu.

Para desbloquear um canal...

- 1 - Prima .
- 2 - Prima **OK** para abrir a lista de canais. Se necessário, mude a lista de canais.
- 3 - Selecciona no canto superior direito e prima **OK**.
- 4 - Selecciona **Bloquear/desbloquear** e prima **OK**.
- 5 - Introduza o seu código PIN de 4 dígitos se o televisor o solicitar.
- 6 - Prima (esquerda) para retroceder um passo ou prima **BACK** para fechar o menu.

Se bloquear ou desbloquear canais numa lista de canais, só terá de introduzir o código PIN uma vez até fechar a lista de canais.

Classificação parental

Para evitar que as crianças assistam a um programa não apropriado para a sua idade, pode definir uma classificação etária.

Os canais digitais podem ter uma classificação etária definida para os seus programas. Quando a classificação etária de um programa é igual ou superior à idade que definiu como classificação etária da sua criança, o programa será bloqueado. Para assistir a um programa bloqueado, primeiro tem de introduzir o código de **Classificação parental**.

Para definir uma classificação etária...

- 1 - Prima . Seccione **Todas as definições** e prima **OK**.
- 2 - Selecciona **Bloqueio infantil > Classificação parental**.

3 - Introduza um código de Bloqueio infantil de 4 dígitos. Se ainda não tiver definido um código, seleccione **Definir código** no **Bloqueio infantil**. Introduza um código do Bloqueio infantil de 4 dígitos e confirme. Agora pode definir uma classificação etária.

4 - Novamente em **Classificação parental**, seleccione a idade.

5 - Prima **←** (esquerda) repetidamente, se necessário, para fechar o menu.

Para desactivar a classificação etária parental, seleccione **Nenhum**. No entanto, em alguns países, tem de definir uma classificação etária.

Para algumas emissoras/alguns operadores, o televisor bloqueia apenas programas com uma classificação superior. A classificação etária parental é definida para todos os canais.

Opções de canais

Abrir as Opções

Enquanto vê um canal, pode definir algumas opções.

Dependendo do tipo de canal que está a ver ou dependendo das definições de TV que seleccionou, tem algumas opções disponíveis.

Para abrir o menu de opções...

1 - Quando estiver a ver um canal, prima **+ OPTIONS > ≡ Preferências**.

2 - Volte a premir **+ OPTIONS** para fechar.

Alterar o nome do canal

Quando estiver a ver um canal, pode alterar o respetivo nome.

Para alterar o nome de um canal...

1 - Quando estiver a ver um canal, prima **+ OPTIONS**.

2 - Seleccione **≡ Preferências > Alterar o nome do canal**.

3 - Utilize o teclado no ecrã para eliminar o nome actual e introduzir um novo nome.

Interface comum

Se tiver instalado um CAM numa das ranhuras de interface comum, pode visualizar as informações sobre o CAM e o operador ou efectuar algumas definições relacionadas com o CAM.

Para visualizar as informações do CAM...

1 - Prima **➤ SOURCES**.

2 - Seleccione o tipo de canal no qual está a utilizar o CAM, **Ver televisão** ou **Ver satélite**.

3 - Prima **+ OPTIONS** e seleccione **≡ Preferências > Interface comum**.

4 - Seleccione a ranhura da interface comum adequada e prima **➤** (direito).

5 - Seleccione o operador de televisão do CAM e prima **OK**. Os ecrãs seguintes são apresentados pela operadora de TV.

HbbTV neste canal

Se quiser impedir o acesso a páginas de HbbTV num canal específico, pode bloquear as páginas HbbTV apenas para este canal.

1 - Sintonize o canal para o qual pretende bloquear as páginas HbbTV.

2 - Prima **+ OPTIONS**, seleccione **Preferências > HbbTV neste canal** e prima **➤** (direita).

3 - Seleccione **Desligado** e prima **OK**.

4 - Prima **←** (esquerda) para retroceder um passo ou prima **← BACK** para fechar o menu.

Para bloquear totalmente HbbTV no televisor...

1 - Prima **⚙**, seleccione **Todas as definições** e prima **OK**.

2 - Seleccione **Definições gerais > Avançado > HbbTV**.

3 - Seleccione **Desligado** e prima **OK**.

4 - Prima **←** (esquerda) para retroceder um passo ou prima **← BACK** para fechar o menu.

Informações do canal

Pode visualizar as características técnicas de um determinado canal, como digital, o tipo de som, etc.

Para visualizar as informações técnicas de um canal...

1 - Sintonize o canal.

2 - Prima **+ OPTIONS**, seleccione **≡ Preferências** e prima **OK**.

3 - Seleccione **Informações do canal** e prima **OK**.

4 - Para fechar este ecrã, prima **OK**.

Informação do programa

Ver detalhes do programa

Para consultar os detalhes do programa seleccionado...

1 - Sintonize o canal.

2 - Prima **+ OPTIONS**, seleccione **≡ Preferências** e prima **OK**.

3 - Seleccione **Informação do programa** e

prima **OK** para consultar a informação do programa.

4 - Prima **← BACK** para fechar.

Mono/estéreo

Pode definir o som de um canal analógico para Mono ou Estéreo.

Para mudar para Mono ou Estéreo...

- 1 - Sintonize um canal analógico.
- 2 - Prima **+** **OPTIONS**, seleccione **≡** **Preferências** > **Mono/estéreo** e prima **➤** (direita).
- 3 - Seleccione **Mono** ou **Estéreo** e prima **OK**.
- 4 - Prima **◀** (esquerda) para retroceder um passo ou prima **←** **BACK** para fechar o menu.

Seleção de vídeo

Os canais de televisão digitais podem oferecer sinais multi-vídeo (transmissões multifeed), diferentes pontos de vista ou ângulos de câmara do mesmo evento ou programas diferentes no mesmo canal de televisão. O televisor mostra uma mensagem a avisar se houver canais de televisão deste tipo disponíveis.

Dual I-II

Esta opção está disponível se um sinal de áudio tiver dois idiomas de áudio e um deles, ou ambos, não tiver nenhuma indicação de idioma.

Canal de mapeamento

Se inicialmente não houver nenhuma informação do programa, pode associar um canal para obter mais informação sobre o programa.

- 1 - Prima **≡** **TV GUIDE** e utilize as teclas de navegação para seleccionar **⋮** no centro e prima **OK**.
- 2 - Seleccione **Guia de TV** > **Da Internet** e prima **OK**.
- 3 - Seleccione um dos canais no guia de TV e, em seguida, prima **OK** para ver o canal seleccionado.
- 4 - Quando estiver a ver um canal, prima **+** **OPTIONS**.
- 5 - Seleccione **≡** **Preferências** > **Associar canal**.
- 6 - Seleccione um item na lista e prima **OK**.
- 7 - Seleccione **Associar canal**.
- 8 - Uma vez concluída a operação, verá as informações do canal associado no programa.

Alterar o logótipo

Se inicialmente não houver nenhuma informação do programa, poderá obter mais informações sobre o programa seguindo os passos abaixo.

- 1 - Prima **≡** **TV GUIDE** e utilize as teclas de

navegação para seleccionar **⋮** no centro e prima **OK**.

2 - Seleccione **Guia de TV** > **Da emissora** e prima **OK**.

3 - Seleccione um dos canais no guia de TV e, em seguida, prima **OK** para ver o canal seleccionado.

4 - Quando estiver a ver um canal, prima **+** **OPTIONS**.

5 - Seleccione **≡** **Preferências** > **Alterar o logótipo**.

6 - Seleccione um item na lista e prima **OK**.

7 - Seleccione **Alterar logótipo**.

8 - Uma vez concluída a operação, verá as informações do canal associado no programa.

Canais favoritos

Sobre os canais favoritos

Numa lista de canais favoritos, pode recolher os canais que desejar.

Pode criar 8 listas de canais favoritos para percorrer facilmente os canais. Pode atribuir individualmente um nome a cada lista de favoritos. Apenas pode reordenar os canais numa lista de favoritos.

Com a lista de favoritos seleccionada, prima as setas **▲** (cima) ou **▼** (baixo) para seleccionar um canal e, em seguida, prima **OK** para ver o canal seleccionado. Sintoniza apenas os canais dessa lista quando utilizar as teclas **≡** **+** ou **≡** **-**.

Criar uma lista de favoritos

Para criar uma lista de canais favoritos na lista de canais...

- 1 - Prima **TV** para mudar para o televisor.
- 2 - Prima **≡** **LIST** (se disponível) ou **OK** para abrir a lista de canais actuais.
- 3 - Seleccione **⋮** no canto superior direito e prima **OK**.
- 4 - Seleccione **Criar lista de favoritos** e prima **OK**.
- 5 - Na lista à esquerda, seleccione um canal que pretenda marcar como favorito e prima **+** **OPTIONS**. Os canais são apresentados na lista à direita pela ordem em que são adicionados. Para anular esta acção, seleccione o canal na lista à esquerda e volte a premir **+** **OPTIONS**. Pode também seleccionar um intervalo de canais, premindo **▼** (baixo) para seleccionar o último canal do intervalo que pretende adicionar, premindo **OK** de seguida.
- 6 - Para terminar de adicionar canais, prima **←** **BACK**.
- 7 - O televisor irá pedir-lhe que altere o nome da **Lista de favoritos**. Pode utilizar o teclado no ecrã ou premir **←** **BACK** para ocultar o teclado no ecrã. Em seguida, utilize o teclado que se encontra na

parte posterior do telecomando (se disponível) para introduzir um novo nome.

Em alternativa, se a lista de canais for longa, pode seleccionar um canal e premir **+ OPTIONS** para abrir o menu de opções. Em seguida, seleccione **Criar lista de favoritos** e prima **OK**.

Para criar uma nova lista de canais favoritos copiando a lista de canais favoritos existente...

- 1 - Prima **TV** para mudar para o televisor.
- 2 - Prima **≡ LIST** (se disponível) ou **OK** para abrir a lista de canais actuais.
- 3 - Seleccione **⋮** no canto superior direito e prima **OK**.
- 4 - Seleccione **Duplicar lista de favoritos** e prima **OK**.
- 5 - Na lista à esquerda, seleccione um canal que pretenda marcar como favorito e prima **+ OPTIONS**. Os canais são apresentados na lista à direita pela ordem em que são adicionados. Para anular esta acção, seleccione o canal na lista à esquerda e volte a premir **+ OPTIONS**. Pode também seleccionar um intervalo de canais, premindo **▼** (baixo) para seleccionar o último canal do intervalo que pretende adicionar, premindo **OK** de seguida.
- 6 - Para terminar de adicionar canais, prima **← BACK**.
- 7 - O televisor irá pedir-lhe que altere o nome da **Lista de favoritos**. Pode utilizar o teclado no ecrã ou premir **← BACK** para ocultar o teclado no ecrã. Em seguida, utilize o teclado que se encontra na parte posterior do telecomando (se disponível) para introduzir um novo nome.

Pode adicionar uma gama de canais de uma só vez ou iniciar uma **Lista de favoritos** duplicando a lista de canais com todos os canais e removendo os canais que não deseja.

Adicionar um intervalo de canais

Para adicionar de uma só vez um intervalo consecutivo de canais a uma **Lista de favoritos**, pode utilizar **Sel. intervalo**.

Para adicionar um intervalo de canais...

- 1 - Prima **➡ SOURCE**.
- 2 - Seleccione **Favoritos**.
- 3 - Abra a **Lista de favoritos** onde pretende adicionar o intervalo de canais.
- 4 - Seleccione **⋮** no canto superior direito e prima **OK**.
- 5 - Seleccione **Editar lista de favoritos** e prima **OK**.
- 6 - Na lista à esquerda, seleccione o primeiro canal do intervalo que pretende adicionar e prima **OK**.
- 7 - Prima **▼** (baixo) para seleccionar o último canal do intervalo que pretende adicionar e, em seguida, prima **OK**.

8 - Seleccione **Adicionar** e prima **OK**. Os canais são assinalados à esquerda.

Alterar nome da lista de favoritos

Apenas pode alterar o nome da uma **Lista de favoritos**.

Para alterar o nome da **Lista de favoritos**...

- 1 - Prima **➡ SOURCE**.
- 2 - Seleccione **Favoritos**.
- 3 - Seleccione **⋮** no canto superior direito e prima **OK**.
- 4 - Seleccione **Alterar nome da lista de favoritos** e prima **OK**.
- 5 - Utilize o teclado no ecrã ou prima **← BACK** para ocultar o teclado no ecrã. Em seguida, utilize o teclado que se encontra na parte posterior do telecomando (se disponível) para introduzir um novo nome.
- 6 - Depois disso, vire o telecomando, seleccione **Fechar** e prima **OK**.
- 7 - Prima **← BACK** para fechar a lista de canais.

Eliminar uma lista de favoritos

Apenas pode eliminar uma **Lista de favoritos**.

Para eliminar uma **Lista de favoritos**...

- 1 - Prima **➡ SOURCE**.
- 2 - Seleccione **Favoritos**.
- 3 - Seleccione **⋮** no canto superior direito e prima **OK**.
- 4 - Seleccione **Remover lista de favoritos** e prima **OK**.

Reordenar canais

Apenas numa **Lista de favoritos** é possível alterar a sequência de canais (reordenar).

Para alterar a sequência de canais...

- 1 - Prima **➡ SOURCES**, e seleccione **Favoritos**.
- 2 - Abra a **Lista de favoritos** que pretende reordenar.
- 3 - Seleccione **⋮** no canto superior direito e prima **OK**.
- 4 - Seleccione **Reordenar canais** e prima **OK**.
- 5 - Na **Lista de favoritos**, seleccione o canal que pretende reordenar e prima **OK**. (O canal é assinalado com uma caixa cinzenta)
- 6 - Com as teclas **▲** (cima) ou **▼** (baixo), mova o canal para onde desejar.
- 7 - Prima **OK** para confirmar a nova localização.
- 8 - Pode reordenar canais com o mesmo método até fechar a **Lista de favoritos** com a tecla **← BACK**.

Texto/Teletexto

Páginas de teletexto

Para abrir o teletexto, prima **TEXT** enquanto estiver a ver canais de TV.

Para fechar o teletexto, prima novamente **TEXT**.

Seleccionar uma página de teletexto

Para seleccionar uma página. . .

1 - Introduza o número da página com as teclas numéricas.

2 - Utilize as teclas das setas para navegar.

3 - Prima uma tecla colorida para seleccionar um assunto com código de cores na parte inferior do ecrã.

Subpáginas do teletexto

O número de uma página de teletexto pode suportar várias subpáginas. Os números da subpágina são apresentados numa barra junto ao número da página principal.

Para seleccionar uma subpágina, prima **<** ou **>**.

Teletexto Páginas de teletexto

Algumas emissoras incluem teletexto T.O.P.

Para abrir páginas de teletexto Dentro do teletexto, prima **+** **OPTIONS**, seleccione **Visão geral de T.O.P.**.

Páginas favoritas

O televisor elabora uma lista das últimas 10 páginas do teletexto abertas por si. Agora pode reabri-las facilmente na coluna das páginas de teletexto favoritas.

1 - No teletexto, seleccione **♥** (coração) no canto superior esquerdo do ecrã para visualizar a coluna das páginas favoritas.

2 - Prima **▼** (baixo) ou **▲** (cima) para seleccionar o número de uma página e prima **OK** para abrir a página.

Pode limpar a lista com a opção **Apagar páginas favoritas**.

Pesquisar teletexto

Pode seleccionar uma palavra e pesquisar todas as ocorrências desta palavra no teletexto.

1 - Abra uma página de teletexto e prima **OK**.

2 - Seleccione uma palavra ou um número com as teclas de seta.

3 - Prima **OK** para ir imediatamente para a ocorrência seguinte desta palavra ou deste número.

4 - Volte a premir **OK** para ir para a próxima ocorrência.

5 - Para parar a pesquisa, prima **▲** (cima) até não estar seleccionado nada.

Teletexto de um dispositivo ligado

Alguns dispositivos que recebem canais de TV também podem disponibilizar teletexto.

Para abrir Teletexto de um dispositivo conectado. . .

1 - Prima **→** **SOURCES** seleccione o dispositivo e prima **OK**.

2 - Quando estiver a ver um canal no dispositivo, prima **+** **OPTIONS**, seleccione **Mostrar as teclas do dispositivo**, depois seleccione a tecla **≡** e prima **OK**.

3 - Prima **←** **BACK** para ocultar as teclas do dispositivo.

4 - Volte a premir **←** **BACK** para fechar o teletexto.

Teletexto digital (apenas Reino Unido)

Algumas emissoras digitais oferecem teletexto digital dedicado ou TV interactiva nos seus canais de TV digital. Isto inclui teletexto normal, utilizando as teclas numéricas, coloridas e de seta para seleccionar e navegar.

Prima **←** **BACK** para fechar o teletexto digital.

Opções do teletexto

No teletexto, prima **+** **OPTIONS** para seleccionar as seguintes opções...

- **Congelar página**

Para parar a rotação automática das subpáginas.

- **Ecrã duplo/ecrã total**

Para apresentar o canal de TV e o teletexto lado a lado.

- **Visualizar T.O.P.**

Para abrir páginas de teletexto T.O.P.

- **Aumentar**

Para aumentar a página de teletexto para obter uma leitura confortável.

- **Mostrar**

Para mostrar as informações ocultas numa página.

- **Percorrer subpágina**

Para percorrer as subpáginas, caso estas estejam disponíveis.

- **Ocultar/mostrar páginas favoritas**

Para ocultar ou mostrar a lista de páginas favoritas.

- **Apagar páginas favoritas**

Para limpar a lista de páginas favoritas.

- **Idioma**

Para mudar o grupo de caracteres que o teletexto utiliza para uma apresentação correcta.

- **Teletexto 2.5**

Para activar o Teletexto 2.5 para mais cores e melhores grafismos.

Configuração do teletexto

Idioma de teletexto

Algumas emissoras de televisão digital disponibilizam diversos idiomas de Teletexto.

Para definir o idioma de Teletexto principal e secundário. . .

1 - Prima **⚙**, seleccione **Todas as definições** e

prima OK.

2 - Seleccione Região e idioma e prima ► (direito) para aceder ao menu.

3 - Seleccione Idioma > Teletexto principal ou Teletexto secundário .

4 - Seleccione os seus idiomas preferidos para o teletexto.

5 - Prima ◀ (esquerda) repetidamente, se necessário, para fechar o menu.

Teletexto 2.5

Se disponível, o teletexto 2.5 inclui mais cores e melhores gráficos. O teletexto 2.5 está activado por predefinição de fábrica.

Para desactivar o teletexto 2.5...

1 - Prima TEXT.

2 - Com o teletexto aberto no ecrã, prima + OPTIONS.

3 - Seleccione Text 2.5 > Desligado e prima OK.

4 - Prima ◀ (esquerda) repetidamente, se necessário, para fechar o menu.

Ligar dispositivos

Sobre as ligações

Guia de conectividade

Ligue sempre um dispositivo ao televisor com a ligação de maior qualidade disponível. Utilize também cabos de boa qualidade para garantir uma boa transferência da imagem e do som.

Quando liga um dispositivo, o televisor reconhece o seu tipo e atribui a cada dispositivo uma designação de tipo correcta. Pode alterar a designação de tipo se desejar. Se estiver definida uma designação de tipo correcta para um dispositivo, o televisor activa automaticamente as definições de TV ideais, quando muda para este dispositivo no menu Fontes.

Se precisar de ajuda para ligar vários dispositivos ao televisor, pode visitar o guia de conectividade para televisores da Philips. O guia fornece informações sobre como ligar e que cabos utilizar.

Visite www.connectivityguide.philips.com

Porta da antena

Se tiver uma set-top box (um receptor digital) ou um gravador, ligue os cabos da antena de modo a que o sinal da antena passe primeiro pela set-top box e/ou pelo gravador antes de entrar no televisor. Assim, a antena e a set-top box podem enviar possíveis canais adicionais para o gravador gravar.

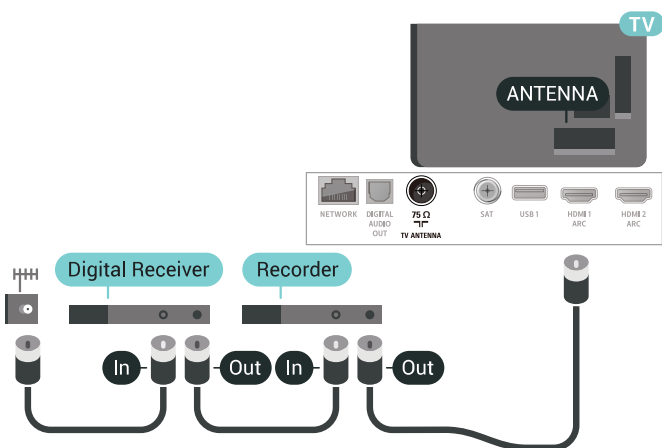

Portas HDMI

Qualidade HDMI

Uma ligação HDMI oferece a melhor qualidade de imagem e de som. Um único cabo combina os sinais de vídeo e áudio. Utilize um cabo HDMI para o sinal de televisão.

Para garantir a transferência com a melhor qualidade do sinal, utilize um cabo HDMI de alta velocidade que não tenha mais de 5 m de comprimento.

Se um dispositivo ligado por HDMI não estiver a funcionar correctamente, verifique se uma definição diferente de HDMI Ultra HD resolve este problema. Para obter mais informações, em **Ajuda**, seleccione **Palavras-chave** e procure **HDMI Ultra HD**.

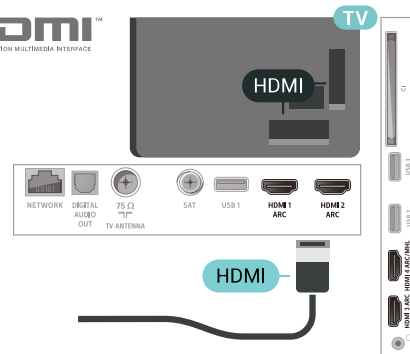

Protecção contra cópia

Os cabos HDMI suportam HDCP 2.2 (High-bandwidth Digital Content Protection - Protecção de conteúdos digitais de banda larga). HDCP é um sinal de protecção de cópia que previne a cópia de conteúdos de um disco DVD ou disco Blu-ray. Também referida como DRM (Digital Rights Management).

HDMI ARC

Todas as ligações HDMI do televisor têm HDMI ARC (Audio Return Channel).

Se o dispositivo, normalmente um sistema de cinema em casa, também tiver uma ligação HDMI ARC, ligue-o a uma das entradas HDMI deste televisor. Com a ligação HDMI ARC, não precisa de ligar o cabo áudio adicional que envia o som da imagem do televisor para o sistema de cinema em casa. A ligação HDMI ARC combina ambos os sinais.

Pode utilizar qualquer ligação HDMI neste televisor

para ligar o sistema de cinema em casa. No entanto, a ARC está disponível apenas para 1 dispositivo/ligação de cada vez.

HDMI MHL

Com HDMI MHL, pode enviar o que vê no seu smartphone ou tablet Android para um ecrã do televisor.

A ligação HDMI 4 neste televisor incorpora a MHL 2.0 (Ligação móvel de alta definição).

Esta ligação com fios oferece grande estabilidade e banda larga, tempo de espera reduzido, nenhuma interferência na ligação sem fios e reprodução de som de boa qualidade. Para além disso, a ligação MHL irá carregar a bateria do seu smartphone ou tablet. Apesar de ligado, o seu dispositivo móvel não será carregado enquanto o televisor se encontrar no modo de espera.

Informe-se sobre qual o cabo MHL passivo mais adequado para o seu dispositivo móvel. Em particular, com o conector HDMI numa parte lateral do televisor, qual o tipo de conector de que necessita para estabelecer ligação com o seu smartphone ou tablet.

MHL, Mobile High-Definition Link e o logótipo MHL Logo são marcas comerciais ou marcas comerciais registadas da MHL, LLC.



HDMI CEC - EasyLink

Uma ligação HDMI oferece a melhor qualidade de imagem e de som. Um único cabo combina os sinais de vídeo e áudio. Utilize um cabo HDMI para sinais de televisão HD (Alta Definição). Para garantir a transferência com a melhor qualidade do sinal, utilize um cabo HDMI de alta velocidade que não tenha mais de 5 m de comprimento.

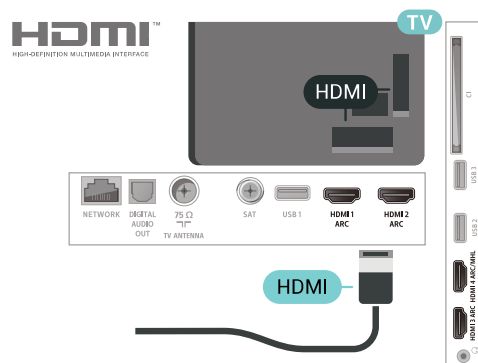

EasyLink HDMI CEC

Se os seus dispositivos estiverem ligados através de HDMI e tiverem EasyLink, pode controlá-los com o telecomando do televisor. O EasyLink HDMI CEC tem de estar ligado no televisor e no dispositivo ligado.

O EasyLink permite-lhe utilizar o telecomando do televisor para controlar um dispositivo ligado. O EasyLink usa a ligação HDMI CEC (Consumer Electronics Control - controlo de electrónica de consumo) para comunicar com os dispositivos ligados. Os dispositivos têm de ser compatíveis com HDMI CEC e têm de estar ligados com uma ligação HDMI.

Configuração EasyLink

O televisor é fornecido com o EasyLink activado. Certifique-se de que todas as definições HDMI CEC estão devidamente configuradas nos dispositivos EasyLink ligados. A EasyLink poderá não funcionar com dispositivos de outras marcas.

HDMI CEC noutras marcas

A funcionalidade HDMI CEC tem nomes diferentes em marcas diferentes. Alguns exemplos: Anynet, Aquos Link, Bravia Theatre Sync, Kuro Link, Simplink e Viera Link. Nem todas as marcas são totalmente compatíveis com EasyLink.

Os nomes das marcas HDMI CEC indicados a título exemplificativo são propriedade dos respectivos fabricantes.

DVI para HDMI

Se ainda possuir um dispositivo que tem apenas uma ligação DVI, pode ligar o dispositivo a qualquer ligação HDMI com um adaptador de DVI para HDMI.

Utilize um adaptador DVI para HDMI se o seu dispositivo tiver apenas uma ligação DVI. Utilize uma das ligações HDMI e adicione um cabo Audio L/R (minificha de 3,5 mm) à entrada Audio IN para o som, na parte posterior do televisor.

Scart

A ligação SCART é uma ligação de boa qualidade.

A ligação SCART pode ser utilizada para sinais de vídeo CVBS e RGB mas não pode ser utilizada para sinais de televisão HD (Alta definição). A ligação SCART combina os sinais de vídeo e áudio. Esta também suporta a reprodução NTSC.

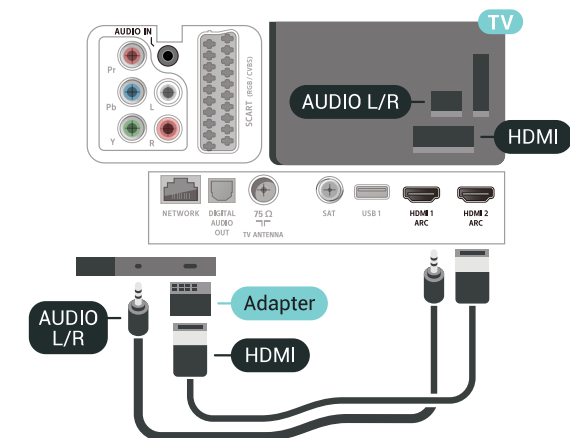
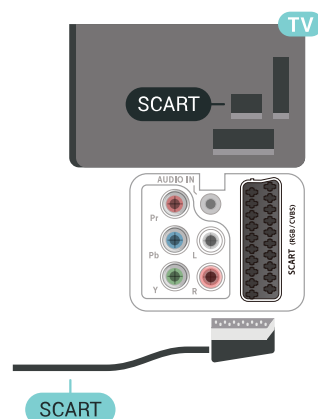

Protecção contra cópia

Os cabos DVI e HDMI suportam HDCP (High-bandwidth Digital Contents Protection - Protecção de conteúdos digitais de banda larga). HDCP é um sinal de protecção de cópia que previne a cópia de conteúdos de um disco DVD ou disco Blu-ray. Também referida como DRM (Digital Rights Management).

Y Pb Pr - componente

A ligação Vídeo componente Y Pb Pr é uma ligação de alta qualidade.

A ligação YPbPr pode ser usada para sinais de televisão HD (Alta definição). Para além dos sinais Y, Pb e Pr, adicione os sinais áudio da esquerda e da direita para o som.

Faça corresponder as cores do conector YPbPr (verde, azul, vermelho) com as fichas do cabo. Utilize um cabo cinch de Audio L/R se o seu dispositivo também tiver som.

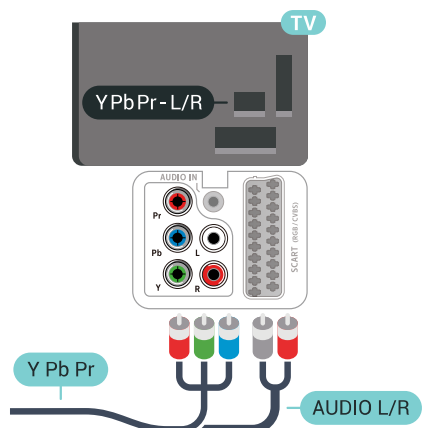

Saída de áudio - óptica

A saída de áudio óptica é uma ligação de som de alta qualidade.

Esta ligação óptica é compatível com canais de áudio 5.1. Se o seu dispositivo, normalmente um sistema de cinema em casa, não tiver uma ligação HDMI ARC, pode utilizar esta ligação com a entrada de áudio óptica no sistema de cinema em casa. A ligação de saída de áudio óptica envia o som do televisor para o sistema de cinema em casa.

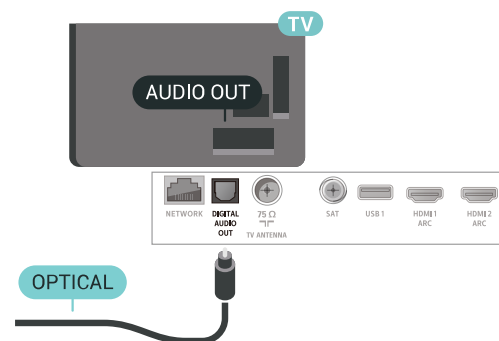

CAM com smartcard - CI+

Sobre o CI+

Nota: Não suportado para os países da Ásia, Pacífico, Médio Oriente e África.

CI+

Este televisor é compatível com o acesso condicionado CI+.

A CI+ permite-lhe ver programas de qualidade HD, como filmes e desporto, disponibilizados pelas operadoras de televisão digital na sua região. Estes programas são codificados pela operadora em questão e decodificados com um módulo CI+ pré-pago.

As operadoras de televisão digital fornecem um módulo CI+ (Módulo de acesso condicionado - CAM) e o smartcard correspondente, se optar pelos seus programas de assinatura. Estes programas têm um elevado nível de protecção contra cópia.

Contacte uma operadora de televisão digital para mais informações sobre os termos e as condições.



Smartcard

As operadoras de televisão digital fornecem um módulo CI+ (Módulo de acesso condicionado - CAM) e o smartcard correspondente, se optar pelos seus programas de assinatura.

Insira o smartcard no módulo CAM. Consulte as instruções que recebeu do operador.

Para inserir o CAM no televisor...

- 1 - Consulte o método de inserção correcto no CAM. A introdução incorrecta poderá danificar o CAM e o televisor.
- 2 - Enquanto está a olhar para a parte posterior do televisor, com a parte frontal do CAM voltada para si, insira cuidadosamente o CAM na ranhura **COMMON INTERFACE**.
- 3 - Empurre até encaixar. Deixe-o na ranhura permanentemente.

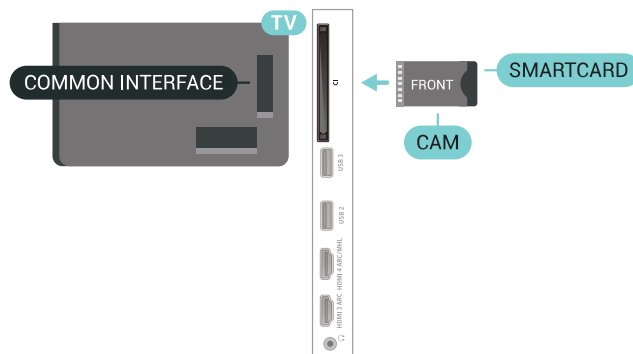

Quando liga o televisor, pode demorar alguns minutos até o CAM ser activado. Se for introduzido um CAM e os custos da assinatura forem pagos (os métodos de assinatura podem diferir), pode assistir aos canais codificados suportados pelo smartcard do CAM.

O CAM e o smartcard destinam-se exclusivamente ao seu televisor. Se retirar o CAM, não poderá continuar a assistir aos canais codificados suportados pelo CAM.

Palavras-passe e códigos PIN

Para alguns CAMs, tem de introduzir um código PIN para assistir aos seus canais. Quando definir o código PIN para o CAM, recomendamos que utilize o mesmo código que usa para desbloquear o televisor.

Para definir o código PIN para o CAM...

- 1 - Prima **SOURCES**.
- 2 - Selecciono o tipo de canal no qual está a utilizar o CAM para **Ver televisão**.
- 3 - Prima **+ OPTIONS** e seccione **Interface comum**.
- 4 - Seccione a operadora de televisão do CAM. Os ecrãs seguintes são apresentados pela operadora de TV. Siga as instruções no ecrã para procurar a definição do código PIN.

Sistema de Cinema em Casa-HTS

Ligar com HDMI ARC

Utilize um cabo HDMI para ligar um sistema de cinema em casa ao televisor. Pode ligar um SoundBar da Philips ou um sistema de cinema em casa com leitor de discos incorporado.

HDMI ARC

Se o seu sistema de cinema em casa tiver uma ligação HDMI ARC, pode utilizar qualquer ligação HDMI do televisor para estabelecer a ligação. Com o HDMI ARC, não precisa de ligar o cabo de áudio adicional. A ligação HDMI ARC combina ambos os sinais.

Todas as ligações HDMI do televisor oferecem o sinal ARC (Audio Return Channel). No entanto, depois de ligar o sistema de cinema em casa, o televisor só pode enviar o sinal ARC a esta ligação HDMI.

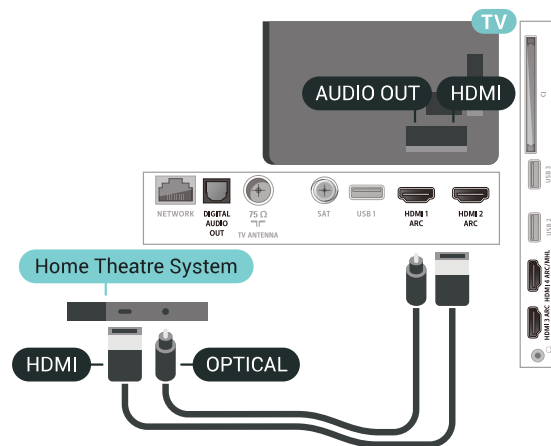

Sincronização de áudio para vídeo

Se o som não coincidir com o vídeo no ecrã, é possível definir um atraso na maioria dos sistemas de cinema em casa com leitor de discos para que estes coincidam.

Problemas com som do sistema de cinema em casa

Som com ruído elevado

Se assistir a um vídeo de uma unidade flash USB introduzida ou de um computador ligado, o som do seu sistema de cinema em casa pode ficar distorcido. Este ruído é ouvido quando o ficheiro de áudio ou vídeo tem som DTS, mas o sistema de cinema em casa não possui processamento de som DTS. Pode resolver isto, regulando o Formato da saída de áudio do televisor para Estéreo (não comprimido).

Prima para Todas as definições > Som > Avançado > Formato da saída de áudio.

Sem som

Se não conseguir ouvir o som do televisor no seu sistema de cinema em casa, verifique se ligou o cabo HDMI à ligação HDMI ARC no sistema de cinema em casa. Todas as ligações HDMI no televisor são ligações HDMI ARC.

Sincronização de áudio para vídeo

Se o som não coincidir com o vídeo no ecrã, é possível definir um atraso na maioria dos sistemas de cinema em casa com leitor de discos para que estes coincidam.

Ligar com HDMI

Utilize um cabo HDMI para ligar um sistema de cinema em casa ao televisor. Pode ligar um SoundBar da Philips ou um sistema de cinema em casa com leitor de discos incorporado.

Se o sistema de cinema em casa não tiver uma ligação HDMI ARC, adicione um cabo de áudio óptico (Toslink) para enviar o som da imagem do televisor para o sistema de cinema em casa.

6.8

Smartphones e tablets

Para ligar um smartphone ou tablet ao televisor, pode utilizar uma ligação com ou sem fios.

Sem fios

Para uma ligação sem fios, transfira a aplicação Philips TV Remote App no seu smartphone ou tablet a partir da sua loja de aplicações favorita.

Com fios

Para uma ligação com fios, utilize a ligação HDMI 4 MHL na parte posterior do televisor. Para obter informações, em Ajuda, seleccione **Palavras-chave** e procure **HDMI MHL** para mais informações.

6.9

Leitor de discos Blu-Ray

Utilize um cabo HDMI de alta velocidade para ligar o leitor de discos Blu-ray ao televisor.

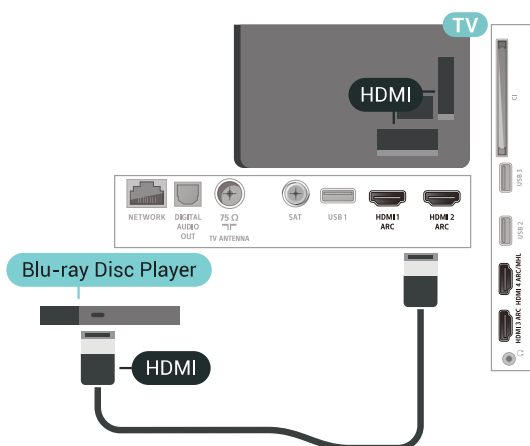

Se o leitor de discos Blu-ray tiver EasyLink HDMI CEC, pode controlá-lo com o telecomando do televisor.

6.10

Leitor de DVD

Utilize um cabo HDMI para ligar o leitor de DVD ao televisor.

Em alternativa, pode utilizar um cabo SCART se o dispositivo não tiver uma ligação HDMI.

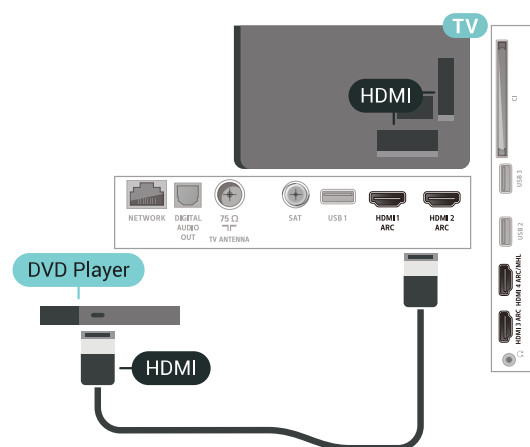

Se o leitor de DVD estiver ligado através de HDMI e tiver EasyLink CEC, pode controlá-lo com o telecomando do televisor.

6.11

Bluetooth - altifalantes e comandos de jogo

Do que necessita

Pode ligar um dispositivo sem fios com Bluetooth® a este televisor – um altifalante, um subwoofer, um soundbar ou auscultadores sem fios. Também pode ligar um comando de jogos sem fios com Bluetooth LE.

Para reproduzir o som do televisor num altifalante sem fios, tem de emparelhar o altifalante sem fios com o televisor. Pode emparelhar alguns altifalantes sem fios e um máximo de 4 dispositivos Bluetooth LE (Low Energy = baixo consumo). O televisor pode reproduzir o som de apenas um altifalante de cada vez. Se ligar um subwoofer, o som é reproduzido no televisor e no subwoofer. Se ligar um SoundBar, o som é reproduzido apenas no SoundBar.

Atenção - sincronização áudio para vídeo

Muitos sistemas de altifalante Bluetooth possuem uma "latência" elevada. Latência elevada significa que existe um desfasamento de áudio no vídeo, provocando uma dessincronização labial. Antes de adquirir um sistema de altifalantes Bluetooth, informe-se sobre os modelos mais recentes e procure um dispositivo com uma classificação de baixa latência. Aconselhe-se junto do seu representante.

Emparelhar um dispositivo

Posicione o altifalante sem fios a uma distância de 5 metros do televisor. Leia o manual do utilizador do dispositivo para obter informações específicas sobre o emparelhamento e o alcance sem fios. Certifique-se de que a definição de Bluetooth no televisor está activada.

Assim que um comando de jogos sem fios estiver emparelhado, pode utilizá-lo. Quando um altifalante sem fios estiver emparelhado, pode seleccioná-lo para reproduzir o som do televisor. Quando um dispositivo estiver emparelhado, não é necessário emparelhá-lo novamente, excepto se remover o dispositivo.

Para emparelhar um altifalante sem fios com o televisor...

- 1 - Ligue o altifalante sem fios e coloque-o dentro do alcance do televisor.
- 2 - Prima , seleccione **Todas as definições** e prima **OK**.
- 3 - Seleccione **Sem fios e redes** e prima **>** (direito) para aceder ao menu.
- 4 - Seleccione **Bluetooth > Procurar dispositivo**

Bluetooth.

5 - Seleccione **Iniciar** e prima **OK**. Siga as instruções no ecrã. Irá proceder ao emparelhamento do dispositivo com o televisor e este irá memorizar a ligação. Poderá ser necessário primeiro desemparelhar um dispositivo emparelhado se o número máximo de dispositivos emparelhados tiver sido alcançado.

6 - Seleccione o tipo de dispositivo (auscultadores, subwoofer,...).

7 - Prima **←** (esquerda) repetidamente, se necessário, para fechar o menu.

Seleccionar um dispositivo

Quando um altifalante sem fios Bluetooth estiver emparelhado, pode seleccioná-lo para reproduzir o som do televisor.

Para seleccionar um altifalante para reproduzir o som do televisor...

- 1 - Prima **⚙️**, seleccione **Altifalantes** e prima **OK**.
- 2 - Seleccione o sistema de altifalante pretendido.
- 3 - Prima **←** (esquerda) repetidamente, se necessário, para fechar o menu.

Remover um dispositivo

Pode ligar ou desligar um dispositivo sem fios Bluetooth. Quando um dispositivo Bluetooth está ligado, pode utilizar o comando de jogos ou ouvir o som do televisor através do altifalante sem fios. Também pode remover um dispositivo sem fios Bluetooth. Se remover um dispositivo sem fios Bluetooth, o dispositivo será desemparelhado.

Para remover ou desligar um dispositivo sem fios...

- 1 - Prima **⚙️**, seleccione **Todas as definições** e prima **OK**.
- 2 - Seleccione **Sem fios e redes**.
- 3 - Seleccione **Bluetooth > Remover dispositivo**.
- 4 - Na lista, seleccione o dispositivo sem fios.
- 5 - Seleccione **Desligar** ou **Remover**.
- 6 - Seleccione **OK**.
- 7 - Prima **←** (esquerda) repetidamente, se necessário, para fechar o menu.

Ligar ou desligar Bluetooth

Para ligar dispositivos Bluetooth sem fios, certifique-se de que o Bluetooth está ligado.

Para ligar o Bluetooth...

- 1 - Prima **⚙️**, seleccione **Todas as definições** e prima **OK**.
- 2 - Seleccione **Sem fios e redes**.

3 - Seleccione **Bluetooth > Bluetooth ligado/desligado**.

4 - Seleccione **Ligado** ou **Desligado**.

5 - Prima **←** (esquerda) repetidamente, se necessário, para fechar o menu.

6.12

Auscultadores

Pode ligar uns auscultadores à ligação **🎧** na parte posterior do televisor. A ligação consiste numa minificha de 3,5 mm. Pode ajustar o volume dos auscultadores em separado.

Para ajustar o volume...

- 1 - Prima **⚙️** e seleccione **Volume dos auscultadores**.
- 2 - Prima as setas **▲** (cima) ou **▼** (baixo) para ajustar o valor.
- 3 - Prima **←** (esquerda) repetidamente, se necessário, para fechar o menu.

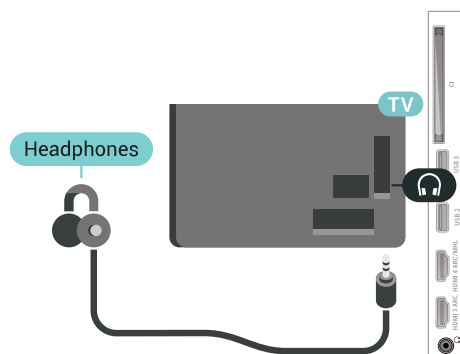

6.13

Consola de jogos

HDMI

Para garantir a melhor qualidade, utilize um cabo HDMI de alta velocidade para ligar a consola de jogos ao televisor.

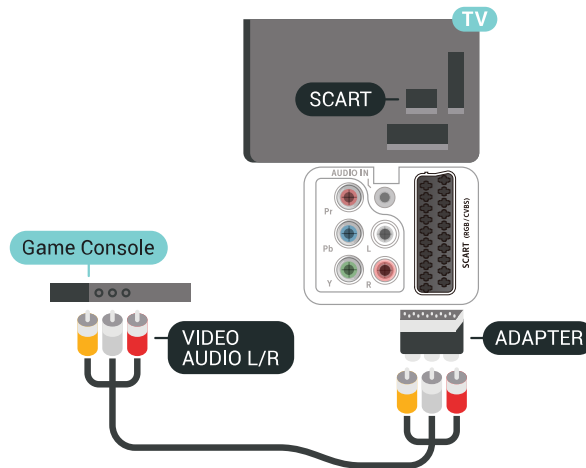
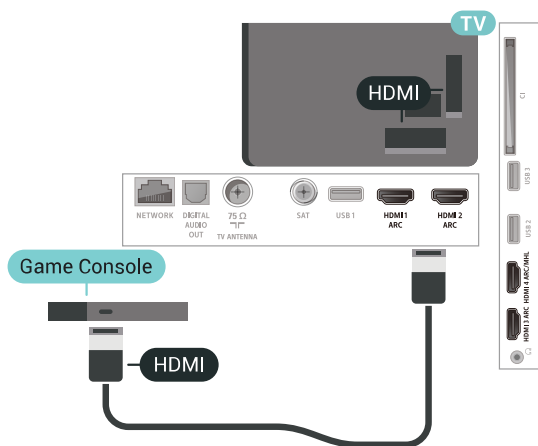

Y Pb Pr

Ligue a consola de jogos ao televisor através de um cabo de componente de vídeo (Y Pb Pr) e um cabo de áudio L/R.

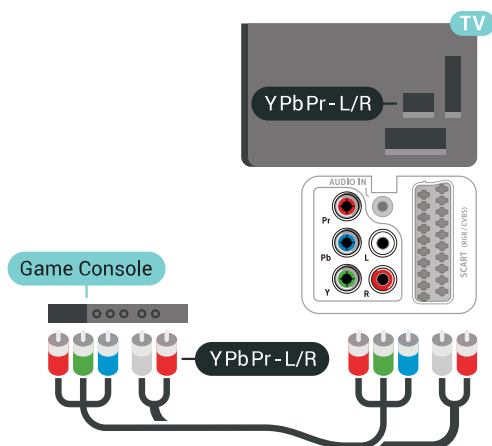

Scart

Ligue a consola de jogos ao televisor através de um cabo composto (CVBS) e um cabo de áudio L/R.

Se a sua consola de jogos tiver apenas uma saída de vídeo (CVBS) e Audio L/R, utilize um adaptador de Video Audio L/R para SCART (vendido em separado) para ligar à ligação SCART.

Melhor definição

Antes de iniciar um jogo numa consola de jogos ligada, aconselhamo-lo a configurar o televisor para a definição ideal Jogo.

Para configurar o televisor para a definição ideal...

- 1 - Prima , seleccione Todas as definições e prima OK.
- 2 - Seleccione Imagem e prima > (direito) para aceder ao menu.
- 3 - Seleccione Estilo de imagem > Jogo.
- 4 - Prima < (esquerda) repetidamente, se necessário, para fechar o menu.

6.14

Comando de jogo

Ligar um comando de jogo

Para jogar jogos da Internet neste televisor, pode ligar uma gama seleccionada de comandos de jogo sem fios. Pode utilizar os comandos de jogos com um nano receptor USB ou com Bluetooth.

Para ligar um comando de jogos com um nano receptor USB...

- 1 - Introduza o pequeno nano receptor numa das ligações USB na parte lateral do televisor. O nano receptor sem fios é fornecido com o comando de jogo.
- 2 - Se o comando de jogo estiver ligado, pode utilizá-lo.

Pode conectar um segundo comando de jogo na segunda ligação USB na parte lateral do televisor.

Problemas

Para resolver possíveis interferências com outros dispositivos sem fios no televisor...

- Utilize uma extensão USB e afaste o nano receptor cerca de 1 metro do televisor.
- Em alternativa, pode utilizar um hub USB com alimentação ligado ao televisor e inserir os nano receptores no hub USB.

6.15

Disco rígido USB

Do que necessita

Se ligar um disco rígido USB, pode colocar em pausa ou gravar transmissões de TV digital (transmissões DVB ou semelhantes).

Espaço mínimo do disco

- Para colocar em pausa

Para colocar uma emissão em pausa, precisa de um disco rígido compatível com USB 2.0 com um espaço livre mínimo de 4 GB.

- Para gravar

Para colocar em pausa e gravar emissões, precisa de, no mínimo, 250 GB de espaço livre no disco.

Instalação

Para poder colocar em pausa ou gravar uma emissão, tem de ligar e formatar um disco rígido USB. A formatação elimina todos os ficheiros do disco rígido USB.

1 - Ligue o disco rígido USB a uma das ligações **USB** no televisor. Não ligue outro dispositivo USB às outras portas USB durante a formatação.

2 - Ligue o disco rígido USB e o televisor.

3 - Quando o televisor estiver sintonizado num canal de televisão digital, prima **||** (Pausa). Tentar colocar em pausa inicia a formatação.

Siga as instruções no ecrã.

Quando o disco rígido USB estiver formatado, deixe-o sempre ligado.

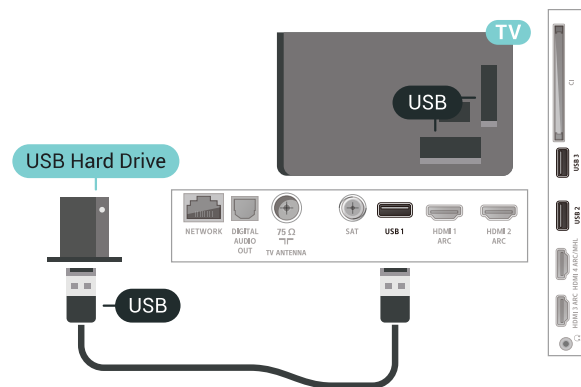

Aviso

O disco rígido USB está formatado exclusivamente para este televisor, não pode utilizar as gravações guardadas noutra televisor ou PC. Não copie nem altere os ficheiros de gravação no disco rígido USB através de uma aplicação do PC. Tal irá danificar as gravações. Quando formatar outro disco rígido USB, o conteúdo do disco anterior perder-se-á. Um disco rígido USB instalado no seu televisor terá de ser reformatado para ser utilizado num computador.

Formatar

Antes de poder colocar em pausa e gravar uma emissão ou guardar aplicações, tem de ligar e formatar um disco rígido USB. A formatação elimina todos os ficheiros do disco rígido USB. Se pretender gravar uma emissão com os dados do Guia de TV da Internet, tem de estabelecer uma ligação à Internet antes de instalar o disco rígido USB.

Aviso

O disco rígido USB está formatado exclusivamente para este televisor, não pode utilizar as gravações guardadas noutra televisor ou PC. Não copie nem altere os ficheiros de gravação no disco rígido USB através de uma aplicação do PC. Tal irá danificar as gravações. Quando formatar outro disco rígido USB, o conteúdo do disco anterior perder-se-á. Um disco rígido USB instalado no seu televisor terá de ser reformatado para ser utilizado num computador.

Para formatar um disco rígido USB...

1 - Ligue o disco rígido USB a uma das ligações **USB** no televisor. Não ligue outro dispositivo USB às outras portas USB durante a formatação.

2 - Ligue o disco rígido USB e o televisor.

3 - Quando o televisor estiver sintonizado num canal de televisão digital, prima **||** (Pausa). Tentar colocar em pausa inicia a formatação. Siga as instruções no ecrã.

4 - O televisor solicitar-lhe-á que utilize o disco

rígido USB para guardar aplicações, concorde se assim o pretender.

5 - Quando o disco rígido USB estiver formatado, deixe-o sempre ligado.

para aceder ao menu.

3 - Selecione **Definições do teclado USB** para iniciar a configuração do teclado.

Teclas especiais

Teclas para introduzir texto

- Tecla Enter = OK
- Backspace = eliminar carácter atrás do cursor
- Teclas de seta = navegar dentro de um campo de texto
- Para alternar entre esquemas do teclado, se estiver definido um esquema secundário, prima simultaneamente as teclas **Ctrl + barra de espaços**.

Botões para aplicações e páginas da Internet

- Tab e Shift + Tab = próximo e anterior
- Home = voltar para o início da página
- End = avançar para o final da página
- Page Up = retroceder à página anterior
- Page Down = avançar para a página seguinte
- + = aumentar um nível de zoom
- - = diminuir um nível de zoom
- * = adaptar a página Web à largura do ecrã

6.16

Teclado USB

Ligar

Ligue um teclado USB (tipo USB HID) para introduzir texto no seu televisor.

Utilize uma das ligações USB para ligar.



Configurar

Instalar o teclado

Para instalar o teclado USB, ligue o televisor e conecte o teclado USB a uma das ligações **USB** do televisor. Quando o televisor detectar o teclado pela primeira vez, pode seleccionar o seu esquema do teclado e testar a sua selecção. Se seleccionar primeiro um esquema de teclado cirílico ou grego, pode seleccionar um esquema latino como teclado secundário.

Para alterar o esquema do teclado quando já estiver um seleccionado...

- 1 - Prima , seleccione **Todas as definições** e prima **OK**.
- 2 - Selecione **Definições gerais** e prima **➤** (direito)

6.17

Unidade Flash USB

Pode ver fotografias ou reproduzir música e vídeos de uma unidade flash USB ligada.

Insira uma unidade flash USB numa das ligações USB do televisor, quando este estiver ligado.

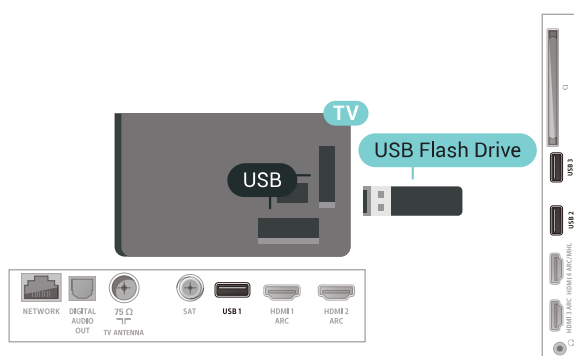

O televisor detecta a unidade flash e abre uma lista com os respectivos conteúdos.

Se a lista de conteúdos não for apresentada automaticamente, prima **SOURCES** e seleccione **USB**.

Para parar de ver o conteúdo da unidade flash USB, prima **EXIT** ou seleccione outra actividade. Para desligar a unidade flash USB, pode retirá-la quando quiser.

Para obter mais informações sobre como ver ou reproduzir conteúdo de uma unidade flash USB, em **Ajuda**, seleccione **Palavras-chave** e procure **Fotografias, vídeos e música**.

6.18

Câmara fotográfica

Para ver fotografias guardadas na sua câmara fotográfica digital, pode ligá-la directamente ao televisor.

Utilize uma das ligações USB do televisor para conectar. Ligue a câmara depois de efectuar a conexão.

Se a lista de conteúdos não for apresentada automaticamente, prima **SOURCES** e seleccione **USB**.

Pode ser necessário definir a sua câmara para transferir o conteúdo através de PTP (Picture Transfer Protocol - Protocolo de Transferência de Imagens).

Leia o manual de instruções da câmara fotográfica digital.

Para obter mais informações sobre como ver fotografias, em **Ajuda**, seleccione **Palavras-chave** e procure **Fotografias, vídeos e música**.

6.19

Câmara de filmar

HDMI

Para garantir a melhor qualidade, utilize um cabo HDMI para ligar a câmara de filmar ao televisor.

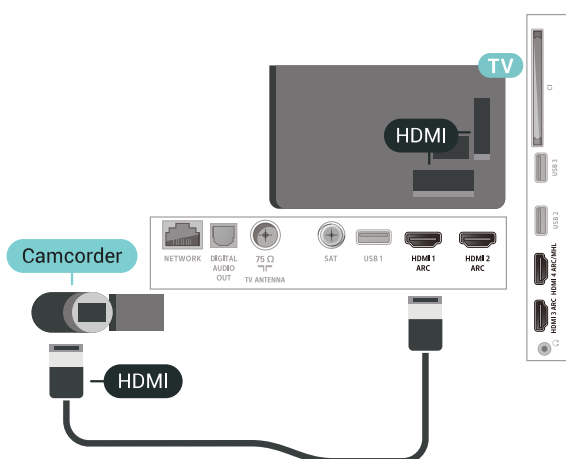

Audio Video L/R / Scart

Pode utilizar uma ligação HDMI, YPbPr ou SCART para ligar a sua câmara de filmar. Se esta tiver apenas uma saída de vídeo (CVBS) e Audio L/R, utilize um adaptador de Video Audio L/R para SCART (vendido em separado) para ligar à ligação SCART.

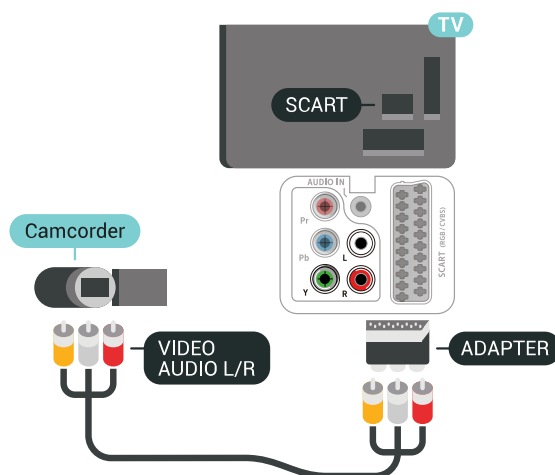

6.20

Computador

Ligar

Pode ligar o seu computador ao televisor e usá-lo como um monitor.

Com HDMI

Utilize um cabo HDMI para ligar o computador ao televisor.

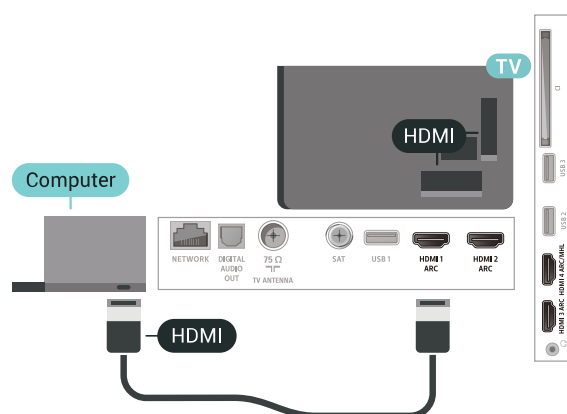

Com DVI para HDMI

Em alternativa, pode utilizar um adaptador de DVI para HDMI (vendido em separado) para ligar o computador à porta HDMI e um cabo Audio L/R (minificha de 3,5 mm) para a porta AUDIO IN L/R na parte posterior do televisor.

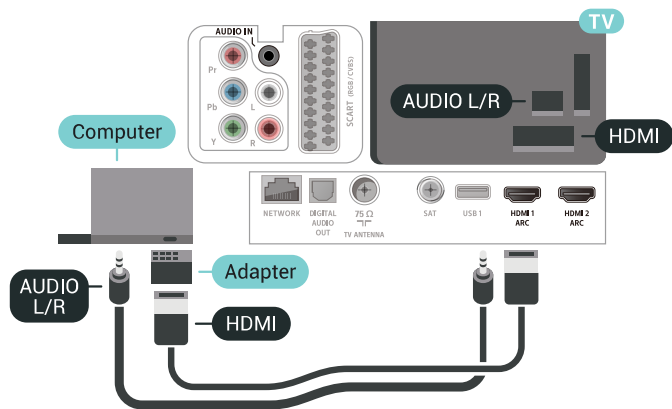

Definição ideal

Se ligar um computador, aconselhamo-lo a atribuir a esta ligação do computador o nome do tipo de dispositivo correcto no menu Fonte. Se mudar para **Computador** no menu Fonte, o televisor é configurado automaticamente para a definição ideal de Computador.

Para configurar o televisor para a definição ideal...

- 1 - Prima **⚙️**, seleccione **Todas as definições** e prima **OK**.
- 2 - Seleccione **Imagem** e prima **➤** (direito) para aceder ao menu.
- 3 - Seleccione **Avançado > Computador**.
- 4 - Seleccione **Ligado** ou **Desligado**.
- 5 - Prima **◀** (esquerda) repetidamente, se necessário, para fechar o menu.

Conectar o seu televisor Android

Rede e Internet

Rede doméstica

Para tirar partido de todas as capacidades do seu Philips Android TV, o seu televisor tem de estar ligado à Internet.

Ligue o televisor a uma rede doméstica com uma ligação à Internet de alta velocidade. Pode estabelecer uma ligação com ou sem fios entre o seu televisor e o router de rede.

Ligar à rede

Ligação sem fios

Do que necessita

Para ligar o televisor à Internet sem fios, precisa de um router Wi-Fi com uma ligação à Internet.

Utilize uma ligação à Internet (banda larga) de alta velocidade.



Para estabelecer uma ligação sem fios...

- 1 - Prima , seleccione **Todas as definições** e prima **OK**.
- 2 - Seleccione **Sem fios e redes** e prima **>** (direito) para aceder ao menu.
- 3 - Seleccione **Com fios ou Wi-Fi > Ligar à rede**.
- 4 - Seleccione **Sem fios**.
- 5 - Na lista de redes encontradas, clique na sua rede sem fios. Se a sua rede não aparecer na lista, significa que o nome da rede está oculto (desligou a transmissão SSID do router). Seleccione **Adicionar uma rede nova** para introduzir o nome da rede.
- 6 - Dependendo do tipo de router, introduza a sua chave de encriptação - WEP, WPA ou WPA2. Se já tiver introduzido a chave de encriptação para esta

rede, pode seleccionar **OK** para estabelecer a ligação de imediato.

7 - Se a ligação for estabelecida, é apresentada uma mensagem.

Wi-Fi ligado/desligado

Certifique-se de que o Wi-Fi está ligado antes de tentar ligar...

- 1 - Prima , seleccione **Todas as definições** e prima **OK**.
- 2 - Seleccione **Sem fios e redes** e prima **>** (direita).
- 3 - Seleccione **Com fios ou Wi-Fi > Wi-Fi ligado/desligado**.
- 4 - Se estiver desligado, seleccione **Ligar** e prima **OK**.

WPS

Se o seu router tiver WPS, pode ligar directamente ao router sem pesquisar redes. Se existirem dispositivos na sua rede sem fios que utilizem o sistema WEP de encriptação de segurança, não pode utilizar o WPS.

- 1 - Prima , seleccione **Todas as definições** e prima **OK**.
- 2 - Seleccione **Sem fios e redes** e prima **>** (direito) para aceder ao menu.
- 3 - Seleccione **Com fios ou Wi-Fi > Ligar à rede**.
- 4 - Seleccione **WPS**.
- 5 - Vá ao router, prima o botão WPS e volte ao televisor, num intervalo de 2 minutos.
- 6 - Clique em **Ligar** para estabelecer a ligação.
- 7 - Se a ligação for estabelecida, é apresentada uma mensagem.

WPS com código PIN

Se o seu router tiver WPS com um código PIN, pode ligar directamente ao router sem pesquisar redes. Se existirem dispositivos na sua rede sem fios que utilizem o sistema WEP de encriptação de segurança, não pode utilizar o WPS.

- 1 - Prima , seleccione **Todas as definições** e prima **OK**.
- 2 - Seleccione **Sem fios e redes** e prima **>** (direito) para aceder ao menu.
- 3 - Seleccione **Com fios ou Wi-Fi > Ligar à rede**.
- 4 - Seleccione **WPS com código PIN**.
- 5 - Anote o código PIN de 8 dígitos apresentado no ecrã e introduza-o no software do router no seu PC. Consulte o manual do router para saber onde deve introduzir o código PIN no software do router.
- 6 - Clique em **Ligar** para estabelecer a ligação.
- 7 - Se a ligação for estabelecida, é apresentada uma mensagem.

Problemas

Rede sem fios não encontrada ou com interferência.

- Os microondas, telefones DECT ou outros dispositivos Wi-Fi 802.11b/g/n nas proximidades podem perturbar a rede sem fios.
- Certifique-se de que as firewalls na sua rede permitem acesso à ligação sem fios do televisor.
- Se a rede sem fios não funcionar correctamente em sua casa, experimente instalar a rede com fios.

A Internet não funciona

- Se a ligação ao router estiver OK, verifique a ligação do router à Internet.

O computador e a ligação à Internet estão lentos

- Consulte o manual do utilizador do router sem fios relativamente ao alcance no interior, à velocidade de transferência e a outros factores que afectem a qualidade do sinal.
- Utilize uma ligação à Internet de alta velocidade (banda larga) para o seu router.

DHCP

- Se a ligação falhar, pode verificar as definições DHCP (Dynamic Host Configuration Protocol) do router. O DHCP deve estar activado.

Ligação com fios

Do que necessita

Para ligar o televisor à Internet, necessita de um router de rede com uma ligação à Internet. Utilize uma ligação à Internet (banda larga) de alta velocidade.



Efectuar a ligação

Para estabelecer uma ligação com fios...

- 1 - Ligue o router ao televisor com um cabo de rede (cabo Ethernet**).
- 2 - Certifique-se de que o router está ligado.
- 3 - Prima , seleccione **Todas as definições** e prima **NETWORK**.
- 4 - Seleccione **Sem fios e redes** e prima **>** (direito) para aceder ao menu.
- 5 - Seleccione **Com fios ou Wi-Fi > Ligar à rede**.
- 6 - Seleccione **Com fios**. O televisor procura continuamente a ligação de rede.

7 - Se a ligação for estabelecida, é apresentada uma mensagem.

Se a ligação falhar, pode verificar as definições DHCP do router. O DHCP deve estar activado.

**Para cumprir com as normas CEM, utilize um cabo Ethernet FTP Cat. 5E blindado.

Definições de rede

Ver as definições de rede

Pode ver todas as definições de rede actuais aqui. O endereço de IP e MAC, a intensidade do sinal, a velocidade, o método de encriptação, etc.

Para ver as definições de rede actuais...

- 1 - Prima , seleccione **Todas as definições** e prima **OK**.
- 2 - Seleccione **Sem fios e redes** e prima **>** (direito) para aceder ao menu.
- 3 - Seleccione **Com fios ou Wi-Fi > Ver definições de rede**.
- 4 - Prima **<** (esquerda) repetidamente, se necessário, para fechar o menu.

Configuração de rede

Se tiver conhecimentos mais aprofundados e quiser instalar a sua rede com um endereço de IP estático, defina o televisor para **IP estático**.

Para definir o televisor para IP estático...

- 1 - Prima , seleccione **Todas as definições** e prima **OK**.
- 2 - Seleccione **Sem fios e redes** e prima **>** (direito) para aceder ao menu.
- 3 - Seleccione **Com fios ou Wi-Fi > Configuração de rede** e prima **OK**.
- 4 - Seleccione **IP estático** e prima **OK** para activar **Configuração de IP estático**.
- 5 - Seleccione **Configuração de IP estático** e configure a ligação.
- 6 - Pode definir o número para o **Endereço IP**, **Máscara de rede**, **Gateway**, **DNS 1** ou **DNS 2**.
- 7 - Prima **<** (esquerda) repetidamente, se necessário, para fechar o menu.

Ligar com Wi-Fi (WoWLAN)

Pode ligar este televisor a partir do seu smartphone ou tablet se o televisor estiver em modo de espera. A definição **Ligar com Wi-Fi (WoWLAN)** tem de estar activada.

Para activar a opção WoWLAN...

- 1 - Prima , seleccione **Todas as definições** e

- prima **OK**.
- 2 - Selecciona **Sem fios e redes** e prima **▶** (direito) para aceder ao menu.
 - 3 - Selecciona **Com fios ou Wi-Fi > Ligar com Wi-Fi (WoWLAN)**.
 - 4 - Selecciona **Ligado**.
 - 5 - Prima **◀** (esquerda) repetidamente, se necessário, para fechar o menu.

Ligar o Wi-Fi

Pode ligar ou desligar o Wi-Fi no seu televisor.

Para ligar o Wi-Fi...

- 1 - Prima **⚙️**, seleccione **Todas as definições** e prima **OK**.
- 2 - Selecciona **Sem fios e redes** e prima **▶** (direito) para aceder ao menu.
- 3 - Selecciona **Com fios ou Wi-Fi > Wi-Fi ligado/desligado**.
- 4 - Selecciona **Ligado**.
- 5 - Prima **◀** (esquerda) repetidamente, se necessário, para fechar o menu.

Digital Media Renderer - DMR

Se os seus ficheiros multimédia não forem reproduzidos no seu televisor, assegure-se de que o Digital Media Renderer está activado. O DMR está activado por predefinição de fábrica.

Para ligar o DMR...

- 1 - Prima **⚙️**, seleccione **Todas as definições** e prima **OK**.
- 2 - Selecciona **Sem fios e redes** e prima **▶** (direito) para aceder ao menu.
- 3 - Selecciona **Com fios ou Wi-Fi > Digital Media Renderer - DMR**.
- 4 - Selecciona **Ligado**.
- 5 - Prima **◀** (esquerda) repetidamente, se necessário, para fechar o menu.

Smart Screen Wi-Fi

Para assistir a canais de TV digitais no seu smartphone ou tablet com a Philips TV Remote App, tem de ligar o Wi-Fi Smart Screen. Alguns canais codificados poderão não estar disponíveis no seu dispositivo móvel.

Para ligar o Wi-Fi Smart Screen...

- 1 - Prima **⚙️**, seleccione **Todas as definições** e prima **OK**.
- 2 - Selecciona **Sem fios e redes** e prima **▶** (direito) para aceder ao menu.
- 3 - Selecciona **Com fios ou Wi-Fi > Ligações Wi-Fi Smart Screen**.

- 4 - Selecciona **Ligado**.
- 5 - Prima **◀** (esquerda) repetidamente, se necessário, para fechar o menu.

Nome de rede do televisor

Se tiver mais do que um televisor na rede doméstica, pode atribuir um nome único ao televisor.

Para alterar o nome do televisor...

- 1 - Prima **⚙️**, seleccione **Todas as definições** e prima **OK**.
- 2 - Selecciona **Sem fios e redes** e prima **▶** (direito) para aceder ao menu.
- 3 - Selecciona **Com fios ou Wi-Fi > Nome de rede do televisor**.
- 4 - Introduza o nome com o teclado do telecomando.
- 5 - Para concluir, seleccione **✓**.
- 6 - Prima **◀** (esquerda) repetidamente, se necessário, para fechar o menu.

Nome de rede do televisor

Se tiver mais do que um televisor na rede doméstica, pode atribuir um nome único ao televisor.

Para alterar o nome do televisor...

- 1 - Prima **⚙️**, seleccione **Todas as definições** e prima **OK**.
- 2 - Selecciona **Sem fios e redes** e prima **▶** (direito) para aceder ao menu.
- 3 - Selecciona **Com fios ou Wi-Fi > Nome de rede do televisor**.
- 4 - Introduza o nome com o teclado no ecrã.
- 5 - Para concluir, seleccione **✓**.
- 6 - Prima **◀** (esquerda) repetidamente, se necessário, para fechar o menu.

Limpar memória da Internet

A opção Limpar memória da Internet permite-lhe limpar o registo do servidor Philips e as definições da classificação parental, os seus inícios de sessão em aplicações de lojas de vídeo, todos os favoritos da Philips App Gallery, os favoritos e o histórico da Internet. As aplicações MHEG interactivas podem também guardar os denominados "cookies" no seu televisor. Estes ficheiros também serão limpos.

Para limpar a memória da Internet...

- 1 - Prima **⚙️**, seleccione **Todas as definições** e prima **OK**.
- 2 - Selecciona **Sem fios e redes** e prima **▶** (direito) para aceder ao menu.
- 3 - Selecciona **Com fios ou Wi-Fi > Limpar memória da Internet**.

- 4 - Selecione **OK** para confirmar.
- 5 - Prima **←** (esquerda) repetidamente, se necessário, para fechar o menu.

Partilha de ficheiros

O televisor pode ser ligado a outros dispositivos da sua rede sem fios, como um computador ou um smartphone. Pode utilizar um computador com Microsoft Windows ou Apple OS X.

Neste televisor pode abrir fotografias, músicas e vídeos guardados no seu computador. Utilize qualquer software de servidor multimédia recente com certificação DLNA.

7.2

Conta Google

Iniciar sessão

Para tirar partido de todas as capacidades do Philips Android TV, pode iniciar sessão no Google através da sua conta Google.

Ao iniciar sessão, poderá jogar os seus jogos favoritos tanto no telefone e no tablet, como no televisor. Também terá acesso a recomendações personalizadas de vídeos e música no ecrã inicial do seu televisor e ainda poderá aceder ao YouTube, Google Play e outras aplicações.

Iniciar sessão

Utilize a conta Google que já possui para iniciar sessão no Google no seu televisor. Uma conta Google é constituída por um endereço de correio electrónico e uma palavra-passe. Se ainda não tiver uma conta Google, utilize o seu computador ou tablet para criar uma (em accounts.google.com). Para jogar jogos com o Google Play, tem de ter um perfil Google+. Se não iniciar sessão durante a primeira instalação do televisor, pode sempre iniciar sessão mais tarde.

Para iniciar sessão depois de ter instalado o televisor...

- 1 - Prima **⚙️**, seleccione **Todas as definições** e prima **OK**.
- 2 - Seleccione **Definições Android** e prima **OK**.
- 3 - Prima **▼** (baixo) e seleccione **Pessoal > Adicionar conta** e prima **OK**.
- 4 - Prima **OK** em **SIGN IN**.
- 5 - Com o teclado apresentado no ecrã, introduza o seu endereço de e-mail e prima **OK**.
- 6 - Introduza a sua palavra-passe e prima a mesma tecla **OK** pequena.
- 7 - Prima **←** (esquerda) repetidamente, se necessário, para fechar o menu.

Se pretender iniciar sessão com outra conta Google, primeiro termine sessão e, em seguida, inicie sessão com a outra conta.

Definições Android

Pode definir ou visualizar várias definições ou informações específicas do Android. Pode encontrar a lista de aplicações instaladas no seu televisor e o espaço de armazenamento de que estas necessitam. Pode definir o idioma que pretende utilizar com a pesquisa por voz. Pode configurar o teclado no ecrã ou permitir que as aplicações utilizem a sua localização. Explore as diferentes definições do Android. Pode aceder a www.support.google.com/androidtv para obter mais informações sobre estas definições.

Para abrir estas definições...

- 1 - Prima **⚙️**, seleccione **Todas as definições** e prima **OK**.
- 2 - Seleccione **Definições Android**.
- 3 - Explore as diferentes definições do Android.
- 4 - Prima **← BACK**, se necessário, para fechar o menu.

7.3

Philips App Gallery

Aplicações Philips

Ligue o televisor à Internet para desfrutar das aplicações seleccionadas pela Philips. As aplicações da **Philips App Gallery** são especialmente concebidas para o televisor. A transferência e instalação das aplicações da App Gallery é gratuita.

A colecção de aplicações da Philips App Gallery pode ser diferente consoante o país ou a região.

Algumas aplicações da App Gallery foram pré-instaladas no seu televisor. Para instalar outras aplicações a partir da App Gallery, ser-lhe-á pedido que concorde com os termos de utilização. Pode configurar as definições de privacidade de acordo com as suas preferências.



Para instalar uma aplicação da App Gallery...

- 1 - Prima **🏠 HOME**.
- 2 - Navegue para baixo e seleccione **Família Philips > App Gallery** e prima **OK**.
- 3 - Seleccione o ícone de uma aplicação e prima **OK**.
- 4 - Seleccione **Instalar** e prima **OK**.

Termos de utilização

Para instalar e utilizar as aplicações da Philips App Gallery, tem de concordar com os termos de utilização. Se não concordar com estes termos durante a primeira instalação do televisor, pode sempre concordar com estas mais tarde. No momento em que concorda com os termos de utilização, algumas aplicações ficarão imediatamente disponíveis e pode navegar na Philips App Gallery para instalar outras aplicações.

Para concordar com os termos de utilização depois de efectuar a instalação do televisor...



- 1 - Prima  HOME e seleccione **Família Philips** > **App Gallery** e prima OK para abrir a App Gallery.
- 2 - Pode seleccionar **Termos de utilização** e, em seguida, premir OK para ler.
- 3 - Seleccione **Aceitar** e prima OK. Não pode anular esta aprovação.
- 4 - Prima  BACK para fechar o menu.

Definições de privacidade

Pode configurar algumas definições de privacidade para as aplicações da Philips App Gallery.

- Pode permitir que as estatísticas técnicas sejam enviadas para a Philips.
- Pode permitir recomendações pessoais.
- Pode permitir cookies.
- Pode activar o Bloqueio infantil para aplicações classificadas como para maiores de 18 anos.

Para configurar as definições de privacidade da Philips App Gallery...

- 1 - Prima  HOME e seleccione **Família Philips** > **App Gallery** e prima OK para abrir a App Gallery.
- 2 - Pode seleccionar **Política de privacidade** e, em seguida, premir OK.
- 3 - Seleccione cada definição e prima OK para permitir ou não permitir. Pode ler sobre cada definição em detalhe.
- 4 - Prima  BACK para fechar o menu.



7.4

Definições Android

Pode definir ou visualizar várias definições ou informações específicas do Android. Pode encontrar a lista de aplicações instaladas no seu televisor e o espaço de armazenamento de que estas necessitam. Pode definir o idioma que pretende utilizar com a pesquisa por voz. Pode configurar o teclado no ecrã ou permitir que as aplicações utilizem a sua

localização. Explore as diferentes definições do Android. Pode aceder a www.support.google.com/androidtv para obter mais informações sobre estas definições.

Para abrir estas definições...

- 1 - Prima , seleccione **Todas as definições** e prima OK.
- 2 - Seleccione **Definições Android**.
- 3 - Explore as diferentes definições do Android.
- 4 - Prima  BACK, se necessário, para fechar o menu.

7.5

Menu inicial

Acerca do menu inicial

Para tirar partido de todas as vantagens do televisor Android, ligue o televisor à Internet.

Tal como num smartphone ou tablet Android, o menu inicial é o centro do seu televisor. A partir do menu inicial, pode abrir qualquer aplicação, mudar para um canal de TV, alugar um filme, abrir uma página Web ou mudar para um dispositivo conectado. Dependendo da configuração do seu televisor e do seu país, o menu inicial pode conter diferentes itens.

O menu inicial encontra-se organizado por filas...

Recomendações

A primeira fila sugere vídeos populares, vídeos de música ou sucessos da Internet. Pode configurar as Definições de privacidade nos Termos de utilização para permitir que sejam feitas sugestões com base nos seus hábitos de visualização pessoais.

Família Philips

Esta linha contém sugestões de aplicações.

Aplicações

A fila de aplicações contém todas as aplicações que já vinham com o televisor e as aplicações que transferiu a partir da Google Play Store. Nesta fila também irá encontrar as aplicações para televisores, como a **Watch TV**, **Sources**, **Media** e outras. As aplicações iniciadas recentemente irão ser apresentadas em frente da fila.

Jogos

A partir deste local, pode iniciar um jogo no seu televisor. Se transferir um jogo, o mesmo será apresentado nesta fila.

Definições



A partir deste local, pode abrir uma selecção de definições. No entanto, para aceder a todas as

definições, prima  e seleccione **Todas as definições**. Aqui, também pode abrir a **Ajuda**.

Consulte também
www.support.google.com/androidtv

Abrir o menu inicial

Para abrir o menu inicial e abrir um item...

- 1 - Prima  **HOME**.
- 2 - Seleccione um item e prima **OK** para o abrir ou iniciar.
- 3 - Prima  **BACK** para fechar o menu inicial sem que nenhum item seja iniciado.

Procura e pesquisa por voz

Pode procurar vídeos, música ou qualquer outro conteúdo na Internet com o ícone  no menu inicial. Pode utilizar o modo de voz ou escrever o que procura.

Perfil restrito

Pode limitar a utilização de determinadas aplicações, definindo o televisor para um perfil restrito. Este perfil restrito só permite utilizar as aplicações que seleccionou. Só poderá sair deste perfil com um código PIN.

Com o televisor definido para um perfil restrito, não pode...

- Encontrar ou abrir aplicações marcadas como Não permitidas
- Aceder à Google Play Store
- Efectuar compras através do Google Play Filmes & TV nem do Google Play Jogos
- Utilizar aplicações de terceiros que não impliquem iniciar sessão no Google

Com o televisor definido para um perfil restrito, pode...

- Ver conteúdo já alugado ou comprado no Google Play Filmes & TV
- Jogar jogos já comprados e instalados no Google Play Jogos
- Aceder às seguintes definições: Rede Wi-Fi, Voz e Acessibilidade
- Adicionar acessórios Bluetooth

A sessão da conta Google no televisor permanece iniciada. A utilização de um perfil restrito não altera a conta Google.

Aplicações

8.1

Sobre as aplicações

Pode encontrar todas as aplicações instaladas na secção  **Aplicações** do menu inicial.

Tal como as aplicações no seu smartphone ou tablet, as aplicações no seu televisor disponibilizam funções específicas para uma experiência de TV mais rica. Aplicações como YouTube, jogos, lojas de vídeo ou previsões meteorológicas, entre outras. Pode utilizar a aplicação da Internet para navegar na Internet.

As aplicações podem ser oriundas da **Philips App Gallery** ou da **Google Play™ Store**. Para o ajudar a começar, estão pré-instaladas algumas aplicações práticas no seu televisor.

Para instalar aplicações da Philips App Gallery ou da Google Play Store, o televisor tem de estar ligado à Internet. Tem de concordar com os termos de utilização para poder usar as aplicações da App Gallery. Tem de iniciar sessão numa conta Google para poder usar as aplicações do Google Play e a Google Play Store.

8.2

Google Play



Filmes & TV

Com o **Google Play Filmes & TV**, pode alugar ou comprar filmes e programas de TV para ver no televisor.

Do que necessita

- o seu televisor tem de estar ligado à Internet
- tem de iniciar sessão na sua conta Google no televisor
- adicionar um cartão de crédito à sua conta Google para comprar filmes e programas de TV





Para alugar ou comprar um filme ou programa de TV...

- 1 - Prima  HOME.
- 2 - Desloque-se para baixo e seleccione  **Aplicações** > **Google Play Filmes & TV** e prima OK.
- 3 - Seleccione um filme ou programa de TV e prima OK.
- 4 - Seleccione a compra que pretende fazer e prima OK. Será orientado ao longo do procedimento de compra.

Para ver um filme ou programa de TV alugado ou comprado...

- 1 - Prima  HOME.

- 2 - Desloque-se para baixo e seleccione  **Aplicações** > **Google Play Filmes & TV** e prima OK.
- 3 - Seleccione o filme ou o programa de TV da sua biblioteca na aplicação, seleccione o título e prima OK.

- 4 - Pode utilizar as teclas  (parar),  (pausa),  (retroceder) ou  (avançar rapidamente) no telecomando.

- 5 - Para parar a aplicação Filmes & TV, prima  **BACK** repetidamente ou prima  **EXIT**.

Alguns produtos e funções do Google Play não estão disponíveis em todos os países.

Saiba mais em support.google.com/androidtv

Música





Com o **Google Play Música**, pode reproduzir a sua música favorita no televisor.

Com o **Google Play Música**, pode comprar música nova no seu computador ou dispositivo móvel. Ou pode registar-se no seu televisor em Acesso ilimitado - a subscrição do **Google Play Música**. Em alternativa, pode reproduzir a música que já possui e que está armazenada no seu computador.

Do que necessita

- o seu televisor tem de estar ligado à Internet
- tem de iniciar sessão na sua conta Google no televisor
- adicionar um cartão de crédito à sua conta Google para subscrever músicas

Para iniciar o **Google Play Música**...

- 1 - Prima  HOME.
- 2 - Desloque-se para baixo e seleccione  **Aplicações** > **Google Play Música** e prima OK.
- 3 - Seleccione a música pretendida e prima OK.
- 4 - Para parar a aplicação Música, prima  **BACK** repetidamente ou prima  **EXIT**.

Alguns produtos e funções do Google Play não estão disponíveis em todos os países.

Saiba mais em support.google.com/androidtv

Jogos

Com o **Google Play Jogos**, pode jogar jogos no televisor. Online ou offline.

Pode ver o que os seus amigos estão a jogar nesse momento ou pode juntar-se ao jogo e competir. Pode registar os seus objectivos alcançados ou recomeçar precisamente no ponto onde parou.

Do que necessita





- o seu televisor tem de estar ligado à Internet
- tem de iniciar sessão na sua conta Google no

televisor

• adicionar um cartão de crédito à sua conta Google para comprar novos jogos

Inicie a aplicação Google Play Jogos para seleccionar e instalar novas aplicações de jogos no seu televisor. Alguns jogos são gratuitos. É apresentada uma mensagem se um determinado jogo necessitar de um comando de jogos.

Para iniciar ou parar um jogo do Google Play...

- 1 - Prima  HOME.
- 2 - Desloque-se para baixo e seleccione  **Aplicações** > **Google Play Jogos** e prima **OK**.
- 3 - Selecciona um jogo para jogar ou seleccione um novo jogo para instalar e prima **OK**.
- 4 - Quando tiver terminado, prima  **BACK** repetidamente, prima  **EXIT** ou pare a aplicação com o respectivo botão sair/parar.

Os jogos que instala também são apresentados na fila  **Jogos** no menu inicial

Alguns produtos e funções do Google Play não estão disponíveis em todos os países.

Saiba mais em support.google.com/androidtv





Google Play Store

Na Google Play Store, pode transferir e instalar novas aplicações. Algumas aplicações são gratuitas.

Do que necessita

- o seu televisor tem de estar ligado à Internet
- tem de iniciar sessão na sua conta Google no televisor
- adicionar um cartão de crédito à sua conta Google para comprar aplicações



Para instalar uma nova aplicação...

- 1 - Prima  HOME.
- 2 - Desloque-se para baixo e seleccione  **Aplicações** > **Google Play Store** e prima **OK**.
- 3 - Selecciona a aplicação que pretende instalar e prima **OK**.
- 4 - Para fechar a **Google Play Store**, prima  **BACK** repetidamente ou prima  **EXIT**.

Controlos parentais

Na Google Play Store, pode ocultar as aplicações de acordo com a maturidade dos utilizadores/compradores. Tem de introduzir um código PIN para seleccionar ou alterar o nível de maturidade.

Para definir o controlo parental...

- 1 - Prima  HOME.
- 2 - Desloque-se para baixo e seleccione  **Aplicações** > **Google Play Store** e prima **OK**.
- 3 - Selecciona **Definições** > **Controlos parentais**.
- 4 - Selecciona o nível de maturidade que pretende.

5 - Quando solicitado, introduza o código PIN.

6 - Para fechar a **Google Play Store**, prima  **BACK** repetidamente ou prima  **EXIT**.

Alguns produtos e funções do Google Play não estão disponíveis em todos os países.

Saiba mais em support.google.com/androidtv

Pagamentos

Para efectuar um pagamento no Google Play no televisor, tem de adicionar uma forma de pagamento - um cartão de crédito (fora dos Estados Unidos) - à sua conta Google. Quando comprar um filme ou programa de TV, ser-lhe-á cobrado neste cartão de crédito.

Para adicionar um cartão de crédito...





- 1 - No seu computador, aceda a accounts.google.com e inicie sessão com a conta Google que irá utilizar com o Google Play no televisor.
- 2 - Aceda a wallet.google.com para adicionar um cartão à sua conta Google.
- 3 - Introduza o seu cartão de crédito e aceite os termos e condições.

8.3

Iniciar ou parar uma aplicação

Pode iniciar uma aplicação a partir do menu inicial.

Para iniciar uma aplicação...

- 1 - Prima  HOME.
- 2 - Desloque-se para baixo até  **Aplicações**, seleccione a aplicação que pretende e prima **OK**.
- 3 - Para parar uma aplicação, prima  **BACK**, prima  **EXIT** ou pare a aplicação com o respectivo botão sair/parar.

8.4

Bloquear aplicações

Sobre o bloqueio de aplicações

Pode bloquear aplicações não adequadas a crianças. Pode bloquear aplicações da App Gallery classificadas para maiores de 18 anos ou configurar um perfil restrito no menu inicial.

18+

O bloqueio de aplicações para maiores de 18 anos pedir-lhe-á o código PIN quando tentar iniciar uma

aplicação para maiores de 18 anos. Este bloqueio só é válido para aplicações da Philips App Gallery classificadas como para maiores de 18 anos.

Perfil restrito

Pode configurar um perfil restrito para o menu inicial onde apenas estão disponíveis as aplicações que autorizar. Tem de introduzir o código PIN para configurar e activar o perfil restrito.

Google Play Store - classificação etária



Na Google Play Store, pode ocultar as aplicações de acordo com a maturidade dos utilizadores/compradores. Tem de introduzir um código PIN para seleccionar ou alterar o nível de maturidade. O nível de maturidade irá determinar quais aplicações estão disponíveis para instalação.

Para obter mais informações, em [Ajuda](#), seleccione [Palavras-chave](#) e procure [Google Play Store](#) para mais informações.

Bloquear aplicações para maiores de 18 anos

Pode bloquear aplicações da Philips App Gallery classificadas para maiores de 18 anos. Esta definição controla a definição para maiores de 18 anos nas definições de privacidade da Philips App Gallery.

Para bloquear aplicações classificadas para maiores de 18 anos...

- 1 - Prima , seleccione **Todas as definições** e prima **OK**.
- 2 - Seleccione **Bloqueio infantil** e **Bloqueio de aplicações**.
- 3 - Seleccione **Ligado**.
- 4 - Prima  (esquerda) repetidamente, se necessário, para fechar o menu.

Perfil restrito

Sobre o perfil restrito

Pode limitar a utilização de determinadas aplicações, definindo o televisor para um perfil restrito. O menu inicial mostra apenas as aplicações que permitir. Necessita de um código PIN para sair do perfil restrito.

Com o televisor definido para um perfil restrito, não pode...

- Encontrar ou abrir aplicações marcadas como Não permitidas
- Aceder à Google Play Store
- Efectuar compras através do Google Play Filmes & TV nem do Google Play Jogos

- Utilizar aplicações de terceiros que não impliquem iniciar sessão no Google





Com o televisor definido para um perfil restrito, pode...

- Ver conteúdo já alugado ou comprado no Google Play Filmes & TV
- Jogar jogos já comprados e instalados no Google Play Jogos
- Aceder às seguintes definições: Rede Wi-Fi, Voz e Acessibilidade
- Adicionar acessórios Bluetooth

A sessão da conta Google no televisor permanece iniciada. A utilização de um perfil restrito não altera a conta Google.

Configurar

Para configurar o perfil restrito...





- 1 - Prima , seleccione **Todas as definições** e prima **OK**.
- 2 - Seleccione **Definições Android** e prima **OK**.
- 3 - Prima  (baixo) e seleccione **Pessoal > Segurança e restrições** e prima **OK**.
- 4 - Seleccione **Perfil restrito** e prima **OK**.
- 5 - Seleccione **Definições** e prima **OK**.
- 6 - Introduza um código PIN com o telecomando.
- 7 - Seleccione **Aplicações permitidas** e prima **OK**.
- 8 - Na lista de aplicações disponíveis, seleccione uma aplicação e prima **OK** para permitir ou não permitir esta aplicação.
- 9 - Prima  **BACK** para retroceder um passo ou prima  **EXIT** para fechar o menu.

Pode agora entrar no perfil restrito.

Com o código PIN, pode alterar o código PIN ou editar a lista de aplicações permitidas ou não permitidas a qualquer altura.

Entrar



Para entrar (mudar para) no perfil restrito...

- 1 - Prima , seleccione **Todas as definições** e prima **OK**.
- 2 - Seleccione **Definições Android** e prima **OK**.
- 3 - Prima  (baixo) e seleccione **Pessoal > Segurança e restrições** e prima **OK**.
- 4 - Seleccione **Entrar no perfil restrito** e prima **OK**.
- 5 - Introduza um código PIN com o telecomando.
- 6 - Prima  **BACK** para retroceder um passo ou prima  **EXIT** para fechar o menu.

Pode ver quando entrou num perfil restrito se for apresentado um ícone no ecrã inicial. Desloque-se para baixo até  **Definições** e desloque-se o mais para a direita possível.

Sair

Para sair do perfil restrito...



- 1 - Prima  HOME, desloque-se para baixo até  Definições e desloque-se o mais para a direita possível.
- 2 - Seleccione Perfil restrito e prima OK.
- 3 - Seleccione Sair do perfil restrito e prima OK.
- 4 - Introduza o código PIN. O televisor sai do perfil restrito.

8.5

Gerir aplicações

Se parar uma aplicação e voltar ao menu inicial, verifica que a aplicação não parou realmente. A aplicação ainda está a ser executada em segundo plano e estará imediatamente disponível quando a reiniciar. Para serem executadas sem falhas, a maioria das aplicações têm de guardar alguns dados na memória cache do televisor. Pode ser aconselhável parar totalmente uma aplicação ou apagar os dados da cache de uma determinada aplicação para otimizar o desempenho geral das aplicações e manter a utilização da memória reduzida no seu televisor Android. Para além disso, é melhor desinstalar as aplicações que deixou de usar.

Para abrir a lista de aplicações transferidas e do sistema...

- 1 - Prima , seleccione Todas as definições e prima OK.
- 2 - Seleccione Definições Android e prima OK.
- 3 - Seleccione Dispositivo > Aplicações e prima OK.
- 4 - Seleccione uma aplicação e prima OK. Se a aplicação ainda estiver a ser executada, pode forçá-la a parar ou pode apagar os dados da cache. Pode desinstalar as aplicações que transferiu.
- 5 - Prima  BACK para retroceder um passo ou prima  EXIT para fechar o menu.

Se estiver a utilizar o disco rígido USB para guardar as aplicações, pode mover a aplicação do disco rígido USB para a memória do televisor ou vice-versa.



8.6

Armazenamento

Pode ver quanto espaço de armazenamento - memória interna do televisor - está a utilizar para as suas aplicações, vídeos, música, etc. Pode ver quanto espaço livre ainda tem disponível para instalar novas aplicações. Verifique o seu espaço de armazenamento se as aplicações começarem a ficar mais lentas ou em caso de problemas em aplicações.

Para ver a quantidade de espaço que está em

utilização...

- 1 - Prima , seleccione Todas as definições e prima OK.
- 2 - Seleccione Definições Android e prima OK.
- 3 - Seleccione Dispositivo > Armazenamento e reposição e prima OK.
- 4 - Veja a utilização do armazenamento da memória do televisor.
- 5 - Prima  BACK para retroceder um passo ou prima  EXIT para fechar o menu.

Disco rígido USB

Se ligar um disco rígido USB, pode utilizá-lo como extensão da memória do televisor para guardar mais aplicações. O televisor irá tentar guardar primeiro novas aplicações no disco rígido USB. Algumas aplicações não permitem a memorização num disco rígido USB.

Internet





9.1

Iniciar a Internet

Pode navegar na Internet no seu televisor. Pode ver qualquer página da Internet, mas a maioria destas não foi concebida para o ecrã de um televisor.

- Alguns plug-ins (p. ex. para ver páginas ou vídeos) não estão disponíveis no seu televisor.
- Não pode enviar nem transferir ficheiros.
- As páginas da Internet são apresentadas uma de cada vez e em ecrã total.

Para iniciar o navegador da Internet...



- 1 - Prima  HOME.
- 2 - Desloque-se para baixo e seleccione **Aplicações** >  Internet e prima OK.
- 3 - Introduza um endereço de Internet e seleccione , prima OK.
- 4 - Para fechar a Internet, prima  HOME ou  EXIT.

9.2

Opções na Internet

Alguns extras estão disponíveis na Internet.

Para abrir os extras...

- 1 - Com o website aberto, prima  OPTIONS.
- 2 - Seleccione um dos itens e prima OK.
- 3 - Prima  (esquerda) repetidamente, se necessário, para fechar o menu.

Barra de endereço

Introduzir um novo endereço de Internet.

Mostrar favoritos

Ver as páginas que marcou como favoritas.

Recarregar página

Carregar novamente a página da Internet.

Alterar zoom de página

Utilize a barra de deslocamento para definir a percentagem de zoom.

Informações de segurança

Ver o nível de segurança da página actual.

Marcar como favorito

Marcar a página actual como favorito.

Legendas

Seleccionar legendas, se disponíveis.

Menu de TV

10.1

Sobre o menu de TV

Se o televisor não conseguir estabelecer ligação à Internet, pode utilizar o **Menu de TV** como menu inicial.

No Menu de TV, irá encontrar todas as funções do televisor.

10.2

Abrir Menu de TV

Para abrir o Menu de TV e abrir um item...

- 1 - Prima  para abrir o Menu de TV.
- 2 - Seleccione um item e prima **OK** para o abrir ou iniciar.
- 3 - Prima **← BACK** para fechar o Menu de TV sem que nenhum item seja iniciado.

Fontes

11.1

Mudar para um dispositivo

Na lista de fontes, pode mudar para qualquer um dos dispositivos ligados. Pode mudar para um sintonizador para ver televisão, abrir o conteúdo de uma unidade flash USB ou ver as gravações armazenadas num disco rígido USB ligado. Pode mudar para os seus dispositivos ligados para ver um programa, para um receptor digital ou para um leitor de discos Blu-ray.

Para mudar para um dispositivo conectado...

- 1 - Prima **SOURCES** para abrir o menu Fontes.
- 2 - Seleccione um dos itens na lista de fontes e prima **OK**. O televisor irá apresentar o programa ou o conteúdo do dispositivo.
- 3 - Prima **SOURCES** novamente para fechar o menu.

Reprodução com um toque

Com o televisor no modo de espera, pode ligar um leitor de discos com o telecomando do seu televisor. Para ligar o leitor de discos e o televisor a partir do modo de espera e começar a reproduzir o disco imediatamente, prima **(reproduzir)** no telecomando do televisor. O dispositivo tem de estar ligado através de um cabo HDMI e o televisor e o dispositivo têm de ter a opção HDMI CEC activada.

11.2

Opções para uma entrada de TV

Alguns dispositivos com entrada de TV oferecem definições específicas.

Para definir as opções de uma entrada de TV específica...

- 1 - Prima **SOURCES**.
- 2 - Seleccione a entrada de TV na lista e prima **OK**.
- 3 - Prima **OPTIONS**. Pode definir aqui as opções para a entrada de TV seleccionada.
- 4 - Prima **OPTIONS** novamente para fechar o menu de opções.

Possíveis opções...

Controlos

Esta opção permite-lhe utilizar o dispositivo ligado com o telecomando do televisor. O dispositivo tem de estar ligado através de um cabo HDMI e o televisor e o dispositivo têm de ter a opção HDMI

CEC activada.

Informações do dispositivo

Abra esta opção para ver as informações no dispositivo ligado.

11.3

Nome e tipo do dispositivo

Quando ligar um novo dispositivo ao televisor e o televisor detectar o dispositivo, pode atribuir um ícone que se adequa ao tipo de dispositivo. Se ligar um dispositivo com cabos HDMI e HDMI CEC, o televisor detecta automaticamente o tipo de dispositivo e é atribuído a este um ícone apropriado.

O tipo de dispositivo determina os estilos de imagem e som, os valores da resolução, as definições específicas ou a posição dentro do menu Fonte. Não tem de se preocupar com as definições ideais.

Alterar nome ou alterar tipo

Pode alterar o nome ou o tipo de um dispositivo ligado a qualquer momento. Procure o ícone **+** à direita do nome do dispositivo no menu Fontes. Algumas fontes de entrada de TV não permitem uma alteração do nome.

Para alterar o tipo de dispositivo...

- 1 - Seleccione o dispositivo no menu Fontes.
- 2 - Prima **OPTIONS**.
- 3 - Prima **BACK** para ocultar o teclado no ecrã.
- 4 - Prima **(baixo)** para encontrar todos os tipos de dispositivo disponíveis. Seleccione o tipo pretendido e prima **OK**.

5 - Se pretender repor o tipo de dispositivo para o tipo de conector original, seleccione **Repor** e prima **OK**.

6 - Seleccione **Fechar** e prima **OK** para fechar este menu.

Para alterar o nome do dispositivo...

- 1 - Seleccione o dispositivo no menu Fontes.
- 2 - Prima **OPTIONS**.
- 3 - Prima **BACK** para ocultar o teclado no ecrã.
- 4 - Utilize o teclado na parte posterior do telecomando para eliminar o nome actual e introduzir um novo nome.
- 5 - Se pretender repor o nome do dispositivo para o nome do conector original, seleccione **Repor** e prima **OK**.
- 6 - Seleccione **Fechar** e prima **OK** para fechar este menu.

Computador

Se ligar um computador, aconselhamo-lo a atribuir a esta ligação do computador o nome do tipo de dispositivo correcto no menu Fonte. Se mudar para **Computador** no menu Fonte, o televisor é configurado automaticamente para a definição ideal de Computador.

Para configurar o televisor para a definição ideal...

- 1 - Prima , seleccione **Todas as definições** e prima **OK**.
- 2 - Seleccione **Imagem** e prima **▶** (direito) para aceder ao menu.
- 3 - Seleccione **Avançado > Computador**.
- 4 - Seleccione **Ligado** ou **Desligado**.
- 5 - Prima **◀** (esquerda) repetidamente, se necessário, para fechar o menu.



Definições

12.1

Definições frequentes

As definições mais utilizadas são reunidas no menu **Definições frequentes**.

Para abrir o menu...

- 1 - Prima .
- 2 - Selecciona a definição que pretende ajustar e prima **OK**.
- 3 - Prima  **BACK** se não pretende fazer alterações.



12.2

Imagem

Estilo de imagem

Seleccionar um estilo

Para ajustar facilmente a imagem, pode seleccionar um Estilo de imagem predefinido.

- 1 - Enquanto vê um canal de televisão, prima .
- 2 - Selecciona **Estilo de imagem** e selecciona um dos estilos da lista.
- 3 - Prima  (esquerda) repetidamente, se necessário, para fechar o menu.

Os estilos disponíveis são...

- **Pessoal** - As preferências de imagem que definiu durante a activação inicial.
- **Vivo** - Ideal para a visualização durante o dia
- **Natural** - Definições para imagens naturais
- **Padrão** - Definição mais economizadora de energia - Predefinição de fábrica
- **Filme** - Ideal para ver filmes
- **Fotografia** - Ideal para ver fotografias
- **Jogo** - Ideal para jogos
- **ISF Dia** - Para calibração ISF
- **ISF Nocturno** - Para calibração ISF

Os estilos de conteúdo HDR são...

- HDR Pessoal
- HDR Vivid
- HDR Natural
- HDR Padrão
- HDR Filme
- HDR Fotografia
- ISF Dia
- ISF Nocturno
- HDR Jogo

Personalizar um estilo

Qualquer definição de imagem que ajuste, como a cor ou o contraste, é guardada no **Estilo de imagem** actualmente seleccionado. Permite-lhe personalizar todos os estilos.



Só é possível guardar as definições do estilo **Pessoal** para cada fonte ligada no menu **Fontes**.

Restaurar um estilo

Com um Estilo de imagem seleccionado, pode ajustar qualquer definição de imagem em **Todas as definições > Imagem...**

O estilo seleccionado irá memorizar as alterações que efectuar. Recomendamos o ajuste das definições de imagem apenas para o estilo **Pessoal**. O Estilo de imagem **Pessoal** pode guardar as definições individualmente para cada fonte ligada no menu **Fontes**.



Para restaurar o estilo para os valores originais...

- 1 - Enquanto vê um canal de televisão, prima .
- 2 - Selecciona **Estilo de imagem** e selecciona o estilo de imagem que pretende restaurar.
- 3 - Selecciona **Restaur. Estilo** e prima **OK**. O estilo é restaurado.
- 4 - Prima  (esquerda) repetidamente, se necessário, para fechar o menu.

Casa ou Loja

Se o **Estilo de imagem** voltar a ser alterado para **Vivo** sempre que ligar o televisor, o televisor está definido para **Loja**. Trata-se de uma definição destinada à promoção do televisor em lojas.

Para definir o televisor para a utilização em casa...

- 1 - Prima , selecciona **Todas as definições** e prima **OK**.
- 2 - Selecciona **Definições gerais** e prima  (direito) para aceder ao menu.
- 3 - Selecciona **Localização > Casa**.
- 4 - Prima  (esquerda) repetidamente, se necessário, para fechar o menu.

Definições da imagem

Cor

A opção **Cor** permite ajustar a saturação de cor da imagem.

Para ajustar a cor...

- 1 - Prima , selecciona **Todas as definições** e prima **OK**.

2 - Selecione **Imagem** e prima ► (direito) para aceder ao menu.

3 - Selecione **Cor** e prima ► (direita).

4 - Prima as setas ▲ (cima) ou ▼ (baixo) para ajustar o valor.

5 - Prima ◀ (esquerda) repetidamente, se necessário, para fechar o menu.

Contraste

A opção **Contraste** permite ajustar o contraste da imagem.

Para ajustar o contraste...

1 - Prima ⚙️, seleccione **Todas as definições** e prima OK.

2 - Selecione **Imagem** e prima ► (direito) para aceder ao menu.

3 - Selecione **Contraste** e prima ► (direita).

4 - Prima as setas ▲ (cima) ou ▼ (baixo) para ajustar o valor.

5 - Prima ◀ (esquerda) repetidamente, se necessário, para fechar o menu.

Nitidez

A opção **Nitidez** permite ajustar o nível de nitidez dos detalhes subtis da imagem.

Para ajustar a nitidez...

1 - Prima ⚙️, seleccione **Todas as definições** e prima OK.

2 - Selecione **Imagem** e prima ► (direito) para aceder ao menu.

3 - Selecione **Nitidez** e prima ► (direita).

4 - Prima as setas ▲ (cima) ou ▼ (baixo) para ajustar o valor.

5 - Prima ◀ (esquerda) repetidamente, se necessário, para fechar o menu.

Brilho

A opção **Brilho** permite definir o nível de luminosidade do sinal da imagem.

Para ajustar a nitidez...

1 - Prima ⚙️, seleccione **Todas as definições** e prima OK.

2 - Selecione **Imagem** e prima ► (direito) para aceder ao menu.

3 - Selecione **Brilho** e prima ► (direita).

4 - Prima as setas ▲ (cima) ou ▼ (baixo) para ajustar o valor.

5 - Prima ◀ (esquerda) repetidamente, se necessário, para fechar o menu.

Definições avançadas de imagem

Computador

Se ligar um computador, aconselhamo-lo a atribuir a esta ligação do computador o nome do tipo de dispositivo correcto no menu **Fonte**. Se mudar para **Computador** no menu **Fonte**, o televisor é configurado automaticamente para a definição ideal de **Computador**.

Para configurar o televisor para a definição ideal...

1 - Prima ⚙️, seleccione **Todas as definições** e prima OK.

2 - Selecione **Imagem** e prima ► (direito) para aceder ao menu.

3 - Selecione **Avançado** > **Computador**.

4 - Selecione **Ligado** ou **Desligado**.

5 - Prima ◀ (esquerda) repetidamente, se necessário, para fechar o menu.

Definições da cor

Intensificação de cores

A opção **Intensificação de cores** permite melhorar a intensidade da cor e os detalhes em cores brilhantes.

Para ajustar o nível...

1 - Prima ⚙️, seleccione **Todas as definições** e prima OK.

2 - Selecione **Imagem** e prima ► (direito) para aceder ao menu.

3 - Selecione **Avançado** > **Cor** > **Intensificação de cores**.

4

- Selecione **Máximo**, **Médio**, **Mínimo** ou **Desligado**.

5 - Prima ◀ (esquerda) repetidamente, se necessário, para fechar o menu.

Temperatura da cor

A opção **Temperatura da cor** permite definir a imagem para uma temperatura da cor predefinida ou seleccionar **Personalizado** para ajustar uma definição própria da temperatura com **Temperatura da cor personalizada**. As definições **Temperatura da cor** e **Temperatura da cor personalizada** são opções destinadas a utilizadores especializados.

Para seleccionar uma predefinição...

1 - Prima ⚙️, seleccione **Todas as definições** e prima OK.

2 - Selecione **Imagem** e prima ► (direito) para aceder ao menu.

3 - Selecione **Avançado** > **Cor** > **Temperatura da cor**.

4 - Selecione **Normal**, **Quente** ou **Frio**. Em alternativa, selecione **Personalizado** se pretender personalizar uma definição própria da temperatura da cor.

5 - Prima **◀** (esquerda) repetidamente, se necessário, para fechar o menu.

Temperatura da cor personalizada

A opção **Temperatura da cor personalizada** permite-lhe definir a sua própria temperatura da cor. Para definir uma temperatura da cor personalizada, selecione, em primeiro lugar, **Personalizar** no menu **Temperatura da cor**. A definição **Temperatura da cor personalizada** destina-se a utilizadores especializados.

Para definir uma temperatura da cor personalizada...

- 1 - Prima **⚙️**, selecione **Todas as definições** e prima **OK**.
- 2 - Selecione **Imagem** e prima **▶** (direito) para aceder ao menu.
- 3 - Selecione **Avançado > Cor > Temperatura da cor personalizada**.
- 4 - Prima as setas **▲** (cima) ou **▼** (baixo) para ajustar o valor. **WP** significa ponto branco e **BL** significa nível de pretos. Também pode seleccionar uma das predefinições neste menu.
- 5 - Prima **◀** (esquerda) repetidamente, se necessário, para fechar o menu.

Definições de controlo de cor

Controlo da cor ISF

A opção **Controlo de cor ISF** permite que um perito ISF calibre a reprodução de cores do televisor. O **Controlo da cor** é uma definição de peritos ISF.

Tire o máximo partido do ecrã do seu televisor com a **Calibração ISF®**. Peça a um perito de calibração ISF para se deslocar a sua casa e para ajustar o televisor para a definição de imagem optimizada. Para além disso, o perito pode definir uma calibração ISF para o **Ambilight**.

Peça ao seu revendedor uma **Calibração ISF**.

As vantagens da calibração são...

- melhor clareza e nitidez de imagem
- melhores detalhes em áreas claras e escuras
- pretos mais profundos e escuros
- melhor pureza e qualidade da cor
- consumo de energia reduzido

O perito de calibração ISF guarda e bloqueia as definições ISF como 2 estilos de imagem.

Depois de a calibração ISF estar concluída, prima **⚙️** e selecione **Estilo de imagem** e, em seguida, selecione **ISF Dia** ou **ISF Nocturno**. Selecione **ISF**

Dia para ver televisão em condições de muita luminosidade ou selecione **ISF Nocturno** quando está escuro.

Matiz

Para ajustar o valor de **Matiz**...

- 1 - Prima **⚙️**, selecione **Todas as definições** e prima **OK**.
- 2 - Selecione **Imagem** e prima **▶** (direito) para aceder ao menu.
- 3 - Selecione **Avançado > Cor > Controlo de cor**.
- 4 - Selecione **Matiz** e prima **▶** (direito).
- 5 - Prima as setas **▲** (cima) ou **▼** (baixo) para ajustar o valor.
- 6 - Prima **◀** (esquerda) repetidamente, se necessário, para fechar o menu.

Saturação

Para ajustar o valor de **Saturação**...

- 1 - Prima **⚙️**, selecione **Todas as definições** e prima **OK**.
- 2 - Selecione **Imagem** e prima **▶** (direito) para aceder ao menu.
- 3 - Selecione **Avançado > Cor > Controlo de cor**.
- 4 - Selecione **Saturação** e prima **▶** (direito).
- 5 - Prima as setas **▲** (cima) ou **▼** (baixo) para ajustar o valor.
- 6 - Prima **◀** (esquerda) repetidamente, se necessário, para fechar o menu.

Repor tudo

Com a opção **Repor tudo**, pode repor todos os valores predefinidos.

Para repor todos os valores do menu **Controlo de cor**...

- 1 - Prima **⚙️**, selecione **Todas as definições** e prima **OK**.
- 2 - Selecione **Imagem** e prima **▶** (direito) para aceder ao menu.
- 3 - Selecione **Avançado > Cor > Controlo de cor**.
- 4 - Selecione **Repor tudo**.
- 5 - Prima **◀** (esquerda) repetidamente, se necessário, para fechar o menu.

Modo apenas RGB ISF

Modo apenas RGB é uma definição para peritos ISF para mudar para cores RGB. Para ajustar os valores no menu **Modo apenas RGB**, defina, em primeiro lugar, **ISF Dia** ou **ISF Nocturno** no menu **Estilo de imagem**.

Para ajustar o valor de **Modo apenas RGB**...

- 1 - Prima , seleccione **Todas as definições** e prima **OK**.
- 2 - Seleccione **Imagem** e prima **▶** (direito) para aceder ao menu.
- 3 - Seleccione **Avançado > Cor > Modo apenas RGB**.
- 4 - Seleccione **Vermelho**, **Verde**, **Azul** ou **Desligado** para desactivar o modo RGB.
- 5 - Prima **◀** (esquerda) repetidamente, se necessário, para fechar o menu.

Definições de contraste

Modos de contraste

A opção **Modo de contraste** permite definir o nível a que o consumo de energia pode ser reduzido, diminuindo a intensidade da luminosidade do ecrã. Escolha para obter o consumo de energia mais eficiente ou a imagem com a melhor intensidade de luz.

Para ajustar o nível...

- 1 - Prima , seleccione **Todas as definições** e prima **OK**.
- 2 - Seleccione **Imagem** e prima **▶** (direito) para aceder ao menu.
- 3 - Seleccione **Avançado > Contraste > Modo de contraste**.
- 4 - Seleccione **Padrão**, **Melhor potência**, **Melhor imagem** ou **Desligado**.
- 5 - Prima **◀** (esquerda) repetidamente, se necessário, para fechar o menu.

Contraste dinâmico

A opção **Contraste dinâmico** permite definir o nível a que o televisor melhora automaticamente os detalhes nas áreas escura, intermédia e clara da imagem.

Para ajustar o nível...

- 1 - Prima , seleccione **Todas as definições** e prima **OK**.
- 2 - Seleccione **Imagem** e prima **▶** (direito) para aceder ao menu.
- 3 - Seleccione **Avançado > Contraste > Contraste dinâmico**.
- 4

- Seleccione **Máximo**, **Médio**, **Mínimo** ou **Desligado**.

5 - Prima **◀** (esquerda) repetidamente, se necessário, para fechar o menu.

Contraste de vídeo

A opção **Contraste de vídeo** permite diminuir o intervalo do contraste de vídeo.

Para ajustar o nível...

- 1 - Prima , seleccione **Todas as definições** e prima **OK**.
- 2 - Seleccione **Imagem** e prima **▶** (direito) para aceder ao menu.
- 3 - Seleccione **Avançado > Contraste > Contraste de vídeo**.
- 4 - Prima as setas **▲** (cima) ou **▼** (baixo) para ajustar o valor.
- 5 - Prima **◀** (esquerda) repetidamente, se necessário, para fechar o menu.

Gama

A opção **Gama** permite ajustar uma definição não linear para a luminância e o contraste de imagens. A definição **Gama** destina-se a utilizadores especializados.

Para ajustar o nível...

- 1 - Prima , seleccione **Todas as definições** e prima **OK**.
- 2 - Seleccione **Imagem** e prima **▶** (direito) para aceder ao menu.
- 3 - Seleccione **Avançado > Contraste > Gama**.
- 4 - Prima as setas **▲** (cima) ou **▼** (baixo) para ajustar o valor.
- 5 - Prima **◀** (esquerda) repetidamente, se necessário, para fechar o menu.

Definições de nitidez

Ultra Resolution

A opção **Ultra resolution** permite activar uma nitidez superior em margens de linhas e contornos.

Para ligar ou desligar...

- 1 - Prima , seleccione **Todas as definições** e prima **OK**.
- 2 - Seleccione **Imagem** e prima **▶** (direito) para aceder ao menu.
- 3 - Seleccione **Avançado > Nitidez > Ultra Resolution**.
- 4 - Seleccione **Ligado** ou **Desligado**.
- 5 - Prima **◀** (esquerda) repetidamente, se

necessário, para fechar o menu.

Redução de Ruído

A opção **Redução de ruído** permite filtrar e reduzir o nível de ruído da imagem.

Para ajustar a redução de ruído...

- 1 - Prima , seleccione **Todas as definições** e prima **OK**.
- 2 - Seleccione **Imagem** e prima **▶** (direito) para aceder ao menu.
- 3 - Seleccione **Avançado > Nitidez > Redução de Ruído**.
- 4
- Seleccione **Máximo, Médio, Mínimo ou Desligado**.
- 5 - Prima **◀** (esquerda) repetidamente, se necessário, para fechar o menu.

Redução de artefactos em MPEG

A opção **Redução de artefactos em MPEG** permite suavizar as transições digitais na imagem. Os artefactos MPEG são visíveis principalmente como pequenos blocos ou margens irregulares nas imagens.

Para reduzir os artefactos em MPEG...

- 1 - Prima , seleccione **Todas as definições** e prima **OK**.
- 2 - Seleccione **Imagem** e prima **▶** (direito) para aceder ao menu.
- 3 - Seleccione **Avançado > Nitidez > Re. art. MPEG**.
- 4
- Seleccione **Máximo, Médio, Mínimo ou Desligado**.
- 5 - Prima **◀** (esquerda) repetidamente, se necessário, para fechar o menu.

Definições de movimento

Natural Motion

Com o **Natural Motion** é possível reduzir a trepidação dos movimentos, visível em filmes no televisor. O **Natural Motion** torna quaisquer movimentos suaves e fluidos.

Para ajustar a trepidação dos movimentos...

- 1 - Prima , seleccione **Todas as definições** e prima **OK**.
- 2 - Seleccione **Imagem** e prima **▶** (direito) para aceder ao menu.
- 3 - Seleccione **Avançado > Movimento > Natural Motion**.

4

- Seleccione **Máximo, Médio, Mínimo ou Desligado**.



5 - Prima **◀** (esquerda) repetidamente, se necessário, para fechar o menu.

Formato de imagem

Básico

Se a imagem não estiver a preencher todo o ecrã ou se forem apresentadas barras pretas nas partes superior ou inferior ou em ambas, pode ajustar a imagem para esta preencher o ecrã totalmente.

Para seleccionar uma das definições básicas para preencher o ecrã...

- 1 - Quando estiver a ver um canal de televisão, prima  (se disponível no seu telecomando) ou prima .
- 2 - Seleccione **Formato de imagem > Preencher ecrã, Ajustar ao ecrã ou Panorâmico**.
- 3 - Prima **◀** (esquerda) repetidamente, se necessário, para fechar o menu.

• **Preencher ecrã** - aumenta automaticamente a imagem de modo a preencher o ecrã. A distorção da imagem é mínima e as legendas continuam visíveis. Este formato não é adequado para computador. Alguns formatos de imagem extremos podem continuar a apresentar barras pretas.

• **Ajustar ao ecrã** - aumenta automaticamente a imagem para preencher o ecrã sem distorções. Poderão ser visíveis barras pretas. Este formato não é adequado para computador.



• **Ecrã panorâmico** - aplica automaticamente zoom à imagem para apresentar um ecrã panorâmico.

Avançado

Se as duas definições básicas forem inapropriadas para o formato de imagem que pretende, pode utilizar as definições avançadas. Estas definições permitem-lhe formatar manualmente a imagem no seu ecrã.

Pode alterar o zoom, esticar e deslocar a imagem até esta apresentar tudo o que deseja - por ex., legendas ou barras de texto em falta. Se formatar a imagem para uma fonte específica - como uma consola de jogos conectada - pode reactivar esta definição da próxima vez que utilizar a consola de jogos. O televisor guarda a última definição aplicada a cada conexão.

Para formatar a imagem manualmente...

- 1 - Quando estiver a ver um canal de televisão, prima  (se disponível no seu telecomando) ou prima .
- 2 - Seleccione **Avançado** e prima **OK**.

3 - Utilize **Deslocar**, **Zoom**, **Esticar** ou **Original** para ajustar a imagem.

4 - Em alternativa, seleccione **Última definição** e prima **OK** para mudar para o formato guardado anteriormente.

5 - Pode também seleccionar **Anular** para voltar à definição aplicada na imagem no momento em que abriu o **Formato de imagem**.

- **Deslocar** – Clique nas setas para deslocar a imagem. Pode deslocar a imagem apenas quando o zoom desta está aumentado.
- **Zoom** – Clique nas setas para aumentar o zoom.
- **Esticar** – Clique nas setas para esticar a imagem na vertical ou na horizontal.
- **Anular** – Clique para voltar ao formato de imagem apresentado inicialmente.
- **Original** – Apresenta o formato original da imagem recebida. Trata-se de um formato de 1:1 de pixel por pixel. Modo especializado para HD ou computador.

Definições rápidas de imagem

Durante a primeira instalação, aplicou algumas definições de imagem em alguns passos simples. Pode voltar a executar estes passos com a opção **Definições rápidas de imagem**. Para executar estes passos, assegure-se de que o televisor pode sintonizar um canal de TV ou apresentar um programa de um dispositivo conectado.

Para definir a imagem em alguns passos simples...

- 1 - Prima **⚙**, seleccione **Todas as definições** e prima **OK**.
- 2 - Seleccione **Imagem** e prima **➤** (direito) para aceder ao menu.
- 3 - Seleccione **Definições rápidas de imagem**.
- 4 - Seleccione **Iniciar**. Utilize as teclas de navegação para efectuar a sua selecção.
- 5 - Por fim, seleccione **Terminar**.
- 6 - Prima **◀** (esquerda) repetidamente, se necessário, para fechar o menu.

12.3

Som

Estilo de som

Seleccionar um estilo

Para ajustar facilmente o som, pode seleccionar uma predefinição com a opção **Estilo de som**.

- 1 - Enquanto vê um canal de televisão, prima **⚙**.
- 2 - Seleccione **Som** e prima **➤** (direita) para aceder ao menu.
- 3 - Seleccione **Estilo de som** e seleccione um dos estilos na lista.

4 - Prima **◀** (esquerda) repetidamente, se necessário, para fechar o menu.

Os estilos disponíveis são...

- **Pessoal** - As preferências de som que definiu durante a activação inicial.
 - **Original** - A definição de som mais neutra
 - **Filme** - Ideal para ver filmes
 - **Música** - Ideal para ouvir música
 - **Jogo** - Ideal para jogos
-
- **Notícias** - Ideal para a voz

Restaurar um estilo

Com um Estilo de som seleccionado, pode ajustar qualquer definição de som em **Configuração > Som...**

O estilo seleccionado irá memorizar as alterações que efectuar. Recomendamos o ajuste das definições de som apenas para o estilo **Pessoal**. O Estilo de som **Pessoal** pode guardar as definições para cada fonte individual no menu **Fontes**.

Para restaurar o estilo para os valores originais...

- 1 - Enquanto vê um canal de televisão, prima **⚙**.
- 2 - Seleccione **Som** e prima **➤** (direita) para aceder ao menu.
- 3 - Seleccione **Estilo de som** e seleccione o estilo de som que pretende restaurar.
- 4 - Seleccione **Restaur. estilo**. O estilo é restaurado.
- 5 - Prima **◀** (esquerda) repetidamente, se necessário, para fechar o menu.

Definições de som

Graves

A opção **Graves** permite ajustar o nível dos tons baixos do som.

Para ajustar o nível...

- 1 - Prima **⚙**, seleccione **Todas as definições** e prima **OK**.
- 2 - Seleccione **Som** e prima **➤** (direita) para aceder ao menu.
- 3 - Seleccione **Graves** e prima **➤** (direita).
- 4 - Prima as setas **▲** (cima) ou **▼** (baixo) para ajustar o valor.
- 5 - Prima **◀** (esquerda) repetidamente, se necessário, para fechar o menu.

Agudos

A opção **Agudos** permite ajustar o nível dos tons elevados no som.

Para ajustar o nível...

- 1 - Prima , seleccione **Todas as definições** e prima **OK**.
- 2 - Seleccione **Som** e prima **▶** (direita) para aceder ao menu.
- 3 - Seleccione **Agudos** e prima **▶** (direita).
- 4 - Prima as setas **▲** (cima) ou **▼** (baixo) para ajustar o valor.
- 5 - Prima **◀** (esquerda) repetidamente, se necessário, para fechar o menu.

Volume de auscultadores

A opção **Volume de auscultadores** permite definir em separado o volume de uns auscultadores que estejam ligados.

Para ajustar o volume...

- 1 - Prima , seleccione **Todas as definições** e prima **OK**.
- 2 - Seleccione **Som** e prima **▶** (direita) para aceder ao menu.
- 3 - Seleccione **Volume dos auscultadores**.
- 4 - Prima as setas **▲** (cima) ou **▼** (baixo) para ajustar o valor.
- 5 - Prima **◀** (esquerda) repetidamente, se necessário, para fechar o menu.

Volume do subwoofer

Se ligar um subwoofer Bluetooth sem fios, pode aumentar ou diminuir ligeiramente o volume do subwoofer.

Para ajustar um pouco o volume...

- 1 - Prima , seleccione **Todas as definições** e prima **OK**.
- 2 - Seleccione **Som** e prima **▶** (direita) para aceder ao menu.
- 3 - Seleccione **Volume do subwoofer**.
- 4 - Prima **▲** (cima) ou **▼** (baixo) para ajustar o valor.
- 5 - Prima **◀** (esquerda) repetidamente, se necessário, para fechar o menu.

Modo surround

O **Modo surround** permite definir o efeito sonoro dos altifalantes do televisor.

Para definir o modo surround...

- 1 - Prima , seleccione **Todas as definições** e prima **OK**.
- 2 - Seleccione **Som** e prima **▶** (direita) para aceder ao menu.
- 3 - Seleccione **Modo surround**.
- 4 - Seleccione **Estéreo** ou **Incredible surround**.
- 5 - Prima **◀** (esquerda) repetidamente, se

necessário, para fechar o menu.

Posicionamento do televisor

Durante a primeira instalação, esta definição é regulada para **Num suporte para TV** ou **Na parede**. Se tiver alterado o posicionamento do televisor entretanto, deve ajustar esta definição de forma correspondente para garantir a melhor reprodução do som.

- 1 - Prima , seleccione **Todas as definições** e prima **OK**.
- 2 - Seleccione **Som** e prima **▶** (direita) para aceder ao menu.
- 3 - Seleccione **Posicionamento do televisor**.
- 4 - Seleccione **Num suporte para TV** ou **Na parede**.
- 5 - Prima **◀** (esquerda) repetidamente, se necessário, para fechar o menu.

Definições de som avançadas

Nivelção automática de volume

A opção **Nivelção automática de volume** permite definir o televisor para corrigir automaticamente diferenças de volume repentinas. Normalmente, isto acontece no início de anúncios publicitários ou quando muda de canal.

Para ligar ou desligar...

- 1 - Prima , seleccione **Todas as definições** e prima **OK**.
- 2 - Seleccione **Som** e prima **▶** (direita) para aceder ao menu.
- 3 - Seleccione **Avançado** e prima **▶** (direita) para aceder ao menu.
- 4 - Seleccione **Nivelção automática de volume** e prima **▶** (direita) para aceder ao menu.
- 5 - Seleccione **Ligado** ou **Desligado**.
- 6 - Prima **◀** (esquerda) repetidamente, se necessário, para fechar o menu.

Clear Sound

O **Clear Sound** permite melhorar o som para as vozes. Ideal para programas de notícias. Pode activar ou desactivar o melhoramento de voz.

Para ligar ou desligar...

- 1 - Prima , seleccione **Todas as definições** e prima **OK**.
- 2 - Seleccione **Som** e prima **▶** (direita) para aceder ao menu.
- 3 - Seleccione **Avançado** > **Clear Sound**.
- 4 - Seleccione **Ligado** ou **Desligado**.

5 - Prima ◀ (esquerda) repetidamente, se necessário, para fechar o menu.

Formato da saída de áudio

Se tiver um sistema de cinema em casa com capacidade para processar som de multicanais, como Dolby Digital, DTS® ou equivalente, defina o Formato da saída de áudio para Multicanais. A opção Multicanais permite que o televisor envie o sinal de som multicanais comprimido proveniente de um canal de televisão ou de um leitor conectado para o sistema de cinema em casa. Se tiver um sistema de cinema em casa sem processamento de som de multicanais, selecione Estéreo.

Para definir o Formato da saída de áudio...

- 1 - Prima ⚙️, selecione **Todas as definições** e prima **OK**.
- 2 - Selecione **Som** e prima ▶ (direita) para aceder ao menu.
- 3 - Selecione **Avançado** > **Formato da saída de áudio**.
- 4 - Selecione **Multicanais** ou **Estéreo**.
- 5 - Prima ◀ (esquerda) repetidamente, se necessário, para fechar o menu.

Nivelamento da saída de áudio

Utilize a definição do Nivelamento da saída de áudio para nivelar o volume (intensidade sonora) do televisor e do sistema de cinema em casa quando alternar entre um e outro. As diferenças de volume podem ser causadas por diferenças no processamento do som.

Para nivelar as diferenças de volume...

- 1 - Prima ⚙️, selecione **Todas as definições** e prima **OK**.
- 2 - Selecione **Som** e prima ▶ (direita) para aceder ao menu.
- 3 - Selecione **Avançado** > **Nivelamento da saída de áudio**.
- 4 - Se a diferença de volume for grande, selecione **Mais**. Se a diferença de volume for pequena, selecione **Menos**.
- 5 - Prima ◀ (esquerda) repetidamente, se necessário, para fechar o menu.

O Nivelamento da saída de áudio afecta tanto o sinal da saída de áudio óptica, como o sinal de som HDMI ARC.

Atraso de saída de áudio

Se definir um atraso na sincronização de áudio no seu sistema de cinema em casa para sincronizar o som com a imagem, tem de desactivar o **Atraso de saída de áudio** no televisor.

Para desactivar o Atraso de saída de áudio...

- 1 - Prima ⚙️, selecione **Todas as definições** e prima **OK**.
- 2 - Selecione **Som** e prima ▶ (direita) para aceder ao menu.
- 3 - Selecione **Avançado** > **Atraso de saída de áudio**.
- 4 - Selecione **Desligado**.
- 5 - Prima ◀ (esquerda) repetidamente, se necessário, para fechar o menu.

Correcção da saída de áudio

Se não for possível definir um atraso no sistema de cinema em casa, pode definir um atraso no televisor com a função **Correcção da saída de áudio**.

Para sincronizar o som no televisor...

- 1 - Prima ⚙️, selecione **Todas as definições** e prima **OK**.
- 2 - Selecione **Som** e prima ▶ (direita) para aceder ao menu.
- 3 - Selecione **Avançado** > **Correcção da saída de áudio**.
- 4 - Utilize a barra de deslocamento para definir a correcção do som.
- 5 - Prima ◀ (esquerda) repetidamente, se necessário, para fechar o menu.

Altifalantes

Seleccionar os altifalantes

Neste menu, pode ligar ou desligar os altifalantes do televisor. Se ligar um sistema de cinema em casa ou um altifalante sem fios Bluetooth, pode seleccionar que dispositivo deve reproduzir o som do televisor. Todos os sistemas de altifalantes disponíveis são apresentados nesta lista.

Se estiver a utilizar uma ligação HDMI CEC para um dispositivo de áudio (como um sistema de cinema em casa), pode seleccionar o Início automático do EasyLink. O televisor irá ligar o dispositivo áudio, enviar o som do televisor para o dispositivo e desligar os altifalantes do televisor.

Para definir os altifalantes do televisor...

- 1 - Prima ⚙️, selecione **Todas as definições** e prima **OK**.
- 2 - Selecione **Som** e prima ▶ (direita) para aceder ao menu.

- 3 - Seleccione **Avançado** e prima **▶** (direita) para aceder ao menu.
- 4 - Seleccione **Altifalantes** e prima **▶** (direita) para aceder ao menu.
- 5 - Seleccione **Ligado**, **Desligado** ou **Início automático do EasyLink**.
- 6 - Prima **◀** (esquerda) repetidamente, se necessário, para fechar o menu.

12.4

Definições do Ambilight

Estilo de Ambilight

Para obter mais informações, em **Ajuda**, seleccione **Palavras-chave** e procure **Estilo de Ambilight**.

Definições do Ambilight

Brilho Ambilight

A opção **Brilho** do Ambilight permite definir o nível de luminosidade do Ambilight.

Para ajustar o nível...

- 1 - Prima **⚙️**, seleccione **Todas as definições** e prima **OK**.
- 2 - Seleccione **Ambilight** e prima **▶** (direito) para aceder ao menu.
- 3 - Seleccione **Brilho**.
- 4 - Prima as setas **▲** (cima) ou **▼** (baixo) para ajustar o valor.
- 5 - Prima **◀** (esquerda) repetidamente, se necessário, para fechar o menu.

Saturação do Ambilight

A opção **Saturação** do Ambilight permite definir o nível de saturação de cor do Ambilight.

Para ajustar o nível...

- 1 - Prima **⚙️**, seleccione **Todas as definições** e prima **OK**.
- 2 - Seleccione **Ambilight** e prima **▶** (direito) para aceder ao menu.
- 3 - Seleccione **Saturação**.
- 4 - Prima as setas **▲** (cima) ou **▼** (baixo) para ajustar o valor.
- 5 - Prima **◀** (esquerda) repetidamente, se necessário, para fechar o menu.

Definições avançadas do Ambilight

Cor da parede

A opção **Cor da parede** permite neutralizar a influência exercida por uma parede colorida sobre as cores do Ambilight. Seleccione a cor da parede atrás do televisor e este modificará as cores do Ambilight para estas serem apresentadas da forma correcta.

Para seleccionar uma cor da parede. . .

- 1 - Prima **⚙️**, seleccione **Todas as definições** e prima **OK**.
- 2 - Seleccione **Ambilight** e prima **▶** (direito) para aceder ao menu.
- 3 - Seleccione **Avançado > Cor da parede**.
- 4 - Na paleta de cores, seleccione a cor correspondente à parede atrás do televisor.
- 5 - Prima **◀** (esquerda) repetidamente, se necessário, para fechar o menu.

Desligar televisor

A opção **Desligar televisor** permite definir o Ambilight para se desligar imediatamente ou para desvanecer lentamente quando desliga o televisor. O desvanecimento lento fornece-lhe algum tempo para ligar as luzes da sua sala de estar.

Para seleccionar a forma como o Ambilight se desliga...

- 1 - Prima **⚙️**, seleccione **Todas as definições** e prima **OK**.
- 2 - Seleccione **Ambilight** e prima **▶** (direito) para aceder ao menu.
- 3 - Seleccione **Avançado > Desligar o televisor**.
- 4 - Seleccione **Desvanecer até desligar** ou **Desligar imediato**.
- 5 - Prima **◀** (esquerda) repetidamente, se necessário, para fechar o menu.

Sintonia ISF

Quando um perito ISF calibra o televisor, é possível calibrar uma cor estática do Ambilight. Pode seleccionar qualquer cor que desejar. Com a calibração ISF concluída, pode seleccionar a cor estática ISF.

Para seleccionar a cor estática ISF...

Prima **📺** (Ambilight), seleccione **ISF** e prima **OK**.

Para ajustar a sintonia ISF...

- 1 - Prima **⚙️**, seleccione **Todas as definições** e prima **OK**.
- 2 - Seleccione **Ambilight** e prima **▶** (direito) para

aceder ao menu.

3 - Selecione **Avançado** > **Sintonia ISF**.

4 - Prima **◀** (esquerda) repetidamente, se necessário, para fechar o menu.

Para repor a sintonia ISF...

1 - Prima **⚙️**, selecione **Todas as definições** e prima **OK**.

2 - Selecione **Ambilight** e prima **▶** (direito) para aceder ao menu.

3 - Selecione **Avançado** > **Repor definições ISF**.

4 - Prima **◀** (esquerda) repetidamente, se necessário, para fechar o menu.

Ambilight + Hue

Configurar

Passo 1 – rede

No primeiro passo, tem de preparar o televisor para localizar a **Hue Bridge da Philips**. O televisor e a **Hue Bridge da Philips** devem usar a mesma rede.

Configurar...

1 - Ligue a **Hue Bridge da Philips** à tomada eléctrica.

2 - Ligue a **Hue Bridge da Philips** ao mesmo router que está a utilizar para o televisor – utilize um cabo **Ethernet** para efectuar a ligação.

3 - Acenda as lâmpadas **Hue**.

Para iniciar a configuração...

1 - Prima **⚙️**, selecione **Todas as definições** e prima **OK**.

2 - Selecione **Ambilight** > **Ambilight+hue**.

3 - Selecione **Configurar**.

4 - Selecione **Iniciar** e prima **OK**. O televisor irá procurar a **Hue Bridge da Philips**. Se o televisor não estiver ligado à rede doméstica, inicia primeiro a configuração da rede. Se a **Hue Bridge da Philips** for apresentada na lista...

Avance para o passo 2 – Hue Bridge.

Para obter mais informações sobre como ligar o televisor à rede doméstica, em **Ajuda**, selecione **Palavras-chave** e procure **Rede, sem fios**.

Passo 2 – Hue Bridge

No passo seguinte, estabelece a ligação entre o televisor e a **Hue Bridge da Philips**.

O televisor só pode ser ligado a uma **Hue Bridge**.

Para estabelecer ligação à **Hue Bridge**...

1 - Com o televisor ligado à rede doméstica, são apresentadas as **Hue Bridges** disponíveis. Se o

televisor ainda não tiver encontrado a sua **Hue Bridge**, pode seleccionar **Pesquisar novam.** e premir **OK**.

Se o televisor tiver encontrado a única **Hue Bridge** que tem, selecione o nome da **Hue Bridge** e prima **OK**.

Se tiver mais do que uma **Hue Bridge** disponível, selecione a **Hue Bridge** que pretende utilizar e prima **OK**.

2 - Selecione **Iniciar** e prima **OK**.

3 - Agora vá à **Hue Bridge da Philips** e prima o botão de ligação localizado no meio do dispositivo. Desta forma, a **Hue Bridge** é ligada ao televisor. Execute esta operação no espaço de 30 segundos. O televisor confirma então se se encontra uma **Hue Bridge** ligada.

4 - Selecione **OK** e prima **OK**.

Com a **Hue Bridge da Philips** ligada ao televisor, vá à página **Lâmpadas hue**.

Passo 3 – lâmpadas hue

No passo seguinte, selecione as **lâmpadas Hue da Philips** que devem acompanhar o **Ambilight**. Pode seleccionar, no máximo, 9 lâmpadas **Hue da Philips** para **Ambilight+hue**.

Para seleccionar as lâmpadas para **Ambilight+hue**...

1 - Na lista, marque as lâmpadas que têm de seguir o **Ambilight**. Para marcar uma lâmpada, selecione o nome da lâmpada e prima **OK**. Quando marcar uma lâmpada, esta apresenta uma intermitência.

2 - Quando tiver terminado, selecione **OK** e prima **OK**.

Passo 4 – configurar lâmpada

No passo seguinte, configure cada **Lâmpada Hue da Philips**.

Para configurar cada lâmpada **Hue**...

1 - Selecione uma lâmpada para configurar e prima **OK**. A lâmpada seleccionada está intermitente.

2 - Selecione **Iniciar** e prima **OK**.

3 - Em primeiro lugar, indique onde colocou a lâmpada em relação ao televisor. Uma definição correcta do **Ângulo** envia a cor **Ambilight** correcta para a lâmpada. Selecione a barra de deslocamento para ajustar a posição.

4 - Em segundo lugar, indique a **Distância** entre a lâmpada e o televisor. Quanto mais distante estiver o televisor, mais fraca é a cor do **Ambilight**. Selecione a barra de deslocamento para ajustar a distância.

5 - Finalmente, defina o **Brilho** da lâmpada. Selecione a barra de deslocamento para ajustar o brilho.

6 - Para parar a configuração desta lâmpada, selecione **OK** e prima **OK**.

- 7 - No menu **Configurar Ambilight+hue**, pode efectuar o mesmo processo para cada lâmpada.
- 8 - Quando todas as lâmpadas Ambilight+hue estiverem configuradas, seleccione **Concluir** e prima **OK**.

O Ambilight+hue está pronto para ser utilizado.

Desligar

Para desligar Ambilight+hue...

- 1 - Prima , seleccione **Todas as definições** e prima **OK**.
- 2 - Seleccione **Ambilight** e prima **▶** (direito) para aceder ao menu.
- 3 - Seleccione **Ambilight+hue**.
- 4 - Seleccione **Desligado** ou **Ligado**.
- 5 - Prima **◀** (esquerda) repetidamente, se necessário, para fechar o menu.

Envolvência

Com a opção **Envolvência**, pode ajustar a exactidão com que as lâmpadas hue acompanham o Ambilight.

Para ajustar a Envolvência Ambilight+hue...

- 1 - Prima , seleccione **Todas as definições** e prima **OK**.
- 2 - Seleccione **Ambilight** e prima **▶** (direito) para aceder ao menu.
- 3 - Seleccione **Ambilight+hue > Imersão**.
- 4 - Prima as setas **▲** (cima) ou **▼** (baixo) para ajustar o valor.
- 5 - Prima **◀** (esquerda) repetidamente, se necessário, para fechar o menu.

Lounge Light+hue

Se tiver o Ambilight+hue instalado, pode definir as lâmpadas hue para acompanharem o Lounge Light do Ambilight. As lâmpadas hue da Philips ampliam o efeito Lounge Light por toda a divisão. As lâmpadas hue são ligadas e definidas automaticamente para acompanhar o Lounge Light quando configurar o Ambilight+hue. Se preferir que as lâmpadas hue não acompanhem o Lounge Light, pode desligar as lâmpadas.

Para desligar as lâmpadas hue...

- 1 - Prima , seleccione **Todas as definições** e prima **OK**.
- 2 - Seleccione **Ambilight** e prima **▶** (direito) para aceder ao menu.
- 3 - Seleccione **Ambilight+hue > Lounge Light+hue**.
- 4 - Seleccione **Desligado**.
- 5 - Prima **◀** (esquerda) repetidamente, se necessário, para fechar o menu.

Ver configuração

Com a opção **Ver configuração**, pode ver a configuração actual de Ambilight+hue, da rede, da Bridge e das lâmpadas.

Para ver a configuração de Ambilight+hue...

- 1 - Prima , seleccione **Todas as definições** e prima **OK**.
- 2 - Seleccione **Ambilight** e prima **▶** (direito) para aceder ao menu.
- 3 - Seleccione **Ambilight+hue > Ver configuração**.
- 4 - Prima **◀** (esquerda) repetidamente, se necessário, para fechar o menu.

Repor configuração

Para repor o Ambilight+hue...

- 1 - Prima , seleccione **Todas as definições** e prima **OK**.
- 2 - Seleccione **Ambilight** e prima **▶** (direito) para aceder ao menu.
- 3 - Seleccione **Ambilight+hue > Repor configuração**. A configuração é reposta.
- 4 - Prima **◀** (esquerda) repetidamente, se necessário, para fechar o menu.

12.5

Definições Eco

Poupança de energia

As **Definições Eco**  agrupam as definições do televisor que ajudam a proteger o meio ambiente.

Poupança de energia

Se seleccionar **Poupança de energia**, o televisor muda automaticamente para o **Estilo de imagem - Padrão**, a definição economizadora ideal para a imagem.

Para definir o televisor para a opção **Poupança de energia**...

- 1 - Prima , seleccione **Todas as definições** e prima **OK**.
- 2 - Seleccione **Definições Eco** e prima **▶** (direito) para aceder ao menu.
- 3 - Seleccione **Poupança de energia**, o **Estilo de imagem** é definido automaticamente para **Padrão**.
- 4 - Prima **◀** (esquerda) repetidamente, se necessário, para fechar o menu.

Desligar ecrã

Se estiver apenas a ouvir música, pode desligar o ecrã do televisor para poupar energia.

Para desligar apenas o ecrã do televisor...

- 1 - Prima , seleccione **Todas as definições** e prima **OK**.
- 2 - Seleccione **Definições Eco** e prima **▶** (direito) para aceder ao menu.
- 3 - Seleccione **Desligar ecrã**. O ecrã desligar-se-á.
- 4 - Prima **◀** (esquerda) repetidamente, se necessário, para fechar o menu.

Para voltar a ligar o ecrã, prima qualquer tecla do telecomando.

Temporizador para desligar

Se o televisor receber um sinal de TV mas se nenhum botão do telecomando for premido durante um período de 4 horas, o televisor desliga-se automaticamente para poupar energia. Além disso, se o televisor não receber um sinal de TV nem um comando do telecomando durante 10 minutos, o televisor desliga-se automaticamente.

Se utilizar o televisor como monitor ou utilizar um receptor digital para ver televisão (uma set-top box - STB) e, conseqüentemente, não utilizar o telecomando do televisor, deve desactivar esta função para desligar automaticamente.

Para desactivar o Temporizador para desligar ...

- 1 - Prima , seleccione **Todas as definições** e prima **OK**.
- 2 - Seleccione **Definições Eco** e prima **▶** (direito) para aceder ao menu.
- 3 - Seleccione **Temporizador para desligar**.
- 4 - Prima as setas **▲** (cima) ou **▼** (baixo) para ajustar o valor. O valor **0** desactiva a função para desligar automaticamente.
- 5 - Prima **◀** (esquerda) repetidamente, se necessário, para fechar o menu.

12.6

Definições gerais

Disco rígido USB

Para configurar e formatar um disco rígido USB...

- 1 - Prima , seleccione **Todas as definições** e prima **OK**.
- 2 - Seleccione **Definições gerais** e prima **▶** (direito) para aceder ao menu.
- 3 - Seleccione **Disco rígido USB**.
- 4 - Seleccione **Iniciar** e siga as instruções no ecrã.

5 - Prima **◀** (esquerda) repetidamente, se necessário, para fechar o menu.

Para obter mais informações sobre como instalar um disco rígido USB, em **Ajuda**, seleccione **Palavras-chave** e procure **Disco rígido USB, instalação** ou **Instalação, Disco rígido USB**.

Definições do teclado USB

Para instalar o teclado USB, ligue o televisor e conecte o teclado USB a uma das ligações USB do televisor. Quando o televisor detectar o teclado pela primeira vez, pode seleccionar o seu esquema do teclado e testar a sua selecção. Se seleccionar primeiro um esquema de teclado cirílico ou grego, pode seleccionar um esquema latino como teclado secundário.

Para alterar o esquema do teclado quando já estiver um seleccionado...

- 1 - Prima , seleccione **Todas as definições** e prima **OK**.
- 2 - Seleccione **Definições gerais** e prima **▶** (direito) para aceder ao menu.
- 3 - Seleccione **Definições do teclado USB** para iniciar a configuração do teclado.

Brilho do logótipo Philips

Pode desligar ou ajustar o brilho do logótipo da marca Philips na parte frontal do televisor.

Para ajustar ou desligar...

- 1 - Prima , seleccione **Todas as definições** e prima **OK**.
- 2 - Seleccione **Definições gerais** e prima **▶** (direito) para aceder ao menu.
- 3 - Seleccione **Brilho do logótipo Philips** e prima **▶** (direito) para aceder ao menu.
- 4 - Seleccione **Mínimo**, **Médio**, **Máximo** ou **Desligado** para desligar a iluminação do logótipo.
- 5 - Prima **◀** (esquerda) repetidamente, se necessário, para fechar o menu.



Casa ou Loja

Se o televisor estiver instalado numa loja, pode definir o televisor para apresentar um painel de anúncios para lojas. A opção **Estilo de imagem** é definida automaticamente para **Vivo**. O **Temporizador para desligar** é desactivado.

Para definir o televisor para a localização Loja...

- 1 - Prima , seleccione **Todas as definições** e prima **OK**.
- 2 - Seleccione **Definições gerais** e prima **▶** (direito) para aceder ao menu.
- 3 - Seleccione **Localização > Loja**.
- 4 - Prima **◀** (esquerda) repetidamente, se necessário, para fechar o menu.

Se utilizar o televisor em casa, defina-o para a localização Casa.

Configuração para loja

Se o televisor estiver definido para **Loja**, pode definir a disponibilidade de uma demonstração específica para utilização na loja.

- 1 - Prima , seleccione **Todas as definições** e prima **OK**.
- 2 - Seleccione **Definições gerais** e prima **▶** (direito) para aceder ao menu.
- 3 - Seleccione **Configuração para loja** e prima **▶** (direito) para aceder ao menu.
- 4 - Altere as definições de acordo com as suas preferências.
- 5 - Prima **◀** (esquerda) repetidamente, se necessário, para fechar o menu.

EasyLink

EasyLink

Para desactivar o EasyLink completamente...

- 1 - Prima , seleccione **Todas as definições** e prima **OK**.
- 2 - Seleccione **Definições gerais** e prima **▶** (direito) para aceder ao menu.
- 3 - Seleccione **EasyLink**, prima **▶** (direita) e seleccione **EasyLink** mais uma vez.
- 4 - Seleccione **Desligado**.
- 5 - Prima **◀** (esquerda) repetidamente, se necessário, para fechar o menu.

Telecomando EasyLink

Para desligar o telecomando EasyLink...

- 1 - Prima , seleccione **Todas as definições** e prima **OK**.
- 2 - Seleccione **Definições gerais** e prima **▶** (direito) para aceder ao menu.
- 3 - Seleccione **EasyLink > Telecomando EasyLink**.
- 4 - Seleccione **Desligado**.
- 5 - Prima **◀** (esquerda) repetidamente, se necessário, para fechar o menu.

Ultra HD HDMI

Este televisor é compatível com sinais Ultra HD. Alguns dispositivos (ligados por HDMI) não reconhecem um televisor com Ultra HD e podem não funcionar correctamente ou apresentar imagens ou sons distorcidos. Para evitar o mau funcionamento desses dispositivos, defina a qualidade do sinal para um nível compatível com o dispositivo. Se o dispositivo não estiver a utilizar sinais Ultra HD, pode desligar o Ultra HD para esta ligação HDMI.

A definição **UHD 4:4:4/4:2:2** permite sinais UHD YCbCr 4:4:4/4:2:2. A definição **UHD 4:2:0** permite sinais UHD YCbCr 4:2:0.

Para definir a qualidade do sinal...

- 1 - Prima , seleccione **Todas as definições** e prima **OK**.
- 2 - Seleccione **Definições gerais** e prima **▶** (direito) para aceder ao menu.
- 3 - Seleccione **HDMI Ultra HD**.
- 4 - Seleccione **UHD 4:4:4/4:2:2**, **UHD 4:2:0** ou **UHD desactivado**.
- 5 - Prima **◀** (esquerda) repetidamente, se necessário, para fechar o menu.

Se a imagem e som de um dispositivo ligado na entrada **HDMI 1** ou **HDMI 2** apresentarem um fraco desempenho, ligue o dispositivo à entrada **HDMI 3** ou **HDMI 4** deste televisor.

Para obter mais informações, em **Ajuda**, seleccione **Palavras-chave** e procure **Problemas, HDMI** ou **Problemas, Ligação HDMI**.

Definições avançadas

Guia de TV

O Guia de TV recebe informações (dados) das emissoras ou da Internet. As informações do Guia de TV podem não estar disponíveis em algumas regiões e para alguns canais. O televisor pode recolher informações do Guia de TV para os canais que estão instalados no televisor. O televisor não pode recolher

informações do Guia de TV para canais vistos a partir de um descodificador ou receptor digital.

O televisor está configurado de fábrica com a opção **Da emissora**.

Se as informações do Guia de TV forem recebidas da Internet, o Guia de TV também pode apresentar uma lista de canais analógicos ao lado dos canais digitais. O menu do Guia de TV também apresenta uma pequena janela com o canal actual.

Da Internet

Se o televisor estiver ligado à Internet, pode defini-lo para que este receba as informações do Guia de TV da Internet.

Para definir as informações do Guia de TV...

- 1 - Prima , seleccione **Todas as definições** e prima **OK**.
- 2 - Seleccione **Definições gerais** e prima **▶** (direito) para aceder ao menu.
- 3 - Seleccione **Avançado > Guia de TV > Da Internet**.
- 4 - Prima **◀** (esquerda) repetidamente, se necessário, para fechar o menu.

Logótipos dos canais

Em alguns países, o televisor pode apresentar os logótipos dos canais.

Se não quiser que estes logótipos sejam apresentados, pode desactivá-los.

Para desactivar os logótipos...

- 1 - Prima , seleccione **Todas as definições** e prima **OK**.
- 2 - Seleccione **Definições gerais** e prima **▶** (direito) para aceder ao menu.
- 3 - Seleccione **Avançado > Logótipos dos canais** e prima **▶** (direito) para aceder ao menu.
- 4 - Seleccione **Desligado**.
- 5 - Prima **◀** (esquerda) repetidamente, se necessário, para fechar o menu.

HbbTV

Se um canal de TV oferecer páginas de HbbTV, primeiro tem de activar a HbbTV nas definições do televisor para poder ver as páginas.

- 1 - Prima , seleccione **Todas as definições** e prima **OK**.
- 2 - Seleccione **Definições gerais** e prima **▶** (direito) para aceder ao menu.
- 3 - Seleccione **Avançado > HbbTV**.
- 4 - Seleccione **Ligado** ou **Desligado**.
- 5 - Prima **◀** (esquerda) repetidamente, se necessário, para fechar o menu.

Se quiser impedir o acesso a páginas de HbbTV num canal específico, pode bloquear as páginas HbbTV apenas para este canal.

- 1 - Sintonize o canal para o qual pretende bloquear as páginas HbbTV.
- 2 - Prima **+** **OPTIONS**, seleccione **Preferências > HbbTV neste canal**.
- 3 - Seleccione **Desligado**.

Definições de fábrica

Pode repor o televisor para as definições originais (definições de fábrica).

Para voltar às definições originais...

- 1 - Prima , seleccione **Todas as definições** e prima **OK**.
- 2 - Seleccione **Definições gerais** e prima **▶** (direito) para aceder ao menu.
- 3 - Seleccione **Definições de fábrica**.
- 4 - Seleccione **OK**.
- 5 - Prima **◀** (esquerda) repetidamente, se necessário, para fechar o menu.

Reinstalar TV

Pode efectuar novamente uma instalação completa do televisor. O televisor é completamente reinstalado.

Para efectuar novamente uma instalação completa do televisor...

- 1 - Prima , seleccione **Todas as definições** e prima **OK**.
- 2 - Seleccione **Definições gerais** e seleccione **Reinstalar TV**.
- 3 - Siga as instruções no ecrã. A instalação irá demorar alguns minutos.

12.7

Relógio, região e idioma

Idioma de menu

Para alterar o idioma dos menus e das mensagens do televisor...

- 1 - Prima , seleccione **Todas as definições** e prima **OK**.
- 2 - Seleccione **Região e idioma** e prima **▶** (direito) para aceder ao menu.
- 3 - Seleccione **Idioma > Idioma de menu**.
- 4 - Seleccione o idioma que deseja e prima **OK**.
- 5 - Prima **◀** (esquerda) repetidamente, se necessário, para fechar o menu.

Preferências do idioma

Definições do idioma de áudio

Os canais de televisão digitais podem emitir vários idiomas de áudio para um programa. Pode definir o idioma de áudio principal e secundário que prefere. Se o áudio estiver disponível num desses idiomas, o televisor muda para o mesmo.

Se não estiver disponível nenhum dos idiomas de áudio preferidos, pode seleccionar outro idioma de áudio que esteja disponível.

Para definir os idiomas de áudio principal e secundário...

- 1 - Prima , seleccione **Todas as definições** e prima **OK**.
- 2 - Seleccione **Região e idioma** e prima **▶** (direito) para aceder ao menu.
- 3 - Seleccione **Idiomas > Áudio principal** ou **Áudio secundário**.
- 4 - Clique no idioma de que necessita.
- 5 - Prima **◀** (esquerda) repetidamente, se necessário, para fechar o menu.

Legendas

Ligar

Para ligar as Legendas, prima **SUBTITLE**.

Pode definir as legendas para **Ligado**, **Desligado** ou **Activo com som cortado**.

Para apresentar as legendas automaticamente quando o programa emitido não estiver no seu idioma – o idioma definido para o televisor – seleccione **Automático**. Esta definição também apresentará as legendas automaticamente quando o som estiver cortado.

Definições de idioma de legendas

Os canais digitais podem oferecer legendas de vários idiomas para um programa. Pode definir os idiomas preferidos para as legendas principais e as legendas secundárias. Se disponíveis, o televisor mostra as legendas que seleccionou.

Se não estiver disponível nenhum dos idiomas de legendas preferidos, pode seleccionar outro idioma de legenda que esteja disponível.

Para definir os idiomas das legendas principais e secundárias...

- 1 - Prima , seleccione **Todas as definições** e prima **OK**.
- 2 - Seleccione **Região e idioma** e prima **▶** (direito) para aceder ao menu.

- 3 - Seleccione **Idiomas > Legendas principais** ou **Legendas secundárias**.
- 4 - Clique no idioma de que necessita.
- 5 - Prima **◀** (esquerda) repetidamente, se necessário, para fechar o menu.

Legendas do teletexto

Se sintonizar um canal analógico, tem de disponibilizar as legendas manualmente para cada canal.

- 1 - Mude para um canal e prima **TEXT** para abrir o teletexto.
- 2 - Introduza o número da página das legendas, normalmente **888**.
- 3 - Volte a premir **TEXT** para fechar o teletexto.

Se seleccionar **Ligado** no menu de legendas quando estiver a ver este canal analógico, as legendas são apresentadas se estiverem disponíveis.

Idiomas do texto/teletexto

Páginas de teletexto

Para abrir o teletexto, prima **TEXT** enquanto estiver a ver canais de TV.

Para fechar o teletexto, prima novamente **TEXT**.

Seleccionar uma página de teletexto

Para seleccionar uma página. . .

- 1 - Introduza o número da página com as teclas numéricas.
- 2 - Utilize as teclas das setas para navegar.
- 3 - Prima uma tecla colorida para seleccionar um assunto com código de cores na parte inferior do ecrã.

Subpáginas do teletexto

O número de uma página de teletexto pode suportar várias subpáginas. Os números da subpágina são apresentados numa barra junto ao número da página principal.

Para seleccionar uma subpágina, prima **◀** ou **▶**.

Teletexto Páginas de teletexto

Algumas emissoras incluem teletexto T.O.P. Para abrir páginas de teletexto No teletexto, prima **+** **OPTIONS** e seleccione **Visão geral de T.O.P.**.

Páginas favoritas

O televisor elabora uma lista das últimas 10 páginas do teletexto abertas por si. Agora pode reabri-las facilmente na coluna das páginas de teletexto favoritas.

- 1 - No teletexto, seleccione a estrela no canto

superior esquerdo do ecrã para visualizar a coluna das páginas favoritas.

2 - Prima **▼** (baixo) ou **▲** (cima) para seleccionar o número de uma página e prima **OK** para abrir a página.

Pode limpar a lista com a opção **Limpar páginas favoritas**.

Pesquisar teletexto

Pode seleccionar uma palavra e pesquisar todas as ocorrências desta palavra no teletexto.

1 - Abra uma página de teletexto e prima **OK**.

2 - Selecciona uma palavra ou um número com as teclas de seta.

3 - Prima **OK** para ir imediatamente para a ocorrência seguinte desta palavra ou deste número.

4 - Volte a premir **OK** para ir para a próxima ocorrência.

5 - Para parar a pesquisa, prima **▲** (cima) até não estar seleccionado nada.

Teletexto de um dispositivo ligado

Alguns dispositivos que recebem canais de TV também podem disponibilizar teletexto.

Para abrir Teletexto de um dispositivo conectado. . .

1 - Prima **➡** seleccione o dispositivo e prima **OK**.

2 - Quando estiver a ver um canal no dispositivo, prima **+ OPTIONS** , seleccione **Mostrar as teclas do dispositivo**, depois seleccione a tecla **☰** e prima **OK**.

3 - Prima **← BACK** para ocultar as teclas do dispositivo.

4 - Volte a premir **← BACK** para fechar o teletexto.

Teletexto digital (apenas Reino Unido)

Algunas emisoras digitais oferecem teletexto digital dedicado ou TV interactiva nos seus canais de TV digital. Isto inclui teletexto normal, utilizando as teclas numéricas, coloridas e de seta para seleccionar e navegar.

Prima **← BACK** para fechar o teletexto digital.

Opções do teletexto

No teletexto, prima **+ OPTIONS** para seleccionar as seguintes opções...

• Congelar página

Para parar a rotação automática das subpáginas.

• Ecrã duplo/ecrã total

Para apresentar o canal de TV e o teletexto lado a lado.

• Visualizar T.O.P.

Para abrir páginas de teletexto T.O.P.

• Aumentar

Para aumentar a página de teletexto para obter uma leitura confortável.

• Mostrar

Para mostrar as informações ocultas numa página.

• Percorrer subpágina

Para percorrer as subpáginas, caso estas estejam disponíveis.

• Idioma

Para mudar o grupo de caracteres que o teletexto utiliza para uma apresentação correcta.

• Teletexto 2.5

Para activar o Teletexto 2.5 para mais cores e melhores grafismos.

Configuração do teletexto

Idioma de teletexto

Algunas emisoras de televisão digital disponibilizam diversos idiomas de Teletexto.

Para definir o idioma de Teletexto principal e secundário. . .

1 - Prima **⚙️** seleccione **Todas as definições** e prima **OK**.

2 - Selecciona **Região e idioma** e prima **➤** (direito) para aceder ao menu.

3 - Selecciona **Idioma > Teletexto principal** ou **Teletexto secundário** .

4 - Selecciona os seus idiomas preferidos para o teletexto.

5 - Prima **◀** (esquerda) repetidamente, se necessário, para fechar o menu.

Teletexto 2.5

Se disponível, o teletexto 2.5 inclui mais cores e melhores gráficos. O teletexto 2.5 está activado por predefinição de fábrica.

Para desactivar o teletexto 2.5..

1 - Prima **TEXT**.

2 - Com o teletexto aberto no ecrã, prima **+ OPTIONS**.

3 - Selecciona **Teletexto 2.5 > Desligado**.

4 - Prima **◀** (esquerda) repetidamente, se necessário, para fechar o menu.

Relógio

Data e hora

Automático

A definição padrão para o relógio do televisor é **Automático**. As informações de hora têm origem na informação de Tempo Universal Coordenado (UTC) transmitida.

Se o relógio não estiver certo, é possível definir o relógio do televisor para **Dependente do país**. Em alguns países, pode seleccionar um determinado fuso horário ou definir uma correcção de hora. Em alguns países, para alguns fornecedores de serviços de rede, as definições do relógio estão ocultas, para evitar regulações incorrectas do relógio.

Para acertar o relógio do televisor...

- 1 - Prima , seleccione **Todas as definições** e prima **OK**.
- 2 - Seleccione **Região e idioma** e seleccione **Relógio > Modo relógio autom.**
- 3 - Seleccione **Automático** ou **Dependente do país**.
- 4 - Prima **◀** (esquerdo) para retroceder um passo.

Manual

Se nenhuma das definições automáticas apresentar a hora correctamente, pode acertar a hora manualmente.

No entanto, se programar gravações a partir do Guia de TV, recomendamos que a hora e a data não sejam alteradas manualmente. Em alguns países, para alguns fornecedores de serviços de rede, as definições do relógio estão ocultas, para evitar regulações incorrectas do relógio.

Para acertar manualmente o relógio do televisor (se disponível)...

- 1 - Prima , seleccione **Todas as definições** e prima **OK**.
- 2 - Seleccione **Região e idioma**, seleccione **Relógio > Modo relógio autom.** e prima **OK**.
- 3 - Seleccione **Manual** e prima **OK**.
- 4 - Prima **◀** (esquerda) e seleccione **Data** ou **Hora**.
- 5 - Prima **▲** (cima) ou **▼** (baixo) para ajustar o valor.
- 6 - Prima **◀** (esquerdo) para retroceder um passo.

Fuso horário

Em alguns países, pode seleccionar um determinado fuso horário para acertar o relógio do televisor correctamente.

Para definir o fuso horário (se disponível)...

- 1 - Prima , seleccione **Todas as definições** e prima **OK**.
- 2 - Seleccione **Região e idioma** e prima **▶** (direito) para aceder ao menu.
- 3 - Seleccione **Relógio > Fuso horário**.
- 4 - De acordo com o seu país, pode seleccionar um fuso horário ou definir uma hora para acertar o relógio do televisor.
- 5 - Prima **◀** (esquerda) repetidamente, se necessário, para fechar o menu.

Temporizador

A função **Temporizador** permite-lhe definir a mudança automática do televisor para o modo de espera após um período de tempo predefinido.

Para definir o Temporizador...

- 1 - Prima , seleccione **Todas as definições** e prima **OK**.
- 2 - Seleccione **Região e idioma** e prima **▶** (direito) para aceder ao menu.
- 3 - Seleccione **Relógio > Temporizador**.
- 4 - Utilizando a barra de deslocamento, pode definir um período máximo de até 180 minutos, em intervalos de 5 minutos. Se seleccionar 0 minutos, o Temporizador é desactivado. Pode desligar o televisor a qualquer momento ou voltar a definir o tempo durante a contagem.
- 5 - Prima **◀** (esquerda) repetidamente, se necessário, para fechar o menu.

12.8

Acesso universal

Ligar

Com a opção **Acesso universal** activada, o televisor está preparado para ser utilizado por pessoas surdas, com dificuldades auditivas, invisuais ou com dificuldades visuais.

Ligar

Se não activou o **Acesso universal** durante a instalação, pode activá-lo no menu **Acesso universal**.

Para activar a **Acessibilidade**...

- 1 - Prima , seleccione **Todas as definições** e prima **OK**.
- 2 - Seleccione **Acesso universal** e prima **▶** (direito) para aceder ao menu.
- 3 - Volte a seleccionar **Acesso universal**.
- 4 - Seleccione **Ligado**.
- 5 - Prima **◀** (esquerda) repetidamente, se necessário, para fechar o menu.

Dificuldades auditivas

Alguns canais de televisão digitais transmitem áudio e legendas especiais adaptados a pessoas com dificuldades auditivas ou surdas. Com a opção **Dificuldades auditivas** activada, o televisor muda automaticamente para as legendas e o áudio adaptado, se disponíveis. Antes de poder activar a opção **Dificuldades auditivas**, tem de activar a opção **Acesso universal**.

Para ligar a opção **Dificuldades auditivas**...

- 1 - Prima , seleccione **Todas as definições** e prima **OK**.
- 2 - Seleccione **Acesso universal** e prima **▶** (direito) para aceder ao menu.
- 3 - Seleccione **Dificuldades auditivas** e prima **▶** (direita) para aceder ao menu.
- 4 - Seleccione **Ligado**.
- 5 - Prima **◀** (esquerda) repetidamente, se necessário, para fechar o menu.

Descrição de áudio

Ligar

Os canais de televisão digitais podem transmitir comentários de áudio especiais que descrevem o que está a acontecer no ecrã.

Para poder definir o áudio e os efeitos para portadores de dificuldades visuais, tem de activar primeiro a opção **Descrição de áudio**.

Além disso, antes de poder activar a opção **Descrição de áudio**, tem de activar a opção **Acesso universal** no menu de configuração.

A função **Descrição de áudio** adiciona o comentário de um narrador ao áudio normal.

Para ligar os comentários (se disponíveis)...

Para activar a **Descrição de áudio**...

- 1 - Prima , seleccione **Todas as definições** e prima **OK**.
- 2 - Seleccione **Acesso universal** e prima **▶** (direito) para aceder ao menu.
- 3 - Seleccione **Descrição de áudio** e prima **▶** (direito) para aceder ao menu.
- 4 - Volte a seleccionar **Descrição de áudio**.
- 5 - Seleccione **Ligado**.
- 6 - Prima **◀** (esquerda) repetidamente, se necessário, para fechar o menu.

Volume misto

Pode misturar o volume do áudio normal com o comentário de áudio.

Para misturar o volume...

- 1 - Prima , seleccione **Todas as definições** e prima **OK**.
- 2 - Seleccione **Acesso universal** e prima **▶** (direito) para aceder ao menu.
- 3 - Seleccione **Descrição de áudio > Volume misto**.
- 4 - Prima as setas **▲** (cima) ou **▼** (baixo) para ajustar o valor.
- 5 - Prima **◀** (esquerda) repetidamente, se necessário, para fechar o menu.

Efeitos de áudio

Alguns comentários de áudio podem incluir efeitos de áudio extra, como p. ex. estéreo ou diminuição da intensidade do som.

Para activar os **Efeitos de áudio** (se disponíveis)...

- 1 - Prima , seleccione **Todas as definições** e prima **OK**.
- 2 - Seleccione **Acesso universal** e prima **▶** (direito) para aceder ao menu.
- 3 - Seleccione **Descrição de áudio > Efeitos de áudio**.
- 4 - Seleccione **Ligado**.
- 5 - Prima **◀** (esquerda) repetidamente, se necessário, para fechar o menu.

Voz

Os comentários de áudio também podem incluir legendas de palavras que são ditas.

Para activar estas legendas (se disponíveis) . . .

- 1 - Prima , seleccione **Todas as definições** e prima **OK**.
- 2 - Seleccione **Acesso universal** e prima **▶** (direito) para aceder ao menu.
- 3 - Seleccione **Descrição de áudio > Voz**.
- 4 - Seleccione **Descritivo** ou **Legendas**.
- 5 - Prima **◀** (esquerda) repetidamente, se necessário, para fechar o menu.

12.9

Bloqueio infantil

Classificação parental

Para definir uma idade mínima para ver programas com classificação....

- 1 - Prima , seleccione **Todas as definições** e prima **OK**.
- 2 - Seleccione **Bloqueio infantil** e prima **▶** (direito) para aceder ao menu.
- 3 - Seleccione **Classificação parental** e seleccione uma das idades apresentadas na lista.
- 4 - Prima **◀** (esquerda) repetidamente, se necessário, para fechar o menu.

Bloqueio da aplicação

Para obter mais informações, em **Ajuda**, seleccione **Palavras-chave** e procure **Bloqueio de aplicações** para mais informações.

Definir código/alterar código

O código PIN do Bloqueio infantil é utilizado para bloquear e desbloquear canais ou programas.

Para definir o código de bloqueio ou para alterar o código actual...

- 1 - Prima , seleccione **Todas as definições** e prima **OK**.
- 2 - Seleccione **Bloqueio infantil** e prima **▶** (direito) para aceder ao menu.
- 3 - Seleccione **Definir código** ou **Alterar código** .
- 4 - Introduza um código de 4 dígitos à sua escolha. Se já houver um código definido, introduza o código actual do bloqueio infantil e, em seguida, introduza o código novo duas vezes.
- 5 - Prima **◀** (esquerda) repetidamente, se necessário, para fechar o menu.

O código novo está definido.

Esqueceu-se do seu código PIN do Bloqueio infantil?

Caso se tenha esquecido do seu código PIN, pode anular o código actual e introduzir um novo código.

- 1 - Prima , seleccione **Todas as definições** e prima **OK**.
- 2 - Seleccione **Bloqueio infantil** e prima **▶** (direito) para aceder ao menu.
- 3 - Seleccione **Alterar código**.
- 4 - Introduza o código de anulação **8888**.
- 5 - Agora, introduza um novo código PIN do Bloqueio infantil e confirme-o, introduzindo-o novamente.
- 6 - Prima **◀** (esquerda) repetidamente, se necessário, para fechar o menu.

O código novo está definido.

Vídeos, fotografias e música





13.1

A partir de uma ligação USB

Pode ver as suas fotografias ou reproduzir as suas músicas e os seus vídeos a partir de uma unidade flash USB ou de um disco rígido USB.

Com o televisor ligado, insira uma unidade flash USB ou um disco rígido USB numa das ligações USB. O televisor detecta o dispositivo e apresenta uma lista dos seus ficheiros multimédia.

Se a lista de ficheiros não for apresentada automaticamente...

- 1 - Prima  SOURCES, seleccione  USB e prima OK.
- 2 - Seleccione  Dispositivos USB e prima  (direita) para procurar os ficheiros na estrutura de pastas que tem organizada na sua unidade.
- 3 - Para parar a reprodução de vídeos, fotografias e músicas, prima  EXIT.

Aviso

Se tentar colocar em pausa ou gravar um programa com um disco rígido USB ligado, o televisor pedir-lhe-á para formatar o mesmo. Esta formatação eliminará todos os ficheiros existentes no disco rígido USB.

13.2

De um computador ou NAS

Pode ver as suas fotografias ou reproduzir a sua música e os seus vídeos a partir de um computador ou NAS (Network Attached Storage) na sua rede doméstica.





O televisor e o computador ou NAS têm de estar na mesma rede doméstica. No seu computador ou NAS, precisa de instalar um software de servidor multimédia. O seu servidor multimédia tem de estar definido para partilhar os seus ficheiros com o televisor. O televisor apresenta os seus ficheiros e pastas da forma como estes são organizados pelo servidor multimédia ou como estes são estruturados no seu computador ou NAS.

O televisor não suporta legendas em transmissões de vídeo a partir de um computador ou NAS.

Se o servidor multimédia suportar a procura de ficheiros, está disponível um campo de procura.

Para procurar e reproduzir os ficheiros no seu

computador...





- 1 - Prima  SOURCES, seleccione  Rede e prima OK.
- 2 - Seleccione  Dispositivos SimplyShare e prima  (direita) para seleccionar o dispositivo de que necessita.
- 3 - Pode procurar e reproduzir os seus ficheiros.
- 4 - Para parar a reprodução de vídeos, fotografias e músicas, prima  EXIT.

13.3

A partir de um serviço de armazenamento de nuvem

Pode visualizar fotografias ou reproduzir música e vídeos que carregou para um serviço de armazenamento de nuvem online*.

Com a aplicação  Cloud Explorer, pode ligar-se aos serviços de alojamento na nuvem. Pode utilizar o seu nome de utilizador e palavra-passe para estabelecer ligação.





- 1 - Prima  HOME.
- 2 - Desloque-se para baixo e seleccione  Aplicações >  Cloud Explorer e prima OK.
- 3 - Seleccione o serviço de alojamento de que necessita.
- 4 - Ligue-se e inicie sessão no serviço de alojamento com o seu nome de utilizador e palavra-passe.
- 5 - Seleccione a fotografia ou o vídeo que pretende visualizar e prima OK.
- 6 - Prima  (esquerda) para retroceder um passo ou prima  BACK para fechar o menu.

* Um serviço de armazenamento como Dropbox™.





13.4

Menu Favoritos, Mais populares, Últimas reproduções

Visualizar ficheiros favoritos

- 1 - Prima  SOURCES, seleccione  USB e prima OK.
- 2 - Seleccione  Dispositivos USB e seleccione  Favoritos.
- 3 - Pode visualizar todos os ficheiros favoritos na lista.

Visualizar ficheiros mais populares

- 1 - Prima  SOURCES, seleccione  USB e prima OK.
- 2 - Seleccione  Dispositivos USB e seleccione  Mais populares.
- 3 - Prima OK para visualizar ficheiros da lista ou

prima **+** **OPTIONS** para limpar a lista de mais populares.

Visualizar últimas reproduções de ficheiros

1 - Prima **→** **SOURCES**, seleccione **USB** e prima **OK**.

2 - Seleccione **Dispositivos USB** e seleccione **Últimas reproduções**.

3 - Prima **OK** para visualizar ficheiros da lista ou prima **+** **OPTIONS** para limpar a lista de últimas reproduções.

13.5

Reproduzir os seus vídeos

Barra de controlo

Para mostrar ou ocultar a barra de controlo durante a reprodução de um vídeo, prima **i** **INFO*** ou **OK**.

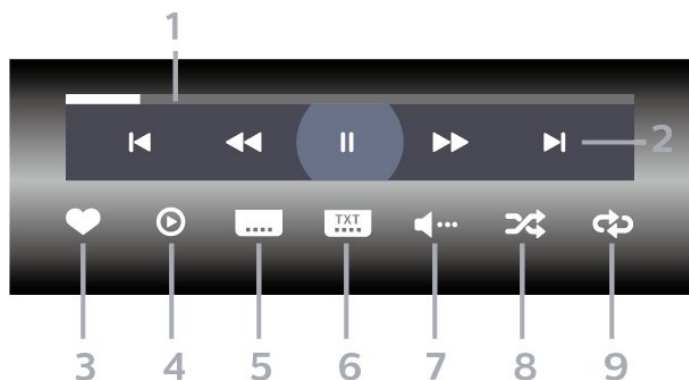

1 - Barra de progresso

2 - Barra de controlo de reprodução

- **◀** : Saltar para o vídeo anterior numa pasta

- **▶** : Saltar para o próximo vídeo numa pasta

◀◀ : Retrc.

▶▶ : Avanço rápido

|| : Pausa na reprodução

3 - Marcar como favorito

4 - Reproduzir todos os vídeos

5 - Legenda: permite Ligar e Desligar legendas ou Activo com som cortado.

6 - Idioma de legenda: se disponíveis, seleccione um Idioma de legenda.

7 - Idioma de áudio: seleccionar um idioma de áudio.

8 - Repr. aleatória: reproduzir os seus ficheiros aleatoriamente

9 - Repetir: reproduzir todos os vídeos nesta pasta uma vez ou continuamente

* Se a tecla **i** **INFO** estiver disponível no seu telecomando

13.6

Ver as suas fotografias

Barra de controlo

Para mostrar ou ocultar a barra de controlo durante a reprodução de uma apresentação de diapositivos, prima **i** **INFO*** ou **OK**.

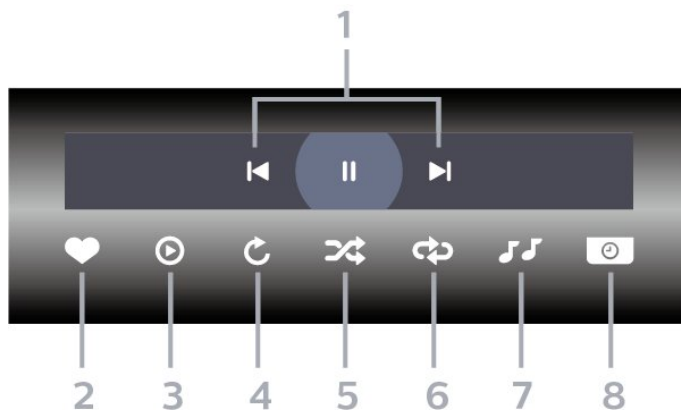

1 - Barra de controlo de reprodução

- **◀** : Ir para a fotografia anterior numa pasta

- **▶** : Ir para a fotografia seguinte numa pasta

|| : Fazer uma pausa na reprodução da apresentação de diapositivos

2 - Marcar como favorito

3 - Iniciar uma apresentação de diapositivos

4 - Rodar a fotografia

5 - Repr. aleatória: reproduzir os seus ficheiros aleatoriamente

6 - Repetir: reproduzir todas as fotografias nesta pasta uma vez ou continuamente

7 - Parar a reprodução da música de fundo

8 - Define a velocidade da apresentação de diapositivos

* Se a tecla **i** **INFO** estiver disponível no seu telecomando

13.7

Reproduzir a sua música

Barra de controlo

Para mostrar ou ocultar a barra de controlo durante a reprodução de uma música, prima **i** **INFO*** ou **OK**.

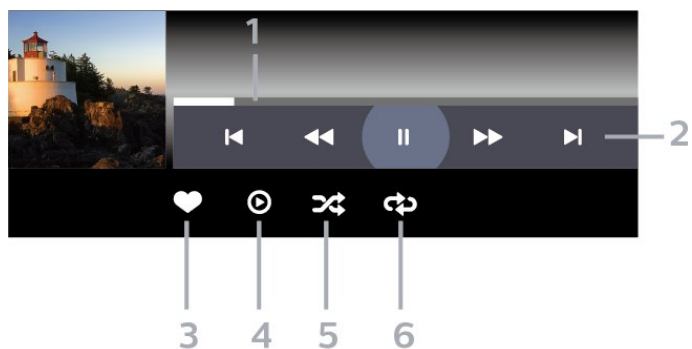

1 - Barra de progresso

2 - Barra de controlo de reprodução

- ◀ : Ir para a música anterior numa pasta

- ▶ : Ir para a música seguinte numa pasta

◀◀ : Retrc.

▶▶ : Avanço rápido

|| : Pausa na reprodução

3 - Marcar como favorito

4 - Reproduzir todas as músicas

5 - Repr. aleatória: reproduzir os seus ficheiros aleatoriamente

6 - Repetir: reproduzir todas as músicas nesta pasta uma vez ou continuamente

* Se a tecla **i** INFO estiver disponível no seu telecomando

Guia de TV

14.1

Do que necessita

O Guia de TV permite ver uma lista dos programas de TV actuais e programados dos seus canais.

Dependendo da origem das informações (dados) do Guia de TV, são apresentados canais analógicos e digitais ou apenas digitais. Nem todos os canais oferecem informações do Guia de TV.

O televisor pode recolher informações do Guia de TV para os canais que estão instalados no televisor. O televisor não pode recolher informações do Guia de TV para canais vistos a partir de um descodificador ou receptor digital.

14.2

Dados do Guia de TV

O Guia de TV recebe informações (dados) das emissoras ou da Internet. As informações do Guia de TV podem não estar disponíveis em algumas regiões e para alguns canais. O televisor pode recolher informações do Guia de TV para os canais que estão instalados no televisor. O televisor não pode recolher informações do Guia de TV para canais vistos a partir de um descodificador ou receptor digital.

O televisor está configurado de fábrica com a opção **Da emissora**.

Se as informações do Guia de TV forem recebidas da Internet, o Guia de TV também pode apresentar uma lista de canais analógicos ao lado dos canais digitais. O menu do Guia de TV também apresenta uma pequena janela com o canal actual.

Da Internet

Se o televisor estiver ligado à Internet, pode defini-lo para que este receba as informações do Guia de TV da Internet.

Para definir as informações do Guia de TV...

- 1 - Prima , seleccione **Todas as definições** e prima **OK**.
- 2 - Seleccione **Definições gerais** e prima **▶** (direito) para aceder ao menu.
- 3 - Seleccione **Avançado > Guia de TV > Da Internet** e prima **OK**.
- 4 - Prima **◀** (esquerda) repetidamente, se necessário, para fechar o menu.

Gravações em falta

Se algumas gravações parecerem faltar na lista de gravações, as informações (dados) do Guia de TV

podem ter sido alteradas. As gravações efectuadas com a definição **Da emissora** tornam-se invisíveis na lista se alterar a definição para **Da Internet** ou vice-versa. O televisor pode ter mudado automaticamente para a opção **Da Internet**.

Para disponibilizar as gravações na lista de gravações, mude para a definição que estava seleccionada quando as gravações foram efectuadas.

14.3

Utilizar o guia de TV

Abrir o Guia de TV

Para abrir o Guia de TV, prima  **TV GUIDE**. O Guia de TV apresenta os canais do sintonizador seleccionado.

Prima novamente  **TV GUIDE** para fechar.

Quando abrir o Guia de TV pela primeira vez, o televisor procura todos os canais de TV para obter informações sobre os programas. Esta operação poderá demorar vários minutos. Os dados do Guia de TV são guardados no televisor.

Sintonizar um programa

Pode mudar para um programa actual a partir do Guia de TV.

Para mudar para o programa (canal), seleccione-o e prima **OK**.

Ver detalhes do programa

Para consultar os detalhes do programa seleccionado...

- 1 - Prima **+** **OPTIONS**, e seleccione **Preferências**.
- 2 - Seleccione **Informações do canal** e prima **OK**.
- 3 - Prima **←** **BACK** para fechar.

Mudar o dia

O Guia de TV pode mostrar a programação para os dias seguintes (até 8 dias, no máximo).

- 1 - Prima  **TV GUIDE**.
- 2 - Seleccione **Agora** e prima **OK**.
- 3 - Seleccione o dia de que necessita.

Definir um memo

Pode definir um memo para um programa. Será apresentada uma mensagem para o alertar quando o programa começar. Pode mudar imediatamente para o canal relevante.

No Guia de TV, os programas para os quais foi definido um memo são assinalados com um 🕒 (relógio).

Para definir um memo...

- 1 - Prima  TV GUIDE e seleccione um programa que será exibido mais tarde.
- 2 - Prima **+** OPTIONS.
- 3 - Seleccione Definir memo e prima **OK**.
- 4 - Prima **←** BACK para fechar o menu.



Para apagar um memo...

- 1 - Prima  TV GUIDE e seleccione o programa com um memo definido.
- 2 - Prima **+** OPTIONS.
- 3 - Seleccione Apagar memo e prima **OK**.
- 4 - Prima **←** BACK para fechar o menu.

Procurar por género

Se as informações estiverem disponíveis, pode procurar a programação por género, como p. ex. filmes, desporto, etc.

Para procurar programas por género...

- 1 - Prima  TV GUIDE.
- 2 - Utilize as teclas de navegação para seleccionar  no meio e prima **OK**.
- 3 - Seleccione Procurar por género e prima **OK**.
- 4 - Seleccione o género pretendido e prima **OK**. É apresentada uma lista com os programas encontrados.
- 5 - Prima **←** BACK para fechar o menu.

Definir uma gravação

Pode definir uma gravação no Guia de TV*.

No Guia TV, os programas destinados a serem gravados são assinalados com  .

Para gravar um programa...

- 1 - Prima  TV GUIDE e seleccione um programa que esteja a decorrer ou que vá ser exibido posteriormente.
- 2 - Prima **+** OPTIONS, seleccione Gravação.
- 3 - Prima **←** BACK para fechar o menu.

* Consulte o capítulo Gravação e Pause TV para obter mais informações.

Gravação e Pause TV

Gravação

Do que necessita

Pode gravar uma emissão de TV digital e vê-la mais tarde.

Para gravar um programa de TV, necessita de...

- um disco rígido USB ligado, formatado neste televisor
- canais de TV digital instalados neste televisor
- receber informações do canal para o Guia de TV no ecrã
- uma regulação do relógio do televisor fiável. Se repuser o relógio do televisor manualmente, as gravações podem falhar.

Não é possível gravar quando estiver a utilizar a Pause TV.

Em termos de aplicação de legislação de direitos de autor, alguns fornecedores de DVB podem aplicar diferentes restrições por meio de tecnologia DRM (Digital Right Management). No caso de transmissão de canais protegidos, a gravação, a validade da gravação ou o número de visualizações pode ser restrito. A gravação pode ser totalmente proibida.

No caso de tentar gravar uma transmissão protegida ou reproduzir uma gravação expirada, pode aparecer uma mensagem de erro.

Gravar um programa

Gravar agora

Para gravar o programa que está a ver neste momento, prima **●** (Gravar) no telecomando. A gravação é iniciada de imediato.

Para parar a gravação, prima **■** (Parar).

Quando a opção Guia de TV estiver disponível, o programa que está a ver será gravado a partir do momento em que premir a tecla de gravação até que o programa termine. Se não houver dados do Guia de TV disponíveis, a gravação dura apenas 30 minutos. Pode ajustar a hora do fim da gravação na lista de gravações.

Programar uma gravação

Pode programar a gravação de um programa para hoje ou para os dias seguintes (máximo de 8 dias). O televisor utiliza os dados do Guia de TV para iniciar e terminar a gravação.

Para gravar um programa...

- 1 - Prima **≡** TV GUIDE.
- 2 - Utilize as teclas de navegação para seleccionar **Agora** e prima **OK**.
- 3 - Selecciona **Agora**, **Mais tarde**, **Amanhã** ou o dia que necessitar e prima **OK** ou **←** BACK para fechar o menu.
- 4 - Selecciona o programa que pretende gravar, prima **+** OPTIONS, selecciona **●** Gravação e prima **OK**. O programa é programado para gravação. É apresentado automaticamente um aviso, caso sejam agendadas gravações simultâneas. Se pretender gravar um programa quando não estiver presente, não se esqueça de deixar o televisor em modo de espera e o disco rígido USB ligado.
- 5 - Prima **←** BACK para fechar o menu.

Conflitos de gravação

Quando duas gravações programadas estão sobrepostas no horário, existe um conflito de gravação. Para resolver um conflito de gravação, pode ajustar a hora de início e fim de uma ou ambas as gravações programadas.

Para ajustar a hora de início ou fim de uma gravação programada...

- 1 - Prima **≡** SOURCES e selecciona **●** Gravações.
- 2 - Na parte superior do ecrã, selecciona **⌚** Programados e prima **OK**.
- 3 - Na lista de gravações e memos programados, selecciona **Gravações** e prima **OK** para ver apenas as gravações programadas.
- 4 - Selecciona a gravação programada que está em conflito com outra gravação programada e prima **+** OPTIONS.
- 5 - Selecciona **Ajustar a hora** e prima **OK**.
- 6 - Selecciona a hora de início ou fim e altere a hora com as teclas **▲** (cima) ou **▼** (baixo). Selecciona **Aplicar** e prima **OK**.
- 7 - Prima **←** BACK para fechar o menu.

Margem de tolerância automática no final

Pode definir a margem de tempo que o televisor irá adicionar automaticamente no final de cada gravação programada.

Para definir a margem automática da hora de fim...

- 1 - Prima **≡** SOURCES e selecciona **●** Gravações.
- 2 - Utilize as teclas de navegação para

seleccionar **⏸** no canto superior direito e prima **OK**.
3 - Seleccionar **Margem de tolerância autom. no final** e prima **OK**.
4 - Prima **▲** (cima) ou **▼** (baixo) e prima **OK** para definir a margem de tempo adicionada automaticamente a uma gravação. Pode adicionar até 45 minutos de gravação.
5 - Prima **← BACK** para fechar o menu.

Gravação manual

Pode programar uma gravação que não esteja ligada a um programa de televisão. Pode definir por si próprio o tipo de sintonizador, o canal e a hora de início e fim.

Para programar manualmente uma gravação...

1 - Prima **➤ SOURCES** e seleccione **● Gravações**.
2 - Na parte superior do ecrã, seleccione **⌚ Programadas**.
3 - Utilize as teclas de navegação para seleccionar **⏸** no canto superior direito do ecrã e prima **OK**.
4 - Seleccionar **Programar** e prima **OK**.
5 - Seleccionar o sintonizador a partir do qual pretende gravar e prima **OK**.
6 - Seleccionar o canal para a gravação e prima **OK**.
7 - Seleccionar o dia da gravação e prima **OK**.
8 - Defina a hora de início e fim da gravação. Seleccionar um botão e utilize as teclas **▲** (cima) ou **▼** (baixo) para definir as horas e os minutos.
9 - Seleccionar **Programar** e prima **OK** para programar a gravação manual.

A gravação será apresentada na lista das gravações e memos programados.

Ver uma gravação

Para ver uma gravação...

1 - Prima **➤ SOURCES** e seleccione **● Gravações**.
2 - Na lista de gravações, seleccione a gravação que pretende e prima **OK** para começar a ver.
3 - Pode utilizar as teclas **⏸** (pausa), **▶** (reproduzir), **◀** (retroceder), **▶▶** (avançar rapidamente) ou **■** (parar).
4 - Para voltar a ver televisão, prima **TV EXIT**.

15.2

Pause TV

Do que necessita

Pode colocar uma emissão de TV digital em pausa e retomar a sua visualização um pouco mais tarde.

Para colocar um programa de TV em pausa, necessita de...

- um disco rígido USB ligado, formatado neste televisor
- canais de TV digital instalados neste televisor
- receber informações do canal para o Guia de TV no ecrã

Com o disco rígido USB ligado e formatado, o televisor guarda continuamente a emissão de TV que está a ver. Quando muda para outro canal, a emissão do canal anterior é eliminada. Quando muda o televisor para o modo de espera, a emissão também é eliminada.

Não pode utilizar a função Pause TV quando está a gravar.

Para obter mais informações, em **Ajuda**, seleccione **Palavras-chave** e procure **Disco rígido USB, instalação ou Instalação, Disco rígido USB**.

Colocar um programa em pausa

Para colocar uma emissão em pausa e retomá-la...

- Prima **⏸** (Pausa) para colocar uma emissão em pausa. É apresentada por breves instantes uma barra de progresso no fundo do ecrã.
- Para aceder à barra de progresso, prima novamente **⏸** (Pausa).
- Para retomar a visualização, prima **▶** (Reproduzir).

Com a barra de progresso no ecrã, prima **◀** (Retrocesso) ou prima **▶▶** (Avanço) para seleccionar a partir de onde pretende iniciar a visualização da emissão em pausa. Prima estas teclas repetidamente para alterar a velocidade.

Pode colocar uma emissão em pausa por um período máximo de 90 minutos.

Para voltar à emissão de TV em directo, prima **■** (Parar).

Reprodução

Visto que o televisor guarda a emissão a que está a assistir, na maior parte dos casos, pode reproduzir novamente a emissão durante alguns segundos.

Para reproduzir novamente uma emissão actual...

- 1 - Prima **⏸** (Pausa)
- 2 - Prima **◀** (Retroceder). Pode premir **◀** repetidamente para seleccionar o ponto onde pretende iniciar a visualização da emissão em

pausa. Prima estas teclas repetidamente para alterar a velocidade. Num determinado ponto, irá atingir o início da emissão guardada ou o período de tempo máximo.

3 - Prima ► (Reproduzir) para ver novamente a emissão.

4 - Prima ■ (Parar) para ver a emissão em directo.

Smartphones e tablets

16.1

Philips TV Remote App

A nova Philips TV Remote App no seu smartphone ou tablet é o seu novo companheiro de TV.

A TV Remote App permite-lhe comandar o conteúdo multimédia à sua volta. Envie fotografias, música ou vídeos para o ecrã grande do seu televisor ou assista a qualquer um dos seus canais de TV em directo no seu tablet ou telemóvel. Procure no Guia de TV o programa que pretende ver e assista a este no seu telemóvel ou televisor. Com a TV Remote App, pode utilizar o seu telemóvel como telecomando.

Transfira já hoje a Philips TV Remote App da sua loja de aplicações favorita.

A Philips TV Remote App é gratuita e está disponível para iOS e Android.

16.2

Google Cast

Do que necessita

Se uma aplicação no seu dispositivo móvel possuir o Google Cast, pode transmitir a sua aplicação neste televisor. Na aplicação móvel, procure o ícone do Google Cast. Pode utilizar o seu dispositivo móvel para controlar o que está a ser transmitido no televisor. O Google Cast é compatível com Android e iOS.

O seu dispositivo móvel tem de estar ligado à mesma rede Wi-Fi doméstica que o seu televisor.

Aplicações com Google Cast

São lançadas diariamente novas aplicações Google Cast. Já pode experimentar com YouTube, Chrome, Netflix, Photowall... ou o Big Web Quiz para Chromecast. Consulte também google.com/cast

Alguns produtos e funções do Google Play não estão disponíveis em todos os países.

Saiba mais em support.google.com/androidtv

Transmitir para o seu televisor

Para transmitir uma aplicação para o ecrã do televisor...

- 1 - No seu smartphone ou tablet, abra uma aplicação compatível com o Google Cast.
- 2 - Toque no ícone do Google Cast.
- 3 - Selecione o televisor para o qual pretende transmitir.
- 4 - Prima o botão para reproduzir no seu smartphone ou tablet. O item que seleccionou deve começar a ser reproduzido no televisor.

16.3

AirPlay

Para adicionar a funcionalidade AirPlay ao seu televisor Android, pode transferir e instalar uma das várias aplicações Android para esse efeito. Pode encontrar várias aplicações deste tipo na Google Play Store.

16.4

MHL

Este televisor é compatível com MHL™.

Se o seu dispositivo móvel também for compatível com MHL, pode ligá-lo ao televisor com um cabo MHL. Com o cabo MHL ligado, pode partilhar no ecrã do televisor o que está a ver no seu dispositivo móvel. O seu dispositivo móvel carrega a bateria em simultâneo. A ligação MHL é ideal para ver filmes ou jogar jogos no televisor a partir do seu dispositivo móvel durante um período de tempo mais prolongado.

Carregar

Com o cabo MHL ligado, o seu dispositivo carrega enquanto o televisor está ligado (não no modo de espera).

Cabo MHL

Necessita de um cabo MHL passivo (HDMI para Micro USB) para ligar o seu dispositivo móvel ao televisor. Pode ser necessário um adaptador extra para estabelecer ligação ao seu dispositivo móvel. Para ligar o cabo MHL ao televisor, utilize a ligação **HDMI 4 MHL**.



MHL, Mobile High-Definition Link e o logótipo MHL

Logo são marcas comerciais ou marcas comerciais
registadas da MHL, LLC.

Jogos

17.1

Do que necessita

Neste televisor, pode jogar jogos...

- a partir da App Gallery no menu inicial
- a partir da Google Play Store no menu inicial
- a partir de uma consola de jogos ligada

Os jogos da App Gallery ou da Google Play Store devem ser transferidos e instalados no televisor antes de poder jogá-los. Para jogar alguns jogos, é necessário um comando de jogos.





Para instalar aplicações de jogos da Philips App Gallery ou da Google Play Store, o televisor tem de estar ligado à Internet. Tem de concordar com os termos de utilização para poder usar as aplicações da App Gallery. Tem de iniciar sessão numa conta Google para poder usar as aplicações do Google Play e a Google Play Store.

17.2

Jogar



A partir do menu inicial

Para iniciar um jogo no menu inicial...

- 1 - Prima  HOME.
- 2 - Desloque-se para baixo até  Jogos , seleccione um jogo e prima OK.
- 3 - Prima  BACK repetidamente, prima  EXIT ou pare a aplicação com o respectivo botão de sair/parar.

A partir de uma consola de jogos

Para iniciar um jogo a partir de uma consola de jogos...

- 1 - Ligue a consola de jogos.
- 2 - Prima  SOURCES e seleccione uma consola de jogos ou o nome da ligação.
- 3 - Inicie o jogo.
- 4 - Prima  BACK repetidamente, prima  EXIT ou pare a aplicação com o respectivo botão de sair/parar.

Para obter mais informações, em **Ajuda**, seleccione **Palavras-chave** e procure **Consola de jogos, ligar**.

Ambilight



Estilo de Ambilight

Acompanhar vídeo

Pode definir o Ambilight para acompanhar a dinâmica de vídeo ou vídeo de um programa de TV. Em alternativa, pode definir o Ambilight para exibir um estilo de cor predefinido ou pode desactivar o Ambilight.

Se seleccionar **Acompanhar vídeo**, pode seleccionar um dos estilos que acompanham a dinâmica da imagem no ecrã do seu televisor.

Para definir o Estilo de Ambilight...

- 1 - Prima  **AMBILIGHT**.
- 2 - Selecciona **Acompanhar vídeo**.
- 3 - Selecciona o estilo pretendido.
- 4 - Prima  (esquerda) para retroceder um passo ou prima  **BACK** para fechar o menu.

Os estilos de **Acompanhar vídeo** disponíveis são...



- **Padrão** - ideal para ver televisão todos os dias
- **Natural** - acompanha a imagem ou som do modo mais fiel possível
- **Envolvente** - ideal para filmes de acção
- **Vivo** - ideal para a visualização durante o dia
- **Jogo** - Ideal para jogos
- **Conforto** - ideal para uma noite tranquila
- **Descontracção** - ideal para se sentir relaxado

Acompanhar áudio

Pode definir o Ambilight para acompanhar a dinâmica de vídeo ou vídeo de um programa de TV. Em alternativa, pode definir o Ambilight para exibir um estilo de cor predefinido ou pode desactivar o Ambilight.

Se seleccionar **Acompanhar áudio**, pode seleccionar um dos estilos que acompanham a dinâmica do som.

Para definir o Estilo de Ambilight...

- 1 - Prima  **AMBILIGHT**.
- 2 - Selecciona **Acompanhar áudio**.
- 3 - Selecciona o estilo pretendido.
- 4 - Prima  (esquerda) para retroceder um passo ou prima  **BACK** para fechar o menu.

Os estilos de **Acompanhar áudio** disponíveis são...

- **Luminoso** - combina dinâmicas de áudio com cores de vídeo
- **Colorido** - com base em dinâmicas de áudio



- **Retro** - com base em dinâmicas de áudio
- **Espectro** - com base em dinâmicas de áudio
- **Scanner** - com base em dinâmicas de áudio
- **Ritmo** - com base em dinâmicas de áudio
- **Festa** - uma mistura de todos os estilos para Acompanhar áudio, um após o outro

Acompanhar cor

Pode definir o Ambilight para acompanhar a dinâmica de vídeo ou vídeo de um programa de TV. Em alternativa, pode definir o Ambilight para exibir um estilo de cor predefinido ou pode desactivar o Ambilight.

Se seleccionar **Acompanhar cor**, pode seleccionar um dos estilos de cor predefinidos.

Para definir o Estilo de Ambilight...

- 1 - Prima  **AMBILIGHT**.
- 2 - Selecciona **Acompanhar cor**.
- 3 - Selecciona o estilo pretendido.
- 4 - Prima  (esquerda) para retroceder um passo ou prima  **BACK** para fechar o menu.



Os estilos de **Acompanhar cor** disponíveis são...

- **Lava incandescente** - variações da cor vermelha
- **Água profunda** - variações da cor azul
- **Natureza viva** - variações da cor verde
- **Branca suave ISF** - cor estática
- **Branca fria** - cor estática

Acompanhar aplicação



Esta função está disponível ao controlar o Ambilight com uma aplicação.

Para definir o Estilo de Ambilight...

- 1 - Prima  **AMBILIGHT**.
- 2 - Selecciona **Acompanhar aplicação**.
- 3 - Siga as instruções no ecrã.
- 4 - Prima  (esquerda) para retroceder um passo ou prima  **BACK** para fechar o menu.

Ambilight desligado

Para desligar o Ambilight...

- 1 - Prima  **AMBILIGHT**.
- 2 - Selecciona **Desligado**.
- 3 - Prima  (esquerda) para retroceder um passo ou prima  **BACK** para fechar o menu.

Definições do Ambilight



Para obter mais informações, em **Ajuda**,
selecione **Palavras-chave** e procure **Ambilight**,
Settings para mais informações

Sugestões principais

19.1

Sobre as sugestões principais

Com  Sugestões principais, o seu televisor recomenda...



- programas de TV actuais em  Agora na TV
- os mais recentes vídeos para alugar em  Video on Demand
- serviços de TV online (Catch Up TV) em  TV on Demand

Para uma melhor utilização das Sugestões principais, ligue o televisor à Internet. Certifique-se de que concorda com os termos de utilização. A informação sobre as sugestões principais e serviços só está disponível nos países seleccionados.

Termos de utilização

Para que o televisor possa fazer tais recomendações, tem de concordar com os termos de utilização. Para obter recomendações personalizadas com base nos hábitos de visualização, certifique-se de que marca a caixa para **Serviço de recomendações pessoais**.

Para abrir os Termos de utilização...

- 1 - Prima  TOP PICKS.
- 2 - Utilize as teclas de navegação para seleccionar  no canto superior direito, seleccione **Termos de utilização** e prima **OK**.

19.2

Agora na TV

Sobre Agora na TV

Com a opção  Agora na TV, o televisor recomenda os programas mais populares para ver neste momento.

Os programas recomendados são seleccionados a partir dos canais que instalou. A selecção é efectuada a partir de canais do seu país. Além disso, também pode permitir que a opção **Agora na TV** lhe apresente recomendações personalizadas para si, com base nos programas que vê regularmente.



Para disponibilizar as informações Agora na TV...

- as informações Agora na TV têm de estar disponíveis no seu país.
- o televisor tem de ter canais instalados.
- o televisor tem de estar ligado à Internet.
- a opção Relógio do televisor tem de estar definida para Automático ou Dependente do país.
- tem de aceitar os Termos de utilização (pode já os

ter aceite quando se ligou à Internet).

Utilizar a opção Agora na TV

Para abrir a opção Agora na TV...

- 1 - Prima  TOP PICKS para abrir o menu Sugestões principais.
- 2 - Seleccione  Agora na TV na parte superior do ecrã e prima **OK**.
- 3 - Seleccione **Mais** para abrir o Guia de TV.

Quando abre a opção **Agora na TV**, o televisor pode necessitar de alguns segundos para actualizar as informações da página.

19.3

TV on Demand

Sobre a TV on Demand



A opção  TV on Demand permite-lhe ver programas de televisão que perdeu ou assistir aos seus programas favoritos sempre que desejar. Este serviço é também denominado Catch Up TV, Replay TV ou Online TV. Os programas disponíveis na opção TV on Demand são gratuitos.

Pode permitir que a TV on Demand apresente algumas recomendações personalizadas de programas, com base na instalação do televisor e nos programas que vê regularmente.



O ícone  será apresentado na parte superior do ecrã apenas quando a TV on Demand estiver disponível.

Utilizar a TV on Demand

Para abrir a TV on Demand...

- 1 - Prima  TOP PICKS para abrir o menu Sugestões principais.
- 2 - Seleccione  TV on Demand na parte superior do ecrã e prima **OK**.
- 3 - Seleccione **Todas as transmissões** e prima **OK**. Pode seleccionar uma emissora específica se estiver disponível mais do que uma.
- 4 - Prima  BACK para fechar.

Quando abre a opção **TV on Demand**, o televisor pode necessitar de alguns segundos para actualizar as informações da página.

Depois de começar a ver um programa, pode utilizar as teclas  (Reproduzir) e  (Pausa).

Video On Demand

Sobre o Video on Demand

Com a opção  Video on Demand, pode alugar filmes a partir de uma loja de aluguer de vídeos online.

Pode permitir que a opção Video on Demand lhe apresente recomendações personalizadas de filmes, com base no seu país, na instalação do televisor e nos programas que vê regularmente.

O ícone  será apresentado na parte superior do ecrã apenas quando a opção Video on Demand estiver disponível.

Pagamento



Quando alugar ou comprar um filme, pode efectuar com segurança o pagamento à loja de vídeos através do seu cartão de crédito. A maioria das lojas de vídeo pede-lhe que crie uma conta na primeira vez que alugar um filme.

Tráfego de Internet

A transmissão em fluxo de vídeos pode fazer com que exceda o seu limite de tráfego de Internet mensal permitido.

Utilizar Video on Demand



Para abrir Video on Demand...

- 1 - Prima  TOP PICKS para abrir o menu Sugestões principais.
- 2 - Seleccione  Video on Demand na parte superior do ecrã e prima OK.
- 3 - Seleccione Todas as lojas, Recomendado ou Popular para a sua preferência.
- 4 - Prima  BACK para fechar.

Quando abre a opção Video on Demand, o televisor pode necessitar de alguns segundos para actualizar as informações da página.

Pode seleccionar uma loja de vídeo específica se estiver disponível mais do que uma.

Para alugar um filme...

- 1 - Navegue para realçar o cartaz de um filme. Após alguns segundos, serão apresentadas algumas informações.
- 2 - Prima OK para abrir a página de um filme da loja de vídeo para ler a respectiva sinopse.
- 3 - Confirme o seu pedido.
- 4 - Efectue o pagamento no televisor.
- 5 - Comece a ver. Pode utilizar os botões  (Reproduzir) e  (Pausa).

Netflix

Se tiver uma subscrição do serviço Netflix, pode utilizar o Netflix neste televisor. O seu televisor tem de estar ligado à Internet. Na sua região, é possível que o Netflix só seja disponibilizado em futuras actualizações do software.

Para abrir o Netflix, prima **NETFLIX** para abrir a aplicação Netflix. Pode abrir imediatamente o Netflix a partir de um televisor em modo de espera.

www.netflix.com



Multi View

21.1

Teletexto e televisão

Pode ver um canal de TV na janela pequena da Multi View enquanto consulta o teletexto.

Para ver um canal de TV enquanto consulta o teletexto...

- 1 - Prima  **Multi View** * ou prima  para abrir o **Menu de TV**.
- 2 - Selecciona **Multi View** e prima **OK**.
- 3 - Selecciona **Multi View: Ligado** no ecrã. O canal que está a ver é apresentado na janela pequena.

Para ocultar o ecrã pequeno, seccione **Multi View: Desligado** no ecrã.



* Se a tecla  **Multi View** estiver disponível no seu telecomando

21.2

HDMI e TV

Pode ver um canal de TV na janela pequena da Multi View enquanto vê um vídeo de um dispositivo HDMI ligado.

Para ver um canal de TV enquanto vê um vídeo de um dispositivo HDMI ligado*....

- 1 - Prima  **Multi View** * ou prima  para abrir o **Menu de TV**.
- 2 - Selecciona **Multi View** e prima **OK**.
- 3 - Selecciona **Multi View: Ligado** no ecrã. O canal que está a ver é apresentado na janela pequena.

Para ocultar o ecrã pequeno, seccione **Multi View: Desligado** no ecrã.

Nota: Só pode ver um canal de TV no modo Multi View; o áudio do canal de TV estará desactivado.



* Se a tecla  **Multi View** estiver disponível no seu telecomando

21.3

NetTV e TV



Pode ver um canal de TV na janela pequena do Multi View enquanto visualiza uma aplicação NetTV na App Gallery.

Para ver um canal de TV enquanto visualiza uma aplicação NetTV na App Gallery*...

- 1 - Prima  **Multi View** * ou prima  para abrir o **Menu de TV**.

- 2 - Selecciona **Multi View** e prima **OK**.

3 - Selecciona **Multi View: Ligado** no ecrã. O canal que está a ver é apresentado na janela pequena.

4 - Prima  **+** ou  **-** para mudar de canal na janela pequena

Para ocultar o ecrã pequeno, seccione **Multi View: Desligado** no ecrã.



Nota: Nem todas as aplicações NetTV são compatíveis com o Multi View com um canal de TV; se a aplicação não for compatível com o Multi View, será apresentada uma imagem no ecrã: **O Multi View não é suportado**.

* Se a tecla  **Multi View** estiver disponível no seu telecomando

21.4

NetTV e HDMI

Pode ver uma aplicação NetTV da App Gallery na janela pequena da Multi View enquanto vê um vídeo de um dispositivo HDMI ligado.

- 1 - Prima  **Multi View** * ou prima  para abrir o **Menu de TV**.
- 2 - Selecciona **Multi View** e prima **OK**.
- 3 - Selecciona **Multi View: Ligado** no ecrã.

Para ocultar o ecrã pequeno, seccione **Multi View: Desligado** no ecrã.

Nota: Nem todas as aplicações NetTV são compatíveis com o Multi View com um canal de TV; se a aplicação não for compatível com o Multi View, será apresentada uma imagem no ecrã: **O Multi View não é suportado**.

* Se a tecla  **Multi View** estiver disponível no seu telecomando

Software

22.1

Actualizar software

Actualizar a partir da Internet



Se o televisor estiver ligado à Internet, poderá receber uma mensagem para actualizar o software do televisor. Necessita de uma ligação de Internet de alta velocidade (banda larga). Se receber esta mensagem, recomendamos que execute a actualização.

Com a mensagem no ecrã, seleccione **Actualizar** e siga as instruções no ecrã.

Também pode procurar uma actualização do software manualmente.

Durante a actualização do software, não é apresentada nenhuma imagem e o televisor desliga-se e liga-se novamente. Isto poderá acontecer várias vezes. A actualização pode demorar alguns minutos. Aguarde até que a imagem do televisor apareça novamente. Não prima o interruptor de alimentação  no televisor nem no telecomando durante a actualização de software.

Para procurar uma actualização de software por iniciativa própria...

- 1 - Prima , seleccione **Todas as definições** e prima **OK**.
- 2 - Seleccione **Actualizar software > Procurar actualizações**.
- 3 - Seleccione **Internet**.
- 4 - O televisor irá procurar uma actualização na Internet.
- 5 - Se estiver disponível uma actualização, pode actualizar imediatamente o software.
- 6 - Uma actualização de software pode demorar vários minutos. Não prima a tecla  no televisor nem no telecomando.
- 7 - Quando a actualização estiver concluída, o televisor volta ao canal que estava a ver.

Actualização via USB

Poderá ser necessário actualizar o software do televisor.

Precisa de um computador com uma ligação à Internet de alta velocidade e uma unidade flash USB para carregar o software para o televisor. Utilize uma unidade flash USB com 500 MB de espaço livre mínimo. Certifique-se de que a protecção contra escrita está desactivada.

Para actualizar o software do televisor...

- 1 - Prima , seleccione **Todas as definições** e prima **OK**.
- 2 - Seleccione **Actualizar software > Procurar actualizações**.
- 3 - Seleccione **USB** e prima **OK**.

Identificar o televisor

- 1 - Introduza a unidade flash USB numa das ligações USB do televisor.
- 2 - Seleccione **Escrever no USB** e prima **OK**. É escrito um ficheiro de identificação na unidade flash USB.

Transferir o software

- 1 - Insira a unidade flash USB no seu computador.
- 2 - Na unidade flash USB, encontre o ficheiro **update.htm** e clique duas vezes neste.
- 3 - Clique em **Enviar ID**.
- 4 - Se estiver disponível novo software, transfira o ficheiro **.zip**.
- 5 - Após a transferência, descomprima e copie o ficheiro **autorun.upg** para a unidade flash USB. Não coloque este ficheiro numa pasta.

Actualizar o software do televisor

- 1 - Introduza a unidade flash USB novamente no televisor. A actualização é iniciada automaticamente.
- 2 - Uma actualização de software pode demorar vários minutos. Não prima a tecla  no televisor nem no telecomando. Não remova a unidade flash USB.
- 3 - Quando a actualização estiver concluída, o televisor volta ao canal que estava a ver.



Se houver uma falha eléctrica durante a actualização, não retire a unidade flash USB do televisor. Quando a energia for reposta, a actualização será retomada.

Para evitar uma actualização accidental do software do televisor, elimine o ficheiro **autorun.upg** da unidade flash USB.

22.2

Versão do software

Para ver a versão actual do software do televisor...

- 1 - Prima , seleccione **Todas as definições** e prima **OK**.
- 2 - Seleccione **Actualizar software > Informação de software actual** e prima **OK**.
- 3 - A versão, as notas de lançamento e a data de criação são apresentadas. O número ESN do Netflix também é apresentado, se disponível.
- 4 - Prima  (esquerda) repetidamente, se necessário, para fechar o menu.

Software de origem aberta

Este televisor contém software de origem aberta. A TP Vision Europe B.V. disponibiliza-se a fornecer, mediante pedido, uma cópia do código-fonte completo correspondente para pacotes de software de fonte aberta com direitos de autor, utilizados neste produto, para o qual esta oferta é requerida pelas respectivas licenças.

Esta oferta é válida durante um período máximo de três anos após a compra do produto para qualquer pessoa que receba esta informação.

Para obter o código fonte, escreva em inglês, para . . .

open.source@tpvision.com

Licença de fonte aberta

Acerca da licença Open Source

Ficheiro README (Leia-me) para o código fonte das partes do software do televisor da TP Vision Netherlands B.V., que se incluem nas licenças de fonte aberta.

Este documento descreve a distribuição do código fonte utilizado no televisor TP Vision Netherlands B.V., que está abrangido pela GNU General Public License (a GPL) ou a GNU Lesser General Public License (a LGPL), ou qualquer outra licença de fonte aberta. Pode consultar informações sobre como obter cópias deste software nas instruções de utilização.

A TP Vision Netherlands B.V. NÃO OFERECE QUAISQUER GARANTIAS, EXPLÍCITAS OU IMPLÍCITAS, INCLUINDO GARANTIAS DE COMERCIALIZAÇÃO OU ADEQUAÇÃO A UMA FINALIDADE PARTICULAR, RELATIVAMENTE A ESTE SOFTWARE. A TP Vision Netherlands B.V. não disponibiliza assistência a este software. O anterior não afecta as suas garantias e direitos legais relativamente a qualquer (quaisquer) produto(s) da TP Vision Netherlands B.V. que adquira. Aplica-se apenas a este código-fonte que lhe é disponibilizado.

Open Source

Android (6+)

This tv contains the Android Marshmello Software. Android is a Linux-based operating system designed primarily for touchscreen mobile devices such as smartphones and tablet computers. This software will also be reused in TPVision Android based TV's. The original download site for this software is :

<https://android.googlesource.com/>This piece of software is made available under the terms and conditions of the Apache license version 2, which can be found below. Android APACHE License Version 2 (<http://source.android.com/source/licenses.html>) This includes all external sources used by official Android AOSP.

linux kernel (3.10.79)

This tv contains the Linux Kernel. The original download site for this software is : <http://www.kernel.org/>. This piece of software is made available under the terms and conditions of the GPL v2 license, which can be found below. Additionally, following exception applies : "NOTE! This copyright does *not* cover user programs that use kernel services by normal system calls - this is merely considered normal use of the kernel, and does *not* fall under the heading of "derived work". Also note that the GPL below is copyrighted by the Free Software Foundation, but the instance of code that it refers to (the linux kernel) is copyrighted by me and others who actually wrote it. Also note that the only valid version of the GPL as far as the kernel is concerned is `_this_` particular version of the license (ie v2, not v2.2 or v3.x or whatever), unless explicitly otherwise stated. Linus Torvalds"

libcurl (7.21.7)

libcurl is a free and easy-to-use client-side URL transfer library, supporting DICT, FILE, FTP, FTPS, Gopher, HTTP, HTTPS, IMAP, IMAPS, LDAP, LDAPS, POP3, POP3S, RTMP, RTSP, SCP, SFTP, SMTP, SMTPS, Telnet and TFTP. libcurl supports SSL certificates, HTTP POST, HTTP PUT, FTP uploading, HTTP form based upload, proxies, cookies, user+password authentication (Basic, Digest, NTLM, Negotiate, Kerberos), file transfer resume, http proxy tunneling and more! The original download site for this software is : <http://curl.haxx.se/libcurl/COPYRIGHT> AND PERMISSION NOTICE Copyright (c) 1996 - 2010, Daniel Stenberg, daniel@haxx.se. All rights reserved. Permission to use, copy, modify, and distribute this software for any purpose with or without fee is hereby granted, provided that the above copyright notice and this permission notice appear in all copies. THE SOFTWARE IS PROVIDED "AS IS", WITHOUT WARRANTY OF ANY KIND, EXPRESS OR IMPLIED, INCLUDING BUT NOT LIMITED TO THE WARRANTIES OF MERCHANTABILITY, FITNESS FOR A PARTICULAR PURPOSE AND NONINFRINGEMENT OF THIRD PARTY RIGHTS. IN NO EVENT SHALL THE AUTHORS OR COPYRIGHT HOLDERS BE LIABLE FOR ANY CLAIM, DAMAGES OR OTHER LIABILITY, WHETHER IN AN ACTION OF CONTRACT, TORT OR OTHERWISE, ARISING FROM, OUT OF OR IN CONNECTION WITH

THE SOFTWARE OR THE USE OR OTHER DEALINGS IN THE SOFTWARE. Except as contained in this notice, the name of a copyright holder shall not be used in advertising or otherwise to promote the sale, use or other dealings in this Software without prior written authorization of the copyright holder.

libfreetype (2.4.2)

FreeType is a software development library, available in source and binary forms, used to render text on to bitmaps and provides support for other font-related operations. The original download site for this software is : <https://github.com/julienr/libfreetype-android> Freetype License

libjpeg (8a)

This package contains C software to implement JPEG image encoding, decoding, and transcoding. This software is based in part on the work of the Independent JPEG Group.-----The authors make NO WARRANTY or representation, either express or implied, with respect to this software, its quality, accuracy, merchantability, or fitness for a particular purpose. This software is provided "AS IS", and you, its user, assume the entire risk as to its quality and accuracy. This software is copyright (C) 1991-1998, Thomas G. Lane. All Rights Reserved except as specified below. Permission is hereby granted to use, copy, modify, and distribute this software (or portions thereof) for any purpose, without fee, subject to these conditions: (1) If any part of the source code for this software is distributed, then this README file must be included, with this copyright and no-warranty notice unaltered; and any additions, deletions, or changes to the original files must be clearly indicated in accompanying documentation. (2) If only executable code is distributed, then the accompanying documentation must state that "this software is based in part on the work of the Independent JPEG Group". (3) Permission for use of this software is granted only if the user accepts full responsibility for any undesirable consequences; the authors accept NO LIABILITY for damages of any kind. These conditions apply to any software derived from or based on the IJG code, not just to the unmodified library. If you use our work, you ought to acknowledge us. Permission is NOT granted for the use of any IJG author's name or company name in advertising or publicity relating to this software or products derived from it. This software may be referred to only as "the Independent JPEG Group's software". We specifically permit and encourage the use of this software as the basis of commercial products, provided that all warranty or liability claims are assumed by the product vendor.

libpng (1.4.1)

libpng is the official Portable Network Graphics (PNG) reference library (originally called pnglib). It is a platform-independent library that contains C functions for handling PNG images. It supports almost all of PNG's features, is extensible. The original download site for this software is : <https://github.com/julienr/libpng-android> libpng license

dvbsnoop (1.2)

dvbsnoop is a DVB / MPEG stream analyzer program. For generating CRC32 values required for composing PAT, PMT, EIT sections. The original download site for this software is : <https://github.com/a4tunado/dvbsnoop/blob/master/src/misc/crc32.c> PL v2 <http://dvbsnoop.sourceforge.net/dvbsnoop.html>

ezxml (0.8.6)

ezXML is a C library for parsing XML documents. The original download site for this software is : <http://ezxml.sourceforge.net>. Copyright 2004, 2005 Aaron Voisine. This piece of software is made available under the terms and conditions of the MIT license, which can be found below.

gSoap (2.7.15)

The gSOAP toolkit is an open source C and C++ software development toolkit for SOAP/XML Web services and generic (non-SOAP) C/C++ XML data bindings. Part of the software embedded in this product is gSOAP software. Portions created by gSOAP are Copyright 2001-2009 Robert A. van Engelen, Genivia inc. All Rights Reserved. THE SOFTWARE IN THIS PRODUCT WAS IN PART PROVIDED BY GENIVIA INC AND ANY EXPRESS OR IMPLIED WARRANTIES, INCLUDING, BUT NOT LIMITED TO, THE IMPLIED WARRANTIES OF MERCHANTABILITY AND FITNESS FOR A PARTICULAR PURPOSE ARE DISCLAIMED. IN NO EVENT SHALL THE AUTHOR BE LIABLE FOR ANY DIRECT, INDIRECT, INCIDENTAL, SPECIAL, EXEMPLARY, OR CONSEQUENTIAL DAMAGES (INCLUDING, BUT NOT LIMITED TO, PROCUREMENT OF SUBSTITUTE GOODS OR SERVICES; LOSS OF USE, DATA, OR PROFITS; OR BUSINESS INTERRUPTION) HOWEVER CAUSED AND ON ANY THEORY OF LIABILITY, WHETHER IN CONTRACT, STRICT LIABILITY, OR TORT (INCLUDING NEGLIGENCE OR OTHERWISE) ARISING IN ANY WAY OUT OF THE USE OF THIS SOFTWARE, EVEN IF ADVISED OF THE POSSIBILITY OF SUCH DAMAGE.

restlet (2.1.7)

Restlet is a lightweight, comprehensive, open source REST framework for the Java platform. Restlet is suitable for both server and client Web applications. It supports major Internet transport, data format, and service description standards like HTTP and HTTPS, SMTP, XML, JSON, Atom, and WADL. The original download site for this software is : <http://restlet.org> This piece of software is made available under the terms and conditions of the Apache License version 2.

FaceBook SDK (3.0.1)

This TV contains Facebook SDK. The Facebook SDK for Android is the easiest way to integrate your Android app with Facebook's platform. The SDK provides support for Login with Facebook authentication, reading and writing to Facebook APIs and support for UI elements such as pickers and dialogs. The original download site for this software is : <https://developer.facebook.com/docs/android> This piece of software is made available under the terms and conditions of the Apache License version 2.

ffmpeg (2.1.3)

This TV uses FFmpeg. FFmpeg is a complete, cross-platform solution to record, convert and stream audio and video. The original download site for this software is : <http://ffmpeg.org> This piece of software is made available under the terms and conditions of the GPL v2 license, which can be found below.

gson (2.3)

This TV uses gson. Gson is a Java library that can be used to convert Java Objects into their JSON representation. It can also be used to convert a JSON string to an equivalent Java object. Gson can work with arbitrary Java objects including pre-existing objects that you do not have source-code of. The original download site for this software is : <https://code.google.com/p/google-gson/> This piece of software is made available under the terms and conditions of the Apache License 2.0

This software includes an implementation of the AES Cipher, licensed by Brian Gladman. The original download site for this software is : <http://www.gladman.me.uk/> This piece of software is licensed by Brian Gladman

libUpNp (1.2.1)

The original download site for this software is : <http://upnp.sourceforge.net/> This piece of software is

made available under the terms and conditions of the BSD.

live555 (0.82)

Live555 provides RTP/RTCP/RTSP client. The original download site for this software is : <http://www.live555.com> This piece of software is made available under the terms and conditions of the LGPL v2.1 license, which can be found below.

dnsmasq

Dnsmasq is a lightweight, easy to configure DNS forwarder and DHCP server. The original download site for this software is : <https://android.googlesource.com/platform/external/dnsmasq> This piece of software is made available under the terms and conditions of the GPL v2 license, which can be found below.

TomCrypt (1.1)

iwedia stack is using tomcrypt for sw decryption. The original download site for this software is : <http://manpages.ubuntu.com/manpages/saucy/man3/libtomcrypt.3.html> This piece of software is made available under the terms and conditions of the DO WHAT THE FUCK YOU WANT TO PUBLIC LICENSE

u-boot (2011-12)

U-boot is a boot loader for embedded boards based on ARM, MIPS and other processors, which can be installed in a boot ROM and used to initialize and test the hardware or to download and run application code. This piece of software is made available under the terms and conditions of the GPL v2 license, which can be found below.

AsyncHttpClient (1.4.6)

The original download site for this software is : <http://loopj.com/android-async-http/> This piece of software is made available under the terms and conditions of the APACHE LICENSE 2.0

httpClient-4.4.1.1 (4.4.1.1)

This is needed to import `cz.msebera.android.httpClient` used by `AssyncHttpClient`. The original download site for this software is : <http://mvnrepository.com/artifact/cz.msebera.android/httpclient/4.4.1.1> This piece of software is made available under the terms and conditions of the APACHE LICENSE 2.0

Jackson Parser (2.x)

lpeg client uses Jackson Parser for string manipulation. The original download site for this software is : <https://github.com/FasterXML/jackson-core> This piece of software is made available under the terms and conditions of the APACHE LICENSE 2.0

Opera Web Browser (SDK 3.5)

This TV contains Opera Browser Software.

dlmalloc (2.7.2)

Opera uses Doug Lea's memory allocator The original download site for this software is : <http://gee.cs.oswego.edu/dl/html/malloc.html>

double-conversion

Opera uses double-conversion library by Florian Loitsch, faster double : string conversions (dtoa and strtod). The original download site for this software is : <http://code.google.com/p/double-conversion> Copyright 2006-2011, the V8 project authors. All rights reserved. Redistribution and use in source and binary forms, with or without modification, are permitted provided that the following conditions are met: * Redistributions of source code must retain the above copyright notice, this list of conditions and the following disclaimer. * Redistributions in binary form must reproduce the above copyright notice, this list of conditions and the following disclaimer in the documentation and/or other materials provided with the distribution. * Neither the name of Google Inc. nor the names of its contributors may be used to endorse or promote products derived from this software without specific prior written permission. THIS SOFTWARE IS PROVIDED BY THE COPYRIGHT HOLDERS AND CONTRIBUTORS "AS IS" AND ANY EXPRESS OR IMPLIED WARRANTIES, INCLUDING, BUT NOT LIMITED TO, THE IMPLIED WARRANTIES OF MERCHANTABILITY AND FITNESS FOR A PARTICULAR PURPOSE ARE DISCLAIMED. IN NO EVENT SHALL THE COPYRIGHT OWNER OR CONTRIBUTORS BE LIABLE FOR ANY DIRECT, INDIRECT, INCIDENTAL, SPECIAL, EXEMPLARY, OR CONSEQUENTIAL DAMAGES (INCLUDING, BUT NOT LIMITED TO, PROCUREMENT OF SUBSTITUTE GOODS OR SERVICES; LOSS OF USE, DATA, OR PROFITS; OR BUSINESS INTERRUPTION) HOWEVER CAUSED AND ON ANY THEORY OF LIABILITY, WHETHER IN CONTRACT, STRICT LIABILITY, OR TORT (INCLUDING NEGLIGENCE OR OTHERWISE) ARISING IN ANY WAY OUT OF THE USE OF THIS SOFTWARE, EVEN IF ADVISED OF THE POSSIBILITY OF SUCH DAMAGE.

EMX (0.9c)

Opera uses EMX, which is an OS/2 port of the gcc suite. Opera uses modified versions of the sprintf and scanf methods from this C library. * The emx libraries are not distributed under the GPL. Linking an * application with the emx libraries does not cause the executable * to be covered by the GNU General Public License. You are allowed * to change and copy the emx library sources if you keep the copyright * message intact. If you improve the emx libraries, please send your * enhancements to the emx author (you should copyright your * enhancements similar to the existing emx libraries).

freetype (2.4.8)

Opera uses freetype FreeType 2 is a software-font engine that is designed to be small, efficient, highly customizable and portable, while capable of producing high-quality output (glyph images). The original download site for this software is : <http://www.freetype.org/freetype2/index.html> Freetype License

HKSCS (2008)

Opera uses HKSCS: The Government of the Hong Kong Special Administrative Region HKSCS mappings The original download site for this software is : <http://www.ogcio.gov.hk> Before downloading the Software or Document provided on this Web page, you should read the following terms (Terms of Use). By downloading the Software and Document, you are deemed to agree to these terms. 1. The Government of the Hong Kong Special Administrative Region (HKSARG) has the right to amend or vary the terms under this Terms of Use from time to time at its sole discretion. 2. By using the Software and Document, you irrevocably agree that the HKSARG may from time to time vary this Terms of Use without further notice to you and you also irrevocably agree to be bound by the most updated version of the Terms of Use. 3. You have the sole responsibility of obtaining the most updated version of the Terms of Use which is available in the "Digital 21" Web site (http://www.ogcio.gov.hk/en/business/tech_promotion/ccli/terms/terms.htm). 4. By accepting this Terms of Use, HKSARG shall grant you a non-exclusive license to use the Software and Document for any purpose, subject to clause 5 below. 5. You are not allowed to make copies of the Software and Document except it is incidental to and necessary for the normal use of the Software. You are not allowed to adapt or modify the Software and Document or to distribute, sell, rent, or make available to the public the Software and Document, including copies or an adaptation of them. 6. The Software and Document are protected by copyright. The licensors of the Government of Hong Kong Special Administrative Region are the owners of all copyright works in the Software and Document. All rights reserved. 7. You understand and agree that use

of the Software and Document are at your sole risk, that any material and/or data downloaded or otherwise obtained in relation to the Software and Document is at your discretion and risk and that you will be solely responsible for any damage caused to your computer system or loss of data or any other loss that results from the download and use of the Software and Document in any manner whatsoever.8. In relation to the Software and Document, HKSARG hereby disclaims all warranties and conditions, including all implied warranties and conditions of merchantability, fitness for a particular purpose and non-infringement.9. HKSARG will not be liable for any direct, indirect, incidental, special or consequential loss of any kind resulting from the use of or the inability to use the Software and Document even if HKSARG has been advised of the possibility of such loss.10. You agree not to sue HKSARG and agree to indemnify, defend and hold harmless HKSARG, its officers and employees from any and all third party claims, liability, damages and/or costs (including, but not limited to, legal fees) arising from your use of the Software and Document, your violation of the Terms of Use or infringement of any intellectual property or other right of any person or entity.11. The Terms of Use will be governed by and construed in accordance with the laws of Hong Kong.12. Any waiver of any provision of the Terms of Use will be effective only if in writing and signed by HKSARG or its representative.13. If for any reason a court of competent jurisdiction finds any provision or portion of the Terms of Use to be unenforceable, the remainder of the Terms of Use will continue in full force and effect.14. The Terms of Use constitute the entire agreement between the parties with respect to the subject matter hereof and supersedes and replaces all prior or contemporaneous understandings or agreements, written or oral, regarding such subject matter.15. In addition to the licence granted in Clause 4, HKSARG hereby grants you a non-exclusive limited licence to reproduce and distribute the Software and Document with the following conditions:(i) not for financial gain unless it is incidental;(ii) reproduction and distribution of the Software and Document in complete and unmodified form; and(iii) when you distribute the Software and Document, you agree to attach the Terms of Use and a statement that the latest version of the Terms of Use is available from the "Office of the Government Chief Information Officer" Web site (http://www.ogcio.gov.hk/en/business/tech_promotion/ccli/terms/terms.htm).

IANA (Dec 30 2013)

Opera uses Internet Assigned Numbers Authority: Character encoding tag names and numbers. The original download site for this software is : <https://www.iana.org>

ICU (3)

Opera uses ICU : International Components for Unicode: Mapping table for GB18030. The original download site for this software is : <http://site.icu-project.org/http://source.icu-project.org/repos/icu/icu/trunk/license.html>

MozTW (1.0)

Opera uses MoxTW : MozTW project: Big5-2003 mapping tables. The original download site for this software is : <https://moztw.org> This piece of software is made available under the terms and conditions of CCPL

NPAPI (0.27)

Opera uses NPAPI : Netscape 4 Plugin API: npapi.h, npfunctions.h, npruntime.h and nptypes.h. Distributed as part of the Netscape 4 Plugin SDK. The original download site for this software is : wiki.mozilla.org This piece of software is made available under the terms and conditions of mozilla public licence (MPL) as described below.

openssl (1.0.0g)

Opera uses OpenSSL, developed by the OpenSSL project and based on SSLeay. The original download site for this software is : www.openssl.org OpenSSL license

Unicode (4.0)

Opera uses Unicode : Data from the Unicode character database. The original download site for this software is : www.unicode.org <http://www.unicode.org/copyright.html>

Webp (0.2.0)

Opera uses Webp : libwebp is a library for decoding images in the WebP format. Products may use it to decode WebP images. The turbo servers will eventually re-decode images to WebP. The original download site for this software is : <https://developers.google.com/speed/webp/?csw=1> <https://chromium.googlesource.com/webm/libwebp/> Additional IP Rights Grant (Patents) "This implementation" means the copyrightable works distributed by Google as part of the WebM Project. Google hereby grants to you a perpetual, worldwide, non-exclusive, no-charge, royalty-free, irrevocable (except as stated in this section) patent license to make, have made, use, offer to sell, sell, import, transfer, and otherwise run, modify and

propagate the contents of this implementation of VP8, where such license applies only to those patent claims, both currently owned by Google and acquired in the future, licensable by Google that are necessarily infringed by this implementation of VP8. This grant does not include claims that would be infringed only as a consequence of further modification of this implementation. If you or your agent or exclusive licensee institute or order or agree to the institution of patent litigation against any entity (including a cross-claim or counterclaim in a lawsuit) alleging that this implementation of VP8 or any code incorporated within this implementation of VP8 constitutes direct or contributory patent infringement, or inducement of patent infringement, then any patent rights granted to you under this License for this implementation of VP8 shall terminate as of the date such litigation is filed.

Zlib (1.2.3)

Opera uses zlib as compression library. The original download site for this software is : <http://zlib.net>. Copyright (C) 1995-2004 Jean-loup Gailly and Mark Adler. This software is provided 'as-is', without any express or implied warranty. In no event will the authors be held liable for any damages arising from the use of this software. Permission is granted to anyone to use this software for any purpose, including commercial applications, and to alter it and redistribute it freely, subject to the following restrictions: 1. The origin of this software must not be misrepresented; you must not claim that you wrote the original software. If you use this software in a product, an acknowledgment in the product documentation would be appreciated but is not required. 2. Altered source versions must be plainly marked as such, and must not be misrepresented as being the original software. 3. This notice may not be removed or altered from any source distribution. Jean-loup Gailly jloup@gzip.org Mark Adler madler@alumni.caltech.edu

TPVision is grateful to the groups and individuals above for their contributions.

GNU GENERAL PUBLIC LICENSE

Version 2, June 1991

Copyright (C) 1989, 1991 Free Software Foundation, Inc.

51 Franklin Street, Fifth Floor, Boston, MA 02110-1301, USA

Everyone is permitted to copy and distribute verbatim copies

of this license document, but changing it is not allowed.

Preamble

The licenses for most software are designed to take away your freedom to share and change it. By contrast, the GNU General Public License is intended to guarantee your freedom to share and change free software--to make sure the software is free for all its users. This General Public License applies to most of the Free Software Foundation's software and to any other program whose authors commit to using it. (Some other Free Software Foundation software is covered by the GNU Lesser General Public License instead.) You can apply it to your programs, too.

When we speak of free software, we are referring to freedom, not price. Our General Public Licenses are designed to make sure that you have the freedom to distribute copies of free software (and charge for this service if you wish), that you receive source code or can get it if you want it, that you can change the software or use pieces of it in new free programs; and that you know you can do these things.

To protect your rights, we need to make restrictions that forbid anyone to deny you these rights or to ask you to surrender the rights. These restrictions translate to certain responsibilities for you if you distribute copies of the software, or if you modify it.

For example, if you distribute copies of such a program, whether gratis or for a fee, you must give the recipients all the rights that you have. You must make sure that they, too, receive or can get the source code. And you must show them these terms so they know their rights.

We protect your rights with two steps: (1) copyright the software, and (2) offer you this license which gives you legal permission to copy, distribute and/or modify the software.

Also, for each author's protection and ours, we want to make certain that everyone understands that there is no warranty for this free software. If the software is modified by someone else and passed on, we want its recipients to know that what they have is not the original, so that any problems introduced by others will not reflect on the original authors' reputations.

Finally, any free program is threatened constantly by software patents. We wish to avoid the danger that redistributors of a free program will individually obtain patent licenses, in effect making the program proprietary. To prevent this, we have made it clear that any patent must be licensed for everyone's free use or not licensed at all.

The precise terms and conditions for copying,

distribution and modification follow.

TERMS AND CONDITIONS FOR COPYING, DISTRIBUTION AND MODIFICATION

Activities other than copying, distribution and modification are not covered by this License; they are outside its scope. The act of running the Program is not restricted, and the output from the Program is covered only if its contents constitute a work based on the Program (independent of having been made by running the Program). Whether that is true depends on what the Program does.

You may charge a fee for the physical act of transferring a copy, and you may at your option offer warranty protection in exchange for a fee.

- a) You must cause the modified files to carry prominent notices stating that you changed the files and the date of any change.
- b) You must cause any work that you distribute or publish, that in whole or in part contains or is derived from the Program or any part thereof, to be licensed as a whole at no charge to all third parties under the terms of this License.
- c) If the modified program normally reads commands interactively when run, you must cause it, when started running for such interactive use in the most ordinary way, to print or display an announcement including an appropriate copyright notice and a notice that there is no warranty (or else, saying that you provide a warranty) and that users may redistribute the program under these conditions, and telling the user how to view a copy of this License. (Exception: if the Program itself is interactive but does not normally print such an announcement, your work based on the Program is not required to print an announcement.)

These requirements apply to the modified work as a whole. If identifiable sections of that work are not derived from the Program, and can be reasonably considered independent and separate works in themselves, then this License, and its terms, do not apply to those sections when you distribute them as separate works. But when you distribute the same sections as part of a whole which is a work based on the Program, the distribution of the whole must be on the terms of this License, whose permissions for other licensees extend to the entire whole, and thus to each and every part regardless of who wrote it.

Thus, it is not the intent of this section to claim rights or contest your rights to work written entirely by you; rather, the intent is to exercise the right to control the distribution of derivative or collective works based on the Program.

In addition, mere aggregation of another work not based on the Program with the Program (or with a work based on the Program) on a volume of a storage or distribution medium does not bring the other work

under the scope of this License.

- a) Accompany it with the complete corresponding machine-readable source code, which must be distributed under the terms of Sections 1 and 2 above on a medium customarily used for software interchange; or,
- b) Accompany it with a written offer, valid for at least three years, to give any third party, for a charge no more than your cost of physically performing source distribution, a complete machine-readable copy of the corresponding source code, to be distributed under the terms of Sections 1 and 2 above on a medium customarily used for software interchange; or,
- c) Accompany it with the information you received as to the offer to distribute corresponding source code. (This alternative is allowed only for noncommercial distribution and only if you received the program in object code or executable form with such an offer, in accord with Subsection b above.)

The source code for a work means the preferred form of the work for making modifications to it. For an executable work, complete source code means all the source code for all modules it contains, plus any associated interface definition files, plus the scripts used to control compilation and installation of the executable. However, as a special exception, the source code distributed need not include anything that is normally distributed (in either source or binary form) with the major components (compiler, kernel, and so on) of the operating system on which the executable runs, unless that component itself accompanies the executable.

If distribution of executable or object code is made by offering access to copy from a designated place, then offering equivalent access to copy the source code from the same place counts as distribution of the source code, even though third parties are not compelled to copy the source along with the object code.

If any portion of this section is held invalid or unenforceable under any particular circumstance, the balance of the section is intended to apply and the section as a whole is intended to apply in other circumstances.

It is not the purpose of this section to induce you to infringe any patents or other property right claims or to contest validity of any such claims; this section has the sole purpose of protecting the integrity of the free software distribution system, which is implemented by public license practices. Many people have made generous contributions to the wide range of software distributed through that system in reliance on consistent application of that system; it is up to the author/donor to decide if he or she is willing to distribute software through any other system and a licensee cannot impose that choice.

This section is intended to make thoroughly clear what is believed to be a consequence of the rest of this License.

Each version is given a distinguishing version number. If the Program specifies a version number of this License which applies to it and "any later version", you have the option of following the terms and conditions either of that version or of any later version published by the Free Software Foundation. If the Program does not specify a version number of this License, you may choose any version ever published by the Free Software Foundation.

NO WARRANTY

GNU LESSER GENERAL PUBLIC LICENSE

Version 2.1, February 1999

Copyright (C) 1991, 1999 Free Software Foundation, Inc.

51 Franklin Street, Fifth Floor, Boston, MA
02110-1301 USA

Everyone is permitted to copy and distribute verbatim copies

of this license document, but changing it is not allowed.

[This is the first released version of the Lesser GPL. It also counts as the successor of the GNU Library Public License, version 2, hence the version number 2.1.]

Preamble

The licenses for most software are designed to take away your freedom to share and change it. By contrast, the GNU General Public Licenses are intended to guarantee your freedom to share and change free software--to make sure the software is free for all its users.

This license, the Lesser General Public License, applies to some specially designated software packages--typically libraries--of the Free Software Foundation and other authors who decide to use it. You can use it too, but we suggest you first think carefully about whether this license or the ordinary General Public License is the better strategy to use in any particular case, based on the explanations below.

When we speak of free software, we are referring to freedom of use, not price. Our General Public Licenses are designed to make sure that you have the freedom to distribute copies of free software (and charge for this service if you wish); that you receive source code or can get it if you want it; that you can

change the software and use pieces of it in new free programs; and that you are informed that you can do these things.

To protect your rights, we need to make restrictions that forbid distributors to deny you these rights or to ask you to surrender these rights. These restrictions translate to certain responsibilities for you if you distribute copies of the library or if you modify it.

For example, if you distribute copies of the library, whether gratis or for a fee, you must give the recipients all the rights that we gave you. You must make sure that they, too, receive or can get the source code. If you link other code with the library, you must provide complete object files to the recipients, so that they can relink them with the library after making changes to the library and recompiling it. And you must show them these terms so they know their rights.

We protect your rights with a two-step method: (1) we copyright the library, and (2) we offer you this license, which gives you legal permission to copy, distribute and/or modify the library.

To protect each distributor, we want to make it very clear that there is no warranty for the free library. Also, if the library is modified by someone else and passed on, the recipients should know that what they have is not the original version, so that the original author's reputation will not be affected by problems that might be introduced by others.

Finally, software patents pose a constant threat to the existence of any free program. We wish to make sure that a company cannot effectively restrict the users of a free program by obtaining a restrictive license from a patent holder. Therefore, we insist that any patent license obtained for a version of the library must be consistent with the full freedom of use specified in this license.

Most GNU software, including some libraries, is covered by the ordinary GNU General Public License. This license, the GNU Lesser General Public License, applies to certain designated libraries, and is quite different from the ordinary General Public License. We use this license for certain libraries in order to permit linking those libraries into non-free programs.

When a program is linked with a library, whether statically or using a shared library, the combination of the two is legally speaking a combined work, a derivative of the original library. The ordinary General Public License therefore permits such linking only if the entire combination fits its criteria of freedom. The Lesser General Public License permits more lax criteria for linking other code with the library.

We call this license the "Lesser" General Public License because it does Less to protect the user's freedom than the ordinary General Public License. It also provides other free software developers Less of

an advantage over competing non-free programs. These disadvantages are the reason we use the ordinary General Public License for many libraries. However, the Lesser license provides advantages in certain special circumstances.

For example, on rare occasions, there may be a special need to encourage the widest possible use of a certain library, so that it becomes a de-facto standard. To achieve this, non-free programs must be allowed to use the library. A more frequent case is that a free library does the same job as widely used non-free libraries. In this case, there is little to gain by limiting the free library to free software only, so we use the Lesser General Public License.

In other cases, permission to use a particular library in non-free programs enables a greater number of people to use a large body of free software. For example, permission to use the GNU C Library in non-free programs enables many more people to use the whole GNU operating system, as well as its variant, the GNU/Linux operating system.

Although the Lesser General Public License is Less protective of the users' freedom, it does ensure that the user of a program that is linked with the Library has the freedom and the wherewithal to run that program using a modified version of the Library.

The precise terms and conditions for copying, distribution and modification follow. Pay close attention to the difference between a "work based on the library" and a "work that uses the library". The former contains code derived from the library, whereas the latter must be combined with the library in order to run.

TERMS AND CONDITIONS FOR COPYING, DISTRIBUTION AND MODIFICATION

A "library" means a collection of software functions and/or data prepared so as to be conveniently linked with application programs (which use some of those functions and data) to form executables.

The "Library", below, refers to any such software library or work which has been distributed under these terms. A "work based on the Library" means either the Library or any derivative work under copyright law: that is to say, a work containing the Library or a portion of it, either verbatim or with modifications and/or translated straightforwardly into another language. (Hereinafter, translation is included without limitation in the term "modification".)

"Source code" for a work means the preferred form of the work for making modifications to it. For a library, complete source code means all the source code for all modules it contains, plus any associated interface definition files, plus the scripts used to control compilation and installation of the library.

Activities other than copying, distribution and modification are not covered by this License; they are

outside its scope. The act of running a program using the Library is not restricted, and output from such a program is covered only if its contents constitute a work based on the Library (independent of the use of the Library in a tool for writing it). Whether that is true depends on what the Library does and what the program that uses the Library does.

You may charge a fee for the physical act of transferring a copy, and you may at your option offer warranty protection in exchange for a fee.

?a) The modified work must itself be a software library.

?b) You must cause the files modified to carry prominent notices stating that you changed the files and the date of any change.

?c) You must cause the whole of the work to be licensed at no charge to all third parties under the terms of this License.

?d) If a facility in the modified Library refers to a function or a table of data to be supplied by an application program that uses the facility, other than as an argument passed when the facility is invoked, then you must make a good faith effort to ensure that, in the event an application does not supply such function or table, the facility still operates, and performs whatever part of its purpose remains meaningful.

(For example, a function in a library to compute square roots has a purpose that is entirely well-defined independent of the application. Therefore, Subsection 2d requires that any application-supplied function or table used by this function must be optional: if the application does not supply it, the square root function must still compute square roots.)

These requirements apply to the modified work as a whole. If identifiable sections of that work are not derived from the Library, and can be reasonably considered independent and separate works in themselves, then this License, and its terms, do not apply to those sections when you distribute them as separate works. But when you distribute the same sections as part of a whole which is a work based on the Library, the distribution of the whole must be on the terms of this License, whose permissions for other licensees extend to the entire whole, and thus to each and every part regardless of who wrote it.

Thus, it is not the intent of this section to claim rights or contest your rights to work written entirely by you; rather, the intent is to exercise the right to control the distribution of derivative or collective works based on the Library.

In addition, mere aggregation of another work not based on the Library with the Library (or with a work based on the Library) on a volume of a storage or distribution medium does not bring the other work under the scope of this License.

Once this change is made in a given copy, it is irreversible for that copy, so the ordinary GNU General Public License applies to all subsequent copies and derivative works made from that copy.

This option is useful when you wish to copy part of the code of the Library into a program that is not a library.

If distribution of object code is made by offering access to copy from a designated place, then offering equivalent access to copy the source code from the same place satisfies the requirement to distribute the source code, even though third parties are not compelled to copy the source along with the object code.

However, linking a "work that uses the Library" with the Library creates an executable that is a derivative of the Library (because it contains portions of the Library), rather than a "work that uses the library". The executable is therefore covered by this License. Section 6 states terms for distribution of such executables.

When a "work that uses the Library" uses material from a header file that is part of the Library, the object code for the work may be a derivative work of the Library even though the source code is not. Whether this is true is especially significant if the work can be linked without the Library, or if the work is itself a library. The threshold for this to be true is not precisely defined by law.

If such an object file uses only numerical parameters, data structure layouts and accessors, and small macros and small inline functions (ten lines or less in length), then the use of the object file is unrestricted, regardless of whether it is legally a derivative work. (Executables containing this object code plus portions of the Library will still fall under Section 6.)

Otherwise, if the work is a derivative of the Library, you may distribute the object code for the work under the terms of Section 6. Any executables containing that work also fall under Section 6, whether or not they are linked directly with the Library itself.

You must give prominent notice with each copy of the work that the Library is used in it and that the Library and its use are covered by this License. You must supply a copy of this License. If the work during execution displays copyright notices, you must include the copyright notice for the Library among them, as well as a reference directing the user to the copy of this License. Also, you must do one of these things:

?a) Accompany the work with the complete corresponding machine-readable source code for the Library including whatever changes were used in the work (which must be distributed under Sections 1 and 2 above); and, if the work is an executable linked with the Library, with the complete machine-readable

"work that uses the Library", as object code and/or source code, so that the user can modify the Library and then relink to produce a modified executable containing the modified Library. (It is understood that the user who changes the contents of definitions files in the Library will not necessarily be able to recompile the application to use the modified definitions.)

?b) Use a suitable shared library mechanism for linking with the Library. A suitable mechanism is one that (1) uses at run time a copy of the library already present on the user's computer system, rather than copying library functions into the executable, and (2) will operate properly with a modified version of the library, if the user installs one, as long as the modified version is interface-compatible with the version that the work was made with.

?c) Accompany the work with a written offer, valid for at least three years, to give the same user the materials specified in Subsection 6a, above, for a charge no more than the cost of performing this distribution.

?d) If distribution of the work is made by offering access to copy from a designated place, offer equivalent access to copy the above specified materials from the same place.

?e) Verify that the user has already received a copy of these materials or that you have already sent this user a copy.

For an executable, the required form of the "work that uses the Library" must include any data and utility programs needed for reproducing the executable from it. However, as a special exception, the materials to be distributed need not include anything that is normally distributed (in either source or binary form) with the major components (compiler, kernel, and so on) of the operating system on which the executable runs, unless that component itself accompanies the executable.

It may happen that this requirement contradicts the license restrictions of other proprietary libraries that do not normally accompany the operating system. Such a contradiction means you cannot use both them and the Library together in an executable that you distribute.

?a) Accompany the combined library with a copy of the same work based on the Library, uncombined with any other library facilities. This must be distributed under the terms of the Sections above.

?b) Give prominent notice with the combined library of the fact that part of it is a work based on the Library, and explaining where to find the accompanying uncombined form of the same work.

If any portion of this section is held invalid or unenforceable under any particular circumstance, the balance of the section is intended to apply, and the section as a whole is intended to apply in other

circumstances.

It is not the purpose of this section to induce you to infringe any patents or other property right claims or to contest validity of any such claims; this section has the sole purpose of protecting the integrity of the free software distribution system which is implemented by public license practices. Many people have made generous contributions to the wide range of software distributed through that system in reliance on consistent application of that system; it is up to the author/donor to decide if he or she is willing to distribute software through any other system and a licensee cannot impose that choice.

This section is intended to make thoroughly clear what is believed to be a consequence of the rest of this License.

Each version is given a distinguishing version number. If the Library specifies a version number of this License which applies to it and "any later version", you have the option of following the terms and conditions either of that version or of any later version published by the Free Software Foundation. If the Library does not specify a license version number, you may choose any version ever published by the Free Software Foundation.

NO WARRANTY

BSD LICENSE

Redistribution and use in source and binary forms, with or without modification, are permitted provided that the following conditions are met:

THIS SOFTWARE IS PROVIDED BY THE REGENTS AND CONTRIBUTORS "AS IS" AND ANY EXPRESS OR IMPLIED WARRANTIES, INCLUDING, BUT NOT LIMITED TO, THE IMPLIED WARRANTIES OF MERCHANTABILITY AND FITNESS FOR A PARTICULAR PURPOSE ARE DISCLAIMED. IN NO EVENT SHALL THE REGENTS OR CONTRIBUTORS BE LIABLE FOR ANY DIRECT, INDIRECT, INCIDENTAL, SPECIAL, EXEMPLARY, OR CONSEQUENTIAL DAMAGES (INCLUDING, BUT NOT LIMITED TO, PROCUREMENT OF SUBSTITUTE GOODS OR SERVICES; LOSS OF USE, DATA, OR PROFITS; OR BUSINESS INTERRUPTION) HOWEVER CAUSED AND ON ANY THEORY OF LIABILITY, WHETHER IN CONTRACT, STRICT LIABILITY, OR TORT (INCLUDING NEGLIGENCE OR OTHERWISE) ARISING IN ANY WAY OUT OF THE USE OF THIS SOFTWARE, EVEN IF ADVISED OF THE POSSIBILITY OF SUCH DAMAGE.

MIT LICENSE

Permission is hereby granted, free of charge, to any person obtaining

a copy of this software and associated documentation files (the

"Software"), to deal in the Software without restriction, including

without limitation the rights to use, copy, modify, merge, publish,

distribute, sublicense, and/or sell copies of the Software, and to

permit persons to whom the Software is furnished to do so, subject to

the following conditions:

The above copyright notice and this permission notice shall be included

in all copies or substantial portions of the Software.

THE SOFTWARE IS PROVIDED "AS IS", WITHOUT WARRANTY OF ANY KIND,

EXPRESS OR IMPLIED, INCLUDING BUT NOT LIMITED TO THE WARRANTIES OF

MERCHANTABILITY, FITNESS FOR A PARTICULAR PURPOSE AND NONINFRINGEMENT.

IN NO EVENT SHALL THE AUTHORS OR COPYRIGHT HOLDERS BE LIABLE FOR ANY

CLAIM, DAMAGES OR OTHER LIABILITY, WHETHER IN AN ACTION OF CONTRACT,

TORT OR OTHERWISE, ARISING FROM, OUT OF OR IN CONNECTION WITH THE

SOFTWARE OR THE USE OR OTHER DEALINGS IN THE SOFTWARE.

Apache
License

Version 2.0,
January 2004

<http://www.apache.org/licenses/>

TERMS AND CONDITIONS FOR USE,
REPRODUCTION, AND DISTRIBUTION

1. Definitions.

"License" shall mean the terms and conditions for use, reproduction,

and distribution as defined by Sections 1 through 9 of this document.

"Licensor" shall mean the copyright owner or entity authorized by

the copyright owner that is granting the License.

"Legal Entity" shall mean the union of the acting entity and all

other entities that control, are controlled by, or are under common

control with that entity. For the purposes of this definition,

"control" means (i) the power, direct or indirect, to cause the

direction or management of such entity, whether by contract or

otherwise, or (ii) ownership of fifty percent (50%) or more of the

outstanding shares, or (iii) beneficial ownership of such entity.

"You" (or "Your") shall mean an individual or Legal Entity

exercising permissions granted by this License.

"Source" form shall mean the preferred form for making modifications,

including but not limited to software source code, documentation

source, and configuration files.

"Object" form shall mean any form resulting from mechanical

transformation or translation of a Source form, including but

not limited to compiled object code, generated documentation,

and conversions to other media types.

"Work" shall mean the work of authorship, whether in Source or

Object form, made available under the License, as indicated by a

copyright notice that is included in or attached to the work

(an example is provided in the Appendix below).

"Derivative Works" shall mean any work, whether in Source or Object

form, that is based on (or derived from) the Work and for which the

editorial revisions, annotations, elaborations, or other modifications

represent, as a whole, an original work of authorship. For the purposes

of this License, Derivative Works shall not include works that remain

separable from, or merely link (or bind by name) to the interfaces of,

the Work and Derivative Works thereof.

"Contribution" shall mean any work of authorship, including

the original version of the Work and any modifications or additions

to that Work or Derivative Works thereof, that is intentionally

submitted to Licensor for inclusion in the Work by the copyright owner

or by an individual or Legal Entity authorized to submit on behalf of

the copyright owner. For the purposes of this definition, "submitted"

means any form of electronic, verbal, or written communication sent

to the Licensor or its representatives, including but not limited to

communication on electronic mailing lists, source code control systems,

and issue tracking systems that are managed by, or on behalf of, the

Licensor for the purpose of discussing and improving the Work, but

excluding communication that is conspicuously marked or otherwise

designated in writing by the copyright owner as "Not a Contribution."

"Contributor" shall mean Licensor and any individual or Legal Entity

on behalf of whom a Contribution has been received by Licensor and

subsequently incorporated within the Work.

2. Grant of Copyright License. Subject to the terms and conditions of

this License, each Contributor hereby grants to You a perpetual,

worldwide, non-exclusive, no-charge, royalty-free, irrevocable

copyright license to reproduce, prepare Derivative Works of,

publicly display, publicly perform, sublicense, and distribute the

Work and such Derivative Works in Source or Object form.

3. Grant of Patent License. Subject to the terms and conditions of

this License, each Contributor hereby grants to You a perpetual,

worldwide, non-exclusive, no-charge, royalty-free, irrevocable

(except as stated in this section) patent license to make, have made,

use, offer to sell, sell, import, and otherwise transfer the Work,

where such license applies only to those patent claims licensable

by such Contributor that are necessarily infringed by their

Contribution(s) alone or by combination of their Contribution(s)

with the Work to which such Contribution(s) was submitted. If You

institute patent litigation against any entity (including a

cross-claim or counterclaim in a lawsuit) alleging that the Work

or a Contribution incorporated within the Work constitutes direct

or contributory patent infringement, then any patent licenses

granted to You under this License for that Work shall terminate

as of the date such litigation is filed.

4. Redistribution. You may reproduce and distribute copies of the

Work or Derivative Works thereof in any medium, with or without

modifications, and in Source or Object form, provided that You

meet the following conditions:

(a) You must give any other recipients of the Work or

Derivative Works a copy of this License; and

(b) You must cause any modified files to carry prominent notices

stating that You changed the files; and

(c) You must retain, in the Source form of any Derivative Works

that You distribute, all copyright, patent, trademark, and

attribution notices from the Source form of the Work,

excluding those notices that do not pertain to any part of

the Derivative Works; and

(d) If the Work includes a "NOTICE" text file as part of its

distribution, then any Derivative Works that You distribute must

include a readable copy of the attribution notices contained

within such NOTICE file, excluding those notices that do not

pertain to any part of the Derivative Works, in at least one

of the following places: within a NOTICE text file distributed

as part of the Derivative Works; within the Source form or

documentation, if provided along with the Derivative Works; or,

within a display generated by the Derivative Works, if and

wherever such third-party notices normally appear. The contents

of the NOTICE file are for informational purposes only and

do not modify the License. You may add Your own attribution

notices within Derivative Works that You distribute, alongside

or as an addendum to the NOTICE text from the Work, provided

that such additional attribution notices cannot be construed

as modifying the License.

You may add Your own copyright statement to Your modifications and

may provide additional or different license terms and conditions

for use, reproduction, or distribution of Your modifications, or

for any such Derivative Works as a whole, provided Your use,

reproduction, and distribution of the Work otherwise complies with

the conditions stated in this License.

5. Submission of Contributions. Unless You explicitly state otherwise,

any Contribution intentionally submitted for inclusion in the Work

by You to the Licensor shall be under the terms and conditions of

this License, without any additional terms or conditions.

Notwithstanding the above, nothing herein shall supersede or modify

the terms of any separate license agreement you may have executed

with Licensor regarding such Contributions.

6. Trademarks. This License does not grant permission to use the trade

names, trademarks, service marks, or product names of the Licensor,

except as required for reasonable and customary use in describing the

origin of the Work and reproducing the content of the NOTICE file.

7. Disclaimer of Warranty. Unless required by

applicable law or

agreed to in writing, Licensor provides the Work (and each

Contributor provides its Contributions) on an "AS IS" BASIS,

WITHOUT WARRANTIES OR CONDITIONS OF ANY KIND, either express or

implied, including, without limitation, any warranties or conditions

of TITLE, NON-INFRINGEMENT, MERCHANTABILITY, or FITNESS FOR A

PARTICULAR PURPOSE. You are solely responsible for determining the

appropriateness of using or redistributing the Work and assume any

risks associated with Your exercise of permissions under this License.

8. Limitation of Liability. In no event and under no legal theory,

whether in tort (including negligence), contract, or otherwise,

unless required by applicable law (such as deliberate and grossly

negligent acts) or agreed to in writing, shall any Contributor be

liable to You for damages, including any direct, indirect, special,

incidental, or consequential damages of any character arising as a

result of this License or out of the use or inability to use the

Work (including but not limited to damages for loss of goodwill,

work stoppage, computer failure or malfunction, or any and all

other commercial damages or losses), even if such Contributor

has been advised of the possibility of such damages.

9. Accepting Warranty or Additional Liability. While redistributing

the Work or Derivative Works thereof, You may choose to offer,

and charge a fee for, acceptance of support, warranty, indemnity,

or other liability obligations and/or rights

consistent with this

License. However, in accepting such obligations, You may act only

on Your own behalf and on Your sole responsibility, not on behalf

of any other Contributor, and only if You agree to indemnify,

defend, and hold each Contributor harmless for any liability

incurred by, or claims asserted against, such Contributor by reason

of your accepting any such warranty or additional liability.

END OF TERMS AND CONDITIONS

APPENDIX: How to apply the Apache License to your work.

To apply the Apache License to your work, attach the following

boilerplate notice, with the fields enclosed by brackets "[]"

replaced with your own identifying information. (Don't include

the brackets!) The text should be enclosed in the appropriate

comment syntax for the file format. We also recommend that a

file or class name and description of purpose be included on the

same "printed page" as the copyright notice for easier

identification within third-party archives.

Copyright [yyyy] [name of copyright owner]

Licensed under the Apache License, Version 2.0 (the "License");

you may not use this file except in compliance with the License.

You may obtain a copy of the License at

<http://www.apache.org/licenses/LICENSE-2.0>

Unless required by applicable law or agreed to in

writing, software

distributed under the License is distributed on an "AS IS" BASIS,

WITHOUT WARRANTIES OR CONDITIONS OF ANY KIND, either express or implied.

See the License for the specific language governing permissions and

limitations under the License.

This copy of the libpng notices is provided for your convenience. In case of

any discrepancy between this copy and the notices in the file png.h that is

included in the libpng distribution, the latter shall prevail.

COPYRIGHT NOTICE, DISCLAIMER, and LICENSE:

If you modify libpng you may insert additional notices immediately following

this sentence.

This code is released under the libpng license.

libpng versions 1.2.6, August 15, 2004, through 1.4.1, February 25, 2010, are

Copyright (c) 2004, 2006-2007 Glenn Randers-Pehrson, and are

distributed according to the same disclaimer and license as libpng-1.2.5

with the following individual added to the list of Contributing Authors

Cosmin Truta

libpng versions 1.0.7, July 1, 2000, through 1.2.5 - October 3, 2002, are

Copyright (c) 2000-2002 Glenn Randers-Pehrson, and are

distributed according to the same disclaimer and license as libpng-1.0.6

with the following individuals added to the list of

Contributing Authors

Simon-Pierre Cadieux

Eric S. Raymond

Gilles Vollant

and with the following additions to the disclaimer:

There is no warranty against interference with your enjoyment of the

library or against infringement. There is no warranty that our

efforts or the library will fulfill any of your particular purposes

or needs. This library is provided with all faults, and the entire

risk of satisfactory quality, performance, accuracy, and effort is with

the user.

libpng versions 0.97, January 1998, through 1.0.6, March 20, 2000, are

Copyright (c) 1998, 1999 Glenn Randers-Pehrson, and are

distributed according to the same disclaimer and license as libpng-0.96,

with the following individuals added to the list of Contributing Authors:

Tom Lane

Glenn Randers-Pehrson

Willem van Schaik

libpng versions 0.89, June 1996, through 0.96, May 1997, are

Copyright (c) 1996, 1997 Andreas Dilger

Distributed according to the same disclaimer and license as libpng-0.88,

with the following individuals added to the list of Contributing Authors:

John Bowler

Kevin Bracey

Sam Bushell

Magnus Holmgren

Greg Roelofs

Tom Tanner

libpng versions 0.5, May 1995, through 0.88, January 1996, are

Copyright (c) 1995, 1996 Guy Eric Schalnat, Group 42, Inc.

For the purposes of this copyright and license, "Contributing Authors"

is defined as the following set of individuals:

Andreas Dilger

Dave Martindale

Guy Eric Schalnat

Paul Schmidt

Tim Wegner

The PNG Reference Library is supplied "AS IS". The Contributing Authors

and Group 42, Inc. disclaim all warranties, expressed or implied,

including, without limitation, the warranties of merchantability and of

fitness for any purpose. The Contributing Authors and Group 42, Inc.

assume no liability for direct, indirect, incidental, special, exemplary,

or consequential damages, which may result from the use of the PNG

Reference Library, even if advised of the possibility of such damage.

Permission is hereby granted to use, copy, modify, and distribute this

source code, or portions hereof, for any purpose, without fee, subject

to the following restrictions:

be misrepresented as being the original source.

source or altered source distribution.

The Contributing Authors and Group 42, Inc.

specifically permit, without
fee, and encourage the use of this source code as a
component to
supporting the PNG file format in commercial
products. If you use this
source code in a product, acknowledgment is not
required but would be

A "png_get_copyright" function is available, for
convenient use in "about"
boxes and the like:

```
printf("%s",png_get_copyright(NULL));
```

Also, the PNG logo (in PNG format, of course) is
supplied in the
files "pngbar.png.jpg" and "pngbar.jpg (88x31) and
"pngnow.png.jpg" (98x31).

Libpng is OSI Certified Open Source Software. OSI
Certified Open Source is a
certification mark of the Open Source Initiative.

Glenn Randers-Pehrson
glennrp at users.sourceforge.net
February 25, 2010

This software is based in part on the work of the
FreeType Team.

The FreeType Project
LICENSE

2006-Jan-27

Copyright 1996-2002,
2006 by
David Turner, Robert Wilhelm, and

Werner Lemberg

Introduction

=====

The FreeType Project is distributed in several
archive packages;

some of them may contain, in addition to the
FreeType font engine,

various tools and contributions which rely on, or
relate to, the

FreeType Project.

This license applies to all files found in such
packages, and

which do not fall under their own explicit
license. The license

affects thus the FreeType font engine,
the test programs,

documentation and makefiles, at the very least.

This license was inspired by the BSD,
Artistic, and IJG

(Independent JPEG Group) licenses, which all
encourage inclusion

and use of free software in commercial and
freeware products

alike. As a consequence, its main points are that:

o We don't promise that this software works.
However, we will be

interested in any kind of bug reports. ('as is'
distribution)

o You can use this software for whatever you
want, in parts or

full form, without having to pay us. ('royalty-
free' usage)

o You may not pretend that you wrote this
software. If you use

it, or only parts of it, in a program, you
must acknowledge

somewhere in your documentation that

you have used the
FreeType code. ('credits')

We specifically permit and encourage the
inclusion of this

software, with or without modifications, in
commercial products.

We disclaim all warranties covering The
FreeType Project and

assume no liability related to The FreeType Project.

Finally, many people asked us for a
preferred form for a

credit/disclaimer to use in compliance with this
license. We thus

encourage you to use the following text:

""

Portions of this software are copyright ?<year>
The FreeType

Project (www.freetype.org). All rights reserved.

""

Please replace <year> with the value from the
FreeType version you
actually use.

Legal Terms

=====

Throughout this license, the terms 'package',
'FreeType Project',

and 'FreeType archive' refer to the set of
files originally

distributed by the authors (David Turner,
Robert Wilhelm, and

Werner Lemberg) as the 'FreeType Project', be they
named as alpha,

beta or final release.

'You' refers to the licensee, or person using the

project, where

'using' is a generic term including compiling the
project's source

code as well as linking it to form a 'program' or
'executable'.

This program is referred to as 'a program
using the FreeType

engine'.

This license applies to all files distributed in
the original

FreeType Project, including all source
code, binaries and

documentation, unless otherwise stated in
the file in its

original, unmodified form as distributed in the
original archive.

If you are unsure whether or not a particular file
is covered by

this license, you must contact us to verify this.

The FreeType Project is copyright (C) 1996-2000
by David Turner,

Robert Wilhelm, and Werner Lemberg. All rights
reserved except as

specified below.

THE FREETYPE PROJECT IS PROVIDED 'AS IS'
WITHOUT WARRANTY OF ANY

KIND, EITHER EXPRESS OR IMPLIED,
INCLUDING, BUT NOT LIMITED TO,

WARRANTIES OF MERCHANTABILITY AND
FITNESS FOR A PARTICULAR

PURPOSE. IN NO EVENT WILL ANY OF THE
AUTHORS OR COPYRIGHT HOLDERS

BE LIABLE FOR ANY DAMAGES CAUSED BY THE
USE OR THE INABILITY TO

USE, OF THE FREETYPE PROJECT.

This license grants a worldwide, royalty-free,
perpetual and

irrevocable right and license to use, execute,
perform, compile,

display, copy, create derivative works of, distribute and sublicense the FreeType Project (in both source and object code forms) and derivative works thereof for any purpose; and to authorize others to exercise some or all of the rights granted herein, subject to the following conditions:

- o Redistribution of source code must retain this license file ('FTL.TXT') unaltered; any additions, deletions or changes to the original files must be clearly indicated in accompanying documentation. The copyright notices of the unaltered, original files must be preserved in all copies of source files.

- o Redistribution in binary form must provide a disclaimer that states that the software is based in part of the work of the FreeType Team, in the distribution documentation. We also encourage you to put an URL to the FreeType web page in your documentation, though this isn't mandatory.

These conditions apply to any software derived from or based on the FreeType Project, not just the unmodified files. If you use our work, you must acknowledge us. However, no fee need be paid to us.

Neither the FreeType authors and contributors nor you shall use the name of the other for commercial, advertising, or promotional purposes without specific prior written permission.

We suggest, but do not require, that you use one or more of the following phrases to refer to this software in your documentation or advertising materials: 'FreeType Project', 'FreeType Engine', 'FreeType library', or 'FreeType Distribution'.

As you have not signed this license, you are not required to accept it. However, as the FreeType Project is copyrighted material, only this license, or another one contracted with the authors, grants you the right to use, distribute, and modify it. Therefore, by using, distributing, or modifying the FreeType Project, you indicate that you understand and accept all the terms of this license.

There are two mailing lists related to FreeType:

- o freetype@nongnu.org

Discusses general use and applications of FreeType, as well as

future and wanted additions to the library and distribution.

If you are looking for support, start in this list if you

haven't found anything to help you in the documentation.

- o freetype-devel@nongnu.org

Discusses bugs, as well as engine internals, design issues, specific licenses, porting, etc.

Our home page can be found at

--- end of FTL.TXT ---

MOZILLA PUBLIC
LICENSE
Version 1.1

1.0.1. "Commercial Use" means distribution or otherwise making the

Covered Code available to a third party.

1.1. "Contributor" means each entity that creates or contributes to

the creation of Modifications.

1.2. "Contributor Version" means the combination of the Original

Code, prior Modifications used by a Contributor, and the Modifications

made by that particular Contributor.

1.3. "Covered Code" means the Original Code or Modifications or the

combination of the Original Code and Modifications, in each case

including portions thereof.

1.4. "Electronic Distribution Mechanism" means a mechanism generally

accepted in the software development community for the electronic

transfer of data.

1.5. "Executable" means Covered Code in any form other than Source

Code.

1.6. "Initial Developer" means the individual or entity identified

as the Initial Developer in the Source Code notice required by Exhibit

A.

1.7. "Larger Work" means a work which combines Covered Code or

portions thereof with code not governed by the terms of this License.

1.8. "License" means this document.

1.8.1. "Licensable" means having the right to grant, to the maximum

extent possible, whether at the time of the initial grant or

subsequently acquired, any and all of the rights conveyed herein.

1.9. "Modifications" means any addition to or deletion from the

substance or structure of either the Original Code or any previous

Modifications. When Covered Code is released as a series of files, a

Modification is:

A. Any addition to or deletion from the contents of a file

containing Original Code or previous Modifications.

B. Any new file that contains any part of the Original Code or

previous Modifications.

1.10. "Original Code" means Source Code of computer software code

which is described in the Source Code notice required by Exhibit A as

Original Code, and which, at the time of its release under this

License is not already Covered Code governed by this License.

1.10.1. "Patent Claims" means any patent claim(s), now owned or

hereafter acquired, including without limitation, method, process,

and apparatus claims, in any patent Licensable by grantor.

1.11. "Source Code" means the preferred form of the Covered Code for

making modifications to it, including all modules it contains, plus

any associated interface definition files, scripts used to control

compilation and installation of an Executable, or source code

differential comparisons against either the Original Code or another

well known, available Covered Code of the Contributor's choice. The

Source Code can be in a compressed or archival form, provided the

appropriate decompression or de-archiving software is widely available

for no charge.

1.12. "You" (or "Your") means an individual or a legal entity

exercising rights under, and complying with all of the terms of, this

License or a future version of this License issued under Section 6.1.

For legal entities, "You" includes any entity which controls, is

controlled by, or is under common control with You. For purposes of

this definition, "control" means (a) the power, direct or indirect,

to cause the direction or management of such entity, whether by

contract or otherwise, or (b) ownership of more than fifty percent

(50%) of the outstanding shares or beneficial ownership of such

entity.

2.1. The Initial Developer Grant.

The Initial Developer hereby grants You a world-wide, royalty-free,

non-exclusive license, subject to third party

intellectual property

claims:

(a) under intellectual property rights (other than patent or

trademark) Licensable by Initial Developer to use, reproduce,

modify, display, perform, sublicense and distribute the Original

Code (or portions thereof) with or without Modifications, and/or

as part of a Larger Work; and

(b) under Patents Claims infringed by the making, using or

selling of Original Code, to make, have made, use, practice,

sell, and offer for sale, and/or otherwise dispose of the

Original Code (or portions thereof).

(c) the licenses granted in this Section 2.1(a) and (b) are

effective on the date Initial Developer first distributes

Original Code under the terms of this License.

(d) Notwithstanding Section 2.1(b) above, no patent license is

granted: 1) for code that You delete from the Original Code; 2)

separate from the Original Code; or 3) for infringements caused

by: i) the modification of the Original Code or ii) the

combination of the Original Code with other software or devices.

2.2. Contributor Grant.

Subject to third party intellectual property claims, each Contributor

hereby grants You a world-wide, royalty-free, non-exclusive license

(a) under intellectual property rights (other than patent or

trademark) Licensable by Contributor, to

use, reproduce, modify,

display, perform, sublicense and distribute the Modifications

created by such Contributor (or portions thereof) either on an

unmodified basis, with other Modifications, as Covered Code

and/or as part of a Larger Work; and

(b) under Patent Claims infringed by the making, using, or

selling of Modifications made by that Contributor either alone

and/or in combination with its Contributor Version (or portions

of such combination), to make, use, sell, offer for sale, have

made, and/or otherwise dispose of: 1) Modifications made by that

Contributor (or portions thereof); and 2) the combination of

Modifications made by that Contributor with its Contributor

Version (or portions of such combination).

(c) the licenses granted in Sections 2.2(a) and 2.2(b) are

effective on the date Contributor first makes Commercial Use of

the Covered Code.

(d) Notwithstanding Section 2.2(b) above, no patent license is

granted: 1) for any code that Contributor has deleted from the

Contributor Version; 2) separate from the Contributor Version;

3) for infringements caused by: i) third party modifications of

Contributor Version or ii) the combination of Modifications made

by that Contributor with other software (except as part of the

Contributor Version) or other devices; or 4) under Patent Claims

infringed by Covered Code in the absence of Modifications made by

that Contributor.

3.1. Application of License.

The Modifications which You create or to which You contribute are

governed by the terms of this License, including without limitation

Section 2.2. The Source Code version of Covered Code may be

distributed only under the terms of this License or a future version

of this License released under Section 6.1, and You must include a

copy of this License with every copy of the Source Code You

distribute. You may not offer or impose any terms on any Source Code

version that alters or restricts the applicable version of this

License or the recipients' rights hereunder. However, You may include

an additional document offering the additional rights described in

Section 3.5.

3.2. Availability of Source Code.

Any Modification which You create or to which You contribute must be

made available in Source Code form under the terms of this License

either on the same media as an Executable version or via an accepted

Electronic Distribution Mechanism to anyone to whom you made an

Executable version available; and if made available via Electronic

Distribution Mechanism, must remain available for at least twelve (12)

months after the date it initially became available, or at least six

(6) months after a subsequent version of that particular Modification

has been made available to such recipients. You are responsible for

ensuring that the Source Code version remains available even if the

Electronic Distribution Mechanism is maintained

by a third party.

3.3. Description of Modifications.

You must cause all Covered Code to which You contribute to contain a

file documenting the changes You made to create that Covered Code and

the date of any change. You must include a prominent statement that

the Modification is derived, directly or indirectly, from Original

Code provided by the Initial Developer and including the name of the

Initial Developer in (a) the Source Code, and (b) in any notice in an

Executable version or related documentation in which You describe the

origin or ownership of the Covered Code.

3.4. Intellectual Property Matters

(a) Third Party Claims.

If Contributor has knowledge that a license under a third party's

intellectual property rights is required to exercise the rights

granted by such Contributor under Sections 2.1 or 2.2,

Contributor must include a text file with the Source Code

distribution titled "LEGAL" which describes the claim and the

party making the claim in sufficient detail that a recipient will

know whom to contact. If Contributor obtains such knowledge after

the Modification is made available as described in Section 3.2,

Contributor shall promptly modify the LEGAL file in all copies

Contributor makes available thereafter and shall take other steps

(such as notifying appropriate mailing lists or newsgroups)

reasonably calculated to inform those who received the Covered

Code that new knowledge has been obtained.

(b) Contributor APIs.

If Contributor's Modifications include an application programming

interface and Contributor has knowledge of patent licenses which

are reasonably necessary to implement that API, Contributor must

also include this information in the LEGAL file.

(c) Representations.

Contributor represents that, except as disclosed pursuant to

Section 3.4(a) above, Contributor believes that Contributor's

Modifications are Contributor's original creation(s) and/or

Contributor has sufficient rights to grant the rights conveyed by

this License.

3.5. Required Notices.

You must duplicate the notice in Exhibit A in each file of the Source

Code. If it is not possible to put such notice in a particular Source

Code file due to its structure, then You must include such notice in a

location (such as a relevant directory) where a user would be likely

to look for such a notice. If You created one or more Modification(s)

You may add your name as a Contributor to the notice described in

Exhibit A. You must also duplicate this License in any documentation

for the Source Code where You describe recipients' rights or ownership

rights relating to Covered Code. You may choose to offer, and to

charge a fee for, warranty, support, indemnity or liability

obligations to one or more recipients of Covered Code. However, You

may do so only on Your own behalf, and not on behalf of the Initial

Developer or any Contributor. You must make it absolutely clear than

any such warranty, support, indemnity or liability obligation is offered by You alone, and You hereby agree to indemnify the Initial

Developer and every Contributor for any liability incurred by the

Initial Developer or such Contributor as a result of warranty,

support, indemnity or liability terms You offer.

3.6. Distribution of Executable Versions.

You may distribute Covered Code in Executable form only if the

requirements of Section 3.1-3.5 have been met for that Covered Code,

and if You include a notice stating that the Source Code version of

the Covered Code is available under the terms of this License,

including a description of how and where You have fulfilled the

obligations of Section 3.2. The notice must be conspicuously included

in any notice in an Executable version, related documentation or

collateral in which You describe recipients' rights relating to the

Covered Code. You may distribute the Executable version of Covered

Code or ownership rights under a license of Your choice, which may

contain terms different from this License, provided that You are in

compliance with the terms of this License and that the license for the

Executable version does not attempt to limit or alter the recipient's

rights in the Source Code version from the rights set forth in this

License. If You distribute the Executable version under a different

license You must make it absolutely clear that any terms which differ

from this License are offered by You alone, not by the Initial

Developer or any Contributor. You hereby agree to indemnify the

Initial Developer and every Contributor for any

liability incurred by

the Initial Developer or such Contributor as a result of any such

terms You offer.

3.7. Larger Works.

You may create a Larger Work by combining Covered Code with other code

not governed by the terms of this License and distribute the Larger

Work as a single product. In such a case, You must make sure the

requirements of this License are fulfilled for the Covered Code.

If it is impossible for You to comply with any of the terms of this

License with respect to some or all of the Covered Code due to

statute, judicial order, or regulation then You must: (a) comply with

the terms of this License to the maximum extent possible; and (b)

describe the limitations and the code they affect. Such description

must be included in the LEGAL file described in Section 3.4 and must

be included with all distributions of the Source Code. Except to the

extent prohibited by statute or regulation, such description must be

sufficiently detailed for a recipient of ordinary skill to be able to

understand it.

This License applies to code to which the Initial Developer has

attached the notice in Exhibit A and to related Covered Code.

6.1. New Versions.

Netscape Communications Corporation ("Netscape") may publish revised

and/or new versions of the License from time to

time. Each version

will be given a distinguishing version number.

6.2. Effect of New Versions.

Once Covered Code has been published under a particular version of the

License, You may always continue to use it under the terms of that

version. You may also choose to use such Covered Code under the terms

of any subsequent version of the License published by Netscape. No one

other than Netscape has the right to modify the terms applicable to

Covered Code created under this License.

6.3. Derivative Works.

If You create or use a modified version of this License (which you may

only do in order to apply it to code which is not already Covered Code

governed by this License), You must (a) rename Your license so that

the phrases "Mozilla", "MOZILLAPL", "MOZPL", "Netscape",

"MPL", "NPL" or any confusingly similar phrase do not appear in your

license (except to note that your license differs from this License)

and (b) otherwise make it clear that Your version of the license

contains terms which differ from the Mozilla Public License and

Netscape Public License. (Filling in the name of the Initial

Developer, Original Code or Contributor in the notice described in

Exhibit A shall not of themselves be deemed to be modifications of

this License.)

COVERED CODE IS PROVIDED UNDER THIS LICENSE ON AN "AS IS" BASIS,

WITHOUT WARRANTY OF ANY KIND, EITHER EXPRESSED OR IMPLIED, INCLUDING,

WITHOUT LIMITATION, WARRANTIES THAT

THE COVERED CODE IS FREE OF

DEFECTS, MERCHANTABILITY, FIT FOR A PARTICULAR PURPOSE OR NON-INFRINGEMENT.

THE ENTIRE RISK AS TO THE QUALITY AND PERFORMANCE OF THE COVERED CODE

IS WITH YOU. SHOULD ANY COVERED CODE PROVE DEFECTIVE IN ANY RESPECT,

YOU (NOT THE INITIAL DEVELOPER OR ANY OTHER CONTRIBUTOR) ASSUME THE

COST OF ANY NECESSARY SERVICING, REPAIR OR CORRECTION. THIS DISCLAIMER

OF WARRANTY CONSTITUTES AN ESSENTIAL PART OF THIS LICENSE. NO USE OF

ANY COVERED CODE IS AUTHORIZED HEREUNDER EXCEPT UNDER THIS DISCLAIMER.

8.1. This License and the rights granted hereunder will terminate

automatically if You fail to comply with terms herein and fail to cure

such breach within 30 days of becoming aware of the breach. All

sublicenses to the Covered Code which are properly granted shall

survive any termination of this License. Provisions which, by their

nature, must remain in effect beyond the termination of this License

shall survive.

8.2. If You initiate litigation by asserting a patent infringement

claim (excluding declaratory judgment actions) against Initial Developer

or a Contributor (the Initial Developer or Contributor against whom

You file such action is referred to as "Participant") alleging that:

(a) such Participant's Contributor Version directly or indirectly

infringes any patent, then any and all rights granted by such

Participant to You under Sections 2.1 and/or 2.2 of this License

shall, upon 60 days notice from Participant terminate prospectively,

unless if within 60 days after receipt of notice
You either: (i)

agree in writing to pay Participant a mutually agreeable reasonable

royalty for Your past and future use of Modifications made by such

Participant, or (ii) withdraw Your litigation claim with respect to

the Contributor Version against such Participant. If within 60 days

of notice, a reasonable royalty and payment arrangement are not

mutually agreed upon in writing by the parties or the litigation claim

is not withdrawn, the rights granted by Participant to You under

Sections 2.1 and/or 2.2 automatically terminate at the expiration of

the 60 day notice period specified above.

(b) any software, hardware, or device, other than such Participant's

Contributor Version, directly or indirectly infringes any patent, then

any rights granted to You by such Participant under Sections 2.1(b)

and 2.2(b) are revoked effective as of the date You first made, used,

sold, distributed, or had made, Modifications made by that

Participant.

8.3. If You assert a patent infringement claim against Participant

alleging that such Participant's Contributor Version directly or

indirectly infringes any patent where such claim is resolved (such as

by license or settlement) prior to the initiation of patent

infringement litigation, then the reasonable value of the licenses

granted by such Participant under Sections 2.1 or 2.2 shall be taken

into account in determining the amount or value of any payment or

license.

8.4. In the event of termination under Sections 8.1 or 8.2 above,

all end user license agreements (excluding distributors and resellers)

which have been validly granted by You or any distributor hereunder

prior to termination shall survive termination.

UNDER NO CIRCUMSTANCES AND UNDER NO LEGAL THEORY, WHETHER TORT

(INCLUDING NEGLIGENCE), CONTRACT, OR OTHERWISE, SHALL YOU, THE INITIAL

DEVELOPER, ANY OTHER CONTRIBUTOR, OR ANY DISTRIBUTOR OF COVERED CODE,

OR ANY SUPPLIER OF ANY OF SUCH PARTIES, BE LIABLE TO ANY PERSON FOR

ANY INDIRECT, SPECIAL, INCIDENTAL, OR CONSEQUENTIAL DAMAGES OF ANY

CHARACTER INCLUDING, WITHOUT LIMITATION, DAMAGES FOR LOSS OF GOODWILL,

WORK STOPPAGE, COMPUTER FAILURE OR MALFUNCTION, OR ANY AND ALL OTHER

COMMERCIAL DAMAGES OR LOSSES, EVEN IF SUCH PARTY SHALL HAVE BEEN

INFORMED OF THE POSSIBILITY OF SUCH DAMAGES. THIS LIMITATION OF

LIABILITY SHALL NOT APPLY TO LIABILITY FOR DEATH OR PERSONAL INJURY

RESULTING FROM SUCH PARTY'S NEGLIGENCE TO THE EXTENT APPLICABLE LAW

PROHIBITS SUCH LIMITATION. SOME JURISDICTIONS DO NOT ALLOW THE

EXCLUSION OR LIMITATION OF INCIDENTAL OR CONSEQUENTIAL DAMAGES, SO

THIS EXCLUSION AND LIMITATION MAY NOT APPLY TO YOU.

The Covered Code is a "commercial item," as that term is defined in

48 C.F.R. 2.101 (Oct. 1995), consisting of "commercial computer

software" and "commercial computer software documentation," as such

terms are used in 48 C.F.R. 12.212 (Sept. 1995). Consistent with 48

C.F.R. 12.212 and 48 C.F.R. 227.7202-1 through

227.7202-4 (June 1995),

all U.S. Government End Users acquire Covered Code with only those rights set forth herein.

This License represents the complete agreement concerning subject

matter hereof. If any provision of this License is held to be

unenforceable, such provision shall be reformed only to the extent

necessary to make it enforceable. This License shall be governed by

California law provisions (except to the extent applicable law, if

any, provides otherwise), excluding its conflict-of-law provisions.

With respect to disputes in which at least one party is a citizen of,

or an entity chartered or registered to do business in the United

States of America, any litigation relating to this License shall be

subject to the jurisdiction of the Federal Courts of the Northern

District of California, with venue lying in Santa Clara County,

California, with the losing party responsible for costs, including

without limitation, court costs and reasonable attorneys' fees and

expenses. The application of the United Nations Convention on

Contracts for the International Sale of Goods is expressly excluded.

Any law or regulation which provides that the language of a contract

shall be construed against the drafter shall not apply to this

License.

As between Initial Developer and the Contributors, each party is

responsible for claims and damages arising, directly or indirectly,

out of its utilization of rights under this License

and You agree to

work with Initial Developer and Contributors to distribute such

responsibility on an equitable basis. Nothing herein is intended or

shall be deemed to constitute any admission of liability.

Initial Developer may designate portions of the Covered Code as

"Multiple-Licensed". "Multiple-Licensed" means that the Initial

Developer permits you to utilize portions of the Covered Code under

Your choice of the NPL or the alternative licenses, if any, specified

by the Initial Developer in the file described in Exhibit A.

EXHIBIT A -Mozilla Public License.

"The contents of this file are subject to the Mozilla Public License

Version 1.1 (the "License"); you may not use this file except in

compliance with the License. You may obtain a copy of the License at

<http://www.mozilla.org/MPL/>

Software distributed under the License is distributed on an "AS IS"

basis, WITHOUT WARRANTY OF ANY KIND, either express or implied. See the

License for the specific language governing rights and limitations

under the License.

The Original Code is

The Initial Developer of the Original Code is

Portions created by _____ are Copyright (C) _____

_____. All Rights Reserved.

Contributor(s):

Alternatively, the contents of this file may be used under the terms

of the _____ license (the "[___] License"), in which case the

provisions of [_____] License are applicable instead of those

above. If you wish to allow use of your version of this file only

under the terms of the [_____] License and not to allow others to use

your version of this file under the MPL, indicate your decision by

deleting the provisions above and replace them with the notice and

other provisions required by the [___] License. If you do not delete

the provisions above, a recipient may use your version of this file

under either the MPL or the [___] License."

[NOTE: The text of this Exhibit A may differ slightly from the text of

the notices in the Source Code files of the Original Code. You should

use the text of this Exhibit A rather than the text found in the

Original Code Source Code for Your Modifications.]

22.5

Mensagens

Pode receber um aviso relativamente a novo software do televisor disponível para transferência ou a outros problemas relacionados com o software.

Para ler estes avisos...

- 1 - Prima , seleccione **Todas as definições** e prima **OK**.
- 2 - Seleccione **Actualizar software > Aviso**.
- 3 - Se existir um aviso, pode lê-lo ou seleccionar um dos avisos disponíveis.
- 4 - Prima **◀** (esquerda) repetidamente, se necessário, para fechar o menu.

Especificações

23.1

Ambiental

Ficha do produto

32PFS6402

- Classe de eficiência energética: A
- Dimensão visível do ecrã: 80 cm/32 pol.
- Consumo de energia no modo ligado (W): 34 W
- Consumo de energia anual (kWh)*: 50 kWh
- Consumo de energia no modo de espera (W)**: < 0,30 W
- Resolução do ecrã (píxeis): 1920 x 1080p

43PUS64 x2

- Classe de eficiência energética: A
- Dimensão visível do ecrã: 108 cm / 43 inch
- Consumo de energia no modo ligado (W): < 67 W
- Consumo de energia anual (kWh)*: 98 kWh
- Consumo de energia no modo de espera (W)**: < 0,30 W
- Resolução do ecrã (píxeis): 3840 x 2160p

49PUS64 x2

- Classe de eficiência energética: A
- Dimensão visível do ecrã: 123 cm / 49 inch
- Consumo de energia no modo ligado (W): 87 W
- Consumo de energia anual (kWh)*: 127 kWh
- Consumo de energia no modo de espera (W)**: < 0,30 W
- Resolução do ecrã (píxeis): 3840 x 2160p

55PUS64 x2

- Classe de eficiência energética: A
- Dimensão visível do ecrã: 139 cm / 55 inch
- Consumo de energia no modo ligado (W): 91 W
- Consumo de energia anual (kWh)*: 133 kWh
- Consumo de energia no modo de espera (W)**: < 0,30 W
- Resolução do ecrã (píxeis): 3840 x 2160p

*Consumo de energia em kWh por ano, com base no consumo de energia do televisor a funcionar 4 horas por dia durante 365 dias. O consumo de energia efectivo depende da forma como o televisor é utilizado.

**Quando o televisor é desligado com o telecomando e sem nenhuma função activa.

Fim de utilização

Eliminação de pilhas e do produto usado

O produto foi concebido e fabricado com materiais e componentes de alta qualidade, que podem ser reciclados e reutilizados.



Quando este símbolo de um caixote de lixo com um traço por cima constar de um produto, significa que esse produto está abrangido pela Directiva Europeia 2012/19/UE.



Informe-se acerca do sistema local de recolha de resíduos relativamente a produtos eléctricos e electrónicos.

Aja de acordo com os regulamentos locais e não elimine os seus produtos antigos com o lixo doméstico comum. A correcta eliminação do seu produto antigo evita potenciais consequências nocivas para o ambiente e para a saúde pública.

O produto contém pilhas abrangidas pela Directiva Europeia 2006/66/CE, que não podem ser eliminadas juntamente com o lixo doméstico.



Informe-se acerca das regras locais quanto à recolha selectiva de pilhas, uma vez que a eliminação correcta ajuda a prevenir consequências nocivas para o ambiente e para a saúde pública.

23.2

Alimentação

As especificações do produto estão sujeitas a alteração sem aviso prévio. Para obter mais especificações deste produto, visite www.philips.com/support

Alimentação

- Alimentação eléctrica: CA 220-240 V +/-10%
- Temperatura ambiente: 5 °C to 35 °C
- Funções de poupança de energia: Modo Eco, silenciar imagem (para rádio), temporizador de desactivação automática, menu Definições eco.

Para obter informações sobre o consumo de energia,

consulte o capítulo Ficha do produto.

A potência nominal indicada na placa de identificação do produto é o consumo de energia para este produto durante a utilização doméstica normal (IEC 62087 Ed.2). A potência nominal máxima, indicada entre parêntesis, é utilizada por motivos de segurança eléctrica (IEC 60065 Ed. 7,2).

23.3

Sistema Operativo

SO Android:

Android Marshmallow 6.0

23.4

Recepção

- Entrada da antena: 75 ohm coaxial (IEC75)
- Bandas do sintonizador: Hiperbanda, S-Channel, UHF, VHF
- DVB: DVB-T2 (suporte HEVC), DVB-C (cabo) QAM
- Reprodução de vídeo analógica: SECAM, PAL
- Reprodução de vídeo digital: MPEG2 SD/HD (ISO/IEC 13818-2), MPEG4 SD/HD (ISO/IEC 14496-10)
- Reprodução de áudio digital (ISO/IEC 13818-3)
- Entrada da antena de satélite: 75 ohm de tipo F
- Gama de frequência de entrada: 950 para 2150 MHz
- Gama de nível de entrada: 25 a 65 dBm
- DVB-S/S2 QPSK, taxa de símbolos 2 a 45 M símbolos, SCPC e MCPC
- LNB: DiSEqC 1.0, 1 a 4 LNB suportados, selecção de polaridade de 14/18 V, selecção de banda de 22 kHz, modo Tone burst, corrente LNB máxima de 300 mA

23.5

Tipo de Ecrã

Tamanho do ecrã na diagonal

- 43PUS6432: 108 cm / 43 inch
- 49PUS6432: 123 cm / 49 inch
- 55PUS6432: 139 cm / 55 inch

Resolução de ecrã

- 3840 x 2160p

23.6

Resolução de entrada do ecrã

Formatos de vídeo

Resolução — frequência de actualização

- 480i - 60 Hz
- 480p - 60 Hz
- 576i - 50 Hz
- 576p - 50 Hz
- 720p - 50 Hz, 60 Hz
- 1080i - 50 Hz, 60 Hz
- 1080p - 24 Hz, 25 Hz, 30 Hz
- 2160p - 24 Hz, 25 Hz, 30 Hz, 50 Hz, 60 Hz

Formatos de computador

Resoluções (entre outras)

- 640 x 480p - 60 Hz
- 800 x 600p - 60 Hz
- 1024 x 768p - 60 Hz
- 1280 x 768p - 60 Hz
- 1360 x 765p - 60 Hz
- 1360 x 768p - 60 Hz
- 1280 x 1024p - 60 Hz
- 1920 x 1080p - 60 Hz
- 3840 x 2160p - 24 Hz, 25 Hz, 30 Hz, 50 Hz, 60 Hz

23.7

Dimensões e pesos

32PFS6402

- sem suporte para o televisor:

Largura 726,5 mm - Altura 438,7 mm - Profundidade 76,8 mm - Peso ±5,63 kg

- com suporte para o televisor:

Largura 726,5 mm - Altura 483,3 mm - Profundidade 168,7 mm - Peso ± 5,89 kg

43PUS64 x2

- sem suporte para o televisor:

Largura 968,2 mm - Altura 575,7 mm - Profundidade 76,8 mm - Peso ±9,38 kg

- com suporte para o televisor:

Largura 968,2 mm - Altura 623,3 mm - Profundidade 204,2 mm - Peso ± 9,69 kg

49PUS64 x2

- sem suporte para o televisor:

Largura 1099,2 mm - Altura 645,3 mm - Profundidade 78,6 mm - Peso ±11,01 kg

- com suporte para o televisor:

Largura 1099,2 mm - Altura 699,7 mm - Profundidade 213,2 mm - Peso ± 11,31 kg

55PUS64 x2

- sem suporte para o televisor:

Largura 1239,2 mm - Altura 724,7 mm -

Profundidade 84,8 mm - Peso ±16 kg
• com suporte para o televisor:
Largura 1239,2 mm - Altura 779,5 mm -
Profundidade 231,7 mm - Peso ± 16,3 kg

23.8

Conectividade

Parte lateral do televisor

- Entrada HDMI 3 - ARC
- Entrada HDMI 4 - MHL - ARC
- USB 2 - USB 2.0
- USB 3 - USB 3.0 (azul)
- 1x ranhura de interface comum: CI+/CAM
- Auscultadores - minificha estéreo de 3,5 mm

Parte posterior do televisor

- Entrada áudio (DVI para HDMI) - minificha estéreo de 3,5 mm
- SCART: Áudio L/R, entrada CVBS, RGB
- YPbPr: Y Pb Pr - Áudio L/R

Parte inferior do televisor

- Entrada HDMI 1 - HDCP 2.2
- Entrada HDMI 2 - HDCP 2.2
- USB 1 - USB 2.0
- Saída de áudio - óptica Toslink
- Rede LAN - RJ45
- Antena (75 Ohm)
- Sintonizador de satélite

23.9

Som

- wOOx
- Estéreo HD
- Potência de saída (RMS): 20 W
- Dolby Digital Plus®
- DTS Premium Sound™

23.10

Multimédia

Ligações

- USB 2.0/USB 3.0
- Ethernet LAN RJ-45
- Wi-Fi 802.11a/b/g/n (integrado)
- BT2.1 com EDR e BT4.0 com BLE

Sistemas de ficheiros de USB suportados

- FAT 16, FAT 32, NTFS

Formatos de reprodução

- Contentores: 3GP, AVCHD, AVI, MPEG-PS, MPEG-TS, MPEG-4, Matroska (MKV), Quicktime (MOV, M4V, M4A), Windows Media (ASF/WMV/WMA)
- Codecs de vídeo: MPEG-1, MPEG-2, MPEG-4 Parte 2, MPEG-4 Parte 10 AVC (H264), H.265 (HEVC), VC-1,

WMV9

- Codecs de áudio: AAC, HE-AAC (v1/v2), AMR-NB, Dolby Digital, Dolby Digital Plus, DTS Premium Sound™, MPEG-1/2/2.5 Layer I/II/III (inclui MP3), WMA (v2 a v9.2), WMA Pro (v9/v10)
- Legendas:
 - Formatos: SAMI, SubRip (SRT), SubViewer (SUB), MicroDVD (TXT), mplayer2 (TXT), TMPlayer (TXT)
 - Codificações de caracteres: UTF-8, Europa Central e Leste Europeu (Windows-1250), Cirílico (Windows-1251), Grego (Windows-1253), Turco (Windows-1254), Europa Ocidental (Windows-1252)
- Codecs de imagem: JPEG, PNG, BMP
- Limitações:
 - Taxa total máxima de bits suportada para um ficheiro multimédia é de 30 Mbps.
 - Taxa máxima de bits de vídeo suportada para um ficheiro multimédia é de 20 Mbps.
 - MPEG-4 AVC (H.264) é suportado até ao HP @ L5.1.
 - H.265 (HEVC) é suportado até ao perfil Main/Main 10 até ao nível 5.1
 - VC-1 é suportado até ao AP @ L3.

Software do servidor multimédia suportado (DMS)

- Pode utilizar qualquer software de servidor multimédia com a certificação DLNA V1.5 (classe DMS).
- Pode utilizar a Philips TV Remote App (iOS e Android) em dispositivos móveis.

O desempenho pode variar dependendo das capacidades do dispositivo móvel e do software utilizado.

Ajuda e suporte

24.1

Registrar o seu televisor

Registe o seu televisor e desfrute de numerosas vantagens, como assistência completa para o seu produto (incluindo transferências), acesso privilegiado a informações sobre novos produtos, ofertas e descontos exclusivos, a oportunidade de ganhar prémios e até a possibilidade de participar em inquéritos especiais sobre novos lançamentos.

Vá a www.philips.com/welcome

24.2

Utilizar a ajuda

Este televisor providencia ajuda no ecrã .

Abrir a Ajuda

1 - Prima  HOME.

2 - Selecciona Definições > Ajuda > Manual do utilizador.

Para ler a Ajuda como se fosse um livro, seleccione **Manual**. Para procurar uma palavras-chave, seleccione **Palavras-chave**.

Também pode abrir  **Ajuda** no menu inicial ou no menu de TV.

Feche a Ajuda antes de executar as instruções fornecidas por esta.

Para algumas actividades, como p. ex. o teletexto, as teclas coloridas têm funções específicas e não abrem a Ajuda.

Ajuda do televisor no seu tablet, smartphone ou computador

Para ser mais fácil seguir instruções com sequências extensas, pode transferir a Ajuda do televisor em formato PDF para ler no seu smartphone, tablet ou computador. Em alternativa, pode imprimir a página relevante da Ajuda no seu computador.

Para transferir o ficheiro Ajuda (manual do utilizador), visite www.philips.com/support

24.3

Resolução de problemas

Ligar e telecomando

O televisor não se liga

- Desligue o cabo de alimentação da tomada eléctrica. Aguarde um minuto e volte a ligá-lo.
- Certifique-se de que o cabo de alimentação está correctamente ligado.

Rangido ao ligar ou desligar

Quando liga, desliga ou coloca o televisor no modo de espera, ouve um rangido proveniente da estrutura do televisor. O ruído resulta da expansão e contracção normal do televisor quando arrefece e aquece. O desempenho não é afectado.

O televisor não responde ao telecomando

O televisor precisa de alguns momentos para começar a funcionar. Durante este período, o televisor não responde ao telecomando nem aos controlos do televisor. Este comportamento é normal. Se o televisor continuar a não responder ao telecomando, pode verificar se o telecomando está a funcionar através de um telemóvel com câmara digital. Coloque o telemóvel em modo de câmara e aponte o controlo remoto para a lente da câmara. Se premir qualquer tecla no telecomando e observar a intermitência do LED infravermelho através da câmara, o telecomando está a funcionar. É preciso verificar o televisor.

Se não observar a intermitência, o telecomando pode estar avariado ou ter as pilhas gastas.

Este método de verificação do telecomando não é possível com modelos que estejam emparelhados ao televisor através de uma ligação sem fios.

O televisor volta ao modo de espera depois de apresentar o ecrã de arranque da Philips

Quando o televisor é desligado e novamente ligado à fonte de alimentação em modo de espera, o ecrã inicial é apresentado e, em seguida, o televisor volta para o modo de espera. Este comportamento é normal. Para voltar a ligar o televisor a partir do modo de espera, prima  no telecomando ou no televisor.

A luz do modo de espera continua intermitente

Desligue o cabo de alimentação da tomada eléctrica. Aguarde 5 minutos antes de voltar a ligar o cabo. Se a luz voltar a ficar intermitente, contacte o Apoio a Clientes da Philips.

Canais

Não foram encontrados canais digitais durante a instalação

Consulte as especificações técnicas para se certificar de que o seu televisor suporta DVB-T ou DVB-C no seu país.

Certifique-se de que todos os cabos estão ligados correctamente e que a rede correcta está seleccionada.

Os canais previamente instalados não são apresentados na lista de canais

Certifique-se de que está seleccionada a lista de canais correcta.

Canal DVB-T2 HEVC

Consulte as especificações técnicas para se certificar de que o seu televisor suporta DVB-T2 HEVC no seu país e reinstale o canal DVB-T.

Imagem

Sem imagem/imagem distorcida

- Certifique-se de que a antena está ligada correctamente ao televisor.
- Certifique-se de que está seleccionado o dispositivo correcto como fonte de apresentação.
- Certifique-se de que a fonte ou dispositivo externo estão ligados correctamente.

O som está ligado, mas não há imagem

- Certifique-se de que as definições de imagem estão correctas.

Má recepção da antena

- Certifique-se de que a antena está ligada correctamente ao televisor.
- Altifalantes altos, dispositivos de áudio sem ligação à terra, luzes de néon, edifícios altos ou outros objectos de grande dimensão podem influenciar a qualidade de recepção. Se possível, tente melhorar a qualidade de recepção, alterando a direcção da antena ou afastando dispositivos do televisor.
- Se a recepção for de má qualidade em apenas um canal, efectue a sintonia fina do mesmo.

A imagem recebida de um dispositivos é de má qualidade

- Certifique-se de que o dispositivo está devidamente ligado.
- Certifique-se de que as definições de imagem estão correctas.

As definições de imagem mudam depois de algum tempo

Certifique-se de que a opção **Localização** está definida como **Casa**. Neste modo, pode alterar e guardar definições.

É apresentado um painel publicitário

Certifique-se de que a opção **Localização** está definida como **Casa**.

O tamanho da imagem não é adequado para o ecrã

Mude para um formato de imagem diferente.

O formato de imagem continua a alterar-se consoante os diferentes canais

Selecione um formato de imagem que não seja "Automático".

A posição da imagem é incorrecta

Os sinais de imagem de determinados dispositivos poderão não se adequar correctamente ao ecrã. Verifique a saída de sinal do dispositivo conectado.

A imagem do computador não é estável

Certifique-se de que o PC utiliza a resolução e a frequência de actualização suportadas.

Som

Sem som ou som de baixa qualidade

Se não for detectado qualquer sinal de áudio, o televisor desligará automaticamente a saída de áudio - isto não é sinal de avaria.

- Certifique-se de que as definições de som estão correctas.
- Certifique-se de que todos os cabos estão ligados correctamente.

• Certifique-se de que o som não está cortado ou definido para um nível de volume zero.

• Certifique-se de que a saída de áudio do televisor está ligada à entrada de áudio no sistema de cinema em casa.

O som deve ser ouvido nos altifalantes do sistema de cinema em casa.

- Alguns dispositivos poderão necessitar que active manualmente a saída de áudio HDMI. Se o áudio HDMI já estiver instalado, mas continuar sem ouvir áudio, experimente alterar o formato de áudio digital do dispositivo para PCM (Pulse Code Modulation). Consulte a documentação fornecida com o dispositivo para obter instruções.

HDMI e USB

HDMI

• Tenha em atenção que o suporte de HDCP (High-bandwidth Digital Content Protection - Protecção de conteúdo digital em banda larga) pode atrasar o tempo necessário para que um televisor apresente conteúdos a partir de um dispositivo HDMI.

• Se o televisor não reconhecer o dispositivo HDMI e não for apresentada qualquer imagem, mude a fonte para outro dispositivo e, em seguida, novamente para este.

• Se a imagem e som de um dispositivo ligado na entrada **HDMI 1** ou **HDMI 2** apresentarem um fraco desempenho, ligue o dispositivo à entrada **HDMI 3** ou **HDMI 4** deste televisor.

- Se a imagem e o som de um dispositivo ligado com HDMI estiverem distorcidos, verifique se uma definição diferente de **HDMI Ultra HD** resolve este problema. Para obter mais informações, em **Ajuda**, seleccione **Palavras-chave** e procure **HDMI Ultra HD**.
- Se ocorrerem interrupções de som intermitentes, certifique-se de que as definições de saída do dispositivo HDMI estão correctas.
- Se utilizar um adaptador HDMI para DVI ou um cabo HDMI para DVI, certifique-se de que está ligado um cabo de áudio adicional a AUDIO IN (apenas minifichas), se disponível.

O EasyLink HDMI não funciona

- Certifique-se de que os dispositivos HDMI são compatíveis com HDMI-CEC. As funcionalidades EasyLink funcionam apenas com dispositivos compatíveis com HDMI-CEC.

Nenhum ícone de volume apresentado

- Quando está ligado um dispositivo áudio HDMI-CEC e o telecomando do televisor for utilizado para ajustar o nível de volume do dispositivo, este comportamento é normal.

Fotografias, vídeos e música de um dispositivo USB não são apresentados

- Certifique-se de que o dispositivo de armazenamento USB está definido como estando em conformidade com Mass Storage Class (Classe de Armazenamento em Massa), como descrito na documentação do dispositivo de armazenamento.
- Certifique-se de que o dispositivo de armazenamento USB é compatível com o televisor.
- Certifique-se de que os formatos dos ficheiros de áudio e imagem são suportados pelo televisor.

Reprodução com interrupções de ficheiros do USB

- O desempenho de transferência do dispositivo de armazenamento USB poderá limitar a velocidade de transferência de dados para o televisor, originando uma reprodução de baixa qualidade.

Wi-Fi

Rede Wi-Fi não encontrada ou com interferências

- Os microondas, telefones DECT ou outros dispositivos Wi-Fi 802.11b/g/n nas proximidades podem perturbar a rede sem fios.
- Quando o televisor for colocado perto de muitos outros routers sem fios (apartamentos, etc.), recomendamos a utilização de uma frequência de 5 GHz (802.11ac) no seu router.
- Certifique-se de que as firewalls na sua rede permitem acesso à ligação sem fios do televisor.
- Para uma instalação simples da sua rede sem fios, não desligue a transmissão do SSID do router, pois isso oculta o nome do router.
- Se a rede sem fios não funcionar correctamente em sua casa, pode utilizar a instalação da rede com fios.

Ligação lenta à rede Wi-Fi

- Utilize uma ligação à Internet de alta velocidade (banda larga) para o seu router.
- Limite a quantidade de dispositivos que utilizam o mesmo router.
- Consulte o manual do utilizador do router sem fios relativamente ao alcance no interior, à velocidade de transferência e a outros factores que afectem a qualidade do sinal.

DHCP

- Se a ligação falhar, pode verificar as definições DHCP (Dynamic Host Configuration Protocol) do router. O DHCP deve estar activado.

Bluetooth

Não é possível emparelhar

- Certifique-se de que o dispositivo está no modo de emparelhamento. Leia o manual do utilizador do dispositivo.
- Mantenha o router e o altifalante sem fios o mais próximos possível do televisor.
- Áreas com uma actividade sem fios intensa - apartamentos com muitos routers sem fios - podem dificultar a ligação sem fios.
- Poderá não ser possível emparelhar vários dispositivos com o televisor ao mesmo tempo.

Ligação Bluetooth perdida

- Posicione o altifalante sem fios sempre a uma distância inferior a 5 metros em relação ao televisor.

Sincronização áudio e vídeo Bluetooth

- Antes de comprar um altifalante Bluetooth sem fios, informe-se sobre a qualidade da sincronização de áudio e vídeo, normalmente designada por "sincronização labial". Nem todos os dispositivos Bluetooth funcionam correctamente. Aconselhe-se junto do seu representante.





Internet

A Internet não funciona

- Se a ligação ao router estiver OK, verifique a ligação do router à Internet.

Idioma errado no menu

Altere novamente para o seu idioma.

- 1 - Prima .
- 2 - Seleccione o ícone  (Definições) e prima **OK**.
- 3 - Prima 5 vezes  (baixo).
- 4 - Prima 3 vezes , seleccione o seu idioma e prima **OK**.
- 5 - Prima  BACK para fechar o menu.

Ajuda online

Para resolver qualquer problema relacionado com o televisor Philips, pode consultar a nossa assistência online. Pode seleccionar o seu idioma e introduzir o número de modelo do seu produto.

Vá a www.philips.com/support.

Na página de assistência, pode encontrar o número de telefone do seu país para entrar em contacto connosco, bem como respostas a perguntas frequentes (FAQ). Em alguns países, pode conversar online com um dos nossos colaboradores e colocar as suas questões directamente ou enviar questões via correio electrónico.

Pode transferir novo software para o televisor ou o manual para ler no seu computador.

Assistência e reparação

Para obter assistência e reparação, pode contactar a linha directa do Centro de Apoio ao Cliente do seu país. Os nossos engenheiros de serviço tratarão da reparação, se necessário.

Poderá encontrar o número de telefone na documentação impressa fornecida com o televisor. Se necessário, consulte o nosso Web site www.philips.com/support e seleccione o seu país.

Número de modelo e de série do televisor

Poderão solicitar o número de modelo e o número de série do seu televisor. Pode encontrar estes números na etiqueta da embalagem ou numa etiqueta na parte posterior ou inferior do televisor.

Aviso

Não tente reparar o televisor sozinho. Isto poderá causar ferimentos graves, danos irreparáveis no seu televisor ou invalidar a garantia.

Segurança e cuidados

Segurança

Importante

Leia e compreenda todas as instruções de segurança antes de utilizar o televisor. No caso de danos decorrentes do não cumprimento destas instruções, a garantia não se aplica.

Risco de choque eléctrico ou incêndio

- Nunca exponha o televisor à chuva ou água. Nunca coloque recipientes com líquidos, como jarras, próximos do televisor.
- Em caso de derrame de líquidos sobre o TV, desligue-o imediatamente da tomada eléctrica.
- Contacte o Apoio ao Cliente para TV da Philips para que o televisor seja verificado antes da utilização.
- Nunca exponha o televisor, o telecomando ou as pilhas a calor excessivo. Nunca os coloque próximos de velas acesas, fontes de chamas sem protecção ou fontes de calor, incluindo a exposição solar directa.
- Nunca insira objectos nos orifícios de ventilação ou noutras aberturas do TV.
- Nunca coloque objectos pesados sobre o cabo de alimentação.
- Evite forçar as fichas de alimentação. As fichas de alimentação soltas podem provocar faíscas ou incêndios. Certifique-se de que o cabo de alimentação não é esticado quando roda o ecrã do televisor.
- Para desligar o televisor da corrente de alimentação, a ficha do televisor deve ser desligada. Quando desligar o cabo de alimentação, puxe sempre pela ficha, nunca pelo cabo. Certifique-se de que é possível aceder à ficha, ao cabo de alimentação e à tomada em qualquer ocasião.

Risco de ferimentos ou danos no televisor

- São necessárias duas pessoas para erguer e transportar um televisor que pese mais de 25 quilos.
- Se colocar o televisor num suporte, utilize apenas o suporte fornecido. Fixe bem o suporte ao televisor. Coloque o televisor numa superfície plana e nivelada que sustente o peso do televisor e do suporte.
- Em caso de montagem na parede, assegure-se de

que o suporte de parede pode sustentar o peso do televisor em segurança. A TP Vision não se responsabiliza por uma montagem imprópria na parede que resulte em acidentes, ferimentos ou danos.

- Há partes deste produto fabricadas em vidro. Manuseie-o com cuidado para evitar ferimentos ou danos.

Risco de danos no televisor!

Antes de ligar o televisor à tomada eléctrica, certifique-se de que a tensão corresponde ao valor indicado na parte posterior do televisor. Nunca ligue o televisor à tomada eléctrica se a tensão for diferente.

Risco de ferimentos em crianças

Siga estes procedimentos para evitar que o televisor tombe, provocando ferimentos em crianças:

- Nunca coloque o TV numa superfície coberta por um pano ou outro material que possa ser puxado.
- Certifique-se de que nenhuma parte do televisor sobressai além da superfície de montagem.
- Nunca coloque o TV sobre mobílias altas (como estantes) sem fixar tanto a mobília como o TV à parede ou a um suporte adequado.
- Eduque as crianças sobre o perigo de trepar ao mobiliário para alcançar o televisor.

Risco de ingestão de pilhas!

O telecomando pode conter pilhas tipo botão que podem ser facilmente ingeridas por uma criança. Mantenha estas pilhas sempre fora do alcance das crianças.

Risco de sobreaquecimento

Nunca instale o televisor num espaço confinado. Deixe sempre um espaço de, no mínimo, 10 cm à volta do televisor para ventilação. Certifique-se de que as cortinas ou outros objectos não cobrem os orifícios de ventilação do televisor.

Trovoadas

Desligue o TV da tomada eléctrica e da antena antes de trovoadas. Durante as trovoadas, nunca toque em qualquer parte do TV, cabo de alimentação ou cabo da antena.

Risco de lesões auditivas

Evite a utilização de auriculares ou auscultadores com o som muito elevado ou durante períodos de tempo prolongados.

Baixas temperaturas

Se o televisor for transportado a temperaturas inferiores a 5 °C, desembale o televisor e aguarde até a sua temperatura alcançar a temperatura ambiente antes de o ligar à tomada eléctrica.

Humidade

Em casos excepcionais, dependendo da temperatura e da humidade, pode ocorrer uma condensação ligeira no interior da parte frontal em vidro do televisor (em alguns modelos). Para impedir que isto ocorra, não exponha o televisor a luz solar directa, calor ou humidade extrema. Se ocorrer condensação, esta desaparecerá espontaneamente depois de o televisor estar em funcionamento durante algumas horas.

A humidade resultante da condensação não afectará o televisor nem provocará danos.

25.2

Cuidados com o ecrã

- Nunca toque, empurre, esfregue ou bata no ecrã com objectos.
- Desligue o televisor antes de proceder à limpeza.
- Limpe cuidadosamente o televisor e a estrutura com um pano húmido macio. Evite tocar nos LEDs do Ambilight na parte posterior do televisor. Nunca utilize substâncias como álcool, químicos ou detergentes domésticos para limpar o televisor.
- Para evitar deformações e desvanecimento da cor, limpe de imediato as gotas de água.
- Evite ao máximo as imagens estáticas. As imagens estáticas são imagens que permanecem no ecrã durante longos períodos de tempo. As imagens estáticas incluem menus no ecrã, barras pretas, apresentações da hora, etc. Se tiver de utilizar imagens estáticas, reduza o contraste e o brilho do ecrã para evitar danificá-lo.

Termos de utilização

26.1

Termos de utilização - televisor

2016 © TP Vision Europe B.V. Todos os direitos reservados.

Este produto foi lançado no mercado pela TP Vision Europe B.V. ou por uma das suas subsidiárias, posteriormente referidas como TP Vision, que é o fabricante do produto. A TP Vision é o garante do televisor com o qual este folheto foi embalado. Philips e Philips Shield Emblem são marcas comerciais registadas da Koninklijke Philips N.V.

As especificações estão sujeitas a alterações sem aviso prévio. As marcas comerciais são propriedade de Koninklijke Philips N.V. ou dos seus respectivos proprietários. A TP Vision reserva-se o direito de alterar os produtos a qualquer altura sem ser obrigada a modificar as versões mais antigas.

O material escrito contido na embalagem juntamente com o televisor e o manual guardado na memória do televisor ou transferido do Web site da Philips www.philips.com/support são considerados adequados para o uso pretendido do sistema.

O material que se encontra neste manual é considerado adequado para o fim a que se destina o sistema. Se o produto, os seus módulos individuais ou procedimentos forem utilizados para outros fins para além dos aqui especificados, deve confirmar-se a sua validade e conformidade. A TP Vision garante que o material não infringe patentes dos Estados Unidos da América. Não está expressa ou implícita qualquer outra garantia. A TP Vision não pode ser responsabilizada por quaisquer incorrecções no conteúdo do presente documento nem por quaisquer problemas resultantes do conteúdo do presente documento. As incorrecções comunicadas à Philips serão adaptadas e publicadas no Web site de assistência da Philips assim que possível.

Termos de garantia - Risco de ferimentos, danos no televisor ou anulação da garantia!
Nunca tente reparar o televisor sozinho. Utilize o televisor e os acessórios de acordo com as instruções do fabricante. O sinal de aviso existente na parte posterior do televisor indica risco de choque eléctrico. Nunca remova a parte exterior do televisor. Contacte sempre o Apoio a Clientes da Philips para obter assistência ou efectuar reparações. Poderá encontrar o número de telefone na documentação impressa

fornecida com o televisor. Se necessário, consulte o nosso Web site www.philips.com/support e seleccione o seu país. Qualquer operação expressamente proibida neste manual ou ajustes e procedimentos de montagem não recomendados ou não autorizados neste manual anularão a garantia.

Características de píxeis

Este LCD/LED possui um número elevado de píxeis de cor. Embora possua um nível de píxeis efectivos de 99,999% ou mais, podem surgir pontos pretos ou pontos brilhantes de luz (de cor vermelha, verde ou azul) permanentes no ecrã. Trata-se de uma característica estrutural do visor (em conformidade com as normas comuns da indústria) e não de uma avaria.

Conformidade com as normas CE

A TP Vision Europe B.V. declara, através deste documento, que este televisor cumpre os requisitos essenciais e outras disposições relevantes das Directivas 2014/53/UE (RED), 2009/125/EC (Design ecológico), 2010/30/UE (Classificação energética) e 2011/65/CE (RoHS).

Conformidade com as normas CEM

A TP Vision fabrica e comercializa muitos produtos de consumo que, tal como qualquer aparelho electrónico em geral, têm a capacidade de emitir e receber sinais electromagnéticos. Um dos mais importantes princípios empresariais da TP Vision é a implementação de todas as medidas de saúde e segurança necessárias nos seus produtos, de forma a cumprir todos os requisitos legais aplicáveis, bem como as normas referentes a Campos Electromagnéticos (CEM) aplicáveis no momento de fabrico dos produtos.

A TP Vision está empenhada em desenvolver, produzir e comercializar produtos que não causem efeitos adversos na saúde. A TP Vision confirma que se os seus produtos forem devidamente utilizados para o fim a que se destinam, estes são seguros de utilizar de acordo com as provas científicas actualmente disponíveis. A TP Vision desempenha um papel activo no desenvolvimento de normas internacionais sobre CEM e segurança, permitindo à TP Vision incorporar previamente melhorias no processo de fabrico dos seus produtos.

26.2

Termos de utilização - Philips App Gallery

Para obter mais informações, em **Ajuda**, seleccione **Palavras-chave** e procure **Termos de utilização**, **App Gallery** para mais informações.

Direitos de autor

27.1

MHL

MHL, Mobile High-Definition Link e o logótipo MHL Logo são marcas comerciais ou marcas comerciais registadas da MHL, LLC.



27.2

Ultra HD

O logótipo DIGITALEUROPE UHD é uma marca comercial da DIGITALEUROPE.



27.3

HDMI

Os termos HDMI e HDMI High-Definition Multimedia Interface e o logótipo HDMI são marcas comerciais ou marcas comerciais registadas da HDMI Licensing LLC nos Estados Unidos e noutros países.



27.4

Dolby Digital Plus

Fabricado sob licença da Dolby Laboratories. Dolby e o símbolo de duplo D são marcas comerciais da Dolby Laboratories.



27.5

DTS Premium Sound™

Para patentes da DTS, consulte <http://patents.dts.com>. Fabricado sob licença da DTS Licensing Limited. DTS, o símbolo, e DTS e o símbolo em conjunto são marcas comerciais registadas. DTS Premium Sound é uma marca comercial da DTS, Inc. © DTS, Inc. Todos os direitos reservados.



27.6

Microsoft

Windows Media

Windows Media é uma marca registada ou uma marca comercial da Microsoft Corporation nos Estados Unidos e/ou noutros países.



Microsoft PlayReady

Os proprietários de conteúdos utilizam a tecnologia de acesso a conteúdos Microsoft PlayReady™ para proteger a respectiva propriedade intelectual, incluindo os conteúdos sujeitos a direitos de autor. Este dispositivo utiliza a tecnologia PlayReady para aceder a conteúdos protegidos por PlayReady e/ou a conteúdos protegidos por WMDRM. Se o dispositivo não conseguir assegurar o cumprimento das restrições relativas à utilização dos conteúdos, os proprietários dos conteúdos podem exigir que a Microsoft revogue a capacidade do dispositivo para consumir conteúdos protegidos por PlayReady. A revogação não deve afectar conteúdos não protegidos ou conteúdos protegidos por outras tecnologias de acesso a conteúdos. Os proprietários dos conteúdos podem exigir que actualize o PlayReady para aceder aos seus conteúdos. Se o utilizador recusar efectuar a actualização, não poderá aceder a conteúdos que requeiram a actualização.

27.7

Wi-Fi Alliance

Wi-Fi®, o logótipo Wi-Fi CERTIFIED e o logótipo Wi-Fi são marcas comerciais registadas da Wi-Fi Alliance.



27.8

Kensington

(Se aplicável)

Kensington e Micro Saver são marcas comerciais registadas nos Estados Unidos da América pela ACCO World Corporation, com registos emitidos ou requerimentos pendentes noutros países em todo o mundo.



27.9

Outras marcas comerciais

Todas as outras marcas comerciais registadas e não registadas são propriedade dos respectivos proprietários.

Aviso legal relativo a serviços e/ou software oferecido por terceiros

Os serviços e/ou software oferecido por terceiros pode ser alterado, suspenso ou terminado sem aviso prévio. A TP Vision não é responsável por estes tipos de situações.

Índice remissivo

A

Acesso universal 67
Actualizar software 87
Agora na TV 83
Agudos 56
Ambilight, definições 59
Aplicações 43
Apoio ao cliente 122
APP, Pesquisa por voz 9
Assistência online 122
Auscultadores 31

B

Bloqueio de aplicação 44
Bluetooth 30
Bluetooth, emparelhamento 30
Bluetooth, remover dispositivo 31
Bluetooth, seleccionar dispositivo 31
Brilho 52

C

CAMs de satélite 12
Canal 18
Canal, classificação etária 19
Canal, instalação de satélite 12
Canal, lista de canais, abrir 18
Canal, lista de canais, filtrar 18
Canal, lista de canais, procurar 19
Canal, lista de canais, sobre 18
Canal, mudar para um canal 19
Câmara de filmar, ligar 35
Câmara fotográfica, ligar 35
Cópia da lista de canais 17
Cópia da lista de canais, carregar 17
Cópia da lista de canais, copiar 17
Cópia da lista de canais, versão actual 17
Classificação etária 19
Classificação parental 19
Comando de jogo, ligar 32
Computador, ligar 35
Consola de jogos, ligar 31
Contraste 52
Contraste, contraste de vídeo 54
Contraste, contraste dinâmico 54
Cor 51
Cor, controlo de cor 53
Cuidados com o ecrã 124

D

Dados do Guia de TV 73
Deficiência auditiva 67
Deficiência visual 68
Definições Android 40
Definições Eco 61
Definições rápidas de imagem 56
Descrição de áudio 68
Desligar 11
Dificuldades auditivas 67
Dificuldades visuais 67
Disco rígido USB 33
DMR, Digital Media Renderer 39

E

Eliminar o televisor ou as pilhas 116
Estilo de imagem 51
Estilo de som 56

F

Ficheiros multimédia, de um armazenamento de nuvem 70
Ficheiros multimédia, de um computador ou NAS 70
Ficheiros multimédia, de uma unidade USB 70
Fim de utilização 116
Formato de imagem 55
Fotografias, vídeos e música 70

G

Gama 54
Google Play Store 44
Graves 56
Guia de conectividade 25

H

HDMI MHL 26
HDMI, ARC 25
HDMI-CEC, EasyLink 26

I

Instalação de rede 37
Instalação de satélites 12
Instruções de segurança 123
Intensificação de cores 52

L

Ligação DVI-HDMI 26
Ligação YPbPr 27
Ligação, cabo de alimentação 6
Ligação, ligação de antena 7
Ligação, ligação de satélite 7
Ligar 11
Ligar, unidade flash USB 34
Limpar memória da Internet 39
Logótipo Philips, brilho 62

M

Matiz 53
Memória da Internet, limpar 38
Mensagens 115
Menu inicial 41
Modo de contraste 54
Modo de espera 11
Movimento, Natural Motion 55
Multi View 86

N

Natural Motion 55
Nitidez 52
Nivelação automática de volume 57
Nome de rede do televisor 39

P

Pause TV 76
Pesquisa por voz, APP 9
Pilhas, telecomando 10
Posicionamento, distância de visualização 6
Posicionamento, posicionamento do televisor 6

Problemas, idioma de menu 121
Problemas, imagem 120
Problemas, Ligação HDMI 120
Problemas, Ligação USB 120
Problemas, som 120
Problemas, telecomando 119
Programas, recomendações 83

R

Rede com fios 38
Rede sem fios 37
Rede, com fios 38
Rede, definições 38
Rede, IP estático 38
Rede, ligar 37
Rede, ligar o Wi-Fi 39
Rede, nome de rede do televisor 39
Rede, sem fios 37
Rede, ver definições 38
Rede, Wi-Fi Smart Screen 39
Rede, WoWLAN 38
Rede, WPS 37
Rede, WPS com código PIN 37
Redução de artefactos em MPEG 55
Redução de Ruído 55

S

Satélite, Actualização manual de canais 13
Satélite, Adicionar satélite 13
Satélite, instalação manual 14
Satélite, pacotes de canais 13
Satélite, Remover satélite 14
Satélite, Unicable 13
Saturação 53
Seleccção de vídeo 21
Sensor do telecomando, sensor de IV 10
Som, Nivelacção automática de volume 57

T

Teclado USB 34
Telecomando, visão geral 8
Teletexto 23
Temperatura da cor 52
Temperatura da cor personalizada 53
Temporizador 67
Temporizador para desligar 62
Termos de utilização 125
Termos de utilização, App Gallery 41
TV on Demand 83

U

Ultra HD HDMI 63
Ultra Resolution 54
Unicable 13

V

Ver televisão 19
Video On Demand 84
Volume de auscultadores 57

W

Wi-Fi 37



www.philips.com/support

Հայաստան – Armenia
Հաճախորդների սպասարկում
0 800 01 004
փոխանցված 0,03€/ min

Azərbaycan – Azerbaijan
Müştəri xidmətləri
088 220 00 04
Köçürüldü zəng edin 0,17€/min

Кыргызстан
Байланыш борбору
810 800 2000 00 04

България
Грижа за клиента
02 4916 273
(Национален номер)

België/Belgique
Klantenservice/
Service Consommateurs
02 700 72 62
(0,15€/min.)

Bosna i Hercegovina
Potpora potrošačima
033 941 251
(Lokalni poziv)

Republika Srbija Potpora
potrošačima
011 321 6840
(Lokalni poziv)

Česká republika
Zákaznická podpora
228 880 895
(Místní tarif)

Danmark
Kundeservice
3525 8314

Deutschland
Kundendienst
069 66 80 10 10
(Zum Festnetztarif Ihres
Anbieters)

Ελλάδα
Τηλγρα κατανλωτών
2111983028
(Διεθνής κλήση)

Eesti
Klienditugi
668 30 61
(Kohalikud kõned)

España
Atención al consumidor
913 496 582
(0,10€ + 0,08€/min.)

France
Service Consommateurs
01 57 32 40 50
(coût d'un appel local sauf
surcoût éventuel selon opérateur
réseau)

Қазақстан Республикасы
байланыс орталығы
810 800 2000 00 04
(стационарлық нөмірлерден
Қазақстан Республикасы бойынша
қонырау шалу тегін)

Hrvatska
Potpora potrošačima
01 777 66 01
(Lokalni poziv)

Ireland
Consumer Care
015 24 54 45
(National Call)

Italia
Servizio Consumatori
0245 28 70 14
(Chiamata nazionale)

Latvija
Klientu atbalsts
6616 32 63
(Vietēlais tarifs)

Lietuva
Klientų palaikymo tarnyba
8 521 402 93
(Vietinai tarifais)

Luxembourg
Service Consommateurs
2487 11 00
(Appel nat./Nationale Ruf)

Magyarország
Ügyfélszolgálat
(061) 700 81 51
(Belföldi hívás)

Österreich
Kundendienst
0150 284 21 40
(0,05€/Min.)

Республика Беларусь
Контакт Центр
8 10 (800) 2000 00 04
(бесплатный звонок по
Республике Беларусь со
стационарных номеров)

Российская Федерация
Контакт Центр
8 (800) 220 00 04
(бесплатный звонок по России)

Polska
Wsparcie Klienta
22 397 15 04
(Połączenie lokalne)

Nederland
Klantenservice
0900 202 08 71
(1€/gesprek)

Norge
Forbrukerstøtte
22 97 19 14

Slovenija
Skrb za potrošnike
01 88 88 312
(Lokalni klic)

Slovensko
Zákaznícka podpora
02 332 154 93
(vnútroštátny hovor)

Suomi
Finland Kuluttajapalvelu
09 88 62 50 40

Portugal
Assistência a clientes
800 780 068
(0,03€/min. – Móvel 0,28€/min.)

România
Serviciul Clienți
031 630 00 42
(Tarif local)

Schweiz/Suisse/Svizzera
Kundendienst/Service
Consommateurs/Servizio
Consumatori
0848 000 291
(0,04 CHF/Min)

Sverige
Kundtjänst
08 57 92 90 96

Türkiye
Tüketici Hizmetleri
0 850 222 44 66

Україна
Служба підтримки
споживачів
0-800-500-480
(дзвінки зі стаціонарних і
мобільних телефонів у межах
України безкоштовні)

United Kingdom
Consumer Care
020 79 49 03 19
(5p/min BT landline)

Argentina
Consumer Care
0800 444 77 49
- Buenos Aires
0810 444 7782

Brasil
Suporte ao Consumidor
0800 701 02 45
- São Paulo
29 38 02 45

Australia
03 9002 0009

Indonesia
62 2140809086

Philippines/Pilipinas
(02) 633-3636

Malaysia
1800 220 180

Singapore/新加坡
65 6286 7333

Thailand/ประเทศไทย
02 321 3992 ext. 601



All registered and unregistered trademarks are property of their respective owners. Specifications are subject to change without notice. Philips and the Philips' shield emblem are trademarks of Koninklijke Philips N.V. and are used under license from Koninklijke Philips N.V. 2017 © TP Vision Europe B.V. All rights reserved.

philips.com