

Register your product and get support at
www.philips.com/TVsupport

7805 series

دليل المستخدم

55PUT7805
65PUT7805
70PUT7805

PHILIPS

	12.2 - الاتصال بالشبكة	35		1 - الحصول على الدعم	4
35	إعدادات الاتصال اللاسلكي والشبكات			1.1 - تعريف جهاز التلفزيون وتسجيله	4
	13 - تلفزيون ذكي	37		1.2 - تعليمات التلفزيون ودليل المستخدم	4
	إعداد TV Smart	37		1.3 - العناية بالمستهلك / إصلاح	4
	صفحة بدء TV Smart	37		2 - البرنامج	
	معرض التطبيقات	37		2.1 - تحديث البرنامج	5
	فيديو عند الطلب	37		2.2 - إصدار البرنامج	5
	14 - Ambilight	38		3 - دليل سريع	
	نهط Ambilight	38		3.1 - جهاز تحكم عن بُعد	6
	Ambilight+hue	38		3.2 - إقران جهاز التحكم عن بعد بالتلفزيون	7
39	إعدادات Ambilight المتقدمة			3.3 - جهاز استشعار الأشعة تحت الحمراء	7
	وضع Light Lounge	39		3.4 - الجويستيك - التحكم المهلي	8
	15 - Netflix	41		4 - الإعداد	
42	Amazon Prime Video			4.1 - اقرأ إرشادات السلامة	9
	16 - YouTube	43		4.2 - وضعية التلفزيون	9
	18 - Alexa	44		4.3 - تشغيل التلفزيون	9
	حول Alexa	44		5 - التوصيلات	
	استخدام Alexa	44		5.1 - دليل إمكانية الاتصال	11
	19 - Freeview Plus	45		5.2 - هوائي	11
	حول Freeview Plus	45		5.3 - جهاز الفيديو	11
	تشغيل Plus Freeview	45		5.4 - جهاز صوت	11
46	Freeview On Demand			5.5 - جهاز الهاتف المحمول	12
46	نسخة عن Demand On Freeview	20.1		5.6 - جهاز آخر	13
46	تشغيل Demand On Freeview	20.2		5.7 - Bluetooth	13
	21 - المواصفات البينية	47		6 - تبديل المصدر	
	نهاية الاستخدام	47		6.1 - قائمة المصادر	14
	22 - المواصفات	48		6.2 - تسمية جهاز	14
	الطاقة	48		7 - القنوات	
	الاستقبال	48		7.1 - حول القنوات والتبديل بين القنوات	15
	دقة الشاشة	48		7.2 - تثبيت القناة	15
48	دقة الإدخال المعتدلة - الفيديو	22.4		7.3 - لائحة القنوات	17
48	دقة الإدخال المعتدلة - الكمبيوتر	22.5		7.4 - قنوات مفضلة	18
	الصوت	48		7.5 - نص / نص معلومات	19
	الوسائط المتعددة	48		8 - دليل التلفزيون	
	إمكانية الاتصال	49		8.1 - ما الذي تحتاج إليه	21
50	استكشاف الأخطاء وإصلاحها			8.2 - استخدام دليل التلفزيون	21
	تلميحات	50		9 - التسجيل والإيقاف المؤقت للتلفزيون	
	التشغيل	50		9.1 - التسجيل	22
	جهاز تحكم عن بُعد	50		9.2 - إيقاف التلفزيون مؤقتاً	22
	القنوات	50		10 - مقاطع فيديو، صور وموسيقى	
	الصورة	50		10.1 - من توصيلة USB	24
	الصوت	51		10.2 - من كمبيوتر أو NAS	24
	HDMI - UHD	23.7 -		10.3 - الصور	24
	USB	23.8 -		10.4 - مقاطع الفيديو	24
	والإنترنت Wi-Fi	23.9 -		10.5 - الموسيقى	25
52	قائمة لغة غير صحيحة	23.10		11 - فتح قوائم إعدادات التلفزيون	
	24 - السلامة والعناية	53		11.1 - نظرة عامة حول القائمة الرئيسية	26
	أمان	53		11.2 - الإعدادات المتكررة وكل الإعدادات	26
	العناية بالشاشة	54		11.3 - كل الإعدادات	26
	25 - أحكام الاستخدام	55		12 - الاتصال اللاسلكي والشبكات	
				12.1 - الشبكة المنزلية	35

56	26	- حقوق الطبع والنشر
	26.1	- HDMI
	26.2	- Dolby Audio
56	26.3	- Dolby Vision و Dolby Atmos
56	26.4	- DTS-HD (هائلة أحرف)
	26.5	- Wi-Fi Alliance
	26.6	- علامات تجارية أخرى
	27	- المصدر المفتوح
	27.1	- البرامج مفتوحة المصدر
	27.2	- الترخيص مفتوح المصدر
61	28	- إخلاء مسؤولية في ما يتعلق بالخدمات و/أو البرامج التي تقدمها جهات خارجية
	62	فهرس

قد يُطلب منك توفير رقم طراز منتج التلفزيون ورقمه التسلسلي. ويؤكد العثور عليها على ملصق الحزمة أو على ملصق النوع في جهة التلفزيون الخلفية أو السفلى.

⚠ تحذير

لا تحاول إصلاح التلفزيون بنفسك، فقد يؤدي ذلك إلى تعريضه لضرر خطيرة أو غير قابلة للإصلاح، أو إلى إبطال الضمان.

الحصول على الدعم

1.1

تعريف جهاز التلفزيون وتسجيله

تعريف جهاز التلفزيون لديك - رقم طراز التلفزيون ورقمه التسلسلي

قد يُطلب منك توفير رقم طراز منتج التلفزيون ورقمه التسلسلي. ويؤكد العثور عليها على ملصق الحزمة أو على ملصق النوع في جهة التلفزيون الخلفية أو السفلى.

تسجيل التلفزيون

سجل جهاز التلفزيون واستفد من مجموعة من الفوائد منها ميزة الدعم الكاثل (بها فيها التنزيلات) والوصول المميز إلى المعلومات المتعلقة بالمنتجات الجديدة والاستفادة من العروض والحسومات الخاصة وفرص الفوز بجوائز عديدة وحتى المشاركة في استطلاعات الرأي الخاصة حول المنتجات المطروحة حديثاً في الأسواق.

انتقل إلى www.philips.com/TVsupport

1.2

تعليمات التلفزيون ودليل المستخدم

⬆ (الشاشة الرئيسية) < الإعدادات < التعليمات

يمكنك استخدام وظيفة التعليمات لتشخيص حالة التلفزيون والحصول على مزيد من المعلومات حوله.

□ معلومات حول التلفزيون - عرض اسم الطراز والرقم التسلسلي وإصدار البرنامج الخاص بالتلفزيون.

□ المعلومات الإرشادية - يمكنك الاطلاع على التعليمات حول كيفية تثبيت القنوات وفرزها* وتحديث برنامج التلفزيون وتوصيل الأجهزة الخارجية واستخدام وظائف Smart على التلفزيون.

□ التحقق من التلفزيون - يمكنك التحقق مما إذا كانت ميزات الصورة والصوت و Ambilight** تعمل بشكل جيد أثناء تشغيل مقطع فيديو قصير.

□ التحقق من الشبكة - التحقق من اتصال الشبكة.

□ تحديث البرنامج - التحقق من تحديثات البرامج المتوفرة.

□ دليل المستخدم - قراءة دليل المستخدم للحصول على معلومات حول التلفزيون.

□ استكشاف الأخطاء وإصلاحها - العثور على حل للنسلة المتداولة.

□ إعدادات المصنع - إعادة تعيين كل الإعدادات إلى إعدادات المصنع.

□ إعادة تثبيت التلفزيون - إعادة تثبيت عملية تثبيت التلفزيون الكاملة وإعادة تثبيتها.

□ معلومات جهة الاتصال - لإظهار رقم الهاتف أو عنوان صفحة ويب لبلدك أو منطقتك.

* ينطبق فرز القنوات على بعض البلدان فقط.

** إعداد Ambilight مخصص للطرازات التي تدعم وظيفة Ambilight فقط.

1.3

العناية بالمستهلك / إصلاح

للدعم والإصلاح، اتصل بالخط الساخن للعناية بالمستهلكين في بلدك. سيعتني مهندسو الخدمة بعلمية الإصلاح، إذا لزم الأمر.

اعثر على رقم الهاتف في الوثائق المطبوعة المرفقة بالتلفزيون. أو راجع موقع الويب www.philips.com/TVsupport وحدد بلدك عند الحاجة.

رقم طراز التلفزيون ورقمه التسلسلي

البرنامج

2.1

تحديث البرنامج

البحث عن تحديثات

تحديث من إنترنت

↑ (الشاشة الرئيسية) < الإعدادات < تحديث البرنامج < البحث عن تحديثات < إنترنت (موصى به)

ابحث عن تحديث برنامج بنفسك.

⊠ إذا كان التلفزيون متصلاً بالإنترنت، فقد تتلقى رسالة لتحديث برنامج التلفزيون. تحتاج إلى اتصال إنترنت عالي السرعة (نطاق ترددي عريض). إذا تلقيت هذه الرسالة، فإننا ننصحك بتنفيذ عملية التحديث.

⊠ أثناء تحديث البرنامج، لن يتم عرض أي صورة وسيتم إيقاف تشغيل التلفزيون ثم تشغيله من جديد. قد يحدث هذا عدة مرات. وقد يستغرق التحديث بضع دقائق.

⊠ انتظر حتى تظهر الصورة على شاشة التلفزيون من جديد. ولا تضغط على مفتاح التشغيل ⏻ على التلفزيون أو على وحدة التحكم عن بعد أثناء عملية تحديث البرنامج.

تحديث من USB

↑ (الشاشة الرئيسية) < الإعدادات < تحديث البرنامج < البحث عن تحديثات < USB

⊠ تحتاج إلى كمبيوتر مزود باتصال إنترنت عالي السرعة وجهاز ذاكرة USB لتتمكن من تحميل البرنامج على التلفزيون.

⊠ استخدم جهاز ذاكرة USB تبلغ المساحة الفارغة فيها 512 ميجابايت. وتأكد من إيقاف تشغيل الحماية من الكتابة.

- 1 بدء التحديث على التلفزيون

حدد تحديث البرنامج < البحث عن تحديثات < USB. ثم اضغط على OK.

- 2 تحديد التلفزيون

أدخل ذاكرة USB في إحدى وصلات USB في التلفزيون.

حدد بدء واضغط على OK. تتم كتابة ملف تعريف على جهاز ذاكرة USB.

- 3 تنزيل برنامج التلفزيون

- أدخل ذاكرة USB في الكمبيوتر.

- في جهاز ذاكرة USB، حدد موقع الملف update.html وانقر نقرًا مزدوجًا فوقه.

- انقر فوق إرسال المعرف.

- إذا كان البرنامج الجديد متوفرًا، فنزل ملف zip..

- بعد التنزيل، اعمل على إلغاء ضغط الملف autorun.upg ونسخه إلى جهاز ذاكرة USB.

- لا تضع هذا الملف في مجلد.

- 4 تحديث برنامج التلفزيون

أدخل ذاكرة USB في التلفزيون من جديد، فبدأ التحديث تلقائيًا.

يتوقف التلفزيون عن التشغيل بشكل تلقائي لمدة 10 ثوانٍ ثم يعود فيشتغل. يرجى الانتظار.

لا . . .

⊠ تستخدم جهاز التحكم عن بعد

⊠ تخرج جهاز ذاكرة USB من التلفزيون

⊠ تضغط على ⏻ مرتين

⊠ تضغط على مفتاح الطاقة على التلفزيون

يتوقف التلفزيون عن التشغيل بشكل تلقائي (لمدة 10 ثوانٍ) ثم يعود فيشتغل.

يرجى الانتظار.

تم تحديث برنامج التلفزيون. يمكنك استخدام التلفزيون مجدداً. لمنع إجراء تحديث عارض لبرنامج التلفزيون، قم بحذف ملف autorun.upg من جهاز ذاكرة USB.

التحديثات المحلية

↑ (الشاشة الرئيسية) < الإعدادات < تحديث البرنامج < البحث عن تحديثات < USB < التحديثات المحلية.

للبنائين والمستخدمين المتقدمين.

البحث عن تحديثات OAD (تنزيل برنامج البث عبر الأثير)

↑ (الشاشة الرئيسية) < الإعدادات < تحديث البرنامج < البحث عن تحديثات < البحث عن تحديثات OAD.

البحث عن تحديث لبرنامج البث عبر الأثير..

ملاحظة:

إن OAD مخصص لتايلاند وهاليزيا وفيتنام فقط.

2.2

إصدار البرنامج

↑ (الشاشة الرئيسية) < الإعدادات < تحديث البرنامج < معلومات البرنامج الحالي

لعرض إصدار برنامج التلفزيون الحالي.

□ اضغط مطولاً للإقران لجهاز التحكم عن بُعد بالتلفزيون.

6 - Alexa 
لبداء عمليات التحكم الصوتي عبر Alexa.



وسط



1 - مفتاح OK
للتأكيد تحديد أو إعداد. لفتح قائمة القنوات أثناء مشاهدة التلفزيون إذا لم تكن الخدمة التفاعلية متوفرة.

2 - ← BACK
لإغلاق قائمة من دون تغيير أي إعداد.

3 - التشغيل والتسجيل
□ التشغيل ▶ للتشغيل.
□ إيقاف التشغيل مؤقتاً □، لإيقاف التشغيل مؤقتاً
□ إيقاف التشغيل ■، لإيقاف التشغيل
□ الإرجاع ◀، للإرجاع
□ التقدير إلى النهاية ▶، للتقدير إلى النهاية
□ التسجيل ●، لبداء التسجيل.

4 -  المفاتيح الملونة
التحديد المباشر للخيارات. المفتاح الأزرق ، يفتح التعليمات.

5 - مفاتيح النهم / التنقل
للتنقل للأعلى أو للأسفل أو لليسر أو لليمين.

6 -  الشاشة الرئيسية
لفتح القائمة الرئيسية.

7 -  OPTIONS
لفتح قائمة الخيارات أو إغلاقها.

أسفل

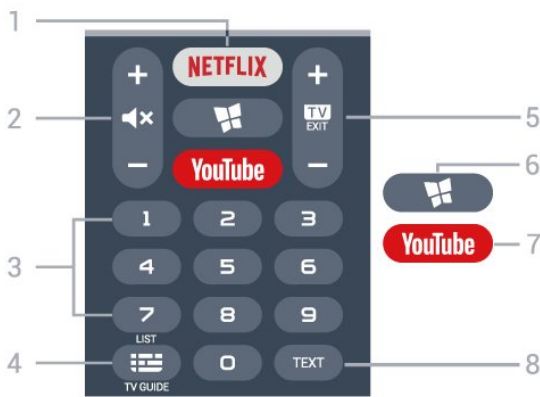

1 -  وضع الاستعداد / تشغيل
للتشغيل التلفزيون أو إعادته إلى وضع الاستعداد.

2 - VOICE ميكروفون
تحدث بالقرب من هذه الفتحة أثناء البحث الصوتي.

3 - ambilight
لتحديد إحدى أنماط Ambilight أو إيقاف تشغيل Ambilight.

4 -  INFO
لفتح معلومات البرنامج أو إغلاقها.

5 - PAIR / SOURCES 
□ لفتح قائمة المصادر أو إغلاقها.

دليل سريع

3.1

جهاز تحكم عن بُعد

البطاريات والتنظيف

استبدال البطاريات

إذا لم يصدر عن التلفزيون أي رد فعل نتيجة الضغط على أحد مفاتيح جهاز التحكم عن بُعد، فقد تكون البطاريات فارغة.

للاستبدال البطاريات، افتح حجرة البطارية من الجهة الخلفية من جهاز التحكم عن بُعد.

- 1 - اسحب باب البطارية في الاتجاه المبيّن بواسطة السهم.
- 2 - استبدل البطاريات القديمة ببطاريّتين من النوع 1-AAA بقوة 5 فولت. تأكد من محاذاة طرفيّ البطاريّتين + و- بشكل صحيح.
- 3 - عاود وضع باب البطارية في مكانه واسدبه إلى الخلف حتى تسمع صوت طقطقة.

□ أخرج البطاريّتين إذا كنت ستتوقف عن استخدام جهاز التحكم عن بُعد لفترة طويلة.

□ تخلّص من البطاريات القديمة وفقاً لتوجيهات نهاية الاستخدام لتنظيف

إن جهاز التحكم عن بُعد مغلف بطبقة مقاومة للخدش.

لتنظيف جهاز التحكم عن بُعد، استخدم قطعة قماش ناعمة ورطبة. لا تستخدم أبداً مواداً مثل الكحول أو المواد الكيماوية أو المنظفات المنزلية لتنظيف جهاز التحكم عن بُعد.

نظرة عامة على المفاتيح

أعلى

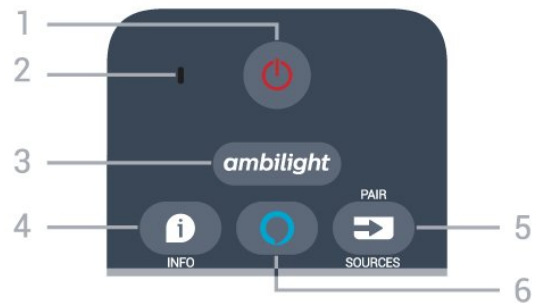

1 -  وضع الاستعداد / تشغيل
للتشغيل التلفزيون أو إعادته إلى وضع الاستعداد.

2 - VOICE ميكروفون
تحدث بالقرب من هذه الفتحة أثناء البحث الصوتي.

3 - ambilight
لتحديد إحدى أنماط Ambilight أو إيقاف تشغيل Ambilight.

4 -  INFO
لفتح معلومات البرنامج أو إغلاقها.

5 - PAIR / SOURCES 
□ لفتح قائمة المصادر أو إغلاقها.

1 - NETFLIX

افتح تطبيق Netflix مباشرةً. عندما يكون التلفزيون قيد التشغيل أو من وضع الاستعداد.

□ إذا كان لديك اشتراك عضوية في Netflix ، فيمكنك استخدام Netflix على هذا التلفزيون. يجب أن يكون التلفزيون متصلاً بالإنترنت.
□ لفتح Netflix، اضغط على NETFLIX لفتح تطبيق Netflix . يمكنك فتح Netflix فوراً من تلفزيون في وضع الاستعداد.
www.netflix.com

2 - X كتم الصوت / مستوى الصوت
اضغط في المنتصف لكثر الصوت أو استعادته. اضغط على + أو - لضبط مستوى الصوت.

3 - مفاتيح الرقار
لتحديد قناة مباشرةً.

4 - دليل التلفزيون / قائمة القنوات
لفتح دليل التلفزيون أو إغلاقه. اضغط مطوئاً لفتح قائمة القنوات.

5 - TV - EXIT
اضغط في المنتصف للعودة إلى مشاهدة التلفزيون. للإيقاف تطبيق تلفزيون تفاعلي. اضغط على + أو - للانتقال إلى القناة التالية أو السابقة في قائمة القنوات. لفتح الصفحة التالية أو السابقة في النص / نص المعلومات.

6 - SMART TV
لفتح صفحة بدء Smart TV.

7 - YouTube
لفتح تطبيق YouTube مباشرةً.

8 - TEXT
لفتح النص / نص المعلومات أو إغلاقه.

لوحة المفاتيح

لوحة عامة

نظرة عامة حول لوحة المفاتيح



1 - حرف
وضعية الحرف.

2 - del حذف
لحذف الأحرف الهدخلية.

3 - Shift ↑Aa-
لكتابية الأحرف الكبيرة.

4 - مفتاح Fn
لكتابية رقم أو حرف ترقيم.

5 - مفتاح المسافة

6 - التنقل و OK

كتابة النص

باستخدام لوحة المفاتيح الموجودة في الجزء الخلفي من جهاز التحكم عن بُعد. يهونك كتابة نص في أي حقل نصي على الشاشة.

لكتابية نص □

- 1- حدد حقلًا نصيًا إذا لم يتم تحديده بعد.
- 2- وجهه لوحة مفاتيح جهاز التحكم عن بُعد لنعلى لتتسيط مفاتيح لوحة المفاتيح. اهسك جهاز التحكم عن بُعد بيدك واكتب باستخدام إبهاميك.
- 3- لإخفاء لوحة المفاتيح الظاهرة على الشاشة، اضغط على ← BACK.
- 4- اضغط على OK لتأكيد النص.

3.2

إقران جهاز التحكم عن بعد بالتلفزيون

يستخدم جهاز التحكم عن بعد هذا تقنية IR Bluetooth (النسعة تحت الحمراء) لإرسال النواير إلى التلفزيون.

□ ويهونك استخدام جهاز التحكم عن بعد هذا عبر IR (النسعة تحت الحمراء) لتتسيط معظم العمليات.

□ للاستخدام عمليات التحكم الصوتي عبر Alexa ، أنت بحاجة إلى إقران (ربط) التلفزيون بجهاز التحكم عن بُعد.

عندما بدأت تثبيت التلفزيون، طلب منك التلفزيون الضغط مطوئاً على مفتاح PAIR وقد تم الإقران من خلال القيام بذلك.

ملاحظة:

1 - بعد دخول جهاز التحكم عن بُعد في وضع الإقران بنجاح، تبدأ حلقة مؤشر LED الزرقاء حول الميكروفون على الجانب الأمامي من جهاز التحكم عن بُعد بالوميض.

2 - يجب الحفاظ على جهاز التحكم عن بُعد بالقرب من التلفزيون (على مسافة متر واحد) أثناء عملية الإقران لضمان نجاحها.

3 - إذا لم يعرض التلفزيون عمليات التحكم الصوتي عبر Alexa عند الضغط على Alexa ، فستكون عملية الإقران قد فشلت.

4 - يُنصح بالانتظار إلى أن يتم تشغيل الجهاز بالكامل وتشغيل كل عمليات الخلفية قبل الدخول في وضع الإقران، إذ قد تظهر الرسالة المبنقة التي تحنوي على مزيد من الإرشادات في وقت متأخر جداً، مما قد يؤثر سلباً على عملية الإقران.

الإقران أو تكرار الإقران

إذا تم فقدان الإقران مع جهاز التحكم عن بعد، يهونك إقران التلفزيون مع جهاز التحكم عن بعد مرة أخرى.

يهونك الضغط مطوئاً على مفتاح PAIR (حوالي 3 ثوان) للإقران.

أو يهونك الانتقال إلى (الشاشة الرئيسية) < الإعدادات < كل الإعدادات < الاتصال اللاسلكي والشبكات < جهاز التحكم عن بُعد < إقران جهاز التحكم عن بُعد، ثم اتباع الإرشادات التي تظهر على الشاشة.

تظهر رسالة عند نجاح الإقران.

برنامج جهاز التحكم عن بُعد

↑ (الشاشة الرئيسية) < الإعدادات < كل الإعدادات < الاتصال اللاسلكي والشبكات < جهاز التحكم عن بُعد < معلومات حول جهاز التحكم عن بُعد

عندما يتم إقران جهاز التحكم عن بُعد، يهونك التحقق من الإصدار الحالي لبرنامج جهاز التحكم عن بُعد.

↑ (الشاشة الرئيسية) < الإعدادات < كل الإعدادات < الاتصال اللاسلكي والشبكات < جهاز التحكم عن بُعد < تحديث برنامج جهاز التحكم عن بُعد

تحقق من برنامج جهاز التحكم عن بُعد المتوفر للحصول على التحديثات.

جهاز استشعار الأشعة تحت الحمراء

يُمكن للتلفزيون تلقي النواهر من جهاز تحكم عن بُعد يستخدم الأشعة تحت الحمراء لإرسال النواهر. إذا كنت تستخدم جهاز تحكم عن بُعد من هذا النوع، فتأكد دائماً من توجيه جهاز التحكم عن بُعد نحو مستشعر الأشعة تحت الحمراء في جهة التلفزيون الناهية.

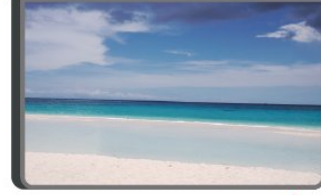

⚠ تحذير

لا تضع أي أغراض أمام مستشعر الأشعة تحت الحمراء الخاص بالتلفزيون، إذ قد يعيق إشارة الأشعة تحت الحمراء.

الجويستيك - التحكم الهلبي

المفاتيح على التلفزيون

إذا أضعت جهاز التحكم عن بُعد أو فرغت بطارياته، تظل قادراً على تنفيذ بعض العمليات الأساسية على التلفزيون.

افتح القائمة الأساسية...

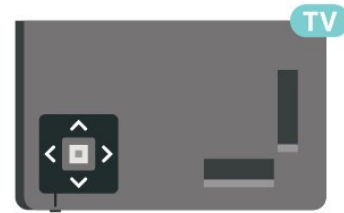

1 - عندها يكون التلفزيون قيد التشغيل، اضغط على مفتاح الجويستيك في جهة التلفزيون السفلية لإظهار القائمة الأساسية.

2 - اضغط على اليسار أو اليمين لتحديد (🔊) مستوى الصوت، أو القناة أو المصادر. حدد (📺) عرض توضيحي، لتشغيل فيلم توضيحي.

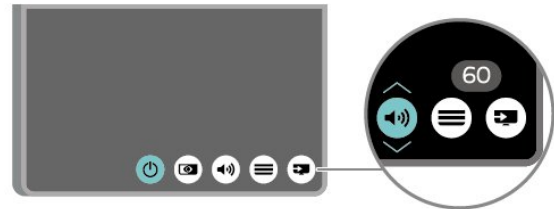

3 - اضغط للعلی أو النسل لضبط مستوى الصوت أو للضبط على القناة التالية أو السابقة. اضغط للعلی أو النسل للبحث في قائمة المصادر، بها في ذلك تحديد الموالف.

وستختفي القائمة تلقائياً.

الإعداد

4.1

اقرأ إرشادات السلامة

اقرأ كل إرشادات السلامة قبل استخدام التلفزيون.

لقراءة الإرشادات، في تعليمات < دليل المستخدم، اضغط على المفتاح الملون — الكلمات الرئيسية والبحث عن السلامة والعناية.

4.2

وضعية التلفزيون

تلميحات حول وضعية التلفزيون

- ضع التلفزيون في مكان لا يسقط فيه الضوء على الشاشة مباشرة.
- ضع التلفزيون على مسافة تبعد لغاية 15 سم عن الحائط.
- يجب أن تكون المسافة المثالية لمشاهدة تلفزيون بدقة Ultra HD بين ضعفي و5 أضعاف ارتفاع الشاشة. في وضع الجلوس، يجب أن تكون العينان على مستوى وسط الشاشة.

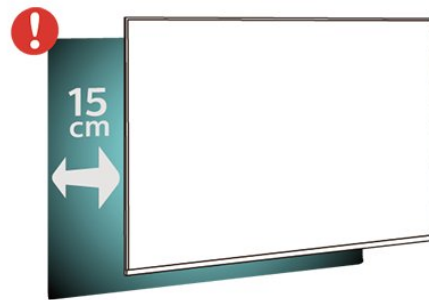

ملاحظة:

يُرجى إبقاء التلفزيون بعيداً عن المصادر المؤددة للغبار مثل المواقد. نوصي بتنظيف الغبار بصورة دورية لتجنب دخول الغبار إلى داخل التلفزيون.

حامل التلفزيون

يُمكنك العثور على إرشادات حول تركيب حامل التلفزيون في دليل البدء السريع المرفق بالتلفزيون. في حال تم فقدان هذا الدليل، يُمكنك تنزيله من www.philips.com/TVsupport.

استخدم رقم الطراز الخاص بالتلفزيون للبحث عن دليل البدء السريع لتنزيله.

التعليق على الجدار

إن جهاز التلفزيون لديك مهياً أيضاً للتركيب على الحائط بواسطة دعامة تثبيت بالحائط متوافقة مع معيار VESA (تُباع بشكل منفصل). استخدم رمز VESA التالي عند شراء دعامة التثبيت بالحائط . . .

- PUT7805 □ 55 VESA MIS-F حجم 300 200 x M6 (الحد الأدنى 10 مم، والحد الأقصى 15 مم)
 - PUT7805 □ 65 VESA MIS-F حجم 400 200 x M6 (الحد الأدنى 10 مم، والحد الأقصى 20 مم)
 - PUT7805 □ 70 VESA MIS-F حجم 400 200 x M8 (الحد الأدنى 12 مم، والحد الأقصى 20 مم)
- طريقة التحضير

تأكد من أن البراغي المعدنية المخصصة لتعليق التلفزيون على الحائط المتوافق مع VESA، تدخل إلى عمق 10 مم تقريباً داخل كومة النسلال الخاصة بالتلفزيون.

تنبيه

يتطلب تعليق التلفزيون على الجدار مهارات خاصة ويجب أن يقوم به أشخاص مؤهلون فقط. ويجب أن يتوافق التعليق على الجدار مع معايير السلامة بحسب وزن التلفزيون. اقرأ أيضاً احتياطات السلامة قبل تحديد موضع التلفزيون. لا تتحمل شركة TP Vision Europe B.V غير التركيب عن مسؤولية أي . الملائم أو أي تركيب ينجم عنه حادث أو إصابة.

4.3

تشغيل التلفزيون

توصيل كبل الطاقة

- أدخل كبل الطاقة في موصل POWER على جهة التلفزيون الخلفية.
- تأكد من إدخال كبل الطاقة في التلفزيون بشكل آمن.
- تأكد من أن قابس الطاقة، في مقبس الحائط، في الممتناول في أي وقت.
- عند فصل كبل الطاقة، اسحب القابس دوماً ولا تسحب الكبل إطلاقاً.

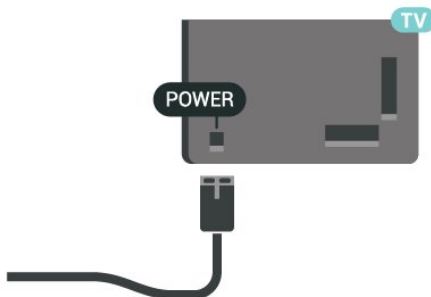

على الرغم من أن استهلاك الطاقة في وضع الاستعداد ضعيف جداً في هذا التلفزيون، افصل كبل الطاقة لتوفير الطاقة إذا كنت ستتوقف عن استخدام التلفزيون لفترة طويلة من الوقت.

التشغيل أو الاستعداد

قبل تشغيل التلفزيون، تأكد من توصيل التيار الكهربائي في موصل POWER في الجهة الخلفية من التلفزيون.

التشغيل

□ اضغط على مفتاح الجويستيك الصغير في جهة التلفزيون السفلية.



التبديل إلى وضع الاستعداد

لتبديل التلفزيون إلى وضع الاستعداد، اضغط على  في جهاز التحكم عن بُعد. يمكنك أيضاً الضغط على مفتاح الجويستيك الصغير في جهة التلفزيون السفلية.

في وضع الاستعداد، يبقى التلفزيون متصلاً بالتيار الكهربائي الرئيسي لكنه يستهلك نسبة قليلة جداً من الطاقة.

للييقاف تشغيل التلفزيون تماماً، افصل قابس الطاقة. عند فصل قابس الطاقة، اسحب دائماً قابس الطاقة، ولا تسحب إطلاقاً سلك الطاقة. احرص على أن تتوفر لديك إمكانية الوصول إلى قابس الطاقة وسلك الطاقة وتأخذ الطاقة في كل النوبات.

تعمل منافذ HDMI على دعم حماية المحتوى الرقمي ذي النطاق التردد العالي (HDCP) . إن HDCP عبارة عن إشارة للحماية من النسخ تمنع نسخ المحتوى من قرص DVD أو قرص Blu-ray. يُشار إليها أيضاً بإدارة الحقوق الرقمية (DRM).

مركب

إن د - CVBS فيديو مركب عبارة عن وصلة ذات جودة قياسية. بالإضافة إلى إشارة CVBS تضيف إشارات صوت يمين ويسار.

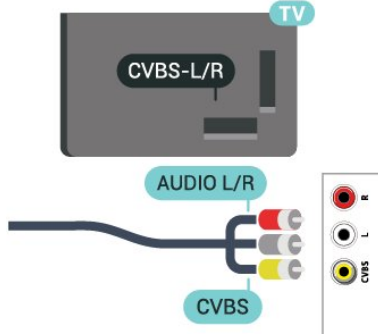

5.4

جهاز صوت

HDMI ARC

تتوفر HDMI ARC (قناة إرجاع الصوت) على جميع مداخل HDMI على التلفزيون.

إذا توفرت توصيلة HDMI ARC أيضاً على الجهاز، عادةً مع نظام المسرح المنزلي (HTS)، فقم بتوصيلها بتوصيلة HDMI على هذا التلفزيون. عند استخدام توصيلة HDMI ARC، لن تحتاج إلى توصيل كبل الصوت الإضافي الذي يرسل صوت صورة التلفزيون إلى نظام المسرح المنزلي. تدمج توصيلة HDMI ARC إشارات الصوت والفيديو معاً.

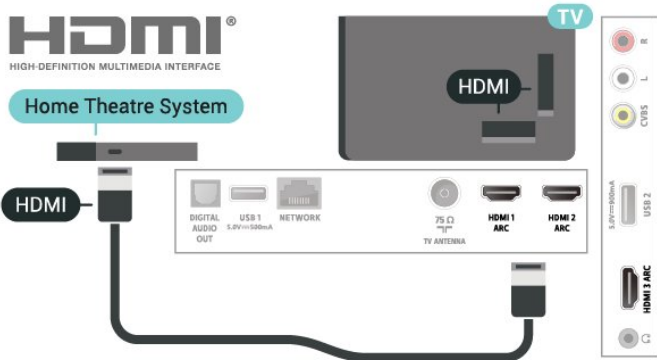

إخراج الصوت الرقمي - بصري

إخراج الصوت - بصري هو عبارة عن توصيلة صوت عالية الجودة.

يمكن لهذه التوصيلة البصرية أن تحول قنوات صوتية 5.1. إذا لم تتوفر توصيلة HDMI ARC في جهازك، عادةً من نوع نظام المسرح المنزلي (HTS)، فيمكنك استخدام هذه التوصيلة مع توصيلة إدخال الصوت - التوصيلة البصرية على نظام المسرح المنزلي. وستقوم التوصيلة البصرية - توصيلة إخراج الصوت بإرسال صوت التلفزيون إلى نظام المسرح المنزلي.

التوصيلات

5.1

دليل إهكانية الاتصال

اعمل دائماً على توصيل جهاز بالتلفزيون باستخدام أفضل توصيلة متوفرة عالية الجودة. كذلك الأمر، استخدم دائماً كبلات عالية الجودة لضمان الجودة عند نقل الصوت والصورة.

عند توصيل جهاز، يتعرّف التلفزيون على نوعه ويعطي كل جهاز اسم نوع صحيحاً. ويهكّنك تغيير اسم النوع إذا أردت. في حال تعيين اسم نوع صحيح لجهاز معين، ينتقل التلفزيون تلقائياً إلى إعدادات التلفزيون المثالية عندما تنتقل إلى هذا الجهاز في قائمة المصادر.

5.2

هوائي

أدخل قابس الهوائي بإحكام في مأخذ الهوائي في جهة التلفزيون الخلفية.

يوهكّنك توصيل الهوائي الخاص بك أو إشارة هوائي من نظام توزيع الهوائي. استخدم موصل هوائي مع كبل محوري IEC Coax 75 أوم RF.

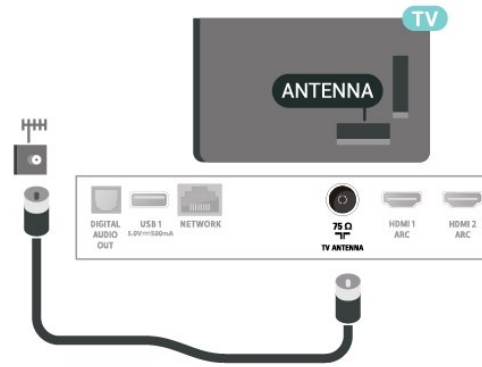

5.3

جهاز الفيديو

HDMI

توفر وصلة HDMI أفضل جودة صورة وصوت.

للنقل بأفضل جودة إشارة، استخدم كبل HDMI عالي السرعة لا يتخطى طوله 5 أمتار، وقم أيضاً بتوصيل الأجهزة التي تدعم HDR على أي من وصلات HDMI.

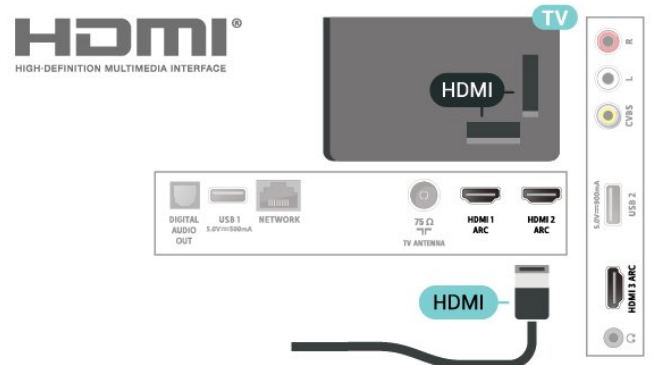

منع جهاز

في المرة الأولى التي تتلقى فيها طلب اتصال من جهاز، يمكنك منع الجهاز. وسيتم تجاهل الطلب وجميع الطلبات اللاحقة الصادرة عن هذا الجهاز.

لمنع جهاز

حدد منع واضغط على OK.

إلغاء منع جميع الأجهزة

يتم تخزين كل الأجهزة التي تم توصيلها مسبقاً كها والأجهزة المحظورة في قائمة اتصالات انعكاس الشاشة. إذا قمت بهمسح هذه القائمة، فسيتم إلغاء حظر كل الأجهزة المحظورة.

لإلغاء منع جميع الأجهزة المهنوعة

↑ (الشاشة الرئيسية) < الإعدادات < كل الإعدادات < الاتصال اللاسلكي والشبكات < الاتصال السلكي أو Wi-Fi < إعادة ضبط اتصالات انعكاس الشاشة.

منع جهاز تم توصيله مسبقاً

إذا كنت تريد حظر جهاز قمت بتوصيله مسبقاً، فستحتاج إلى مسح قائمة اتصالات انعكاس الشاشة أولاً. إذا قمت بهمسح هذه القائمة، فسيتم عليك تأكيد الاتصال أو حظره لكل جهاز من جديد.

إعادة ضبط اتصالات انعكاس الشاشة

يتم حفظ كل الأجهزة التي تم توصيلها مسبقاً في قائمة اتصالات انعكاس الشاشة.

لمسح كل الأجهزة المتصلة عبر ميزة انعكاس الشاشة...

↑ (الشاشة الرئيسية) < الإعدادات < كل الإعدادات < الاتصال اللاسلكي والشبكات < الاتصال السلكي أو Wi-Fi < إعادة ضبط اتصالات انعكاس الشاشة.

تأخير الشاشة

تبلغ مدة التأخير العادي عند مشاركة شاشة باستخدام ميزة انعكاس الشاشة حوالي ثانية واحدة. قد تطول مدة التأخير إذا كنت تستخدم أجهزة أقدم ومع قوة معالجة أقل.

جهاز اتصال الصوت بتقنية Bluetooth

يمكنك تشغيل الموسيقى من جهاز موصول على التلفزيون باستخدام جهاز اتصال الصوت بتقنية Bluetooth. يجب أن يكون الجهاز الموصول والتلفزيون ضمن النطاق، وهذا ما يعني عادة وجودهما في غرفة واحدة.

تشغيل Bluetooth

اضغط على SOURCES < Bluetooth

مشاركة الصوت على التلفزيون

- 1 - نشط تقنية Bluetooth على جهازك الموصول.
- 2 - حدد TV على جهازك الموصول. (سيتم عرض هذا التلفزيون كاسم طراز التلفزيون)
- 3 - حدد اسم التلفزيون على جهازك الموصول. ستتوكل بعد الاتصال من تشغيل الصوت والتحكم فيه عبر Bluetooth.

تنبيه

الصوت بتقنية Bluetooth مخصص في المقام الأول للاستخدام الصوتي فقط. لا يُوصى بتشغيل مقاطع الفيديو لأنه من الممكن أن تحدث مشكلة في التزامن فترة الانتقال / حركة الشفاه.

سماعات رأس

يمكنك توصيل سماعات رأس بوصلة على الجهة الجانبية من التلفزيون. إن الوصلة هي عبارة عن مأخذ استيريو صغير مقاس 3,5 مم. يمكنك تعديل مستوى صوت سماعات الرأس بشكل منفصل.

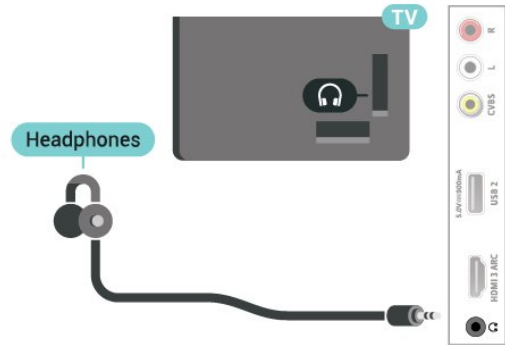

5.5

جهاز الهاتف الموصول

انعكاس الشاشة

حول انعكاس الشاشة

يمكنك عرض الصور أو تشغيل الموسيقى ومقاطع الفيديو من جهاز موصول على التلفزيون باستخدام ميزة انعكاس الشاشة. يجب أن يكون الجهاز الموصول والتلفزيون ضمن النطاق، أي التواجد في الغرفة نفسها.

استخدام انعكاس الشاشة

تشغيل ميزة انعكاس الشاشة

اضغط على SOURCES < انعكاس الشاشة

مشاركة شاشة على التلفزيون

- 1 - قم بتنشيط تكرار الشاشة على جهازك الموصول.
- 2 - حدد التلفزيون على جهاز الهاتف الموصول. (سيتم عرض هذا التلفزيون باعتباره اسم طراز التلفزيون)
- 3 - حدد اسم التلفزيون على جهازك الموصول. وبعد الانتهاء من التوصيل يمكنك الاستفادة من ميزة انعكاس الشاشة.

إيقاف المشاركة

يمكنك التوقف عن مشاركة شاشة من التلفزيون أو من جهاز موصول.

من الجهاز

بواسطة التطبيق الذي تستخدمه لبدء تشغيل ميزة انعكاس الشاشة، يمكنك قطع الاتصال والتوقف عن مشاهدة شاشة الجهاز على التلفزيون. سيعود التلفزيون إلى البرنامج النذير المحدد.

من التلفزيون

للتوقف عن مشاهدة شاشة الجهاز على التلفزيون، يمكنك...

□ اضغط على TV EXIT لمشاهدة بث تلفزيوني

□ اضغط على ↑ (شاشة رئيسية) لبدء نشاط آخر على التلفزيون

□ اضغط على SOURCES لفتح قائمة المصادر وتحديد جهاز متصل.

التطبيقات - Philips من App Remote TV

باستخدام تطبيق App Remote TV، يمكنك التحكم بالوسائط من حولك. فقد بات بإمكانك إرسال الصور أو الموسيقى أو مقاطع الفيديو إلى شاشة التلفزيون الكبيرة أو مشاهدة أي من القنوات التلفزيونية مباشرةً على الكمبيوتر اللوحي أو الهاتف. كما يمكنك البحث عما تريد مشاهدته في دليل التلفزيون ومشاهدته على الهاتف أو التلفزيون. وباستخدام تطبيق App Remote TV، يمكنك استخدام هاتفك كجهاز تحكم عن بُعد*.

يمكنك تنزيل App Remote TV من Philips وتجر التطبيقات المفضلة لديك اليوم.

يتوفر تطبيق App Remote TV من Philips لـ iOS و Android مجاناً.

5.6

جهاز آخر

مركز أقراص محمول USB

يمكنك عرض الصور أو تشغيل الموسيقى ومقاطع الفيديو من مركز أقراص USB محمول. أدخل مركز أقراص USB المحمول في إحدى توصيلات USB في التلفزيون عندما يكون هذا الأخير قيد التشغيل.

يكتشف التلفزيون مركز الأقراص المحمول ويفتح قائمة تُظهر محتوياته. إذا لم تظهر قائمة المحتويات تلقائياً، فاضغط على **SOURCES** وحدد USB.

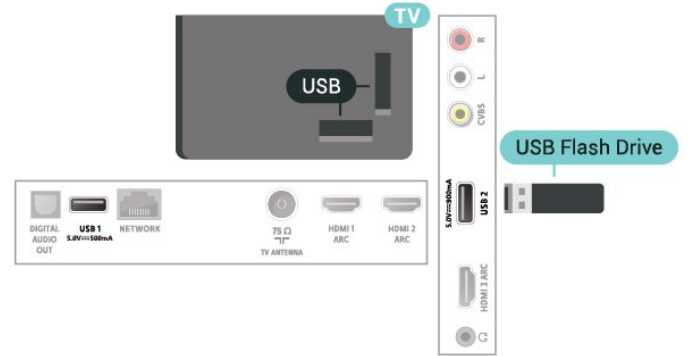

للحصول على مزيد من المعلومات حول مشاهدة محتوى أو تشغيله من مركز أقراص محمول USB، في التعليمات، اضغط على المفتاح الملون **⏏** الكلمات الرئيسية وابحث عن صور ومقاطع فيديو وموسيقى.

5.7

Bluetooth

ما الذي تحتاج إليه

يمكنك توصيل جهاز لاسلكي بهذا التلفزيون بواسطة Bluetooth وكبير **®** صوت لاسلكي أو سماعات الرأس.

لتشغيل صوت التلفزيون على مكبر صوت لاسلكي، يجب إقران مكبر الصوت اللاسلكي بالتلفزيون. يمكن للتلفزيون تشغيل الصوت فقط على مكبر صوت واحد في الوقت نفسه.

تبيه - مزامنة الصوت إلى الفيديو

يتنوع عدد كبير من أنظمة مكبرات صوت Bluetooth وquot " زمن وصول مرتفع. يُقصد بزمن الوصول المرتفع أن الصوت يتأخر بالنسبة للفيديو، مما يؤدي إلى عدم المزامنة بين الشفاه والصوت. قبل شراء نظام مكبرات صوت Bluetooth اللاسلكي، اطلع على أحدث الطرز وابحث عن جهاز ذي معدل

إقران جهاز

ضع مكبر الصوت اللاسلكي ضمن نطاق 5 أمتار من التلفزيون. اقرأ دليل مستخدم الجهاز للاطلاع على معلومات خاصة بالإقران والنطاق اللاسلكي. تأكد من أن إعداد Bluetooth على التلفزيون قيد التشغيل.

عند إقران مكبر صوت لاسلكي، يمكنك تحديده لتشغيل صوت التلفزيون. عند إقران جهاز، لا تحتاج إلى إقرانه مرة أخرى ما لم تقم بإزالة الجهاز.

للإقران جهاز مزود بتقنية Bluetooth بالتلفزيون

- 1 - شغل الجهاز المزود بتقنية Bluetooth وضعه ضمن نطاق التلفزيون.
- 2 - حدد **↑** (الشاشة الرئيسية) < إعدادات < كل الإعدادات < الاتصال اللاسلكي والشبكات واضغط على **>** (يمين) للدخول إلى القائمة.
- 3 - حدد Bluetooth < بحث عن جهاز Bluetooth واضغط على OK.
- 4 - حدد بحث واضغط على OK. اتبع التعليمات الظاهرة على الشاشة. ستقوم بإقران الجهاز بالتلفزيون وسيخزن التلفزيون الاتصال. قد تحتاج إلى إلغاء إقران جهاز مقترن أولاً إذا تم بلوغ العدد الأقصى للأجهزة المقترنة.
- 5 - حدد نوع الجهاز، واضغط على OK.
- 6 - اضغط على **<** (يسار) بشكل متكرر إذا لزم الأمر للإغلاق القائمة.

تحديد جهاز

لتحديد جهاز لاسلكي

- 1 - حدد **↑** (الشاشة الرئيسية) < الإعدادات < كل الإعدادات < الاتصال اللاسلكي والشبكات واضغط على OK.
- 2 - حدد Bluetooth < بحث عن جهاز Bluetooth ثم اضغط على OK.
- 3 - في القائمة، حدد الجهاز اللاسلكي واضغط على OK.
- 4 - اضغط على **<** (يسار) بشكل متكرر إذا لزم الأمر للإغلاق القائمة.

يمكنك أيضاً تحديد الجهاز المتصل ...

- 1 - حدد **↑** (الشاشة الرئيسية) < الإعدادات < إخراج الصوت واضغط على OK.
- 2 - في القائمة، حدد الجهاز اللاسلكي واضغط على OK.

إزالة جهاز

يمكنك توصيل الجهاز اللاسلكي المزود بتقنية Bluetooth أو فصله. كما يمكنك حذف جهاز لاسلكي مزود بتقنية Bluetooth. وإذا حذف جهازاً مزود بتقنية Bluetooth، لن يعود هذا الجهاز مقترناً.

للإزالة جهاز لاسلكي أو فصله

- 1 - حدد **↑** (الشاشة الرئيسية) < الإعدادات < كل الإعدادات < الاتصال اللاسلكي والشبكات واضغط على OK.
- 2 - حدد Bluetooth < إزالة جهاز Bluetooth واضغط على OK.
- 3 - في القائمة، حدد الجهاز اللاسلكي واضغط على OK.
- 4 - حدد قطع الاتصال أو إزالة واضغط على OK.
- 5 - حدد OK واضغط على OK للتأكيد.
- 6 - اضغط على **<** (يسار) بشكل متكرر إذا لزم الأمر للإغلاق القائمة.

تبديل المصدر

6.1

قائمة المصادر

- لفتح قائمة المصادر، اضغط على **SOURCES**.
- للتبديل إلى جهاز وتصل، حدد الجهاز باستخدام السهمين > (يمين) أو < (يسار) واضغط على OK.
- لعرض المعلومات الفنية للجهاز المتصل الذي تشاهده، اضغط على **OPTIONS** وحدد معلومات الجهاز.
- للإغلاق قائمة المصادر من دون التبديل إلى جهاز، اضغط مجدداً على **SOURCES**.

6.2

تسمية جهاز

- ▲ (الشاشة الرئيسية) < الإعدادات < كل الإعدادات < الإعدادات العامة
- < مصادر الإدخال < المصدر < تعديل

- 1 حدد أحد رموز الأجهزة واضغط على OK. وسيظهر الاسم المهيّن مسبقاً في حقل الكتابة.
- 2 اضغط على ^ (أعلى) للانتقال إلى حقل الكتابة، ثم اضغط على OK. ثم أدخل الاسم الجديد باستخدام لوحة المفاتيح على الشاشة.
- اضغط على مفتاح **الذهر** (الاحمر) للإدخال بأحرف صغيرة
- اضغط على مفتاح **الناخضر** (الناخضر) للإدخال بأحرف كبيرة
- اضغط على مفتاح **الناصفر** (الناصفر) للإدخال الأرقام والرموز
- اضغط على مفتاح **النازرق** (النازرق) لحذف حرف
- 3 حدد الإدخال بعد الانتهاء من التعديل.

القنوات

7.1

حول القنوات والتبديل بين القنوات

لمشاهدة القنوات التلفزيونية

- اضغط على **TV**. سيقوم التلفزيون بالضبط على آخر قناة تلفزيونية شاهدتها.
- اضغط على **↑** (الشاشة الرئيسية) < التلفزيون > القنوات واضغط على OK.
- اضغط على **TV** + أو **TV** - للتبديل بين القنوات.
- إذا كنت تعرف رقم القناة، فاكتبه بواسطة مفاتيح الرقار. اضغط على OK بعد إدخال الرقم للتبديل بين القنوات.
- للعودة إلى القناة التي قمت بضبطها سابقاً، اضغط على **←** BACK.

للتغيير إلى قناة من لائحة القنوات

- أثناء مشاهدة قناة تلفزيون، اضغط على OK لفتح قوائم القنوات.
- يمكن أن تحتوي قائمة القنوات على عدة صفحات تتضمن قنوات. لعرض الصفحة التالية أو السابقة، اضغط على **TV** + أو **TV** -.
- لإغلاق قوائم القنوات من دون تبديل القنوات، اضغط على **←** BACK أو **TV** EXIT.

رموز القنوات

- بعد التحديث التلقائي للقنوات في قائمة القنوات، يتم تمييز القنوات التي يتم العثور عليها حديثاً بعلامة **★** (نجم).
- إذا قمت بفتح قناة، فسيتم تمييزها بعلامة **🔒** (قفل).

قنوات الراديو

- إذا كان البث الرقمي متوفرًا، فيتم تثبيت محطات راديو رقمية أثناء التثبيت، ويمكنك التبديل إلى محطة راديو تمامًا كما تقوم بالتبديل إلى قناة تلفزيونية.

يكون لهذا التلفزيون استقبال DVB القياسي للتلفزيون الرقمي. وقد لا يعمل التلفزيون بطريقة صحيحة مع بعض مشغلي التلفزيون الرقمي غير المتوافقين مع المتطلبات القياسية بشكل كامل.

7.2

تثبيت القناة

تثبيت الهوائي

البحث عن قنوات يدويًا وإعدادات القنوات

البحث عن قنوات

تحديث القنوات

- ↑ (الشاشة الرئيسية) < الإعدادات > تثبيت القنوات < تثبيت الهوائي > البحث عن القنوات

- 1 - حدد بدء النوااضغط على OK.
- 2 - حدد تحديث القنوات لإضافة فقط قنوات رقمية جديدة فقط.
- 3 - حدد بدء واضغط على OK لتحديث القنوات. يمكن أن تستغرق هذه العملية بضع دقائق.

إعادة التثبيت السريعة

- ↑ (الشاشة الرئيسية) < الإعدادات > تثبيت القنوات < تثبيت الهوائي > البحث عن القنوات

- 1 - حدد بدء النوااضغط على OK.
- 2 - حدد إعادة التثبيت السريعة لتثبيت كل القنوات من جديد مع الإعدادات

الافتراضية.

- 3 - حدد بدء واضغط على OK لتحديث القنوات. يمكن أن تستغرق هذه العملية بضع دقائق.

إعادة التثبيت المتقدمة

- ↑ (الشاشة الرئيسية) < الإعدادات > تثبيت القنوات < تثبيت الهوائي > البحث عن القنوات

- 1 - حدد بدء النوااضغط على OK.
- 2 - حدد إعادة التثبيت المتقدمة لإجراء إعادة تثبيت كاملة خطوة تلو الأخرى.
- 3 - حدد بدء واضغط على OK لتحديث القنوات. يمكن أن تستغرق هذه العملية بضع دقائق.

إعدادات القنوات

- ↑ (الشاشة الرئيسية) < الإعدادات > تثبيت القنوات < تثبيت الهوائي > البحث عن القنوات < إعادة التثبيت المتقدمة

- 1 - حدد بدء النوااضغط على OK.
- 2 - حدد إعادة التثبيت المتقدمة لإجراء إعادة تثبيت كاملة خطوة تلو الأخرى.
- 3 - حدد بدء واضغط على OK.
- 4 - حدد البلد حيث تتواجد النوااضغط على OK.
- 5 - حدد الهوائي (DVB-T). وحدد عنصرًا واحدًا تريد إعادة تثبيته.
- 6 - حدد القنوات الرقمية والتناظرية، أو القنوات الرقمية فقط، أو القنوات التناظرية فقط.

- 7 - حدد إعدادات واضغط على OK.

- 8 - اضغط على **←** إعادة تعيين لإعادة التعيين، أو اضغط على **→** تم عند الانتهاء من الإعدادات.

مسح التردد

حدد طريقة البحث عن القنوات.

- سريع: حدد الطريقة الأسرع واستخدم الإعدادات المحددة مسبقًا التي

يستخدمها معظم موفري الكبلات في بلدك.

- كابل: إذا لم يؤد ذلك إلى تثبيت أي قناة أو إذا تم فقدان بعض القنوات نتيجة لذلك، فيمكنك تحديد الطريقة الكاملة الموسعة. ستستغرق هذه الطريقة وقتًا أطول للبحث عن القنوات وتثبيتها.

- متقدم: في حال تلقيت قيمة معينة لتردد الشبكة للبحث عن قنوات، فحدد متقدم.

حجم خطوة التردد

يبحث التلفزيون عن القنوات بخطوات تبلغ 8 ميجاهرتز.

- إذا لم يتم تثبيت أي قنوات أو إذا تم فقدان بعض القنوات نتيجة لذلك، فيمكنك إجراء البحث بخطوات أصغر حجمًا تبلغ 1 ميجاهرتز. يستغرق استخدام الخطوات التي تبلغ 1 ميجاهرتز وقتًا أطول للبحث عن القنوات وتثبيتها.

وضع تردد الشبكة

إذا كنت تريد استخدام طريقة المسح السريع Quick في مسح التردد للبحث عن القنوات، فحدد تلقائي. سيستخدم التلفزيون أحد الترددات الشبكية المحددة مسبقًا (أو HC - القناة المضيفة) كما هو مستخدم من قبل معظم موفري الكابل في بلدك.

في حال تلقيت قيمة تردد شبكي معينة للبحث عن القنوات، فحدد يدوي.

تردد الشبكة

عند تعيين وضع تردد الشبكة إلى يدوي، يمكنك إدخال قيمة التردد الشبكي التي تلقيتها من موفر الكابل هنا. لإدخال القيمة، استخدم مفاتيح الرقار.

معرّف الشبكة

أدخل معرف الشبكة الذي قدمه لك موفر الكابل.

وضع معدل الرموز

إذا لم يقدم لك موفر الكابل قيمة معدل رموز معينة لتثبيت القنوات التلفزيونية، فإترك إعداد وضع معدل الرموز على تلقائي. وإذا تلقيت قيمة معدل رموز معينة، فحدد يدوي.

الضبط

لضبط قناة، حدد ضبط واضغط على OK. يمكنك ضبط القناة باستخدام \wedge أو \vee .
إذا أردت تخزين القناة التي عثرت عليها، فحدد ثم واضغط على OK.

التخزين

يمكنك تخزين القناة على رقم القناة الحالي أو كرقم قناة جديد.
حدد تخزين واضغط على OK. يظهر رقم القناة الجديد بشكل مختصر.
ويمكنك إعادة تنفيذ هذه الخطوات حتى العثور على كل القنوات التلفزيونية التناظرية المتوفرة.

نسخ قائمة القنوات

مقدمة

إن عملية نسخ لائحة القنوات وخصصة للبايعين والمستخدمين المهتمسين.

تتيح لك عملية نسخ قائمة القنوات نسخ القنوات المثبتة على أحد أجهزة التلفزيون إلى تلفزيون Philips آخر ينتمي إلى المجموعة نفسها. ومن خلال نسخ قائمة القنوات، يمكنك توفير الوقت الذي يستغرقه البحث عن القنوات من خلال تحميل قائمة قنوات محددة مسبقاً على التلفزيون. استخدم محرك أقراص USB ومحولاً سعته 1 جيجابايت على الأقل.

الشروط

- انتهاء جهازي التلفزيون إلى مجموعة السنة نفسها.
- يتم استخدام نوع الأجهزة نفسه في جهازي التلفزيون. تحقق من نوع الأجهزة على لوحة نوع التلفزيون في جهة التلفزيون الخلفية.
- يجب أن يكون جهازا التلفزيون مزودين بإصدارات برامج متوافقة.

نسخ قائمة قنوات، التحقق من إصدار قائمة القنوات

نسخ قائمة قنوات إلى محرك أقراص محمول USB

↑ (الشاشة الرئيسية) < الإعدادات < كل الإعدادات < القنوات < نسخ قائمة القنوات < النسخ إلى USB

التحقق من إصدار قائمة القنوات

↑ (الشاشة الرئيسية) < الإعدادات < كل الإعدادات < القنوات < نسخ قائمة القنوات < الإصدار الحالي

تحميل قائمة قنوات

إلى أجهزة التلفزيون غير المثبتة

يجب استخدام طريقة أخرى لتحميل لائحة قنوات، بالاستناد إلى إذا تم تثبيت التلفزيون بالفعل.

إلى تلفزيون لم يتم تثبيته بعد

1 - قم بتوصيل قابس الطاقة لبدء عملية التثبيت وحدد اللغة والبلد. يمكنك تجاوز البحث عن القنوات. استكمل عملية التثبيت.

2 - قم بتوصيل محرك أقراص USB ومحول الذي يحتوي على لائحة القنوات الخاصة بالتلفزيون الآخر.

3 - لبدء تحميل قائمة القنوات، اضغط على \wedge (الشاشة

الرئيسية) < الإعدادات < كل الإعدادات < القنوات < نسخ قائمة

القنوات < النسخ إلى التلفزيون واضغط على OK. أدخل رمز PIN إذا لزم الأمر.

4 - إذا تمت عملية نسخ لائحة القنوات إلى التلفزيون بشكل ناجح، سيعلمك التلفزيون بهذا الأمر. افصل محرك أقراص USB المحمول.

البحث عن قنوات تلقائياً

↑ (الشاشة الرئيسية) < الإعدادات < تثبيت القنوات < تثبيت الهوائي < التحديث التلقائي للقنوات

إذا كنت تستقبل قنوات رقمية، فيمكنك تعيين التلفزيون بحيث يحدّث تلقائياً اللائحة بالقنوات الجديدة.

أو، يمكنك أن تبدأ بنفسك عملية تحديث القنوات.

تحديث تلقائي للقنوات

يقوم التلفزيون، لمرّة واحدة يومياً، في الساعة 6 صباحاً، بتحديث القنوات وتخزين القنوات الجديدة. يتم تخزين القنوات الجديدة في قائمة كل القنوات لكن أيضاً في قائمة القنوات الجديدة. ويتم إزالة القنوات الفارغة.
إذا تم العثور على قنوات جديدة أو إذا تم تحديث القنوات أو إزالتها، فستظهر رسالة عند بدء تشغيل التلفزيون. يجب أن يكون التلفزيون في وضع الاستعداد لتحديث القنوات تلقائياً.

رسالة تحديث القناة

↑ (الشاشة الرئيسية) < الإعدادات < تثبيت القنوات < تثبيت الهوائي < رسالة تحديث القناة

عند العثور على قنوات جديدة أو إذا تم تحديث القنوات أو إزالتها، تظهر رسالة عند بدء تشغيل التلفزيون. لتجنب ظهور هذه الرسالة بعد تحديث كل قناة، يمكنك إيقاف تشغيلها.

رقمي: اختبار الاستقبال

↑ (الشاشة الرئيسية) < الإعدادات < تثبيت القنوات < تثبيت الهوائي < رقمي: اختبار الاستقبال

يتم عرض التردد الرقمي لهذه القناة. إذا كان الاستقبال ضعيفاً، فيمكنك تعديل موضع الهوائي. للتحقق من جودة الإشارة لهذا التردد مجدداً، حدد بحث واضغط على OK.

لإدخال تردد رقمي معين بنفسك، استخدم مفاتيح الأرقام على جهاز التحكم عن بُعد. أو يمكنك تحديد التردد، ووضع النسخ على رقم باستخدام \wedge و \vee وقم بتغيير الرقم باستخدام \wedge و \vee . للتحقق من التردد، حدد بحث واضغط على OK.

تناظري: تثبيت يدوي

↑ (الشاشة الرئيسية) < الإعدادات < تثبيت القنوات < تثبيت الهوائي < تناظري: تثبيت يدوي

يمكن تثبيت القنوات التلفزيونية التناظرية يدوياً، كل قناة على حدة.

النظام

لإعداد نظام التلفزيون، حدد النظام.

حدد البلد أو الجزء من العالم حيث تتواجد الن واضغط على OK.

البحث عن قناة

للعثور على قناة، حدد البحث عن قناة واضغط على OK. يمكنك إدخال التردد بنفسك للبحث عن قناة أو السماح للتلفزيون بالبحث عن قناة. اضغط على OK وحدد بحث واضغط على OK للبحث عن قناة تلقائياً. يتم عرض القناة التي تم العثور عليها على الشاشة وإذا كان الاستقبال ضعيفاً، فاضغط على بحث مرّة أخرى. إذا كنت ترغب في تخزين القناة، فحدد ثم واضغط على OK.

إلى أجهزة التلفزيون المثبتة

يجب استخدام طريقة أخرى لتحويل لائحة قنوات، بالاستناد إلى إذا تم تثبيت التلفزيون بالفعل.

في تلفزيون تم تثبيته

1- تحقق من إعداد البلد الخاص بالتلفزيون. (للتحقق من هذا الإعداد، راجع الفصل على < BACK لإلغاء التثبيت).

إذا كان البلد صحيحاً، فاستمر في الخطوة 2.

إذا لم يكن البلد غير صحيح، فسوف تحتاج إلى بدء عملية إعادة تثبيت. راجع الفصل إعادة تثبيت القنوات وإبدأ عملية التثبيت. حدد البلد الصحيح وتخط البحث عن القنوات. قم بإنهاء عملية التثبيت. وعند الانتهاء، استمر في الخطوة 2.

2- قم بتوصيل محرك أقراص USB ومحول الذي يحتوي على لائحة القنوات الخاصة بالتلفزيون الذر.

3- لبدء تحميل قائمة القنوات، اضغط على < (الشاشة الرئيسية) < الإعدادات < كل الإعدادات < القنوات < نسخ قائمة

القنوات < النسخ إلى التلفزيون واضغط على OK. أدخل رمز PIN إذا لزم الأمر.

4- إذا تهمت عملية نسخ لائحة القنوات إلى التلفزيون بشكل ناجح، سيعلمك التلفزيون بهذا الأمر. افصل محرك أقراص USB المحمول.

خيارات القنوات

فتح الخيارات

أثناء مشاهدة قناة، يمكنك تعيين بعض الخيارات.

تتوفر بعض الخيارات بحسب نوع القناة التي تشاهدها أو بحسب إعدادات التلفزيون التي حددتها.

افتح قائمة الخيارات...

1- أثناء مشاهدة قناة، اضغط على < OPTIONS.

2- اضغط على < OPTIONS مرة أخرى للإغلاق.

معلومات البرنامج

حدد معلومات البرنامج لعرض معلومات البرنامج الذي تشاهده.

الترجمات

لتشغيل خيار النص المترجم، اضغط على < OPTIONS وحدد النص المترجم.

يمكنك تعيين الترجمة إلى تشغيل الترجمة أو إيقاف الترجمة ويمكنك تحديد تلقائي.

تلقائي

إذا كانت معلومات اللغة جزء من البث الرقمي ولم يكن البرنامج الذي يتر بثه باللغة الخاصة بك (اللغة المضبوطة في التلفزيون)، فيمكن أن يعرض التلفزيون الترجمات بصورة تلقائية بإحدى لغات الترجمة المفضلة لديك. ويجب أن تكون إحدى لغات الترجمة هذه جزءاً من البث.

يمكنك تحديد لغات الترجمة المفضلة لديك في لغة الترجمة.

لغة الترجمات

إذا لم تكن أي من لغات الترجمات المفضلة لديك متوفرة، فيمكنك تحديد لغة ترجمة أخرى إن كانت متوفرة. في حال عدم وجود لغات ترجمة متوفرة، فإنه لا يمكنك تحديد هذا الخيار.

لقراءة المزيد من المعلومات، في تعليمات، اضغط على المفتاح الملون < الكلمات الرئيسية ثم ابحث عن لغة الترجمة.

لغة الصوت

إذا لم تكن أي من اللغات الصوتية المفضلة لديك متوفرة، فيمكنك تحديد لغة صوتية أخرى إن كانت متوفرة. في حال عدم وجود لغات صوتية متوفرة، فإنه لا يمكنك تحديد هذا الخيار.

لقراءة المزيد من المعلومات، في < تعليمات < تعليمات، اضغط على المفتاح الملون < الكلمات الرئيسية وابحث عن لغة الصوت.

ثنائي-إ

إذا تضرمت إحدى الإشارات الصوتية لغتي صوت، ولكن تتوفر لغة واحدة، أو اللغتين معاً بدون إشارة لغة، فسيكون هذا الخيار متوفراً.

أحادي / استيريو

يمكنك تبديل صوت القناة التناظرية إلى الوضع أحادي أو استيريو.

للتبديل إلى أحادي أو استيريو...

الضبط على قناة تناظرية.

1- اضغط على < OPTIONS، وحدد أحادي / استيريو واضغط على < (يمين).

2- حدد أحادي أو استيريو واضغط على OK.

3- اضغط على < (يسار) بشكل متكرر إذا لزم الأمر للإغلاق القائمة.

معلومات القناة

حدد معلومات حول القناة لعرض معلومات فنية حول القناة.

القناة هذه على HbbTV

ملاحظة: هذا الإعداد مخصص لسنغافورة وأستراليا ونيوزيلندا فقط.

إذا لم تكن تريد الوصول إلى صفحات HbbTV على قناة معينة، يمكنك منع صفحات HbbTV لهذه القناة فقط.

1- اضبط القناة التي تريد منع صفحات HbbTV الخاصة بها.

2- اضغط على < OPTIONS وحدد HbbTV على هذه القناة واضغط على < (يمين).

3- حدد إيقاف واضغط على OK.

4- اضغط على < (يسار) للعودة خطوة واحدة أو اضغط

على < BACK للإغلاق القائمة.

لمنع تشغيل HbbTV على التلفزيون بالكامل...

< (الشاشة الرئيسية) < الإعدادات < كل الإعدادات < القنوات < HbbTV < إيقاف

الوصول العام

متوفر فقط عند تعيين الوصول العالمي إلى تشغيل.

< (شاشة رئيسية) < الإعدادات < كل الإعدادات < الوصول العام < الوصول العام < تشغيل.

لقراءة مزيد من المعلومات، في < تعليمات < تعليمات، اضغط على المفتاح الملون < الكلمات الرئيسية وابحث عن الوصول العالمي.

لائحة القنوات

فتح قائمة القنوات

افتح قائمة القنوات الحالية...

- 1 - اضغط على **TV**، للتبديل إلى التلفزيون.
- 2 - اضغط على **OK** لفتح قائمة القنوات إذا لم تكن الخدمة التفاعلية متوفرة أو اضغط مطولاً على **TV** دليل التلفزيون لفتح لائحة القنوات.
- 3 - اضغط على **OPTIONS** < تحديد لائحة القنوات.
- 4 - حدد قائمة القنوات التي تريد مشاهدتها.
- 5 - اضغط على **BACK** لإغلاق قائمة القنوات.

خيارات قائمة القنوات

فتح قائمة الخيارات

افتح قائمة خيارات قائمة القنوات...

- اضغط على **TV**، للتبديل إلى التلفزيون.
- اضغط مطولاً على **TV** دليل التلفزيون لفتح قائمة القنوات.
- اضغط على **OPTIONS**، وحدد أحد الخيارات.
- اضغط على **BACK** لإغلاق قائمة القنوات.

إعادة تسمية القناة

- 1 - اضغط على **TV**، للتبديل إلى التلفزيون.
- 2 - اضغط مطولاً على **TV** دليل التلفزيون لفتح قائمة القنوات.
- 3 - حدد القناة التي تريد إعادة تسميتها.
- 4 - اضغط على **OPTIONS** < إعادة تسمية القناة ، واضغط على **OK**.
- 5 - في حقل الكتابة، اضغط على **OK** لفتح لوحة المفاتيح التي تظهر على الشاشة، أو اضغط على **BACK** لإلغاء لوحة المفاتيح التي تظهر على الشاشة.
- 6 - استخدم مفاتيح التنقل لتحديد حرف، ثم اضغط على **OK**.
- اضغط على مفتاح **الاحمر** للإدخال بأحرف صغيرة
- اضغط على مفتاح **الانخضر** للإدخال بأحرف كبيرة
- اضغط على مفتاح **الانصفر** للإدخال الأرقام والرموز
- اضغط على مفتاح **الانزرق** لحذف حرف
- 7 - حددت بعد الانتهاء من التعديل.
- 8 - اضغط على **BACK** لإغلاق قائمة القنوات.

تحديد تصفية القنوات

- 1 - اضغط على **TV**، للتبديل إلى التلفزيون.
- 2 - اضغط مطولاً على **TV** دليل التلفزيون لفتح قائمة القنوات.
- 3 - اضغط على **OPTIONS** < رقمي / قنوات تناظرية
- 4 - حدد واحدة من مجموعات القنوات المعروضة في قائمة القنوات.

إنشاء قائمة القنوات المفضلة أو تعديلها

- TV** <OK **OPTIONS** إنشاء قائمة المفضلة
- حدد قناة ثم اضغط على **OK** لإضافة قائمة قنوات مفضلة، وبعد الانتهاء، اضغط على **تم**.

TV <OK **OPTIONS** تعديل المفضلة

- حدد قناة ثم اضغط على **OK** لإضافتها إلى قائمة القنوات المفضلة أو لإزالتها منها، وبعد الانتهاء، اضغط على **تم**.

تحديد مجموعة القنوات

TV <OK **OPTIONS** < تحديد مجموعة القنوات

حدد مجموعة قنوات في قائمة قنوات مفضلة، وبعد الانتهاء، اضغط على **OK**.

تحديد قائمة القنوات

TV <OK **OPTIONS** < تحديد قائمة القنوات

حدد مجموعة قنوات في قائمة قنوات مفضلة، وبعد الانتهاء، اضغط على **OK**.

البحث عن القنوات

TV <OK **OPTIONS** < البحث عن قناة

يمكن البحث عن قناة للعثور عليها في قائمة قنوات طويلة.

- 1 - اضغط على **TV**، للتبديل إلى التلفزيون.
- 2 - اضغط مطولاً على **TV** دليل التلفزيون لفتح قائمة القنوات.
- 3 - اضغط على **OPTIONS** < البحث عن قناة واضغط على **OK**.
- 4 - في حقل الكتابة، اضغط على **OK** لفتح لوحة المفاتيح التي تظهر على الشاشة، أو اضغط على **BACK** لإخفائها.
- 5 - استخدم مفاتيح التنقل لتحديد حرف، ثم اضغط على **OK**.
- اضغط على مفتاح **الاحمر** للإدخال بأحرف صغيرة
- اضغط على مفتاح **الانخضر** للإدخال بأحرف كبيرة
- اضغط على مفتاح **الانصفر** للإدخال الأرقام والرموز
- اضغط على مفتاح **الانزرق** لحذف حرف
- حدد إدخال لبدء البحث
- 6 - حدد **تم** عند اكتمال البحث.
- 7 - اضغط على **BACK** لإغلاق قائمة القنوات.

قفل القناة أو فتحها

TV <OK **OPTIONS** < قفل القناة، إلغاء قفل القناة

لرفع النطق من مشاهدة قناة، يمكنك قفلها. ولمشاهدة قناة مقفلة، يجب إدخال رمز PIN المكون من 4 أرقام الخاص بـ قفل النطق أولاً. لا يمكنك قفل البرامج من أجهزة متصلة.

سيتم توفير **TV** بالقرب من شعار القناة المقفلة.

إزالة لائحة المفضلة

TV <OK **OPTIONS** إزالة قائمة المفضلة

للإزالة لائحة المفضلة الحالية، حددنعم.

7.4

قنوات مفضلة

حول القنوات المفضلة

يمكنك إنشاء لائحة قنوات مفضلة تضم فقط القنوات التي تريد مشاهدتها. عند تحديد لائحة القنوات المفضلة، ستشاهد فقط قنواتك المفضلة عند التبديل بين القنوات.

إنشاء قائمة مفضلات

- 1 أثناء مشاهدة قناة تلفزيونية، اضغط مطولاً على ؛ دليل التلفزيون لفتح قائمة القنوات.
- 2 حدد القناة، واضغط على تمييز كفضلة لتمييزها كفضلة.
- 3 يتم وضع علامة على القناة المحددة بواسطة .
- 4 للإنتهاء، اضغط على . تتم إضافة القنوات إلى قائمة المفضلة.

إزالة القناة من قائمة المفضلة

للإزالة قناة من قائمة المفضلة، حدد القناة باستخدام ، ثم اضغط على إلغاء من المفضلة مرة أخرى لإزالة العلامة كفضلة.

إعادة ترتيب القنوات

يمكنك إعادة ترتيب القنوات وتغيير مكانها في قائمة القنوات المفضلة.

- 1 أثناء مشاهدة قناة تلفزيون، اضغط على OK < تحديد قائمة القنوات.
- 2 حدد المفضلة من الهوائي، واضغط على OPTIONS.
- 3 حدد إعادة ترتيب القنوات، وحدد القناة التي تريد إعادة ترتيبها، واضغط على OK.
- 4 اضغط على أزرار التنقل لنقل القناة المحددة إلى موقع آخر واضغط على OK.
- 5 وبعد الانتهاء، اضغط على تم.

قائمة المفضلة على دليل التلفزيون

يمكنك ربط دليل التلفزيون للحصول على قائمة المفضلة.

- 1 أثناء مشاهدة قناة تلفزيون، اضغط على OK < تحديد قائمة القنوات.
- 2 حدد المفضلة من الهوائي، واضغط على OK.
- 3 اضغط على TV GUIDE لفتحه.

باستخدام دليل التلفزيون، يمكنك عرض قائمة برامج التلفزيون الحالية والمجدولة للقنوات المفضلة لديك. إلى جانب القنوات المفضلة، ستتم إضافة القنوات الـ 3 الأكثر استخداماً من القائمة الافتراضية لجهات البث بعد قنواتك المفضلة لمعاينتك. تحتاج إلى إضافة هذه القنوات إلى قائمة المفضلة لتكوين تشغيلها (راجع فصل " دليل التلفزيون ").

على كل صفحة من دليل التلفزيون، توجد شبكة " هل كنت تعلم "؛ تم إدخالها على قائمة القنوات المفضلة. توفر قناة " هل كنت تعلم " نصائح مفيدة لتحسين الطريقة التي تستخدم بها التلفزيون.

7.5

نص / نص معلومات

الترجمات من النص

إذا قمت بضبط قناة تناظرية، يجب توفير الترجمات لكل قناة يدوياً.

- 1 بَدِّل إلى قناة واضغط على TEXT لفتح النص.
 - 2 أدخل رقم الصفحة للترجمات، يكون عادةً 888.
 - 3 اضغط على TEXT مرة أخرى للإغلاق النص.
- إذا حددت تشغيل في قائمة الترجمة عند مشاهدة هذه القناة التناظرية، فستظهر الترجمات إذا كانت متوفرة.

لمعرفة ما إذا كانت القناة تناظرية أم رقمية، بَدِّل إلى القناة واضغط على INFO.

صفحات النص

لفتح النص / نص المعلومات، اضغط على TEXT، أثناء مشاهدة قنوات التلفزيون.

للإغلاق النص، اضغط على TEXT وهدداً.

تحديد صفحة النص

لتحديد صفحة . . .

- 1 أدخل رقم الصفحة باستخدام مفاتيح الأرقام.
- 2 استخدم مفاتيح النسخم للتنقل.
- 3 اضغط على مفتاح ملون لتحديد موضوع مرر بواسطة اللون في أسفل الشاشة.

صفحات النص الفرعية

يمكن لرقم صفحة نص أن يستوعب عدة صفحات فرعية. تظهر أرقام الصفحات الفرعية على شريط جوار رقم الصفحة الرئيسية.

لتحديد صفحة فرعية، اضغط على < أو >.

صفحات نص T.O.P.

تعرض بعض جهات البث نص T.O.P..

لفتح صفحات نص T.O.P، اضغط على النص ضمن .

على OPTIONS وحدد نظرة عامة على T.O.P..

* لا يمكن الوصول إلى نص المعلومات إلا عندما تكون القنوات مثبتة وباشرةً على الهوائيات الداخلي للتلفزيون وتم تعيين إلى وضع التلفزيون. في حال استخدام جهاز استقبال الإشارات، فلن يكون نص المعلومات متوفراً عبر التلفزيون. في هذه الحالة، يمكن استخدام نص المعلومات الخاص بجهاز استقبال الإشارات بدلاً منه.

خيارات النص

في النص / نصوص المعلومات، اضغط على OPTIONS لتحديد التالي:

□ تثبيت الصفحة

□ إيقاف التدوير التلقائي للصفحات الفرعية.

□ شاشة مزدوجة / شاشة كاملة

□ لإظهار القناة التلفزيونية والنص إلى جانب بعضها.

□ نظرة عامة على T.O.P.

□ لفتح نص T.O.P..

□ تكبير

□ لتكبير صفحة النص لتأمين القراءة المريحة.

□ إظهار

□ لإظهار المعلومات المخفية على صفحة.

□ اللغة

□ لتبديل مجموعة الأحرف التي يستخدمها النص لعرضها بشكل صحيح.

□ نص 2.5

□ لتنشيط نص 2.5 لهزيد من الألوان ورسومات أفضل.

إعداد النص

لغة النص

تتوفر لدى بعض جهات بث القنوات التلفزيونية الرقمية لغات مختلفة للنص.

تعيين لغة نصوص المعلومات المفضلة

↑ (شاشة رئيسية) < الإعدادات < كل الإعدادات < المنطقة

واللغة < اللغة < النص الرئيسي، النص الثانوي

النص 2.5

يقدم نص 2.5 ألواناً إضافية ورسومات أفضل، في حال توفره. ويتم تنشيط نص

5.2 كإعداد قياسي لجهة التصنيع.

للإيقاف تشغيل نص 2.5...

1 - اضغط على TEXT.

2 - مع فتح النص / نصوص المعلومات على الشاشة، اضغط

على  .OPTIONS

3 - حدد نص 2.5 < إيقاف.

4 - اضغط على < (يسار) بشكل متكرر إذا لزم الأمر لإغلاق القائمة.

دليل التلفزيون

8.1

ما الذي تحتاج إليه

باستخدام دليل التلفزيون، يمكنك عرض لائحة تضم البرامج التلفزيونية الحالية والمجدولة لقنواتك. ووفقاً لمصدر معلومات (بيانات) دليل التلفزيون، تظهر القنوات التناظرية والرقمية أو القنوات الرقمية فقط. لا توفر جميع القنوات معلومات دليل التلفزيون.

يُمكن للتلفزيون من جمع معلومات دليل التلفزيون للقنوات المثبتة على التلفزيون (على سبيل المثال، القنوات التي تشاهدها عبر وضع مشاهدة التلفزيون). يعجز التلفزيون عن جمع معلومات دليل التلفزيون للقنوات التي تشاهدها عبر جهاز استقبال رقمي.

8.2

استخدام دليل التلفزيون

فتح دليل التلفزيون

افتح دليل التلفزيون، اضغط على TV GUIDE.

اضغط على TV GUIDE (دليل التلفزيون) مرة أخرى لإغلاق الدليل.

في المرة الأولى التي تفتح فيها دليل التلفزيون، يُجري التلفزيون عملية مسح لكل القنوات التلفزيونية للحصول على معلومات حول البرامج. قد تستغرق هذه العملية بضع دقائق. تكون بيانات دليل التلفزيون مخزنة على التلفزيون.

ضبط برنامج

التعديل إلى برنامج

من دليل التلفزيون، يمكنك التبديل إلى برنامج حالٍ.

لتحديد برنامج، استخدم مفاتيح النسخم لتمييز اسم البرنامج.

انتقل إلى اليسار لعرض البرامج المجدولة لوقت لاحق من هذا اليوم.

للتبديل إلى البرنامج (القناة)، حدد البرنامج واضغط على OK (موافق).

عرض تفاصيل البرامج

عرض تفاصيل البرنامج المحدد، اضغط على INFO.

تغيير اليوم

إذا كانت معلومات دليل التلفزيون تأتي من جهة البث، فيمكنك الضغط على القناة للأعلى لعرض الجدول الخاص بأحد الأيام التالية. اضغط على القناة للنسفل للعودة إلى اليوم السابق.

أو، يمكنك الضغط على OPTIONS وتحديد تغيير اليوم.

ضبط تذكير

يمكنك تعيين تذكير لبرنامج. ستظهر رسالة لتببئك عند بدء البرنامج. يمكنك التوليف إلى هذه القناة فوراً.

في برنامج دليل التلفزيون مع تذكير يحمل علامة (الساعة).

لتعيين تذكير

1- اضغط على TV GUIDE وحدد برنامجاً قادماً.

2- اضغط على تعيين التذكير واضغط على OK.

لمسح تذكير

1- اضغط على TV GUIDE وحدد برنامجاً مع التذكير المميز بعلامة (الساعة).

2- اضغط على مسح التذكير، وحدد نعم، ثم اضغط على OK.

البحث حسب النوع

إذا كانت المعلومات متوفرة، فيمكنك البحث عن البرامج المجدولة بالنوع كالأنفلام والبرامج الرياضية وغير ذلك.

للبحث عن البرامج حسب النوع، اضغط على OPTIONS وحدد بحث بالنوع.

حدد نوعاً واضغط على OK. تظهر قائمة بالبرامج التي تم العثور عليها.

قائمة التذكيرات

يمكنك عرض لائحة التذكيرات التي عيّنتها.

قائمة التذكيرات

لفتح قائمة التذكيرات

1- اضغط على TV GUIDE.

2- اضغط على OPTIONS وحدد كل التذكيرات.

3- في قائمة التذكيرات، حدد التذكير الذي تريد إزالته، وسيتم تمييز التذكير المحدد بعلامة .

4- حدد مسح المحدد واضغط على OK.

5- بدلاً من ذلك، يمكنك تحديد مسح الكل للإزالة كل التذكيرات على الفور.

6- حدد إغلاق لإغلاق قائمة التذكيرات.

تعيين تسجيل

يمكنك تعيين تسجيل في دليل التلفزيون.

لتسجيل برنامج

1- اضغط على TV GUIDE وحدد برنامجاً لاحقاً أو حالياً.

2- اضغط على المفتاح الملون تسجيل.

لإلغاء تسجيل

1- اضغط على TV GUIDE وحدد البرنامج الذي تم تعيينه للتسجيل.

2- اضغط على المفتاح الملون مسح التسجيل.

للاطلاع على قائمة التسجيلات، اضغط على تسجيلات، توضع علامة على

الجهة الأمامية من اسم البرنامج الذي تم تعيينه للتسجيل (نقطة حمراء).

لائحة التسجيلات

يهيئك عرض تسجيلاتك وإدارتها في قائمة التسجيلات. إلى جانب قائمة التسجيلات، هناك قائمة منفصلة للتسجيلات والتذكيرات المجدولة.

افتح القائمة أو التسجيلات

اضغط على TV GUIDE.

- 1 - اضغط على المفتاح الملون لتسجيلات.
 - 2 - في قائمة التسجيلات، حدد علامات التبويب جديد أو تمت المشاهدة أو انتهت الصلاحية واضغط على OK لتصفية عرضك.
 - 3 - عند تحديد تسجيل من القائمة، يمكنك إزالته بواسطة المفتاح الملون إزالة. يمكنك إعادة تسمية تسجيل محدد بواسطة المفتاح الملون إعادة تسمية.
- يتمكن لجهات البث تقييد عدد الأيام التي يكون فيها عرض تسجيلها. عند انتهاء هذه الفترة، سيتم تمييز التسجيل على أنه منتهي الصلاحية. ويمكن لأي تسجيل في القائمة إظهار عدد الأيام المتبقية له قبل انتهاء صلاحيته.
- عندما تمنع جهة البث تسجيلًا مجدولاً أو عندما يتعارض البث للمقاطع، توضع علامة على التسجيل تدل على فشله.

تسجيل يدوي

يهيئك جدولة تسجيل غير مرتبط ببرامج تلفزيون. يمكنك تعيين نوع المواعيد والقناة ووقت البدء والانتهاء بنفسك.

لجدولة تسجيل يدوياً...

1 - اضغط على TV GUIDE.

2 - اضغط على المفتاح الملون لتسجيلات.

3 - اضغط على المفتاح الملون جدول ثم اضغط على OK.

4 - حدد المواعيد من المكان الذي تريد التسجيل منه واضغط على OK.

5 - حدد القناة التي تريد التسجيل منها واضغط على OK.

6 - حدد يوم التسجيل واضغط على OK.

7 - قم بتعيين وقت بدء وانتهاء التسجيل. حدد زر واستخدام المفاتيح (أعلى) أو (أسفل) لتعيين الساعات والدقائق.

8 - حدد الجدول واضغط على OK لجدولة التسجيل اليدوي.

سيظهر التسجيل في قائمة التسجيلات والتذكيرات المجدولة.

مشاهدة تسجيل

لمشاهدة تسجيل

1 - اضغط على TV GUIDE.

2 - اضغط على المفتاح الملون لتسجيلات.

3 - في قائمة التسجيلات، حدد التسجيل الذي تريده واضغط على OK لبدء المشاهدة.

4 - يمكنك استخدام المفاتيح (إيقاف مؤقت) أو (تشغيل) أو (إرجاع) أو (تقديم إلى الأمام) أو (إيقاف).

5 - للعودة إلى مشاهدة التلفزيون، اضغط على EXIT.

9.2

إيقاف التلفزيون مؤقتاً

التسجيل والإيقاف المؤقت
للتلفزيون

9.1

التسجيل

ما الذي تحتاج إليه

يهيئك تسجيل بث تلفزيوني رقمي ومشاهدته لاحقاً.

لتسجيل برنامج تلفزيوني تحتاج إليه

- محرك قرص ثابت USB ومتصل مهياً على هذا التلفزيون
- القنوات التلفزيونية الرقمية التي تم تثبيتها على هذا التلفزيون
- لتلقي معلومات القناة لدليل التلفزيون على الشاشة
- إعداد ساعة موثوق فيه على التلفزيون. إذا قمت بإعادة تعيين ساعة التلفزيون يدوياً، قد تفشل التسجيلات.

لا يمكنك التسجيل وأنت تستخدم إيقاف التلفزيون المؤقت.

يمكن لبعض موفري DVB تطبيق قيود مختلفة باستخدام تقنية (إدارة الحقوق الرقمية)، وذلك في تطبيق قانون حقوق النشر. في حال بث قنوات هدمية، قد يتم تقييد التسجيل أو صحته أو عدد المشاهدات. قد يتم حظر التسجيل بالكامل. يمكن أن تظهر رسالة خطأ في حال محاولة تسجيل بث وهمي أو تشغيل تسجيل منتهي الصلاحية مجدداً.

تسجيل برنامج

التسجيل الن

لتسجيل البرنامج الذي تشاهده، اضغط على (تسجيل) على جهاز التحكم عن بعد. وسيبدأ التسجيل على الفور.

للإيقاف التسجيل، اضغط على (إيقاف).

عند توفر بيانات دليل التلفزيون، سيتم تسجيل البرنامج الذي تشاهده من لحظة الضغط على مفتاح التسجيل حتى انتهاء البرنامج.

إذا كنت تتلقى معلومات دليل التلفزيون من جهة البث، فسيبدأ التسجيل على الفور. ويهيك ضبط وقت انتهاء التسجيل في لائحة التسجيلات.

للإطلاع على قائمة التسجيلات، اضغط على لتسجيلات*. توضع علامة على الجهة النهائية من اسم البرنامج الذي تم تعيينه للتسجيل (نقطة حمراء).

* ملاحظة: على الطرازات في المملكة المتحدة، الزر الأصفر في دليل التلفزيون هو توصيات. للإطلاع على قائمة التسجيلات، يهيك الضغط على OPTIONS وتحديد تسجيلات.

جدولة تسجيل

يهيئك جدولة تسجيل برنامج قادم اليوم أو بعد عدة أيام (8 أيام كحد أقصى). سيستخدم التلفزيون البيانات من دليل التلفزيون لبدء التسجيل وإنهائه.

لتسجيل برنامج

1 - اضغط على TV GUIDE.

2 - على دليل التلفزيون، حدد القناة والبرنامج الذين تريد تسجيلها. اضغط على (يمين) أو (يسار) للتحرير عبر برامج قناة ها.

3 - مع تحديد البرنامج، اضغط على المفتاح الملون تسجيل. تتم جدولة البرنامج للتسجيل. وسيظهر تحذير بشكل تلقائي في حال جدولة تسجيلات متداخلة. إذا كنت تخطط لتسجيل برنامج أثناء غيابك، تذكر ضرورة ترك التلفزيون في وضع

ما الذي تحتاج إليه

للإيقاف برنامج تلفزيوني تحتاج إليه مؤقتًا

- محرك قرص ثابت USB ومتصل هيباً على هذا التلفزيون
- القنوات التلفزيونية الرقمية التي تم تثبيتها على هذا التلفزيون
- لتلقي معلومات القناة لحليل التلفزيون على الشاشة

مع توصيل محرك قرص ثابت USB وتمهينته، يقوم التلفزيون بتخزين البث التلفزيوني الذي تشاهدهم بشكل متواصل. وعندما تقوم بالتبديل إلى قناة أخرى، يتم مسح بث القناة السابقة، أيضاً، عندما تقوم بتبديل التلفزيون إلى وضع الاستعداد، يتم مسح البث.

لا يمكنك استخدام إيقاف التلفزيون مؤقتًا أثناء التسجيل.

إيقاف برنامج مؤقتًا

للإيقاف بث مؤقتًا واستئنافه

- للإيقاف البث مؤقتًا، اضغط على **||** (إيقاف مؤقت). يظهر شريط التقدم في أسفل الشاشة بشكل مختصر.
- لإعادة إظهار شريط التقدم، اضغط على **||** (تعليق) مرة أخرى.
- لاستئناف المشاهدة، اضغط على **▶** (تشغيل).

مع ظهور شريط التقدم على الشاشة، اضغط على **◀** (إرجاع) أو اضغط على **▶** (تقديم) لتحديد الموقع الذي تريد أن تبدأ منه ومشاهدة البث الذي تم إيقافه مؤقتًا. اضغط على هذه المفاتيح بشكل متكرر لتغيير السرعة.

للعودة إلى البث التلفزيوني الفعلي، اضغط على **■** (إيقاف).

إعادة التشغيل

بما أن التلفزيون يقوم بتخزين البث الذي تشاهدهم، يمكنك في الغالب إعادة تشغيل البث لوضع ثوانٍ.

للإعادة تشغيل بث حالي

- 1- اضغط على **||** (إيقاف مؤقت)
- 2- اضغط على **◀** (إرجاع). يمكنك الضغط على **◀** بشكل متكرر لتحديد المكان الذي تريد منه بدء عرض البث الذي تم إيقافه مؤقتًا. اضغط على هذه المفاتيح بشكل متكرر لتغيير السرعة. في وقتٍ من النوبات، ستصل إلى بداية تخزين البث أو أقصى فترة زمنية.
- 3- اضغط على **▶** (تشغيل) لمشاهدة البث مرة أخرى.
- 4- اضغط على **■** (إيقاف) لمشاهدة البث المباشر.

مجلد) 1. (للانتقال إلى الصورة التالية في مجلد). ▶ (لبدء تشغيل عرض الشرائح). II. (للإيقاف التشغيل). ◀ (لبدء عرض الشرائح). ▶ (لتدوير الصورة)

عند عرض ملف صورة، اضغط على  OPTIONS من أجل

إنهاء التبديل، تشغيل التبديل
لعرض الصور في ترتيب تسلسلي أو عشوائي.

تكرار، تشغيل مرة
لعرض الصور بشكل متكرر أو مرة واحدة فقط.

إيقاف الموسيقى
للإيقاف الموسيقى إذا كان تشغيل الموسيقى قيد التقدم.

سرعة عرض الشرائح
لتعيين سرعة عرض الشرائح.

انتقالات عرض الشرائح
لتعيين الانتقال من صورة إلى أخرى.

خيارات الصور

عند استعراض ملفات الصور، اضغط على  OPTIONS من أجل

قائمة / صور مصغرة
لعرض الصور بطريقة عرض القائمة أو الصور المصغرة.

إنهاء التبديل، تشغيل التبديل
لعرض الصور في ترتيب تسلسلي أو عشوائي.

تكرار، تشغيل مرة
لعرض الصور بشكل متكرر أو مرة واحدة فقط.

إيقاف الموسيقى
للإيقاف الموسيقى إذا كان تشغيل الموسيقى قيد التقدم.

سرعة عرض الشرائح
لتعيين سرعة عرض الشرائح.

انتقالات عرض الشرائح
لتعيين الانتقال من صورة إلى أخرى.

10.4

مقاطع الفيديو

تشغيل مقاطع الفيديو

لتشغيل مقطع فيديو على التلفزيون...

حدد  مقاطع الفيديو، وحدد اسم الملف واضغط على OK.

للإيقاف الفيديو مؤقتًا، اضغط على OK. اضغط على OK مرة أخرى للمتابعة.



للإرجاع أو التقدير إلى النهاية، اضغط على ◀ أو ▶. اضغط على المفاتيح عدة مرات للتسريع بمقدار مرتين أو 4 مرات أو 8 مرات أو 16 مرة أو 32 مرة.

للانتقال إلى الفيديو التالي في مجلد، اضغط على OK للإيقاف المؤقت وحدد ▶ على الشاشة واضغط على OK.

للإيقاف تشغيل الفيديو، اضغط على ■ (إيقاف).

للعودة إلى المجلد، اضغط على ⏪.

فتح مجلد الفيديو

1- اضغط على  SOURCES، وحدد  USB واضغط على OK.

2- حدد  محرك الأقراص المحمول USB واضغط على > (يمين) لتحديد جهاز USB الذي تريده.

3- حدد مقاطع الفيديو ثم حدد أحد مقاطع الفيديو، ويهكك الضغط

على OK لتشغيل الفيديو المحدد.



مقاطع فيديو، صور وموسيقى

10.1

من توصيلة USB

يهكك عرض الصور أو تشغيل الموسيقى وملفات الفيديو من محرك أقراص محمول USB موصول أو من محرك قرص ثابت USB.

عندما يكون التلفزيون قيد التشغيل، قم بتوصيل محرك الأقراص المحمول USB أو محرك الأقراص الثابت USB بإحدى توصيلات USB.

اضغط على  SOURCES، ثم حدد  USB، ويهكك تصفح ملفاتك في بنية المجلدات التي نظمتها على محرك الأقراص الثابت USB.

تحرير

إذا حاولت إيقاف برنامج مؤقتًا أو تسجيله مع توصيل محرك قرص ثابت USB، فسيفطالبك التلفزيون بتهيئة محرك القرص الثابت USB. ستؤدي هذه التهيئة إلى حذف كل الملفات الحالية على محرك القرص الثابت USB.

10.2

من كمبيوتر أو NAS

يهكك عرض صورك أو تشغيل الموسيقى ومقاطع الفيديو من كمبيوتر أو جهاز NAS (التخزين المرتبط بالشبكة) في الشبكة المنزلية لديك.

يجب أن يكون التلفزيون والكمبيوتر أو جهاز NAS على نفس الشبكة المنزلية. على الكمبيوتر أو جهاز NAS، تحتاج إلى تثبيت برامج خادم الوسائط. يجب تعيين خادم الوسائط لمشاركة ملفاتك مع التلفزيون. يعرض التلفزيون الملفات والمجلدات كما هي مرتبة من قبل خادم الوسائط أو كما توت هيكلتها على الكمبيوتر أو جهاز NAS.

لا يدعم التلفزيون الترحيمات على بث ملفات الفيديو من كمبيوتر أو جهاز NAS.

إذا كان خادم الوسائط يدعم البحث عن الملفات، ستجد حقل بحث وتوفرًا.

للاستعراض وتشغيل الملفات على الكمبيوتر

1- اضغط على  SOURCES، واختار الشبكة واضغط على OK.

2- لدى توصيل جهاز، سيتم استبدال عنصر جهاز الشبكة باسم الجهاز المتصل.

3- يهكك استعراض الملفات وتشغيلها.

4- للإيقاف تشغيل مقاطع الفيديو والصور والموسيقى، اضغط على  EXIT.

10.3

الصور

عرض الصور

1- اضغط على  SOURCES، وحدد  USB واضغط على OK.

2- حدد  محرك الأقراص المحمول USB واضغط على > (يمين) لتحديد جهاز USB الذي تريده.

3- حدد صورة، ويهكك الضغط على ◀ لترتيب الاستعراض صورك حسب التاريخ أو الشهر أو السنة أو أبعديًا حسب الاسم.

4- حدد إحدى الصور، ثم اضغط على OK لعرض الصورة المحددة.



لعرض الصور، حدد الصور في شريط القوائم، وحدد صورة مصغرة واضغط على OK.

في حال وجود عدة صور في المجلد نفسه، فحدد صورة واضغط على ◀ عرض الشرائح لبدء عرض شرائح لكل الصور الموجودة في هذا المجلد.



شاهد صورة واضغط على  INFO لإظهار ما يلي:



شريط التقدم، شريط التحكم بالتشغيل، 1 (للانتقال إلى الصورة السابقة في

مجلد)، ▶ (للتشغيل)، ◀◀ (للإرجاع)، ▶▶ (للتقديم إلى الأمام)، || (لإيقاف التشغيل)، — (للتشغيل الكل / تشغيل واحد)

أثناء تشغيل الموسيقى، اضغط على  OPTIONS  تكرار، تشغيل مرة
للتشغيل الأغاني بشكل متكرر أو مرة واحدة.

خيارات الموسيقى

عند استعراض ملفات الموسيقى، اضغط على  OPTIONS من أجل  إيقاف التبدل، تشغيل التبدل
للتشغيل الأغاني في ترتيب تسلسلي أو عشوائي.
تكرار، تشغيل مرة
للتشغيل الأغاني بشكل متكرر أو مرة واحدة.

حدد فيديو ثم اضغط على  INFO لعرض معلومات الملف.
قم بتشغيل فيديو واضغط على  INFO لإظهار ما يلي:
شريط التقدم، شريط التحكم بالتشغيل، ◀◀ (لانتقال إلى الفيديو السابق في مجلد)، ▶▶ (لانتقال إلى الفيديو التالي في مجلد)، ▶ (للتشغيل)، ◀◀ (للإرجاع)، ▶▶ (للتقديم إلى الأمام)، || (لإيقاف التشغيل)، — (للتشغيل الكل / تشغيل واحد)، — (للتشغيل التبدل العشوائي / إيقاف تشغيل التبدل العشوائي)

أثناء تشغيل الفيديو، اضغط على  OPTIONS...

الترجمات

لعرض الترجمات في حال توفرها، حدد تشغيل أو إيقاف أو تشغيل أثناء الكتم.

لغة الترجمة

تحديد لغة الترجمة في حال توفرها.

مجموعة الأحرف

تحديد مجموعة الأحرف إذا كانت الترجمة الخارجية متوفرة.

لغة الصوت

تحديد لغة الصوت إذا كانت متوفرة.

الحالة

لعرض معلومات حول ملف الفيديو.

تكرار، تشغيل مرة

للتشغيل مقاطع الفيديو بشكل متكرر أو مرة واحدة.

إعدادات الترجمة

تعيين حجم الخط ولون الترجمة وموضع الترجمة وتوازن مزمنة الوقت إذا كانت الخيارات متوفرة.

خيارات الفيديو

عند استعراض ملفات الفيديو، اضغط على  OPTIONS من أجل  قائمة / صور مصغرة

قائمة / صور مصغرة

لعرض ملفات الفيديو بطريقة عرض القائمة أو بطريقة عرض الصور المصغرة.

الترجمات

لعرض الترجمات في حال توفرها، حدد تشغيل أو إيقاف أو تشغيل أثناء الكتم.

إيقاف التبدل، تشغيل التبدل

للتشغيل مقاطع الفيديو في ترتيب تسلسلي أو عشوائي.

تكرار، تشغيل مرة

للتشغيل مقاطع الفيديو بشكل متكرر أو مرة واحدة.

10.5

الموسيقى

تشغيل الموسيقى

فتح مجلد الموسيقى

1- اضغط على  SOURCES، وحدد  USB واضغط على OK.

2- حدد  محرك الأقراص المحمول USB واضغط على > (يمين) لتحديد جهاز USB الذي تريده.

3- حدد موسيقى ثم حدد أحد مقاطع الموسيقى، ويهتلك الضغط

على OK لتشغيل مقطع الموسيقى المحدد.

حدد ملف موسيقى ثم اضغط على  INFO لعرض معلومات الملف.

قم بتشغيل موسيقى واضغط على  INFO لإظهار ما يلي:

شريط التقدم، شريط التحكم بالتشغيل، ◀◀ (لانتقال إلى ملف الموسيقى السابق في مجلد)، ▶▶ (لانتقال إلى ملف الموسيقى التالي في

فتح قوائم إعدادات التلفزيون

11.1

نظرة عامة حول القائمة الرئيسية

اضغط على  (شاشة رئيسية) لتحديد إحدى القوائم التالية، ثم اضغط على OK.

المصادر

يتضمن هذا الصف المصادر المتوفرة في هذا التلفزيون.

مشاهدة التلفزيون

يتضمن هذا الصف وظائف التلفزيون المتوفرة للمستخدم.

التطبيقات

يتضمن هذا الصف عدد التطبيقات التي تم تثبيتها مسبقاً.

البحث

يتضمن هذا الصف واجهة لإجراء البحث ضمن هذا التلفزيون.

الإعدادات

يتضمن هذا الصف الإعدادات المتوفرة للمستخدم.

يؤكد إعادة ترتيب الرموز في قوائم الشاشة الرئيسية . لتغيير موضع الرموز، اضغط على OK . يمكنك أيضاً تحديد الرمز الذي تريد إعادة ترتيبه والضغط باستمرار على مفتاح OK لمدة 3 ثوانٍ حتى تظهر النسخة حول المفتاح. استخدم مفاتيح التنقل لنقل الرمز المحدد إلى موقع آخر ثم اضغط على OK . اضغط على مفتاح BACK للخروج.

11.2

الإعدادات المتكررة وكل الإعدادات

قائمة الإعدادات:

اضغط على  (الشاشة الرئيسية) < مفتاح الإعدادات على وحدة التحكم عن بعد للعثور على الإعدادات المتكررة.

المعلومات الإرشادية - تعليمات حول كيفية تثبيت القنوات وفرزها* وتحديث برنامج التلفزيون وتوصيل الأجهزة الخارجية واستخدام وظائف Smart على التلفزيون.

تثبيت القنوات - تحديث القنوات أو بدء عملية تثبيت قناة جديدة بالكامل.

نمط الصورة - لتحديد أحد أنماط الصور المحددة مسبقاً للعرض التالي للصور.

تنسيق الصورة - لتحديد أحد تنسيقات الصور المحددة مسبقاً الذي يلائم الشاشة.

نمط الصوت- لتحديد أحد أنماط الصوت المحددة مسبقاً للحصول على إعدادات الصوت المثالية.

إخراج الصوت- لتعيين التلفزيون لتشغيل الصوت على التلفزيون أو على نظام الصوت المتصل.

نمط Ambientlight** - تحديد أحد أنماط Ambientlight المحددة مسبقاً.

hue + Ambientlight** - تشغيل hue + Ambientlight وإيقاف تشغيله.

موقت السكون - تعيين التلفزيون للانتقال إلى وضع الاستعداد تلقائياً بعد فترة زمنية محددة مسبقاً.

إيقاف الشاشة - إذا كنت تستمع إلى الموسيقى على التلفزيون فقط، فيمكنك إيقاف شاشة التلفزيون.

الاتصال اللاسلكي والشبكات- لتوصيل الشبكة المنزلية لديك أو ضبط إعدادات الشبكة.

إعدادات الصورة- لضبط جميع إعدادات الصور.

كل الإعدادات - لعرض قائمة كل الإعدادات.

تعليمات - لتشخيص حالة التلفزيون والحصول على مزيد من المعلومات

عنم. للحصول على مزيد من المعلومات، في تعليمات، اضغط على المفتاح

المؤن  الكلمات الرئيسية وابحث عن قائمة التعليمات للحصول على مزيد من المعلومات.

قائمة كل الإعدادات:

اضغط على مفتاح  (شاشة رئيسية) في وحدة التحكم عن بعد.

وحدد الإعدادات < كل الإعدادات، ثم اضغط على OK.

* ينطبق فرز القنوات على بعض البلدان فقط.

** إعداد Ambientlight مخصص للطرازات التي تدعم وظيفة Ambientlight فقط.

11.3

كل الإعدادات

إعدادات الصورة

نمط الصورة

تحديد نمط

لتعديل الصورة بسهولة، يمكنك تحديد نمط صورة تم تعيينه مسبقاً.

 (الشاشة الرئيسية) < الإعدادات < نمط الصورة، اضغط على OK لتغيير الخيار التالي المتوفر.

أنماط الصورة المتوفرة هي ...

شخصي - تفضيلات الصورة التي تقوم بتعيينها أثناء عملية بدء التشغيل النولي

حيوي - خيار مثالي لعرض ضوء النهار

طبيعي - إعدادات صورة طبيعية

قياسي - الإعداد الأكثر توفيراً لاستهلاك الطاقة

فيلم - مثالي لمشاهدة الأفلام بتأثير الاستوديو النصلي

ألعاب - مثالي للألعاب*

الشاشة - مثالي لشاشة الكمبيوتر**

* نمط الصورة - لا تتوفر اللعبة لبعض مصادر الفيديو.

** نمط الصورة - لا تتوفر الشاشة إلا عندما يكون فيديو مصدر HDMI قابلاً

للتطبيق على الكمبيوتر الشخصي. HDR غير معوم في وضع الشاشة، يمكن

للتلفزيون تشغيل فيديو HDR في وضع الشاشة ولكن لن يتم تطبيق

معالجة HDR.

تخصيص نمط

يمكنك ضبط إعدادات الصورة وتخزينها في نمط الصورة المحدد حالياً، مثل اللون أو التباين أو الحدة.

استعادة النمط

للاستعادة النمط إلى الإعدادات النصلي، انتقل إلى  (الشاشة

الرئيسية) < الإعدادات < كل الإعدادات < الصورة < نمط الصورة، ثم اضغط

على  استعادة النمط.

يمكن للتلفزيون تشغيل برامج HDR من إحدى توصيلات HDMI أو البث، من

مصدر إنترنت (Netflix) مثلاً) أو من جهاز ذاكرة USB ومتصل.

سيتم تبديل التلفزيون تلقائياً إلى وضع HDR مع الإشارة، يدعم التلفزيون

تسليقات HDR التالية: HDR10 Hybrid Log Gamma و HDR10 و Dolby Vision ، إلا أنه يعتد على توفر تسليق HDR هذا في هوفري المحتوي.

لحتوي HDR (HDR10 Hybrid Log Gamma +)

أنهاط محتوي HDR (HDR10 Hybrid Log Gamma +) هي...

- HDR الشخصي
- HDR للون زاهية
- HDR للون طبيعية
- HDR للفلام
- HDR الألعاب

لحتوي Dolby Vision HDR

أنهاط محتوي Dolby Vision HDR هي...

- HDR الشخصي
- HDR للون زاهية
- Dolby Vision ساطع
- Dolby Vision داكن
- HDR الألعاب

إعدادات الصورة لوضع الخبير

إعدادات اللون

↑ (الشاشة الرئيسية) < الإعدادات < كل الإعدادات < الصورة < إعدادات وضع الخبير

ضبط إعداد درجة اللون

↑ (الشاشة الرئيسية) < الإعدادات < كل الإعدادات < الصورة < إعدادات وضع الخبير < درجة اللون

اضغط على السهم ^ (أعلى) أو v (أسفل) لضبط قيمة إعداد درجة اللون.

ضبط تحسين اللون

↑ (الشاشة الرئيسية) < الإعدادات < كل الإعدادات < الصورة < إعدادات وضع الخبير < تحسين اللون

حدد الحد الأقصى، أو متوسط، أو الحد الأدنى لتعيين مستوى كثافة اللون والتفاصيل في اللون الساطعة.

تحديد درجة حرارة اللون الوحيئة مسبقاً

↑ (الشاشة الرئيسية) < الإعدادات < كل الإعدادات < الصورة < إعدادات وضع الخبير < درجة حرارة اللون

حدد عادي أو دافئ أو بارد لتعيين درجة حرارة اللون وفقاً لتفضيلاتك.

تخصيص درجة حرارة اللون

↑ (الشاشة الرئيسية) < الإعدادات < كل الإعدادات < الصورة < إعدادات وضع الخبير < درجة حرارة لون مخصصة

حدد "مخصص" في قائمة "درجة اللون" واضغط على السهمين ^ (أعلى) أو v (أسفل) لضبط القيمة.

محاذاة النقطة البيضاء

↑ (الشاشة الرئيسية) < الإعدادات < كل الإعدادات < الصورة < إعدادات وضع الخبير < محاذاة النقطة البيضاء

لتخصيص محاذاة النقطة البيضاء وفقاً لدرجة حرارة اللون المحددة في الصورة. اضغط على السهمين ^ (أعلى) أو v (أسفل) لضبط القيمة، اضغط على إعادة تعيين لإعادة تعيين القيمة.

إعدادات التباين

أوضاع التباين

↑ (الشاشة الرئيسية) < الإعدادات < كل الإعدادات < الصورة < إعدادات وضع الخبير < وضع

حدد عادي، أو تم التحسين للصورة، أو تم التحسين لتوفير استهلاك الطاقة لتعيين التلفزيون تلقائياً إلى تقليل التباين لفضل استهلاك للطاقة أو للحصول على أفضل تجربة للصورة، أو حدد إيقاف للإيقاف تشغيل الضبط.

اللون، التباين، الحدة، السطوع

ضبط لون الصورة

↑ (الشاشة الرئيسية) < الإعدادات < كل الإعدادات < الصورة < اللون

اضغط على السهم ^ (أعلى) أو v (أسفل) لضبط قيمة إشباع لون الصورة.

ضبط تباين الصورة

↑ (الشاشة الرئيسية) < الإعدادات < كل الإعدادات < الصورة < تباين لون الإضاءة الخلفية

اضغط على السهم ^ (أعلى) أو v (أسفل) لضبط قيمة تباين الصورة.

يؤكدك تقليل قيمة التباين لتقليل استهلاك الطاقة.

ضبط حدة الصورة

↑ (الشاشة الرئيسية) < الإعدادات < كل الإعدادات < الصورة < الحدة

اضغط على السهم ^ (أعلى) أو v (أسفل) لضبط قيمة حدة الصورة.

ضبط سطوع الصورة

↑ (الشاشة الرئيسية) < الإعدادات < كل الإعدادات < الصورة < السطوع

اضغط على السهم ^ (أعلى) أو v (أسفل) لتعيين مستوى سطوع إشارة الصورة.

ملاحظة: قد يؤدي تعيين السطوع على قيمة تزيد عن القيمة المرجعية (50) إلى انخفاض مستوى التباين.

↑ (الشاشة الرئيسية) < الإعدادات < كل الإعدادات < الصورة < إعدادات وضع الخبير < HDR Plus

قم بتعيين HDR Plus إلى إيقاف تشغيل أو الحد الأدنى أو متوسط أو الحد الأقصى أو تلقائي لتعيين المستوى الذي يقوم عنده التلفزيون تلقائياً بعرض تباين فائق وتأثير سطوع لهذوي HDR.

ملاحظة: متوفر في حال وجود فيديو النطاق الديناميكي العالي (HDR) في المصدر المحدد باستثناء في حالة Dolby Vision.

يمكن للتلفزيون تشغيل برامج HDR من إحدى توصيلات HDMI أو البث، من مصدر إنترنت (Netflix مثلاً) أو من جهاز ذاكرة USB ومتصل.
سيتم تبديل التلفزيون تلقائياً إلى وضع HDR مع الإشارة. يدعم التلفزيون تنسيقات HDR التالية: HDR10 Hybrid Log Gamma و HDR10 + و Dolby Vision ، إلا أنه يعتمد على توفر تنسيق HDR هذا في هوائي المحتوى.

التباين الديناميكي

↑ (الشاشة الرئيسية) < الإعدادات < كل الإعدادات < الصورة < إعدادات وضع الخبير < التباين الديناميكي

حدد الحد الأقصى، أو متوسط، أو الحد الأدنى لتعيين المستوى الذي يقوم عنده التلفزيون تلقائياً بتحسين التفاصيل في مناطق الصورة الداكنة والمتوسطة والفاتحة.

تباين الفيديو، جاها

تباين الفيديو

↑ (الشاشة الرئيسية) < الإعدادات < كل الإعدادات < الصورة < إعدادات وضع الخبير < تباين الفيديو

اضغط على سهم ^ (أعلى) أو ∨ (أسفل) لضبط مستوى تباين الفيديو.

جاها

↑ (الشاشة الرئيسية) < الإعدادات < كل الإعدادات < الصورة < إعدادات وضع الخبير < جاها

اضغط على سهم ^ (أعلى) أو ∨ (أسفل) لتعيين الإعداد غير الخطي لنسوع الصورة وتباينها.

Ultra Resolution

↑ (الشاشة الرئيسية) < الإعدادات < كل الإعدادات < الصورة < إعدادات وضع الخبير < Ultra resolution

حدد تشغيل للحصول على مستوى متميز من الحدة في حواف الخطوط وتفصيلها.

الصورة نقيّة

تقليل التشويش

↑ (الشاشة الرئيسية) < الإعدادات < كل الإعدادات < الصورة < إعدادات وضع الخبير < تقليل الفوضى

حدد الحد الأقصى أو متوسط أو الحد الأدنى لتعيين مستوى إزالة الضوضاء في محتوى الفيديو.
تكون الضوضاء مرئية في الغالب على شكل نقاط صغيرة وتحركة في الصورة التي تظهر على الشاشة.

خفض عيوب MPEG

↑ (الشاشة الرئيسية) < الإعدادات < كل الإعدادات < الصورة < إعدادات وضع الخبير < تخفيف تراجع جودة صور MPEG

حدد الحد الأقصى أو متوسط أو الحد الأدنى للحصول على درجات مختلفة لتعبير العيوب في محتوى الفيديو الرقمي.
تكون عيوب MPEG مرئية في الغالب ككتل صغيرة أو حواف مسننة في الصور التي تظهر على الشاشة.

إعدادات الحركة

أنماط الحركة

↑ (الشاشة الرئيسية) < الإعدادات < كل الإعدادات < الصورة < إعدادات وضع الخبير < أنماط الحركة

توفر أنماط الحركة أوضاعاً محسنة للإعداد الحركة لمحتوى الفيديو المختلف.

حدد إيقاف تشغيل للإيقاف تشغيل أحد أنماط الحركة أو تحديده للحصول على تجربة عرض مختلفة في فيديو الحركة. (فيلم أو برامج رياضية أو قياسي أو سلس أو شخصي)

غير متوفر للحالات التالية:

□ (الشاشة الرئيسية) < الإعدادات < كل الإعدادات < نهط الصورة < ألعاب
□ (الشاشة الرئيسية) < الإعدادات < كل الإعدادات < نهط الصورة < الشاشة.

Natural Motion

↑ (الشاشة الرئيسية) < الإعدادات < كل الإعدادات < الصورة < إعدادات وضع الخبير < Natural Motion

تجعل Natural Motion أي حركة سلسلة وطليقة.

□ حدد الحد الأقصى، أو متوسط، أو الحد الأدنى للحصول على درجات مختلفة لتقليل اهتزاز الحركة الذي يظهر في الصورة والذي يظهر في الأفلام المعروضة على التلفزيون.

□ حدد الحد الأدنى أو إيقاف عندها يظهر التشويش في الصورة المتحركة التي يتر عرضها على الشاشة.

ملاحظة: تتوفر فقط عند تعيين أنماط الحركة إلى شخصي.

تنسيق الصورة

↑ (الشاشة الرئيسية) < الإعدادات < كل الإعدادات < <

إذا لم تهل الصورة الشاشة كاملةً، أو إذا ظهرت النشرة السوداء في النصف أو الأعلى أو على كلا الجانبين، يمكنك تعديل الصورة لهاء الشاشة كلياً.

لتحديد أحد الإعدادات الأساسية لهاء الشاشة □

□ شاشة عريضة □ لتكبير الصورة إلى شاشة كاملة بنسبة 9:16 تلقائياً. قد تتغير نسبة العرض إلى الارتفاع الخاصة بمحتوى الصورة.

□ هاء الشاشة □ لتكبير الصورة تلقائياً بحيث تهل الشاشة. يكون تشويه الصورة في أدنى مستوى وتبقى التوجهات مرئية. لا يلائم هذا الخيار إدخال الكمبيوتر. قد تعرض بعض تنسيقات الصور القصوى أشرطة سوداء. قد تتغير نسبة العرض إلى الارتفاع الخاصة بمحتوى الصورة.

□ للاحتواء ضمن الشاشة □ لتكبير الصورة تلقائياً بحيث تهل الشاشة من دون تشويه. وقد تكون النشرة السوداء مرئية. لا يتر حمر هذا الخيار للإدخال الكمبيوتر.

□ أصلي □ لتكبير الصورة تلقائياً بحيث تناسب الشاشة مع نسبة العرض إلى

الارتفاع النصليّة. لا يكون المحتوى المفقود مرئيًا.

↑ (الشاشة الرئيسية) < الإعدادات < كل الإعدادات < الصورة < تنسيق الصورة < متقدم

لتنسيق الصورة يدويًا

- النقل □ حدد الأنسجم لنقل الصورة. يمكنك نقل الصورة فقط عند تكبيرها.
- تكبير / تصغير □ حدد الأنسجم للتكبير.
- توسيع □ حدد الأنسجم لتوسيع الصورة أفقيًا أو عموديًا.
- تراجع □ حدد للعودة إلى تنسيق الصورة الذي بدأت به.

إعلام Dolby Vision

↑ (الشاشة الرئيسية) < الإعدادات < كل الإعدادات < الصورة < إعلام Dolby Vision

قم بتشغيل إعلام Dolby Vision أو إيقاف تشغيله عندما يبدأ تشغيل محتوى Dolby Vision على التلفزيون.

إعداد الصورة السريع

↑ (الشاشة الرئيسية) < الإعدادات < كل الإعدادات < إعدادات الصورة السريعة

- أثناء عملية التثبيت الأولى، قمت ببعض إعدادات الصورة من خلال بضع خطوات سهلة. يمكنك إعادة تنفيذ هذه الخطوات باستخدام قائمة إعداد الصورة السريع.
- حدد إعداد الصورة الذي تفضله وانتقل إلى الإعداد التالي.
- لتنفيذ هذه الخطوات، تأكد من أنه يمكن ضبط التلفزيون على قناة تلفزيونية أو أنه يمكن للتلفزيون عرض برنامج من جهاز متصل.

إعدادات الصوت

نهط الصوت

تحديد نهط

لتعديل الصوت بسهولة، يمكنك تحديد نهط صوت تم تعيينه مسبقًا.

↑ (الشاشة الرئيسية) < الإعدادات < كل الإعدادات < الصوت < نهط الصوت أنماط الصوت المتوفرة هي ...

□ وضع الذكاء الاصطناعي - حدد وضع الذكاء الاصطناعي للتبديل الذكي لنهط الصوت بناءً على محتوى الصوت.

□ أصلي - إعداد الصوت الأكثر حيادية

□ سينما - مثالي لمشاهدة الأفلام

□ موسيقى - مثالي للاستماع إلى الموسيقى

□ ألعاب - مثالي للألعاب

□ أخبار - مثالي للكلام

□ الوضع الشخصي - حدد هذا الوضع لضبط إعدادات الصوت المفضلة لديك

استعادة الوضع الشخصي

- 1م ضبط نهط الصوت على الوضع الشخصي.

- 2اضغط على المفتاح الملون **—** استعادة النهط، واضغط على OK ، وستتم استعادة النهط.

إعدادات الوضع الشخصي للصوت

أداة محاكاة ظاهرية لهكبر الصوت

↑ (الشاشة الرئيسية) < الإعدادات < كل الإعدادات < الصوت < إعدادات الوضع الشخصي < أداة محاكاة ظاهرية لهكبر الصوت

حدد تشغيل أو تلقائي (Dolby Atmos) لتكبير Dolby Atmos الذي يمكنه إضافة بُعد الارتفاع إلى الصوت. ويمكن بالتالي وضع الصوت في حيز ثلاثي الأبعاد ونقله بدقة.

Clear dialogue

↑ (الشاشة الرئيسية) < الإعدادات < كل الإعدادات < الصوت < إعدادات الوضع الشخصي < Clear dialogue

حدد تشغيل لتحسين صوت الكلام. يُعدّ هذا الخيار مثاليًا لبرامج الأخبار.

المعادل بتقنية الذكاء الاصطناعي

↑ (الشاشة الرئيسية) < الإعدادات < كل الإعدادات < الصوت < إعدادات الوضع الشخصي < معادل بتقنية الذكاء الاصطناعي

حدد التشغيل لتكبير ضبط المعادل الذكي بالاستناد إلى المحتوى الصوتي والإعدادات المخصصة.

المعادل المخصص الذي يعمل بالذكاء الاصطناعي

↑ (الشاشة الرئيسية) < الإعدادات < كل الإعدادات < الصوت < إعدادات الوضع الشخصي < معادل مخصص يعمل بالذكاء الاصطناعي

اضغط على السهمين ^ (أعلى) أو v (أسفل) لضبط إعدادات الموازن.

* ملاحظة: لاستعادة الوضع الشخصي إلى الوضع الأصلي، عد إلى نهط الصوت ، ثم اضغط على **—** استعادة النهط.

وضعية التلفزيون

↑ (الشاشة الرئيسية) < الإعدادات < كل الإعدادات < وضعية التلفزيون

حدد على حوامل تلفزيون أو على الجدار لإعادة إنتاج أفضل صوت بحسب الإعداد.

إعدادات الصوت المتقدمة

التحكم في مستوى الصوت

مستوى صوت تلقائي

↑ (الشاشة الرئيسية) < الإعدادات < كل الإعدادات < الصوت < متقدم < مستوى صوت تلقائي

حدد تشغيل لضبط الاختلافات المفاجئة في مستوى الصوت التي تحدث عادةً عند تبديل القنوات بشكل تلقائي. حدد الوضع الليلي لخوض تجربة استماع أكثر راحة وهدهدًا.

صوت دلتا

↑ (الشاشة الرئيسية) < الإعدادات < كل الإعدادات < الصوت < متقدم < صوت دلتا

يُمكن استخدام إعداد صوت دلتا لموازنة اختلاف مستوى الصوت بين قناة التلفزيون ومصدر الإدخال HDMI. اضغط على السهم ^ (أعلى) أو v (أسفل) لضبط قيمة دلتا لمستوى صوت مكبر صوت التلفزيون.

* ملاحظة: يتوفر مستوى صوت دلتا عند تعيين مصدر الإدخال على HDMI أو المصادر التناظرية وتعيين إخراج الصوت على مكبرات صوت التلفزيون أو نظام الصوت HDMI.

إعدادات إخراج الصوت

↑ (الشاشة الرئيسية) < الإعدادات < كل الإعدادات < الصوت < متقدم < إخراج الصوت

عِنَّ التلفزيون لتشغيل الصوت على التلفزيون أو على نظام الصوت المتصل. يمكنك تحديد المكان الذي تريد الاستماع فيه إلى صوت التلفزيون وكيفية التحكم به.

□ إذا حددت مكبرات صوت التلفزيون متوقفة عن التشغيل، فستقوم بإيقاف تشغيل مكبرات صوت التلفزيون بشكل دائم.

□ إذا حددت مكبرات صوت التلفزيون، فسيتم تشغيل مكبرات صوت التلفزيون دائماً. تطبق كل إعدادات الصوت ذات الصلة على هذا الوضع.

□ إذا حددت سماعات الرأس، فسيتم تشغيل الصوت من خلال سماعات الرأس.

□ إذا حددت مكبرات صوت التلفزيون + سماعات الرأس، فسيتم تشغيل الصوت من خلال مكبرات صوت التلفزيون وسماعات الرأس.

لضبط مستوى صوت مكبرات صوت التلفزيون أو سماعات الرأس، اضغط على مستوى الصوت واضغط على السهمين > (يمين) أو < (يسار) لتحديد مصدر الإخراج الذي تريد ضبطه. اضغط على السهمين ^ (أعلى) أو v (أسفل) لضبط مستوى الصوت.

عند استخدام جهاز صوت متصل بـ HDMI CEC، حدد نظام الصوت HDMI. وسيوقف التلفزيون تشغيل مكبرات صوت التلفزيون عندما يشغل الجهاز الصوت.

إعدادات الإخراج الرقمي

تتوفر إعدادات الإخراج الرقمي لإخراج الصوت الرقمي (البصري) (SPDIF) وإشارات صوت HDMI ARC.

تنسيق إخراج القناة الرقمية

↑ (الشاشة الرئيسية) < الإعدادات < كل الإعدادات < الصوت < متقدم < تنسيق إخراج القناة الرقمية

عِنَّ إشارة إخراج الصوت للتلفزيون بحيث تتلاءم مع قدرات الصوت الخاص بنظام المسرح المنزلي المتصل.

□ استيريو (غير مضغوط): إذا كانت أجهزة تشغيل الصوت الخاصة بك غير مزودة بمعالجة الصوت متعدد القنوات، فحدد هذا الخيار لإخراج محتوى استيريو فقط لهذه الأجهزة.

□ متعدد القنوات: حدد هذا الخيار لإخراج محتوى صوت متعدد القنوات (إشارة مضغوطة لصوت متعدد القنوات) أو لإخراج محتوى صوت استيريو إلى أجهزة تشغيل الصوت الخاصة بك.

□ قنوات متعددة (تجاوز) : حدد لإرسال تحقق البت النصلي من HDMI ARC إلى نظام الصوت HDMI المتصل.

- تأكد من أن أجهزة تشغيل الصوت لديك تدعم ميزة Dolby Atmos.

- سيتم تعطيل إخراج SPDIF (إخراج الصوت الرقمي) عند تشغيل Dolby Digital Plus.

ضبط مستوى إخراج القناة الرقمية

↑ (الشاشة الرئيسية) < الإعدادات < كل الإعدادات < الصوت < متقدم < ضبط مستوى إخراج القناة الرقمية
اضبط مستوى ارتفاع الصوت من الجهاز المتصل بإخراج الصوت الرقمي (SPDIF) أو HDMI .

□ حدد أكثر لرفع مستوى الصوت.
□ حدد أقل لخفض مستوى الصوت.

تأخير إخراج القناة الرقمية

↑ (الشاشة الرئيسية) < الإعدادات < كل الإعدادات < الصوت < متقدم < تأخير إخراج القناة الرقمية

بالنسبة إلى بعض أنظمة المسرح المنزلي، قد تحتاج إلى ضبط تأخير موازنة الصوت لموازنة الصوت مع الفيديو. حدد إيقاف تشغيل في حال تعيين تأخير الصوت إلى نظام المسرح المنزلي الخاص بك.

توازن إخراج القناة الرقمية (يتوفر فقط عند تعيين تأخير إخراج القناة الرقمية إلى "تشغيل");

↑ (الشاشة الرئيسية) < الإعدادات < كل الإعدادات < الصوت < متقدم < توازن إخراج القناة الرقمية

□ إذا لم تتوَكَّن من تعيين تأخير على نظام المسرح المنزلي، فيمكنك ضبط التلفزيون لموازنة الصوت.

□ يمكنك تعيين توازن يُعوِّض عن الوقت اللازم ليقوم نظام المسرح المنزلي بمعالجة صوت صورة التلفزيون.

□ ويومك تعيين القيمة بخطوات تبلغ 5 ميلي ثانية. الحد الأقصى للإعداد هو 60 ميلي ثانية.

إشعار Atmos Dolby

↑ (الشاشة الرئيسية) < الإعدادات < كل الإعدادات < الصوت < إشعار Dolby Atmos

شغِّل إشعار Dolby Atmos أوأوقف تشغيله عندما يبدأ تشغيل محتوى Dolby Atmos على التلفزيون.

القنوات

إعدادات HbbTV - Hybrid Broadcast Broadband TV

ملاحظة: هذا الإعداد مخصص لسنغافورة وأستراليا ونيوزيلندا فقط.

↑ (الشاشة الرئيسية) < الإعدادات < كل الإعدادات < القنوات < إعدادات HbbTV < HbbTV

إذا كانت قناة تلفزيونية تقدّم خدمات HbbTV، فيتمّ عليك أولاً تشغيل HbbTV في إعدادات التلفزيون للوصول إلى هذه الخدمات المتقدمة، على سبيل المثال، خدمات الفيديو عند الطلب و catch-up TV.

↑ (الشاشة الرئيسية) < الإعدادات < كل الإعدادات < القنوات < إعدادات HbbTV < HbbTV تعقّب

يمكنك تشغيل خيار تعقّب سلوك استعراض HbbTV أو إيقاف تشغيله. عند إيقاف تشغيل الخيار، سيتم إعلام خيار خدمات HbbTV بحيث لا يتم تعقّب سلوك الاستعراض الخاص بك.

تشغيل الأجهزة المتوافقة مع HDMI CEC بواسطة جهاز التحكم عن بُعد الخاص بالتلفزيون

↑ (الشاشة الرئيسية) < الإعدادات < كل الإعدادات < الإعدادات العامه < EasyLink < جهاز التحكم عن بُعد EasyLink < تشغيل

ملاحظة:

- قد لا يعمل EasyLink مع أجهزة من علامات تجارية أخرى.

- تحمل وظيفة HDMI CEC أسماءً مختلفة لعلامات تجارية متنوعة. وبعض النماذج لهذه العلامات: Bravia Theatre Aquos Link Anynet Viera Link Simplink Kuro Link Sync . وليست كل العلامات التجارية متوافقة تمامًا مع EasyLink . تعود ملكية أسماء العلامات التجارية التي تحملها HDMI CEC إلى مالكيها المعنيين.

Ultra HD عرض بتقنية HDMI

↑ (الشاشة الرئيسية) < الإعدادات < كل الإعدادات < الإعدادات العامه < مصادر الإدخال < HDMI (المنفذ) < HDMI Ultra HD

يمكن أن يعرض هذا التلفزيون إشارات Ultra HD . قد لا تعرف بعض الأجهزة - المتصلة بـ HDMI على تلفزيون مزود بـ Ultra HD وقد لا تعمل على نحو صحيح أو قد تعرض صورة مشوشة أو صوتًا مشوشًا.

لتجنب حدوث خلل في هذا الجهاز، يمكنك ضبط إعداد HDMI Ultra HD عندما يكون التلفزيون متصلاً بمصدر HDMI . الإعداد الموصى به للجهاز القديم هو قياسي.

□ يسمح الإعداد التالي بإشارات 4:4:4 RGB أو YCbCr 4:4:4 2:0:2:2 (60 هرتز أو 50 هرتز) كحد أقصى.

□ يسمح الإعداد قياسي بإشارات 4:4:4 YCbCr 2:0:2:2 (60 هرتز أو 50 هرتز) كحد أقصى.

الحد الأقصى لتسويق توقيت الفيديو المدعوم لخيارات HDMI Ultra HD:

□ الدقة: 2160 x 3840

□ معدل الإطار (هرتز): 50 هرتز، 59,94 هرتز، 60 هرتز

□ أخذ عينة فرعية لبيانات الفيديو (عقود البيت)

- 8 بت: 4:4:4 YCbCr 2:0:2:2 * 4:4:4 YCbCr 2:0:2:2 *

- 10 بت: 4:4:4 YCbCr 2:0:2:2 * 4:4:4 YCbCr 2:0:2:2 *

- 12 بت: 4:4:4 YCbCr 2:0:2:2 * 4:4:4 YCbCr 2:0:2:2 *

* معتود فقط عند تعيين HDMI Ultra HD إلى مثالي.

ملاحظة: لمشاهدة محتوى HDR10 أو Dolby Vision من

مصدر HDMI ، قد تحتاج إلى إيقاف تشغيل المُشغل الخاص بك وإعادة تشغيله عند اتصال المُشغل بالتلفزيون الذي يُشغل هذا المحتوى للمرة الأولى. لا يُعتد محتوى HDR10 + Dolby Vision إلا عند تعيين HDMI Ultra HD إلى مثالي.

وضع الألعاب التلقائي HDMI

↑ (الشاشة الرئيسية) < الإعدادات < كل الإعدادات < الإعدادات العامه < مصادر الإدخال < HDMI (المنفذ) < وضع الألعاب التلقائي HDMI

قم بتعيين وضع الألعاب التلقائي HDMI إلى تشغيل ، إذا أردت أن يعيّن التلفزيون تلقائيًا نمط الصورة إلى وضع الألعاب كلما تلقى إلاً من جهاز HDMI

يمكنك تشغيل خيار تخزين ملفات تعريف الارتباط التابعة لجهة خارجية وبيانات الموقع والذاكرة المؤقتة من خدمات HbbTV أو إيقاف تشغيلها.

↑ (الشاشة الرئيسية) < الإعدادات < كل الإعدادات < القنوات < إعدادات HbbTV < مسح قائمة التطبيقات المعتادة

يمكنك مسح قائمة تطبيقات HbbTV التي سمحت بتشغيلها على التلفزيون.

الإعدادات العامه

الإعدادات المرتبطة بالتوصيل

تهيئة محرك الأقراص الثابتة USB

↑ (الشاشة الرئيسية) < الإعدادات < كل الإعدادات < الإعدادات العامه < تهيئة محرك القرص الثابت USB

يلزم إعداد محرك قرص ثابت USB وتهيئته قبل تسجيل قناة.

إعدادات لوحة مفاتيح USB

↑ (الشاشة الرئيسية) < الإعدادات < كل الإعدادات < الإعدادات العامه < إعدادات لوحة مفاتيح USB

لتثبيت لوحة مفاتيح USB ، قم بتشغيل التلفزيون ووصل لوحة مفاتيح USB بإحدى توصيلات USB الموجودة على التلفزيون. عندما يكشف التلفزيون عن وجود لوحة المفاتيح للمرة الأولى، يمكنك تحديد مخطط لوحة المفاتيح واختبار تحديدها.

إعدادات الماوس

↑ (الشاشة الرئيسية) < الإعدادات < كل الإعدادات < الإعدادات العامه < إعدادات الماوس

ضبط سرعة حركة ماوس USB.

توصيلة EasyLink - CEC-HDMI

قم بتوصيل الأجهزة المتوافقة مع ميزة HDMI CEC بالتلفزيون، ويمكن تشغيلها باستخدام وحدة التحكم عن بُعد الخاصة بالتلفزيون. ويجب تشغيل وظيفة EasyLink HDMI CEC في التلفزيون والجهاز المتصل.

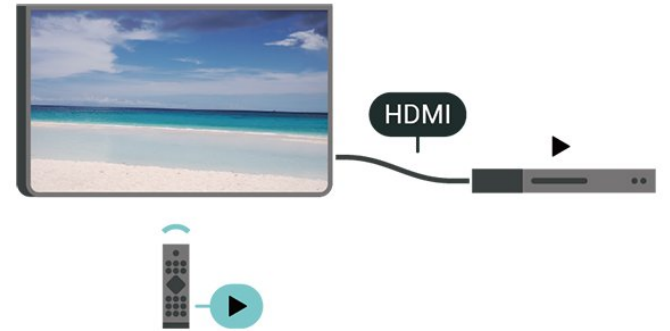

تشغيل EasyLink

↑ (الشاشة الرئيسية) < الإعدادات < كل الإعدادات < الإعدادات

المتصل بالتلفزيون. لا يمكن تحديد هذه الميزة إلا عند تعيين HDMI Ultra HD إلى مثالي.

إعدادات بيئية

تعيين مستوى توفير استهلاك الطاقة

↑ (الشاشة الرئيسية) < الإعدادات < كل الإعدادات < الإعدادات العامة < إعدادات بيئية < توفير استهلاك الطاقة

حدد الحد الأدنى أو متوسط أو الحد الأقصى للحصول على درجات مختلفة لتوفير استهلاك الطاقة، أو حدد إيقاف لإيقاف تشغيل وضع توفير استهلاك الطاقة.

تعيين إيقاف الشاشة لتوفير استهلاك الطاقة

↑ (الشاشة الرئيسية) < الإعدادات < كل الإعدادات < الإعدادات العامة < إعدادات بيئية < إيقاف الشاشة

عند تحديد إيقاف الشاشة، سيتم إيقاف تشغيل شاشة التلفزيون، ولتشغيل شاشة التلفزيون مرة أخرى، اضغط على أي مفتاح في وحدة التحكم عن بعد.

تعيين وقت إيقاف تشغيل التلفزيون

↑ (الشاشة الرئيسية) < الإعدادات < كل الإعدادات < الإعدادات العامة < إعدادات بيئية < وقت إيقاف التشغيل

اضغط على السهمين ^ (أعلى) أو v (أسفل) لضبط القيمة. وتعمل القيمة 0 (إيقاف) على تعطيل إيقاف التشغيل التلقائي.

عند تحديد "وقت إيقاف التشغيل "، يتم إيقاف تشغيل التلفزيون تلقائياً لتوفير استهلاك الطاقة.

□ يتوقف تشغيل التلفزيون في حال تلقي إشارة تلفزيون من دون الضغط على أي مفتاح على وحدة التحكم عن بعد لمدة 4 ساعات.

□ يتوقف التلفزيون عن التشغيل في حال عدم تلقي إشارة تلفزيون أو أمر من وحدة التحكم عن بعد لمدة 10 دقائق.

□ إذا كنت تستخدم التلفزيون كشاشة أو تستخدم جهاز استقبال رقمياً لمشاهدة التلفزيون (جهاز استقبال الإشارات - STB) ولا تستخدم وحدة التحكم عن بعد في التلفزيون، فعليك إلغاء تنشيط ميزة إيقاف التشغيل التلقائي هذه لتعيين القيمة إلى 0.

الموقع - المنزل أو المتجر

↑ (الشاشة الرئيسية) < الإعدادات < كل الإعدادات < الإعدادات العامة < الموقع

□ تحديد موقع التلفزيون الخاص بك

□ حدد متجر، وسيعود نهط الصورة إلى حيوي، ويهكك تعديل إعدادات المتجر.

□ إن وضع المتجر مخصص للترويج داخل المتجر.

إعداد المتجر

↑ (الشاشة الرئيسية) < الإعدادات < كل الإعدادات < الإعدادات العامة < إعداد المتجر

إذا كان التلفزيون مضبوطاً على وضع المتجر، فيمكنك عرض الشعارات المميزة أو تعيين توفر عرض توضيحي محدد للاستخدام داخل المتجر.

ضبط الصورة والصوت

↑ (الشاشة الرئيسية) < الإعدادات < كل الإعدادات < الإعدادات العامة < إعداد المتجر < الصورة والصوت

حدد حسنةً للمتجر أو الإعدادات المخصصة للإعدادات الصورة والصوت.

الشعارات

↑ (الشاشة الرئيسية) < الإعدادات < كل الإعدادات < الإعدادات العامة < إعداد المتجر < الشعارات

قم بالتعيين لعرض الشعارات المميزة والشعار الترويجي.

بدء Demo Me تلقائياً

↑ (الشاشة الرئيسية) < الإعدادات < كل الإعدادات < الإعدادات العامة < إعداد المتجر < بدء Demo Me تلقائياً

تشغيل / إيقاف تشغيل بدء Demo Me تلقائياً.

إدارة العروض التوضيحية

↑ (الشاشة الرئيسية) < التطبيقات < عرض توضيحي لي < إدارة العروض التوضيحية

إذا تم تعيين التلفزيون على محل، فيمكنك إدارة مقاطع فيديو تابعة للعرض التوضيحي في تطبيق عرض توضيحي لي.

تشغيل مقطع فيديو تابع للعرض التوضيحي

↑ (الصفحة الرئيسية) < التطبيقات < عرض توضيحي لي < إدارة العروض التوضيحية < تشغيل

لتحديد ملف فيديو تابع للعرض التوضيحي وتشغيله.

نسخ ملف العرض التوضيحي

↑ (الشاشة الرئيسية) < التطبيقات < عرض توضيحي لي < إدارة العروض التوضيحية < نسخ إلى USB

نسخ ملف العرض التوضيحي إلى USB.

حذف ملف العرض التوضيحي

↑ (الشاشة الرئيسية) < التطبيقات < عرض توضيحي لي < إدارة العروض التوضيحية < حذف

حذف ملف العرض التوضيحي من التلفزيون.

تكوين العرض التوضيحي

↑ (الشاشة الرئيسية) < التطبيقات < عرض توضيحي لي < إدارة العروض التوضيحية < تكوين

تعيين التلفزيون على التلفزيون الرئيسي أو التلفزيون الفرعي.

تنزيل ملف عرض توضيحي جديد

↑ (الشاشة الرئيسية) < التطبيقات < عرض توضيحي لي < إدارة العروض التوضيحية < تنزيل ملف جديد

إذا تم تعيين التكوين إلى التلفزيون الرئيسي، فيمكنك تنزيل ملف عرض توضيحي جديد.

إعداد التأخير التلقائي

↑ (الشاشة الرئيسية) < التطبيقات < عرض توضيحي لي < إدارة العروض التوضيحية < إعداد التأخير التلقائي

عَيّن وقت التأخير التلقائي من 15 ثانية إلى 5 دقائق.

تحديد التكرار التلقائي

↑ (الشاشة الرئيسية) < التطبيقات < عرض توضيحي لي < إدارة العروض

التوضيحية > تحديد التكرار التلقائي
حدد ملف العرض التوضيحي لتشغيل التكرار التلقائي.

إعادة تعيين إعدادات التلفزيون وإعادة تثبيت التلفزيون

إعادة تعيين قيمة كل الإعدادات إلى إعدادات التلفزيون النصية

↑ (الشاشة الرئيسية) < الإعدادات < كل الإعدادات < الإعدادات العامة < إعدادات المصنع

إعادة إجراء عملية تثبيت كاملة للتلفزيون وتعيين حالة التلفزيون مرة أخرى إلى المرة الأولى التي قمت بتشغيله فيها

↑ (الشاشة الرئيسية) < الإعدادات < كل الإعدادات < الإعدادات العامة < إعادة تثبيت التلفزيون

اكتب رمز PIN وحدد نعم، وستتم إعادة تثبيت التلفزيون بالكامل. وستتم إعادة ضبط كل الإعدادات واستبدال القنوات المثبتة. وقد يستغرق التثبيت بضع دقائق

إعدادات الوصول العام

↑ (الشاشة الرئيسية) < الإعدادات < كل الإعدادات < الوصول العام

مع تشغيل ميزة الوصول العام يصبح التلفزيون جاهزاً للاستخدام من قبل الأصم أو ضعيف السمع أو النعوى أو صاحب الرؤية الجزئية.

تنشغيل إعدادات الوصول العام

↑ (الشاشة الرئيسية) < الإعدادات < كل الإعدادات < الوصول العام < الوصول العام < تشغيل.

الوصول العام للأشخاص الضعاف السمع

↑ (الشاشة الرئيسية) < الإعدادات < كل الإعدادات < الوصول العام < ضعاف السمع < تشغيل.

□ تبت بعض القنوات التلفزيونية الرقمية صوتاً خاصاً وترجمات تم تكييفها لضعاف السمع أو الصم.

□ عند تشغيل خيار ضعاف السمع، يتم تحويل التلفزيون تلقائياً إلى الصوت والترجمات التي تم تكييفها في حال توفرها.

الوصول العام للنعوى أو لذوي الرؤية الجزئية

↑ (الشاشة الرئيسية) < الإعدادات < كل الإعدادات < الوصول العام < الوصف الصوتي < الوصف الصوتي < تشغيل

بإمكان القنوات التلفزيونية الرقمية بث تعليقات صوتية خاصة تصف ما يحدث على الشاشة.

↑ (الشاشة الرئيسية) < الإعدادات < كل الإعدادات < الوصول العام < الوصف الصوتي < الوصف الصوتي < مستوى الصوت المختلط، تأثيرات الصوت، الكلام

□ حدد مستوى الصوت المختلط، يمكنك خلط مستوى الصوت العادي مع التعليقات الصوتية. اضغط على سهم ^ (أعلى) أو v (أسفل) لضبط القيمة.

□ عيّن تأثير الصوت إلى تشغيل لتطبيق تأثيرات الصوت الإضافية في التعليقات الصوتية مثل استيريو أو صوت متلاشي.

□ حدد الكلام لتعيين تفضيل الكلام، وصفي أو النص المترجم.

تحسين الحوار

↑ (الشاشة الرئيسية) < الإعدادات < كل الإعدادات < الوصول العام < تحسين الحوار

زيادة وضوح الحوار والتعليق. متوفر فقط عند تشغيل الحوار الواضح في إعدادات الصوت وعند تعيين بث الصوت إلى AC-4.

إعدادات القفل

تعيين رمز وتغيير الرمز

↑ (الشاشة الرئيسية) < الإعدادات < كل الإعدادات < قفل الأطفال < تعيين رمز وتغيير الرمز

تعيين رمز جديد أو إعادة تعيين تغيير الرمز. يُستخدم رمز قفل الأطفال لتأمين القنوات أو البرامج أو إلغاء تأمينها.

ملاحظة: إذا نسيت رمز PIN، يمكنك تجاوز الرمز الحالي واستخدام 8888 وإدخال رمز جديد.

قفل للبرامج

↑ (الشاشة الرئيسية) < الإعدادات < كل الإعدادات < قفل الأطفال < التصنيف النبوي

تعيين حد أدنى للعرض لمشاهدة البرامج المصنفة.

قفل التطبيق

↑ (الشاشة الرئيسية) < الإعدادات < كل الإعدادات < قفل الأطفال < قفل التطبيق

يمكنك قفل التطبيقات غير المناسبة للأطفال. سيطلب قفل التطبيق بإدخال رمز PIN عند محاولة بدء تشغيل تطبيق مصنف 18 عاماً وما فوق. إن هذا القفل صالح فقط للتطبيقات المصنفة 18 عاماً وما فوق من تطبيقات Philips.

إعدادات المنطقة واللغة

لغة

↑ (الشاشة الرئيسية) < الإعدادات < كل الإعدادات < المنطقة واللغة < اللغة

تغيير لغة قائمة التلفزيون بالرسائل

↑ (الشاشة الرئيسية) < الإعدادات < كل الإعدادات < المنطقة واللغة < اللغة < لغة القائمة

تعيين لغة الصوت المفضلة

↑ (الشاشة الرئيسية) < الإعدادات < كل الإعدادات < المنطقة واللغة < اللغة < الصوت الرئيسي، الصوت الثانوي

بإمكان القنوات التلفزيونية الرقمية أن تبت الصوت بواسطة لغات إضافية وحكية عند بث أحد البرامج. ويمكنك تعيين لغة الصوت الرئيسية ولغة الصوت الثانوية. إذا كان الصوت بإحدى هذه اللغات متوفراً، فسيبدّل التلفزيون إلى هذا الصوت.

تعيين لغة الترجمة المفضلة

↑ (الشاشة الرئيسية) < الإعدادات < كل الإعدادات < المنطقة

بإمكان القنوات الرقمية أن تقدم لغات ترجمات كثيرة لأحد البرامج. ويمكن تعيين لغة ترجمة مفضلة رئيسية ولغة ترجمة مفضلة ثانوية. إذا كانت الترجمات بأحدى هذه اللغات غير متوفرة، فسيعرض التلفزيون الترجمات التي حددتها.

الرمز البريدي

↑ (الشاشة الرئيسية) > الإعدادات > كل الإعدادات > المنطقة واللغة > الرمز البريدي

يهدف نظام الإنذار المبكر (EWS) إلى تحذير الجمهور العام عند اكتشاف الكوارث الطبيعية ضمن منطقة الرمز البريدي.

سيعرض التلفزيون رسائل التحذير /التنبؤات ذات الصلة عند تشغيلها بواسطة جهات البث.

ملاحظة: هذا الخيار مخصص لإندونيسيا فقط.

لوحة مفاتيح جهاز التحكم عن بُعد

↑ (الشاشة الرئيسية) > الإعدادات > كل الإعدادات > المنطقة واللغة > لوحة مفاتيح جهاز التحكم عن بُعد

تغيير لغة جهاز التحكم عن بُعد

↑ (الشاشة الرئيسية) > الإعدادات > كل الإعدادات > المنطقة واللغة > لوحة مفاتيح جهاز التحكم عن بُعد
حدد اللغة التي تفضلها.

تعيين لغة نصوص المعلومات المفضلة

↑ (الشاشة الرئيسية) > الإعدادات > كل الإعدادات > المنطقة واللغة > اللغة > النص الرئيسي، النص الثانوي

تتوفر لدى بعض جهات بث القنوات التلفزيونية الرقمية لغات مختلفة للنص.

الساعة

↑ (الشاشة الرئيسية) > الإعدادات > كل الإعدادات > المنطقة واللغة > الساعة

تصحيح الساعة تلقائياً

↑ (الشاشة الرئيسية) > الإعدادات > كل الإعدادات > المنطقة واللغة > الساعة > الوضع التلقائي للساعة

□ إنَّ الإعداد القياسي لساعة التلفزيون هو تلقائي. تُستَهدَّ معلومات الوقت من معلومات التوقيت العالمي المنسق (UTC) الذي يتم بثه.
□ إذا كانت الساعة غير صحيحة، فيمكنك تعيين ساعة التلفزيون إلى يعتمد على البلد.
□ عند تحديد يعتمد على البلد ، يمكنك ضبط الوقت لكل من تلقائي ، أوالوقت الإنساني ، أوالتوقيت الصيفي.

تصحيح الساعة يدوياً

↑ (الشاشة الرئيسية) > الإعدادات > كل الإعدادات > المنطقة واللغة > الساعة > الوضع التلقائي للساعة > يدوي

↑ (الشاشة الرئيسية) > الإعدادات > كل الإعدادات > المنطقة واللغة > الساعة > التاريخ، الوقت

انتقل إلى القائمة السابقة، وحدد التاريخ والوقت لضبط القيمة.

ملاحظة :

□ إذا لم تكن أيٌّ من الإعدادات التلقائية تعرض الوقت بشكل صحيح، يمكنك تعيين الوقت يدوياً.
□ في حال جدولة تسجيلات من دليل التلفزيون، نوصي بعدم تغيير الوقت والتاريخ يدوياً.

تعيين المنطقة الزمنية أو تعيين إزاحة الوقت لمنطقتك

↑ (الشاشة الرئيسية) > الإعدادات > كل الإعدادات > المنطقة واللغة > الساعة > المنطقة الزمنية

حدد إحدى المناطق الزمنية.

تعيين التلفزيون للانتقال إلى وضع الاستعداد تلقائياً بعد فترة زمنية محددة مسبقاً

↑ (الشاشة الرئيسية) > الإعدادات > كل الإعدادات > المنطقة واللغة > الساعة > موقت السكون.

تعيين التلفزيون للانتقال إلى وضع الاستعداد تلقائياً بعد فترة زمنية محددة مسبقاً. يمكنك باستخدام شريط التمرير تعيين الوقت حتى 180 دقيقة بزيادات

الاتصال السلكي

ما الذي تحتاج إليه

لتوصيل التلفزيون بالإنترنت، أنت بحاجة إلى موجه شبكة مزود باتصال بالإنترنت. استخدم اتصال إنترنت عالي السرعة (نطاق ترددي عريض).

إنشاء الاتصال

↑ (الشاشة الرئيسية) < الإعدادات < كل الإعدادات < الاتصال اللاسلكي والشبكات < الاتصال السلكي أو Wi-Fi < الاتصال بالشبكة < الاتصال السلكي

- 1- وصل الموجه بالتلفزيون بواسطة كبل الشبكة (كابل إيثرنت**).
- 2- تأكد من تشغيل الموجه.
- 3- يحدد التلفزيون باستمرار عن الاتصال بالشبكة.
- 4- عند نجاح الاتصال، تظهر رسالة للإعلام بذلك.

إذا فشل الاتصال، يمكنك التحقق من إعداد DHCP للموجه. يتعين تشغيل DHCP.

**للالتزام بأنظمة EMC، استخدم كبل إيثرنت FTP Cat. 5E ودرج.

12.3

إعدادات الاتصال اللاسلكي والشبكات

عرض إعدادات الشبكة

↑ (الشاشة الرئيسية) < الإعدادات < كل الإعدادات < الاتصال اللاسلكي والشبكات < الاتصال السلكي أو Wi-Fi < عرض إعدادات الشبكة

يمكنك عرض كل إعدادات الشبكة الحالية هنا. عنوان IP وعنوان MAC وقوة الإشارة والسرعة وأسلوب التشفير وغير ذلك.

تكوين الشبكة - P ثابت

↑ (الشاشة الرئيسية) < الإعدادات < كل الإعدادات < الاتصال اللاسلكي والشبكات < الاتصال السلكي أو Wi-Fi < تكوين الشبكة < P ثابت

إذا كنت من المستخدمين المتقدمين وتريد تثبيت شبكتك مع عنوان P ثابت، فيمكنك تعيين التلفزيون إلى عنوان P ثابت.

تكوين الشبكة - تكوين P ثابت

↑ (الشاشة الرئيسية) < الإعدادات < كل الإعدادات < الاتصال اللاسلكي والشبكات < الاتصال السلكي أو Wi-Fi < تكوين P ثابت

- 1- حدد تكوين P ثابت وقم بتكوين الاتصال.
- 2- يمكنك تعيين رقم لعنوان IP أو قناع الشبكة أو العبارة أو DNS 1 أو DNS 2.

التشغيل بواسطة Wi-Fi (WoWLAN)

↑ (الشاشة الرئيسية) < الإعدادات < كل الإعدادات < الاتصال اللاسلكي والشبكات < الاتصال السلكي أو Wi-Fi < التشغيل بواسطة Wi-Fi (WoWLAN)

يمكنك تشغيل هذا التلفزيون من هاتفك الذكي أو من الكمبيوتر اللوحي إذا كان التلفزيون في وضع الاستعداد. يجب تشغيل الإعداد التشغيل مع Wi-Fi (WoWLAN).

الاتصال اللاسلكي والشبكات

12.1

الشبكة المنزلية

للاستفادة من القدرات الكاملة لتلفزيون Philips Smart TV، يجب أن يكون التلفزيون متصلاً بالإنترنت.

قم بتوصيل التلفزيون بشبكة منزلية ذات اتصال إنترنت عالي السرعة. يمكنك توصيل التلفزيون لاسلكياً أو سلكياً بموجه الشبكة.

12.2

الاتصال بالشبكة

الاتصال اللاسلكي

ما الذي تحتاج إليه

لتوصيل التلفزيون بالإنترنت لاسلكياً، أنت بحاجة إلى موجه Wi-Fi مزود باتصال بالإنترنت. استخدم اتصال إنترنت عالي السرعة (نطاق ترددي عريض).



إنشاء الاتصال - لاسلكي

↑ (الشاشة الرئيسية) < الإعدادات < كل الإعدادات < الاتصال اللاسلكي والشبكات < الاتصال السلكي أو Wi-Fi < الاتصال بالشبكة < الاتصال اللاسلكي

1- في لائحة الشبكات التي تم العثور عليها، حدد الشبكة اللاسلكية التي تريدها. إذا لم تكن شبكتك مدرجة في اللائحة لأن اسم الشبكة مخفي (لقد أوقفت تشغيل بث SSID للموجه)، فحدد إضافة شبكة جديدة لإدخال اسم الشبكة بنفسك.

2- أدخل فتاح التشفير. إذا سبق أن تم إدخال مفتاح التشفير لهذه الشبكة، فيمكنك تحديد OK لإنشاء الاتصال على الفور.

3- عند نجاح الاتصال، تظهر رسالة للإعلام بذلك.

تشغيل Wi-Fi أو إيقاف تشغيلها

↑ () < كل الإعدادات < الاتصال اللاسلكي والشبكات < الاتصال السلكي أو Wi-Fi < / Wi-Fi

عارض الوسائط الرقمية - DMR

↑ (الشاشة الرئيسية) < الإعدادات < كل الإعدادات < الاتصال اللاسلكي والشبكات < الاتصال السلكي أو Wi-Fi < عارض الوسائط الرقمية - DMR
إذا تعذر تشغيل ملفات الوسائط على التلفزيون، فتأكد من تشغيل عارض الوسائط الرقمية. يكون عارض الوسائط الرقمية قيد التشغيل، كإعداد مصنع.

تشغيل اتصال Wi-Fi

↑ (الشاشة الرئيسية) < الإعدادات < كل الإعدادات < الاتصال اللاسلكي والشبكات < الاتصال السلكي أو Wi-Fi < تشغيل / إيقاف تشغيل Wi-Fi
يتمكنك تشغيل اتصال Wi-Fi أو إيقاف تشغيله على التلفزيون لديك.

إعادة ضبط اتصالات انعكاس الشاشة

↑ (الشاشة الرئيسية) < الإعدادات < كل الإعدادات < الاتصال اللاسلكي والشبكات < الاتصال السلكي أو Wi-Fi < إعادة ضبط اتصالات انعكاس الشاشة

امسح قائمة الأجهزة المتصلة والمحظورة التي يتم استخدامها مع انعكاس الشاشة.

اسم شبكة التلفزيون

↑ (الشاشة الرئيسية) < الإعدادات < كل الإعدادات < الاتصال اللاسلكي والشبكات < الاتصال السلكي أو Wi-Fi < اسم شبكة التلفزيون
عند توفر أكثر من جهاز تلفزيون واحد على الشبكة المنزلية، يمكنك منح التلفزيون اسماً فريداً.

إعدادات Netflix

↑ (الشاشة الرئيسية) < الإعدادات < كل الإعدادات < الاتصال اللاسلكي والشبكات < الاتصال السلكي أو Wi-Fi < إعدادات Netflix
باستخدام إعدادات Netflix، يمكنك عرض رقم ESN أو إلغاء تنشيط جهاز Netflix.

مسح ذاكرة إنترنت

↑ (الشاشة الرئيسية) < الإعدادات < كل الإعدادات < الاتصال اللاسلكي والشبكات < الاتصال السلكي أو Wi-Fi < مسح ذاكرة الإنترنت
باستخدام مسح ذاكرة إنترنت، تقوم بمسح إعدادات تسجيل خادم Philips وإعدادات التصنيف الأبوي، وعهديات تسجيل الدخول إلى تطبيق متجر الفيديو، وكل مفصلات معرض التطبيقات من Philips، والعلامات المرجعية للإنترنت، والمحفوظات. يمكن أيضاً لتطبيقات MHEG التفاعلية أن تحفظ ما يُعرف باسم "ملفات تعريف الارتباط " في تلفزيونك. وسوف يتم مسح هذه الملفات أيضاً.

Bluetooth

↑ (الشاشة الرئيسية) < الإعدادات < كل الإعدادات < الاتصال اللاسلكي والشبكات < Bluetooth
يتمكنك الاتصال بجهاز لاسلكي مزود بتقنية Bluetooth أو فصله أو إزالته.

تلفزيون ذكي

13.1

إعداد TV Smart

في المرة الأولى التي تفتح فيها Smart TV، ستحتاج إلى تكوين الاتصال. اقرأ البنود والشروط ووافق عليها للمتابعة.

إن صفحة بدء Smart TV هي رابطك إلى الإنترنت. يمكنك تأجير أفلام عبر إنترنت أو قراءة الصحف أو مشاهدة مقاطع الفيديو والاستماع إلى الموسيقى أو التسوق عبر الإنترنت أيضاً أو مشاهدة البرامج التلفزيونية عندها تريد ذلك باستخدام تطبيق التلفزيون عبر الإنترنت.

فتح Smart TV

افتح صفحة بدء Smart TV. اضغط على Smart TV.

أو يمكنك الضغط على (الشاشة الرئيسية) > التطبيقات وحدد Smart TV واضغط على OK.

فيتمصل التلفزيون بالإنترنت ويفتح صفحة بدء Smart TV. قد يستغرق ذلك بضع ثوانٍ.

إغلاق Smart TV

للإغلاق صفحة بدء Smart TV، اضغط على EXIT.

لا تتحمل شركة TP Vision Europe B.V. يتعلق ما في مسؤولية أي . بالمحتوى الذي يقدمه موفرو خدمة المحتوى وجودته.

13.2

صفحة بدء TV Smart

تطبيقاتك

يمكنك تشغيل التطبيقات من صفحة بدء Smart TV.

إنترنت

يفتح تطبيق الإنترنت شبكة الإنترنت على التلفزيون.

على التلفزيون، يمكنك عرض أي موقع ويب على الإنترنت لكن معظم المواقع غير مصممة لشاشة التلفزيون.

- لا تتوفر بعض المكونات الإضافية (على سبيل المثال الخاصة بعرض الصفحات أو مقاطع الفيديو) على التلفزيون لديك.

- يتم عرض صفحات الإنترنت كصفحة واحدة في كل مرة وفي وضع الشاشة الكاملة.

13.3

معرض التطبيقات

افتح معرض التطبيقات في Smart TV لاستعراض التطبيقات. مجموعة مواقع الويب المصممة للتلفزيون الذي تستخدمه.

ابحث عن التطبيق لمقاطع فيديو YouTube أو صحيفة وطنية أو ألبوم صور عبر الإنترنت وغير ذلك. تتوفر تطبيقات لتأجير فيديو من متجر تأجير الفيديو عبر إنترنت وتطبيقات لمشاهدة البرامج التي فانتك ومشاهدتها. إذا لم يتضح معرض التطبيقات ما تبحث عنه، فاستعرض الويب وتصفح إنترنت على التلفزيون.

البحث

باستخدام البحث، يمكنك البحث في معرض التطبيقات عن التطبيقات ذات الصلة.

أدخل كلمة رئيسية في الحقل النصي، ثم حدد واضغط على OK لبدء البحث.

13.4

فيديو عند الطلب

فيديو عند الطلب

↑ (الشاشة الرئيسية) > التطبيقات > فيديو عند الطلب

يمكنك استئجار الأفلام من متجر تأجير فيديو متاح عبر الإنترنت. يتوفر التطبيق في الاتحاد الروسي والمند فقط.

Ambilight

14.1

نمط Ambilight

↑ (الشاشة الرئيسية) < الإعدادات < كل الإعدادات < Ambilight < نمط Ambilight

يؤكد تحديد طريقة اتباع Ambilight أو حدي إيقاف تشغيل للإيقاف تشغيل Ambilight.

اتباع الفيديو

↑ (الشاشة الرئيسية) < الإعدادات < Ambilight < نمط Ambilight < اتباع الفيديو

حدد أحد الأنماط التي تتبع ديناميكيات الصورة على شاشة التلفزيون الخاص بك.

- قياسي - مثالي للمشاهدة التلفزيونية يوماً بعد يوم
- طبيعي - لاتباع الصورة أو الصوت بشكل حقيقي قدر الإمكان
- رياضية - مثالي للبرامج الرياضية
- زاهي - مثالي لظروف الإضاءة الساطعة
- ألعاب - مثالي للألعاب

اتباع الصوت

↑ (الشاشة الرئيسية) < الإعدادات < كل الإعدادات < Ambilight < نمط Ambilight < اتباع الصوت

حدد أحد الأنماط التي تتبع ديناميكيات الصوت.

- شعاع ضوئي - يمزج ديناميكيات الصوت مع ألوان الفيديو
- قديم - يستند إلى ديناميكيات الصوت
- إيقاع - يستند إلى ديناميكيات الصوت

إضاءة الغرفة

↑ (الشاشة الرئيسية) < الإعدادات < كل الإعدادات < Ambilight < نمط Ambilight < إضاءة الاسترخاء

حدد أحد أنماط الألوان المهيمنة مسبقاً.

- دهر بركانية - تغييرات ألوان حمر
- ماء عذبة - تغييرات ألوان زرقاء
- مناظر طبيعية - تغييرات ألوان خضراء

□ أبيض دافئ - تغييرات ألوان بيضاء دافئة

□ لون مخصص - لون ثابت من اختيارك. لتحديد لون إضاءة Ambilight الثابتة، انتقل إلى ↑ (الشاشة الرئيسية) < الإعدادات < كل الإعدادات < Ambilight < لون مخصص واختر لوناً تحبّه.

اتباع العلم

↑ (الشاشة الرئيسية) < الإعدادات < كل الإعدادات < Ambilight < نمط Ambilight < اتباع العلم

حدد أحد أنماط العلم المهيمنة مسبقاً.

اتباع التطبيق

↑ (الشاشة الرئيسية) < الإعدادات < Ambilight < نمط Ambilight < اتباع التطبيق

تتوفر هذه الوظيفة عندما تتحكم بنمط Ambilight بواسطة تطبيق.

14.2

Ambilight+hue

تكوين مصابيح تدرج اللون

الخطوة 1 - الشبكة

↑ (الشاشة الرئيسية) < الإعدادات < كل

الإعدادات < Ambilight < Ambilight + hue < تكوين مصابيح تدرج اللون

في الخطوة الأولى، سوف تقوم بتجهيز التلفزيون للعثور على Philips Hue Bridge. يجب أن يستخدم كل من Philips Hue والتلفزيون الشبكة نفسها.

الإعدادات

- 1 - قم بتوصيل Philips Hue Bridge بالطاقة.
- 2 - قم بتوصيل Philips Hue Bridge بالهوية نفسه الذي تستخدمه للتلفزيون □ استخدم كبل إيثرنت للتوصيل.
- 3 - قم بتشغيل مصابيح Hue.

لبدء التكوين □

1 - اضغط على ↑ (الشاشة الرئيسية) < الإعدادات < كل الإعدادات < Ambilight < Ambilight + hue < تكوين مصابيح تدرج اللون.

2 - حدد بدء النواضغ على OK. سيبحث التلفزيون عن Philips Hue Bridge. إذا لم يكن التلفزيون متصلاً بالشبكة بعد، فسيبدأ بإعداد الشبكة أولاً. إذا ظهر Philips Hue Bridge في القائمة.

لمزيد من المعلومات حول توصيل التلفزيون بالشبكة المنزلية، في تعليمات، اضغط على المفتاح الملون — الكلمات الرئيسية وابحث عن إعدادات الشبكة.

الخطوة 2 - Bridge Hue

في الخطوة التالية، ستقوم بربط التلفزيون بـ Philips Hue Bridge. يمكن ربط التلفزيون بجهاز Hue Bridge واحد فقط.

لربط Hue Bridge □

1 - مع اتصال التلفزيون بالشبكة المنزلية، ستظهر أجهزة Hue Bridge المتوفرة. إذا لم يعثر التلفزيون على جهاز Hue Bridge بعد، فيمكنك تحديد مسح مرة أخرى والضغط على OK.

إذا عثر التلفزيون على جهاز Hue Bridge الوحيد لديك، فحدد اسم جهاز Hue Bridge واضغط على OK.

إذا كان لديك أكثر من جهاز Hue Bridge متوفر، فحدد جهاز Hue Bridge الذي تريد استخدامه واضغط على OK.

2 - حدد بدء واضغط على OK.

3 - الآن انتقل إلى Philips Hue Bridge واضغط على زر الارتباط في وسط الجهاز. سيؤدي ذلك إلى ربط Hue Bridge بالتلفزيون. يجب إجراء ذلك في غضون 30 ثانية. سيؤكد التلفزيون ما إذا كان هناك ارتباط حالي بين Hue Bridge والتلفزيون أم لا.

4 - حدد OK واضغط على OK.

بعد ربط Philips Hue bridge بالتلفزيون، انتقل إلى صفحة مصابيح Hue.

عرض الإعداد الحالي ل hue +Ambilight والشبكة وجهاز Bridge والهصابج.

↑ (الشاشة الرئيسية) < الإعدادات < كل
الإعدادات < Ambilight < hue +Ambilight < إعادة تعيين التكوين
إعادة تعيين الإعداد الحالي ل hue +Ambilight.

14.3

إعدادات Ambilight المتقدمة

السطوع

↑ (الشاشة الرئيسية) < الإعدادات < كل
الإعدادات < Ambilight < متقدم < السطوع
اضغط على سهم ^ (أعلى) أو v (أسفل) لتعيين مستوى
سطوع Ambilight.

الإشباع

↑ (الشاشة الرئيسية) < الإعدادات < كل
الإعدادات < Ambilight < متقدم < الإشباع
اضغط على سهم ^ (أعلى) أو v (أسفل) لتعيين مستوى إشباع Ambilight.

لون الحائط

↑ (الشاشة الرئيسية) < الإعدادات < كل
الإعدادات < Ambilight < متقدم < لون الجدار
□ جعل تأثير لون الجدار في ألوان Ambilight محايداً
□ حدد لون الجدار خلف التلفزيون وسيعدّل التلفزيون ألوان Ambilight لتظهر
بالشكل المخصص لها.

إيقاف تشغيل التلفزيون

↑ (الشاشة الرئيسية) < الإعدادات < كل
الإعدادات < Ambilight < متقدم < إيقاف تشغيل التلفزيون
يمكنك تعيين Ambilight بحيث يتوقف عن التشغيل على الفور أو يتلاشى
ببطء عند إيقاف تشغيل التلفزيون. يمكنك التلاشي البطيء بعض الوقت لتشغيل
الأضواء في غرفة المعيشة.

14.4

وضع Light Lounge

يتيح لك وضع Light Lounge في التلفزيون تشغيل Ambilight عندها
يكون التلفزيون في وضع الاستعداد. وذلك حتى تتمكن من إضاءة غرفتك
باستخدام Ambilight.

بعد تحويل التلفزيون إلى وضع الاستعداد والرغبة في تشغيل Ambilight
lounge light، اتبع الخطوات التالية:

- 1 اضغط على الزر *ambilight*.
- 2 بعد الضغط على الزر *ambilight*، سيتم تشغيل Ambilight lounge light.
- 3 اضغط على الزر *ambilight* مرة أخرى إذا كنت ترغب في التغيير إلى تأثير إضاءة مختلف.
- 4 لإيقاف تشغيل Ambilight lounge light، اضغط على الزر *ambilight*.

الخطوة 3 - مصابيح Hue

في الخطوة التالية، سوف تحدد مصابيح Philips Hue التي
ستتبع Ambilight.
يمكنك تحديد 9 مصابيح Philips Hue كحد أقصى
ل hue +Ambilight .

لتحديد البصيلات ل hue +Ambilight □

- 1 في القائمة، مَيِّز المصابيح التي ستتبع Ambilight. لتعيين مصباح، حدد اسم
المصباح واضغط على OK. عند قيامك بتعيين مصباح، سوف يوهض المصباح مرة
واحدة.
- 2 عند الانتهاء، حدد OK واضغط على OK.

الخطوة 4 - تكوين المصباح

في الخطوة التالية، ستقوم بتكوين كل مصباح Hue من Philips.
لتكوين كل مصباح Hue □

- 1 حدد مصباحاً لتكوينه واضغط على OK. يوهض المصباح الذي حددته.
 - 2 حدد بدء واضغط على OK.
 - 3 أولاً حدد المكان الذي وضعت فيه المصباح بالنسبة إلى التلفزيون. سيؤدي
تعيين إعداد الزاوية الصحيح إلى إرسال لون Ambilight الصحيح إلى المصباح.
حدد شريط التهرير لضبط الموضع.
 - 4 ثانياً، حدد المسافة بين المصباح والتلفزيون. وكلما ابتعدت عن التلفزيون،
أصبح لون Ambilight خافتاً أكثر. حدد شريط التهرير لضبط المسافة.
 - 5 أخيراً، قم بتعيين سطوع المصباح. حدد شريط التهرير لضبط السطوع.
 - 6 للإيقاف عملية تكوين هذا المصباح، حدد OK واضغط على OK.
 - 7 في قائمة تكوين hue +Ambilight، يمكنك اتباع الخطوات نفسها لكل
مصباح.
 - 8 عند الانتهاء من تكوين كل مصابيح hue +Ambilight،
حدد إنهاء واضغط على OK.
- أصبحت ميزة hue +Ambilight جاهزة للن للاستخدام.

إعدادات hue+Ambilight

↑ (الشاشة الرئيسية) < الإعدادات < كل
الإعدادات < Ambilight < hue +Ambilight < إيقاف التشغيل
إيقاف تشغيل hue +Ambilight

↑ (الشاشة الرئيسية) < الإعدادات < كل
الإعدادات < Ambilight < hue +Ambilight < غوص

اضغط على سهم ^ (أعلى) أو v (أسفل) لضبط دقة ومتابعة مصابيح تدرج
الالوان ل Ambilight.

↑ (الشاشة الرئيسية) < الإعدادات < كل
الإعدادات < Ambilight < hue +Ambilight < Lounge
hue +light

إذا قمت بتثبيت hue +Ambilight، فيمكنك السماح لمصابيح hue
بمتابعة Lounge Light من Ambilight. ستوسع مصابيح Philips
لتدرج الالوان تأثير Lounge Light في كل أنحاء الغرفة.

↑ (الشاشة الرئيسية) < الإعدادات < كل
الإعدادات < Ambilight < hue +Ambilight < عرض التكوين

حتى تتطفي النضوء. قد تحتاج إلى الضغط على الزر *ambilight* بضع مرات.

Netflix

إذا كان لديك اشتراك عضوية في Netflix ، فيمكنك استخدام Netflix على هذا التلفزيون. يجب أن يكون التلفزيون متصلاً بالإنترنت.

افتح Netflix ، اضغط على **NETFLIX** لفتح تطبيق Netflix . يهكنك فتح Netflix فوراً من تلفزيون في وضع الاستعداد.

www.netflix.com

Amazon Prime Video

بفضل عضوية Amazon prime ، يمكنك الوصول إلى آلاف الأفلام والبرامج التلفزيونية الرائجة، بما فيها Prime Originals الحصرية.

اضغط على رمز التطبيق لفتح تطبيق Amazon Prime Video . يجب أن يكون التلفزيون متصلاً بالإنترنت للاستخدام التطبيق. لمزيد من المعلومات حول Amazon Prime Video ، يرجى زيارة الموقع www.primevideo.com

YouTube

يوفر YouTube منصةً للاتصال بالعالم. شاهد واكتشف مقاطع فيديو شهيرة تم تحويلها بواسطة مستخدمي YouTube حول العالم. استخدم تطبيق YouTube للاستكشاف أحدث الموضوعات حول الموسيقى والأخبار والمزيد.

اضغط على رمز التطبيق لفتح تطبيق YouTube. يجب أن يكون التلفزيون متصلاً بالإنترنت لاستخدام التطبيق. لمزيد من المعلومات حول YouTube، يرجى زيارة الموقع www.youtube.com.

النولى تهكين ههارة " Philips SAPHI Smart TV Voice Control ".
أهه الخطوة الثانية، فنتيح ربط حساب Amazon الخاص بك، وتعمل الخطوة
الأخيرة على اكتشاف الأجهزة
- 6 في نهاية شاشة الإعداد، يهكنك تحديدم للبدء في استخدام Alexa.

Alexa

18.1

حول Alexa

يدعم التلفزيون لديك عمليات التحكم الصوتي عبر Alexa من * Amazon.

حول Alexa

Alexa عبارة عن خدمة صوتية قائمة على السحابة وهتوفرة على أجهزة Alexa Echo من Amazon والأجهات المصنعة الأخرى للأجهز. عند تشغيل Alexa على التلفزيون الخاص بك، يهكنك تشغيل / إيقاف تشغيل التلفزيون وتغيير القنوات وتغيير مستوى الصوت والهزيد من الأمور الأخرى.

للتحكم بالتلفزيون الخاص بك باستخدام Alexa، ستحتاج إلى ها يلي...

□ Smart TV من Philips الذي يدعمر Alexa

□ حساب Amazon

□ تطبيق Alexa* (إصدار الهاتف الههول / الكهبيوتر اللوحي)

□ اتصال شبكة لاسلكية أو سلكية

حول Alexa Skill

تقوم Alexa باستخدام Alexa Skills لتهديد عمليات التحكم الصوتي. تصنيف Skills قدرات جديدة للاستهتاع بتجربة ومخصصة أكثر بواسطة التلفزيون المهكن للاستخدام Alexa. يهكنك العثور على ههارة " Philips SAPHI Smart TV Voice Control " في متجر Alexa Skills، وهي توفر الكثير من أوامر التحكم الصوتي الهتوافقة مع Philips Smart TV من Philips.

* لا تتوفر خدمة Alexa بكل اللغات وفي كل البلدان. إن Amazon

Alexa وكل الشعارات ذات الصلة هي علامات تجارية

لشركة Amazon.com, Inc. لها التابعة الشركات أو .

وملاحظة: قد تعتمد أنهاط Ambilight المهتمة على طرازات تلفزيون معينة. يرجى اللطلاع على دليل المهتخدم الخاص بالتلفزيون لهعرفة أنهاط Ambilight المهتمة.

18.2

استخدام Alexa

للاستخدام Alexa، يتعين عليك أولاً إعداد خدمة وكيل Alexa على Smart TV من Philips. ابدأ الإعداد بتشغيل تطبيق "Amazon Alexa" من الشاشة الرئيسية للتلفزيون. اتبع التعليمات وأكمل الخطوات التالية:
- حدد اسمًا لـ Smart TV الخاص بك حتى تتعرف عليه Alexa.
- حدد حساب Amazon وسجل الدخول.
- ارجع إلى ههه الههارة في تطبيق Alexa على هاتفك لتوكينها وربط الحسابات واكتشاف أجهزتك.
- ارجع إلى التلفزيون الخاص بك للإكمال الإعداد.

إعداد Alexa على التلفزيون

1- اضغط على 🏠 الشاشة الرئيسية وافتح تطبيق "Amazon Alexa".
2- أنت بحاجة إلى تطبيق Alexa المرافق (على الجهاز الههول أو إصدار الويب) للبدء الإعداد.

3- اتبع التعليمات الظاهرة على الشاشة للموافقة على شروط سياسة الخصوصية وتسوية تلفزيونك وتسجيل الدخول إلى حساب Amazon الخاص بك. يجب توفر حساب Amazon للإقران بـ Alexa على جهاز التلفزيون الخاص بك.

4- على جهازك الههول، سجل الدخول بواسطة حساب Amazon نفسه الموجود في تطبيق Amazon Alexa المرافق.

5- أكمل الخطوات التالية في تطبيق Amazon Alexa المرافق. تتيح الخطوة

Freeview Plus

حول Freeview Plus

حصل هذا التلفزيون على اعتماد Freeview Plus.



توفر خدمة Freeview Plus * إمكانية الوصول إلى المحتوى والخدمات من شبكات Freeview. تقدم خدمة Freeview Plus دليل البرامج الإلكتروني لأكثر من 7 أيام، وخدمة Catch Up TV المتوفرة على شاشة التلفزيون بالإضافة إلى بعض النماذج والقدرة على تعيين التذكيرات والبرامج المفضلة. تتوفر خدمة Freeview Plus عبر الضغط على الزر الأخضر على جهاز التحكم عن بعد.

تستخدم خدمة Freeview Plus * تقنية HbbTV التي تجمع ما بين البث والنطاق الترددي العريض. لاستخدام هذه الخدمة، تحتاج إلى اتصال إنترنت. تسري رسوم وشروط استخدام البيانات.

إن Freeview Plus * عبارة عن خدمة تلفزيونية جديدة توفر دليل برامج إلكترونيًا ومتطورًا بالإضافة إلى إمكانية وصول سلسلة إلى ميزة Catch Up TV من شبكات البث الفضائي الهجائي بمجرد ضغط زر بسيطة. تقدم خدمة Freeview Plus للاستخدام تجربة لا مثيل لها وتضع البث التلفزيوني الهجائي في طليعة الأعمال الابتكارية بفضل خدمات تشمل:

- خدمة EPG سهلة الاستخدام لمدة 7 أيام
- تتوفر كل محتويات Catch Up TV على شاشة التلفزيون
- التوصيات المخصصة
- القدرة على التصفح بالنوع والبحث عن البرامج للأيام الـ 7 القادمة
- وظيفة المفضلة مع تذكيرات بالبرامج المباشرة وبرنامج Catch Up

تشغيل Plus Freeview

ما تحتاج إليه

- تحتاج إلى اتصال إنترنت عالي السرعة (نطاق ترددي عريض) بالتلفزيون

لتشغيل Freeview Plus

عند مشاهدة التلفزيون، سوف ترى باختصار مطالبة في الجزء العلوي اليمين من الشاشة.

□ اضغط على مفتاح اللون **■** على وحدة التحكم عن بعد لتشغيل Freeview Plus.

□ اتبع التعليمات التي تظهر على الشاشة واستخدم مفاتيح الألوان ومفاتيح النسمم وزر OK للانتقل.

تستخدم خدمة Freeview Plus * تقنية HbbTV التي تجمع ما بين البث والنطاق الترددي العريض. لاستخدام هذه الخدمة، تحتاج إلى اتصال إنترنت. تسري رسوم وشروط استخدام البيانات.

اعثر على مزيد من المعلومات على www.freeview.com.au

Freeview On Demand

نبذة عن Demand On Freeview

حصل هذا التلفزيون على اعتماد Freeview New Zealand.



إن Freeview On Demand عبارة عن منصة للبث التلفزيوني مقدمة من Freeview New Zealand. يجمع عروضاً وأفلاماً رائعة ومجانية عند الطلب، بما فيها البرامج التلفزيونية الاستلاحاقية والبرامج الحصرية عند الطلب، كل ذلك في مكتبة واحدة. تقدم Freeview On Demand أيضاً الميزات الإضافية التالية:

- دليل مُصغَّر
- دليل تلفزيوني لمدة 8 أيام
- محفوظات المشاهدات الأخيرة
- محتوى مشهور ومميز
- اكتشاف المحتوى حسب النوع والقناة
- البحث حسب العنوان عبر جميع هوفي المحتويات
- تسجيل الدخول الموحد إلى حساب Freeview الخاص بك للوصول إلى المحتويات التي يقدمها العديد من هوفي المحتويات

تشغيل Demand On Freeview

قم بتوصيل التلفزيون بكل من هوائي UHF جاهل إنترنت عالي السرعة (سواء عريض النطاق أو ألياف) للوصول إلى Freeview On Demand حدد رمز On Demand من دليل Freeview المُصغَّر لبدء استكشاف التلفزيون والفلما المجانية؛ أو اضغط على الزر أخضر اللون على جهاز التحكم بعد.

Select to access FREEVIEW ON DEMAND



يتر عرض دليل Freeview المُصغَّر أسفل الشاشة كل مرة تقوم فيها بتغيير القناة. يمكنك أيضاً الضغط على مفتاح السهم على جهاز التحكم عن بعد لعرض الدليل المُصغَّر.

* تستخدم Freeview On Demand تقنية HbbTV التي تجمع بين البث والنطاق الترددي العريض. يلزم توفر هوائي للتلفزيون واتصالات بالإنترنت. تنطبق

الخواص البيئية

21.1

نهاية الاستخدام

التخلص من المنتجات القديمة والبطاريات

تم تصميم منتج وتصنيعه من مواد ومكونات عالية الجودة يمكن إعادة تصنيعها وإعادة استخدامها.



عند إرفاق رمز الحاوية المدمولة هذ بالمنتج، فهذا يعني أن الإرشاد الأوروبي 2012/EU/19 يشمل هذا المنتج.



يُرجى الاطلاع على نظام التجميع المحلي المنفصل لكل من المنتجات الإلكترونية والكهربائية.

يُرجى العمل وفق القوانين المحلية وعدم التخلص من المنتجات القديمة مع النفايات المنزلية العادية. فالتخلص من المنتج القديم بطريقة صحيحة يساعد على منع حدوث تبعات سلبية محتملة تؤثر في البيئة وصحة الإنسان.

يحتوي منتجك على بطاريات يشملها الإرشاد الأوروبي 2006/EC/66، والتي لا يمكن أن يتم التخلص منها مع النفايات المنزلية العادية.



يُرجى الاطلاع على القوانين المحلية المتعلقة بنظام التجميع المنفصل للبطاريات. يساعد التخلص من البطاريات بطريقة صحيحة على منع حدوث تبعات سلبية محتملة تؤثر في البيئة وصحة الإنسان.

HDMI - UHD

↑ (الشاشة الرئيسية) < الإعدادات < الإعدادات العامة < مصادر الإدخال < HDMI (الهندسة) < HDMI Ultra HD

يمكن أن يعرض هذا التلفزيون إشارات Ultra HD . قد لا تتعرف بعض الأجهزة - المتصلة بـ HDMI - على تلفزيون مزود بـ Ultra HD وقد لا تعول على نحو صحيح أو قد تعرض صورة مشوشة أو صوتاً مشوشاً.

لتجنب قصور أداء هذا الجهاز، يمكنك تعيين جودة الإشارة على مستوى يلائم الجهاز. إذا لم يستخدم الجهاز إشارات Ultra HD ، فيمكنك إيقاف تشغيل Ultra HD للاتصال HDMI هذا.

□ يسمح الإعداد التالي بإشارات 4:4:4 RGB أو YCbCr (50 هرتز أو 60 هرتز) كحد أقصى.

□ يسمح الإعداد بقياسي إشارات 4:4:4 YCbCr 2:0:0 بدقة تصل إلى Ultra HD (50 هرتز أو 60 هرتز) كحد أقصى.

22.5

دقة الإدخال المعتمدة - الكمبيوتر

- 640 × 480 - 60 هرتز
- 800 × 600 - 60 هرتز
- 1024 × 768 - 60 هرتز
- 1280 × 800 - 60 هرتز
- 1280 × 960 - 60 هرتز
- 1280 × 1024 - 60 هرتز
- 1366 × 768 - 60 هرتز
- 1440 × 900 - 60 هرتز
- 1920 × 1080 - 60 هرتز
- 3840 × 2160 - 60 هرتز

ملاحظة: للإدخال HDMI فقط

22.6

الصوت

- أداة محاكاة ظاهرية من Dolby Atmos®
- Clear Dialogue
- صوت بتقنية الذكاء الاصطناعي (A.I.)
- موازن بـ 5 نطاقات
- طاقة الإخراج (RMS): 20 واط
- Audio® Dolby
- DTS®-HD

22.7

الوسائط المتعددة

التوصيلات

- USB 2.0 / USB 3.0
- Ethernet LAN RJ-45
- Wi-Fi 802.11n (مدمج)
- أنظمة ملفات USB المعتمدة
- NTFS FAT

تنسيقات التشغيل:

□ برنامج ترميز الفيديو: AVI , MKV , H.264/MPEG-4 AVC
 □ HEVC , VP9 , WMV9/VC1 , MPEG4 , MPEG2 , MPEG1 , H.265 ()

الخواص

22.1

الطاقة

إن مواصفات المنتج عرضة للتغيير من دون إشعار مسبق. للحصول على مزيد من التفاصيل المتعلقة بمواصفات هذا المنتج، يمكنك زيارة الموقع www.philips.com/TVsupport

الطاقة

- مأخذ الطاقة الكهربائية: تيار متناوب 110-240 فولت + 10- / بالهولندية
- درجة الحرارة المحيطة: من 5 إلى 35 درجة مئوية

22.2

الاستقبال

- دخل الهوائي: 75 أوم كبل محوري (IEC75)
- نطاقات الموالف: VHF , UHF , Hyperband
- DVB : DVB-T2
- تشغيل الفيديو التناظري: PAL , SECAM
- تشغيل الفيديو الرقمي: ISO/IEC 13818-2 (MPEG2 SD/HD)
- ISO/IEC 14496-10 (MPEG4 SD/HD) ,
- تشغيل الصوت الرقمي (ISO/IEC 13818-3)

22.3

دقة الشاشة

حجم الشاشة القطري

- 55 PUT7805 : 139 سم / بوصة
- 65 PUT7805 : 164 سم / بوصة
- 70 PUT7805 : 178 سم / بوصة

دقة الشاشة

□ 3840 × 2160

22.4

دقة الإدخال المعتمدة - الفيديو

توقيت الدعر

يتضمن توقيت دعر الفيديو أيضاً معدل الحقل / الإطار 23,976 هرتز و 29,97 هرتز و 59,94 هرتز.

HDMI

- 480 i
- 480 p
- 576 i
- 576 p
- 720 p
- 1080 i
- 1080 p
- 3840 × 2160 p - 24 هرتز, 25 هرتز, 30 هرتز, 50 هرتز, 60 هرتز

□ ضغط / فك ضغط الصوت : WMA AAC WAV MP3 (v2 حتى v9.2) و WMA-PRO (v9 v10)
□ الترميزات:
- التنسيق : TXT , ASS , SUB , SSA , SMI , SRT
- ترميز النحرف: أوروبا الغربية، التركية، أوروبا الوسطى، السيريلية، اليونانية، UTF-8 (Unicode)، العربية، العربية، البلطيق
□ الحد الأقصى لمعدل البيانات المدعوم :
□ يتم دعم MPEG-4 AVC (H.264) لغاية المستوى 5,1 من ملف التعريف العالي بمعدل 30 ميجابايت في الثانية
□ يتم دعم H.265 (HEVC) لغاية المستوى 5,1 من ملف التعريف / Main 10 بمعدل 40 ميجابايت في الثانية
□ يتم دعم VC-1 لغاية المستوى 3 من ملف التعريف المتقدم
□ برنامج ترميز الصور : HEIF BMP PNG GIF JPEG والصور بنطاق 360 درجة

Wi-Fi Certified

هذا التلفزيون معتمد من Wi-Fi.

برامج خادم الوسائط المعتمدة

□ يمكنك استخدام أي برامج لخادم الوسائط المعتمدة من DLNA V1.5.

□ يمكنك استخدام تطبيق Philips TV Remote App (iOS)

(Android) على أجهزة الهواتف المحمولة.

قد يختلف النداء وفقاً للإمكانيات جهاز الهاتف المحمول والبرامج المستخدمة.

22.8

إمكانية الاتصال

جانب التلفزيون

□ CVBS : CVBS ، صوت يسار / يمين

□ USB 2 : USB 3.0

□ إدخال 3 HDMI : HDR - UHD

□ سماعات الرأس: وأخذ ستيريو صغير 3,5 مم

جهة التلفزيون السفلى

□ إخراج الصوت الرقمي: بصري

□ USB 1 : USB 2.0

□ شبكة LAN : RJ45

□ هوائي (75 أوم)

□ إدخال 1 HDMI : HDR - UHD - ARC

□ إدخال 2 HDMI : HDR - UHD

استكشاف الأخطاء وإصلاحها

23.1

تلهجات

إذا تعذّر عليك العثور على حل لمشكلة التلفزيون في استكشاف الأخطاء وإصلاحها، فيمكنك استخدام **الكلوات الرئيسية** في تلهجات < دليل المستخدم للعثور على المعلومات التي تبحث عنها. حدد كلمة رئيسية للانتقال إلى الصفحة ذات الصلة في دليل المستخدم.

إذا لم تجد النجوبة في دليل المستخدم، فيمكنك الانتقال إلى موقع الدعم التابع لشركة Philips.

لحل أي مشكلة تتعلق بتلفزيون Philips، بإمكانك مراجعة قسم الدعم عبر الإنترنت. ويملكك تحديد لغتك وإدخال رقم طراز المنتج.

انتقل إلى www.philips.com/TVsupport.

على موقع الدعم، يمكنك العثور على رقم الهاتف الخاص ببلدك للاتصال بنا، كما يمكنك العثور على الإجابات على الأسئلة المتداولة. في بعض البلدان، يمكنك الدردشة مع أحد المتعاونين معنا وطرح أسئلتك عليه مباشرة أو عبر البريد الإلكتروني.

يملكك تنزيل برنامج التلفزيون الجديد أو الدليل لقراءته على الكمبيوتر.

23.3

جهاز تحكّر عن بعد

لا يستجيب التلفزيون لجهاز التحكّر عن بعد

- يتطلب بدء تشغيل التلفزيون بعض الوقت. خلال هذا الوقت، لن يستجيب التلفزيون لجهاز التحكّر عن بعد أو عناصر تحكّر التلفزيون. وهذا سلوك عادي.
- قد تكون بطاريات جهاز التحكّر عن بعد فارغة. فاستبدلها ببطاريات جديدة.

23.4

القنوات

لم يتم العثور على أي قنوات رقمية أثناء التثبيت

- تحقق مما إذا تم توصيل التلفزيون بالهوائي أو إذا استخدم إشارة موثوقة وتحقق من توصيلات الكبل.
- تحقق من توفر قنوات رقمية في البلد الذي تريد تثبيت التلفزيون فيه.
- تحقق مما إذا حددت نظام DVB (بث الفيديو الرقمي) الصحيح.
- أعد تنفيذ عملية التثبيت وتحقق مما إذا تم تحديد البلد الصحيح.

لم يتم العثور على أي قنوات تناظرية أثناء التثبيت

- تحقق مما إذا كان التلفزيون متصلاً بهوائي وتحقق من توصيلات الكبل.
- تحقق مما إذا حددت نظام DVB (بث فيديو رقمي) الصحيح. حدد DVB-T (أرضي) عند استخدام هوائي أو هوائي مشترك.
- أعد تنفيذ عملية التثبيت وحدد خلالها قنوات رقمية وتناظرية.
- اختفت بعض القنوات، لا يمكنك العثور على القنوات أو بعض القنوات المثبتة مسبقاً.

- تحقق من أنك حددت قائمة القنوات الصحيحة أو قائمة المفضلة التي تستخدمها عادةً.

- من الممكن أن تكون جهت البث قد نقلت بعض القنوات أو حتى حذفها. فحاول البحث عن القناة التي لا تجدها في قائمة القنوات العادية. إذا كانت لا تزال القناة متوفرة، فيمكنك وضعها مجدداً في قائمة المفضلة.

- يمكن حذف قناة من قائمة القنوات أثناء التحديث التلقائي للقنوات. تتم هذه التحديثات التلقائية في الليل إذا كان التلفزيون في وضع الاستعداد.

- يتم حذف القنوات التي لم تعد موجودة وتتم إضافة القنوات الجديدة إلى قائمة القنوات. قد يتم حذف قناة بشكل استثنائي بسبب عدم قدرة التلفزيون على العثور عليها أثناء التحقق من وجودها. وقد لا تقوم بالبث ليلاً.

- لتجنب حذف قنوات أثناء التحديث التلقائي للقنوات بسبب عدم قدرة التلفزيون على العثور عليها بالرغم من وجودها، يمكن إيقاف تشغيل التحديث التلقائي للقنوات.

↑ (الشاشة الرئيسية) < الإعدادات < كل الإعدادات < القنوات < تثبيت

الهوائي < التحديث التلقائي للقنوات

قناة DVB-T2 HEVC

- راجع المواصفات التقنية للتأكد من أن التلفزيون يدعم قناة DVB-T2

HEVC في بلدك ولعد تثبيت قناة DVB-T.

23.2

التشغيل

تعذّر بدء تشغيل التلفزيون

- افصل كبل الطاقة من مقيس الطاقة وانتظر لمدة دقيقة واحدة ثم أعد توصيله. احرص على أن يتم توصيل كبل الطاقة بطريقة آمنة ثم حاول تشغيل التلفزيون مجدداً.

- قم بتوصيل التلفزيون بماخذ توصيل آخر في الحائط وحاول تشغيله مجدداً.

- افصل كل الأجهزة المتصلة عن التلفزيون وحاول تشغيله مجدداً.

- إذا كان ضوء الاستعداد في التلفزيون مضاءً، فقد لا يستجيب هذا الأخير لوحدة التحكّر عن بعد.

صوت صرير عند بدء التشغيل أو إيقاف التشغيل

- عند بدء تشغيل التلفزيون أو عند تعيينه إلى وضع الاستعداد، ستسمع صوت صرير من هيكل التلفزيون. يعود سبب صوت الصرير هذا إلى التمدد والانقباض الطبيعيين اللذين يحدثان في التلفزيون عندما يبرد أو يسخن. ولا يؤثر ذلك على أداء التلفزيون.

يعود التلفزيون إلى وضع الاستعداد بعد ظهور شاشة البدء من Philips

- عندما يكون التلفزيون في وضع الاستعداد، يتم عرض شاشة البدء من Philips، ثم يعود التلفزيون إلى وضع الاستعداد. وهذا سلوك عادي. عند فصل التلفزيون عن مصدر الطاقة وإعادة توصيله من جديد، يتم عرض شاشة البدء عند عملية بدء التشغيل التالية. لتشغيل التلفزيون من وضع الاستعداد، اضغط على **⏻** (استعداد / تشغيل) على جهاز التحكّر عن بعد أو على التلفزيون.

يستمر وهيض ضوء وضع الاستعداد

افصل كابل الطاقة من مأخذ الطاقة. انتظر 5 دقائق قبل إعادة توصيله. إذا عود الوهيض في الظهور، فاتصل بالعناية بمستهلك التلفزيون لدى Philips. في التلهجات < دليل المستخدم، اضغط على المفتاح الملون **⏻** الكلوات الرئيسية وابحث عن معلومات جهة الاتصال.

يتوقّف التلفزيون عن التشغيل من تلقاء نفسه

إذا توقّف التلفزيون عن التشغيل فجأة، فقد يكون إعداد مؤقت إيقاف التشغيل قيد التشغيل. معوقّت إيقاف التشغيل يتوقّف التلفزيون عن التشغيل بعد 4 ساعات إذا لم يتلقَ أي إشارات من جهاز التحكّر عن بعد. ويملك تعطيل مؤقت إيقاف التشغيل لتفادي هذا التوقف التلقائي. في التلهجات < دليل المستخدم، اضغط على المفتاح الملون **⏻** الكلوات الرئيسية وابحث عن مؤقت إيقاف التشغيل.

أيضاً في حال عدم تلقي إشارة تلفزيون أو أمر من وحدة التحكّر عن بعد لمدة 10 دقائق، يتوقّف التلفزيون عن التشغيل تلقائياً.

الصورة

لا صورة / الصورة مشوهة

□ تحقق إذا كان التلفزيون وتصل بالهوائي أو إذا يستخدم إشارة موفر وتحقق من توصيلات الكبل.

□ تحقق إذا تم تحديد المصدر / الإدخال الصحيح في قائمة المصادر. اضغط على **↵** المصدر وحدد المصدر / الإدخال الذي تريده.

□ تحقق من توصيل الجهاز الخارجي أو المصدر بشكل صحيح.

□ تحقق مما إذا كان الاستقبال ضعيفاً.

□ تحقق مما إذا تم تعيين الصورة إلى الحد الأدنى من الإشارات اللازمة. حدد نهط الصورة ثم حدد نهطاً واضغط على OK.

↑ (الشاشة الرئيسية) < الإعدادات < كل الإعدادات < الصورة < نهط الصورة

□ للتحقق مما إذا كان التلفزيون معطلاً، جرب تشغيل مقطع فيديو. اضغط

على ↑ (الشاشة الرئيسية) < الإعدادات < تعليمات < التحقق من التلفزيون.

إذا ظل مقطع الفيديو باللون الأسود، فاتصل بشركة Philips. انتظر حتى ينتهي المقطع وحدد معلومات جهة الاتصال في قائمة التعليمات. اتصل برقم الهاتف المخصص لبلدك.

صوت بدون صورة

□ يمكنك التغيير إلى مصادر فيديو أخرى ثم التغيير مجدداً إلى المصدر الحالي.

□ حدد نهط الصورة وحدد نهطاً ثم اضغط على OK.

↑ (الشاشة الرئيسية) < الإعدادات < كل الإعدادات < الصورة < نهط الصورة

□ لاستعادة نهط الصورة حدد العودة إلى نهط الصورة، ثم اضغط

على **↵** استعادة النهط.

□ لإعادة تعيين إعدادات التلفزيون كلها انتقل إلى ↑ (الشاشة

الرئيسية) < الإعدادات < كل الإعدادات < الإعدادات العامة < إعادة تثبيت

التلفزيون.

□ تحقق من توصيلات أجهزة المصدر / الإدخال.

استقبال ضعيف

إذا كانت صورة التلفزيون مشوشة أو متغيرة الجودة، فقد تكون إشارة الإدخال ضعيفة. تنعكس الإشارة الرقمية الضعيفة بتجزؤ الصورة إلى مربعات وجوهدها أحياناً. أما سوء الإشارة الرقمية فستختفي أسرع من إشارة تناظرية سيئة.

□ تحقق من توصيل كبل الهوائي بطريقة صحيحة.

□ قد تؤثر مكبرات الصوت الكبيرة وأجهزة الصوت غير المؤرضة وأضواء النيون والهوائي العالية بالإضافة إلى أغراض كبيرة على جودة الاستقبال عند استخدام الهوائي.

□ حاول تحسين الاستقبال عبر تغيير اتجاه الهوائي أو إبعاد الأجهزة عن التلفزيون. وقد يؤدي الطمس السببي إلى تلف في الاستقبال.

□ تحقق من أن كل التوصيلات من الجهاز وإليه موصولة بشكل صحيح.

□ إذا كان الاستقبال سيئاً على قناة واحدة فقط، فقم بضبط هذه القناة

باستخدام تناظري: تثبيت يدوي. (القنوات التناظرية فقط)

↑ (الشاشة الرئيسية) < الإعدادات < تثبيت القنوات < تثبيت

الهوائي / الكابل < تناظري: تثبيت يدوي

□ تحقق إذا كانت الإشارة الرقمية الواردة قوية بما فيه الكفاية. أثناء مشاهدة

قناة رقمية، اضغط على **↵** OPTIONS وحدد الحالة واضغط على OK. تحقق من قوة الإشارة و جودة الإشارة.

جودة الصورة من الجهاز سيئة

□ تأكد من توصيل الجهاز بشكل صحيح. وتأكد من تعيين إعداد إخراج الفيديو في الجهاز إلى أعلى دقة ممكنة، إن كان ذلك ممكناً.

□ يمكنك استعادة نهط الصورة أو التغيير إلى نهط صورة آخر.

حدث تغيير في إعدادات الصورة بعد مرور برهة قصيرة

تأكد من تعيين الموقع إلى المنزل. يمكنك تغيير الإعدادات في هذا الوضع وحفظها.

↑ (الشاشة الرئيسية) < الإعدادات < كل الإعدادات < الإعدادات

العامة < الموقع

ظهور شعار

إذا ظهر أحياناً شعار ترويح على الشاشة أو إذا انتقل نهط الصورة تلقائياً إلى حيوي عند البدء، فيكون قد تم تعيين موقع التلفزيون إلى المتجر. عين التلفزيون إلى موقع المنزل للاستخدام في المنزل.

↑ (الشاشة الرئيسية) < الإعدادات < كل الإعدادات < الإعدادات

العامة < الموقع

لا يمكن احتواء الصورة ضمن الشاشة / حجم الصورة خاطئ أو غير

مستقر / وضعية الصورة غير صحيحة

□ إذا تعذر احتواء حجم الصورة - نسبة عرضها إلى ارتفاعها - ضمن الشاشة مع

ظهور أشرطة سوداء في أعلى الشاشة أو أسفلها أو في الجانب الأيسر واليمين

منها، فاضغط على ↑ (الشاشة الرئيسية) < الإعدادات < كل الإعدادات <

الصورة < تنسيق الصورة < هاء الشاشة.

□ إذا كان حجم الصورة يتغير طوال الوقت، فاضغط على ↑ (الشاشة

الرئيسية) < الإعدادات < كل الإعدادات < الصورة < تنسيق الصورة < الاحتواء

ضمن الشاشة.

□ إذا كانت وضعية الصورة غير صحيحة على الشاشة، فحاول التحقق من دقة

الإشارة ونوع الإخراج الخاص بالجهاز المتصل، واضغط على ↑ (الشاشة الرئيسية)

< الإعدادات < كل الإعدادات < الصورة < تنسيق الصورة < أصلي.

صورة الكهبيوتر غير ثابتة

تأكد من أن الكهبيوتر يستخدم دقة الشاشة ومعدل التحديث المعتادين.

↑ (الشاشة الرئيسية) < الإعدادات < كل الإعدادات < الصورة <

23.6

الصوت

الصوت غير موجود أو جودته ضعيفة

□ تحقق إذا كانت إعدادات صوت التلفزيون جيدة، واضغط على **⏮** (الصوت

أو **⏭** مفتاح كتر الصوت).

□ إذا استخدمت مستقبلاً رقمياً (جهاز استقبال الإشارات)، فتتحقق إذا لم يتم

تعيين مستوى صوت جهاز الاستقبال هذا إلى الصفر أو كتر الصوت.

□ تحقق من توصيل إشارة صوت التلفزيون بشكل صحيح بنظام المسرح المنزلي

في حال استخدام نظام هائل لصوت التلفزيون. تحقق من توصيل كبل HDM

1 ARC على نظام المسرح المنزلي.

□ تأكد من توصيل إخراج صوت التلفزيون بإدخال الصوت على نظام المسرح

المنزلي.

يجب أن يكون الصوت مسموغاً من مكبرات صوت نظام المسرح المنزلي (

HTS).

الصوت مع التشويش المرتفع

إذا كنت تشاهد مقطع فيديو من محرك أقراص USB موصول بالطاقة أو

بالكهبيوتر، فقد يخرج الصوت من نظام المسرح المنزلي وشوشاً. يحدث هذا

التشويش عندها يكون ملف الصوت أو ملف الفيديو مزوداً بنظام صوت DTS

في حين لم يتم ترويض نظام المسرح المنزلي بنظام معالجة الصوت DTS. يمكنك

إصلاح هذا الوضع عن طريق تعيين تنسيق إخراج القناة الرقمية للتلفزيون

إلى استيريو.

اضغط على ↑ (الشاشة الرئيسية) < الإعدادات < كل

الإعدادات < الصوت < متقدم < تنسيق إخراج القناة الرقمية

23.7

HDMI - UHD

HDMI

□ لاحظ أنه بمقدور دعم HDCP (حماية المحتوى الرقمي ذي عرض نطاق ترددي عالي) تأخير الوقت الذي يحتاجه التلفزيون لعرض المحتويات من جهاز HDMI.

□ إذا لم يتعرف التلفزيون على جهاز HDMI ولم تظهر أي صورة، فحاول تبديل

المصدر من جهاز لآخر ثم العودة ثانية.

□ هذا تلفزيون فائق الدقة، لا تتعرف بعض الأجهزة الأقدم - المتصلة

قائمة لغة غير صحيحة

اعود تغيير اللغة إلى لغتك.

- 1 اضغط على **↑** (الشاشة الرئيسية) ، وحدد الإعدادات < كل الإعدادات < المنطقة واللغة < اللغات < لغة القناة واضغط على OK.
- 2 حدد اللغة التي تريدها واضغط على OK.
- 3 اضغط على **←** BACK لإغلاق القناة.

بهنغد - HDMI على أي تلفزيون فائق الدقة إلكترونياً وقد لا تعمل بشكل صحيح أو قد تعرض صورةً مشوشةً أو صوتاً مشوشاً. لتجنب تعطل جهاز كهذا، يمكنك تعيين جودة الإشارة إلى مستوى يمكن للجهاز التعامل معه. إذا كان الجهاز لا يستخدم إشارات Ultra HD ، فيمكنك إيقاف تشغيل Ultra HD للاتصال HDMI هذا.

إذا كانت صورة وصوت الجهاز المتصل بهنغد HDMI ومشوشين، فتتحقق مما إذا كان يمكن للإعداد HDMI Ultra HD ومختلف أن يحل هذه المشكلة. في التعليمات < دليل المستخدم، اضغط على مفتاح اللون **→** الكلمات الرئيسية وابحث عن HDMI Ultra HD. إذا حدث تقطع في الصوت، فتأكد من صحة إعدادات الإخراج من جهاز HDMI.

تعذر عمل HDMI EasyLink

تحقق من توافق أجهزة HDMI مع HDMI-CEC . فميزات EasyLink لا تعمل إلا مع الأجهزة المتوافقة مع HDMI-CEC.

لا يظهر رمز مستوى الصوت

عند توصيل جهاز صوتي HDMI-CEC وأنت تستخدم جهاز التحكم عن بُعد لضبط مستوى الصوت من الجهاز. هذا سلوك عادي.

USB

عدم ظهور الصور وملفات الفيديو والموسيقى من جهاز USB
تحقق مما إذا تم إعداد جهاز تخزين USB إلى " السعة "، كما هو موضح في وثائق جهاز التخزين.
تحقق من توافق جهاز USB للتخزين مع التلفزيون.
تحقق من إن التلفزيون يدعم تنسيقات ملفات الصوت والصورة. للحصول على مزيد من المعلومات، اضغط على المفتاح الملون **→** الكلمات الرئيسية في تعليمات وابحث عن وسائل متعددة .

تشغيل وتقطع لملفات USB

قد يؤدي أداء النقل لجهاز تخزين USB إلى تقييد معدل نقل البيانات إلى التلفزيون، مما يؤدي إلى رداءة في جودة التشغيل.

والإنترنت Wi-Fi

شبكة Wi-Fi ومشوشة أو لم يتم العثور عليها
تحقق من أن جدران الحواية في الشبكة تسهّل الوصول إلى الاتصال اللاسلكي للتلفزيون.
إذا تعذر عمل الشبكة اللاسلكية بطريقة صحيحة في المنزل، فحاول تثبيت شبكة سلكية.

تعذر عمل إنترنت

إذا كانت التوصيلة بالهوية صحيحة، فتتحقق من توصيلة الهوية بإنترنت.

اتصال الكمبيوتر وإنترنت بطيئان

راجع دليل المستخدم الهرفق بالهوية اللاسلكي للحصول على معلومات عن النطاق الداخلي وسرعة النقل والعوامل الأخرى المؤثرة في جودة الإشارة.
استخدم اتصال إنترنت عالي السرعة (نطاق ترددي عريض) للهوية.

DHCP

إذا فشل الاتصال، يمكنك التحقق من إعداد DHCP (بروتوكول تكوين المضيف الديناميكي) للهوية. يتعين تشغيل DHCP.

السلامة والعناية

24.1

أمان

مهم

اقرأ كل إرشادات السلامة وافهمها قبل استخدام التلفزيون. إذا تسبب عدم اتباع الإرشادات في حدوث أي ضرر، فلن تطبق بنود الضمان.

خطر حدوث صدفة كهربائية أو نشوب حريق

لا تعرض أبداً التلفزيون للمطر أو المياه. لا تضع أبداً حاويات سائل، مثل المزهريات، بالقرب من التلفزيون.

إذا تسربت سائل فوق التلفزيون أو بداخله، فافصل التلفزيون عن مأخذ الطاقة مباشرة.

اتصل بمركز Philips للعناية بهستهلك التلفزيون لفحص التلفزيون قبل استخدامه.

لا تعرض أبداً التلفزيون أو جهاز التحكم عن بعد أو البطاريات لدرجات حرارة مفرطة. لا تضعها أبداً بالقرب من الشموع المضاءة أو اللهب المكشوفة أو أي مصدر حرارة آخر، بها في ذلك أشعة الشمس المباشرة.

احرص ألا تدخل أبداً أشياء في فتحات التهوية أو الفتحات الأخرى الموجودة على التلفزيون.

لا تضع أبداً أشياء ثقيلة الوزن على سلك الطاقة.

تفاد فرض أي قوة على قوابس الطاقة. فقد تتسبب قوابس الطاقة غير محكمة التثبيت في حدوث تقوس كهربائي أو نشوب حريق. احرص على ألا يتم الضغط على سلك الطاقة أثناء إدارة شاشة التلفزيون.

لفصل التلفزيون عن طاقة المأخذ الرئيسي، يجب فصل قابس الطاقة الخاص بالتلفزيون. وعند فصل الطاقة، قم دائماً بسحب قابس الطاقة وليس السلك.

احرص على أن تتوفر لديك إمكانية الوصول إلى قابس الطاقة وسلك الطاقة ومأخذ الطاقة في كل المناسبات.

خطر حدوث إصابة أو تلف بالتلفزيون

من الضروري وجود شخصين لرفع وحمل التلفزيون الذي يزيد وزنه عن 25 كجم أو 55 رطلاً.

إذا قمت بتثبيت التلفزيون على حامل، فاستخدم الحامل المزوّد فقط. قم بتثبيت التلفزيون على الحامل بإحكام.

وضع التلفزيون على سطح مستوٍ قادر على تحمّل وزن التلفزيون والحامل.

عند تثبيت التلفزيون على الحائط، تأكد من قدرة دعامة التثبيت على الحائط على تحمّل وزن التلفزيون بشكل آمن. لا تتحوّل شركة TP Vision حادث أي مسؤولية أو إصابة أو تلف ناجم عن تثبيت التلفزيون على الحائط بطريقة غير صحيحة.

إنّ بعض أجزاء هذا المنتج مصنوعة من الزجاج. تعامل معها بعناية لتجنب الإصابة بجروح أو تلف المنتج.

خطر الحاق ضرر بالتلفزيون!

قبل توصيل التلفزيون بمأخذ الطاقة، تأكد من أن الجهد الكهربائي يطابق القيمة المطبوعة في الجهة الخلفية من التلفزيون. لا تقم أبداً بتوصيل التلفزيون بمأخذ

الطاقة إذا كان الجهد الكهربائي مختلفاً.

مخاطر الاستقرار

قد يسقط جهاز التلفزيون، مما يتسبب بإصابة شخصية خطيرة أو حالة وفاة. يهجن تجنب عدة إصابات، خصوصاً لدى الأطفال، من خلال اتخاذ احتياطات بسيطة مثل:

□ تأكد دائماً من عدم تعليق التلفزيون على حافة النفاث الداعم له.

□ استخدم دائماً الخزان أو الحوامل أو وسائل التثبيت الموصى بها من قبل الشركة المصنّعة لجهاز التلفزيون.

□ استخدم دائماً أثاثاً يوكنه تحوّل جهاز التلفزيون بأمان.

□ أخبر الأطفال دائماً عن مخاطر التسلق على النفاث للوصول إلى التلفزيون أو عناصر التحكم به.

□ قم دائماً بتوجيه الأسلاك والكابلات الممتدة بالتلفزيون بحيث لا يمكن التعثر بها أو سحبها أو إفساها.

□ لا تضع التلفزيون على الإطلاق في مكان غير مستقر.

□ لا تضع التلفزيون على الإطلاق على قطع أثاث طويلة (مثل الخزان العادية أو تلك المخصصة للكتب) بدون تثبيت كل من قطعة النفاث والتلفزيون بدعامة مناسبة.

□ لا تضع التلفزيون على الإطلاق على قماش أو أي مواد أخرى قد تكون موجودة بين التلفزيون والنفاث الداعم.

□ لا تضع أبداً أي أغراض قد تعري الأطفال للتسلق، مثل الألعاب وأجهزة التحكم عن بعد، أعلى التلفزيون أو قطعة النفاث التي يتواجد عليها التلفزيون.

إذا كان سيتم الاحتفاظ بالتلفزيون الحالي ونقله، فيجب تطبيق الاعتبارات نفسها المذكورة أعلاه.

خطر البطاريات

□ خطر حدوث انفجار إذا تم استبدال البطارية بنوع غير صحيح.

□ قد يؤدي استبدال بطارية بنوع غير صحيح إلى المساومة على السلامة (على سبيل المثال، في حالة بعض أنواع بطاريات الليثيوم).

□ قد يؤدي التخلص من بطارية في النار أو فرن ساخن أو سحقها أو تقطيعها ميكانيكياً إلى خطر الانفجار.

□ سيؤدي ترك بطارية في بيئة محيطية حيث تكون درجة الحرارة مرتفعة إلى انفجار أو إلى تسرب سائل أو غاز قابل للاشتعال.

□ قد تؤدي بطارية عرضة لضغط هواء منخفض جداً إلى انفجار أو إلى تسرب سائل أو غاز قابل للاشتعال.

□ قد يحتوي جهاز التحكم عن بعد على بطاريات على شكل قطع نقدية معدنية يمكن للأطفال الصغار ابتلاعها بسهولة. يرجى حفظ هذا البطاريات بعيداً عن متناول الأطفال بشكل دائم.

خطر الحرارة المفرطة

لا تثبت التلفزيون أبداً في مكان محصور. اترك دائماً مسافة من 10 سنتيمترات أو 4 بوصات على الأقل حول التلفزيون لضمان التهوية المناسبة. احرص على ألا تؤدي الستائر أو أي أشياء أخرى إلى تغطية فتحات تهوية التلفزيون.

العواصف الرعدية

افصل التلفزيون عن مأخذ الطاقة والهوائي قبل العواصف الرعدية.

لا تلمس أي جزء من التلفزيون أو سلك الطاقة أو كابل الهوائي أثناء العواصف الرعدية.

خطر إلحاق الضرر بحاسة السمع

تجنب استخدام سماعات الأذن أو سماعات الرأس بمستوى صوت مرتفع أو لفترات طويلة.

درجات الحرارة المنخفضة

إذا تم نقل التلفزيون في درجات حرارة أقل من 5 درجات مئوية أو 41 درجة فهرنهايت، فانزع غلاف التلفزيون وانتظر حتى تصل درجة حرارته إلى درجة حرارة الغرفة قبل توصيله بمأخذ الطاقة.

الرطوبة

في الحالات النادرة، وبحسب درجة الحرارة ونسبة الرطوبة، قد يظهر تكاثف طفيف على الزجاج الأمامي للتلفزيون (في بعض الطرازات). لتجنب حدوث ذلك، لا تعرّض التلفزيون لأشعة الشمس المباشرة أو السخونة أو الرطوبة المرتفعة. في حال ظهور التكاثف، سيختفي تلقائياً بعد بضع ساعات من تشغيل التلفزيون. لن تلحق رطوبة التكاثف أي ضرر بالتلفزيون، ولن تتسبب في حدوث قصور في أدائه.

24.2

العناية بالشاشة

التنظيف

- لا تلمس الشاشة أبداً أو تدفّعها أو تحكها أو تضربها بأي شيء.
- افصل التلفزيون قبل التنظيف.
- احرص على تنظيف التلفزيون بلطف باستخدام قطعة قماش ناعمة ورطبة. لا تستخدم أبداً مواد كالكحول أو المواد الكيميائية أو المنظفات المنزلية على التلفزيون.
- لتفادي التشوه وبهت الألوان، امسح قطرات الماء بأسرع ما يمكن.
- تجنب عرض الصور الثابتة. فالصور الثابتة تبقى معروضة على الشاشة لفترة طويلة من الوقت. تتضمن الصور الثابتة القوائم على الشاشة والنشرة السوداء وعرض الوقت إلخ. إذا توجب عليك استخدام الصور الثابتة، فخفض درجة تباين الشاشة وسطوعها لتجنب إلحاق الضرر بها.

أحكام الاستخدام

© TP Vision Europe B.V 2020. محفوظة الحقوق كل .

تم طرح هذا المنتج في السوق من قبل شركة TP Vision Europe B.V أو إحدى الشركات التابعة لها، والشار إليها هنا فيها بعد بالاسم TP Vision ، الشركة المصنعة للمنتج. إن شركة TP Vision هي الضامن بالنسبة للتلفزيون الذي تم حزم هذا الكتيب معه. إن Philips Shield Emblem Philips Koninklijke Philips هي عبارة عن علامتين تجاريتين مسجلتين لشركة Philips N.V.

إن المواصفات عرضة للتغيير من دون أي إشعار. وتعد العلامات التجارية ملك شركة Koninklijke Philips N.V أو مالكيها المعنيين. وتحفظ TP Vision بحقها في تغيير المنتجات في أي وقت دون أن تكون ملزمة بضبط المعدات السابقة وفقاً لذلك.

من المفترض أن تكون المواد المكتوبة التي تم حزمها مع التلفزيون والكتيب المخزن في ذاكرة التلفزيون أو الذي يتم تنزيله من موقع Philips على الويب www.philips.com/TVsupport مناسبة للغرض المقصود من استخدام النظام.

إن المواد الموجودة في هذا الدليل مناسبة لاستخدام النظام ضمن الهدف المنشود. في حال تم استخدام المنتج، أو وحداته أو إجراءاته المستقلة لغرض غير تلك المحددة هنا، يجب الحصول على تأكيد بصلاحيته وملاءمتها لتلك الأغراض. تضمن شركة TP Vision أن المواد ذاتها لا تنتهك أي براءة اختراع أمريكية. لا يوجد أي ضوابط أخرى صريحة أو ضمنية. لا تتحول شركة TP Vision إلى مسؤولة عن أي أخطاء في محتوى هذا المستند أو أي مشاكل تنتج عن محتوى هذا المستند. سيتم تصحيح الأخطاء التي يتم تبليغ Philips عنها، كما سيتم نشرها على موقع دعم Philips على الويب في أقرب وقت ممكن.

شروط الضمان - خطر الإصابة أو الإضرار بالتلفزيون أو إبطال الضمان! لا تحاول أبداً إصلاح التلفزيون بنفسك. استخدم التلفزيون وولحاته فقط بما يتلاءم مع الغرض المقصود من استخدامها والذي حددته الشركة المصنعة. تشير إشارة التنبيه المطبوعة في جهة التلفزيون الخلفية إلى خطر حدوث صدفة كهربائية. لا تنزع أبداً غطاء التلفزيون. اتصل دائماً بقسم العناية بهستملكي أجهزة تلفزيون Philips للحصول على خدمات أو إصلاحات. يتوفر رقم الهاتف في الوثائق المطبوعة المتوفرة مع التلفزيون. أو راجع موقع الويب www.philips.com/TVsupport وحدد بلدك إذا لزم الأمر. سيتم إبطال الضمان نتيجة أي عملية محظورة صراحة في هذا الدليل، أو أي عمليات ضبط وإجراءات تجهيز المنتج غير الموصى بها أو غير المصرح بها في هذا الدليل.

خصائص البكسل يتميز هذا التلفزيون بعدد كبير من وحدات البكسل الملونة. وعلى الرغم من توفر 99,999% من وحدات البكسل الفعالة أو أكثر، فإن النقاط السوداء أو نقاط الضوء الساطع (أحمر أو أخضر أو أزرق) قد تظهر بشكل مستمر على الشاشة. ويُعد هذا الأمر من خصائص بنية الشاشة (ضمن معايير الصناعة الشائعة) ولا يُعتبر عطلاً في المنتج.

وتلتزم TP Vision بتطوير المنتجات التي لا تؤثر على الصحة سلباً وإنتاجها وتسويقها. وتؤكد شركة TP Vision أن التعامل الصحيح مع منتجاتها واستخدامها بما يتوافق مع الغرض المقصود منها يجعل استخدامها آمناً وفقاً للندلة العلمية الصحيحة المتوفرة اليوم. تؤدي TP Vision دوراً حيوياً في تطوير معايير السلامة، بما يهكّن TP Vision من توقع تطورات أفضل في عملية وضع المعايير لإدراجها مبركاً في منتجاتها.

DTS-HD (هائلة أحرف)

-HDDTS

بالنسبة إلى براءات اختراع DTS ، راجع <http://patents.dts.com> . تر التصنيع بموجب ترخيص من DTS Licensing Limited . إن DTS والرمز و DTS والرمز معاً و DTS-HD وشعار DTS-HD هي علامات تجارية مسجلة ، أو علامات تجارية لشركة DTS ، Inc ، Inc والولايات المتحدة الولايات في . / أو بلدان أخرى. © DTS ، Inc ، DTS ، Inc . محفوظة الحقوق كل .



Wi-Fi Alliance

إن Wi-Fi ، وشعار Wi-Fi CERTIFIED ، وشعار Wi-Fi هي علامات تجارية مسجلة لشركة Wi-Fi Alliance .



علامات تجارية أخرى

كل العلامات التجارية المسجلة وغير المسجلة الأخرى تعود لمليتها لهالكيم المعنيين .

حقوق الطبع والنشر

HDMI

إن HDMI High-Definition Multimedia Interface HDMI وشعار HDMI هي علامات تجارية مسجلة لـ HDMI Licensing Administrator ، Inc ، Inc وبلدان الأمريكية المتحدة الولايات في . أخرى.



Dolby Audio

Dolby Audio

إن Dolby و Dolby Audio ورمز D المزدوج هي علامات تجارية لشركة Dolby Laboratories . تم التصنيع بموجب ترخيص من Dolby Laboratories . أعمال سرية غير منشورة . حقوق النشر © 1992-2020 لشركة Dolby Laboratories . كل الحقوق محفوظة .



Dolby Vision و Dolby Atmos

Dolby Atmos Dolby Vision

إن Dolby و Dolby Audio و Dolby Vision و Dolby Atmos ورمز D المزدوج هي علامات تجارية لشركة Dolby Laboratories . تم التصنيع بموجب ترخيص من شركة Dolby Laboratories . إن Dolby و Dolby Audio و Dolby Vision و Dolby Atmos ورمز D المزدوج هي علامات تجارية لشركة Dolby Laboratories . أعمال سرية غير منشورة . حقوق النشر لعام 1992-2019 لشركة Dolby Laboratories . كل الحقوق محفوظة .



coreutils (6.9)

The GNU Core Utilities are the basic file, shell and text manipulation utilities of the GNU operating system. These are the core utilities which are expected to exist on every operating system.

Source: <http://www.gnu.org/software/coreutils/>

e2fsprogs (2.12.2)

e2fsprogs provides the filesystem utilities for use with the ext2 filesystem, it also supports the ext3 and ext4 filesystems.

This piece of software is made available under the terms and conditions of the e2fsprogs license, which can be found below.

Source: <http://e2fsprogs.sourceforge.net/>

Expat (2.01)

xml parser; Expat is an XML parser library written in C. It is a stream-oriented parser in which an application registers handlers for things the parser might find in the XML document (like start tags). An introductory article on using.

This piece of software is made available under the terms and conditions of the Expat license, which can be found below.

Source: <http://expat.sourceforge.net/>

DFB (4.2.31)

It is a software library for GNU/Linux/UNIX based operating system with a small memory footprint that provides graphics acceleration, input device handling and abstraction layer, and integrated windowing system with support for translucent windows and multiple display layers on top of the Linux framebuffer without requiring any kernel modifications

Source: http://sourceforge.net/projects/jointspace/files/remote_applications_SDK/remote_applications_SDK_v1.3.1/DirectFB141_source_1.3.1.7z/download

SAWMAN

SaWMan, the Shared application and Window Manager, is a new window manager module for use with DirectFB.

Source: <http://www.directfb.org/index.php?path=Main%2FDownloads&page=1>

findutils (4.2.31)

The GNU Find Utilities are the basic directory searching utilities of the GNU operating system.

These programs are typically used in conjunction with other programs to provide modular and powerful directory search and file locating capabilities to other commands.

Source: <http://www.gnu.org/software/findutils/>

Freetype (2.4.3)

FreeType is a software font engine that is designed to be small, efficient, highly customizable, and portable while capable of producing high-quality output (glyph images).

Source: <http://freetype.sourceforge.net>

fuse (2.8.4)

المصدر المفتوح

27.1

البرامج مفتوحة المصدر

يحتوي هذا التلفزيون على برامج مفتوحة المصدر. تعرض شركة TP Vision Europe B.V المصدر البرمجية التعليمات نسخة تقدير، الطلاب وعند هنا. الكاملة الخاصة بجزر البرامج المفتوحة المصدر الهدية بحقوق النشر والمستخدم في هذا المنتج، الذي يتم طلب مثل هذا العرض له بواسطة التراخيص المعنية.

يبقى هذا العرض صالحاً لغاية ثلاث سنوات ابتداءً من تاريخ شراء المنتج، ويوكن لأي شخص يتلقى هذه المعلومات الاستفادة منه.

للحصول على التعليمات البرمجية المصدر، يرجى مراسلتنا باللغة الإنجليزية على . . .

open.source@tpv-tech.com

27.2

الترخيص مفتوح المصدر

حول الترخيص مفتوح المصدر

README للتعليمات البرمجية المصدر لجزء برنامج تلفزيون TP Vision Netherlands B.V. المصدر المفتوحة التراخيص ضمن تقع التي .

يصف هذا المستند توزيع التعليمات البرمجية المصدر المستخدمة على تلفزيون TP Vision Netherlands B.V ضمن أو يقع والذي . . . ترخيص GNU العمومي العار (ترخيص GPL)، أو ترخيص GNU العمومي العار الناصر (ترخيص LGPL)، أو أي ترخيص آخر مفتوح المصدر. يوكن العثور على إرشادات حول الحصول على نسخ من هذا البرنامج في إرشادات الاستخدام.

لا تقدم TP Vision Netherlands B.V. كان نوع أي من ضمانات أي . سواء واضحة أم ضمنية، بها فيها أي ضمانات تتعلق بقابلية التسويق والملاءمة لغرض معين، في ما يتعلق بهذا البرنامج. لا تقدم TP Vision Netherlands B.V. القانونية والحقوق الضمانات في أسامة ورد ما يوثر لا. البرنامج لهذا دعم أي . المتوفرة لديك في ما يتعلق بأي من منتجات TP Vision Netherlands B.V التي هذه المصدر البرمجية التعليمات على فقط ينطبق إنه. اشتريتها التي . تم توفيرها لك.

Open Source

bash (3.2.48)

Bash is the shell, or command language interpreter, that will appear in the GNU operating system.

Bash is an sh-compatible shell that incorporates useful features from the Korn shell (ksh) and C shell (csh).

It is intended to conform to the IEEE POSIX P1003.2/ISO 9945.2 Shell and Tools standard.

It offers functional improvements over sh for both programming and interactive use.

In addition, most sh scripts can be run by Bash without modification.

Source: <http://www.gnu.org/software/bash/>

c-ares (1.10.0)

c-ares is a C library that performs DNS requests and name resolves asynchronously.

Source: <http://c-ares.haxx.se/>

LDAPS, FILE, IMAP, SMTP, POP3 and RTSP. libcurl supports SSL certificates, HTTP POST, HTTP PUT, FTP uploading, HTTP form based upload, proxies, cookies, user+password authentication (Basic, Digest, NTLM, Negotiate, Kerberos4), file transfer resume, http proxy tunneling and more!

This piece of software is made available under the terms and conditions of the Libcurl license, which can be found below.

Source: <http://curl.haxx.se/>

libiconv (1.11.1)

This library provides an iconv() implementation, for use on systems which don't have one, or whose implementation cannot convert from/to Unicode. . This piece of software is made available under the terms and conditions of the libiconv license, which can be found below.

Source: <http://ftp.gnu.org/pub/gnu/libiconv>

libmtp (0.3.6)

libmtp is an Initiator implementation of the Media Transfer Protocol (MTP) in the form of a library suitable primarily for POSIX compliant operating systems. We implement MTP Basic, the stuff proposed for standardization.

Source: <http://libmtp.sourceforge.net/>

libjpeg (6b)

This library is used to perform JPEG decoding tasks. This piece of software is made available under the terms and conditions of the libjpeg license, which can be found below.

Source: <http://www.ijg.org/>

libusb

This is the home of libusb, a library that gives user level applications uniform access to USB devices across many different operating systems. libusb is an open source project licensed under the GNU Lesser General Public License version 2.1.

Many participants in the libusb community have helped and continue to help with ideas, implementation, support and improvements for libusb.

This piece of software is made available under the terms and conditions of the libusb license, which can be found below.

Source:

<http://libusb.wiki.sourceforge.net>

<http://www.libusb.org/>

libusb-compat

Library to enable user space application programs to communicate with USB devices.

This piece of software is made available under the terms and conditions of the libusb-compat license, which can be found below.

Source:

<http://libusb.wiki.sourceforge.net/LibusbCompat0.1>

libpng (1.2.43)

Fuse is a simple interface for userspace programs to export a virtual filesystem to the linux kernel.

This piece of software is made available under the terms and conditions of the fuse license, which can be found below.

Source: <http://fuse.sourceforge.net/>

gawk (3.1.5)

If you are like many computer users, you would frequently like to make changes in various text files wherever certain patterns appear, or extract data from parts of certain lines while discarding the rest. To write a program to do this in a language such as C or Pascal is a time-consuming inconvenience that may take many lines of code.

The job is easy with awk, especially the GNU implementation: gawk.

Source: <http://www.gnu.org/software/gawk/>

glibc (2.12.2)

Any Unix-like operating system needs a C library: the library which defines the "system calls" and other basic facilities such as open, malloc, printf, exit...The GNU C library is used as the C library in the GNU system and most systems with the Linux kernel

This piece of software is made available under the terms and conditions of the glibc license, which can be found below.

Source: <http://www.gnu.org/software/libc/>

grep (2.5.1a)

The grep command searches one or more input files for lines containing a match to a specified pattern. By default, grep prints the matching lines.

Source: <http://www.gnu.org/software/grep/>

gzip (1.3.12)

GNU Gzip is a popular data compression program originally written by Jean-loup Gailly for the GNU project. Mark Adler wrote the decompression part.

Source: <http://www.gnu.org/software/gzip/>

inetutils (1.4.2)

Inetutils is a collection of common network programs.

Source: <http://www.gnu.org/software/inetutils/>

iptables (1.4.15)

For Cross connection.

Source: <http://www.netfilter.org/projects/iptables/>

iputils (s20101006)

The iputils package is set of small useful utilities for Linux networking. It was originally maintained by Alexey Kuznetsov.

Source: <http://www.skbuff.net/iputils/>

Libcurl (7.30.0)

HTTP client;libcurl is a free and easy-to-use client-side URL transfer library, supporting FTP, FTPS, HTTP, HTTPS, SCP, SFTP, TFTP, TELNET, DICT, LDAP,

The ncurses (new curses) library is a free software emulation of curses in System V Release 4.0 (SVr4), and more. It uses terminfo format, supports pads and color -and multiple highlights and forms characters and function key mapping, and has all the other SVr4-curses enhancements over BSD curses. SVr4 curses is better known today as X/Open Curses.

Source: <http://www.gnu.org/software/ncurses/>

net-tools (1.6)

The Net-tools package is a collection of programs for controlling the network subsystem of the Linux kernel.

Source: <http://www.linuxfromscratch.org/blfs/view/6.3/basicnet/net-tools.html>

NTFS-3G Read/Write Driver (2010.5.22)

NTFS-3G is an open source cross-platform implementation of the Microsoft Windows NTFS file system with read-write support. NTFS-3G often uses the FUSE file system interface, so it can run unmodified on many different operating systems. It is runnable on Linux, FreeBSD, NetBSD, OpenSolaris, BeOS, QNX, WinCE, Nucleus, VxWorks, Haiku, MorphOS, and Mac OS X It is licensed under either the GNU General Public License or a proprietary license. It is a partial fork of ntfsprogs and is under active maintenance and development.

This piece of software is made available under the terms and conditions of the NTFS-3G Read/Write Driver license, which can be found below.

Source: <http://www.tuxera.com>

openssl (1.0.1j)

OpenSSL is an open source implementation of the SSL and TLS protocols. The core library (written in the C programming language) implements the basic cryptographic functions and provides various utility functions. Wrappers allowing the use of the OpenSSL library in a variety of computer languages are available.

Source: <http://www.openssl.org/>

procps (ps, top) (3.2.8)

procps is the package that has a bunch of small useful utilities that give information about processes using the /proc filesystem.

The package includes the programs ps, top, vmstat, w, kill, free, slabtop, and skill.

Source: <http://procps.sourceforge.net/index.html>

samba (3.0.37)

Samba is the standard Windows interoperability suite of programs for Linux and Unix.

Source: <http://www.samba.org/>

SaWMan (1.5.3)

SaWMan, the Shared application and Window Manager, is a new window manager module for use with DirectFB.

Source: <http://www.directfb.org>

sed (4.1.5)

sed (stream editor) isn't an interactive text editor. Instead,

libpng -THE reference library for reading, displaying, writing and examining png Image Network Graphics.

This piece of software is made available under the terms and conditions of the libpng license, which can be found below.

Source: <http://sourceforge.net/projects/libpng/files/>

Libxml2 (2.7.8)

The "libxml2" library is used in AstroTV as a support for the execution of NCL application. This library was developed for the GNOME software suite and is available under a "MIT" license.

Source: <http://www.xmlsoft.org>

Linux Kernel (3.1)

The Linux kernel is an operating system kernel used by the Linux family of Unix-like operating systems.

This piece of software is made available under the terms and conditions of the Linux Kernel license, which can be found below.

Source: <http://www.kernel.org>

Linux Fusion (8.7.0)

Source: GNU

liveMedia (2011.06.12)

c++ runtime library for RTSP requirement

Source: www.live555.com

lvm2 (2.02.89)

Userspace toolset that provide logical volume management facilities on linux.

This piece of software is made available under the terms and conditions of the lvm2 license, which can be found below.

Source: <ftp://sources.redhat.com/pub/lvm2/releases/>

module-init-tools (3.12)

Provides developer documentation for the utilities used by Linux systems to load and manage kernel modules (commonly referred to as "drivers").

Source:

https://modules.wiki.kernel.org/index.php/Main_Page

mtd-utils

The aim of the system is to make it simple to provide a driver for new hardware, by providing a generic interface between the hardware drivers and the upper layers of the system. Hardware drivers need to know nothing about the storage formats used, such as FTL, FFS2, etc., but will only need to provide simple routines for read, write and erase. Presentation of the device's contents to the user in an appropriate form will be handled by the upper layers of the system.

This piece of software is made available under the terms and conditions of the mtd-utils license, which can be found below.

Source: <http://www.linux-mtd.infradead.org/index.html>

ncurses (5.7)

Various system utilities.

Source: <http://userweb.kernel.org/~kzak/util-linux-ng/>

wget (1.10.2)

GNU Wget is a free software package for retrieving files using HTTP, HTTPS and FTP, the most widely-used Internet protocols.

It is a non-interactive commandline tool, so it may easily be called from scripts, cron jobs, terminals without X Windows support, etc.

Source: <http://ftp.gnu.org/gnu/wget/wget-1.10.2.tar.gz>

wpa_supplicant v0.8(wext)/v2.3(cfg80211)

wpa_supplicant is a WPA Supplicant for Linux, BSD, Mac OS X, and Windows with support for WPA and WPA2 (IEEE 802.11i / RSN). It is suitable for both desktop/laptop computers and embedded systems. Supplicant is the IEEE 802.1X/WPA component that is used in the client stations. It implements key negotiation with a WPA Authenticator and it controls the roaming and IEEE 802.11 authentication/association of the wlan driver.

Source: https://w1.fi/wpa_supplicant/

xerces-c++ (3.1.1)

Source: <http://xerces.apache.org/>

zlib (6b)

The 'zlib' compression library provides in-memory compression and decompression functions, including integrity checks of the uncompressed data.

This piece of software is made available under the terms and conditions of the zlib license, which can be found below.

Source: <http://www.zlib.net/>

it is used to filter text, i.e., it takes text input, performs some operation (or set of operations) on it, and outputs the modified text.

sed is typically used for extracting part of a file using pattern matching or substituting multiple occurrences of a string within a file.

Source: <http://www.gnu.org/software/sed/>

SQLite3 (2.12.2)

-SQLite is a in-process library that implements a self contained, serverless, zero-configuration, transactional SQL database engine.

This piece of software is made available under the terms and conditions of the SQLite3 license, which can be found below.

Source: <http://www.sqlite.org/>

SquashFS

SquashFS is a compressed read-only file system for Linux. SquashFS compresses files, inodes and directories, and supports block sizes up to 1 MB for greater compression. SquashFS is also the name of free/open software, licensed under the GPL, for accessing SquashFS filesystems.

This piece of software is made available under the terms and conditions of the SquashFS license, which can be found below.

Source: <http://squashfs.sourceforge.net/>

tar (1.17)

GNU Tar provides the ability to create tar archives, as well as various other kinds of manipulation.

For example, you can use Tar on previously created archives to extract files, to store additional files, or to update or list files which were already stored.

Source: <http://www.gnu.org/software/tar/>

u-Boot (2011.12)

The uboot will load the linux kernel to dram, and jump to run .

This piece of software is made available under the terms and conditions of the u-Boot loader license, which can be found below.

Source: <http://www.denx.de>

udhcp (0.9.8cvs20050303-3)

Source: <http://udhcp.sourceforge.com/downloads/0.9.8cvs20050303-3/>

uDirectFB (1.5.3)

Source: <http://www.directfb.org>

uriparser (0.7.7)

Uriparser is a strictly RFC 3986 compliant URI parsing and handling library written in C. uriparser is cross platform, fast, supports Unicode and is licensed under the New BSD license.

Source: <http://uriparser.sourceforge.net/>

util-linux-ng (2.18)

إخلاء مسؤولية في ما يتعلق بالخدمات و/أو البرامج التي تقدمها جهات خارجية

قد تطرأ تغييرات على الخدمات و / أو البرامج التي تقدمها جهات خارجية أو قد يتم تعليقها أو إنهاؤها بدون إشعار مسبق. ولا تتحول TP Vision أي مسؤولية في مثل هذه الحالات.

مؤقت إيقاف التشغيل	32	A	
مؤقت السكون	34	Alexa	44
محرك قرص ثابت USB	31	Ambilight	38
مركب - CVBS	11	Ambilight+hue	38
مسافة المشاهدة	9	المصابيح تحديد اللون+تدرج+Ambilight	38
مسح ذاكرة إنترنت	35	B	
معلومات جهة الاتصال	4	Bluetooth	13
معلومات حول التلفزيون	4	اقتران Bluetooth	13
معرض التطبيقات	37	الجهاز إزالة Bluetooth	13
		الاجهزة Bluetooth	13
		جهاز تحديد Bluetooth	13
		C	
		Clear dialogue	29
		F	
		Freeview On Demand	46
		Freeview Plus	45
		H	
		HbbTV	30
		HDMI - CEC	31
		Ultra HD عرض بتقنية HDMI	31
		HDR	28
		I	
		IP ثابت	35
		T	
		Philips من TV Remote App	13
		U	
		Ultra resolution	28
		ف	
		فيديو عند الطلب	37
		فتح القناة	18
		ق	
		قفل القناة	18
		قفل النطفال	33
		قفل النطفال، تعيين رمز	33
		قفل النطفال، تغيير الرمز	33
		قفل التطبيق	33
		قنوات مفضلة	18
		قائمة إخراج الصوت	30
		قائمة إعدادات الشبكة	35
		قائمة المصادر	14
		قائمة الإخراج الرقمي	30
		قائمة الإعدادات السريعة	26
		قائمة الصوت	29
		قائمة تباين الصورة	27
		قائمة تعليقات	4
		ل	
		لائحة القنوات	18
		لغات القائمة	33
		لغة الترجمة	33
		لغة الصوت	33
		ل	
		مفتاح جهاز التحكم عن بُعد	6
		مكبر صوت التلفزيون	30
مؤقت إيقاف التشغيل	32		
مؤقت السكون	34		
محرك قرص ثابت USB	31		
مركب - CVBS	11		
مسافة المشاهدة	9		
مسح ذاكرة إنترنت	35		
معلومات جهة الاتصال	4		
معلومات حول التلفزيون	4		
معرض التطبيقات	37		
		ن	
Ambilight نهط	38		
نهط الصوت	29		
نهط الصورة	26		
نهط حركة الصورة	28		
نهاية الاستخدام	47		
نسخ قائمة القنوات	16		
نظام الصوت HDMI	30		
		و	
وحدة التحكم عن بعد والبطاريات	6		
وضع الاستعداد	10		
وضع تباين الصورة	27		
وضعية التلفزيون	29		
		W	
Wi-Fi	35		
		!	
اقتران جهاز التحكم عن بُعد	7		
إيقاف التلفزيون مؤقتاً	23		
إزاحة الإخراج الرقمي	30		
إشعار Atmos Dolby	30		
إصدار البرنامج	5		
إعلام Vision Dolby	29		
إعادة تسمية أيقونة الجهاز أو استبدالها	14		
إعادة ضبط الإعدادات	33		
إعداد المتجر	32		
إعداد الصورة السريع	29		
إعدادات Ambilight المتقدمة	39		
إعدادات Netflix	35		
إعدادات لوحة مفاتيح USB	31		
إعدادات اللون	27		
إعدادات الهاوس	31		
إعدادات الشبكة	35		
إعدادات الصوت المتقدمة	29		
إعدادات الصورة المتقدمة	27		
		ا	
القنوات	15		
القنوات المفضلة، مجموعة القنوات	18		
القنوات المفضلة، الإنشاء	18		
القنوات المفضلة، التعديل	18		
القنوات، تصفية القنوات	18		
القناة، إعادة تسمية القناة	18		
القائمة الرئيسية	26		
المفاتيح على التلفزيون	8		
المنزل أو المتجر	32		
المنطقة الزمنية	34		
الموقع	32		
المشاكل	50		
المعايير بتقنية الذكاء الاصطناعي	29		
النص	19		

	الوقت 34
	الوسائط المتعددة 48
	الوصول العالمي، مستوى صوت مختلط 33
	الوصول العالمي، الكلام 33
	الوصول العالمي، تأثيرات الصوت 33
	الوصول العالمي، ضعاف السمع 33
	الوصول العام 33
	الوصول العام، الوصف الصوتي 33
	الوضع التلقائي للساعة 34
	الإصلاح 4
	الإعدادات العامة 31
	التوقيت الصيفي 34
	9 التوصيل - كبل الطاقة
	التاريخ 34
	التباين الديناميكي 28
	التسجيلات 22
	التشغيل 10
	35 التشغيل بواسطة Fi-Wi
	التصنيف الأبوي 33
	الحصول على الدعم 4
	الرمز البريدي 34
	السلامة والعناية 53
	الساعة 34
	الشاشة متوقفة عن التشغيل 32
	35 الشبكة - لسلكية
	35 الشبكة - سلكية
	الصوت، صوت دلتا 29
	الصوت، ضبط مستوى الصوت تلقائياً 29
	الصور وملفات الفيديو والموسيقى 24
	الصورة نقية، تقليل الفوضى 28
	الصورة، حدة 27
	العناية بالهستهلك 4
	انعكاس الشاشة 12
	اتصال انعكاس الشاشة 12
	اسم شبكة التلفزيون 35
	استقبال التلفزيون 48
	استكشاف الأخطاء وإصلاحها 50
	ت
	تلفزيون ذكي 37
	تلتيكست 19
	تنسيق الإخراج الرقمي 30
	تنسيق الصورة 28
	توفير الطاقة 32
	توصيل الجهاز 11
	تأخير الإخراج الرقمي 30
	تباين الفيديو 28
	15 تثبيت القناة - الهوائي
	تحديث البرنامج 5
	5 تحديث البرنامج - OAD
	5 تحديث البرنامج - USB
	5 تحديث البرنامج - الإنترنت
	5 تحديث البرنامج - التحديثات المحلية
	تحسين اللون 27
	تحسين الحوار 33
	تنسوية الإخراج الرقمي 30
	تسجيل التلفزيون 4
	تعريف التلفزيون 4
	ج
	8 جهاز التحكم عن بُعد - مستشعر الأشعة تحت الحمراء
	28 جاها
	ح
	حركة الصورة 28
	خ
	خيارات القنوات 17
د	
	دقة الإدخال 48
	دليل المستخدم 4
	دليل التلفزيون 21
	درجة حرارة مولدة 27
س	
	سهاعات رأس 30
ص	
	صورة، لون 27
	صورة، تباين 27
	صورة، سطوع 27
ع	
	35 عارض الوسائط الرقمية - DMR
	عرض إعدادات الشبكة 35



All registered and unregistered trademarks are property of their respective owners.
Specifications are subject to change without notice.
Philips and the Philips' shield emblem are trademarks of Koninklijke Philips N.V.
and are used under license from Koninklijke Philips N.V.
2020© TP Vision Europe B.V. All rights reserved.

[philips.com](https://www.philips.com)