

Register your product and get support at
www.philips.com/welcome

5301 series

Útmutató

32PHT5301

PHILIPS

Tartalom

1 TV-bemutató	4
1.1 Smart TV	4
1.2 App gallery (App galéria)	4
1.3 Kölcsönzött videók	4
1.4 Pause TV funkció és felvételkészítés	4
1.5 Okostelefonok és táblagépek	4
2 Üzembe helyezés	5
2.1 Biztonsági utasítások elolvasása	5
2.2 TV-állvány vagy falra szerelés	5
2.3 Tanácsok az elhelyezéssel kapcsolatban	5
2.4 Tápkábel	5
2.5 Antennakábel	6
3 Hálózat	7
3.1 Hálózat és internet	7
4 Készülékek csatlakoztatása	11
4.1 A csatlakozások bemutatása	11
4.2 CAM intelligens kártyával - CI+	14
4.3 Vevő - Beltéri egység (STB)	15
4.4 Házimozirendszer	16
4.5 Okostelefonok és táblagépek	18
4.6 Blu-ray-lejátszó	19
4.7 DVD-lejátszó	19
4.8 Fejhallgatók	19
4.9 Játékkonzol	20
4.10 USB-s merevlemez	21
4.11 USB billentyűzet	22
4.12 USB egér	22
4.13 USB flash meghajtó	23
4.14 Fényképezőgép	23
4.15 Videokamera	23
4.16 Számítógép	23
5 Be- és kikapcsolás	25
5.1 Bekapcsolás vagy készenlét	25
5.2 A TV-készülék gombjai	25
5.3 Időzített kikapcsoló	25
5.4 Időzítő kikapcsolása	26
6 Távvezérlő	27
6.1 A gombok áttekintése	27
6.2 Infravörös érzékelő	28
6.3 Elemek	28
6.4 Tisztítás	28
7 Csatornák	29
7.1 Csatornák behangolása	29
7.2 Csatornaváltás	29
7.3 Csatornalisták	29
7.4 Listaszűrő kiválasztása	30
7.5 Csatornák megtekintése	30
7.6 Teletext	33
7.7 Interaktív TV	34
8 TV-műsorfűzet	36
8.1 Amire szüksége van	36
8.2 TV-műsorkalauz, adatok	36
8.3 A TV-műsorkalauz használata	36
9 Rögzítés és TV-műsor szüneteltetése	38
9.1 Felvételek	38
9.2 TV-műsor szüneteltetése	39
10 Főmenü	41
10.1 A főmenü bemutatása	41
10.2 A Főmenü megnyitása	41
11 Lehetőségek	42
12 Netflix	43
13 Források	44
13.1 Váltás készülékre	44
13.2 TV-bemenetre vonatkozó beállítások	44
13.3 Csatlakozások ellenőrzése	44
13.4 Játék vagy számítógép	44
14 Videók, fényképek és zene	45
14.1 USB-csatlakozóról	45
14.2 Számítógépről	45
14.3 Menüsáv és rendezés	45
14.4 Videók lejátszása	45
14.5 Fényképek megtekintése	46
14.6 Zenelejátszás	46
15 Okostelefonok és táblagépek	48
15.1 Philips TV Remote alkalmazás	48
15.2 Miracast	48
15.3 MHL	49
15.4 Smart TV	50
16 Multi room	54
16.1 Tudnivalók a Multi room funkcióról	54
16.2 Amire szüksége van	54
16.3 A Multi room funkció használata	54
17 Beállítások	56
17.1 Gyors beállítások	56
17.2 Kép	56
17.3 Hang	60
17.4 Eco beállítások	63
17.5 Általános beállítások	63
17.6 Óra és nyelv	66
17.7 Univerzális hozzáférés	69
18 Hálózatok	72
19 Csatorna beállítása	73
19.1 Antenna/kábel beállítása	73
19.2 Csatornalista másolása	75
20 Szoftver	78
20.1 Szoftver frissítése	78
20.2 Szoftververzió	78
20.3 Helyi frissítések	78
20.4 OAD frissítések keresése	79
20.5 Nyílt forráskódú szoftver	79
20.6 Nyílt forráskódú licenc	79
21 Termékjellemzők	90
21.1 Környezetvédelem	90
21.2 Tápellátás	90
21.3 Vétel	90
21.4 Kijelző típusa	91
21.5 Kijelző bemeneti felbontása	91
21.6 Méret- és tömegadatok	91
21.7 Csatlakoztathatóság	91
21.8 Hang	91
21.9 Multimédiás	91
22 Súgó és támogatás	93

22.1	A TV-készülék regisztrációja	93
22.2	A sűgő használata	93
22.3	Hibaelhárítás	93
22.4	Online támogatás	95
22.5	Vevőszolgálat, szerviz	95
23	Biztonság és karbantartás	96
23.1	Biztonság	96
23.2	A képernyő ápolása	97
24	Használati feltételek	98
25	Szerzői jogok	99
25.1	MHL	99
25.2	HDMI	99
25.3	Dolby Digital Plus	99
25.4	DTS 2.0 + Digital Out™	99
25.5	DTVi	99
25.6	Java	99
25.7	Microsoft	99
25.8	Wi-Fi Alliance	99
25.9	Kensington	100
25.10	MHEG szoftver	100
25.11	Egyéb védjegyek	100
26	Harmadik felek által nyújtott szolgáltatásokra és/vagy szoftvereke vonatkozó nyilatkozat	101
	Tárgymutató	102

TV-bemutató

1.1

Smart TV

Csatlakoztassa ezt a **Philips Smart LED TV** készüléket az internetre, és fedezze fel a televíziózás új világát. A TV-készüléket csatlakoztathatja a routerhez hálózati kábellel, de vezeték nélküli Wi-Fi kapcsolatra is lehetőség van.

Amikor a TV csatlakoztatva van az otthoni hálózatra, okostelefonnal fényképeket jeleníthet meg a TV-készüléken, lejátszhatja a számítógépen tárolt videóit, vagy vezérelheti a TV-t a táblagépéről.

Ha a TV csatlakoztatva van az internetre, online videotékákból kölcsönzött videókat nézhet, elolvashatja az online TV-műsorkalauzt, vagy rögzítheti kedvenc tévéműsorát USB-merevlemezre.

A Smart TV-alkalmazások különböző szórakoztató és kényelmi szolgáltatások széles skálájával szolgálják az Ön szórakozását.

A **Súgóban** nyomja meg a **— Kulcsszavak** gombot, és keresse a **Smart TV** témakört további információkért.

1.2

App gallery (App galéria)

Nyissa meg a Smart TV **App gallery** (App galéria) pontot az alkalmazások – a tévére szabott webhelyek gyűjteményének – böngészéséhez.

Rendelkezésre állnak alkalmazások az online videotékából történő filmkölcsönzéshez, de található olyan alkalmazást is, melynek segítségével megnézheti az elszalasztott műsorokat.

Ha az **App gallery** (Alkalmazástár) pontban nem találja, amit keresett, böngéssze a világhálót a TV-készülékről.

A **Súgóban** nyomja meg a **— Kulcsszavak** gombot, és keresse az **App galéria** témakört további információkért.

1.3

Kölcsönzött videók

Kölcsönzött videók megtekintéséhez ki sem kell lépnie otthonából. Egyszerűen csak kölcsönözze ki a legújabb filmet a helyi online videotékából.

Indítsa el a Smart TV készüléket, és adja hozzá a videotéka alkalmazást a Smart TV kezdőoldalához.

Nyissa meg a Videotéka alkalmazást, válassza ki a kívánt filmet, és nyomja meg a **Lejátszás** gombot. Nem kell többé a letöltéssel bajlódnia, a filmeket azonnal megtekintheti*.

A **Súgóban** nyomja meg a **— Kulcsszavak** gombot, és keresse a **Kölcsönzött videók** témakört további információkért.

* A kiválasztott videotéka videostreaming szolgáltatásától függően.

1.4

Pause TV funkció és felvételkészítés

Ha **USB-merevlemez** csatlakoztat TV-készülékéhez, a digitális TV-csatornák adását megállíthatja és rögzítheti.

Szüneteltesse a TV-műsort, miközben felveszi a telefont, vagy egyszerűen csak tartson szünetet a sportközvetítés közben, és a TV felveszi az adást az USB merevlemezre. Az adást később bármikor megtekintheti. Ha USB merevlemez van csatlakoztatva a készülékhez, digitális adásokat is rögzíthet. A műsor nézése közben is készíthet felvételt, valamint későbbi műsorok felvételét is ütemezheti.

További információkért a **Súgómenüben** nyomja meg a **— Kulcsszavak** színes gombot, majd keresse meg a **TV-műsor szüneteltetése** vagy a **Rögzítés** témakört.

1.5

Okostelefonok és táblagépek

Töltse le és telepítse a **Philips TV Remote App** alkalmazást. Az alkalmazás ingyenes, Android és iOS rendszeren egyaránt elérhető.

Ha az okostelefonjára vagy táblagépére telepítve van a TV Remote alkalmazás, akkor mindig irányítása alatt tarthatja a médiafájlokat. Fényképeket, zeneszámokat vagy videókat küldhet a nagy TV-képernyőre vagy bármely TV-csatornát élőben nézhet a táblagépén vagy telefonján. Megnyithatja a TV-műsorkalauzt és ütemezhet egy felvételt holnapra. A TV-készüléke otthon elvégzi ezt a feladatot. A TV Remote alkalmazás segítségével mindent Ön irányít. Lehet, hogy csupán a TV hangerejét kívánja csökkenteni.

Üzembe helyezés

2.1

Biztonsági utasítások elolvasása

A TV-készülék használata előtt olvassa el a biztonsági utasításokat.

Az utasítások megjelenítéséért a **Súgó**menüben nyomja meg a **— Kulcsszavak** színes gombot, majd keresse meg a **Biztonsági utasítások** témakört.

2.2

TV-állvány vagy falra szerelés

TV-állvány

A TV-állvány szerelési utasításait a TV-készülékhez mellékelt Gyors üzembe helyezési útmutatóban találja. Ha elveszítette az útmutatót, azt a www.philips.com honlapról töltheti le.

A TV típuszámának ismeretében megkeresheti a letölthető Gyors üzembe helyezési útmutatót.

Falra szerelés

A TV-készülék fel van készítve (külön megvásárolható) VESA-kompatibilis fali konzolra történő felszereléshez.

Fali konzol vásárlásakor használja a következő VESA-kódot . . .

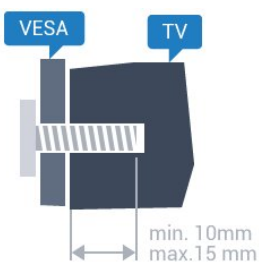

• 32PHx5301, 32PHS5302/RU
VESA MIS-F 100x100, M4

Előkészítés

Először távolítsa el a 4 műanyag csavarfedeleket a TV-készülék hátoldalán található menetes foglalatokról. Ügyeljen arra, hogy a TV-készülék VESA-kompatibilis konzolhoz való rögzítésére szolgáló fémcsavarok legalább 10 mm mélyen benne legyenek a TV-

készüléken található menetes foglalatokban.

Vigyázat

A TV falra szereléséhez speciális képességek szükségesek, és csak képesített szakember végezheti. A TV falra szerelésének meg kell felelnie a TV súlya szerinti biztonsági szabványoknak. A TV-készülék elhelyezése előtt olvassa el a biztonsági tudnivalókat is.

A TP Vision Europe B.V. nem vállal felelősséget a helytelen rögzítésből adódó balesetekért vagy sérülésekért.

2.3

Tanácsok az elhelyezéssel kapcsolatban

- Úgy helyezze el a készüléket, hogy a képernyőre ne essen közvetlen fény.
- A faltól legfeljebb 15 cm-re helyezze el a TV-készüléket.
- A TV-nézés ideális távolsága a képernyőátló hosszának 3-szorosa. Amikor leül, szemének egy szintben kell lennie a képernyő közepével.



2.4

Tápkábel

- Csatlakoztassa a tápkábelt a TV-készülék hátulján található **POWER** csatlakozóba.
- Ellenőrizze, hogy a tápkábel stabilan illeszkedik-e a csatlakozóba.
- Gondoskodjon róla, hogy a csatlakozódugó a fali aljzatnál mindig hozzáférhető maradjon.
- A tápkábel kihúzásakor soha ne a kábelt, hanem a csatlakozódugót húzza.

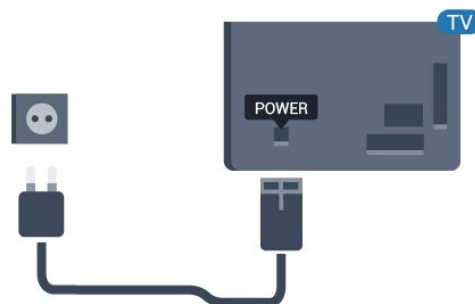

Az 5362-es sorozathoz

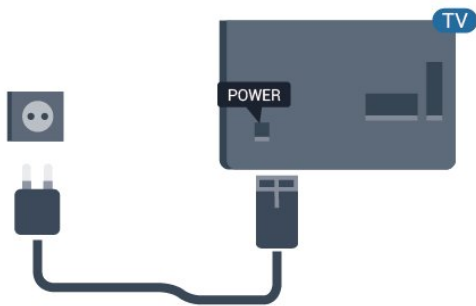

Bár ez a TV-készülék rendkívül keveset fogyaszt készenléti üzemmódban, energiatakarékossági megfontolásból húzza ki a hálózati kábelt, ha hosszabb ideig nem használja a készüléket.

További információkért a **Súgó** menüben nyomja meg a **— Kulcsszavak** színes gombot, majd keresse meg a **Bekapcsolás** témakört.

2.5

Antennakábel

Illessze az antenna csatlakozódugóját stabilan a TV-készülék hátulján található **Antenna** foglalatba.

Csatlakoztathatja saját antennáját, vagy antennaelosztó rendszerből érkező jelet is foghat. Használjon 75 ohmos, koaxiális IEC RF antennacsatlakozót.

Ezt az antennacsatlakozót DVB-T és DVB-C bemeneti jelekhez használja.

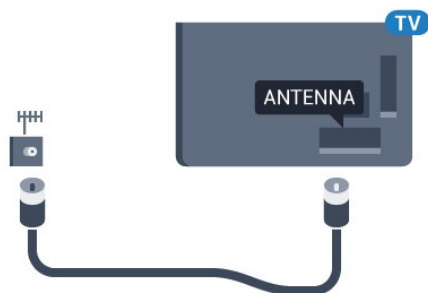

Az 5362-es sorozathoz

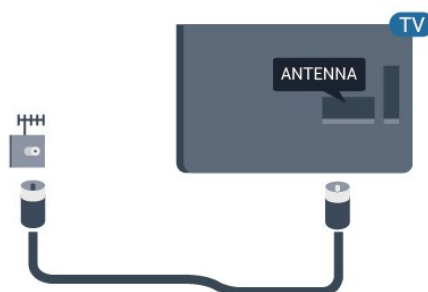

Hálózat

Hálózat és internet

Otthoni hálózat

Ahhoz, hogy a Philips TV funkcióinak teljes körét kihasználhassa, TV-készülékének internetkapcsolattal kell rendelkeznie.

Csatlakoztassa a TV-készüléket egy nagy sebességű internetkapcsolattal rendelkező otthoni hálózathoz. A TV-készüléket vezeték nélküli vagy vezetékes kapcsolattal csatlakoztathatja a hálózati routerhez.

Csatakozás hálózathoz

Vezeték nélküli kapcsolat

Amire szüksége van

A TV-készülék Internetre történő vezeték nélküli csatlakoztatásához internetkapcsolattal rendelkező Wi-Fi routerre van szükség.

Nagy sebességű (szélessávú) internetes csatlakozást használjon.



A kapcsolat kiépítése

Vezeték nélküli

Vezeték nélküli kapcsolat létrehozásához...

- 1 - Győződjön meg róla, hogy a vezeték nélküli hálózat routere be van-e kapcsolva.
- 2 - Nyomja meg a **⚙** gombot, válassza ki a **Hálózat** lehetőséget, majd a menübe történő belépéshez nyomja meg a **➤** (jobbra) gombot.
- 3 - Válassza a **Csatl. hálózathoz** lehetőséget, majd nyomja meg az **OK** gombot.
- 4 - Válassza a **Vezeték nélküli** lehetőséget, majd nyomja meg az **OK** gombot.
- 5 - A talált hálózatok listájában válassza ki az Ön

vezeték nélküli hálózatát. Ha hálózata nem szerepel a listában, mert a hálózatnév rejtett (a routeren kikapcsolta az SSID sugárzását), válassza a **Kézi beírás** lehetőséget a hálózatnév saját kezű beírásához.

6 - A router típusától függően írja be a titkosítási kulcsot – WEP, WPA vagy WPA2. Ha ehhez a hálózathoz már korábban megadott titkosítási kulcsot, akkor a **Kész** lehetőség kiválasztásával azonnal csatlakozhat.

Ha routere támogatja a WPS vagy a WPS-pinkód funkciót, a **WPS**, **WPS-pinkód** vagy **Normál** lehetőségek közül választhat. Válasszon, majd nyomja meg az **OK** gombot.

7 - Sikeres kapcsolódás esetén üzenet jelenik meg.

WPS

Ha routere rendelkezik WPS funkcióval, a routert hálózatok keresése nélkül, közvetlenül is csatlakoztathatja. Ha a vezeték nélküli hálózat WEP titkosítást használó eszközt tartalmaz, a WPS nem használható.

- 1 - Nyomja meg a **⚙** gombot, válassza ki a **Hálózat** lehetőséget, majd a menübe történő belépéshez nyomja meg a **➤** (jobbra) gombot.
- 2 - Válassza a **Csatl. hálózathoz** lehetőséget, majd nyomja meg az **OK** gombot.
- 3 - Válassza a **WPS** lehetőséget, majd nyomja meg az **OK** gombot.
- 4 - Menjen a routerhez, és nyomja meg a WPS gombot, majd 2 perc elteltével térjen vissza a TV-készülékhez.
- 5 - A csatlakoztatás érdekében válassza a **Csatlakozás** elemet.
- 6 - Sikeres kapcsolódás esetén üzenet jelenik meg.

WPS PIN-kóddal

Ha routere rendelkezik PIN-kóddal ellátott WPS funkcióval, a routert hálózatok keresése nélkül, közvetlenül is csatlakoztathatja. Ha a vezeték nélküli hálózat WEP titkosítást használó eszközt tartalmaz, a WPS nem használható.

- 1 - Nyomja meg a **⚙** gombot, válassza ki a **Hálózat** lehetőséget, majd a menübe történő belépéshez nyomja meg a **➤** (jobbra) gombot.
- 2 - Válassza a **Csatl. hálózathoz** lehetőséget, majd nyomja meg az **OK** gombot.
- 3 - Válassza a **WPS PIN-kóddal** lehetőséget, majd nyomja meg az **OK** gombot.
- 4 - Írja le a képernyőn megjelenő 8 jegyű PIN-kódot, és adja meg azt a számítógépen, a router szoftverében. Arról, hogy a router szoftverében hol kell megadni a PIN-kódot, a router kézikönyvéből tájékozódhat.
- 5 - A csatlakoztatás érdekében válassza

a Csatlakozás elemet.

6 - Sikeres kapcsolódás esetén üzenet jelenik meg.

Problémák

A vezeték nélküli hálózat nem található vagy zavarják

- A közelben működő mikrohullámú sütők, DECT-telefonok és más Wi-Fi 802.11b/g/n eszközök zavarhatják a vezeték nélküli hálózatot.
- Ellenőrizze, hogy a hálózati tűzfalak engedélyezik-e a TV-készülék vezeték nélküli elérését.
- Ha otthonában nem működik megfelelően a vezeték nélküli hálózat, próbálja meg a vezetékes hálózat beállítását.

Nem működik az internet

- Ha a routerrel való kapcsolat rendben van, ellenőrizze, hogy a router csatlakozik-e az Internethez.

A számítógép és az internetkapcsolat lassú

- Olvassa el a vezeték nélküli router kézikönyvét a belső térben való hatótávolságot, az átviteli sebességet és a jelminőséggel kapcsolatos egyéb tényezőket illetően.
- Az útválasztóhoz nagy sebességű (szélessávú) internetkapcsolatot használjon.

DHCP

- Ha a kapcsolódás nem sikerül, ellenőrizze a router DHCP (dinamikus állomáskonfigurációs protokoll) beállítását. A DHCP beállításnak bekapcsoltnak kell lennie.

Vezetékes kapcsolat

Amire szüksége van

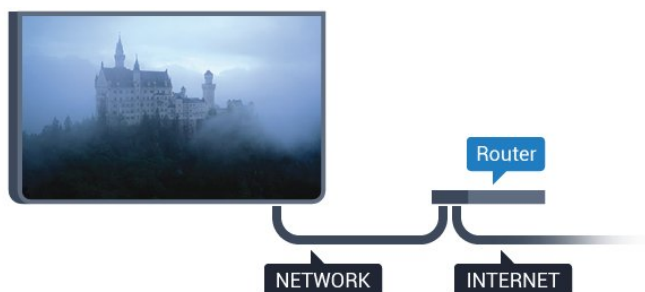

A TV-készülék Internetre való csatlakoztatásához internetkapcsolattal rendelkező hálózati router szükséges.

Nagy sebességű (szélessávú) internetes csatlakozást használjon.



A kapcsolat kiépítése

Vezetékes kapcsolat létrehozásához...

- 1 - Csatlakoztassa a routert a TV-készülékhez hálózati kábellel (Ethernet-kábellel**).
- 2 - Ellenőrizze, hogy a router be van-e kapcsolva.
- 3 - Nyomja meg a  gombot, válassza ki a Hálózat lehetőséget, majd a menübe történő belépéshez nyomja meg a  (jobbra) gombot.
- 4 - Válassza a Csatl. hálózathoz lehetőséget, majd nyomja meg az OK gombot.
- 5 - Válassza a Vezetékes lehetőséget, majd nyomja meg az OK gombot. A TV-készülék folyamatosan keresi a hálózati kapcsolatot.
- 6 - Sikeres kapcsolódás esetén üzenet jelenik meg.

Ha a kapcsolódás nem sikerül, ellenőrizze a router DHCP beállítását. A DHCP beállításnak bekapcsoltnak kell lennie.



**Az EMC előírások betartása érdekében árnyékolt, FTP 5E kategóriájú Ethernet-kábelt használjon.

Hálózati beállítások

A hálózat beállításainak megtekintése

Itt megtekinthet minden aktuális hálózati beállítást. Az IP- és a MAC-címet, a jelerősséget, a sebességet, a titkosítási módszert stb.



Az aktuális hálózati beállítások megtekintése...

- 1 - Nyomja meg a  gombot, válassza ki a Hálózat lehetőséget, majd a menübe történő belépéshez nyomja meg a  (jobbra) gombot.
- 2 - Válassza A hálózat beállításainak megtekintése elemet, majd nyomja meg az OK gombot.
- 3 - A menü bezárásához nyomja meg a  (balra) gombot, szükség esetén többször is.

Hálózati konfiguráció

Ha Ön tapasztalt felhasználó, és a hálózatot statikus IP-címekkel szeretné beállítani, adja meg a Statikus IP-cím beállítást a TV-készüléken.

A Statikus IP-cím beállítása a TV-készüléken...

- 1 - Nyomja meg a  gombot, válassza ki a Hálózat lehetőséget, majd a menübe történő belépéshez nyomja meg a  (jobbra) gombot.
- 2 - Válassz a Hálózati konfiguráció lehetőséget, majd nyomja meg az OK gombot.
- 3 - Válassza a Statikus IP-cím lehetőséget, majd nyomja meg az OK gombot a Statikus IP-konfiguráció engedélyezése érdekében.
- 4 - Válassza ki a Statikus

IP-konfiguráció lehetőséget, majd konfigurálja a kapcsolatot.

5 - Itt adhatja meg az IP-cím, Hál. maszk, Átjáró, DNS 1 vagy DNS 2 opcióhoz tartozó számot.

6 - A menü bezárásához nyomja meg a < (balra) gombot, szükség esetén többször is.

Bekapcsolás Wi-Fi (WoWLAN) segítségével

Ezt a TV-készüléket bekapcsolhatja okostelefonjáról vagy táblagépéről, ha a TV készenléti üzemmódban van. A **Bekapcsolás Wi-Fi-vel (WoWLAN)** menüpontot a **Be** lehetőségre kell állítani.

A WoWLAN bekapcsolása...

- 1 - Nyomja meg a  gombot, válassza ki a **Hálózat** lehetőséget, majd a menübe történő belépéshez nyomja meg a > (jobbra) gombot.
- 2 - Válassza a **Bekapcsolás Wi-Fi (WoWLAN) segítségével** lehetőséget, majd nyomja meg az **OK** gombot.
- 3 - Válassza a **Be** lehetőséget, majd nyomja meg az **OK** gombot.
- 4 - A menü bezárásához nyomja meg a < (balra) gombot, szükség esetén többször is.

Digitális médiarendelő – DMR

Ha a TV-készülék nem játssza le a médiafájljait, ellenőrizze, hogy a digitális médiarendelő be van-e kapcsolva. Gyári beállításként a DMR be van kapcsolva.

A DMR bekapcsolásához...

- 1 - Nyomja meg a  gombot, válassza ki a **Hálózat** lehetőséget, majd a menübe történő belépéshez nyomja meg a > (jobbra) gombot.
- 2 - Válassza ki a **Digital Media Renderer - DMR** lehetőséget, majd nyomja meg az **OK** gombot.
- 3 - Válassza a **Be** lehetőséget, majd nyomja meg az **OK** gombot.
- 4 - A menü bezárásához nyomja meg a < (balra) gombot, szükség esetén többször is.

Wi-Fi kapcsolat bekapcsolása

A TV Wi-Fi kapcsolata be- és kikapcsolható.

A Wi-Fi bekapcsolásához...

- 1 - Nyomja meg a  gombot, válassza ki a **Hálózat** lehetőséget, majd a menübe történő belépéshez nyomja meg a > (jobbra) gombot.
- 2 - Válassza ki a **Wi-Fi be/ki** lehetőséget, majd nyomja meg az **OK** gombot.
- 3 - Válassza a **Be** lehetőséget, majd nyomja meg az **OK** gombot.

4 - A menü bezárásához nyomja meg a < (balra) gombot, szükség esetén többször is.

Wi-Fi Miracast bekapcsolása

A Wi-Fi Miracast bekapcsolása lehetővé teszi okostelefon, táblagép vagy számítógép képernyőjének megosztását a TV-készüléken.

A Miracast bekapcsolásához...

- 1 - Nyomja meg a  gombot, válassza ki a **Hálózat** lehetőséget, majd a menübe történő belépéshez nyomja meg a > (jobbra) gombot.
- 2 - Válassza ki a **Wi-Fi Miracast** lehetőséget, majd nyomja meg az **OK** gombot.
- 3 - Válassza a **Be** lehetőséget, majd nyomja meg az **OK** gombot.
- 4 - A menü bezárásához nyomja meg a < (balra) gombot, szükség esetén többször is.

További információkért a **Súgó**menüben nyomja meg a  **Kulcsszavak** színes gombot, majd keresse meg a **Miracast™, bekapcsolás** témakört.

Wi-Fi Miracast csoport visszaállítása

A Miracast funkcióval használt, csatlakoztatott és blokkolt készülékek listájának törlése.

A Miracast csatlakozások törléséhez...

- 1 - Nyomja meg a  gombot, válassza ki a **Hálózat** lehetőséget, majd a menübe történő belépéshez nyomja meg a > (jobbra) gombot.
- 2 - Válassza ki a **Wi-Fi Miracast csoport visszaállítása** lehetőséget, majd nyomja meg az **OK** gombot.
- 3 - Válassza ki az **Összes törlése** lehetőséget, majd nyomja meg az **OK** gombot.
- 4 - A menü bezárásához nyomja meg a < (balra) gombot, szükség esetén többször is.

TV hálózati neve

Ha otthoni hálózatában egynél több TV-készülék található, a TV-készüléknek egyedi nevet adhat.



A TV-készülék nevének módosításához...

- 1 - Nyomja meg a  gombot, válassza ki a **Hálózat** lehetőséget, majd a menübe történő belépéshez nyomja meg a > (jobbra) gombot.
- 2 - Válassza ki a **TV-hálózati neve** lehetőséget, majd nyomja meg az **OK** gombot.
- 3 - A képernyőn megjelenő billentyűzet segítségével írja be a nevet.
- 4 - A módosítás megerősítéséhez válassza a **Kész** lehetőséget.
- 5 - A menü bezárásához nyomja meg a < (balra) gombot, szükség esetén többször is.

Netflix beállítások

A **Netflix beállítások** segítségével megtekintheti az ESN számot, vagy deaktiválhatja a Netflix-eszközt.



A **Netflix beállítások** megnyitásához...

- 1 - Nyomja meg a  gombot, válassza ki a **Hálózat** lehetőséget, majd a menübe történő belépéshez nyomja meg a  (jobbra) gombot.
- 2 - Válassza ki a **Netflix beállítások** lehetőséget, majd nyomja meg az **OK** gombot.
- 3 - A menü bezárásához nyomja meg a  (balra) gombot, szükség esetén többször is.

Internetes memória törlése

Az **Internetes memória törlése** funkció segítségével törölheti a TV-készüléken tárolt összes internetes fájlt és bejelentkezési azonosítót (például jelszavakat, sütiket és előzményeket).

Az Internetes memória törléséhez...

- 1 - Nyomja meg a  gombot, válassza ki a **Hálózat** lehetőséget, majd a menübe történő belépéshez nyomja meg a  (jobbra) gombot.
- 2 - Válassza ki az **Internetes memória törlése** lehetőséget, majd nyomja meg az **OK** gombot.
- 3 - A megerősítéshez nyomja meg az **OK** gombot.
- 4 - A menü bezárásához nyomja meg a  (balra) gombot, szükség esetén többször is.

Fájlmegosztás

A TV-készülék képes a vezeték nélküli hálózaton található más eszközökhöz, például számítógépekhez vagy okostelefonokhoz csatlakozni. Microsoft Windows vagy Apple OS X operációs rendszert futtató számítógépeket használhat.

Ezen a TV-készüléken megnyithatja a számítógépén tárolt fényképeit, zeneszámaint és videóit.

Készülékek csatlakoztatása

A csatlakozások bemutatása

Csatlakoztatási útmutató

A készüléket mindig a lehető legjobb minőségű kapcsolaton keresztül csatlakoztassa a TV-készülékhez. Továbbá használjon jó minőségű kábeleket a megfelelő kép- és hangátvitel érdekében.

Készülék csatlakoztatása esetén a TV felismeri a készülékfaját, és minden egyes készüléknek ad egy megfelelő típusnevet. Ha szeretné, ezt a nevet megváltoztathatja. Ha a készülék típusneve helyesen van beállítva, a TV automatikusan az ideális TV-beállításokra vált, amikor erre a készülékre kapcsolnak át a Forrás menüben.

Ha segítségre van szüksége ahhoz, hogy több készüléket csatlakoztasson a TV-hez, lapozza fel a Philips TV csatlakoztatási útmutatóját. Az útmutató információkat nyújt a csatlakoztatás módjáról és a használandó kábelekről.

Látogasson el a www.connectivityguide.philips.com weboldalra

Antennacsatlakozó

Ha beltéri egységgel (digitális vevőegységgel) vagy felvevőkészülékkel rendelkezik, az antennakábeleket a beltéri egységen vagy a felvevőkészüléken keresztül vezesse az antennajeleket a TV-készülékbe. Ily módon az antenna és a beltéri egység további csatornákat tud küldeni a felvevőkészüléknek felvételre.

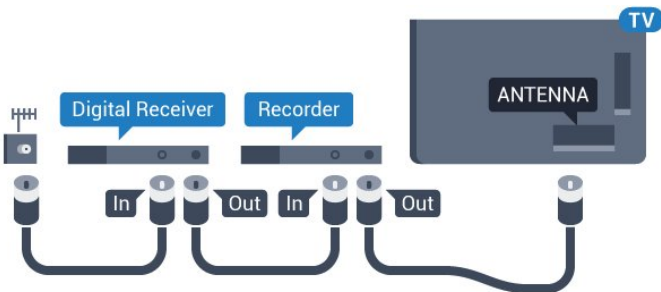

Az 5362-es sorozathoz

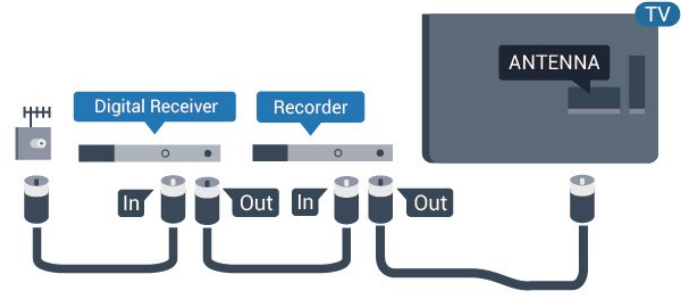

HDMI portok

HDMI minőség

A HDMI csatlakozás a legjobb kép- és hangminőség garanciája. A HDMI kábel kép- és hangjeleket egyaránt továbbít. A TV-jelekhez használjon HDMI-kábelt.

A legjobb minőségű jelátvitel érdekében válasszon 5 méternél nem hosszabb, nagy átviteli sebességű HDMI kábelt.

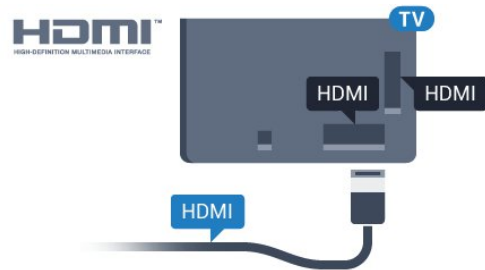

Az 5362-es sorozathoz

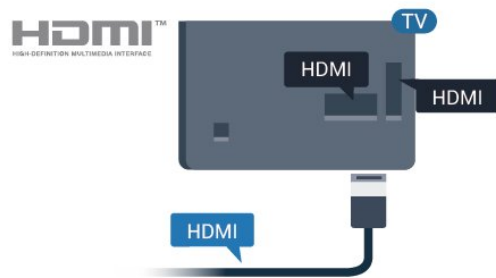

Másolásvédelem

A HDMI kábelek támogatják a HDCP (Nagy sávzélességű digitális tartalomvédelem) protokollt. A HDCP egy másolásvédelmet biztosító jel, amely megakadályozza a DVD és Blu-ray lemezek tartalmának másolását. DRM (Digitális jogok kezelése) néven is szoktak rá hivatkozni.

HDMI ARC

Csak a TV-készülék HDMI 2 csatlakozója rendelkezik HDMI ARC (visszirányú audio-) csatornával.

Ha a készülék, jellemzően házimozirendszer (HTS), HDMI ARC-csatlakozással is rendelkezik, azt a TV-készülék HDMI 2 csatlakozójához csatlakoztassa. A HDMI ARC csatlakozás használata esetén nincs szükség külön audiokábelre, amely a TV-készülék képéhez tartozó hangot a házimozirendszerhez továbbítja. A HDMI ARC csatlakozás mindkét jelet továbbítja.

HDMI MHL

A HDMI MHL csatlakozáson keresztül elküldheti a TV képernyőjére mindazt, amit az Android okostelefonon vagy a táblagépen lát.

A TV HDMI 1 csatlakozása magában foglalja az MHL 2,0 (Mobile High-Definition Link) interfészt is.

Ez a vezetékes csatlakozás rendkívüli stabilitást, nagy sávszélességet, alacsony késleltetést és kiváló minőségű hangvisszaadást biztosít, vezeték nélküli interferencia nélkül. Mindezekon felül, az MHL csatlakozással feltöltheti okostelefonja vagy táblagépe akkumulátorát is. Habár a mobilkészüléke csatlakoztatva van, mégsem töltődik fel, ha a TV-készülék készenléti üzemmódban van.

Nézzon utána, milyen passzív MHL-kábel való a mobilkészülékéhez. Különösen a TV-készülék HDMI csatlakozójának típusa fontos az okostelefonhoz vagy táblagéphez való csatlakoztatás érdekében.

Az MHL, a Mobile High-Definition Link és az MHL logó az MHL, LLC védjegyei vagy bejegyzett védjegyei.



HDMI CEC - EasyLink

EasyLink

A HDMI csatlakozás a legjobb kép- és hangminőség garanciája. A HDMI kábel kép- és hangjeleket egyaránt továbbít. Nagy felbontású (HD) TV-jel esetén használjon HDMI-kábelt. A legjobb minőségű jelátvitel érdekében válasszon 5 méternél nem hosszabb, nagy átviteli sebességű HDMI kábelt.

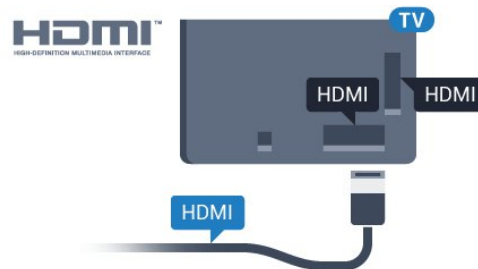

Az 5362-es sorozathoz

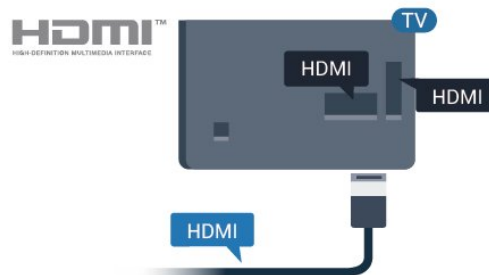

EasyLink HDMI CEC

Ha készülékei HDMI kapcsolaton keresztül csatlakoznak, és rendelkeznek EasyLink funkcióval, akkor a készülékeket a TV távvezérlőjével is működtetheti. Az EasyLink HDMI CEC funkciót be kell kapcsolni a TV-készüléken és a csatlakoztatott készüléken is.

Az EasyLink használatával a csatlakoztatott eszközöket a TV távvezérlőjével működtetheti. Az EasyLink a HDMI CEC (Consumer Electronics Control) szabvány használatával kommunikál a csatlakoztatott készülékekkel. A készülékeknek támogatniuk kell a HDMI CEC szabványt, valamint HDMI csatlakozással kell őket a TV-készülékhez csatlakoztatni.

EasyLink beállítás

A TV-készüléken alapértelmezés szerint be van kapcsolva az EasyLink funkció. Győződjön meg róla, hogy a csatlakoztatott EasyLink-készülékeken minden HDMI CEC beállítás megfelelően meg van-e adva. Más márkájú készülékeken lehetséges, hogy az EasyLink nem működik.

HDMI CEC más márkák esetén

A HDMI CEC funkciónak különböző márkák esetén más az elnevezése. Néhány példa: Anynet, Aquos Link, Bravia Theatre Sync, Kuro Link, Simplink és Viera Link. Nem minden márká kompatibilis teljes mértékben az EasyLink funkcióval.

A példaként felsorolt HDMI CEC márkanevek a megfelelő tulajdonosok tulajdonát képezik.

Készülékek működtetése

A HDMI csatlakozással csatlakoztatott és az EasyLink használatával beállított készülékek működtetéséhez válassza ki a készüléket vagy az ahhoz tartozó tevékenységet a TV-csatlakozások listájából. Nyomja meg a **SOURCES** gombot, válassza ki a HDMI csatlakozással csatlakoztatott készüléket, és nyomja meg az **OK** gombot.

A készülék kiválasztása után a TV távvezérlőjével vezérelheti a készüléket.

A **Főmenü** és **OPTIONS** gombok, valamint egyes TV-gombok jelei nem kerülnek továbbításra a készülékhez.

Ha a szükséges gomb nem szerepel a TV távvezérlőjén, akkor kiválaszthatja azt az Opciók menüből.

Nyomja meg az **OPTIONS** gombot, és válassza a **Kezelőszervek** lehetőséget a menüsorból. Válassza ki a képernyőn a kívánt készülékgombot, majd nyomja meg az **OK** gombot.

A Kezelőszervek menüben lehetséges, hogy egyes különleges gombok nem állnak rendelkezésre.

A TV-készülék távvezérlőjére csak azok a készülékek fognak reagálni, amelyek támogatják az **EasyLink** távvezérlő funkciót.

EasyLink Be vagy Ki

Az EasyLink funkciót egyszerűen be- vagy kikapcsolhatja. A TV-készüléken az EasyLink beállítások gyárilag be vannak kapcsolva.

Az EasyLink teljes kikapcsolásához...

- 1 - Nyomja meg a gombot, válassza ki az **Általános beállítások** lehetőséget, majd a menübe történő belépéshez nyomja meg a (jobbra) gombot.
- 2 - Válassza az **EasyLink** lehetőséget, nyomja meg a (jobbra) gombot, majd az egy lépéssel történő előrelépéshez válassza a **EasyLink** lehetőséget.
- 3 - Válassza a **Ki** beállítást.
- 4 - A menü bezárásához nyomja meg a (balra) gombot, szükség esetén többször is.

EasyLink távvezérlő

Ha azt szeretné, hogy a készülékek kommunikáljanak, de nem szeretné őket a TV távvezérlőjével vezérelni, akkor külön is kikapcsolhatja az EasyLink távvezérlőt.

EasyLink távvezérlő be- vagy kikapcsolása...

- 1 - Nyomja meg a gombot, válassza ki az **Általános beállítások** lehetőséget, majd a menübe történő belépéshez nyomja meg a (jobbra) gombot.

2 - Válassza az **EasyLink > EasyLink** távvezérlő lehetőséget, majd nyomja meg az **OK** gombot.

3 - Adja meg a **Be** vagy **Ki** értéket, és nyomja meg az **OK** gombot.

4 - A menü bezárásához nyomja meg a (balra) gombot, szükség esetén többször is.

Pixel Plus Link

Egyes készülékek, például a DVD- vagy Blu-ray lejátszók önálló képminőség-feldolgozó funkcióval rendelkezhetnek. A TV-feldolgozással való interferenciából származó képminőség-romlás elkerülése érdekében le kell tiltani az eszközök önálló képfeldolgozó funkcióját. A TV-készülék Pixel Plus Link funkciója alapértelmezés szerint bekapcsolt állapotban van, és ezáltal letiltja a csatlakoztatott Philips készülék képminőség-feldolgozó funkcióját.

A **Pixel Plus Link** be- vagy kikapcsolásához...

- 1 - Nyomja meg a gombot, válassza ki az **Általános beállítások** lehetőséget, majd a menübe történő belépéshez nyomja meg a (jobbra) gombot.
- 2 - Válassza ki az **EasyLink > Pixel Plus Link** lehetőséget, majd nyomja meg az **OK** gombot.
- 3 - Adja meg a **Be** vagy **Ki** értéket, és nyomja meg az **OK** gombot.
- 4 - A menü bezárásához nyomja meg a (balra) gombot, szükség esetén többször is.

Készülékek automatikus kikapcsolása

A televíziókészülék úgy is beállítható, hogy kikapcsolja a csatlakoztatott HDMI-CEC-kompatibilis készülékeket, ha nem azok képezik az aktív forrást. A televíziókészülék 10 percnyi inaktivitás után készenléti üzemmódba kapcsolja a csatlakoztatott készüléket.

Másolásvédelem

A DVI és HDMI kábelek támogatják a HDCP (Nagy sávzélességű digitális tartalomvédelem) protokollt. A HDCP egy másolásvédelmet biztosító jel, amely megakadályozza a DVD és Blu-ray lemezek tartalmának másolását. DRM (Digitális jogok kezelése) néven is szoktak rá hivatkozni.

Y Pb Pr – Komponens

Az Y Pb Pr – Komponens video kiváló minőségű csatlakozás.

Az YPbPr csatlakozás használható nagy felbontású (HD) TV-jelekhez. Az Y, Pb és Pr jelek mellett az L (bal) és R (jobb) audiojeleket használja a hanghoz.

Illessze az YPbPr (zöld, kék, piros) csatlakozó színeit a kábelcsatlakozó színeihez.

Ha készüléke hangcsatlakozással is rendelkezik, használja az Audio L/R RCA kábelt.

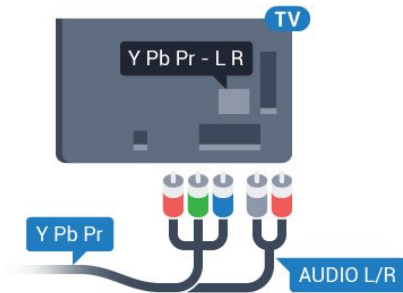

Az 5362-es sorozathoz

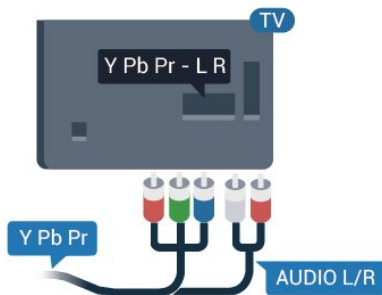

CVBS – Audio L R

A CVBS – kompozit video kiváló minőségű csatlakozást biztosít. A CVBS csatlakozások melletti Audio L/R csatlakozót használja a hangátvitelhez.

- Az Y azonos csatlakozót használ a CVBS-sel.
- A komponens és kompozit kábelek ugyanazokat az audiocsatlakozókat használják.

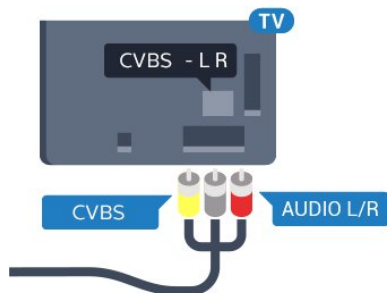

Az 5362-es sorozathoz

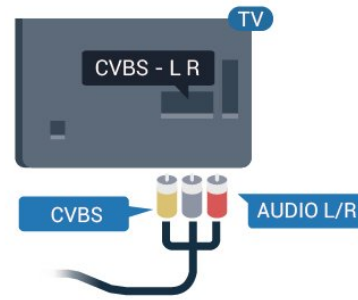

Optikai audiokimenet

Az optikai audiokimenet kiváló minőségű audiocsatlakozás.

Ez az optikai csatlakozás képes 5.1 csatornás audioátvitelre. Ha audioeszköze (általában házimozirendszer) nem rendelkezik HDMI ARC-csatlakozással, akkor ezt a csatlakozást használhatja a házimozirendszer Optikai audiobemenet csatlakozójához. Az optikai audiokimenet a TV hangját továbbítja a házimozirendszernek.

Az audiokimeneti jel típusát beállíthatja úgy, hogy megfeleljen a házimozirendszer audiojellemzőinek. További információkért a **Súgó** menüben nyomja meg a **— Kulcsszavak** színes gombot, majd keresse meg az **Audiokimenet beállításai** témakört.

Ha a hang és a képernyőn látható kép nincs szinkronban, beállíthatja az audio-videó szinkronizálást.

További információkért a **Súgó** menüben nyomja meg a **— Kulcsszavak** színes gombot, majd keresse meg az **Audió-videó szinkronizálás** témakört.

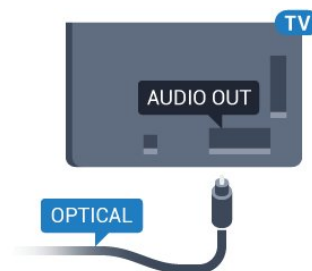

Az 5362-es sorozathoz

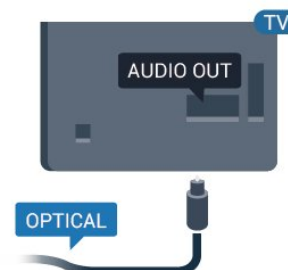

CAM intelligens kártyával - CI+

CI+

Ez a TV-készülék fel van készítve a CI+ feltételes hozzáférésre.

A CI+ használatával a helyi digitális TV-szolgáltatók által kínált prémium HD-műsorokat, például filmeket és sportközvetítéseket nézhet. Ezek az adások kódolva vannak, dekódolásukhoz az előfizetett CI+ modulra van szükség.

A digitális TV-szolgáltatók biztosítanak egy CI+ modult (feltételes hozzáférési modul – CAM) és mellé egy intelligens kártyát, amikor előfizet a prémium programokra. Ezek a programok magas szintű másolásvédelmet alkalmaznak.

A pontos használati feltételekért lépjen kapcsolatba egy digitális TV-szolgáltatóval.



Smart kártya

A digitális TV-szolgáltatók biztosítanak egy CI+ modult (feltételes hozzáférési modul – CAM) és mellé egy intelligens kártyát, amikor előfizet a prémium programokra.

Helyezze be az intelligens kártyát a CAM modulba. Kövesse a szolgáltatótól kapott utasításokat.

A CAM modul behelyezéséhez a TV-készülékbe...

1 - Keresse meg a modulon a jelzést, melynek segítségével a modult megfelelően behelyezheti. Ha nem megfelelően helyezi be, megsérülhet a CAM modul és a TV-készülék is.

2 - A TV-készülék hátuljával szemben állva, a CAM elejét maga felé tartva óvatosan illessze be a CAM modult a **COMMON INTERFACE** nyílásba.

3 - Ütközésig tolja be a CAM-modult. Hagyja azt a nyílásban.

Amikor bekapcsolja a TV-készüléket, a CAM aktiválása beletelhet néhány percbe. Ha be van helyezve CAM modul, és be vannak fizetve az előfizetési díjak (az előfizetési módszerek eltérőek lehetnek), akkor megtekintheti a CAM intelligens kártya által támogatott kódolt csatornákat.

A CAM modul és az intelligens kártya kizárólag az adott TV-készülékhez használható. Ha kiveszi a CAM

modult, akkor nem tudja nézni a CAM által támogatott kódolt csatornákat.

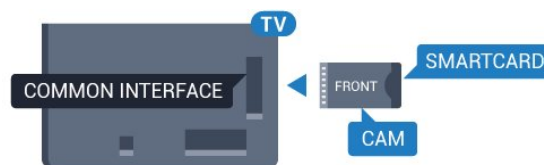

Az 5362-es sorozathoz

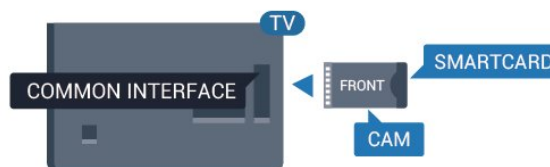

Jelszavak és PIN kódok

Egyes CAM modulok esetében PIN-kódot kell megadni a csatornák megtekintéséhez. Amikor beállítja a PIN-kódot a CAM modulhoz, javasoljuk, hogy ugyanazt a kódot használja, amelyet a TV-készülék zárolásának feloldására is.

A CAM modul PIN-kódjának beállításához...

- 1 - Nyomja meg a **SOURCES** gombot.
- 2 - Válassza ki azt a csatornatípust, amelyhez a CAM modult használja.
- 3 - Nyomja meg az **OPTIONS** gombot, majd a kattintson a **Közös interfész** elemre.
- 4 - Válassza ki a CAM modul TV-szolgáltatóját. A következő képernyők a TV-szolgáltatótól származnak. A PIN-kód beállításának megkereséséhez kövesse a képernyőn megjelenő utasítást.

Vevő - Beltéri egység (STB)

Elágazódoboz

Használjon 2 antennakábelt az antenna beltéri egységhez (digitális vevőegységhez) és TV-készülékhez történő csatlakoztatásához.

Műholdas tuner

Csatlakoztassa a műholdvevő antenna kábelét a műholdvevő készülékhez.

Az antennacsatlakozás mellett HDMI kábellel is kösse össze a készüléket a TV-készülékkel.

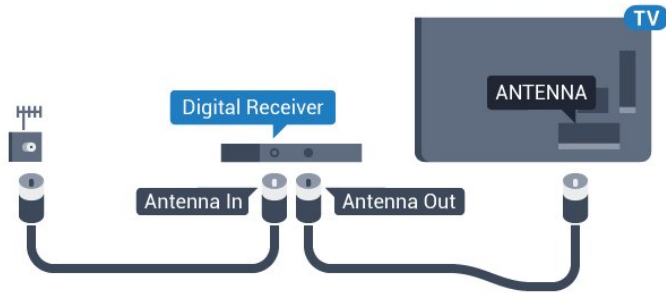

Az 5362-es sorozathoz

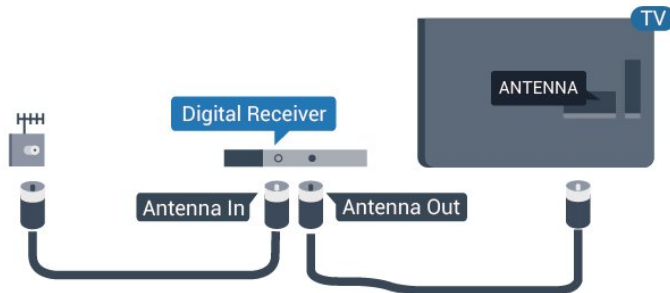

Az antennacsatlakozások mellett HDMI kábellel is kösse össze a beltéri egységet a TV-készülékkel.

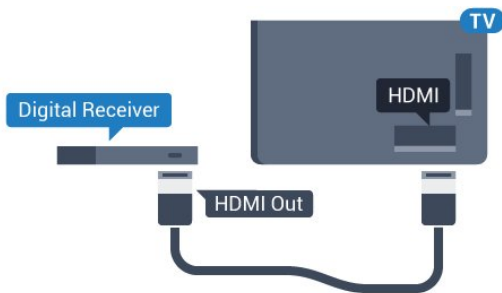

Az 5362-es sorozathoz

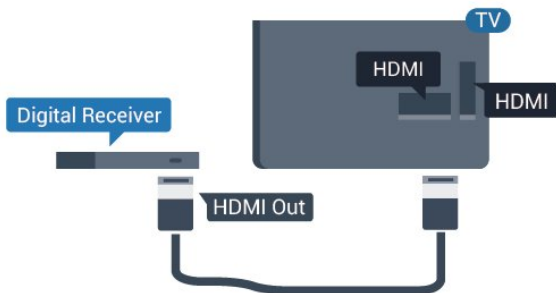

Kikapcsolás-időzítő

Ha csak a beltéri egység távvezérlőjét használja, kapcsolja ki ezt az automatikus időzítőt. Az időzítő kikapcsolásával megakadályozhatja, hogy a TV-készülék automatikusan kikapcsoljon, ha a távvezérlőjén 4 órán keresztül nem nyomnak meg egyetlen gombot sem.

További információkért a **Súgó** menüben nyomja meg a **Kulcsszavak** színes gombot, majd keresse meg a **Kikapcsolás-időzítő** témakört.

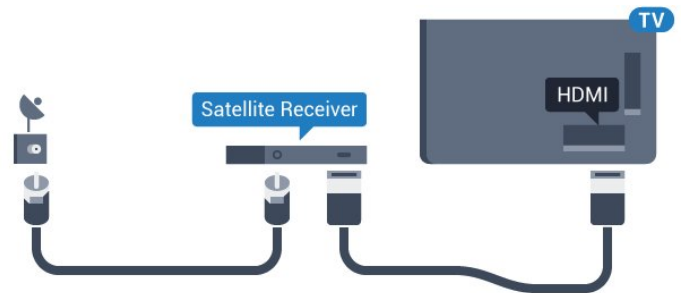

Az 5362-es sorozathoz

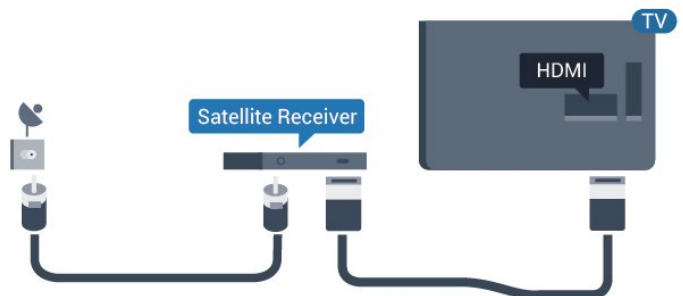

Kikapcsolás-időzítő

Ha csak a beltéri egység távvezérlőjét használja, kapcsolja ki ezt az automatikus időzítőt. Az időzítő kikapcsolásával megakadályozhatja, hogy a TV-készülék automatikusan kikapcsoljon, ha a távvezérlőjén 4 órán keresztül nem nyomnak meg egyetlen gombot sem.

További információkért a **Súgó** menüben nyomja meg a **Kulcsszavak** színes gombot, majd keresse meg a **Kikapcsolás-időzítő** témakört.

4.4

Házimozirendszer

Csatlakoztatás HDMI ARC csatlakozással

Használjon HDMI kábelt a házimozirendszer TV-készülékhez csatlakoztatásához. Csatlakoztathat Philips Soundbar rendszert vagy beépített lemezlejátszóval rendelkező házimozirendszert.

HDMI ARC

Ha a házimozirendszer rendelkezik HDMI ARC csatlakozással, a TV HDMI 2 aljzatát használhatja csatlakoztatáshoz. A HDMI ARC használata esetén nincs szükség külön audiokábelre. A HDMI ARC

csatlakozás mindkét jelet továbbítja.

A TV HDMI 2 csatlakozója tud ARC (visszirányú audiocsatorna) jelet biztosítani. A házimozirendszer csatlakoztatása után azonban a TV csak erre a HDMI csatlakozóra tud ARC jelet küldeni.

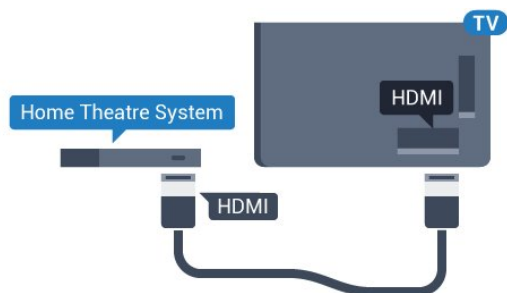

Az 5362-es sorozathoz

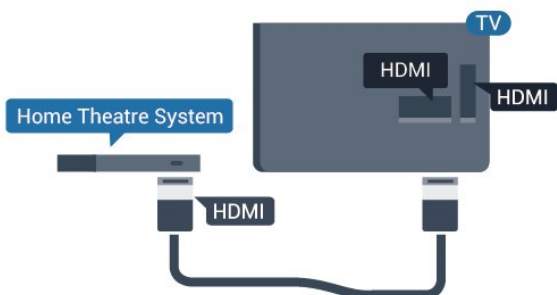

Audió-vidéo szinkronizálás

Ha a hang és a képernyőn látható kép nincs szinkronban, a legtöbb lemezlejátszóval rendelkező házimozirendszer esetén késleltetést állíthat be, hogy a hang szinkronba kerüljön a képpel.

További információkért a **Súgó** menüben nyomja meg a **— Kulcsszavak** színes gombot, majd keresse meg az **Audió-vidéo szinkronizálás** témakört.

Csatlakoztatás HDMI-vel

Használjon HDMI kábelt a házimozirendszer TV-készülékhez csatlakoztatásához. Csatlakoztathat Philips Soundbar rendszert vagy beépített lemezlejátszóval rendelkező házimozirendszert.

Ha a házimozirendszer nem rendelkezik HDMI ARC csatlakozással, használjon külön optikai audiókábelt (Toslink) a TV hangjának házimozirendszerre való átviteléhez.

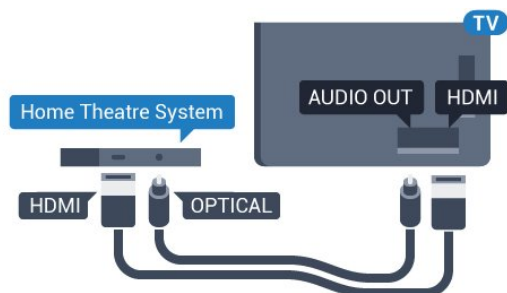

Az 5362-es sorozathoz

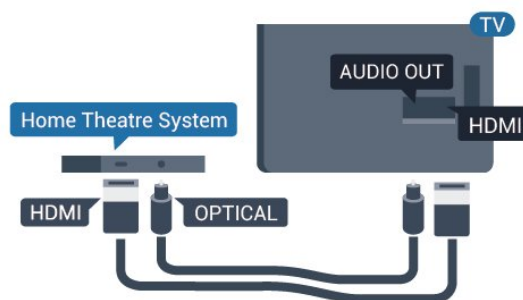

Audió-vidéo szinkronizálás

Ha a hang és a képernyőn látható kép nincs szinkronban, a legtöbb lemezlejátszóval rendelkező házimozirendszer esetén késleltetést állíthat be, hogy a hang szinkronba kerüljön a képpel.

További információkért a **Súgó** menüben nyomja meg a **— Kulcsszavak** színes gombot, majd keresse meg az **Audió-vidéo szinkronizálás** témakört.

Audiokimenet beállításai

Audiokimenet késleltetése

Ha a TV-készülékhez házimozirendszert (HTS) csatlakoztat, a TV-készüléken látható képet és a házimozirendszer által sugárzott hangot szinkronizálni kell.

Automatikus audió-vidéo szinkronizálás

A legújabb Philips házimozirendszerek esetében az audió-vidéo szinkronizálás automatikus, és mindig hibátlan.

Hangszinkronizálási késleltetés

Egyes házimozirendszerek esetében előfordulhat, hogy az audió-vidéo szinkronizáláshoz be kell állítani a hangszinkronizálási késleltetést. A házimozirendszeren növelje a késleltetés értékét, amíg a kép és a hang szinkronba nem kerül. Előfordulhat, hogy 180 ms késleltetési érték szükséges. Olvassa el a házimozirendszer felhasználói kézikönyvét. Ha a házimozirendszeren beállította a késleltetés értékét, ki kell kapcsolnia a TV-készülék Audiokimenet késleltetése funkcióját.

Az Audiokimenet késleltetése funkció kikapcsolásához...

- 1 - Nyomja meg a **⚙** gombot, válassza ki a **Hang** lehetőséget, majd a menübe történő belépéshez nyomja meg a **➤** (jobbra) gombot.
- 2 - Válassza a **Javított > Audiokimenet késleltetés** lehetőséget, majd nyomja meg az **OK** gombot.
- 3 - Válassza a **Ki beállítást**.
- 4 - A menü bezárásához nyomja meg a **◀** (balra)

gombot, szükség esetén többször is.

Audiokimenet időeltolása

Ha nem tud beállítani késleltetést a házimozirendszeren, a TV-készüléket beállíthatja a hang szinkronizálására. Időeltolást állíthat be, amely kompenzálja a házimozirendszer számára a TV-kép hangjának feldolgozásához szükséges időt. Az értéket 5 ms-os lépésekben állíthatja. A maximális időeltolás –60 ms.

Az **Audiokimenet késleltetése** beállítást be kell kapcsolni.

A hang TV-készüléken történő szinkronizálásához...

- 1 - Nyomja meg a  gombot, válassza ki a **Hang** lehetőséget, majd a menübe történő belépéshez nyomja meg a **➤** (jobbra) gombot.
- 2 - Válassza a **Javított > Audiokimenet offset** lehetőséget, majd nyomja meg az **OK** gombot.
- 3 - Állítsa be a csúszkával a hang időeltolását, majd nyomja meg az **OK** gombot.
- 4 - A menü bezárásához nyomja meg a **◀** (balra) gombot, szükség esetén többször is.

Audiokimenet formátuma

Ha többcsatornás hangfeldolgozási jellemzőkkel, például Dolby Digital, DTS® vagy hasonló funkciókkal rendelkező házimozirendszert használ, állítsa az audiokimenet formátumát Többcsatornás értékre. A TV-készülék a Többcsatornás beállítással a TV-csatornák vagy csatlakoztatott lejátszók tömörített többcsatornás hangjelét a házimozirendszerre küldheti. Ha többcsatornás hangfeldolgozással nem rendelkező házimozirendszert használ, válassza a **Sztereó** beállítást.

Az **Audiokimenet formátuma** beállításához...

- 1 - Nyomja meg a  gombot, válassza ki a **Hang** lehetőséget, majd a menübe történő belépéshez nyomja meg a **➤** (jobbra) gombot.
- 2 - Válassza a **Javított > Audiokimenet formátuma** lehetőséget, majd nyomja meg az **OK** gombot.
- 3 - Válassza ki a **Többcsatornás, Sztereó (tömörítés nélkül)** vagy **Többcsatornás (átkötés)** lehetőséget, majd nyomja le az **OK** gombot.
- 4 - A menü bezárásához nyomja meg a **◀** (balra) gombot, szükség esetén többször is.

Audiokimenet kiegyenlítése

Az Audiokimenet kiegyenlítése funkcióval a házimozirendszer hangerejét a TV-készülék hangerejével egy szintre hozhatja a kettő közötti átkapcsoláshoz. A hangerő különbségét a hangfeldolgozás különbsége okozhatja.

A hangerőkülönbség kiegyenlítése...

- 1 - Nyomja meg a  gombot, válassza ki a **Hang** lehetőséget, majd a menübe történő belépéshez nyomja meg a **➤** (jobbra) gombot.
- 2 - Válassza a **Javított > Audiokimenet szintkiegyenlítése** lehetőséget, majd nyomja meg az **OK** gombot.
- 3 - Válasszon a **Több, Közepes** vagy **Kevesebb** lehetőségek közül, majd nyomja meg az **OK** gombot.

4 - Ha nagy a hangerőkülönbség, válassza a **Több** lehetőséget. Ha kisebb, válassza a **Kevesebb** lehetőséget.

5 - A menü bezárásához nyomja meg a **◀** (balra) gombot, szükség esetén többször is.

Az Audiokimenet kiegyenlítése mind az optikai audiokimenet, mind a HDMI ARC hangjelét érinti.

A házimozirendszer hangjával kapcsolatos problémák

A hangot erős zaj zavarja

Ha csatlakoztatott USB flash meghajtóról vagy számítógépről néz filmet, előfordulhat, hogy a házimozirendszerből érkező hang torz. Ez a zaj akkor hallható, ha az audio- vagy videófájl DTS hanggal rendelkezik, de a házimozirendszer nem képes a DTS hang feldolgozására. A hiba elhárítható, ha a TV-készülék **Audiokimenet formátuma** beállításánál a **Sztereó (tömörítés nélkül)** lehetőséget választja.

Nyomja meg a  gombot a **Hang > Javított > Audiokimenet formátuma** elem megnyitásához.

Nincs hang

Ha nem hallható a TV hangja a házimozirendszeren keresztül, ellenőrizze, hogy csatlakoztatta-e a HDMI2 kábelt a házimozirendszer valamelyik **HDMI ARC** csatlakozójához.

Okostelefonok és táblagépek

Okos telefont vagy táblagépet vezeték nélküli vagy vezetékes kapcsolaton keresztül csatlakoztathat a TV-készülékhez.

Vezeték nélküli

Vezeték nélküli kapcsolathoz töltsse le az okos telefonra vagy a táblagépre a Philips TV Remote App alkalmazást a kedvenc alkalmazás-áruházából.

Vezetékes

Vezetékes kapcsolathoz használja a TV hátlapján található HDMI 1 MHL csatlakozást. További információkért a **Súgó** menüben nyomja meg a **— Kulcsszavak** színes gombot, majd keresse meg a **HDMI MHL** témakört.

Blu-ray-lejátszó

A Blu-ray lejátszót nagy átviteli sebességű HDMI kábellel csatlakoztassa a TV-készülékhez.

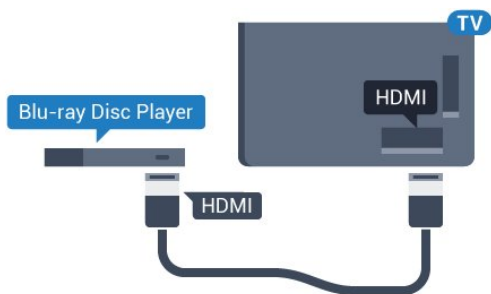

Az 5362-es sorozathoz

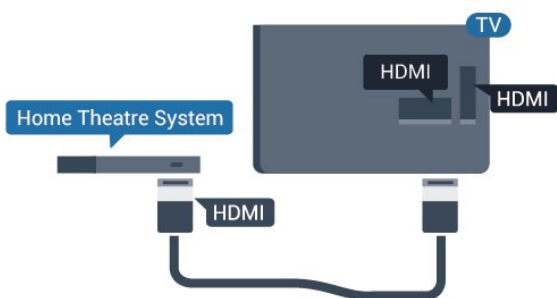

Ha a Blu-ray lejátszó támogatja az EasyLink HDMI CEC funkciót, akkor a lejátszót működtetheti a TV távvezérlőjével is.

DVD-lejátszó

A DVD-lejátszót HDMI kábellel csatlakoztassa a TV-készülékhez.

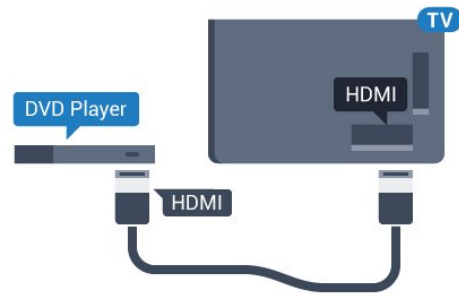

Az 5362-es sorozathoz

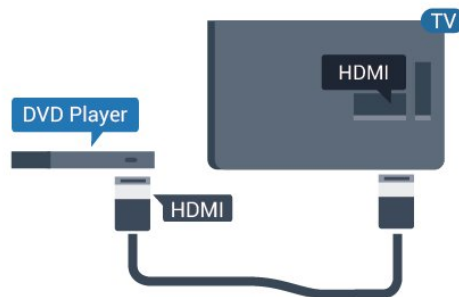

Ha a DVD-lejátszó HDMI csatlakozáson keresztül csatlakozik a TV-készülékhez, és támogatja az EasyLink CEC funkciót, akkor a lejátszót működtetheti a TV távvezérlőjével is.

Az EasyLink funkcióval kapcsolatos további információkért a **Súgó** menüben nyomja meg a **— Kulcsszavak** színes gombot, majd keresse meg az **EasyLink HDMI CEC** témakört.

Fejhallgatók

A fejhallgató a TV hátulján lévő  csatlakozóhoz csatlakoztatható. A csatlakozó 3,5 mm-es mini-jack típusú. A fejhallgató hangszugárzóinak hangereje külön-külön szabályozható.

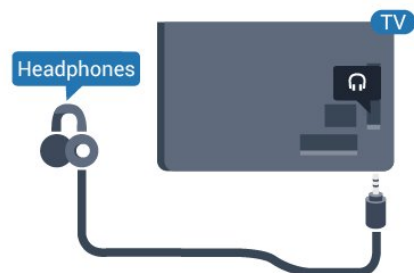

Az 5362-es sorozathoz

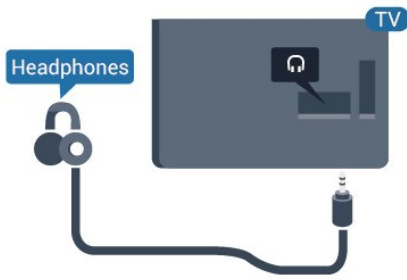

A hangerő beállítása...

- 1 - Nyomja meg a  gombot, válassza ki a **Hang > Fejhallg. hangerő** lehetőséget, majd nyomja meg az **OK** gombot.
- 2 - Az érték módosításához használja a **▲** (fel) vagy **▼** (le) nyilat.
- 3 - A menü bezárásához nyomja meg a **◀** (balra) gombot, szükség esetén többször is.

4.9

Játékkonzol

HDMI

A legjobb minőség elérése érdekében a játékkonzolt nagy átviteli sebességű HDMI kábellel csatlakoztassa a TV-készülékhez.

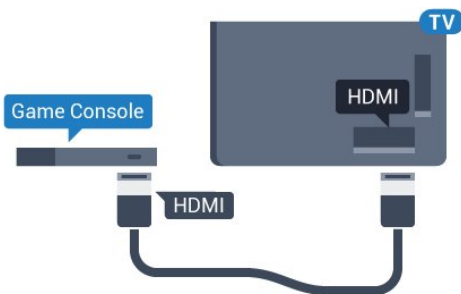

Az 5362-es sorozathoz

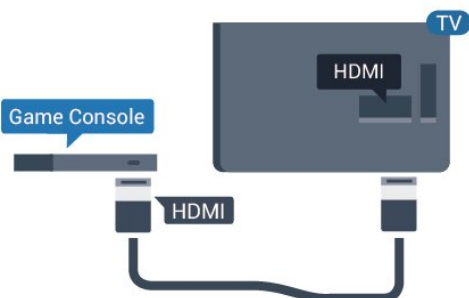

Y Pb Pr - Komponens

A játékkonzolt komponens videokábelvel (Y Pb Pr) és L/R audiokábelvel csatlakoztassa a televíziókészülékhez.

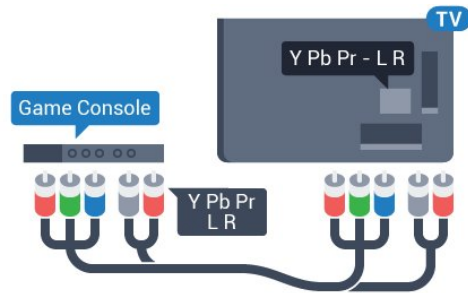

Az 5362-es sorozathoz

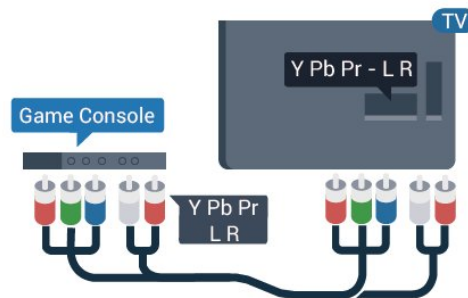

CVBS - Audio L R

A CVBS – kompozit videó kiváló minőségű csatlakozást biztosít. A CVBS csatlakozások melletti Audio L/R csatlakozót használja a hangátvitelhez.

- Az Y azonos csatlakozót használ a CVBS-sel.
- A komponens és kompozit kábelek ugyanazokat az audiocsatlakozókat használják.

Legjobb beállítás

Mielőtt elkezdi játszani a csatlakoztatott játékkonzolon, javasoljuk, hogy állítsa a TV-készüléket az ideális **Játék** beállításra.

Ha befejezte a játékot, és ismét TV-t szeretne nézni, ne feledje **Ki** állásba kapcsolni a **Játék** vagy **számítógép** beállítást.

Az ideális beállítás megadása a TV-készüléken...

- 1 - Nyomja meg a  gombot, válassza ki a **Kép** lehetőséget, majd a menübe történő belépéshez nyomja meg a **▶** (jobbra) gombot.
- 2 - Válassza ki a **Javított > Játék vagy számítógép** lehetőséget, majd válassza ki a használni kívánt eszköztípust. A TV-re történő visszakapcsoláshoz válassza a **Ki** lehetőséget.
- 3 - A menü bezárásához nyomja meg a **◀** (balra)

gombot, szükség esetén többször is.

4.10

USB-s merevlemez

Amire szüksége van

Ha USB merevlemez csatlakoztat a TV-készülékhez, a TV-adásokat szüneteltetheti és rögzítheti. Ez a funkció csak digitális TV-adások (DVB vagy hasonló adások) esetén áll rendelkezésre.

Szüneteltetés

Az adás szüneteltetéséhez USB-kompatibilis, legalább 4 GB szabad területtel rendelkező merevlemezre van szükség.

Rögzítés

Az adás szüneteltetéséhez és rögzítéséhez legalább 250 GB szabad lemezterületre van szükség. Ha az adást az internetről érkező TV-műsorfüzet adataival együtt szeretné rögzíteni, előbb biztosítsa a TV-készülék internetkapcsolatát, és csak utána telepítse az USB merevlemez.

Az USB-s merevlemezek telepítésének módjával kapcsolatos további információkért a **Súgó** menüben nyomja meg a **Kulcsszavak** színes gombot, majd keresse meg az **USB-s merevlemez, telepítés** témakört.

Telepítés

Adás szüneteltetése vagy felvétele előtt csatlakoztatni és formázni kell az USB merevlemez. A formázás törli az USB merevlemezben található összes fájlt.

- 1 - Csatlakoztassa az USB-s merevlemez a TV-készülékben található **USB** csatlakozók egyikéhez. Formázás közben ne csatlakoztasson más USB eszközt a többi USB csatlakozóhoz.
- 2 - Kapcsolja be az USB merevlemez és a TV-készüléket.
- 3 - Ha a TV-készülék digitális TV-csatornára van kapcsolva, nyomja meg a **||** (Szünet) gombot. A szüneteltetési kísérlettel megkezdődik a formázás.

Kövesse a képernyőn megjelenő utasításokat.

Formázás közben és után az USB merevlemez hagyja a TV-készülékhez csatlakoztatva.

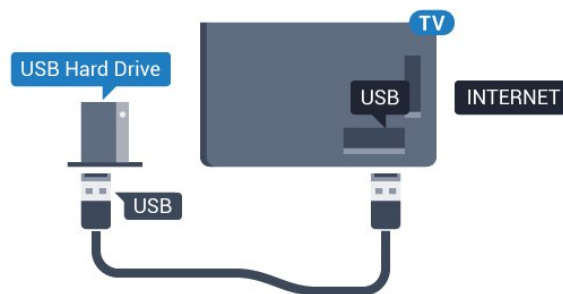

Az 5362-es sorozathoz

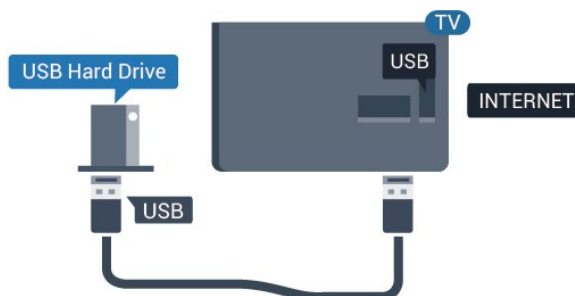

Figyelem

Az USB merevlemez kizárólag ehhez a TV-készülékhez formázták, ezért a tárolt felvételeket nem használhatja másik TV-készüléken vagy számítógépen. Semmilyen számítógépes alkalmazással ne másolja vagy változtassa meg az USB merevlemezben található rögzített fájlokat. A rögzített fájlok sérülhetnek ezáltal. Másik USB merevlemez formázásakor az előző tartalma elvesz. A TV-készülékre telepített USB merevlemez a számítógéppel való használathoz újra kell formázni.

Formázás

Adás szüneteltetése vagy felvétele előtt csatlakoztatni és formázni kell az USB merevlemez. A formázás törli az USB merevlemezben található összes fájlt. Ha az adást az internetről érkező TV-műsorfüzet adatai alapján szeretné rögzíteni, előbb állítsa be a TV-készülék internetkapcsolatát, csak utána telepítse az USB-s merevlemez.

Figyelem

Az USB merevlemez kizárólag ehhez a TV-készülékhez formázták, ezért a tárolt felvételeket nem használhatja másik TV-készüléken vagy számítógépen. Semmilyen számítógépes alkalmazással ne másolja vagy változtassa meg az USB merevlemezben található rögzített fájlokat. A rögzített fájlok sérülhetnek ezáltal. Másik USB merevlemez formázásakor az előző tartalma elvesz. A TV-készülékre telepített USB merevlemez a számítógéppel való használathoz újra kell formázni.

USB-s merevlemez formázásához...

- 1 - Csatlakoztassa az USB merevlemez a TV-

készüléken található USB csatlakozók egyikéhez. Formázás közben ne csatlakoztasson más USB eszközt a többi USB csatlakozóhoz.

2 - Kapcsolja be az USB merevlemez és a TV-készüléket.

3 - Ha a TV-készülék digitális TV-csatornára van kapcsolva, nyomja meg a **||** (Szünet) gombot. A szüneteltetési kísérlettel megkezdődik a formázás. Kövesse a képernyőn megjelenő utasításokat.

4 - A TV-készülék megkérdezi, hogy szeretné-e az USB-s merevlemez használni az alkalmazások tárolására. Ha igen, adjon beleegyező választ a kérdésre.

5 - Formázás közben és után az USB merevlemez hagyja a TV-készülékhez csatlakoztatva.

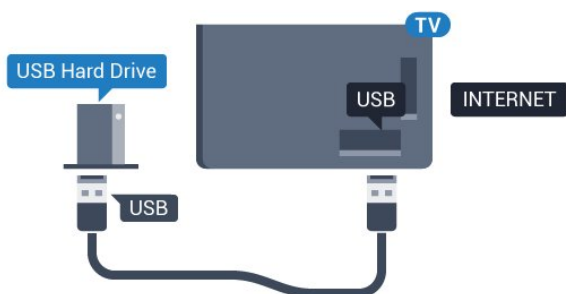

Az 5362-es sorozathoz

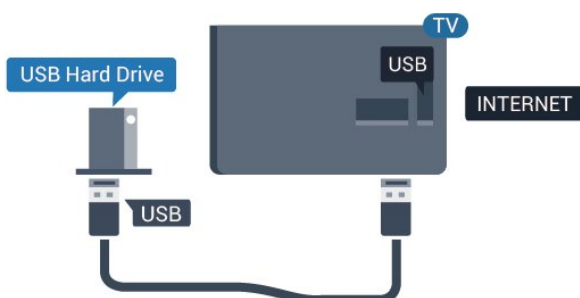

4.11

USB billentyűzet

Csatlakoztassa!

Szöveg TV-készüléken történő beviteléhez csatlakoztasson (USB-HID típusú) USB billentyűzetet a TV-készülékhez.

A csatlakozáshoz használja valamelyik USB csatlakozót.



Konfigurálás

Az USB billentyűzet telepítéséhez kapcsolja be a TV-készüléket, és csatlakoztassa az USB billentyűzetet a TV-készüléken lévő USB csatlakozók egyikéhez. Amikor a készülék első alkalommal felismeri a billentyűzetet, kiválaszthatja és tesztelheti a kívánt billentyűzetkiosztást. Ha cirill vagy görög billentyűzetet ad meg első opcióként, másodiknak választhat latin elrendezést is.

Billentyűzetkiosztás-beállítás módosítása, ha már ki van választva egy kiosztás...

1 - Nyomja meg a **⚙** gombot, válassza ki az **Általános beállítások** lehetőséget, majd a menübe történő belépéshez nyomja meg a **>** (jobbra) gombot.

2 - Válassza ki az **USB billentyűzet beállítási** lehetőséget, majd a billentyűzet beállításának elindításához nyomja meg az **OK** gombot.

Speciális gombok

Billentyűk szövegbevitelhez

- Enter gomb = OK
- Backspace = kurzor előtt álló karakter törlése
- Nyílombok = navigálás a szövegmezőn belül
- A billentyűzetkiosztások közötti váltáshoz, ha be van állítva másodlagos kiosztás is, nyomja meg egyszerre a **Ctrl + Szóköz** billentyűt.

Az alkalmazásokhoz és internetes oldalakhoz használható gombok

- Tab és Shift + Tab = következő és előző
- Home = görgetés az oldal tetejére
- End = görgetés az oldal aljára
- Page Up = ugrás egy oldallal feljebb
- Page Down = ugrás egy oldallal lejjebb
- + = nagyítás egy lépésben
- - = kicsinyítés egy lépésben
- * = a weboldal képernyőszélességhez igazítása

4.12

USB egér

USB egér csatlakoztatása

Csatlakoztathat (USB-HID típusú) USB egeret a weboldalak böngészéséhez.

A weboldalakon így könnyebben jelölhet ki elemeket, illetve kattinthat hivatkozásokra.

Az egér csatlakoztatása

Kapcsolja be a TV-készüléket, és csatlakoztassa az USB egeret a TV-készüléken lévő USB csatlakozók egyikéhez. Az USB egeret a már csatlakoztatott USB

billentyűzethez is csatlakoztathatja.

Kattintás egérgombbal

· Kattintás bal gombbal = OK



Az oldalak görgetéséhez használja a görgőt.

Egér sebessége

Az USB billentyűzet telepítéséhez kapcsolja be a TV-készüléket, és csatlakoztassa az USB billentyűzetet a TV-készüléken lévő USB csatlakozók egyikéhez.

Amikor a készülék első alkalommal felismeri a billentyűzetet, kiválaszthatja és tesztelheti a kívánt billentyűzetkiosztást. Ha cirill vagy görög billentyűzetet ad meg első opcióként, másodíknak választhat latin elrendezést is.

Billentyűzetkiosztás-beállítás módosítása, ha már ki van választva egy kiosztás...

- 1 - Nyomja meg a  gombot, válassza ki az **Általános beállítások** lehetőséget, majd a menübe történő belépéshez nyomja meg a  (jobbra) gombot.
- 2 - Válassza ki az **Egérbeállítások** lehetőséget, majd az egér beállításának elindításához nyomja meg az **OK** gombot.

4.13

USB flash meghajtó

Lehetősége van fényképek megtekintésére, illetve zene és videó lejátszására csatlakoztatott USB flash meghajtóról.

Miután bekapcsolta a TV-t, illessze az USB flash meghajtót a TV-készüléken lévő USB csatlakozók egyikébe.



A TV-készülék érzékeli a flash meghajtót, és a képernyőn listát jelenít meg annak tartalmával.

Ha a tartalomlista nem jelenik meg automatikusan, nyomja meg a  **SOURCES** gombot, majd válassza az **USB** lehetőséget.

Az USB flash meghajtó tartalmának megtekintését befejezheti, ha megnyomja az  **EXIT** gombot, vagy más tevékenységet választ.

Az USB flash meghajtó leválasztásához bármikor kihúzhatja a flash meghajtót.

Az USB flash meghajtókon tárolt tartalmak megtekintésével vagy lejátszásával kapcsolatos további információkért a **Súgó** menüben nyomja meg

a  **Kulcsszavak** színes gombot, majd keresse meg a **Fényképek, videók és zeneszámok** témakört.

4.14

Fényképezőgép

A digitális fényképezőgépeken tárolt fényképek megtekintéséhez közvetlenül a TV-készülékhez is csatlakoztathatja a fényképezőgépet.

Használja a TV-készüléken lévő egyik **USB** csatlakozót. A csatlakoztatást követően kapcsolja be a fényképezőgépet.

Ha a tartalomlista nem jelenik meg automatikusan, nyomja meg a  **SOURCES** gombot, majd válassza az **USB** lehetőséget.

Elképzelhető, hogy a fényképezőgépet a PTP protokollal történő adatátvitelre kell beállítani. További információkért tekintse meg a fényképezőgép felhasználói kézikönyvét.

A fényképek megtekintésével kapcsolatos további információkért a **Súgó** menüben nyomja meg a  **Kulcsszavak** színes gombot, majd keresse meg a **Fényképek, videók és zeneszámok** témakört.

4.15

Videokamera

HDMI

A legjobb minőség elérése érdekében a videokamerát HDMI kábellel csatlakoztassa a TV-készülékhez.

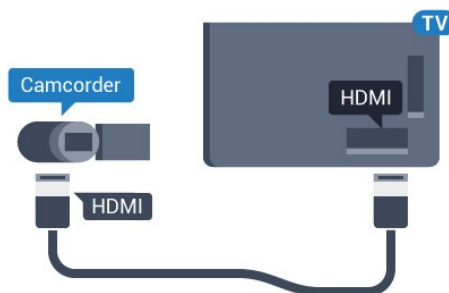

Az 5362-es sorozathoz

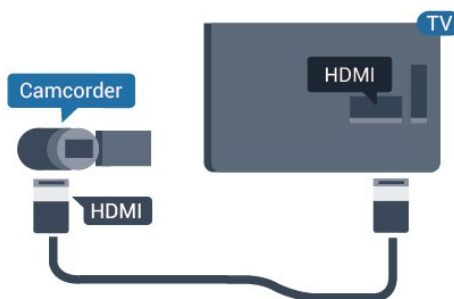

Számítógép

A játék befejezése után ne feledje a **Játék** vagy **számítógép** beállítást a **Ki** értékre módosítani.

Csatlakoztassa!

A TV-készüléket a számítógéphez csatlakoztatva számítógép-monitorként is használhatja azt.

HDMI csatlakozással

A számítógépet HDMI kábellel csatlakoztassa a TV-készülékhez.

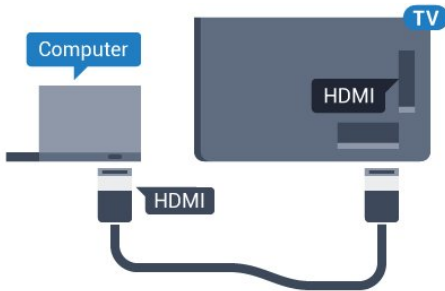

Ideális beállítás

Számítógép csatlakoztatása esetén javasoljuk, hogy adjon az eszköztípusnak megfelelő nevet a számítógép csatlakoztatására használt csatlakozásnak a **Forrás** menüben. Ha ezt követően a **Forrás** menüben a **Számítógép** lehetőséget választja, a TV-készülék automatikusan átáll a számítógép számára ideális beállításra.

Tévézés esetén kézzel **Ki** értékre, csatlakoztatott játékkonzol használata esetén pedig **Játék** értékre kapcsolhatja az ideális beállítást (ne felejtse el visszakapcsolni **Ki** beállításra a játék befejezését követően).

Amennyiben forrást vált, majd módosítja a **Játék** vagy **számítógép** beállítást, a rendszer tárolja a megfelelő beállítást és a kiválasztott forrás társítását.

Az ideális beállítás megadása a TV-készüléken...

- 1 - Nyomja meg a  gombot, válassza ki a **Kép** lehetőséget, majd a menübe történő belépéshez nyomja meg a **▶** (jobbra) gombot.
- 2 - Válassza a **Javított > Játék** vagy **számítógép** lehetőséget, majd nyomja meg az **OK** gombot.
- 3 - Válassza (játék esetén) a **Játék** vagy (filmnézés esetén) a **Számítógép** lehetőséget.
- 4 - A menü bezárásához nyomja meg a **◀** (balra) gombot, szükség esetén többször is.

Be- és kikapcsolás

5.1

Bekapcsolás vagy készenlét

Mielőtt bekapcsolná a TV-készüléket, ellenőrizze, hogy csatlakoztatta-e a hálózati tápellátást a TV-készülék hátoldalán található **POWER** csatlakozóba.



Az 5362-es sorozathoz



A TV-készüléket készenléti üzemmódban úgy kapcsolhatja be, hogy megnyomja a távvezérlő  gombját. A TV-készüléket a készülék hátoldalán található kis joystick gomb megnyomásával is bekapcsolhatja, ha nem találja a távvezérlőt, vagy ha lemerültek benne az elemek.

Váltás készenléti üzemmódba

A TV-készülék készenléti állapotba kapcsolásához nyomja meg a távvezérlő  gombját, vagy a TV-készülék hátoldalán található kis joystick gombot.

Készenléti módban a TV-készülék továbbra is csatlakoztatva van a hálózati tápellátáshoz, de csak igen kevés energiát fogyaszt.





A TV teljes kikapcsolásához húzza ki a csatlakozódugót.

A csatlakozódugó kihúzásakor soha ne a kábelt, hanem a csatlakozódugót fogja. Biztosítsa, hogy mindig hozzáférjen a csatlakozódugóhoz, a tápkábelhez és a fali aljzathoz.

A TV-készülék gombjai

Ha elveszítette a távvezérlőt, vagy annak elemei kimerültek, akkor is végrehajthat néhány alapvető műveletet a TV-készüléken.

Az alapmenü megnyitásához...

- 1 - A TV-készülék bekapcsolt állapotában nyomja meg a TV-készülék hátoldalán található joystick gombot az alapmenü megjelenítéséhez.
- 2 - Használja a bal vagy jobb gombot a  Hangerő,  Csatorna vagy  Források lehetőség kiválasztásához. Bemutató film indításához válassza a  Bemutató lehetőséget.
- 3 - Nyomja a gombot felfelé vagy lefelé a hangerő beállításához, illetve a következő vagy előző csatornára lépéshez. Nyomja a gombot felfelé vagy lefelé a források listájának végignézéséhez, beleértve a tuner kiválasztását is. Nyomja meg a joystick gombot a bemutató film elindításához.
- 4 - A menü automatikusan eltűnik.

A TV-készülék készenléti állapotba kapcsolásához válassza a  lehetőséget, majd nyomja meg a joystick gombot.



Az 5362-es sorozathoz



5.3

Időzített kikapcsoló

Az **Időzített kikapcsoló** segítségével a TV-készüléket az előre megadott idő elteltével automatikusan készenléti üzemmódba kapcsolhatja.

Az időzített kikapcsoló beállításához...

- 1 - Nyomja meg a  gombot, válassza ki az **Általános beállítások > Autom. kikapcs.** lehetőséget, majd nyomja meg az **OK**

gombot.

2 - A csúszka segítségével 5 perces lépésekben max.

180 percre állíthatja be az időt. Az időzített kikapcsolót a 0 érték megadásával lehet kikapcsolni.

A TV-készüléket korábban is kikapcsolhatja, vagy a visszaszámlálás alatt visszaállíthatja az időtartamot.

3 - A menü bezárásához nyomja meg a  BACK gombot.



5.4

Időzítő kikapcsolása



Ha a TV-készülékre érkezik TV-jel, de Ön 4 óras időszakon keresztül nem nyomja meg a távvezérlő egyetlen gombját sem, akkor a TV-készülék automatikusan kikapcsol, hogy energiát takarítson meg. Továbbá, ha a TV-készülékre 10 percen át nem érkezik TV-jel, sem távvezérlő-parancs, a TV-készülék automatikusan kikapcsol.

Ha a TV-készüléket monitorként használja, illetve a TV-nézéshez digitális vevőegységet (belső egységet) használ, és nem használja a televízió távvezérlőjét, akkor kapcsolja ki az automatikus kikapcsolási funkciót.

A kikapcsolás-időzítő funkció kikapcsolása...

1 - Nyomja meg a  gombot, válassza ki az **Eco beállítások** lehetőséget, majd a menübe történő belépéshez nyomja meg a  (jobbra) gombot.

2 - Válassza a **Kikapcsolás-időzítő** lehetőséget, majd nyomja meg az **OK** gombot.

3 - Az érték módosításához használja a  (fel) vagy  (le) nyilat. A 0 érték választásával kikapcsolja az automatikus kikapcsolás funkciót.

4 - A menü bezárásához nyomja meg a  (balra) gombot, szükség esetén többször is.

A TV-készülék környezetbarát beállításával kapcsolatos további információkért a **Súgó** menüben nyomja meg a  **Kulcsszavak** színes gombot, majd keresse meg az **Eco beállítások** témakört.

Távvezérlő

A gombok áttekintése

Felső rész

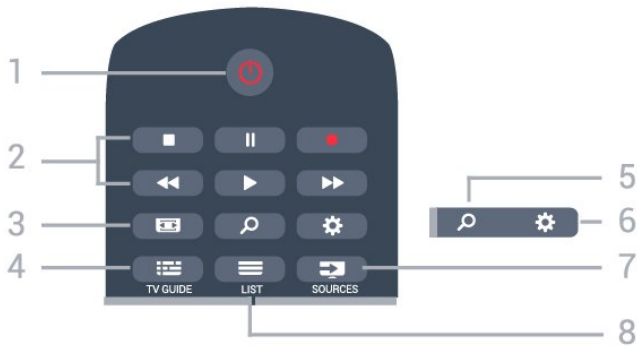

1 – Készzenlét/Be

A készülék bekapcsolása, illetve készzenléti módba kapcsolása

2 - Lejátszás és felvétel

- Lejátszás : lejátszás.
- Szünet : lejátszás szüneteltetése
- Leállítás : lejátszás leállítása
- Visszatekerés : gyorskeresés visszafelé
- Előretekerés : gyorskeresés előre
- Felvétel : a felvétel indítása

3 – Képformátum

A Képformátum menü megnyitása vagy bezárása.

4 – TV GUIDE

A Tv-műsorfüzet megnyitása vagy bezárása.

5 - Keresés

A keresések oldal megnyitása.

6 – Beállítások

A Beállítások menü megnyitása.

7 - SOURCES

A Források menü megnyitása.

8 – LIST

A csatornalista megnyitása vagy bezárása.

Középen

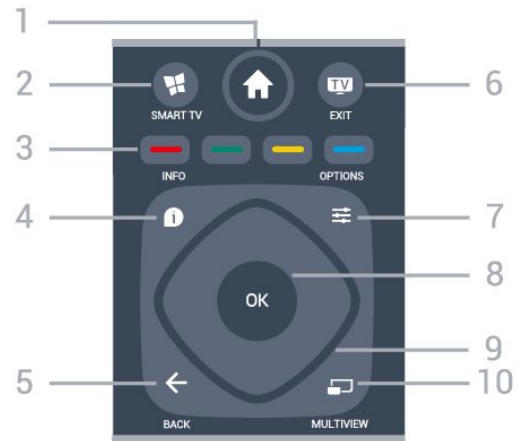

1 - Főmenü

A Főmenü megnyitása.

2 - SMART TV

A Smart TV kezdőlapjának megnyitása.

3 – színes gombok

Lehetőségek közvetlen kiválasztása. Kék gomb , megnyitja a **Súgó** menüt.

4 – INFO

A műsor-információk megnyitása vagy bezárása.

5 – BACK

Visszatérés az előzőleg kiválasztott csatornához.

Menü bezárása a beállítás módosítása nélkül.

Visszatérés az előző alkalmazásba/internetes oldalhoz.

6 - TV - EXIT

Visszaváltás TV-nézésre. Valamely interaktív televíziós alkalmazás leállítása.

7 - OPTIONS

Az Opciók menü megnyitása, illetve bezárása.

8 – OK gomb

Kiválasztás vagy beállítás jóváhagyása. Csatornalista megnyitása tévzés közben.

9 – Nyíl-/navigációs gombok

Navigálás fel, le, balra és jobbra.

10 – MULTIVIEW

Extra kis képernyő megnyitása.

Alsó oldal

Elemek

Ha a TV-készülék nem reagál a távvezérlő gombnyomásaira, lehetséges, hogy az elemek lemerültek.

Az elemek cseréjéhez nyissa ki a távvezérlő hátulján található elemtartó rekeszt.

1 - Csúsztassa az elemtartó fedelét a nyíl által jelzett irányba.

2 - Cserélje ki a régi elemeket 2 db 1,5 V-os AAA-R03 méretű elemre. Figyeljen a + és - pólusok megfelelő helyzetére.

3 - Helyezze vissza az elemtartó fedelét, és csúsztassa vissza, amíg a helyére nem kattant.

Ha a távvezérlőt huzamosabb ideig nem használja, vegye ki az elemeket.

A régi elemeket a használat befejezésére vonatkozó iránymutatásoknak megfelelően, biztonságos módon helyezze hulladékba.

További információkért a **Súgó** menüben nyomja meg a **Kulcsszavak** színes gombot, majd keresse meg a **Használat befejezése** témakört.

Tisztítás

A távvezérlőt karcmentes bevonattal látták el.

A távvezérlő tisztításához puha, nedves kendőt használjon. A távvezérlő tisztításához soha ne használjon oldószert, például alkoholt, vegyszereket vagy háztartási tisztítószert.



1 – NETFLIX

A Netflix alkalmazás közvetlen megnyitása. Bekapcsolt vagy készenléti üzemmódban lévő TV-készülék esetén.

2 – Hangerő

A hangerőszint beállítása.

3 – Számgombok

Csatorna közvetlen kiválasztása.

4 – SUBTITLE

Feliratok bekapcsolása, kikapcsolása vagy automatikus megjelenítése.

5 – Csatorna

Átkapcsolás a csatornalista következő vagy előző csatornájára. Szöveg/teletext következő vagy előző oldalának megnyitása. A lemez következő vagy előző fejezetének elindítása.

6 – Némítás

A hang némítása, illetve visszakapcsolása.

7 – TEXT

Szöveg/teletext megnyitása vagy bezárása.

Infravörös érzékelő

A TV-készülék képes infravörös (IR) jeleket használó távvezérlőktől is parancsokat fogadni. Ha ilyen távvezérlőt használ, mindig ügyeljen rá, hogy a távvezérlőt mindig a TV-készülék elülső részén található infravörös érzékelőre irányítsa.

▲ Figyelmeztetés

Ne helyezzen semmilyen tárgyat a TV-készülék infravörös érzékelője elé, mert az zavarhatja az infravörös jelet.

Csatornák

7.1

Csatornák behangolása

További információkért a **Súgó**menüben nyomja meg a **— Kulcsszavak** színes gombot, majd keresse meg a **Csatorna, antenna beállítása** vagy a **Csatorna, kábel beállítása** témakört.

7.2

Csatornaváltás

- Ha TV-csatornákat szeretne nézni, nyomja meg a **TV** gombot. A TV-készülék a legutoljára nézett TV-csatornára vált.
- Másik megoldásként a **↑ Főmenü** gombot is megnyomhatja, kiválaszthatja a **Csatornák** lehetőséget, majd megnyomhatja az **OK** gombot.
- Csatornaváltáshoz nyomja meg a **≡ +** vagy **≡ -** gombot. Ha tudja a kívánt csatorna számát, adja meg azt a számgombokkal. A csatornaváltáshoz a szám bevitele után nyomja meg az **OK** gombot.
- A korábban nézett csatornára a **← BACK** gombbal válthat vissza.

Átváltás a csatornalistában szereplő csatornára

TV-nézés közben nyomja meg a **≡ LIST** gombot a csatornalisták megnyitásához.

A csatornalistának több, csatornákat tartalmazó oldala is lehet. A következő vagy az előző oldal megtekintéséhez nyomja meg a **≡ +** vagy **≡ -** gombot.

A csatornalista csatornaváltás nélküli bezárásához nyomja meg újra a **≡ LIST** gombot.

Rádiócsatornák

Ha vehető digitális adás, akkor a digitális rádióállomások a készülék a telepítés során automatikusan beállítja. A rádiócsatornák közötti váltás ugyanúgy történik, mint a TV-csatornák esetén.

7.3

Csatornalisták

Kedvenc csatornák

Létrehozhat egy listát kedvenc csatornáiról, mely csak azokat a csatornákat tartalmazza, melyeket Ön szeret nézni. Ha kiválasztja a Kedvenc csatornák listát, a csatornák között történő keresés folyamán csak a kedvencként megjelölt csatornák fognak megjelenni.

A kedvenc csatornák listájának elkészítése

- 1 - TV-nézés közben nyomja meg a **≡ LIST** gombot a csatornalista megnyitásához.
- 2 - Válassza az **Összes** lehetőséget az összes csatorna megtekintéséhez.
- 3 - Válassza ki a kedvenc programok közé felvenni kívánt csatornát, majd nyomja meg a **—** gombot.
- 4 - A kijelölt csatorna **★** jelölést kap.
- 5 - A művelet befejezéséhez nyomja meg a **← BACK** gombot. A csatornák felkerülnek a Kedvenc programok listára.

Ha el kíván távolítani egy csatornát a kedvencek listájáról, válassza ki a csatornát a **★** gombbal, majd a **—** gomb megnyomásával eltávolíthatja a kedvencek közül.

Átrendezés

A Kedvenc programok listájában szereplő csatornák sorrendjét – a csatornák áthelyezésével – átrendezheti.

- 1 - A **Kedvenc programok** listában jelölje ki az áthelyezni kívánt csatornát.
- 2 - Nyomja meg a **—** gombot.
- 3 - Válassza ki az áthelyezni kívánt csatornát, majd nyomja meg az **OK** gombot.
- 4 - A **navigációs gombok** használatával helyezze át a kijelölt csatornát a kívánt helyre, majd nyomja meg az **OK** gombot.
- 5 - A művelet befejeztével a Kedvencek csatornalistából való kilépéshez nyomja meg a **TV EXIT** gombot.

Kijelölhet másik csatornát is, és elvégezheti arra vonatkozóan is a műveletet.

Csatornalista-nézetek

A csatornalistákban megtalálja az összes beállított TV- és rádiócsatornát.

Az összes beállított csatornát tartalmazó **Összes csatornalista** mellett összeállíthatja a **Kedvencek** listáját, külön megtekintheti a beállított rádióállomásokat a **Rádió** listában, vagy megkeresheti az újonnan hozzáadott csatornákat az **Új** listában.

Csatornalogók

Egyes országokban a TV képes csatornalogót megjeleníteni. Ha nem szeretné látni ezeket a logókat, kikapcsolhatja őket.

A csatornalogók kikapcsolása . . .

- 1 - Nyomja meg a **⚙** gombot, válassza ki az **Általános beállítások > Csatornalogók** lehetőséget, majd nyomja meg az **OK** gombot.
- 2 - Válassza a **Ki** lehetőséget, majd nyomja meg az **OK** gombot.
- 3 - A menü bezárásához nyomja meg a **← BACK**

gombot, szükség esetén többször is.

Csatornák átnevezése

A csatornák átnevezése a csatornalistában lehetséges.

1 - Válassza ki az átnevezni kívánt csatornát az egyik csatornalistán.

2 - Válassza ki az átnevezni kívánt csatornát.

3 - Nyomja meg a  gombot.

Szöveget a távvezérlő billentyűzetének segítségével, illetve a képernyőn megjelenő billentyűzet megnyitásával írhat be.

A képernyőn megjelenő billentyűzettel

- A képernyőn megjelenő billentyűzet megnyitásához állítsa a kurzort a név szövegmezőjébe, és nyomja meg az **OK** gombot.

- A kurzor előtt álló karakter törléséhez nyomja meg a  **Visszalépés** gombot.

- Karakter beírásához a nyílombokkal válassza ki a kívánt karaktert, majd nyomja meg az **OK** gombot.

- Nagybetűs íráshoz nyomja meg a  gombot.

- Számok vagy különleges karakterek kiválasztásához nyomja meg a  gombot.

- Ha végzett, a  **BACK** gombbal zárhatja be a képernyőn megjelenő billentyűzetet.

- Az átnevezés befejezéséhez válassza a **Kész** lehetőséget, majd nyomja meg az **OK** gombot.

7.4

Listaszűrő kiválasztása

A csatornalistában kiválasztott lista határozza meg, mely csatornákra válthat a  + és  - gombokkal.

Csatornalista kiválasztásához... .

1 - Nyomja meg a  **Főmenü** gombot, válassza ki a **Műhold** lehetőséget, majd nyomja meg az **OK** gombot.

2 - A csatornalista megnyitásához nyomja meg a  **LIST** gombot. Megjelenik a lista, melyben az aktuálisan nézett csatorna kijelölve szerepel.

3 - Felfelé lépve válassza az **Összes** lehetőséget vagy egy listaszűrőt.

A Rádió és az Új lista csak akkor látható, ha vannak elérhető rádióállomások, illetve ha a csatornafrissítés új csatornákat talált.

7.5

Csatornák megtekintése

Csatornaváltás

Ha TV-csatornákat szeretne nézni, nyomja meg a  gombot. A TV a legutoljára nézett TV-csatornára vált.

Csatornaváltás

Csatornaváltáshoz nyomja meg a  + vagy  - gombot.

Ha tudja a kívánt csatorna számát, adja meg azt a számgombokkal. Az azonnali csatornaváltáshoz a szám bevitele után nyomja meg az **OK** gombot.

Előző csatorna

A korábban nézett csatornára a  **BACK** gombbal válthat vissza.

Csatorna zárolása

Csatorna zárolása vagy feloldása

Ha nem szeretné, hogy a gyermekek egy adott csatornát nézzenek, akkor zárolhatja a csatornát. Zárolt csatorna megtekintéséhez meg kell adnia a **gyermekzár** 4-számjegyű PIN-kódját. A csatlakoztatott eszközökről származó műsorok nem zárolhatók.

Csatorna zárolása...



1 - Nyomja meg a  gombot.

2 - A csatornalista megnyitásához nyomja meg az **OK** gombot. Ha szükséges, módosítsa a csatornalistát.

3 - Válassza ki a zárolni kívánt csatornát.

4 - Nyomja meg az  **OPTIONS** gombot, válassza ki a **Csatornazár** lehetőséget, majd nyomja meg az **OK** gombot.

5 - Ha a TV kéri, adja meg a 4-számjegyű PIN-kódját. A zárolt csatornákat egy  (lakat) jelöli.

6 - A  (balra) gomb megnyomásával visszaléphet egy lépést, a  **BACK** gombot megnyomva pedig bezárhatja a menüt.

Csatornazár feloldása...



1 - Nyomja meg a  gombot.

2 - A csatornalista megnyitásához nyomja meg az **OK** gombot. Ha szükséges, módosítsa a csatornalistát.

3 - Válassza ki a feloldani kívánt csatornát.

4 - Nyomja meg az  **OPTIONS** gombot, válassza ki a **Csatornazár feloldása** lehetőséget, majd nyomja meg az **OK** gombot.

5 - Ha a TV kéri, adja meg a 4-számjegyű PIN-kódját.

6 - A  (balra) gomb megnyomásával visszaléphet egy lépést, a  **BACK** gombot megnyomva pedig

bezárhatja a menüt.

Egy csatornalistában szereplő csatornák zárolásához vagy a csatornazár feloldásához csak egyszer kell megadnia a PIN-kódot, amíg a csatornalistát be nem zárja.

További információkért a **Súgó** menüben nyomja meg a **Kulcsszavak** színes gombot, majd keresse meg a **Gyermekzár** témakört.

Szülői minősítés

Ha meg kívánja előzni, hogy gyermeke nem neki való műsort nézzen, beállíthat korhatárt.

A digitális csatornák esetében előfordulhat, hogy a műsoraikat korhatár szerinti besorolással látják el. Ha a korhatárjelölés megegyezik a gyermeke életkoraként megadott értékkel, vagy magasabb annál, a rendszer zárolja az adott műsort. Zárolt műsor megtekintéséhez először meg kell adnia a **Szülői besorolás** kódját.

Korhatár beállításához...

- 1 - Nyomja meg a **⚙** gombot, válassza ki a **Gyermekzár > Szülői besorolás** lehetőséget, majd nyomja meg az **OK** gombot.
- 2 - Adja meg a gyermekzár 4-jegyű kódját. Ha még nem állított be kódot, válassza a **Kódbeállítás** lehetőséget a **Gyermekzár** menüben. Adja meg a 4-számjegyű gyermekzár-kódot, majd erősítse meg azt. Most már beállíthat korhatárt.
- 3 - A **Szülői besorolás** alatt válassza ki a kort, majd nyomja meg az **OK** gombot.
- 4 - A menü bezárásához nyomja meg a **◀** (balra) gombot, szükség esetén többször is.

A szülői korhatár kikapcsolásához válassza a **Nincs** elemet. Egyes országokban azonban kötelező korhatárt beállítani.

Egyes műsorsugárzók/szolgáltatók csak a magasabb korhatárjelöléssel ellátott műsorokat zárolják. A szülői korhatár-besorolás az összes csatorna esetén beállításra kerül.

Csatornabeállítások

Beállítások megnyitása

Egy adott csatorna megtekintése közben lehetősége van bizonyos opciók beállítására.

A csatorna típusától (analóg vagy digitális) vagy a megadott TV-beállításoktól függően elérhetők lehetnek bizonyos beállítások.

A beállításokat tartalmazó menü megnyitása...

1 - Valamelyik csatorna nézése közben nyomja meg az **≡** **OPTIONS** gombot.

2 - A bezáráshoz nyomja meg ismét az **≡** **OPTIONS** gombot.

Univerzális hozzáférés

További információkért a **Súgó** menüben nyomja meg a **Kulcsszavak** színes gombot, majd keresse az **Univerzális hozzáférés** témakört.

Videoválasztás

A digitális TV-csatornák akár több videojelet (multi-feed műsorszórás), egyazon esemény különböző kameraállásait vagy -szögeit, illetve különböző műsorokat is átvihetnek egy TV-csatornán. Ha ilyen TV-csatorna rendelkezésre áll, akkor a képernyőn erről üzenet jelenik meg.

Feliratok

Bekapcsolás

A feliratok bekapcsolásához nyomja meg a **SUBTITLE** gombot.

A feliratok lehetséges beállításai: **Be** és **Ki**. Vagy kiválaszthatja az **Automatikus** lehetőséget is.

Automatikus

Ha a digitális adás részét képezik a nyelvi információk, és a sugárzott műsor nem az Ön nyelvén (a TV-készüléken beállított nyelv) beszél, a TV automatikusan megjelenítheti a feliratot az Ön által preferált feliratnyelvek egyikén. A feliratnyelvek szintén a sugárzott adás részét képezhetik.

A kívánt feliratnyelveket a **Felirat nyelve** párbeszédpanelen választhatja ki.

Teletextes feliratok

Ha analóg csatornát néz, minden csatornánál manuálisan kell beállítania, hogy a feliratok elérhetőek legyenek.

- 1 - Kapcsoljon az adott csatornára, és nyomja meg a **TEXT** gombot a teletext megnyitásához.
- 2 - Írja be a feliratok oldalszámát. Ez jellemzően a **888**. oldal.
- 3 - A teletext bezárásához nyomja meg újra a **TEXT** gombot.

Ha ezen analóg csatorna nézése közben a **Felirat** menüben a **Be** beállítást adja meg, megjelennek az elérhető feliratok.

Annak kiderítéséhez, hogy az adott csatorna analóg

vagy digitális-e, kapcsoljon a csatornára, majd nyomja meg az **i** INFO gombot.

Felirat nyelve

Felirat választott nyelve

A digitális adók több nyelven kínálhatnak feliratokat a műsorokhoz. Megadhatja a kívánt elsődleges és másodlagos feliratnyelvet. Ha e nyelveken elérhetők feliratok, a TV-készülék megjeleníti a kiválasztott feliratokat.

Az elsődleges és másodlagos feliratnyelv beállítása...

- 1 - Nyomja meg a **⚙️** gombot, majd válassza ki az **Általános beállítások > Nyelvek > Elsődleges felirat** vagy **Másodlagos felirat** lehetőséget.
- 2 - Válassza ki a szükséges nyelvet, és nyomja meg az **OK** gombot.
- 3 - A **⬅️** (balra) gomb megnyomásával visszaléphet egy lépést, a **⬅️ BACK** gombot megnyomva pedig bezárhatja a menüt.

Felirat nyelvének kiválasztása

Ha egyik kívánt feliratnyelv sem érhető el, újat választhat a rendelkezésre álló feliratnyelvek közül. Ha nincs elérhető feliratnyelv, nem választhatja ki ezt az opciót.

Felirat nyelvének kiválasztása, ha egyik kívánt nyelv sem érhető el...

- 1 - Nyomja meg az **≡** **OPTIONS** gombot.
- 2 - Válassza a **Felirat nyelve** lehetőséget, majd válassza ki az egyik nyelvet, amelyet ideiglenesen feliratnyelvként kíván használni.

Beszédnyelv

Választott beszédnyelv

A digitális adók több beszédnyelvet (beszélt nyelvek) kínálhatnak a műsorokhoz. Megadhatja a kívánt elsődleges és másodlagos beszédnyelvet. Ha e nyelvek valamelyikén van elérhető hangsáv, a TV átkapcsol arra a beszédnyelvre.

Az elsődleges és másodlagos beszédnyelv beállítása...

- 1 - Nyomja meg a **⚙️** gombot, válassza ki az **Általános beállítások** lehetőséget, majd a **Nyelvek > Elsődleges hang** vagy **Másodlagos hang** lehetőséget.
- 2 - Válassza ki a szükséges nyelvet, és nyomja meg az **OK** gombot.
- 3 - A **⬅️** (balra) gomb megnyomásával visszaléphet egy lépést, a **⬅️ BACK** gombot megnyomva pedig

bezárhatja a menüt.

Hangcsatorna nyelvi beállítása

Ha egyik kívánt beszédnyelv sem érhető el, újat választhat a rendelkezésre álló beszédnyelvek közül. Ha nincs elérhető beszédnyelv, nem választhatja ki ezt az opciót.

Beszédnyelv kiválasztása, ha egyik kívánt nyelv sem érhető el...

- 1 - Nyomja meg az **≡** **OPTIONS** gombot.
- 2 - Válassza ki a **Beszédnyelv** lehetőséget, majd válassza ki az egyik nyelvet, amelyet ideiglenesen beszédnyelvként kíván használni.

Kétnyelvű I-II

Ez a beállítás akkor érhető el, ha egy hangjel két nyelvet tartalmaz, azonban ezek közül csak az egyik vagy egyik sem tartalmaz nyelvjelölést.

Közös interfész

Ha CAM modult telepített a Közös interfész-foglalatba, megtekintheti a CAM modulra és a szolgáltatóra vonatkozó adatokat, illetve elvégezhet bizonyos beállításokat a CAM modulral kapcsolatban.

A CAM modul adatainak megtekintése...

- 1 - Nyomja meg a **📺** **SOURCES** gombot.
- 2 - Válassza ki azt a csatornatípust, amelyhez a CAM modult használja **TV-nézéshez**.
- 3 - Nyomja meg az **≡** **OPTIONS** gombot, majd a kattintson a **Közös interfész** elemre.
- 4 - Válassza ki a Közös interfész megfelelő foglalatát, majd nyomja meg a **➤** (jobbra) gombot.
- 5 - Válassza ki a CAM modul TV-szolgáltatóját, majd nyomja meg az **OK** gombot. A következő képernyők a TV-szolgáltatótól származnak.

HbbTV ezen a csatornán

Ha egy bizonyos csatornán nem szeretne hozzáférést a HbbTV oldalakhoz, akkor blokkolhatja a HbbTV oldalakat csak az adott csatornára vonatkozóan.

- 1 - Hangoljon arra a csatornára, amelynek a HbbTV oldalait blokkolni szeretné.
- 2 - Nyomja meg az **≡** **OPTIONS** gombot, válassza ki a **HbbTV ezen a csatornán** lehetőséget, majd nyomja meg a **➤** (jobbra) gombot.
- 3 - Válassza a **Ki** lehetőséget, majd nyomja meg az **OK** gombot.
- 4 - A **⬅️** (balra) gomb megnyomásával visszaléphet egy lépést, a **⬅️ BACK** gombot megnyomva pedig

bezárhatja a menüt.

A HbbTV teljes blokkolása a TV-készüléken...

- 1 - Nyomja meg a  gombot, majd válassza ki az **Általános beállítások > HbbTV lehetőséget**.
- 2 - Válassza a **Ki** lehetőséget, majd nyomja meg az **OK** gombot.
- 3 - A **←** (balra) gomb megnyomásával visszaléphet egy lépést, a **← BACK** gombot megnyomva pedig bezárhatja a menüt.

MHP alkalmazások

Az MHP alkalmazásokat be- és kikapcsolhatja.

Monó / Sztereó

Az analóg csatornát átkapcsolhatja monó vagy sztereó hangzásra.

Átkapcsolás monó vagy sztereó hangzásra...

- 1 - Átváltás analóg csatornára.
- 2 - Nyomja meg az  **OPTIONS** gombot, válassza a **Monó / Sztereó** lehetőséget, majd nyomja meg a **→** (jobbra) gombot.
- 3 - Válassza a **Monó** vagy a **Sztereó** lehetőséget, majd nyomja meg az **OK** gombot.
- 4 - A **←** (balra) gomb megnyomásával visszaléphet egy lépést, a **← BACK** gombot megnyomva pedig bezárhatja a menüt.

Állapot

Válassza az **Állapot** menüpontot a csatorna vagy a csatlakoztatott készülék műszaki információinak megtekintéséhez (például annak ellenőrzéséhez, hogy egy csatorna analóg vagy digitális-e).

Megosztás

Lehetővé teszi, hogy a felhasználó közzétegye tevékenységét az általa használt közösségi hálózatokon (pl. Twitter vagy e-mail).

7.6

Teletext

teletext oldalak

A Teletext funkció TV-csatornák nézése közben történő megnyitásához nyomja meg a **TEXT** gombot.
A teletext oldalak bezárásához nyomja meg ismét a **TEXT** gombot.

Teletext oldal kiválasztása

Oldal kiválasztásához . . .

- 1 - Írja be az oldalszámot a számgombokkal.
- 2 - A navigációhoz használja a nyílombokat.
- 3 - A képernyő alsó részén látható színekkel kiválasztásához nyomja meg a megfelelő színes gombot.

Teletext aloldalak

Egy teletext oldalhoz több aloldal tartozhat. Az aloldalak száma egy sávban látható a főoldalé mellett.

Aloldal kiválasztásához nyomja meg a **←** vagy **→** gombot.

T.O.P. teletext oldalak

Egyes műsorsugárzóknál elérhető a T.O.P. teletext megnyitása.

T.O.P. Teletext oldalak teletexten történő megnyitásához nyomja meg az  **OPTIONS** gombot, és válassza a **T.O.P. áttekintés** lehetőséget.

Teletext beállítások

A teletext szolgáltatásban az  **OPTIONS** megnyomásával az alábbiakat választhatja ki...



- **Oldal kimerevítése**
Az aloldalak automatikus pörgetésének leállítása.
- **Osztott képernyő/Teljes képernyő**
A TV-csatorna és a teletext párhuzamos megjelenítése.
- **T.O.P. áttekintése**
T.O.P. teletext megnyitása.
- **Nagyítás**
A teletext oldal kinagyítása a kényelmesebb olvashatóság érdekében.
- **Kimutatás**
Egy adott oldal rejtett információinak megjelenítése.
- **Aloldal-forgatás**
Aloldalak végiglapozása, amennyiben vannak ilyenek.
- **Nyelv**
A teletext által használt karaktercsoport átváltása a megfelelő megjelenítés érdekében.
- **Teletext 2.5**
Teletext 2.5 aktiválása a szebb színek és fejlettebb grafika érdekében.

Teletext beállítása

Teletext nyelve

Egyes digitális TV-szolgáltatók több nyelven kínálják teletextes szolgáltatásaikat.



A teletext elsődleges és másodlagos nyelvének beállításához . . .

- 1 - Nyomja meg a  gombot, válassza ki az **Általános beállítások** lehetőséget, majd a menübe történő belépéshez nyomja meg a  (jobbra) gombot.
- 2 - Válassza ki a **Nyelv > Elsődleges teletext** vagy **Másodlagos teletext** lehetőséget, majd nyomja meg az **OK** gombot.
- 3 - Válassza ki a kívánt teletextnyelveket.
- 4 - A menü bezárásához nyomja meg a  (balra) gombot, szükség esetén többször is.

Teletext 2.5

Az esetlegesen rendelkezésre álló Teletext 2.5 több szint és jobb grafikát kínál. A Teletext 2.5 szabványos gyári beállításként van aktiválva.

A Teletext 2.5 kikapcsolása...

- 1 - Nyomja meg a **TEXT** gombot.
- 2 - A képernyőn megnyitva lévő teletext szolgáltatás mellett nyomja meg az  **OPTIONS** gombot.
- 3 - Válassza a **Teletext 2.5 > Ki** lehetőséget.
- 4 - A menü bezárásához nyomja meg a  (balra) gombot, szükség esetén többször is.

7.7

Interaktív TV

Tudnivalók az iTV-ről

Interaktív TV esetében egyes digitális műsorsugárzók információs vagy szórakoztató oldalakkal ötvözik a szokásos TV-műsorokat. Egyes oldalakon reagálhat vagy szavazhat az adott műsorra, online vásárolhat vagy fizethet igény szerinti videolejátszásért.

HbbTV, MHEG, . . .

A műsorsugárzók különféle interaktív televíziós rendszereket használnak: HbbTV (Hibrid műsorsugárzó szélessávú TV) vagy iTV (Interaktív TV - MHEG). Az interaktív TV-t néha Digitális szövegnek vagy Vörös gombnak hívják. Azonban minden rendszer eltérő.



További információkért keresse fel a műsorsugárzó weboldalát.

Amire szüksége van

Az interaktív TV kizárólag a digitális TV-csatornákhöz áll rendelkezésre. Az interaktív TV előnyeinek teljes körű kihasználásához a TV-készülékhez csatlakoztatott nagysebességű (szélessávú) internetkapcsolatra van szükség.

HbbTV

Ha egy TV-csatorna HbbTV oldalakat kínál, az oldalak megtekintéséhez először be kell kapcsolnia a HbbTV-t a TV-beállításoknál.

- 1 - Nyomja meg a  gombot, válassza ki az **Általános beállítások > Javított > HbbTV** lehetőséget, majd nyomja meg az **OK** gombot.
- 2 - Válassza a **Be** lehetőséget.
- 3 - A menü bezárásához nyomja meg a  (balra) gombot, szükség esetén többször is.

Ha egy bizonyos csatornán nem szeretne hozzáférést a HbbTV oldalakhoz, akkor blokkolhatja a HbbTV oldalakat csak az adott csatornára vonatkozóan.

- 1 - Hangoljon arra a csatornára, amelynek a HbbTV oldalait blokkolni szeretné.
- 2 - Nyomja meg a  **OPTIONS** gombot, majd válassza ki a **HbbTV** ezen a csatornán lehetőséget.
- 3 - Válassza a **Ki** beállítást.



Az iTV használata

iTV oldalak megnyitása

A HbbTV vagy iTV szolgáltatást kínáló csatornák legtöbbször kéri, hogy az interaktív műsorok megnyitásához nyomja meg a  (piros) színes gombot vagy az **OK** gombot.

Navigálás az iTV oldalakon

Az iTV oldalakon való navigáláshoz használhatja a színes gombokat, a számbillentyűket és a  **BACK** gombot.

Az iTV oldalakon a  (Lejátszás),  (Szünet) és  (Leállítás) gombok használatával tekinthet meg videókat.

Digital Text (csak az Egyesült Királyságban)

A Digital Text megnyitásához nyomja meg a **TEXT** gombot. A bezáráshoz nyomja meg a  **BACK** gombot.

iTV oldalak bezárása

A legtöbb iTV oldal tájékoztatja arról, melyik gombot használja a bezáráshoz.

Az iTV oldal bezárásához váltson a következő TV-csatornára, majd nyomja meg a  **BACK** gombot.

Tudnivalók az interaktív TV-ről

Interaktív TV esetében egyes digitális műsorsugárzók információs vagy szórakoztató oldalakkal ötvözik a szokásos TV-műsorokat.

Megjegyzés:

- Ezzel a szolgáltatással nem lehet fájlokat letölteni a TV-készülékre.
- Nem minden TV-műsorhoz, reklámhoz és funkcióhoz tartozik rejtett feliratos információ.
- A digitális tartalomra nem lehet válaszolni.

További információkért keresse fel a műsorsugárzó weboldalát.

TV-műsorfűzet

8.1

Amire szüksége van

A TV-műsorkalauz használatával megtekintheti a csatornák aktuális és ütemezett TV-műsorait. A TV-műsorfűzet információinak (adatainak) forrásától függően analóg és digitális csatornák, vagy csak digitális csatornák jelennek meg. Nem minden csatorna biztosít TV-műsoradatokat.

A TV-készülék a TV-re telepített csatornákra vonatkozóan képes fogadni a TV-műsorfűzet információit. A TV-készülék nem képes fogadni a TV-műsorkalauz információit a digitális vevőegységről vagy dekóderről megtekintett csatornákra vonatkozóan.

8.2

TV-műsorkalauz, adatok

A TV-műsorfűzet a szolgáltatótól vagy az internetről fogadja az információkat. Egyes régiókban és egyes csatornákhöz nem érhető el TV-műsorfűzethez tartozó információk. A TV-készülék a TV-re telepített csatornákra vonatkozóan képes fogadni a TV-műsorfűzet információit. A TV-készülék nem képes fogadni a TV-műsorfűzet információit a digitális vevőről vagy dekóderről megtekintett csatornákra vonatkozóan.

A TV-készülék alapértelmezett információfogadási beállítása: **A műsorsugárzóról.**

Ha a TV-műsorkalauz adatai az Internetről származnak, a TV-műsorkalauz a digitális csatornák mellett az analóg csatornákat is felsorolhatja. A TV-műsorkalauz menüje egy kis képernyőt is megjelenít az aktuális csatornával.

Internetről

Ha a TV csatlakozik az Internetre, beállíthatja a TV-készüléket úgy, hogy a TV-műsorkalauz adatait az Internetről kapja.

A TV-műsorkalauz adatainak beállítása...

1 - Nyomja le a  gombot, válassza az **Általános beállítások > TV-műsorkalauz > Az internetről** lehetőséget, majd nyomja le az OK gombot.

2 - A menü bezárásához nyomja meg a  (balra) gombot, szükség esetén többször is.

A TV-műsorfűzetet a **Lehetőségek** opción keresztül is elérheti.

Hiányzó felvételek

Ha úgy tűnik, hogy egyes felvételek eltűntek a felvételek listájáról, előfordulhat, hogy megváltoztak a TV-műsorkalauz információi (adatai). A **műsorsugárzótól** beállítással rögzített felvételek nem láthatók a listában, ha átkapcsolja **Az Internetről** beállításra. Ez fordítva is előfordulhat. Az is megtörténhet, hogy a TV-készülék automatikusan átkapcsol **Az Internetről** beállításra. Ahhoz, hogy a felvételek elérhetőek legyenek a felvételek listájában, váltson arra a beállításra, amelyet a felvételek készítésekor választott.

8.3

A TV-műsorkalauz használata

A TV-műsorkalauz megnyitása

A TV-műsorkalauz megnyitásához nyomja meg a  **TV GUIDE** gombot. A TV-műsorkalauz a kiválasztott tuner csatornáit mutatja.

A bezáráshoz nyomja meg ismét a  **TV GUIDE** gombot.

A TV-műsorfűzet első megnyitásakor a TV megkeresi a TV-csatornákhöz tartozó műsorinformációkat. Ez több percbe is beletelhet. A TV-műsorkalauzhoz tartozó adatokat a TV tárolja.

Műsor behangolása

A TV-műsorkalauzból átkapcsolhat egy éppen sugárzott műsorra.

Ha át szeretne kapcsolni a műsorra (csatornára), válassza ki az adott műsort, és nyomja meg az **OK** gombot.

Műsor részleteinek megtekintése

A kiválasztott műsor részletes adatainak előhívásához...

1 - Nyomja meg az  **INFO** gombot.

2 - A bezáráshoz nyomja meg a  **BACK** gombot.

Nap megváltoztatása

A TV-műsorkalauz meg tudja jeleníteni a következő napok (legfeljebb 8 nap) ütemezett műsorait is.

Ha a TV-műsorkalauz adatai a szolgáltatótól érkeznek, a  + gomb megnyomásával tekintheti meg a következő napok műsorrendjét.

A  - gombbal léphet vissza az előző napra.

Ugyanezt megteheti úgy is, ha megnyomja az  **OPTIONS** gombot, és a **Nap módosítása**

lehetőséget választja.

Az ütemezés napjának módosításához válassza az **Előző nap**, a **Ma** vagy a **Következő nap** lehetőséget, majd nyomja meg az **OK** gombot.

A TV-műsorkalauz meg tudja jeleníteni a következő napok (legfeljebb 8 nap) ütemezett műsorait is.

Ha a TV-műsorkalauz adatai a szolgáltatótól érkeznek, a **≡ +** gomb megnyomásával tekintheti meg a következő napok műsorrendjét.

A **≡ -** gombbal léphet vissza az előző napra.

A nap módosításához...

- 1 - Nyomja meg a **≡ TV GUIDE** gombot.
- 2 - Nyomja meg az **≡ OPTIONS** gombot.
- 3 - Válassza ki a **Nap módosítása** lehetőséget, válasszon az **Előző nap**, **Ma** vagy a **Következő nap** lehetőségek közül, majd nyomja meg az **OK** gombot.
- 4 - A menü bezárásához nyomja meg a **← BACK** gombot.

Emlékeztető beállítása

Beállíthat emlékeztetőket, amelyek a képernyőn megjelenő üzenettel figyelmeztetik a műsorok kezdésére.

- **Emlékeztető beállításához** válasszon ki egy műsort a műsorkalauzban, majd nyomja meg a **—** gombot. A készülék egy óra ikonnal jelöli meg a műsort.
- **Emlékeztető visszavonásához** nyomja meg a **—** gombot az **Emlékeztető törlése** érdekében.
- Az összes beállított emlékeztető listájának megtekintéséhez nyomja meg az **≡ OPTIONS** gombot, majd válassza az **Összes emlékeztető** lehetőséget.

Műfaj alapú keresés

Ha elérhető ez az információ, az ütemezett műsorokat keresheti műfaj (például film, sport stb.) szerint is.

Műsorok keresése műfaj alapján...

- 1 - Nyomja meg a **≡ TV GUIDE** gombot.
- 2 - Nyomja meg az **≡ OPTIONS** gombot.
- 3 - Válassza a **Keresés műfaj szerint** lehetőséget, majd nyomja meg az **OK** gombot.
- 4 - Válassza ki a kívánt műfajt, majd nyomja meg az **OK** gombot. Megjelenik a talált műsorok listája.
- 5 - Beállíthat emlékeztetőket vagy beprogramozhatja a kívánt műsor felvételét.
- 6 - A menü bezárásához nyomja meg a **← BACK** gombot.

Felvétel beállítása

Felvételt a TV-műsorkalauzban* állíthat be.

A felvételek listájának megtekintéséhez nyomja meg a **— Felvételek** gombot. A felvételkészítésre beállított műsorok esetében a műsor neve előtt egy **●** (piros pötty) ikon szerepel.

Műsor felvétele...

- 1 - Nyomja meg a **≡ TV GUIDE** gombot és válasszon egy jövőbeni vagy éppen sugárzott műsort.
- 2 - Nyomja meg a színes gombot: **— Felvétel**.
- 3 - A menü bezárásához nyomja meg a **← BACK** gombot.

Felvétel törlése...

- 1 - Nyomja meg a **≡ TV GUIDE** gombot és válassza ki a rögzítésre beállított műsort.
- 2 - Nyomja meg a színes gombot: **— Rögzítés törlése**.
- 3 - A menü bezárásához nyomja meg a **← BACK** gombot.

Rögzítés és TV-műsor szüneteltetése

Felvételek

Amire szüksége van

Felveheti a digitális TV-adást, majd később megtekintheti azt.

A TV-műsor felvételéhez az alábbiakra van szükség...

- egy csatlakoztatott, ehhez a TV-készülékhez megformázott USB merevlemezre,
- a TV-készülékre telepített digitális csatornák
- csatornainformációk beérkezése a képernyőn megjelenő TV-műsorfüzethez
- megbízható óra-beállítás. Ha manuálisan visszaállítja a TV-készülék óráját, előfordulhat, hogy a felvételek nem sikerülnek.

Amikor a TV-műsor szüneteltetése funkciót használja, nem tud felvételt készíteni.

A szerzői jogi jogszabályok betartása érdekében egyes DVB-szolgáltatók különböző korlátozásokat alkalmazhatnak a DRM (digitális jogkezelés) technológia használatával. Védett csatornák sugárzása esetén a rögzítés lehetősége, a felvétel érvényessége vagy a megtekintések száma korlátozott lehet. Előfordulhat, hogy a rögzítés egyáltalán nem lehetséges. Ha védett csatornáról próbál felvételt készíteni, vagy lejárt rögzítést próbál visszajátszani, hibaüzenet jelenhet meg.

Az USB-s merevlemezekkel kapcsolatos további információkért a **Súgó** menüben nyomja meg a **Kulcsszavak** színes gombot, majd keresse meg az **USB-s merevlemez, telepítés témakört**.

Megjegyzés:

A felvétel funkció csak digitális TV-adáshoz érhető el. Külső eszközökről (pl. HDMI) történő tartalomrögzítés nem lehetséges.

Műsor felvétele

Felvétel most

Az éppen megtekintett műsor rögzítéséhez nyomja meg a távvezérlő **(Felvétel)** gombját. A felvétel azonnal elkezdődik.

A felvétel leállításához nyomja meg a **(Leállítás)**

gombot.

TV-műsorfüzet által biztosított adatok elérhetősége esetén a rendszer a felvétel gomb megnyomásától kezdve a műsor végéig rögzíti az éppen megtekintett műsort.

- Ha a TV-műsorfüzet adatai az internetről érkeznek, akkor a felvétel befejezési időpontja módosítható egy előugró ablakban a felvétel jóváhagyása előtt.
- Ha a TV-műsorfüzet adatai a műsorsugárzótól érkeznek, akkor a felvétel azonnal megkezdődik. A felvétel befejezési időpontja a felvételek listáján módosítható.

Felvétel ütemezése

Beütemezheti egy soron következő műsor felvételét mára vagy a következő napokra (legfeljebb 8 nappal előre).

1 - Felvétel ütemezéséhez nyomja meg

a **TV-műsorfüzet** gombot.

A TV-műsorkalauz oldalon válassza ki a rögzíteni kívánt csatornát és műsort.

A csatornaszám megadásával a kívánt csatornára ugorhat.

A **(jobbra)** vagy **(balra)** gombokkal tud görgetni a csatorna műsorai között.

A lista dátumának módosításához nyomja meg az **OPTIONS** gombot, majd válassza a **Nap módosítása** lehetőséget. A listáról válassza ki a kívánt napot, majd nyomja meg az **OK** gombot. Ha a TV-műsorkalauz adatai az internetről érkeznek, akkor válassza ki a dátumot az oldal tetején, majd nyomja meg az **OK** gombot.

2 - Jelölje ki a műsort, majd nyomja meg a **Felvétel** gombot. A TV-készülék a műsor végéhez valamennyi pufferidőt hozzáad. Ha szükséges, további pufferidőt is megadhat.

3 - Válassza ki a **Ütemezés** lehetőséget, majd nyomja meg az **OK** gombot. A műsor felvételét ezzel beütemezte. Ha egymást fedő felvételt ütemezett be, automatikusan figyelmeztetés jelenik meg. Ha távollétben szeretne felvenni egy műsort, ne feledje készenléti üzemmódban hagyni a televíziót, és az USB merevlemez is hagyja bekapcsolva.

Felvételek listája

A felvételek és az ütemezett felvételek listájának megtekintéséhez nyomja meg a **Főmenü** gombot, válassza a **Lehetőségek**

> Felvételek lehetőséget, majd nyomja meg az **OK** gombot.

A listában kiválaszthatja a megtekinteni kívánt felvételt, törölheti a felvett műsorokat, beállíthatja egy folyamatban lévő felvétel befejezési idejét és ellenőrizheti a szabad merevlemez-területet.

Valamint – ha a TV-műsorkalauz adatai az internetről érkeznek – beprogramozhat olyan, adott műsorhoz nem kapcsolódó időzített felvételt, amelynek Ön állítja be a kezdési és befejezési idejét. Időzített felvétel beállításához az oldal tetején válassza a **Felvétel ütemezése** menüpontot, majd nyomja meg az **OK** gombot. Állítsa be a csatornát, dátumot és időtartamot. A felvétel jóváhagyásához válassza az **Ütemezés** lehetőséget, majd nyomja meg az **OK** gombot.

Ütemezett felvétel törlése

Válassza ki az ütemezett felvételt, válassza az **■ Eltávolítás** lehetőséget, majd nyomja meg az **OK** gombot.

Sajátosságok

- Műsor felvétele közben megnézheti a korábban felvett műsort.
- Felvétel közben nincs lehetőség a TV-csatornák között váltani.
- Felvétel közben nem lehet szüneteltetni az élő TV-műsort.
- A felvételhez a szolgáltatóknak megbízható órabeállításra van szükségük. Ha manuálisan visszaállítja a TV-készülék óráját, előfordulhat, hogy a felvételek nem sikerülnek.
- A gyengénlátók számára készült hangleírás (kommentár) nem rögzíthető.
- A csatorna digitális (DVB) feliratai felvehetőek. A teletext szolgáltatásokból származó feliratokat nem lehet felvenni. Annak ellenőrzésére, hogy rendelkezésre állnak-e digitális (DVB) feliratok, váltson az adott TV-csatornára, és nyomja meg az **≡ OPTIONS** gombot, majd a Feliratok lista megnyitásához válassza a **Felirat** nyelve lehetőséget. Csak azt a feliratnyelvet lehet felvenni, amely előtt látható a **DVB** ikon.

Felvétel megnézése

Felvétel megtekintéséhez . . .

1 - Nyomja meg a **🏠 Főmenü** gombot, válassza ki a **Lehetőségek > 📺 Felvételek** lehetőséget, majd nyomja meg az **OK** gombot.

2 - A listáról válassza ki a kívánt felvételt, majd a lejátszás indításához nyomja meg a **▶ (Lejátszás)** gombot. A távvezérlő **▶▶ (Gyors előre)**, **◀◀ (Gyors vissza)**, **⏸ (Szüneteltetés)** vagy **■ (Leállítás)** gombját is használhatja.

Lejárt felvétel

A műsorsugárzók korlátozhatják, hogy a felvétel megtekintésére hány nap áll rendelkezésre. A listában a felvételnél szerepelhet az is, hogy a lejáratig hány nap van hátra.

Sikertelen felvétel

Ha a műsorsugárzó megakadályoz egy ütemezett felvételt vagy az adás félbeszakad, a felvétel **Sikertelen** jelölést kap.

Felvétel törlése

Felvétel törléséhez válassza ki a felvételt a listából, nyomja meg az **■ Eltávolítás**, majd az **OK** gombot.

További információkért nyomja meg a **■ Kulcsszavak** gombot, és keresse a **Műsor felvétele** témakört.

9.2

TV-műsor szüneteltetése

Szüneteltetheti a TV-adást, majd később folytathatja a megtekintését. Csak a digitális TV-csatornák szüneteltethetők. Az adás puffereleméhez csatlakoztatnia kell egy USB merevlemezt. Az adást maximum 90 perces időtartamon keresztül szüneteltetheti.

További információkért nyomja meg a **■ Kulcsszavak** gombot, és keresse az **USB merevlemez** témakört.

Adás szüneteltetése és folytatása

Az adás szüneteltetéséhez nyomja meg a **⏸ (Szünet)** gombot. Rövid időre egy folyamatjelző sáv jelenik meg a képernyőn.

A folyamatjelző sáv előhívásához nyomja meg ismét a **⏸ (Szünet)** gombot.

A megtekintés folytatásához nyomja meg a **▶ (Lejátszás)** gombot. A képernyőn látható ikon jelzi, hogy szüneteltetett adást tekint meg.

Vissza az aktuális TV-adáshoz

Az aktuális TV-adáshoz való visszatéréshez nyomja meg a **■ (Leállítás)** gombot.

Abban a pillanatban, ahogy átvált egy digitális csatornára, az USB merevlemez megkezdheti az adás pufferelemét. Ha másik digitális csatornára vált, az új csatorna adása lesz puffereelve, a korábbi csatorna adása pedig törlődik. Ha csatlakoztatott készülékre (Blu-ray-lejátszóra vagy digitális vevőkészülékre) vált át, az USB merevlemez megszakítja a pufferelemet, és az adás törlődik. Az adás szintén törlődik, amikor készenléti állapotba kapcsolja a TV-készüléket.

USB merevlemezre történő műsorfelvétel közben nem lehetséges az adás szüneteltetése.

Azonnali ismételt lejátszás

Ha digitális TV-csatornán keresztül néz élő adást, könnyen és azonnal újrakezeli az adást. Az adás legutóbbi 10 másodpercének ismételt lejátszásához nyomja meg a **⏸ (Szünet)** gombot, majd nyomja meg a **◀ (Bal)** gombot.

A ◀ gombot egymás után többször is megnyomhatja, amíg el nem éri a puffertelt adások elejét vagy a maximális időtartamot.

Folyamatjelző

Ha a folyamatjelző a képernyőn látható, nyomja meg a ◀◀ (Gyors vissza) vagy az ▶▶ (Gyors előre) gombot, hogy kiválassza, honnan kívánja folytatni a szüneteltetett adás megtekintését. A sebesség megváltoztatásához nyomja meg többször egymás után ezeket a gombokat.

Főmenü

A főmenü bemutatása

Csatornák

Ez a sor a csatornákat tartalmazza.

Források

Ez a sor a TV-készüléken elérhető forrásokat tartalmazza.

Lehetőségek



Ez a sor a felhasználó számára elérhető TV-funkciókat tartalmazza.

Gyors beállítások

Ez a sor a felhasználó számára elérhető beállításokat tartalmazza.

A Főmenü megnyitása

A Főmenü, illetve az egyik elem megnyitása...

- 1 - Nyomja meg a  Főmenü gombot.
- 2 - Válasszon ki egy elemet, és a megnyitásához vagy elindításához nyomja meg az **OK** gombot.
- 3 - A Főmenü bármilyen elem elindítása nélküli bezárásához nyomja meg a  **BACK** gombot.

Lehetőségek

Smart TV

A Smart TV oldal megnyitása.

TV-műsorfüzet

További információkért a **Súgó** menüben nyomja meg a **— Kulcsszavak** színes gombot, majd keresse meg az **TV-műsorfüzet** témakört.

Felvételek

További információkért a **Súgó**menüben nyomja meg a **— Kulcsszavak** színes gombot, majd keresse meg a **Felvétel** témakört.

Csatorna

Csatornalista megtekintése.

Szoftver frissítése

További információkért a **Súgó**menüben nyomja meg a **— Kulcsszavak** színes gombot, majd keresse meg a **Szoftver frissítése** témakört.

Bemutató menü

A TV-készülék bemutatására szolgáló **Mutasd be** demo megjelenítése.

Súgó

Súgó oldal megnyitása.

Netflix

Netflix-előfizetések előnyeit ezen a TV-készüléken is élvezheti. A TV-készüléknek csatlakoznia kell az internethez.

A Netflix alkalmazás megnyitásához nyomja meg a **NETFLIX** gombot. A Netflix a TV-készülék készenléti állapotából közvetlenül is elindítható.

www.netflix.com



Források

13.1

Váltás készülékre

A Források listájáról átválthat bármely csatlakoztatott készülékre. A tunerre váltva tévét nézhet, megtekintheti egy csatlakoztatott USB flash meghajtó tartalmát, illetve átnézheti a csatlakoztatott USB-s merevlemezen tárolt felvételeket. A csatlakoztatott eszközökre váltva megtekintheti az azokon lévő műsorokat, illetve használhat digitális vevőt vagy Blu-ray lejátszót is.

Átváltás csatlakoztatott készülékre...

- 1 - Nyomja meg a  SOURCES gombot a Források menü megnyitásához.
- 2 - Válassza ki a forráslista kívánt elemét, majd nyomja meg az OK gombot. A TV-készülék megjeleníti a készüléken található programot vagy műsort.
- 3 - A menü bezárásához nyomja meg ismét a  SOURCES gombot.

Egyérintéses lejátszás



Készenléti állapotba lévő TV-készülékén a TV távvezérlőjével is bekapcsolhatja a lemezlejátszót. Ha mind a lemezlejátszót, mind pedig a TV-készüléket be szeretné kapcsolni készenléti állapotból, illetve azonnal el szeretné indítani a lemezt vagy a műsort, nyomja meg a  (lejátszás) gombot a TV távvezérlőjén. A készüléket HDMI kábellel kell a TV-készülékhez csatlakoztatni, és mind a TV-n, mind a készüléken be kell kapcsolni a HDMI CEC funkciót.

13.2

TV-bemenetre vonatkozó beállítások

Bizonyos TV-bemeneti eszközök specifikus beállításokat kínálnak.

Specifikus TV-bemenet beállításainak megadásához...

- 1 - Nyomja meg a  SOURCES gombot.
- 2 - Válasszon TV-bemenetet a listáról, majd nyomja meg az OK gombot.
- 3 - Nyomja meg az  OPTIONS gombot. Itt adhatja meg a specifikus TV-bemenet beállításait.
- 4 - A Beállítások menü bezárásához nyomja meg ismét az  OPTIONS gombot.

Lehetséges beállítások...

Kezelőszervek



Ezzel a beállítással a csatlakoztatott eszközt a TV-készülék távvezérlőjével működtetheti. A készüléket HDMI kábellel kell a TV-készülékhez csatlakoztatni, és mind a TV-n, mind a készüléken be kell kapcsolni a HDMI CEC funkciót.

Eszközinformáció

Ezen opció megnyitásával a csatlakoztatott eszköz információihoz férhet hozzá.

13.3

Csatlakozások ellenőrzése

A csatlakozások ismételt ellenőrzése, valamint a Források menü frissítéséhez nyomja meg a  **Kapcsolatok ellenőrzése** gombot. (amennyiben a  gomb elérhető a képernyő alján.)

13.4



Játék vagy számítógép

Az eszköz típusa határozza meg a kép és hang stílusát, a felbontást és számos más beállítást. Nem kell bajlódnia az ideális beállításokkal.

Bizonyos eszközök esetén az eszköztípus nem teljesen egyértelmű. Számos játékkonzol rendelkezik például beépített Blu-ray lejátszóval, ilyenkor a felhasználó Lejátszó típust állít be, mivel legtöbbször lemezlejátszásra használja az eszközt. Az ilyen típusú eszközök esetében ideiglenesen átválthat a játékok számára ideális beállításokra. Alternatív megoldásként a csatlakoztatott számítógép számára ideális beállításokra is átkapcsolhat.

A **Játék vagy számítógép** beállítást csak akkor használhatja, ha a Források menüben átkapcsol egy csatlakoztatott eszközre. A rendszer megjegyzi a kiválasztott eszközre vonatkozó Játék vagy számítógép beállítást.

A játékok vagy számítógép számára ideális beállítások manuális átváltásához...

- 1 - Nyomja meg a  gombot, válassza ki a **Kép > Javított** lehetőséget, majd nyomja meg az OK gombot.
- 2 - Válassza a **Játék vagy számítógép** lehetőséget, majd nyomja meg az OK gombot.
- 3 - Válasszon a **Játék, Számítógép** vagy **Ki** lehetőségek közül.
- 4 - A  (balra) gomb megnyomásával visszaléphet egy lépést, a  **BACK** gombot megnyomva pedig bezárhatja a menüt.

Ne feledje ezt a beállítást visszaállítani **Ki** értékre, amikor befejezte a játékot.

Videók, fényképek és zene

14.1

USB-csatlakozóról

Lehetősége van a készülékhez csatlakoztatott USB flash meghajtón vagy USB-s merevlemezen tárolt fényképei megtekintésére, illetve zenéi és videói lejátszására.

A TV-készülék bekapcsolt állapotában csatlakoztasson USB flash meghajtót vagy USB merevlemezt a készülék valamelyik USB csatlakozójához. A TV-készülék érzékeli az eszközt, majd felsorolja az azon található médiafájlokat.

Ha a fájlok listája nem jelenik meg automatikusan...

- 1 - Nyomja meg a SOURCES gombot, válassza az USB lehetőséget, majd nyomja meg az OK gombot.
- 2 - A kívánt USB eszköz kiválasztásához válassza az USB eszközök lehetőséget, majd nyomja meg a (jobbra) gombot.
- 3 - A meghajtón létrehozott mappaszerkezetben tallózhat a fájlok között.
- 4 - A videók, fényképek és zenék lejátszásának leállításához nyomja meg az EXIT gombot.

Figyelem

Amennyiben úgy próbál valamilyen műsort szüneteltetni vagy rögzíteni, hogy az USB-s merevlemez csatlakoztatva van, a TV-készülék az USB-merevlemez formázását kéri. Az ilyen formázás során az USB-s merevlemezen található összes fájl törlődik.

14.2

Számítógépről

Ha a TV és a számítógép ugyanazon a hálózaton van, a TV képes a számítógépen tárolt fájlok között böngészni, és azokat lejátszani.

A fájlok TV-készülékkel való megosztásához a számítógépre telepíteni kell valamilyen médiaszerver-szoftvert (például: Twonky™). A TV-készülék a számítógépen létrehozott rendszerben mutatja a fájlokat és a mappákat.

A számítógépen található fájlok közötti tallózáshoz nyomja meg a SOURCES gombot, válassza a **Hálózat böngészése** lehetőséget, majd nyomja meg az OK gombot.

14.3

Menüsáv és rendezés

Csatlakoztatott USB-eszköz esetén a TV-készülék típus szerint rendezi a fájlokat. Navigáljon a menüsávra, és válassza ki a keresett fájl típust. Ha számítógépen lévő fájlok között keres, akkor a fájlok és a mappák közötti keresés csak a számítógépen kialakított rendszerben történhet.

A menüsáv

Navigáljon a menüsávra, és válassza ki a megtekinteni vagy lejátszani kívánt fájl típusát.

Válassza a **Fotók**, **Zene** vagy **Film** vagy **Videók** lehetőséget. Megnyithatja a **Mappák** nézetet is, és a mappák között tallózva is megkeresheti a kívánt fájlt.

Rendezés

A fényképek dátum, hónap, év vagy név betűrendje szerinti tallózásához nyomja meg

a **Rendezés** gombot.

A zenefájlok album, előadó, műfaj vagy név betűrendje szerinti tallózásához nyomja meg a **Rendezés** gombot.

A videók rendezése betűrend szerint történik.

14.4

Videók lejátszása

Videolejátszás

- Videó lejátszásához a menüsávon válassza a **Film** vagy **Videók** lehetőséget, válassza ki a kívánt videót, majd nyomja meg az OK gombot.
- Ha ugyanabban a mappában több videó is van, a mappában található összes videó lejátszásához nyomja meg az **Összes lejátszása** gombot.
- A következő vagy az előző videóra történő ugráshoz nyomja meg a gombot.
- A videó szüneteltetéséhez nyomja meg az OK gombot. A folytatáshoz nyomja meg ismét az OK gombot.
- A videón belüli 10 másodperces előre- vagy visszaugráshoz nyomja meg a gombot.
- A gyors vissza- vagy gyors előremenethez nyomja meg a gombot. A sebesség növeléséhez (2x, 4x, 8x, 16x, 32x) nyomja meg egymás után többször a gombokat.
- A videolejátszás leállításához nyomja meg a (Leállítás) gombot.

Információk

Egy adott videóra vonatkozó információk (lejátszófej pozíciója, időtartam, cím, dátum stb.) megtekintéséhez nyomja meg az **INFO** gombot. Az információk elrejtéséhez nyomja meg ismét a

gombot.

Videobeállítások

A videolejátszás közben nyomja meg az  **OPTIONS** gombot a következő feladatok eléréséhez...

- **Feliratok** – Ha vannak feliratok, a **Be**, **Ki** vagy a **Bekapcsolva némításkor** lehetőségek közül választhat.
- **Kevert lejátszás** – A fájlok lejátszása véletlen sorrendben.
- **Ismétlés** – A mappában található minden videó lejátszása egyszer vagy folyamatosan.

14.5

Fényképek megtekintése

Fényképek megtekintése

Fényképek megtekintéséhez a menüsávon válassza ki a **Fényképek** lehetőséget, jelölje ki a kívánt fénykép bélyegképét, majd nyomja meg az **OK** gombot. Ha ugyanabban a mappában több fénykép is van, válasszon ki egy fényképet, majd nyomja meg a **Összes Diavetítés** gombot a mappában található összes fényképet bemutató diavetítés indításához. A következő vagy az előző fényképre történő ugráshoz nyomja meg az **⇒ +** vagy a **⇒ -** gombot. A diavetítés leállításához vagy a fénykép bezárásához nyomja meg a **■** (Leállítás) gombot.

Információk

Egy adott fényképre vonatkozó információk (méret, létrehozás dátuma, elérési útvonal stb.) megtekintéséhez jelölje ki a fényképet, majd nyomja meg az **i** **INFO** gombot. Az információk elrejtéséhez nyomja meg ismét a gombot.

Diavetítés zenével

A diavetítés megjelenítése közben akár zenét is hallgathat. A zene lejátszásához a diavetítés elindítása előtt kell elindítania a zenét.

Zene lejátszása a diavetítés mellé...

- 1 - Válasszon ki egy zeneszámot vagy zeneszámokat tartalmazó mappát, majd nyomja meg az **OK** gombot.
- 2 - A böngészőlista elrejtéséhez nyomja meg az **i** **INFO** gombot.
- 3 - Nyomja meg a **←** **BACK** gombot.
- 4 - Ezt követően a navigációs gombok segítségével válassza ki a fényképeket tartalmazó mappát.

5 - Válassza ki a fényképeket tartalmazó mappát, majd nyomja meg a **Összes lejátszása** gombot.

6 - A diavetítés leállításához nyomja meg a **←** **BACK** gombot.

Fényképbeállítások

Miközben a fénykép a képernyőn látható, nyomja meg az  **OPTIONS** gombot a következő feladatok elvégzéséhez...

- **Kevert lejátszás** – A fájlok lejátszása véletlen sorrendben.
- **Ismétlés** – A diavetítés lejátszása egyszer vagy folyamatosan.
- **Diabemutató lejátszási sebessége** – A diavetítés sebességének beállítása.
- **Diabemutatónál használt átmenet** – A fényképátmenetek stílusának beállítása.

14.6

Zenelejátszás

Zenelejátszás

- Zenefájlok lejátszásához válassza a menüsávon a **Zene** elemet, jelöljön ki egy zeneszámot, majd nyomja meg az **OK** gombot.
- Ha ugyanabban a mappában több zeneszám is van, a mappában található összes zeneszám lejátszásához nyomja meg az **Összes lejátszása** gombot.
- A következő vagy az előző zeneszámra történő ugráshoz nyomja meg az **⇒ +** vagy a **⇒ -** gombot.
- A zeneszám szüneteltetéséhez nyomja meg az **OK** gombot. A folytatáshoz nyomja meg ismét az **OK** gombot.
- A zeneszámon belüli 10 másodperces előre- vagy visszaugráshoz nyomja meg a **➤** vagy a **➤** gombot.
- A gyors vissza- vagy gyors előremenethez nyomja meg a **▶▶** vagy a **◀◀** gombot. A sebesség növeléséhez (2x, 4x, 8x, 16x, 32x) nyomja meg egymás után többször a gombokat.
- A zenelejátszás leállításához nyomja meg a **■** (Leállítás) gombot.

Információk

A zeneszámra vonatkozó információk (cím, előadó, időtartam stb.) megjelenítéséhez jelölje ki a zeneszámot, és nyomja meg az **i** **INFO** gombot. Az információk elrejtéséhez nyomja meg ismét a gombot.

Zenebeállítások

A zenelejátszáshoz elérhető opciók...

- **Kevert lejátszás** – A fájlok lejátszása véletlen sorrendben.
- **Ismétlés** – A mappában található minden zeneszám lejátszása egyszer vagy folyamatosan.

Okostelefonok és táblagépek

Philips TV Remote alkalmazás

Az okostelefonján vagy táblagépén található új Philips TV Remote App alkalmazás az Ön új televíziós barátja.

Ha a TV Remote alkalmazással mindig irányítása alatt tarthatja a médiafájlokat. Fényképeket, zeneszámokat vagy videókat küldhet a nagy TV-képernyőre vagy bármely TV-csatornát élőben nézhet a táblagépén vagy telefonján. Keresse ki a TV-műsorfüzetből, hogy mit szeretne nézni, és tekintse meg a telefonon vagy TV-készüléken. A TV Remote alkalmazással távvezérlőként használhatja okostelefonját.

Töltse le a Philips TV Remote alkalmazást a kedvenc app store-jából még ma.

A Philips TV Remote alkalmazás iOS és Android operációs rendszerekhez érhető el ingyenesen.

Wi-Fi Smart Screen

Ahhoz, hogy digitális TV-csatornákat nézhessen az okostelefonján vagy táblagépén a Philips TV Remote alkalmazás segítségével, be kell kapcsolnia a Wi-Fi Smart Screen funkciót. További információkért a Súgómenüben nyomja meg a **Kulcsszavak** színes gombot, majd keresse meg az **Wi-Fi Smart Screen** témakört.

Miracast

Tudnivalók a Wi-Fi Miracast funkcióról

Mobilkészületről a Wi-Fi Miracast™ segítségével tekintheti meg a fényképeit vagy játszhatja le zeneszámait és videóit a TV-készüléken. A mobilkészüléknek és a TV-készüléknek egymás hatósugarában kell lennie, ami általában azt jelenti, hogy a két készüléknek azonos szobában kell lennie.

Ellenőrizze, hogy a mobilkészülék készen áll-e a Miracast funkcióra.

Az Ön TV-készüléke **Wi-Fi CERTIFIED Miracast™** minősítésű készülék. A Miracast™ funkcióval vezeték nélküli kapcsolaton keresztül megtekintheti és megoszthatja okostelefonja,

táblagépe vagy számítógépe képernyőjét a TV-képernyőn. Videót (hangot és képet) továbbíthat, illetve fényképeket vagy bármi mást megoszthat, ami az eszköz képernyőjén látható. Nem kell csatlakoztatnia az eszközt az otthoni hálózathoz. Mind a TV-készüléknek, mind az eszköznek Wi-Fi CERTIFIED Miracast™ minősítésű készüléknek kell lennie, és be kell kapcsolni rajtuk a Miracast funkciót.

Ezen a TV-készüléken a Miracast funkcióra a HDCP protokoll érvényes: nem képes az eszközök által küldött másolásvédelemmel védett prémium tartalom megjelenítésére. A legnagyobb támogatott videofelbontás 720p a 2,4 GHz-es Wi-Fi, illetve 1080p az 5 GHz-es Wi-Fi esetében.

A Wi-Fi CERTIFIED Miracast™ minősítésről a www.wi-fi.org címen talál bővebb információt

A Wi-Fi® , a Wi-Fi CERTIFIED logó és a Wi-Fi logó a Wi-Fi Alliance bejegyzett védjegye. A **Wi-Fi CERTIFIED Miracast™** és a **Miracast™** a Wi-Fi Alliance védjegye.

A Miracast bekapcsolása

Ellenőrizze, hogy a Wi-Fi Miracast be legyen kapcsolva.

- 1 - Nyomja meg a **⚙️** gombot, válassza ki a **Hálózat** lehetőséget, majd a menübe történő belépéshez nyomja meg a **▶** (jobbra) gombot.
- 2 - Válassza ki a **Wi-Fi Miracast** lehetőséget, majd nyomja meg az **OK** gombot.
- 3 - Válassza a **Be** lehetőséget, majd nyomja meg az **OK** gombot.
- 4 - A menü bezárásához nyomja meg a **◀** (balra) gombot, szükség esetén többször is.

Képernyő megosztása a TV-készüléken

Okostelefon, táblagép vagy számítógép képernyőjének megosztása a TV-készüléken...

- 1 - Kapcsolja be a TV-készüléket.
- 2 - A készülék beállítások menüjében állítsa be, hogy a tartalmat továbbítani vagy tükrözni szeretné-e. A Miracast a Wi-Fi Direct™ funkciót használja.
- 3 - A készüléken keressen rá az elérhető Miracast eszközökre, majd válassza ki, hogy melyik TV-készülékhez szeretne csatlakozni.
- 4 - Hagyja jóvá a TV-készüléken a csatlakozási kérést. Előfordulhat, hogy az eszköz PIN kód megadását kéri a TV-készüléken – ekkor a távvezérlő számgombjaival adja meg a számokat. Az is előfordulhat, hogy az eszközön egy PIN kódot kell megadnia. Ha megtörtént a csatlakozás, a TV-képernyőjén megjelenik az eszköz képernyője.

5 - Válassza ki az eszközön a TV-készüléken megtekinteni kívánt videót, fényképet vagy fájlt.

* A Miracast funkciót a WiDi 3.5-ös vagy újabb verziója támogatja.

A Wi-Fi csatlakozás (pl. „DIRECT_tvname”) megtalálható lehet a más hálózati eszközökön elérhető hálózatok listáin is. Azonban ezt a csatlakozást csak a Wi-Fi Miracast eszközök használhatják.

Megosztás leállítása



Lehetőség van a TV-készülék vagy mobilkészülék valamely képernyője megosztásának leállítására.

Az eszközről

A Miracast elindítására használt alkalmazással bonthatja a kapcsolatot, és leállíthatja az eszköz képernyőjének megtekintését a TV-készüléken. A TV-készülék visszakapcsol a legutoljára kiválasztott műsorra.

A TV-készülekről

Az eszköz képernyője TV-készüléken történő megtekintésének leállításához a következőket teheti .

- TV-műsor megtekintéséhez nyomja meg a  EXIT gombot.
- más TV-s tevékenység indításához nyomja meg a  Főmenü gombot
- a Források menü megnyitásához és egy csatlakoztatott eszköz kiválasztásához nyomja meg a  SOURCES gombot.

Eszköz letiltása

Amikor első alkalommal kap csatlakozási kérést egy eszköztől, letilthatja az adott eszközt. A rendszer így figyelmen kívül hagyja az ettől az eszköztől érkező kérést, valamint későbbiekben érkező minden kérését.

Egy eszköz letiltásához...

Válassza a **Letiltás...** lehetőséget, majd nyomja meg az OK gombot.

Az összes eszköz letiltásának feloldása

Minden korábban csatlakoztatott vagy letiltott eszköz a Wi-Fi kapcsolatlistában tárolódik. Ha törli a listát, minden letiltott eszköz letiltását feloldja.

Minden letiltott eszköz letiltásának feloldása...

1 - Nyomja meg a  gombot, válassza ki a **Hálózat lehetőséget**, majd nyomja meg az OK gombot.

2 - Válassza ki a **Wi-Fi Miracast csoport**

visszaállítás lehetőséget, majd nyomja meg az **OK** gombot. A lista törlődik.

3 - A menü bezárásához nyomja meg a  (balra) gombot, szükség esetén többször is.

Korábban csatlakoztatott eszköz letiltása

Ha le szeretne tiltani egy korábban már csatlakoztatott eszközt, először törölnie kell a Wi-Fi Miracast kapcsolatlistát. Ha törli a listát, minden eszköz esetében újra jóvá kell hagynia vagy le kell tiltania a csatlakozást.

Képernyő késleltetése

A képernyő Miracast funkcióval történő megosztásakor a normál késleltetési idő kb. 1 másodperc. Régebbi, kisebb teljesítményű processzorral rendelkező készülékek esetén ez hosszabb is lehet.

15.3

MHL

Ez TV-készülék MHL™-kompatibilis.

Amennyiben mobileszköze is MHL-kompatibilis, a mobileszközt egy MHL-kábel segítségével csatlakoztathatja mobileszközéhez. MHL-kábel csatlakoztatásával mobilkészüléke képernyőjét a TV-képernyőjén jelenítheti meg. Ezzel párhuzamosan a mobileszköz akkumulátora is töltődik. Az MHL-kapcsolat használata a mobileszközön lévő filmek vagy játékok TV-képernyőn, hosszú ideig történő megjelenítéséhez ideális.

Töltés

MHL-kábel csatlakoztatása esetén a készülék akkumulátora egészen addig töltődik, amíg a TV-készülék be van kapcsolva (nem készenléti módban van).

MHL kábel

A mobileszköz TV-készülékhez történő csatlakoztatásához passzív MHL-kábel (HDMI – Micro USB) kábel szükséges. Előfordulhat, hogy a mobileszköz csatlakoztatásához egy extra adapterre is szüksége lesz. Az MHL-kábel TV-készülékhez történő csatlakoztatása érdekében a **HDMI 1 MHL** kapcsolatot használja.



Az MHL, a Mobile High-Definition Link és az MHL logó az MHL, LLC védjegyei vagy bejegyzett

védjegyei.

További információkért a **Súgó** menüben nyomja meg a **Kulcsszavak** gombot, majd keresse a HDMI MHL témakört.

15.4

Smart TV

Tudnivalók a Smart TV-ről

Csatlakoztassa ezt a TV-készüléket az internetre, és fedezze fel a televíziózás új világát. A TV-készüléket csatlakoztathatja a routerhez hálózati kábellel, de vezeték nélküli Wi-Fi kapcsolatra is lehetőség van.

Amikor a TV csatlakoztatva van az otthoni hálózatra, okostelefonnal fényképeket jeleníthet meg a TV-készüléken, lejátszhatja a számítógépen tárolt videóit, vagy vezérelheti a TV-t a táblagépéről.

Ha a TV csatlakoztatva van az internetre, online videotékből kölcsönzött videókat nézhet, elolvashatja az online TV-műsorok leírását, vagy rögzítheti kedvenc tévéműsorát USB-merevlemezre. A Smart TV-alkalmazások különböző szórakoztató és kényelmi szolgáltatások széles skálájával szolgálják az Ön szórakozását.

Amire szüksége van

A Smart TV alkalmazások használatához a TV-készüléket nagysebességű (szélessávú) internetkapcsolattal rendelkező routerhez kell csatlakoztatnia. Használhatja az internetre csatlakoztatott otthoni hálózatot. Nincs szüksége számítógépre.

További információkért nyomja meg a **Kulcsszavak** gombot, és keresse a **Hálózat** témakört.

Tipp

Szöveg beviteléhez vagy az internetes oldalakon való könnyebb navigáláshoz érdemes a TV-készülékhez USB billentyűzetet és USB egeret csatlakoztatni. További információkért nyomja meg a **Kulcsszavak** gombot, és keresse az **USB billentyűzet** vagy az **USB egér** témakört.

A Smart TV beállítása

Amikor első alkalommal nyitja meg a Smart TV szolgáltatást, konfigurálnia kell a kapcsolatát. A folytatáshoz olvassa el és fogadja el a használati feltételeket. Ha nem akarja beállítani a Smart TV szolgáltatást, nyomja meg a **← BACK** gombot.

Szülői felügyelet

A 18 év feletti nézőknek minősítésű alkalmazások zárolásához ...

1 - Kapcsolja be a Smart TV szülői felügyelet funkcióját a **Bekapcsolás** lehetőség kiválasztásával, majd az **OK** gomb megnyomásával.

2 - Adja meg a saját maga által választott feloldó PIN-kódot.

3 - Erősítse meg a PIN-kódot.

A 18 év feletti nézőknek minősítésű alkalmazások most már zárolva vannak. Zárolt alkalmazás megnyitásához válassza ki az alkalmazást, majd nyomja meg az **OK** gombot. A TV-készülék kéri, hogy adja meg a 4-jegyű kódot.

Smart TV alkalmazások

A Smart TV megnyitása

A Smart TV kezdőoldal jelenti az internettel való kapcsolatot. Online kölcsönözhet filmeket, újságokat olvashat, videókat tekinthet meg és zenét hallgathat, valamint online módon vásárolhat, megnyithatja a közösségi oldalát (Twitter, stb. ...) vagy az Online TV funkcióval az Önnek megfelelő időpontban nézhet TV-műsorokat.

Ehhez alkalmazásokat – a TV-készülékhez optimalizált internetes oldalakat – kell megnyitnia. Ha a TV-készüléke csatlakoztatva van az internetre, akkor megnyithatja a Smart TV szolgáltatást.

A Smart TV megnyitása

A Smart TV kezdőoldal megnyitásához nyomja meg a **Smart TV** gombot.

Vagy válassza a **Főmenü** > **Lehetőségek** menüpontot, válassza a **Smart TV** lehetőséget, majd nyomja meg az **OK** gombot.

A TV-készülék csatlakozik az internetre és megnyitja a Smart TV kezdőoldalt. A művelet eltarthat néhány másodpercig.

A Smart TV bezárása

A Smart TV kezdőoldalának bezárásához nyomja meg a **Főmenü** gombot, majd válasszon egy másik műveletet.

A TP Vision Europe B.V. nem vállal felelősséget a tartalomszolgáltatóktól származó tartalomért és annak minőségéért.

Smart TV kezdőlap

- 1 - A TV-készüléken most
- 2 - Az Ön alkalmazásai
- 3 - App gallery (App galéria)
- 4 - Internet
- 5 - Ajánlott alkalmazások
- 6 - Keresés

7 – Színes gombok a vezérléshez

Az Ön alkalmazásai

Az alkalmazások a Smart TV kezdőoldaláról indíthatók el. Ha a kezdőoldalon még nincs egyetlen alkalmazás sem, akkor alkalmazásokat az App gallery (App galéria) területről adhat hozzá.

App gallery (App galéria)

Az App gallery (App galéria) az összes elérhető alkalmazást tartalmazza.

Internet

Az Internet alkalmazás megnyitja a világhálót a TV-készüléken.

A TV-készüléken bármilyen internetes oldal megtekinthető, de azok többsége nem TV-képernyőn való megjelenítésre van optimalizálva.

- Bizonyos (például oldalak vagy videók megtekintésére szolgáló) beépülő modulok nem állnak rendelkezésre a TV-készüléken.
- Az internetes oldalak oldalanként, egész képernyős módban jelennek meg.

Ajánlott alkalmazások

Ebben az ablakban a Philips az Ön országában ajánlott alkalmazásokat, Online TV alkalmazásokat vagy videotékákból kölcsönözhető filmek listáját mutatja be. Ezeket az Ajánlott alkalmazások ablakban választhatja ki, és innen nyithatja meg őket.

Keresés

A Keresés funkció segítségével az App gallery (App galéria) részből kikeresheti a megfelelő alkalmazásokat.

Keresés indításához írjon be egy kulcsszót a szövegmezőbe, válassza ki a  emelet, majd nyomja meg az **OK** gombot. A kereséshez neveket, címeket, műfajokat és a leírásban szereplő kulcsszavakat írhat be.

Vagy üresen is hagyhatja a szövegmezőt, és rákereshet a legnépszerűbb keresésekre/kulcsszavakra számos kategóriában. A megtalált kulcsszavak listájáról válasszon ki egy kulcsszót, majd nyomja meg az **OK** gombot az adott kulcsszót tartalmazó tételek kereséséhez.

Alkalmazások megnyitása

Az alkalmazások megnyitásához azt először hozzá kell adnia az alkalmazások Smart TV kezdőoldalon található listájához. A listához az App galériából tud alkalmazásokat hozzáadni.

Az alkalmazások Smart TV kezdőoldalon található listája többoldalas lehet. A nyílombok segítségével léphet a következő vagy az előző oldalra.

Alkalmazások megnyitása

Az alkalmazások megnyitásához . . .

1 – Nyomja meg a  Főmenü > Lehetőségek >  Smart TV gombot.

2 – A kezdőoldalon jelölje ki a kívánt alkalmazás ikonját, majd nyomja meg az **OK** gombot. Az alkalmazáson belül a  **BACK** gomb megnyomásával léphet vissza 1 lépést vagy oldalra.

Alkalmazás bezárása

Alkalmazás bezárásához és a Smart TV kezdőoldalára való visszatéréshez nyomja meg a  Smart TV gombot.

Alkalmazásoldal frissítése

Ha valamely alkalmazásoldal nem megfelelően töltődött be, nyomja meg az  **OPTIONS** gombot, és válassza a **Frissítés** lehetőséget az oldal ismételt betöltéséhez.



Nagyítás

Az alkalmazásoldal nagyításához . . .

- 1 – Nyomja meg az  **OPTIONS** gombot, majd válassza az **Oldal nagyítása** lehetőséget.
- 2 – A nagyítás mértékének megadásához használja a csúszkát.
- 3 – A normál nézetre a csúszka visszaállításával térhet vissza.

Biztonsági információk megtekintése

Lehetőség van az alkalmazásoldal biztonsági szintjének ellenőrzésére.

Az alkalmazásoldalon nyomja meg az  **OPTIONS** gombot, majd válassza a **Biztonsági információk** lehetőséget. Ha az oldal betöltése közben a betöltési animáció mellett, a képernyő alján megjelenik a lakat  jel, akkor az átvitel biztonságos.

Visszajelzés az alkalmazásokról

Válassza ki az adott alkalmazást, majd nyomja meg a  **Visszajelzés** gombot a „tetszik” vagy „nem tetszik” gomb kiválasztásához, ill. ha javaslatot vagy megjegyzést szeretne küldeni nekünk. Itt jelezheti azt is, ha valamelyik alkalmazás nem megfelelően működik.

Alkalmazások kezelése

A Smart TV kezdőoldalának alkalmazáslistáján az alábbi műveleteket hajthatja végre . . .

• Alkalmazás eltávolítása

Az alkalmazások listából való eltávolításához jelölje ki az adott alkalmazás ikonját, és nyomja meg az  **Eltávolítás** gombot. Az alkalmazás az App galériában továbbra is elérhető marad.

• Alkalmazás áthelyezése

A listán szereplő valamely alkalmazás áthelyezéséhez jelölje ki az adott alkalmazás ikonját, nyomja meg az  **Áthelyezés** gombot, majd a nyílombok segítségével helyezze át az alkalmazást a kívánt helyre. A pozíció jóváhagyásához nyomja meg

az OK gombot.

• Alkalmazás kezelése

A listában található alkalmazások kezeléséhez jelölje ki az adott alkalmazás ikonját, és nyomja meg a  Kezelés gombot.

App gallery (App galéria)

Nyissa meg a Smart TV **App gallery** (App galéria) pontot az alkalmazások – a tévére szabott webhelyek gyűjteményének – böngészéséhez.

Itt találhat alkalmazást a YouTube videókhoz, az országos napilapokhoz, az online fényképalbumokhoz stb. Rendelkezésre állnak alkalmazások videók online videotékából történő kölcsönzéséhez, de találhat olyan alkalmazást is, amelynek segítségével megtekintheti az elszalasztott műsorokat. Ha az App gallery (App galéria) pontban nem találja, amit keresett, böngéssze a világhálót a TV-készülékről.

Videokölcsönző alkalmazások



A Smart TV-n található video store alkalmazások segítségével kikölcsönözheti kedvenc filmjét egy online videotékából. Bankkártyájával biztonságosan fizethet.

Film kölcsönzése

1 - Nyissa meg a kívánt videotéka-alkalmazást az alkalmazások listáján, vagy válasszon a Smart TV kezdőoldalán ajánlott videók közül.

2 - Film kiválasztása.

3 - Fizessen online.

4 - Máris nézheti a filmet. Használhatja a  (Lejátszás) és a  (Szünet) gombokat.

A legtöbb videotéka esetében bejelentkezési fiókot kell létrehozni.

Streaming videó

Ezzel a TV-készülékkel megtekintheti a videostreaming formájában küldött, kölcsönzött filmeket. Szinte azonnal nézheti a filmet. Szüksége lehet egy USB merevlemezre a videók puffereléséhez. Ha a készülékhez van USB merevlemez csatlakoztatva, le is tölthet kölcsönzött filmeket azokból a videotékákból, amelyek csak filmletöltést kínálnak. A letöltés formájában kölcsönzött film lejátszását szüneteltetheti vagy újraindíthatja. A kölcsönzött filmek kölcsönzési időtartamáról a videotékánál érdeklődjön.

Internetes forgalom

Ha sok videót fogad videostream vagy letöltés formájában, akkor előfordulhat, hogy túllépi a havi internetes forgalmi limitjét.

Online TV



A Smart TV kezdőoldalán* elérhető Online TV alkalmazással megtekintheti azokat a TV-műsorokat, amelyekről lemaradt, vagy akkor nézheti meg a műsorokat, amikor az Önnek a leginkább megfelel.

Az Online TV megnyitása

Az Online TV alkalmazás megnyitásához . . .

1 - Nyomja meg a  **Smart TV** gombot.

2 - A kezdőoldalon jelölje ki az  **Online TV** ikont, majd nyomja meg az **OK** gombot.

3 - Válassza ki a kívánt programot az oldalról, majd a megtekintés megkezdéséhez nyomja meg az **OK** gombot. Használhatja a  (Lejátszás) és a  (Szünet) gombokat.

Műsorsugárzó szerinti listázás

Az Online TV-műsorok műsorsugárzó szerinti rendezésben való megjelenítéséhez nyomja meg az  **Összes műsorsugárzó** gombot.

Válassza ki a kívánt műsorsugárzót, majd nyomja meg az **OK** gombot.

* Ha elérhető az Ön régiójában.

Multi View



Az aktuális TV-csatornát Smart TV alkalmazások használata vagy az internet böngészése közben is nézheti. A **Multi view** funkció a Smart TV képernyője mellett egy kis képernyőt nyit meg a TV-csatorna számára.

A Multi view megnyitása...

1 - Nyomja meg a  **SMART TV** gombot a Smart TV megnyitásához.

2 - Alkalmazások megnyitása.

3 - Nyomja meg a  **MULTI VIEW** gombot a kis képernyő megnyitásához.

4 - Nyomja meg a  + vagy a  - gombot a kis képernyőn látható TV-csatorna váltásához.

A Smart TV visszaállítása

A Smart TV szolgáltatással való kapcsolat visszaállításához törölje a TV-készülék internetmemóriáját.

Ezzel törli a Philips Smart TV regisztrációját és a szülői besorolás beállítását, a videotéka-alkalmazás bejelentkezéseit, a Smart TV kedvenc alkalmazásait, az internetes könyvjelzőket és előzményeket.

Az Internetes memória törléséhez...

1 - Nyomja meg a  gombot, válassza ki

a **Hálózat** lehetőséget, majd a menübe történő belépéshez nyomja meg a  (jobbra) gombot.

2 - Válassza ki az **Internetes memória**

törlése lehetőséget, majd nyomja meg az **OK** gombot.

3 - A megerősítéshez nyomja meg az **OK** gombot.

4 - A menü bezárásához nyomja meg a **◀** (balra) gombot, szükség esetén többször is.

Multi room

16.1

Tudnivalók a Multi room funkcióról

A TV támogatja a Multi room kliens funkciót. A Multi room funkció használatához rendelkeznie kell egy másik TV-vel, ami támogatja a Multi room szerver funkciót.

A lakás egy másik szerver TV-készülékéről érkező TV-műsorokat tekinthet meg. A műsort a szerver TV továbbítja a kliens TV-re. Felvett műsort is fogadhat a szerver TV-ről.

Megjegyzés: TV-műsor Multi Room funkcióval történő vétele esetén a képfelbontás legfeljebb 720p értékre csökken. Rádiócsatornák nem foghatók. Egyes műsorszolgáltatók védhetik műsoraikat az ilyen jellegű, szerver TV-ről történő átvittel szemben.

16.2



Amire szüksége van

TV-műsor szerver TV-ről való vételéhez a műsornak digitális TV-csatornáról kell érkeznie.

Mindkét TV-készüléket csatlakoztatni kell a vezeték nélküli otthoni hálózathoz. További információkért nyomja meg a  **Kulcsszavak** gombot, és keresse a **Vezeték nélküli hálózat** témakört.

Ellenőrizze, hogy mindkét TV-készülék **Bekapcsolás Wi-Fi (WoWLAN)** segítségével beállítása be van-e kapcsolva a TV-beállításnál.

Ennek a beállításnak az ellenőrzése a TV-készüléken...

- 1 - Nyomja meg a  gombot, válassza ki a **Hálózat** lehetőséget, majd a menübe történő belépéshez nyomja meg a  (jobbra) gombot.
- 2 - Válassza a **Bekapcsolás Wi-Fi (WoWLAN)** segítségével lehetőséget, majd nyomja meg az **OK** gombot.
- 3 - Válassza a **Be** lehetőséget, majd nyomja meg az **OK** gombot.
- 4 - A menü bezárásához nyomja meg a  (balra) gombot, szükség esetén többször is.

A Multi room funkció használata

Első használat







Amikor első alkalommal használja a Multi room funkciót, kapcsolja be mindkét TV-készüléket.

Ha ez a TV-készülék létrehozta a kapcsolatot a másik TV-készülékkel, a másik automatikusan megjelenik a **Hálózat böngészése** menüben, még akkor is, ha készenléti üzemmódban van.

TV-csatorna vétele

A Multi Room funkció segítségével megtekintheti a másik TV-készüléken futó aktuális TV-csatornát, vagy megnyithatja a szerver TV csatornalistáját. Ha a listából választ csatornát, a másik TV is az Ön által választott csatornára vált. Ha a szerver TV rendelkezik beépített műholdas vevőegységgel és már beállított csatornákkal, vagy egy felvételeket* tartalmazó merevlemez meghajtó (HDD) van hozzá csatlakoztatva, ezeket is megtekintheti az egyes számú TV-készüléken. Amíg a szerver TV felvételt készít, vagy a TV-műsor szüneteltetve van, nem válthat csatornát.



TV-csatorna megtekintése a szerver TV-ről. . .

- 1 – Ellenőrizze, hogy be van-e kapcsolva a szerver TV.
- 2 – Ezen a TV-készüléken nyomja meg a  **SOURCES** gombot, válassza a **Hálózat** lehetőséget, majd nyomja meg az **OK** gombot.
- 3 – Ha a TV-készülék még nincs csatlakoztatva az otthoni hálózatra, a hálózat telepítése automatikusan elindul. Ha a TV-készüléket már csatlakoztatta, folytassa a 4. lépéssel.
- 4 – A **Hálózat** menüben válassza ki a szerver TV nevét, és nyomja meg az **OK** gombot.
- 5 – Válassza ki, mit szeretne megtekinteni a TV-készülékről. . .
 - a szerver TV-n aktuálisan futó csatorna megtekintéséhez válassza az **Aktuális csatorna** lehetőséget, majd nyomja meg az **OK** gombot.
 - a szerver TV csatornalistájának megnyitásához válassza a **TV-nézés** lehetőséget, majd nyomja meg a  (jobbra) gombot.
 - a szerver TV műholdas csatornalistájának megnyitásához válassza a **Műholdas műsor nézés** lehetőséget, majd nyomja meg a  (jobbra) gombot.
 - a szerver TV-n lévő felvételek* listájának megnyitásához válassza a **Felvételek megtekintése** lehetőséget, majd nyomja meg a  (jobbra) gombot.
 - a + és a  - gombbal válthat csatornát. Amíg a szerver TV felvételt készít, vagy a TV-műsor szüneteltetve van, nem válthat csatornát.

TV hálózati neve

Ha otthoni hálózatában egynél több TV-készülék található, a TV-készüléknek egyedi nevet adhat.

A TV-készülék nevének módosításához...

- 1 - Nyomja meg a  gombot, válassza ki a **Hálózat** lehetőséget, majd a menübe történő belépéshez nyomja meg a  (jobbra) gombot.
- 2 - Válassza ki a **TV-hálózati neve** lehetőséget, majd nyomja meg az **OK** gombot.
- 3 - A képernyőn megjelenő billentyűzet segítségével írja be a nevet.
- 4 - A módosítás megerősítéséhez válassza a **Kész** lehetőséget.
- 5 - A menü bezárásához nyomja meg a  (balra) gombot, szükség esetén többször is.

Beállítások

17.1

Gyors beállítások

Lépjén a Gyors beállítások menübe

Nyomja meg a  **SETUP** gombot a távvezérlőn a leggyakrabban használt beállításokat tartalmazó Gyors beállítások menü megnyitásához.

Eco beállítások

További információkért a **Súgó**menüben nyomja meg a  **Kulcsszavak** színes gombot, majd keresse meg az **Eco beállítások** témakört.

Képstílus

További információkért a **Súgó** menüben nyomja meg a  **Kulcsszavak** színes gombot, majd keresse meg az **Képstílus** témakört.

Képfarmátum

További információkért a **Súgó** menüben nyomja meg a  **Kulcsszavak** színes gombot, majd keresse meg az **Képfarmátum** témakört.

Hangstílus

További információkért a **Súgó** menüben nyomja meg a  **Kulcsszavak** színes gombot, majd keresse meg az **Hangstílus** témakört.

Fejhallg. hangerő

További információkért a **Súgó** menüben nyomja meg a  **Kulcsszavak** színes gombot, majd keresse meg az **Fejhallg. hangerő** témakört.

Hangsugárzók

További információkért a **Súgó** menüben nyomja meg a  **Kulcsszavak** színes gombot, majd keresse meg az **TV-hangsugárzók** témakört.

Óra

Jelenítse meg az órát a TV-képernyő jobb felső sarkában.

Időzített kikapcsoló

További információkért a **Súgó**menüben nyomja meg a  **Kulcsszavak** színes gombot, majd keresse meg az **Autom. kikapcs.** témakört.



17.2

Kép

Képstílus

Stílus kiválasztása

A kép egyszerű beállításához előre meghatározott beállítások közül választhat a **Képstílus** funkcióval.

- 1 - Valamely csatorna nézése közben nyomja meg a  gombot.
- 2 - Válassza ki a **Kép > Képstílus** lehetőséget, majd válasszon a listáról egy stílust.
- 3 - A menü bezárásához nyomja meg a  (balra) gombot, szükség esetén többször is.

A rendelkezésre álló stílusok az alábbiak...

- **Személyes** - Az első indításkor Ön által megadott képbeállítások.
- **Élénk**: nappali tévénézéshez ideális.
- **Természetes**: természetes képbeállítások.
- **Szabványos** - A leginkább energiatakarékos beállítás - Gyári beállítás
- **Mozi**: filmek nézéséhez ideális.
- **Fénykép**: fényképek megtekintéséhez ideális.

Stílus testreszabása



A módosított képbeállításokat (pl. Szín vagy Kontraszt) az aktuálisan kiválasztott **Képstílus** tárolja. Ennek segítségével szabhatja testre az egyes stílusokat.

Kizárólag a **Személyes** stílusban mentheti el az egyes csatlakoztatott eszközök beállításait (a **Források** menüben).

Stílus visszaállítása

A kiválasztott stílusban tárolásra kerülnek az Ön által tett változtatások. Javasoljuk, hogy csak az **Egyéni** stílus beállításait módosítsa. A **Képstílus** – **Személyes** beállításai elmenthetők a **Források** menü minden egyes csatlakoztatott eszközéhez.



A stílus eredeti beállításának visszaállítása...

- 1 - Valamely csatorna nézése közben nyomja meg a  gombot.
- 2 - Válassza ki a **Kép > Képstílus** lehetőséget, majd válassza ki a visszaállítani kívánt képstílust.
- 3 - Nyomja meg a  **Stílus helyreállítása** színes gombot, majd nyomja meg az **OK** gombot. A stílus visszaállításra kerül.
- 4 - A menü bezárásához nyomja meg a  (balra) gombot, szükség esetén többször is.

Otthon vagy bolt

Ha a TV-készülék bekapcsolásakor a **Képstílus** minden alkalommal az **Élénk** beállításra áll vissza, akkor a TV-készüléket valószínűleg **Bolt** helybeállításra kapcsolták. Ez a beállítás az üzletben történő kihelyezéshez ideális.

A TV-készülék beállítása otthoni használatra...







- 1 - Nyomja meg a  gombot, válassza ki az **Általános beállítások** lehetőséget, majd a menübe történő belépéshez nyomja meg a  (jobbra) gombot.
- 2 - Válassza a **Hely > Otthon** lehetőséget, majd nyomja meg az **OK** gombot.
- 3 - A menü bezárásához nyomja meg a  (balra) gombot, szükség esetén többször is.

Képbeállítások

Szín

A **Szín** beállítással a kép színtelítettségének szintjét szabályozhatja.







A szín beállítása...

- 1 - Nyomja meg a  gombot, válassza ki a **Kép** lehetőséget, majd a menübe történő belépéshez nyomja meg a  (jobbra) gombot.
- 2 - Válassza a **Szín** lehetőséget, majd nyomja meg a  (jobbra) gombot.
- 3 - Az érték módosításához használja a  (fel) vagy  (le) nyilat.
- 4 - A menü bezárásához nyomja meg a  (balra) gombot, szükség esetén többször is.

Kontraszt

A **Kontraszt** beállítással a kép kontrasztját módosíthatja.







A kontraszt beállításához...

- 1 - Nyomja meg a  gombot, válassza ki a **Kép** lehetőséget, majd a menübe történő belépéshez nyomja meg a  (jobbra) gombot.
- 2 - Válassza a **Kontraszt** lehetőséget, majd nyomja meg a  (jobbra) gombot.
- 3 - Az érték módosításához használja a  (fel) vagy  (le) nyilat.
- 4 - A menü bezárásához nyomja meg a  (balra) gombot, szükség esetén többször is.

Élesség

A **Képelesség** beállítással a képrészletek élességének szintjét szabályozhatja.

Az élesség beállításához...

- 1 - Nyomja meg a  gombot, válassza ki a **Kép** lehetőséget, majd a menübe történő belépéshez nyomja meg a  (jobbra) gombot.
- 2 - Válassza a **Képelesség** lehetőséget, majd nyomja meg a  (jobbra) gombot.
- 3 - Az érték módosításához használja a  (fel) vagy  (le) nyilat.
- 4 - A menü bezárásához nyomja meg a  (balra) gombot, szükség esetén többször is.

Speciális képbeállítások

Játék vagy számítógép

Készülék csatlakoztatása esetén a TV felismeri a készülékfaját, és minden egyes készüléknek ad egy megfelelő típusnevet. Ha szeretné, ezt a nevet megváltoztathatja. Ha a készülék típusneve helyesen van beállítva, a TV automatikusan az ideális TV-beállításokra vált, amikor erre a készülékre kapcsolnak át a **Forrás** menüben.

Ha a játékkonzolba Blu-ray lemezlejátszót építettek, előfordulhat, hogy már beállította a Blu-ray lemez típusnevét. A **Játék vagy számítógép** opcióval manuálisan is átválthat a játék ideális beállításaira. Ne felejtse el kikapcsolni a **Játék vagy számítógép** opciót a TV-nézésre való visszatéréskor.

A játékok vagy számítógép számára ideális beállítások manuális átváltásához...

- 1 - Nyomja meg a  gombot, válassza ki a **Kép > Javított** lehetőséget, majd nyomja meg az **OK** gombot.
- 2 - Válassza a **Játék vagy számítógép** lehetőséget, majd nyomja meg az **OK** gombot.

3 - Válasszon a **Játék**, **Számítógép** vagy **TV** lehetőségek közül.

4 - A **◀** (balra) gomb megnyomásával visszaléphet egy lépést, a **← BACK** gombot megnyomva pedig bezárhatja a menüt.

Színbeállítások

Színjavítás

A **Színjavítás** funkcióval erősítheti a színek intenzitását és gazdagíthatja a fényes színek részleteit.

A szint beállításához...

1 - Nyomja meg a **⚙️** gombot, válassza ki a **Kép** lehetőséget, majd a menübe történő belépéshez nyomja meg a **▶** (jobbra) gombot.

2 - Válassza a **Javított > Szín > Színjavítás** lehetőséget, majd nyomja meg az **OK** gombot.

3 - Válassza a **Maximum**, **Közepes**, **Minimum** vagy **Ki** lehetőséget.

4 - A menü bezárásához nyomja meg a **◀** (balra) gombot, szükség esetén többször is.

Színhőmérséklet

A **Színhőmérséklet** funkcióval az előre meghatározott színhőmérsékletek valamelyikére állíthatja a képet, vagy válassza az **Egyéni** opciót: ebben az esetben saját maga állíthatja be a színhőmérsékletet az **Egyéni színhőmérséklet** funkcióval. A Színhőmérséklet és az Egyéni színhőmérséklet tapasztalt felhasználóknak szánt beállítási lehetőség.

Előre beállított érték kiválasztásához...

1 - Nyomja meg a **⚙️** gombot, válassza ki a **Kép** lehetőséget, majd a menübe történő belépéshez nyomja meg a **▶** (jobbra) gombot.

2 - Válassza a **Javított > Szín > Színhőmérséklet** lehetőséget, majd nyomja meg az **OK** gombot.

3 - Válasszon a **Normál**, **Meleg** és **Hideg** lehetőségek közül. Vagy válassza az **Egyéni** lehetőséget, ha saját maga szeretné testre szabni a színhőmérsékletet.

4 - A menü bezárásához nyomja meg a **◀** (balra) gombot, szükség esetén többször is.

Egyéni színhőmérséklet

Az **Egyéni színhőmérséklet** funkcióval saját maga állíthatja be a színhőmérsékletet. Egyéni színhőmérséklet beállításához először válassza ki az **Egyéni** opciót a Színhőmérséklet menüben. Az Egyéni színhőmérséklet haladó felhasználóknak szánt

beállítási lehetőség.

Egyéni színhőmérséklet beállítása...

1 - Nyomja meg a **⚙️** gombot, válassza ki a **Kép** lehetőséget, majd a menübe történő belépéshez nyomja meg a **▶** (jobbra) gombot.

2 - Válassza a **Javított > Szín > Egyéni színhőmérséklet** lehetőséget, majd nyomja meg az **OK** gombot.

3 - Az érték módosításához használja a **▲** (fel) vagy **▼** (le) nyilat.

4 - A menü bezárásához nyomja meg a **◀** (balra) gombot, szükség esetén többször is.

Kontrasztbeállítások

Kontraszt módok

A **Kontraszt** mód segítségével beállíthatja, hogy a készülék milyen szint mellett csökkentse az energiafelhasználást a képernyő fényerejének tompításával. Válassza a legjobb energiafelhasználáshoz vagy a legnagyobb fényerejű képhez.

A szint beállításához...

1 - Nyomja meg a **⚙️** gombot, válassza ki a **Kép** lehetőséget, majd a menübe történő belépéshez nyomja meg a **▶** (jobbra) gombot.

2 - Válassza a **Javított > Kontraszt > Kontraszt üzemmód** lehetőséget, majd nyomja meg az **OK** gombot.

3 - Válasszon a **Szabványos**, **Legjobb teljesítmény**, **Legjobb kép** vagy a **Ki** lehetőségek közül.

4 - A menü bezárásához nyomja meg a **◀** (balra) gombot, szükség esetén többször is.

Dinamikus kontr.

A **Dinamikus kontr.** funkcióval beállíthatja, hogy a TV-készülék milyen szint mellett kezdje el automatikusan kiemelni a részleteket a kép sötét, közepesen sötét és világos területein.

A szint beállításához...

1 - Nyomja meg a **⚙️** gombot, válassza ki a **Kép** lehetőséget, majd a menübe történő belépéshez nyomja meg a **▶** (jobbra) gombot.

2 - Válassza a **Speciális > Kontraszt > Dinamikus kontr.** lehetőséget, majd nyomja meg az **OK** gombot.

3 - Válassza a **Maximum**, **Közepes**, **Minimum** vagy **Ki** lehetőséget.

4 - A menü bezárásához nyomja meg a **◀** (balra) gombot, szükség esetén többször is.

Fényerő

A **Fényerő** beállítással módosíthatja a kép fényerejének szintjét. A Fényerő haladó felhasználóknak szánt beállítási lehetőség. A nem haladó felhasználók számára azt ajánljuk, hogy a fényerőt a **Kontraszt** beállítással szabályozzák.

A szint beállításához...

- 1 - Nyomja meg a  gombot, válassza ki a **Kép** lehetőséget, majd a menübe történő belépéshez nyomja meg a **>** (jobbra) gombot.
- 2 - Válassza a **Javított > Kontraszt > Fényesség** lehetőséget, majd nyomja meg az **OK** gombot.
- 3 - Az érték módosításához használja a **▲** (fel) vagy **▼** (le) nyilat.
- 4 - A menü bezárásához nyomja meg a **<** (balra) gombot, szükség esetén többször is.

Videokontraszt

A **Videokontraszt** beállítással szűkítheti a videokontraszt-tartományt.

A szint beállításához...

- 1 - Nyomja meg a  gombot, válassza ki a **Kép** lehetőséget, majd a menübe történő belépéshez nyomja meg a **>** (jobbra) gombot.
- 2 - Válassza a **Speciális > Kontraszt > Videokontraszt** lehetőséget, majd nyomja meg az **OK** gombot.
- 3 - Az érték módosításához használja a **▲** (fel) vagy **▼** (le) nyilat.
- 4 - A menü bezárásához nyomja meg a **<** (balra) gombot, szükség esetén többször is.

Gamma

A **Gamma** funkcióval nemlineáris beállítást adhat meg a kép fényességéhez és kontrasztjához. A Gamma tapasztalt felhasználóknak szánt beállítási lehetőség.

A szint beállításához...

- 1 - Nyomja meg a  gombot, válassza ki a **Kép** lehetőséget, majd a menübe történő belépéshez nyomja meg a **>** (jobbra) gombot.
- 2 - Válassza a **Javított > Kontraszt > Gamma** lehetőséget, majd nyomja meg az **OK** gombot.
- 3 - Az érték módosításához használja a **▲** (fel) vagy **▼** (le) nyilat.
- 4 - A menü bezárásához nyomja meg a **<** (balra) gombot, szükség esetén többször is.

Élesség beállítások

Super Resolution

A **Super Resolution** funkció kiemelkedő képélességet biztosít a vonalak élein és kontúrjain.

A be- vagy kikapcsoláshoz...

- 1 - Nyomja meg a  gombot.
- 2 - Válassza a **Kép** lehetőséget, majd a menübe történő belépéshez nyomja meg a **>** (jobbra) gombot.
- 3 - Válassza a **Javított > Képélesség > Super Resolution** lehetőséget, majd nyomja meg az **OK** gombot.
- 4 - A **Be** és a **Ki** beállítások között választhat.
- 5 - A menü bezárásához nyomja meg a **<** (balra) gombot, szükség esetén többször is.

Zavarelnyomás

A **Zavarelnyomás** beállítás kiszűri a képzajt, így tisztább képet biztosít.

A zajcsökkentés beállítása...

- 1 - Nyomja meg a  gombot, válassza ki a **Kép** lehetőséget, majd a menübe történő belépéshez nyomja meg a **>** (jobbra) gombot.
- 2 - Válassza a **Javított > Képélesség > Zajcsökkentés** lehetőséget, majd a menübe történő belépéshez nyomja meg a **>** (jobbra) gombot.
- 3 - Válassza a **Maximum, Közepes, Minimum** vagy **Ki** lehetőséget.
- 4 - A menü bezárásához nyomja meg a **<** (balra) gombot, szükség esetén többször is.

MPEG zavar elnyomása

Az **MPEG zavarelnyomás** funkció segítségével elsimíthatja a digitális átmeneteket a képen. Az MPEG zavarok többnyire kis blokkok vagy fogazott képszél formájában láthatók.

Az MPEG zavar elnyomásához...

- 1 - Nyomja meg a  gombot, válassza ki a **Kép** lehetőséget, majd a menübe történő belépéshez nyomja meg a **>** (jobbra) gombot.
- 2 - Válassza ki a **Javított > Képélesség > MPEG zavar elnyomása** lehetőséget, majd a menübe történő belépéshez nyomja meg a **>** (jobbra) gombot.
- 3 - Válassza a **Maximum, Közepes, Minimum** vagy **Ki** lehetőséget.
- 4 - A menü bezárásához nyomja meg a **<** (balra) gombot, szükség esetén többször is.

Képfomátum

Képernyőkitöltési beállítások

Ha a kép nem tölti ki a teljes képernyőt, ha fekete sávok láthatók a felső vagy alsó részen vagy mindkét oldalon, akkor beállíthatja, hogy a kép teljesen kitöltse a képernyőt.

Valamelyik alapbeállítás kiválasztása a képernyő kitöltéséhez...

- 1 - Nyomja meg a  gombot, válassza ki a **Kép** lehetőséget, majd a menübe történő belépéshez nyomja meg a **➤** (jobbra) gombot.
- 2 - Válassza ki a **Képfomátum** lehetőséget, majd nyomja meg a **➤** (jobbra) gombot.
- 3 - Válassza ki a **Képernyő kitöltése**, **Képernyőhöz igazítás** vagy a **Szélesvásznú** lehetőséget, majd nyomja meg az **OK** gombot.
- 4 - A menü bezárásához nyomja meg a **← BACK** gombot.

- **Képernyő kitöltése** – A kép automatikus nagyítása, hogy teljesen kitöltse a képernyőt. Minimális képtorzítás, a felirat látható marad. Számítógéphez nem alkalmas. Néhány extrém képfomátum esetén továbbra is megmaradhatnak a fekete sávok.
- **Képernyőhöz igazítás** – A kép automatikus nagyítása, hogy torzításmentesen kitöltse a képernyőt. Megjelenhetnek fekete sávok. Számítógéphez nem alkalmas.

Fejlett

Ha a két alapbeállítás nem elegendő a kívánt képfomátum eléréséhez, használhatja a speciális beállításokat. A speciális beállítások segítségével manuálisan formázhatja a képet a képernyőn.

Nagyíthatja, nyújthatja és eltolhatja a képet, amíg olyan nem lesz, ahogyan Ön szeretné – például hiányzó feliratok vagy legördülő szöveges bannerek esetén. Ha a képet egy speciális Forrás – például csatlakoztatott játékkonzol – igényeihez formázza, visszatérhet ehhez a beállításhoz, amikor legközelebb használja a játékkonzolt. A TV-készülék eltárolja az egyes csatlakozásokhoz legutoljára tárolt beállítást.

A kép manuális formázása...

- 1 - Nyomja meg a  gombot, válassza ki a **Kép** lehetőséget, majd a menübe történő belépéshez nyomja meg a **➤** (jobbra) gombot.
- 2 - Válassza ki a **Képfomátum** lehetőséget, majd nyomja meg a **➤** (jobbra) gombot.
- 3 - Válassza a **Javított** lehetőséget, majd nyomja meg az **OK** gombot.
- 4 - A kép igazításához használja az **Utolsó beáll.**, **Eltolás**, **Nagyítás**, **Nyújtás** vagy **Eredeti** parancsokat. A **Visszavonás** elemet

kiválasztva visszatérhet a **Képfomátum** megnyitásakor érvényben lévő képebeállításra.

- **Utolsó beáll.** – Visszalépés az előző beállításra.
- **Eltolás** – A nyilak kiválasztásával eltolhatja a képet. Csak akkor lehet eltolni a képet, ha az nagyított állapotban van.
- **Nagyítás** – A nyilak kiválasztásával nagyíthatja a képet.
- **Nyújtás** – A nyilak kiválasztásával nyújthatja a képet függőleges vagy vízszintes irányban.
- **Eredeti** – A bejövő kép eredeti formátumát jeleníti meg. Ez egy 1:1 arányú, pixelenkénti formátum. Szakértői mód HD és számítógépes bemenethez
- **Mégse** – Ezt kiválasztva visszatérhet a kiindulási képfomátumhoz.

17.3

Hang

Hangstílus

Stílus kiválasztása

A hang egyszerű beállításához előre meghatározott értékek közül választhat a Hangstílus funkcióval.

- 1 - Valamely csatorna nézése közben nyomja meg a  gombot.
- 2 - Válassza a **Hang** lehetőséget, majd a menübe történő belépéshez nyomja meg a **➤** (jobbra) gombot.
- 3 - Válassza **Hangstílus** lehetőséget, majd válasszon egy stílust a listából.
- 4 - A menü bezárásához nyomja meg a **←** (balra) gombot, szükség esetén többször is.

A rendelkezésre álló stílusok az alábbiak...

- **Személyes** – Az első indításkor Ön által megadott hangbeállítások.
- **Eredeti** – A leginkább semleges hangbeállítás
- **Mozi** – Filmek nézéséhez ideális.
- **Zene**: zenehallgatáshoz ideális.
- **Játék** – Játékhoz ideális.
- **Hírek**: beszéd esetén ideális.

Stílus visszaállítása

Ha ki van választva egy Hangstílus, akkor bármely hangbeállítást a **Beállítás > Hang...** helyen végezhet el.

A kiválasztott stílusban tárolásra kerülnek az Ön által tett változtatások. Javasoljuk, hogy csak az **Egyéni** stílus hangbeállításait módosítsa. A Hangstílus – Személyes beállításai elmenthetők a Források menü minden egyes csatlakoztatott eszközehez.

A stílus eredeti beállításának visszaállítása...

- 1 - Valamely csatorna nézése közben nyomja meg a **⚙️** gombot.
- 2 - Válassza a **Hang** lehetőséget, majd a menübe történő belépéshez nyomja meg a **➤** (jobbra) gombot.
- 3 - Válassza a **Hangstílus** lehetőséget, majd válassza ki a visszaállítani kívánt hangstílust.
- 4 - Nyomja meg a **➡️ Stílus helyreállítása** színes gombot. A stílus visszaállításra kerül.
- 5 - A menü bezárásához nyomja meg a **⬅️** (balra) gombot, szükség esetén többször is.

Hangbeállítások

Mélyhang

A **Mély** beállítással a hang mély tónusainak szintjét szabályozhatja.

A szint beállításához...

- 1 - Nyomja meg a **⚙️** gombot, válassza ki a **Hang** lehetőséget, majd a menübe történő belépéshez nyomja meg a **➤** (jobbra) gombot.
- 2 - Válassza a **Mély** lehetőséget, majd nyomja meg a **➤** (jobbra) gombot.
- 3 - Az érték módosításához használja a **▲** (fel) vagy **▼** (le) nyilat.
- 4 - A menü bezárásához nyomja meg a **⬅️** (balra) gombot, szükség esetén többször is.

Magas hang

A **Magas** beállítással a hang magas tónusainak szintjét szabályozhatja.

A szint beállításához...

- 1 - Nyomja meg a **⚙️** gombot, válassza ki a **Hang** lehetőséget, majd a menübe történő belépéshez nyomja meg a **➤** (jobbra) gombot.
- 2 - Válassza a **Magas hang** lehetőséget, majd nyomja meg a **➤** (jobbra) gombot.
- 3 - Az érték módosításához használja a **▲** (fel) vagy **▼** (le) nyilat.
- 4 - A menü bezárásához nyomja meg a **⬅️** (balra) gombot, szükség esetén többször is.

Surround üzemmód

A **Surround** üzemmód funkcióval beállíthatja a TV-készülék hangszórói által használt hanghatást.

A Surround üzemmód beállítása...

- 1 - Nyomja meg a **⚙️** gombot, válassza ki a **Hang** lehetőséget, majd a menübe történő belépéshez nyomja meg a **➤** (jobbra) gombot.

- 2 - Válassza a **Surround** üzemmód lehetőséget, majd a menübe történő belépéshez nyomja meg a **➤** (jobbra) gombot.
- 3 - Válassza a **Sztereó** vagy az **Incredible surround** lehetőséget.
- 4 - A menü bezárásához nyomja meg a **⬅️** (balra) gombot, szükség esetén többször is.

Speciális hangbeállítások

Automatikus hangerő-kiegyenlítés

Az **Automatikus hangerő-kiegyenlítés** funkcióval beállíthatja, hogy a TV-készülék automatikusan kiegyenlítse a hirtelen hangerő-ingadozásokat. Ezek jellemzően reklámblokk kezdetén vagy csatornaváltáskor fordulnak elő.

A be- vagy kikapcsoláshoz...

- 1 - Nyomja meg a **⚙️** gombot, válassza ki a **Hang** lehetőséget, majd a menübe történő belépéshez nyomja meg a **➤** (jobbra) gombot.
- 2 - Válassza a **Javított** lehetőséget, majd a menübe történő belépéshez nyomja meg a **➤** (jobbra) gombot.
- 3 - Válassza az **Automatikus hangerő-kiegyenlítés** lehetőséget, majd a menübe történő belépéshez nyomja meg a **➤** (jobbra) gombot.
- 4 - A **Be** és a **Ki** beállítások között választhat.
- 5 - A menü bezárásához nyomja meg a **⬅️** (balra) gombot, szükség esetén többször is.

TV-hangszórók

A TV-készülék hangja a csatlakoztatott audioeszközre (házimozirendszerre vagy audiorendszerre) továbbítható.

Kiválaszthatja, hol szeretné hallani a TV-készülék hangját, és hogyan kívánja szabályozni.

- Ha a **TV-hangszórók > Ki** lehetőséget választja, teljesen kikapcsolja a TV-hangszórókat.
- Ha a **TV-hangszórók > Be**, a TV-hangszórók mindig be lesznek kapcsolva.

A HDMI CEC összeköttetéssel csatlakoztatott audioeszköz esetén az EasyLink beállítások is használhatók.

- Az **EasyLink** opció kiválasztása esetén a TV-készülék az audioeszközre továbbítja a TV-készülék hangját. Amikor a külső eszköz játssza le a hangot, a TV-hangszórók kikapcsolódnak.
 - Az **EasyLink autom indítás** opció kiválasztása esetén a TV-készülék bekapcsolja az audioeszközt, az eszközre továbbítja a TV-készülék hangját, és kikapcsolja a TV-hangszórókat.
- Ha az EasyLink vagy EasyLink autom. indítás lehetőség ki van választva, szükség esetén akkor is

átkapcsolhat a TV-hangszórókra.

A TV-hangszórók beállításához...

- 1 - Nyomja meg a  gombot, válassza ki a **Hang** lehetőséget, majd a menübe történő belépéshez nyomja meg a **➤** (jobbra) gombot.
- 2 - Válassza a **Javított** lehetőséget, majd a menübe történő belépéshez nyomja meg a **➤** (jobbra) gombot.
- 3 - Válassza ki a **TV-hangszórók** lehetőséget, majd a menübe történő belépéshez nyomja meg a **➤** (jobbra) gombot.
- 4 - Válasszon a **Be**, **Ki**, **EasyLink** vagy az **EasyLink autom indítás** lehetőségek közül.
- 5 - A menü bezárásához nyomja meg a **◀** (balra) gombot, szükség esetén többször is.

Közvetlen váltás a hangsugárzókra...

- 1 - TV-nézés közben nyomja meg a  gombot.
- 2 - Válassza ki a **Gyors beállítások > Hangszórók** lehetőséget, majd válasszon a **TV** vagy az **Erősítő** (hangrendszer) lehetőségek közül.
- 3 - A menü bezárásához nyomja meg a **◀** (balra) gombot, szükség esetén többször is.

Tiszta hang

A **Clear Sound** funkcióval javíthatja a beszédhang minőségét. Hírműsorok esetén ideális. A beszédjavítás be- vagy kikapcsolható.

A be- vagy kikapcsoláshoz...

- 1 - Nyomja meg a  gombot, válassza ki a **Hang** lehetőséget, majd a menübe történő belépéshez nyomja meg a **➤** (jobbra) gombot.
- 2 - Válassza a **Javított > Tiszta hang** lehetőséget, majd nyomja meg az **OK** gombot.
- 3 - Válassza a **Be** vagy a **Ki** lehetőséget, majd nyomja meg az **OK** gombot.
- 4 - A menü bezárásához nyomja meg a **◀** (balra) gombot, szükség esetén többször is.

Audiokimenet formátuma

További információkért a **Súgó** menüben nyomja meg a  **Kulcsszavak** színes gombot, majd keresse meg az **Audiokimenet formátuma** témakört.

Audiokimenet kiegyenlítése

További információkért a **Súgó** menüben nyomja meg a  **Kulcsszavak** színes gombot, majd keresse meg az **Audiokimenet szintkiegyenlítése** témakört.

Audiokimenet késleltetése

Ha a házimozirendszeren hangszinkronizálási késleltetést állít be, a kép és a hang szinkronizálásához ki kell kapcsolnia az **Audiokimenet késleltetés** funkciót a TV-készüléken.

Az Audiokimenet késleltetése funkció kikapcsolásához...

- 1 - Nyomja meg a  gombot, válassza ki a **Hang** lehetőséget, majd a menübe történő belépéshez nyomja meg a **➤** (jobbra) gombot.
- 2 - Válassza a **Javított > Audiokimenet késleltetés** lehetőséget, majd nyomja meg az **OK** gombot.
- 3 - Válassza a **Ki** beállítást.
- 4 - A menü bezárásához nyomja meg a **◀** (balra) gombot, szükség esetén többször is.

További információkért a **Súgó** menüben nyomja meg a  **Kulcsszavak** színes gombot, majd keresse meg az **Audiokimenet késleltetés** témakört.

Audiokimenet időeltolása

Ha a házimozirendszeren nem tud beállítani késleltetést, beállíthatja azt a TV-készüléken az **Audiokimenet offset** funkcióval.

A hang TV-készüléken történő szinkronizálásához...

- 1 - Nyomja meg a  gombot, válassza ki a **Hang** lehetőséget, majd a menübe történő belépéshez nyomja meg a **➤** (jobbra) gombot.
- 2 - Válassza a **Javított > Audiokimenet offset** lehetőséget, majd nyomja meg az **OK** gombot.
- 3 - Állítsa be a csúszkával a hang időeltolását, majd nyomja meg az **OK** gombot.
- 4 - A menü bezárásához nyomja meg a **◀** (balra) gombot, szükség esetén többször is.

További információkért a **Súgó** menüben nyomja meg a  **Kulcsszavak** színes gombot, majd keresse meg az **Audiokimenet offset** témakört.

Fejhallg. hangerő

A **Fejhallg. hangerő** funkcióval külön beállíthatja a csatlakoztatott fejhallgató hangerejét.

A hangerő beállítása...

- 1 - Nyomja meg a  gombot, válassza ki a **Hang** lehetőséget, majd a menübe történő belépéshez nyomja meg a **➤** (jobbra) gombot.
- 2 - Válassza a **Fejhallg. hangerő** elemet, majd nyomja meg az **OK** gombot.
- 3 - Az érték módosításához használja a **▲** (fel) vagy **▼** (le) nyilat.

4 - A menü bezárásához nyomja meg a ◀ (balra) gombot, szükség esetén többször is.

TV elhelyezése

Az első telepítés részeként ennek a beállításnak az értéke: **TV-állványon** opció vagy **Falra szerelt** opció. Amennyiben azóta módosította a TV elhelyezését, akkor módosítsa ezt a beállítást annak megfelelően, hogy a hangvisszaadás a lehető legjobb legyen.

- 1 - Nyomja meg a ⚙️ gombot, válassza ki a **Hang** lehetőséget, majd a menübe történő belépéshez nyomja meg a ▶ (jobbra) gombot.
- 2 - Válassza a **TV elhelyezése** lehetőséget, majd nyomja meg az **OK** gombot.
- 3 - Válasszon a **TV-állványon** vagy **A falon** lehetőségek közül.
- 4 - A menü bezárásához nyomja meg a ◀ (balra) gombot, szükség esetén többször is.

17.4

Eco beállítások

Energiatakarékos

Az **Eco beállítások** 🌿 a környezetet védő TV-beállításokat jelentik.

Energiatakarékos

Ha az **Energiatakarékos** beállítást választja, a TV automatikusan a **Képstílus – Normál** beállításra, a kép tekintetében leginkább energiatudatos beállításra vált át.

A TV-készülék **Energiatakarékos** beállításához...

- 1 - Nyomja meg a ⚙️ gombot, válassza ki az **Eco beállítások** lehetőséget, majd a menübe történő belépéshez nyomja meg a ▶ (jobbra) gombot.
- 2 - Válassza az **Energiatakarékos** lehetőséget, ekkor a **Képstílus** automatikusan átáll a **Szabványos** beállításra.
- 3 - A menü bezárásához nyomja meg a ◀ (balra) gombot, szükség esetén többször is.

Képernyő kikapcsolása

Ha zenét hallgat, akkor a képernyő kikapcsolásával energiát takaríthat meg.

Csak a TV-képernyő kikapcsolásához...

- 1 - Nyomja meg a ⚙️ gombot, válassza ki az **Eco beállítások** lehetőséget, majd a menübe történő belépéshez nyomja meg a ▶ (jobbra) gombot.
- 2 - Válassza a **Képernyő kikapcsolása** lehetőséget.

3 - A menü bezárásához nyomja meg a ◀ (balra) gombot, szükség esetén többször is.

A képernyőt a távvezérlő bármelyik gombjának megnyomásával visszakapcsolhatja.

Időzítő kikapcsolása

Ha a TV-készülékre érkezik TV-jel, de Ön 4 órás időszakon keresztül nem nyomja meg a távvezérlő egyetlen gombját sem, akkor a TV-készülék automatikusan kikapcsol, hogy energiát takarítson meg. Továbbá, ha a TV-készülékre 10 percen át nem érkezik TV-jel, sem távvezérlő-parancs, a TV-készülék automatikusan kikapcsol.

Ha a TV-készüléket monitorként használja, illetve a TV-nézéshez digitális vevőegységet (beltéri egységet) használ, és nem használja a televízió távvezérlőjét, akkor kapcsolja ki az automatikus kikapcsolási funkciót.

A kikapcsolás-időzítő funkció kikapcsolása...

- 1 - Nyomja meg a ⚙️ gombot, válassza ki az **Eco beállítások** lehetőséget, majd a menübe történő belépéshez nyomja meg a ▶ (jobbra) gombot.
- 2 - Válassza a **Kikapcsolás-időzítő** lehetőséget, majd nyomja meg az **OK** gombot.
- 3 - Az érték módosításához használja a ▲ (fel) vagy ▼ (le) nyilat. A 0 érték választásával kikapcsolja az automatikus kikapcsolás funkciót.
- 4 - A menü bezárásához nyomja meg a ◀ (balra) gombot, szükség esetén többször is.

A TV-készülék környezetbarát beállításaival kapcsolatos további információkért a **Súgó** menüben nyomja meg a **Kulcsszavak** színes gombot, majd keresse meg az **Eco beállítások** témakört.

17.5

Általános beállítások

Nyelvek

További információkért a **Súgó** menüben nyomja meg a **Kulcsszavak** színes gombot, majd keresse a **Nyelvi beállítások** témakört.

Óra

További információkért a **Súgó** menüben nyomja meg a **Kulcsszavak** színes gombot, majd keresse az **Óra beállításai** témakört.

Időzített kikapcsoló

További információkért a **Súgó**menüben nyomja meg a **— Kulcsszavak** színes gombot, majd keresse meg az **Autom. kikapcs. témakört**.

Időzítő kikapcsolása

További információkért a **Súgó**menüben nyomja meg a **— Kulcsszavak** színes gombot, majd keresse meg az **Kikapcsolás-időzítő** témakört.

EasyLink

EasyLink

Az EasyLink teljes kikapcsolásához...

- 1 - Nyomja meg a **⚙** gombot, válassza ki az **Általános beállítások** lehetőséget, majd a menübe történő belépéshez nyomja meg a **➤** (jobbra) gombot.
- 2 - Válassza az **EasyLink** lehetőséget, nyomja meg a **➤** (jobbra) gombot, majd az egy lépéssel történő előrelépéshez válassza a **EasyLink** lehetőséget.
- 3 - Válassza a **Ki** beállítást.
- 4 - A menü bezárásához nyomja meg a **◀** (balra) gombot, szükség esetén többször is.

EasyLink távvezérlő

Az EasyLink távvezérlő kikapcsolásához...

- 1 - Nyomja meg a **⚙** gombot, válassza ki az **Általános beállítások** lehetőséget, majd a menübe történő belépéshez nyomja meg a **➤** (jobbra) gombot.
- 2 - Válassza az **EasyLink > Easylink távvezérlő** lehetőséget, majd nyomja meg az **OK** gombot.
- 3 - Válassza a **Ki** beállítást.
- 4 - A menü bezárásához nyomja meg a **◀** (balra) gombot, szükség esetén többször is.

USB billentyűzet beállításai

Az USB billentyűzet telepítéséhez kapcsolja be a TV-készüléket, és csatlakoztassa az USB billentyűzetet a TV-készüléken lévő **USB** csatlakozók egyikéhez. Amikor a készülék első alkalommal felismeri a billentyűzetet, kiválaszthatja és tesztelheti a kívánt billentyűzetkiosztást. Ha cirill vagy görög billentyűzetet ad meg első opcióként, másodíknak választhat latin elrendezést is.

Billentyűzetkiosztás-beállítás módosítása, ha már ki van választva egy kiosztás...

- 1 - Nyomja meg a **⚙** gombot, válassza ki az **Általános beállítások** lehetőséget, majd a menübe történő belépéshez nyomja meg a **➤** (jobbra) gombot.
- 2 - Válassza ki az **USB billentyűzet beállításai** lehetőséget, majd a billentyűzet beállításának elindításához nyomja meg az **OK** gombot.

Egérbeállítások

Az USB-egér mozgási sebességének beállítása...

- 1 - Nyomja meg a **⚙** gombot, válassza ki az **Általános beállítások** lehetőséget, majd a menübe történő belépéshez nyomja meg a **➤** (jobbra) gombot.
- 2 - Válassza ki az **Egérbeállítások** lehetőséget, majd az egérsebesség beállításának elindításához nyomja meg az **OK** gombot.

Otthon vagy bolt

Ha a TV-készülék üzletben van kiállítva, beállíthatja a készüléket úgy, hogy a bolt promóciós bannerét jelenítse meg. A **Képstílus** értéke automatikusan **Élénk** lesz. A **Kikapcsolás-időzítő** funkció ki van kapcsolva.

A TV-készülék beállítása Bolti helyre...

- 1 - Nyomja meg a **⚙** gombot, válassza ki az **Általános beállítások** lehetőséget, majd a menübe történő belépéshez nyomja meg a **➤** (jobbra) gombot.
- 2 - Válassza a **Hely > Bolt** lehetőséget, majd nyomja meg az **OK** gombot.
- 3 - A menü bezárásához nyomja meg a **◀** (balra) gombot, szükség esetén többször is.

Ha a TV-készüléket otthon használja, akkor Otthoni helyre állítsa be.

Bolti konfiguráció

Ha a TV **Bolt** üzemmódra van állítva, akkor beállítható a hozzáférés egy megadott bemutatóhoz, áruházi használatra.

- 1 - Nyomja meg a **⚙** gombot, válassza ki az **Általános beállítások** lehetőséget, majd a menübe történő belépéshez nyomja meg a **➤** (jobbra) gombot.
- 2 - Válassza a **Bolti konfiguráció** lehetőséget, majd a menübe történő belépéshez nyomja meg a **➤** (jobbra) gombot.
- 3 - Válassza ki a **szalagcím** lehetőséget, majd a bolti

demóban válasszon a **Reklámbanner** vagy a **Promóciós banner** lehetőségek közül.
4 - A menü bezárásához nyomja meg a **◀** (balra) gombot, szükség esetén többször is.

TV-műsorfüzet

További információkért a **Súgó** menüben nyomja meg a **— Kulcsszavak** színes gombot, majd keresse meg az **TV-műsorfüzet, adatok és információk** témakört.

Csatornalogók

Egyes országokban a TV képes csatornalogót megjeleníteni.

Ha nem szeretné látni ezeket a logókat, kikapcsolhatja őket.

A logók kikapcsolásához...

- 1 - Nyomja meg a **⚙** gombot, válassza ki az **Általános beállítások** lehetőséget, majd a menübe történő belépéshez nyomja meg a **▶** (jobbra) gombot.
- 2 - Válassza ki a **Csatornalogók** lehetőséget, majd a menübe történő belépéshez nyomja meg a **▶** (jobbra) gombot.
- 3 - Válassza a **Ki** lehetőséget, majd nyomja meg az **OK** gombot.
- 4 - A menü bezárásához nyomja meg a **◀** (balra) gombot, szükség esetén többször is.

HbbTV

Ha egy TV-csatorna HbbTV oldalakat kínál, az oldalak megtekintéséhez először be kell kapcsolnia a HbbTV-t a TV-beállításoknál.

- 1 - Nyomja meg a **⚙** gombot, válassza ki az **Általános beállítások** lehetőséget, majd a menübe történő belépéshez nyomja meg a **▶** (jobbra) gombot.
- 2 - Válassza ki a **HbbTV** lehetőséget, majd nyomja meg az **OK** gombot.
- 3 - A **Be** és a **Ki** beállítások között választhat.
- 4 - A menü bezárásához nyomja meg a **◀** (balra) gombot, szükség esetén többször is.

Ha egy bizonyos csatornán nem szeretne hozzáférést a HbbTV oldalakhoz, akkor blokkolhatja a HbbTV oldalakat csak az adott csatornára vonatkozóan.

- 1 - Hangoljon arra a csatornára, amelynek a HbbTV oldalait blokkolni szeretné.
- 2 - Nyomja meg az **≡** **OPTIONS** gombot, és válassza a **HBB TV** ezen a csatornán lehetőséget,

majd nyomja meg az **OK** gombot.
3 - Válassza a **Ki** opciót, majd nyomja meg az **OK** gombot.

Gyári beállítások

Visszaállíthatja a TV-készüléket az eredeti TV-beállításokra (a gyári beállításokra).

Visszaállításhoz az eredeti beállításokra...

- 1 - Nyomja meg a **⚙** gombot, válassza ki az **Általános beállítások** lehetőséget, majd a menübe történő belépéshez nyomja meg a **▶** (jobbra) gombot.
- 2 - Válassza a **Gyári beállítások** lehetőséget, majd nyomja meg az **OK** gombot.
- 3 - A menü bezárásához nyomja meg a **◀** (balra) gombot, szükség esetén többször is.

TV hangolása

Újra elvégezheti a TV teljes beállítását. A TV teljesen újra van telepítve.

Teljes TV-telepítés megismétléséhez...

- 1 - Nyomja meg a **⚙** gombot, válassza ki az **Általános beállítások** lehetőséget, majd válassza ki a **TV újrahangolása** lehetőséget.
- 2 - Kövesse a képernyőn megjelenő utasításokat. A telepítés több percet is igénybe vehet.

Csatornalista másolása

További információkért a **Súgó**menüben nyomja meg a **— Kulcsszavak** színes gombot, majd keresse meg a **Csatornalista másolása, másolás** témakört.

CAM-beállítások



Kezelői profil bekapcsolása

Kezelői profil bekapcsolása, mellyel elérhetővé válik a CI+/CAM funkció, ami egyszerű csatornatelepítést és frissítéseket tesz lehetővé...

- 1 - Nyomja meg a **⚙** gombot, válassza ki az **Általános beállítások** lehetőséget, majd a menübe történő belépéshez nyomja meg a **▶** (jobbra) gombot.
- 2 - Válassza ki a **CAM üzemeltetői profil** lehetőséget, majd nyomja meg az **OK** gombot.
- 3 - Válassza az **Engedélyezés** lehetőséget, majd nyomja meg az **OK** gombot.
- 4 - A menü bezárásához nyomja meg a **◀** (balra) gombot, szükség esetén többször is.

CAM modul profilnevének megtekintése

A csatlakoztatott CAM kártya nevének megjelenítéséhez...

- 1 - Nyomja meg a  gombot, válassza ki az **Általános beállítások** lehetőséget, majd a menübe történő belépéshez nyomja meg a  (jobbra) gombot.
- 2 - Válassza ki a **CAM modul** profilneve lehetőséget, majd kattintson az **OK** gombra.
- 3 - A menü bezárásához nyomja meg a  (balra) gombot, szükség esetén többször is.



Univerzális hozzáférés

További információkért a **Súgó** menüben nyomja meg a  **Kulcsszavak** színes gombot, majd keresse meg az **Univerzális hozzáférés** témakört.

Gyermekzár

Szülői minősítés



Minimális kor beállítása korhatárhoz kötött műsorok megtekintéséhez...

- 1 - Nyomja meg a  gombot, válassza ki a **Gyermekzár** lehetőséget, majd a menübe történő belépéshez nyomja meg a  (jobbra) gombot.
- 2 - Válassza ki a **Szülői besorolás** lehetőséget, majd válasszon a listából egy kort.
- 3 - A menü bezárásához nyomja meg a  (balra) gombot, szükség esetén többször is.

Kódbeállítás/Kód módosítása



A Gyermekzár PIN-kódja csatornák vagy műsorok lezárására vagy a zárolásuk feloldására szolgál.

A lezárási kód beállítása vagy az aktuális kód módosítása...

- 1 - Nyomja meg a  gombot, válassza ki a **Gyermekzár** lehetőséget, majd a menübe történő belépéshez nyomja meg a  (jobbra) gombot.
 - 2 - Válassza a **Kódbeállítás** vagy a **Kód módosítása** lehetőséget, majd nyomja meg az **OK** gombot.
 - 3 - Adjon meg egy tetszőleges 4-számjegyű kódot. Ha már beállította a gyermekzár kódját, adja meg az aktuális kódot, majd kétszer az újat.
 - 4 - A menü bezárásához nyomja meg a  (balra) gombot, szükség esetén többször is.
- Az új kód beállítása ezzel megtörtént.

Elfelejtette a gyermekzár PIN-kódját?

Ha elfelejtette a PIN-kódot, felülírhatja az aktuális kódot, és megadhat egy újat.

- 1 - Nyomja meg a  gombot, válassza ki a **Gyermekzár** lehetőséget, majd a menübe történő belépéshez nyomja meg a  (jobbra) gombot.
 - 2 - Válassza a **Kód módosítása** lehetőséget, majd nyomja meg az **OK** gombot.
 - 3 - Adja meg a **8888** felülíró kódot.
 - 4 - Most adja meg a gyermekzár új PIN-kódját, és írja be újra a megerősítéshez.
 - 5 - A menü bezárásához nyomja meg a  (balra) gombot, szükség esetén többször is.
- Az új kód beállítása ezzel megtörtént.

CAM PIN



További információkért a **Súgó** menüben nyomja meg a  **Kulcsszavak** színes gombot, majd keresse meg a **CAM PIN** témakört.

17.6

Óra és nyelv

A menü nyelve

A TV-készüléken megjelenő menük és üzenetek nyelvének módosítása...

- 1 - Nyomja meg a  gombot, válassza ki az **Általános beállítások** > **Nyelv** > **Menü nyelve** lehetőséget, majd nyomja meg az **OK** gombot.
- 2 - Válassza ki a kívánt nyelvet.
- 3 - A menü bezárásához nyomja meg a  (balra) gombot, szükség esetén többször is.

Nyelvi beállítások

Beszédnyelv beállítások

A digitális TV-csatornák képesek a műsorokat az eredeti nyelvtől eltérő nyelvű beszéddel is sugározni. Megadhatja a kívánt elsődleges és másodlagos beszédnyelvet. Ha e nyelvek valamelyikén van elérhető hangsáv, a TV átkapcsol arra.

Ha egyik kívánt nyelv sem érhető el, újat választhat a rendelkezésre álló beszédnyelvek közül.

Az elsődleges és másodlagos beszédnyelv beállítása...

- 1 - Nyomja meg a  gombot, válassza ki az **Általános beállítások** > **Nyelvek** > **Elsődleges hang** vagy a **Másodlagos hang** lehetőséget, majd

- nyomja meg az **OK** gombot.
2 - Válassza ki a kívánt nyelvet.
3 - A menü bezárásához nyomja meg a **◀** (balra) gombot, szükség esetén többször is.

Beszéd nyelvének kiválasztása, ha egyik kívánt nyelv sem érhető el...

- 1 - Nyomja meg az **≡** **OPTIONS** gombot.
- 2 - Válassza a **Beszédnyelv** lehetőséget, majd kattintson az ideiglenesen használni kívánt beszédnyelvre.

Feliratok

Bekapcsolás

A feliratok bekapcsolásához nyomja meg a **SUBTITLE** gombot.

A feliratokat **Be**, **Ki** vagy **Némításkor bekapcs.** állapotra állíthatja be.
Vagy ha meg szeretné jeleníteni a feliratokat, amikor a sugárzott műsor nem az Ön nyelvén – a TV számára beállított nyelven – jelenik meg, akkor válassza az **Automatikus** beállítást. Ez a beállítás megjeleníti a feliratokat akkor is, amikor a hangot elnémítja.

Felirat nyelvének beállításai

A digitális csatornák több nyelven kínálhatnak feliratokat a műsorokhoz. Megadhatja a kívánt elsődleges és másodlagos feliratnyelvet. Ha e nyelveken elérhetők feliratok, a TV-készülék megjeleníti a kiválasztott feliratokat.

Ha egyik kívánt nyelv sem érhető el, újat választhat a rendelkezésre álló feliratnyelvek közül.

Az elsődleges és másodlagos feliratnyelv beállítása...

- 1 - Nyomja meg a **⚙** gombot, válassza ki az **Általános beállítások > Nyelvek > Elsődleges felirat** vagy **Másodlagos felirat** lehetőséget, majd nyomja meg az **OK** gombot.
- 2 - Válassza ki a kívánt nyelvet.
- 3 - A menü bezárásához nyomja meg a **◀** (balra) gombot, szükség esetén többször is.

Felirat nyelvének kiválasztása, ha egyik kívánt nyelv sem érhető el...

- 1 - Nyomja meg az **≡** **OPTIONS** gombot.
- 2 - Kattintson a **Felirat nyelve** lehetőségre, majd kattintson az ideiglenesen használni kívánt nyelvre.

Teletextes feliratok

Ha analóg csatornát néz, minden csatornánál manuálisan kell beállítania, hogy a feliratok elérhetőek legyenek.

- 1 - Kapcsoljon az adott csatornára, és nyomja meg a **TEXT** gombot a teletext megnyitásához.
- 2 - Írja be a feliratok oldalszámát. Ez jellemzően a **888.** oldal.
- 3 - A teletext bezárásához nyomja meg újra a **TEXT** gombot.

Ha ezen analóg csatorna nézése közben a **Felirat** menüben a **Be** beállítást adja meg, megjelennek az elérhető feliratok.

Annak kiderítéséhez, hogy az adott csatorna analóg vagy digitális-e, kapcsoljon a csatornára, és nyissa meg a **Csatornainformáció** lehetőséget az **≡** **OPTIONS** helyen.

Text / Teletext nyelvek

teletext oldalak

A Teletext funkció TV-csatornák nézése közben történő megnyitásához nyomja meg a **TEXT** gombot.
A teletext oldalak bezárásához nyomja meg ismét a **TEXT** gombot.

Teletext oldal kiválasztása

Oldal kiválasztásához . . .

- 1 - Írja be az oldalszámot a számgombokkal.
- 2 - A navigációhoz használja a nyílombokat.
- 3 - A képernyő alsó részén látható szinkódos elemek kiválasztásához nyomja meg a megfelelő színes gombot.

Teletext aloldalak

Egy teletext oldalhoz több aloldal tartozhat. Az aloldalak száma egy sávban látható a főoldalé mellett.
Aloldal kiválasztásához nyomja meg a **◀** vagy **▶** gombot.

T.O.P. teletext oldalak

Egyes műsorsugárzóknál elérhető a T.O.P. teletext megnyitása.
T.O.P. Teletext oldalak teletexten történő megnyitásához nyomja meg az **≡** **OPTIONS** gombot, és válassza a **T.O.P. áttekintés** lehetőséget.

Kedvenc oldalak

A TV-készülék listába menti a legutóbb megnyitott 10 teletext oldalt. Ezeket könnyűszerrel újra megnyithatja a Kedvenc teletext oldalak oszlopban.

- 1 - A teletexten válassza ki a képernyő bal felső sarkában található csillagot a kedvenc oldalak oszlopának megjelenítéséhez.
- 2 - Az oldalszám kiválasztásához nyomja meg a **▼** (le) vagy **▲** (fel) gombot, majd az oldal megnyitásához nyomja meg az **OK** gombot.

A lista a **Kedvenc oldalak** törlése opcióval törölhető.

Keresés a teletextben

Kijelölhet egy szót, és rákereshet a teletexten a szó összes előfordulására.

- 1 - Válasszon egy teletextoldalt, és nyomja meg az **OK** gombot.
- 2 - Válasszon ki egy szót vagy egy számot a nyílombok segítségével.
- 3 - Nyomja meg ismét az **OK** gombot, és ekkor a rendszer azonnal az adott szó vagy szám következő előfordulására ugrik.
- 4 - Az **OK** gomb újabb megnyomásával így haladhat előre az előfordulások sorában.
- 5 - A keresés leállításához tartsa lenyomva a **▲** (fel) gombot mindaddig, amíg a kijelölés meg nem szűnik.

Teletext szolgáltatás csatlakoztatott eszközről

A TV-csatornák vételére képes eszközök némelyike teletext funkciót is kínál.

Teletext megnyitásához csatlakoztatott eszközről . . .

- 1 - Nyomja meg a **▶** gombot válassza ki az eszközt, majd nyomja meg az **OK** gombot.
- 2 - Miközben valamelyik csatornát nézi az eszközön, nyomja meg az **≡** **OPTIONS** gombot, válassza a **Készülékbillentyűk megjelenítése** lehetőséget, és nyomja meg a **≡** gombot, majd az **OK** gombot.
- 3 - A készülékbillentyűk elrejtéséhez nyomja meg a **←** **BACK** gombot.
- 4 - A teletext szolgáltatás bezárásához nyomja meg újra a **←** **BACK** gombot.

Digital Text (csak az Egyesült Királyságban)

Egyes digitális műsorszolgáltatók külön Digital Text funkciót vagy interaktív TV-szolgáltatást kínálnak digitális TV-csatornáikon. Ezek a szolgáltatások a normál teletexthez hasonlóan kezelhetők, vagyis a számgombokkal, a színes gombokkal és a nyílombokkal választhatók ki a kívánt opciók.

A Digital Text bezárásához nyomja meg a **←** **BACK** gombot.

Teletext beállítások

A teletext szolgáltatásban az **≡** **OPTIONS** megnyomásával az alábbiakat választhatja ki...

- **Oldal kimerevítése**
Az oldalak automatikus pörgetésének leállítása.
- **Osztott képernyő/Teljes képernyő**
A TV-csatorna és a teletext párhuzamos megjelenítése.
- **T.O.P. áttekintése**
T.O.P. teletext megnyitása.
- **Nagyítás**
A teletext oldal kinagyítása a kényelmesebb olvashatóság érdekében.
- **Kimutatás**

Egy adott oldal rejtett információinak megjelenítése.

- **Aloldal-forgatás**
Aloldalak végiglapozása, amennyiben vannak ilyenek.
- **Nyelv**
A teletext által használt karaktercsoport átváltása a megfelelő megjelenítés érdekében.
- **Teletext 2.5**
Teletext 2.5 aktiválása a szebb színek és fejlettebb grafika érdekében.

Teletext beállítása

Teletext nyelve

Egyes digitális TV-szolgáltatók több nyelven kínálják teletextes szolgáltatásaikat.

A teletext elsődleges és másodlagos nyelvének beállításához . . .

- 1 - Nyomja meg a **⚙** gombot, válassza ki az **Általános beállítások > Nyelv > Elsődleges teletext** vagy **Másodlagos teletext** lehetőséget, majd kattintson az **OK** gombra.
- 2 - Válassza ki a kívánt teletextnyelveket.
- 3 - A menü bezárásához nyomja meg a **◀** (balra) gombot, szükség esetén többször is.

Teletext 2.5

Az esetlegesen rendelkezésre álló Teletext 2.5 több színt és jobb grafikát kínál. A Teletext 2.5 szabványos gyári beállításként van aktiválva.
A Teletext 2.5 kikapcsolása...

- 1 - Nyomja meg a **TEXT** gombot.
- 2 - A képernyőn megnyitva lévő teletext szolgáltatás mellett nyomja meg az **≡** **OPTIONS** gombot.
- 3 - Válassza a **Teletext 2.5 > Ki** lehetőséget.
- 4 - A menü bezárásához nyomja meg a **◀** (balra) gombot, szükség esetén többször is.

Óra

Dátum és idő

Automatikus

Egyes országokban a digitális adók nem sugároznak UTC-információt (egyezményes koordinált világidő). Ezért a téliről nyári időszámításra való átállást a rendszer figyelmen kívül hagyhatja, és a TV-készülék téves időt jelezhet.

Ha a TV-műsorkalauzban ütemezett műsorokat rögzít, nem javasoljuk a dátum és az idő kézi módosítását. Egyes országokban, egyes hálózati szolgáltatóknál az **Óra** beállítás a helytelen óra-beállítás elkerülése érdekében rejtve van.

A TV-készülék órájának automatikus beállítása...

- 1 - Nyomja meg a **⚙** gombot, válassza ki

az **Általános beállítások > Óra > Automatikus órabeállítás** üzemmód lehetőséget, majd válassza ki az **Országfüggő** lehetőséget.

2 - Válassza ki a **Nyári időszámítás** beállítást, és adja meg a megfelelő értéket.

3 - A menü bezárásához nyomja meg

a **◀** (balra) gombot, szükség esetén többször is.

Kézi

Az TV órájának kézi beállításához...

1 - Nyomja meg a **⚙** gombot, válassza ki az **Általános beállítások > Óra > Automatikus órabeállítás** üzemmód lehetőséget, majd válassza ki a **Kézi** lehetőséget.

2 - A beállításhoz válassza ki

a **Dátum és Idő** lehetőséget.

3 - A menü bezárásához nyomja meg

a **◀** (balra) gombot, szükség esetén többször is.

Időzóna

Az időzóna beállításához...

1 - Nyomja meg a **⚙** gombot, válassza ki az **Általános beállítások > Óra > Időzóna** lehetőséget, majd nyomja meg az **OK** gombot.

2 - Válassza ki az egyik időzónát.

3 - A menü bezárásához nyomja meg

a **◀** (balra) gombot, szükség esetén többször is.

Időeltolódás kézi beállítása

Az időeltolódás beállításához...

1 - Nyomja meg a **⚙** gombot, válassza ki az **Általános beállítások > Óra > Időeltolódás kézi beállítás**a lehetőséget, majd nyomja meg az **OK** gombot.

2 - Az érték módosításához használja a **▲** (fel) vagy **▼** (le) nyilat.

3 - A menü bezárásához nyomja meg

a **◀** (balra) gombot, szükség esetén többször is.

17.7

Univerzális hozzáférés

Bekapcsolás

Ha az **Univerzális hozzáférés** funkció be van kapcsolva, akkor a TV-készülék készen áll a siket, hallássérült, vak vagy látássérült személyek általi használatra.

Bekapcsolás

Ha telepítéskor nem kapcsolta be az **Univerzális**

hozzáférés funkciót, ezt bármikor megteheti az **Univerzális hozzáférés** menüben.

Az **Elérhetőség** funkció bekapcsolása...

1 - Nyomja meg a **⚙** gombot, válassza ki az **Univerzális hozzáférés** lehetőséget, majd a menübe történő belépéshez nyomja meg a **▶** (jobbra) gombot.

2 - Az egy lépéssel történő továbblépéshez válassza az **Univerzális hozzáférés** lehetőséget.

3 - Válassza a **Be** lehetőséget, majd nyomja meg az **OK** gombot.

4 - A menü bezárásához nyomja meg

a **◀** (balra) gombot, szükség esetén többször is.

Ha bekapcsolta az **Univerzális hozzáférés** funkciót, az **Univerzális hozzáférés** opció megjelenik az **Opciók** menüben.

Hallássérült

Egyes digitális TV-csatornák speciális hangsávokat és feliratokat is biztosítanak a hallássérültek vagy siketek számára. Ha a **Hallássérült** funkció be van kapcsolva, a TV-készülék automatikusan kiválasztja a hallássérültek számára biztosított speciális hangsávokat és feliratokat, ha vannak ilyenek. A **Hallássérült** funkció bekapcsolásához először be kell kapcsolnia az **Univerzális hozzáférés** opciót.

A **Hallássérült** módra történő átkapcsoláshoz...

1 - Nyomja meg a **⚙** gombot, válassza ki az **Univerzális hozzáférés** lehetőséget, majd a menübe történő belépéshez nyomja meg a **▶** (jobbra) gombot.

2 - Válassza a **Hallássérült** lehetőséget, majd a menübe történő belépéshez nyomja meg

a **▶** (jobbra) gombot.

3 - Válassza a **Be** lehetőséget, majd nyomja meg az **OK** gombot.

4 - A menü bezárásához nyomja meg

a **◀** (balra) gombot, szükség esetén többször is.

A **Hallássérült** funkció TV-nézés közben történő bekapcsolásához...

1 - TV-nézés közben nyomja meg az **≡** **OPTIONS** gombot, válasza az **Univerzális hozzáférés** elemet, majd nyomja meg az **OK** gombot.

2 - Válassza a **Hallássérült** lehetőséget, majd a **Be** lehetőséget.

Ha ellenőrizni szeretné, hogy elérhető-e hangsáv hallássérültek számára, nyomja meg az **≡** **OPTIONS** gombot, válassza a **Beszédnyelv** lehetőséget, és keressen **⦿+** ikonnal jelzett hangsávot.

Ha a **Kisegítő** lehetőségek nem jelenik meg az **Opciók** menüben, akkor az **Univerzális hozzáférés** opció a **Beállítás** menüben kapcsolható be.

További információkért a **Súgó** menüben nyomja meg a **— Kulcsszavak** színes gombot, majd keresse meg az **Univerzális hozzáférés** témakört.

Hang leírása

Bekapcsolás

A digitális TV-csatornák speciális hangkommentárt sugározhatnak, amelyben elmondják, hogy mi történik éppen a képernyőn.

A gyengénlátók számára készült hang és effektusok beállításához először be kell kapcsolni a **Hang leírása** opciót.

A **Hang leírása** opció bekapcsolásához az **Univerzális hozzáférés** funkciónak is bekapcsolt állapotban kell lennie a **Beállítás** menüben.

A **Hang leírása** beállítás esetén a normál hangcsatorna kiegészül a narrátor kommentárjával.

A kommentár bekapcsolásához (ha elérhető)...

A **Hang leírása** funkció bekapcsolásához...

- 1 - Nyomja meg a **⚙** gombot, válassza ki az **Univerzális hozzáférés** lehetőséget, majd a menübe történő belépéshez nyomja meg a **➤** (jobbra) gombot.
- 2 - Válassza ki a **Hang leírása** lehetőséget, majd a menübe történő belépéshez nyomja meg a **➤** (jobbra) gombot.
- 3 - Az egy lépéssel történő továbblépéshez válassza a **Hang leírása** lehetőséget
- 4 - Válassza a **Be** lehetőséget, majd nyomja meg az **OK** gombot.
- 5 - A menü bezárásához nyomja meg a **⬅** (balra) gombot, szükség esetén többször is.

A **Hang leírása** funkció TV-nézés közben történő bekapcsolásához...

- 1 - TV-nézés közben nyomja meg az **≡** **OPTIONS** gombot, válasza az **Univerzális hozzáférés** elemet, majd nyomja meg az **OK** gombot.
- 2 - Válassza a **Hang leírása** lehetőséget, majd a **Be** opciót.

Ellenőrizze, hogy rendelkezésre áll-e hangkommentár.

Az **Opciók** menüben válassza ki a **Beszédnyelv** lehetőséget, és keressen **🗨** jelzésű beszédnyelvet.

Hangszórók/fejhallgató

A **Hangsugárzók/fejhallgató** funkcióval kiválaszthatja, hol szeretné hallani a hangkommentárt.

Csak a TV-hangsugárzókon, csak a fejhallgatón vagy mindkét helyen.

A **Hangsugárzók / Fejhallgató beállításához**...

- 1 - Nyomja meg a **⚙** gombot, válassza ki az **Univerzális hozzáférés** lehetőséget, majd a menübe történő belépéshez nyomja meg a **➤** (jobbra) gombot.
- 2 - Válassza a **Hang leírása > Hangsugárzók / fejhallgató** lehetőséget, majd nyomja meg az **OK** gombot.
- 3 - Válasszon a **Hangsugárzók, Fejhallgató** vagy **Hangsugárzók + fejhallgató** lehetőségek közül, majd nyomja meg az **OK** gombot.
- 4 - A menü bezárásához nyomja meg a **⬅** (balra) gombot, szükség esetén többször is.

Kevert hangerő

Lehetőség van a normál hang hangerejének a hangkommentárral való keverésére.

A hangerő keverése...

- 1 - Nyomja meg a **⚙** gombot, válassza ki az **Univerzális hozzáférés** lehetőséget, majd a menübe történő belépéshez nyomja meg a **➤** (jobbra) gombot.
- 2 - Válassza ki a **Hang leírása > Kevert hangerő** lehetőséget, majd nyomja meg az **OK** gombot.
- 3 - Az érték módosításához használja a **▲** (fel) vagy **▼** (le) nyilat.
- 4 - A menü bezárásához nyomja meg a **⬅** (balra) gombot, szükség esetén többször is.

Hanghatás

Bizonyos hangkommentárokhoz extra hanghatások társulhatnak, mint például sztereó vagy elhalkuló hang.

A **Hanghatások** bekapcsolása (ha elérhető)...

- 1 - Nyomja meg a **⚙** gombot, válassza ki az **Univerzális hozzáférés** lehetőséget, majd a menübe történő belépéshez nyomja meg a **➤** (jobbra) gombot.
- 2 - Válassza ki a **Hang leírása > Hanghatások** lehetőséget, majd nyomja meg az **OK** gombot.
- 3 - A menü bezárásához nyomja meg a **⬅** (balra) gombot, szükség esetén többször is.

Beszéd

A hangkommentár a kiejtett szavakhoz tartozó feliratot is tartalmazhat.

A felirat bekapcsolásához (ha elérhető) . . .

- 1 - Nyomja meg a **⚙** gombot, válassza ki

- az Univerzális hozzáférés lehetőséget, majd a menübe történő belépéshez nyomja meg a ► (jobbra) gombot.
- 2 - Válassza a Hang leírása > Beszéd lehetőséget, majd nyomja meg az OK gombot.
- 3 - Válassza a Leíró vagy a Feliratok elemet, majd nyomja meg az OK gombot.
- 4 - A menü bezárásához nyomja meg a ◀ (balra) gombot, szükség esetén többször is.

Hálózatok

Ha további információkra kíváncsi a TV-készülék hálózatra történő csatlakoztatásával kapcsolatban, a **Súgó** menüben nyomja meg a **— Kulcsszavak** színes gombot, majd keresse meg a **Hálózat** témakört.

Csatorna beállítása

19.1

Antenna/kábel beállítása

Csatornák frissítése

Automatikus csatornafrissítés

A digitális csatornák esetében beállíthatja a TV-készülékét úgy, hogy automatikusan új csatornákkal frissítse a csatornalistát.



A csatornák frissítését Ön is elvégezheti.

Automatikus csatornafrissítés

Naponta egyszer, reggel 6-kor a TV-készülék frissíti a csatornákat, és tárolja az újakat. Az új csatornákat a Készülék a Mind és az Új csatornák listákba tárolja. Az üres csatornák eltávolításra kerülnek.



A TV-készülék bekapcsolásakor üzenetben tájékoztatja Önt, amennyiben új csatornákat talált, illetve, ha csatornákat frissítettek vagy távolítottak el. A TV-készüléknek készenléti üzemmódban kell lennie a csatornák automatikus frissítéséhez.

A bekapcsoláskor megjelenő üzenet kikapcsolásához... .

- 1 - Nyomja meg a  gombot, válassza ki az **Antenna/kábel beállítása** lehetőséget, majd nyomja meg az OK gombot.
- 2 - Szükség esetén írja be a PIN kódját.
- 3 - Válassza az **Automatikus csatornafrissítés** lehetőséget, majd nyomja meg az OK gombot.
- 4 - Válassza a **Ki** lehetőséget, majd nyomja meg az OK gombot.
- 5 - A menü bezárásához nyomja meg a  **BACK** gombot.

Ha a TV új csatornákat talál, illetve ha frissít vagy eltávolít csatornákat, a TV indulásakor ezt üzenet jelzi. Ezt az üzenetet kikapcsolhatja, hogy ne jelenjen meg minden egyes csatornafrissítés után.

Az üzenet kikapcsolásához...

- 1 - Nyomja meg a  gombot, válassza ki az **Antenna/kábel beállítása** lehetőséget, majd nyomja meg az OK gombot.
- 2 - Szükség esetén írja be a PIN kódját.
- 3 - Válassza a **Csatorna frissítési üzenet** lehetőséget, majd nyomja meg az OK gombot.
- 4 - Válassza a **Ki** lehetőséget, majd nyomja meg az OK gombot.
- 5 - A menü bezárásához nyomja meg a  **BACK** gombot.



Egyes országokban az Automatikus csatornafrissítés

tévénézés közben vagy a TV készenléti üzemmódjában bármikor megtörténhet.

Kézi csatornafrissítés

A csatornafrissítést Ön is bármikor megkezdheti.

Csatornafrissítés kézi indításához...

- 1 - Nyomja meg a  gombot, válassza ki az **Antenna/kábel beállítása** lehetőséget, majd nyomja meg az OK gombot.
- 2 - Szükség esetén írja be a PIN kódját.
- 3 - Válassza a **Csatornák keresése** lehetőséget, majd nyomja meg az OK gombot.
- 4 - Válassza az **Indítás** lehetőséget, majd nyomja meg az OK gombot.
- 5 - Válassza a **Csatornák frissítése** lehetőséget, majd nyomja meg az OK gombot.
- 6 - A menü bezárásához nyomja meg a  **BACK** gombot.

Csatornák újratelepítése

Az összes csatorna újratelepítése

A csatornákat a TV más beállításainak módosítása nélkül is újra beállíthatja.

A csatornák újrahangolása előtt be kell írni az esetleges PIN kódot.

Csatornák újratelepítéséhez...

- 1 - Nyomja meg a  gombot, válassza ki az **Antenna/kábel beállítása** lehetőséget, majd nyomja meg az OK gombot.
- 2 - Szükség esetén írja be a PIN kódját.
- 3 - Válassza a **Csatornák keresése** lehetőséget, majd nyomja meg az OK gombot.
- 4 - Válassza az **Indítás** lehetőséget, majd nyomja meg az OK gombot.
- 5 - Válassza a **Csatornák újratelepítése** lehetőséget, majd nyomja meg az OK gombot.
- 6 - Válassza ki azt az országot, ahol jelenleg tartózkodik, majd nyomja meg az OK gombot.
- 7 - Válasszon az **Antenna (DVB-T)** vagy **Kábel (DVB-C)** lehetőségek közül.
- 8 - A csatornák frissítéséhez válassza az **Indítás** lehetőséget, majd nyomja meg az OK gombot. A művelet eltarthat néhány percig.
- 9 - A menü bezárásához nyomja meg a  **BACK** gombot.

TV hangolása

Újra elvégezheti a TV teljes beállítását. A TV teljesen újra van telepítve.

Teljes TV-telepítés megismétléséhez...

- 1 - Nyomja meg a  gombot, válassza az **Általános beállítások > TV újrahangolása** lehetőséget, majd nyomja meg az **OK** gombot.
- 2 - Szükség esetén írja be a PIN kódját.
- 3 - Válassza az **Igen** lehetőséget, majd a megerősítéshez nyomja meg az **OK** gombot.
- 4 - A TV ekkor teljesen újrahangolásra kerül. Minden beállítás megváltozik, a beállított csatornák pedig kicserélődnek. A telepítés több percet is igénybe vehet.
- 5 - A menü bezárásához nyomja meg a **← BACK** gombot.

DVB-T vagy DVB-C

DVB-T vagy DVB-C vétel

A csatornák beállításakor, közvetlenül a csatornák keresése előtt az Antenna (DVB-T) vagy Kábel (DVB-C) elemet választotta. Az Antenna DVB-T/T2 földi analóg csatornákat és digitális DVB-T csatornákat keres. A Kábel DVB-C kábeles DVB-C szolgáltató által kínált analóg és digitális csatornákat keres.

DVB-C csatorna beállítása

Az egyszerű használat érdekében minden DVB-C beállítás automatikusra van állítva. Ha az Ön DVB-C szolgáltatója speciális DVB-C értékeket adott meg, például a hálózati azonosítót vagy a hálózati frekvenciát, akkor adja meg ezeket az értékeket, amikor a beállítás során a TV-készülék kéri.

Ütköző csatornaszámok

Egyes országokban különböző TV-csatornák (szolgáltatók) azonos csatornaszámot használhatnak. A beállítás során a TV megjeleníti az ütköző csatornaszámokat tartalmazó listát. Ki kell választania, hogy mely TV-csatornát szeretné beállítani az adott csatornaszámhoz a rendelkezésre álló csatornák közül.

DVB-beállítások

DVB beállítások elérése

- 1 - Nyomja meg a  gombot, válassza ki az **Antenna/kábel beállítása** lehetőséget, majd nyomja meg az **OK** gombot.
- 2 - Szükség esetén írja be a PIN kódját.
- 3 - Válassza a **Csatornák keresése** lehetőséget, majd nyomja meg az **OK** gombot.

4 - Válassza az **Indítás** lehetőséget, majd nyomja meg az **OK** gombot.

5 - Válassza a **Csatornák újratelepítése**, majd a **Következő** lehetőséget, végül pedig nyomja meg az **OK** gombot.

6 - Válassza ki azt az országot, ahol jelenleg tartózkodik, majd nyomja meg az **OK** gombot.

7 - Válassza a **Kábel (DVB-C)** lehetőséget.

8 - Válassza ki a **Csatornakeresés indul** vagy a **DVB-C beállítások beállításai** lehetőséget.

9 - A menü bezárásához nyomja meg a **← BACK** gombot.

Hálózati frekvencia üzemmód

Ha használni szeretné a **Gyors keresés** módszert, a **Frekvenciakeresés** menüben a csatornák kereséséhez válassza az **Automatikus** beállítást. A TV-készülék az előre meghatározott hálózati frekvenciák (vagy HC: kezdő csatorna) közül egyet fog használni, amelyet az adott ország legtöbb kábelszolgáltatója használ.

Ha a csatornák kereséséhez megadtak Önnek egy speciális „hálózati frekvencia” értéket, válassza a **Kézi** lehetőséget.

Hálózati frekvencia

Ha a **Hálózati frekvencia üzemmód** beállítása **Kézi**, itt adhatja meg a kábelszolgáltatótól kapott hálózati frekvencia értéket. Az érték megadásához használja a számgombokat.

Frekvenciakeresés

Válassza ki a csatornakeresési módszert. Választhatja a gyorsabb **Gyors keresés** módszert és az adott ország legtöbb kábelszolgáltatója által alkalmazott, előre meghatározott beállítások használatát.

Ha így nem sikerül csatornákat telepíteni, vagy vannak hiányzó csatornák, akkor választhatja a kibővített **Teljes keresés** módszert. Ezen módszer esetében több idő szükséges a csatornák kereséséhez és telepítéséhez.

Frekvencialéptetés mérete

A TV-készülék **8 MHz**-es lépésekben keresi a csatornákat.

Ha így nem sikerül csatornákat telepíteni, vagy vannak hiányzó csatornák, akkor kereshet kisebb, **1 MHz**-es lépésekben. Az 1 MHz-es lépések használata esetén több ideig tart a csatornák keresése és telepítése.

Digitális csatornák

Ha tudja, hogy a kábelszolgáltatója nem kínál digitális csatornákat, akkor átugorhatja a digitális csatornák keresését.

Analóg csatornák

Ha tudja, hogy a kábelszolgáltatója nem kínál analóg csatornákat, akkor átugorhatja az analóg csatornák keresését.

Szabad/kódolt

Ha rendelkezik előfizetéssel és CAM – Feltételes hozzáférés modullal fizető TV-szolgáltatásokhoz, válassza a **Ingyenes + kódolt** beállítást. Ha nincs előfizetése fizető TV-csatornákra vagy -szolgáltatásokra, a **Csak ingyenes csatornák** beállítást választhatja.

További információkért a **Súgó** menüben nyomja meg a **Kulcsszavak** színes gombot, majd keresse meg a **CAM, feltételes hozzáférési modul** témakört.

Vételi minőség

Ellenőrizheti a digitális csatornák vételi jelének minőségét és erősségét. Saját antenna használata esetén a jobb vétel érdekében áthelyezheti az antennát.

Digitális csatorna vételi minőségének ellenőrzése...

- 1 - Hangoljon a csatornára.
- 2 - Nyomja meg a **⚙️** gombot, válassza ki az **Antenna/kábel beállítása** lehetőséget, majd nyomja meg az **OK** gombot. Szükség esetén írja be a PIN kódját.
- 3 - Válassza a **Digitális: Vételi teszt** lehetőséget, majd nyomja meg az **OK** gombot.

Megjelenik a csatornához tartozó digitális frekvencia. Gyenge vétel esetén áthelyezheti az antennát. A frekvencia jelminőségének ismételt ellenőrzéséhez válassza a **Keresés** lehetőséget, majd nyomja meg az **OK** gombot.

Adott digitális frekvencia saját kezű megadásához használja a távvezérlő számgombjait. A frekvenciát ki is választhatja: a **◀** és **▶** gombbal vigye a nyilat egy számra, a **▲** és **▼** gombbal pedig módosítsa azt. A frekvencia ellenőrzéséhez válassza a **Keresés** lehetőséget, majd nyomja meg az **OK** gombot.

Amennyiben a csatorna vétele a DVB-C beállításon keresztül történik, elérhetővé válik a **Jelsebesség** üzemmód.. A Jelsebesség üzemmód esetén válassza az **Automatikus** lehetőséget, hacsak a

kábelszolgáltató nem határozta meg a jelsebesség értékét. A jelsebesség értékének megadásához használja a számbillentyűket.

Kézi telepítés

Az analóg TV-csatornákat egyesével kézzel is behangolhatja.

Analóg csatornák manuális telepítése...

1 - Nyomja meg a **⚙️** gombot, válassza ki az **Antenna/kábel beállítása** lehetőséget, majd nyomja meg az **OK** gombot. Szükség esetén írja be a PIN kódját.

2 - Válassza az **Analóg: Kézi telepítés** lehetőséget, majd nyomja meg az **OK** gombot.

• Rendszer

A TV-rendszer beállításához válassza a **Rendszer** elemet.

Válassza ki országát vagy a világ azon részét, ahol jelenleg tartózkodik, majd nyomja meg az **OK** gombot.

• Csatorna keresése

Egy csatorna megkereséséhez válassza a **Csatorna keresése** lehetőséget, majd nyomja meg az **OK** gombot. Egy csatorna megkereséséhez manuálisan is megadhat egy frekvenciát, de a TV automatikusan is megkeresheti azt. A **Keresés** lehetőség kiválasztásához nyomja meg a **▶** (jobbra) gombot, majd egy csatorna automatikus megkereséséhez nyomja meg az **OK** gombot. A megtalált csatorna a képernyőn jelenik meg. Rossz vétel esetén ismételten nyomja meg a **Keresés** gombot. Ha tárolni kívánja a csatornát, válassza a **Kész** lehetőséget, majd nyomja meg az **OK** gombot.

• Finomhangolás

Csatorna finomhangolásához válassza a **Finomhangolás** lehetőséget, majd nyomja meg az **OK** gombot. A csatorna finomhangolását a **▲** és **▼** gombok segítségével végezheti el. Ha tárolni kívánja a megtalált csatornát, válassza a **Kész** lehetőséget, majd nyomja meg az **OK** gombot.

• Tárolás

A csatornát az aktuális csatornaszám alatt tárolhatja, illetve új csatornaszámot is megadhat. Válassza az **Aktuális csatorna mentése** vagy a **Mentés új csatornaként** lehetőséget, majd nyomja meg az **OK** gombot. Az új csatorna száma rövid időre megjelenik a képernyőn.

A műveletet az összes elérhető analóg TV-csatornához elvégezheti.

Csatornalista másolása

Bevezetés

A Csatornalista másolása kereskedőknek és haladó felhasználóknak ajánlott funkció.

A Csatornalista másolása funkcióval átmásolhatja az egyik TV-készüléken beállított csatornákat egy másik, azonos termékcsaládból származó Philips TV-készülékre. Így az előre meghatározott csatornalista feltöltésének köszönhetően nincs szükség az időigényes csatornakeresésre. Legalább 1 GB méretű USB flash meghajtót használjon.

Feltételek

- Mindkét TV-készüléknek azonos évjáratúnak kell lennie.
- Mindkét TV-készüléknek azonos típusú hardverrel kell rendelkeznie. Ellenőrizze a hardver típusát a TV hátoldalán lévő típusazonosító táblán. A tipikus jelölés Q . . . LA
- Mindkét TV-készüléknek kompatibilis szoftververzióval kell rendelkeznie.

Aktuális szoftververzió

A TV-készülék aktuális szoftververziójának megtekintéséhez...

- 1 - Nyomja meg a  gombot, válassza ki a **Szoftver frissítése** lehetőséget, majd a menübe történő belépéshez nyomja meg a **➤** (jobbra) gombot.
- 2 - Válassza az **Információ az aktuális szoftverről** lehetőséget, majd nyomja meg az **OK** gombot.
- 3 - Ekkor megjelennek a kiadásra vonatkozó megjegyzések, a verziószám és a létrehozás dátuma. Ezen felül az Netflix ESN száma is megjelenik, ha van.
- 4 - A menü bezárásához nyomja meg a **◀** (balra) gombot, szükség esetén többször is.

Csatornalista másolása

Csatornalista másolása...

- 1 - Kapcsolja be a TV-készüléket. A TV-készüléken lennie kell telepített csatornáknak.
- 2 - Csatlakoztasson egy USB flash meghajtót.
- 3 - Nyomja meg a  gombot, válassza ki az **Általános beállítások > Csatornalista másolása** lehetőséget, majd nyomja meg az **OK** gombot.
- 4 - Válassza a **Másolás USB-re** lehetőséget, majd nyomja meg az **OK** gombot. A csatornalista TV-készülékről történő másolásához a készülék kérheti a gyermekzár PIN-kódját.
- 5 - A másolás befejezésekor húzza ki az USB flash meghajtót.
- 6 - A menü bezárásához nyomja meg

a **◀** (balra) gombot, szükség esetén többször is.

Most már feltöltheti a másolt csatornalistát egy másik Philips TV-készülékre.

A csatornalista verziószáma

Ellenőrizze a csatornalista aktuális verzióját...

- 1 - Nyomja meg a  gombot, válassza ki az **Általános beállítások > Csatornalista másolása** lehetőséget, majd nyomja meg az **OK** gombot.
- 2 - Válassza ki az **Aktuális verzió** lehetőséget, majd nyomja meg az **OK** gombot.
- 3 - A menü bezárásához nyomja meg a **◀** (balra) gombot, szükség esetén többször is.

Csatornalista feltöltése

Még be nem hangolt TV-készülékekre

A csatornalista feltöltésének módja attól függ, hogy TV-készüléke be van-e már hangolva.

Még be nem hangolt TV

- 1 - A telepítéshez csatlakoztassa a tápkábelt, majd válassza ki a nyelvet és az országot. A csatornák keresését kihagyhatja. Fejezze be a hangolást.
- 2 - Helyezze be azt az USB flash meghajtót, amelyen a másik TV csatornalistája található.
- 3 - A csatornalista feltöltésének megkezdéséhez nyomja meg a  gombot, válassza ki az **Általános beállítások** lehetőséget, majd nyomja meg az **OK** gombot.
- 4 - Válassza ki a **Csatornalista másolása > Másolás TV-re** lehetőséget, majd nyomja meg az **OK** gombot. Szükség esetén írja be a PIN kódját.
- 5 - A TV-készülék tájékoztatja, ha a csatornalistát sikeresen átmásolta a TV-re. Húzza ki az USB flash meghajtót.

Már behangolt TV-készülékekre

A csatornalista feltöltésének módja attól függ, hogy TV-készüléke be van-e már hangolva.

Már behangolt TV

- 1 - Ellenőrizze a TV országbeállítását. (Ezen beállítás ellenőrzéséhez tekintse meg a Minden csatorna újratelepítése című fejezetet. Az országbeállítások lépésig végezze el az eljárás lépéseit. A telepítés megszakításához nyomja meg a **◀ BACK** gombot.) Ha az országbeállítás helyes, folytassa a 2. lépéssel. Ha az országbeállítás helytelen, indítsa el az újratelepítést. Tekintse meg a Minden csatorna újratelepítése fejezetet, majd indítsa el a telepítést. Válassza ki a megfelelő országot, és

hagyja ki a csatornakeresést. Fejezze be a hangolást.

Ha elkészült, térjen vissza 2. lépéshez.

2 - Helyezze be azt az USB flash meghajtót, amelyen a másik TV csatornalistája található.

3 - A csatornalista feltöltésének megkezdéséhez nyomja meg a  gombot, válassza ki az **Általános beállítások** lehetőséget, majd nyomja meg az **OK** gombot.

4 - Válassza ki a **Csatornalista másolása > Másolás TV-re** lehetőséget, majd nyomja meg az **OK** gombot. Szükség esetén írja be a PIN kódját.

5 - A TV-készülék tájékoztatja, ha a csatornalistát sikeresen átmásolta a TV-re. Húzza ki az USB flash meghajtót.

Szoftver

Szoftver frissítése

Frissítés az interneten keresztül

Ha a TV-készülék csatlakoztatva van az internetre, a TP Vision üzenetben értesítheti, hogy frissítenie kell a TV-készülék szoftverét. Ehhez nagy sebességű (szélessávú) internetkapcsolatra van szükség.

Amennyiben ilyen üzenetet kap, javasoljuk, hogy hajtsa végre a frissítést. Válassza a Frissítés lehetőséget. Kövesse a képernyőn megjelenő utasításokat.

Saját maga is kereshet új frissítéseket. Frissítés kereséséhez . . .

1 - Nyomja meg a  gombot, válassza ki a **Szoftver frissítése** > **Frissítések keresése** lehetőséget, majd nyomja meg az **OK** gombot.

2 - Válassza ki az **Internet** lehetőséget, majd nyomja meg az **OK** gombot. Kövesse a képernyőn megjelenő utasításokat.

Ha befejeződött a frissítés, a TV-készülék ki-, majd automatikusan visszakapcsol. Várja meg, amíg a készülék automatikusan bekapcsol.

Frissítés USB-ről

Előfordulhat, hogy frissítenie kell a TV-készülék szoftverét. Nagy sebességű internetkapcsolattal rendelkező számítógépre van szüksége, valamint egy USB memóriaeszközre, amellyel feltöltheti a szoftvert a TV-készülékre. Használjon legalább 512MB szabad tárhellyel rendelkező USB-s memóriaeszközt. Győződjön meg róla, hogy az írásvédelem funkció ki van kapcsolva.

1 - **A frissítés megkezdése a TV-készüléken**
Nyomja meg a  gombot, válassza ki a **Szoftver frissítése** > **Frissítések keresése** lehetőséget, majd nyomja meg az **OK** gombot.

Válassza az **USB** lehetőséget, majd nyomja meg az **OK** gombot.

2 - **A TV-készülék azonosítása**

Helyezze be az USB memóriaeszközt a TV-készülék egyik USB csatlakozójába.

Válassza az **Indítás** lehetőséget, majd nyomja meg az **OK** gombot. A rendszer azonosítófájl ír az USB-s memóriaeszközre.

3 - **A TV-készülék szoftverének letöltése**

Helyezze be az USB memóriaeszközt a számítógépbe. Az USB memóriaeszközön keresse meg az **update.htm** fájlt, majd kattintson rá kétszer.

Kattintson az **Azonosító elküldése** lehetőségre. Ha elérhető új szoftver, töltsse le a .zip fájlt. A letöltést követően csomagolja ki a fájlt, és másolja az **autorun.upg** fájlt az USB memóriaeszközre. Ezt a fájlt ne helyezze mappába.

4 - **A TV-készülék szoftverének frissítése**

Helyezze be újra az USB-s memóriaeszközt a TV-készülékbe. A frissítés automatikusan elindul. A TV-készülék 10 másodpercre ki-, majd automatikusan visszakapcsol. Kérjük, várjon.

Ne... . .

- használja a távvezérlőt
- vegye ki az USB memóriaeszközt a TV-készülékből

Ha frissítés közben áramkimaradás lép fel, ne húzza ki az USB-s memóriaeszközt a TV-készülékből. Ha helyreáll az áramellátás, a TV-készülék folytatja a frissítést.

A frissítés befejezésekor a képernyőn az **Sikeres művelet** üzenet jelenik meg. Távolítsa el az USB-eszközt, majd nyomja meg a távvezérlőn található  gombot.

Ne... . .

- nyomja meg kétszer a  gombot
 - nyomja meg a TV-készülék bekapcsológombját
- A TV-készülék (10 másodpercre) ki-, majd automatikusan visszakapcsol. Kérjük, várjon.

A TV-szoftver legfrissebb verziója sikeresen telepítésre került. Használhatja a TV-készüléket. Annak érdekében, hogy elkerülje a TV-készülék szoftverének véletlenszerű frissítését, törölje az autorun.upg fájlt az USB-memóriaeszköztől.

Szoftververzió

Az TV-szoftver aktuális verziójának megtekintése...

1 - Nyomja meg a  gombot, válassza ki a **Szoftver frissítése** > **Információ az aktuális szoftverről** lehetőséget, majd nyomja meg az **OK** gombot.

2 - A verzió a **Kiadás verziója**: elem után látható.

Ezen felül az Netflix ESN száma is megjelenik, ha van.

3 - A menü bezárásához nyomja meg a  (balra) gombot, szükség esetén többször is.

Helyi frissítések

Kereskedőknek és haladó felhasználóknak...

1 - Nyomja meg a  gombot, válassza ki a **Szoftver frissítése** > **Helyi frissítések** lehetőséget, majd nyomja meg az **OK** gombot.

2 - Kövesse a képernyőn megjelenő utasításokat.

3 - A menü bezárásához nyomja meg a ◀ (balra) gombot, szükség esetén többször is.

20.4

OAD frissítések keresése

Földi sugárzású szoftverfrissítés keresése...

1 - Nyomja meg a ⚙️ gombot, válassza ki a **Szoftver frissítése** > **OAD frissítések keresése** lehetőséget, majd nyomja meg az **OK** gombot.

2 - Válassza ki az **Indítás** lehetőséget. Kövesse a képernyőn megjelenő utasításokat.

3 - A menü bezárásához nyomja meg a ◀ (balra) gombot, szükség esetén többször is.

20.5

Nyílt forráskódú szoftver

A TV-készülék nyílt forráskódú szoftvert tartalmaz. A TP Vision Europe B.V. ezennel felajánlja, hogy kérésre biztosítja a termék által használt, szerzői jogvédelem alatt álló nyílt forráskódú szoftvercsomagokhoz tartozó teljes forráskód másolatát, amennyiben a termékhez ezt a megfelelő licencek előírják.

Az ajánlat a készülék vásárlásától számított három éven belül érvényes mindazok számára, akik ezt az információt megkapták.

A forráskód beszerzéséhez írjon angol nyelven a következő címre . . .

open.source@tpvision.com

20.6

Nyílt forráskódú licenc

A nyílt forráskódú licenc

A Philips TV által használt nyílt forráskódú szoftverekre vonatkozó licencszövegek és köszönetnyilvánítások.

Ez a dokumentum a Philips TV által használt nyílt forráskód GNU General Public License (a GPL), vagy GNU Lesser General Public License (az LGPL) vagy bármely más nyílt forráskódú licenc alatt történő terjesztésének módját írja le. A szoftver forráskódjának beszerzésére vonatkozó utasítások az útmutatóban találhatóak.

A PHILIPS A SZOFTVERRE VONATKOZÓAN SEMMILYEN KIFEJEZETT VAGY BELEÉRTETT GARANCIÁT NEM VÁLLAL, IDEÉRTVE A KERESKEDELMI ÉRTÉKESÍTHETŐSÉGRE VAGY AZ ADOTT CÉLRA VALÓ ALKALMASSÁGRA VONATKOZÓ GARANCIÁKAT IS. A Philips nem

támogatja a szoftvert. Az előbbieket nem vonatkoznak az Ön által megvásárolt termékek garanciáira és az azokkal kapcsolatos, törvény által biztosított jogaira. Kizárólag az Ön számára elérhetővé tett forráskódra vonatkozik.

Open source

Freetype (2.4.3)

FreeType is a software font engine that is designed to be small, efficient, highly customizable, and portable while capable of producing high-quality output (glyph images).

This piece of software is made available under the terms and conditions of the FreeType Project license, which can be found below.

Source: <http://freetype.sourceforge.net>

zlib (1.2.3)

The 'zlib' compression library provides in-memory compression and decompression functions, including integrity checks of the uncompressed data.

This piece of software is made available under the terms and conditions of the zlib license, which can be found below.

Source: <http://www.zlib.net/>

Fraunhofer AAC Ecnoder (3.3.3)

AAC Ecnoder.

Source: Android JB source code

unicode (3.2)

This library is used to perform UNICODE string manipulation.

This piece of software is made available under the terms and conditions of the ICU license, which can be found below.

Source: <http://www.icu-project.org/>

libpng (1.2.43)

PNG decoder.

This piece of software is made available under the terms and conditions of the libpng license, which can be found below.

Source: <http://www.libpng.org/pub/png/libpng.html>

libjppg (6b)

This library is used to perform JPEG decoding tasks.

This piece of software is made available under the terms and conditions of the libjppg license, which can be found below.

Source: <http://www.ijg.org/>

libmng (1.0.10)

libmng -THE reference library for reading, displaying, writing and examining Multiple-Image Network Graphics.MNG is the animation extension to the popular PNG image-format.

This piece of software is made available under the terms and conditions of the libmng license, which can be found below.

Source: <http://sourceforge.net/projects/libmng/files/>

u-Boot loader (1.3.4)

Used by boot loader and only linked with boot loader, GPL license.

This piece of software is made available under the terms and conditions of the u-Boot loader license, which can be found below.

Source: <http://sourceforge.net/projects/u-boot/files/u-boot/U-Boot-1.1.4/u-boot-1.1.4.tar.bz2/download>

Libcurl (7.21.7)

HTTP client; libcurl is a free and easy-to-use client-side URL transfer library, supporting FTP, FTPS, HTTP, HTTPS, SCP, SFTP, TFTP, TELNET, DICT, LDAP, LDAPS, FILE, IMAP, SMTP, POP3 and RTSP. libcurl supports SSL certificates, HTTP POST, HTTP PUT, FTP uploading, HTTP form based upload, proxies, cookies, user+password authentication (Basic, Digest, NTLM, Negotiate, Kerberos4), file transfer resume, http proxy tunneling and more!

This piece of software is made available under the terms and conditions of the Libcurl license, which can be found below.

Source: <http://curl.haxx.se/>

c-ares (1.7.4)

c-ares is a C library that performs DNS requests and name resolves asynchronously.

This piece of software is made available under the terms and conditions of the c-ares license, which can be found below.

Source: <http://c-ares.haxx.se/c-ares-1.7.1.tar.gz>

openssl (1.0.0d)

OpenSSL is an open source implementation of the SSL and TLS protocols. The core library (written in the C programming language) implements the basic cryptographic functions and provides various utility functions. Wrappers allowing the use of the OpenSSL library in a variety of computer languages are available.

This piece of software is made available under the terms and conditions of the 1.7.4 license, which can be found below.

Source: <http://www.openssl.org/source/openssl-1.0.0.tar.gz>

Expat (2.01)

xml parser; Expat is an XML parser library written in C. It is a stream-oriented parser in which an application registers handlers for things the parser might find in the XML document (like start tags). An introductory article on using.

This piece of software is made available under the terms and conditions of the Expat license, which can

be found below.

Source: <http://expat.sourceforge.net/>

DirectFB include SAWMAN (1.4.0)

It is a software library for GNU/Linux/UNIX based operating system with a small memory footprint that provides graphics acceleration, input device handling and abstraction layer, and integrated windowing system with support for translucent windows and multiple display layers on top of the Linux framebuffer without requiring any kernel modifications.

This piece of software is made available under the terms and conditions of the DirectFB license, which can be found below.

Source: http://sourceforge.net/projects/jointspace/files/remote_applications_SDK/remote_applications_SDK_v1.3.1/DirectFB141_source_1.3.1.7z/download

SAWMAN

SquashFS is a compressed read-only file system for Linux. SquashFS compresses files, inodes and directories, and supports block sizes up to 1 MB for greater compression. SquashFS is also the name of free/open software, licensed under the GPL, for accessing SquashFS filesystems.

Source: <http://squashfs.sourceforge.net/>

Linux Kernel (3.0)

The Linux kernel is an operating system kernel used by the Linux family of Unix-like operating systems. This piece of software is made available under the terms and conditions of the Linux Kernel license, which can be found below.

Source: <http://www.kernel.org>

SQLite (3.7.2)

SQLite is a in-process library that implements a self-contained, serverless, zero-configuration, transactional SQL database engine.

This piece of software is made available under the terms and conditions of the SQLite license, which can be found below.

Source: <http://www.sqlite.org/download.html>

SquashFS (3.4)

SquashFS is a compressed read-only file system for Linux. SquashFS compresses files, inodes and directories, and supports block sizes up to 1 MB for greater compression. SquashFS is also the name of free/open software, licensed under the GPL, for accessing SquashFS filesystems.

This piece of software is made available under the terms and conditions of the SquashFS license, which can be found below.

Source: <http://squashfs.sourceforge.net/>

glibc (2.6.1)

Any Unix-like operating system needs a C library: the library which defines the "system calls" and other

basic facilities such as open, malloc, printf, exit...The GNU C library is used as the C library in the GNU system and most systems with the Linux kernel. This piece of software is made available under the terms and conditions of the glibc license, which can be found below.

Source: <http://www.gnu.org/software/libc/>

mtdev (1)

The aim of the system is to make it simple to provide a driver for new hardware, by providing a generic interface between the hardware drivers and the upper layers of the system. Hardware drivers need to know nothing about the storage formats used, such as FTL, FFS2, etc., but will only need to provide simple routines for read, write and erase. Presentation of the device's contents to the user in an appropriate form will be handled by the upper layers of the system. This piece of software is made available under the terms and conditions of the mtd-utils license, which can be found below.

Source: <http://www.linux-mtd.infradead.org/index.html>

libusb (1.0.6)

This is the home of libusb, a library that gives user level applications uniform access to USB devices across many different operating systems. libusb is an open source project licensed under the GNU Lesser General Public License version 2.1. Many participants in the libusb community have helped and continue to help with ideas, implementation, support and improvements for libusb.

This piece of software is made available under the terms and conditions of the libusb license, which can be found below.

Source:
<http://libusb.wiki.sourceforge.net>
<http://www.libusb.org/>

libusb-compat (0.1.3)

Library to enable user space application programs to communicate with USB devices.

This piece of software is made available under the terms and conditions of the libusb-compat license, which can be found below.

Source:
<http://libusb.wiki.sourceforge.net/LibusbCompat0.1>

NTFS-3G Read/Write Driver (2010.5.22)

NTFS-3G is an open source cross-platform implementation of the Microsoft Windows NTFS file system with read-write support. NTFS-3G often uses the FUSE file system interface, so it can run unmodified on many different operating systems. It is runnable on Linux, FreeBSD, NetBSD, OpenSolaris, BeOS, QNX, WinCE, Nucleus, VxWorks, Haiku, MorphOS, and Mac OS X. It is licensed under either the GNU General Public License or a proprietary license. It is a partial fork of ntfsprogs and

is under active maintenance and development. This piece of software is made available under the terms and conditions of the NTFS-3G Read/Write Driver license, which can be found below.

Source: <http://www.tuxera.com>

WPA Supplicant (0.5.10 & 0.6.7)

These packages are used to provide WiFi access. The supplier for these tools is Atheros. These pieces of software are made available under the terms and conditions of the GPL v2 license, which can be found below.

This piece of software is made available under the terms and conditions of the WPA Supplicant license, which can be found below.

Source: http://hostap.epitest.fi/wpa_supplicant/

ntfsprogs (2.0.0)

Some useful tool for ntfs file system.

This piece of software is made available under the terms and conditions of the ntfsprogs license, which can be found below.

Source: <http://sourceforge.net/projects/linux-ntfs>

fuse (2.8.4)

Fuse is a simple interface for userspace programs to export a virtual filesystem to the linux kernel.

This piece of software is made available under the terms and conditions of the fuse license, which can be found below.

Source: <http://fuse.sourceforge.net/>

libiconv (1.11.1)

This library provides an iconv() implementation, for use on systems which don't have one, or whose implementation cannot convert from/to Unicode. . This piece of software is made available under the terms and conditions of the libiconv license, which can be found below.

Source: <http://ftp.gnu.org/pub/gnu/libiconv>

electric-fence (2.1.13)

Used for memory corruption detection.

This piece of software is made available under the terms and conditions of the electric-fence license, which can be found below.

Source: http://perens.com/FreeSoftware/ElectricFence/electric-fence_2.1.13-0.1.tar.gz

liveMedia

When Wifi Display or streaming RtspPlayer are enabled.

This piece of software is made available under the terms and conditions of the electric-fence license, which can be found below.

Source: www.live555.com

QT (4.7.0)

Netflix skype besttv pandora picasa? will use QT.

This piece of software is made available under the

terms and conditions of the QT license, which can be found below.

Source: <http://qt.nokia.com/>

e2fsprogs (1.41.14)

e2fsprogs provides the filesystem utilities for use with the ext2 filesystem, it also supports the ext3 and ext4 filesystems.

This piece of software is made available under the terms and conditions of the e2fsprogs license, which can be found below.

Source: <http://e2fsprogs.sourceforge.net/>

alsa (1.0.24.1)

Advanced Linux Sound Architecture (ALSA).

This piece of software is made available under the terms and conditions of the alsa license, which can be found below.

Source: <http://www.alsa-project.org>

lvm2 (2.02.89)

DM_VERITY.

This piece of software is made available under the terms and conditions of the lvm2 license, which can be found below.

Source:

<ftp://sources.redhat.com/pub/lvm2/releases/>

encfs (1.3.2)

A library provides an encrypted filesystem in user-space.

Source: <http://www.arg0.net/encfs>

boost (1.15.0)

A library provides free peer-reviewed portable C++ source libraries is used for encfs.

Source: <http://www.boost.org>

rlog (1.4)

A library that provides a flexible message logging facility for C programs and libraries is used for encfs.

Source: <http://www.arg0.net/rlog>

iptables (1.4.15)

For Cross connection.

Source: <http://www.netfilter.org/projects/iptables/>

bash (3.2.48)

Bash is the shell, or command language interpreter, that will appear in the GNU operating system.

Bash is an sh-compatible shell that incorporates useful features from the Korn shell (ksh) and C shell (csh).

It is intended to conform to the IEEE POSIX P1003.2/ISO 9945.2 Shell and Tools standard.

It offers functional improvements over sh for both programming and interactive use.

In addition, most sh scripts can be run by Bash without modification.

Source: <http://www.gnu.org/software/bash/>

coreutils (6.9)

The GNU Core Utilities are the basic file, shell and text manipulation utilities of the GNU operating system.

These are the core utilities which are expected to exist on every operating system.

Source: <http://www.gnu.org/software/coreutils/>

findutils (4.2.31)

The GNU Find Utilities are the basic directory searching utilities of the GNU operating system.

These programs are typically used in conjunction with other programs to provide modular and powerful directory search and file locating capabilities to other commands.

Source: <http://www.gnu.org/software/findutils/>

gawk (3.1.5)

If you are like many computer users, you would frequently like to make changes in various text files wherever certain patterns appear, or extract data from parts of certain lines while discarding the rest.

To write a program to do this in a language such as C or Pascal is a time-consuming inconvenience that may take many lines of code.

The job is easy with awk, especially the GNU implementation: gawk.

Source: <http://www.gnu.org/software/gawk/>

grep (2.5.1a)

The grep command searches one or more input files for lines containing a match to a specified pattern. By default, grep prints the matching lines.

Source: <http://www.gnu.org/software/grep/>

gzip (1.3.12)

GNU Gzip is a popular data compression program originally written by Jean-loup Gailly for the GNU project. Mark Adler wrote the decompression part.

Source: <http://www.gnu.org/software/gzip/>

inetutils (1.4.2)

Inetutils is a collection of common network programs.

Source: <http://www.gnu.org/software/inetutils/>

iputils (s20101006)

The iputils package is set of small useful utilities for Linux networking. It was originally maintained by Alexey Kuznetsov.

Source: <http://www.skbuff.net/iputils/>

module-init-tools (3.12)

Provides developer documentation for the utilities used by Linux systems to load and manage kernel modules (commonly referred to as "drivers").

Source: https://modules.wiki.kernel.org/index.php/Main_Page

ncurses (5.7)

The Ncurses (new curses) library is a free software

emulation of curses in System V Release 4.0, and more.

It uses Terminfo format, supports pads and color and multiple highlights and forms characters and function-key mapping, and has all the other SYSV-curses enhancements over BSD Curses.

Source: <http://www.gnu.org/software/ncurses/>

net-tools (1.6)

The Net-tools?package is a collection of programs for controlling the network subsystem of the Linux kernel.

Source: <http://www.linuxfromscratch.org/blfs/view/6.3/basicnet/net-tools.html>

procps (ps, top) (3.2.8)

procps is the package that has a bunch of small useful utilities that give information about processes using the /proc filesystem.

The package includes the programs ps, top, vmstat, w, kill, free, slabtop, and skill.

Source: <http://procps.sourceforge.net/index.html>

psmisc (22.13)

This PSmisc package is a set of some small useful utilities that use the proc filesystem. We're not about changing the world, but providing the system administrator with some help in common tasks.

Source: <http://psmisc.sourceforge.net/>

sed (4.1.5)

sed (stream editor) isn't an interactive text editor. Instead, it is used to filter text, i.e., it takes text input, performs some operation (or set of operations) on it, and outputs the modified text.

sed is typically used for extracting part of a file using pattern matching or substituting multiple occurrences of a string within a file.

Source: <http://www.gnu.org/software/sed/>

tar (1.17)

GNU Tar provides the ability to create tar archives, as well as various other kinds of manipulation.

For example, you can use Tar on previously created archives to extract files, to store additional files, or to update or list files which were already stored.

Source: <http://www.gnu.org/software/tar/>

util-linux-ng (2.18)

Various system utilities.

Source: <http://userweb.kernel.org/~kzak/util-linux-ng/>

udhcpc (0.9.8cvs20050303-3)

Udhcpc is a very small?DHCP?client geared towards?embedded systems.

Source: <http://udhcp.sourceforge.com/downloads/0.9.8cvs20050303-3/>

Libxml2 (2.7.8)

The "libxml2" library is used in AstroTV as a support for the execution of NCL application. This library was developed for the GNOME software suite and is available under a "MIT" license.

Source: <http://www.xmlsoft.org>

uriparser (0.7.7)

For MPEG-DASH

Source: <http://uriparser.sourceforge.net/>

xerces-c++ (3.1.1)

For MPEG-DASH

Source: <http://xerces.apache.org/>

webp (0.2.1)

For Netflix

Source: <https://code.google.com/p/webp/>

wget (1.10.2)

GNU Wget is a free software package for retrieving files using HTTP, HTTPS and FTP, the most widely-used Internet protocols.

It is a non-interactive commandline tool, so it may easily be called from scripts,?cron?jobs, terminals without X-Windows support, etc.

Source:

<http://ftp.gnu.org/gnu/wget/wget-1.10.2.tar.gz>

wireless_tools (0.29)

The Wireless Tools (WT)?is a set of tools allowing to manipulate the Wireless Extensions.

They use a textual interface and are rather crude, but aim to support the full Wireless Extension.

Source: http://www.hpl.hp.com/personal/Jean_Tourrilhes/Linux/Tools.html

ezxml (0.8.6)

ezXML is a C library for parsing XML documents. Used inside Philips libraries.

Source: <http://sourceforge.net/projects/ezxml/>

SQLite (3.7.7.1)

SQLite is a in-process library that implements a self-contained, serverless, zero-configuration, transactional SQL database engine.

Source: <http://www.sqlite.org/download.html>

AES (aes-src-29-04-09.zip)

Advanced Encryption Standard (AES) is a specification for the encryption of electronic data. Used inside Philips libraries.

Source: <http://gladman.plushost.co.uk/oldsite/AES/>

microhttpd (libmicrohttpd-0.9.9.tar.gz)

GNU libmicrohttpd is a small C library that is supposed to make it easy to run an HTTP server as part of another application.

The original download site for this software is :

<http://www.gnu.org/software/libmicrohttpd/>This piece of software is made available under the terms

and conditions of the LGPL v2.1 license
Source: <http://ftp.gnu.org/gnu/libmicrohttpd/libmicrohttpd-0.9.9.tar.gz>

yajl (lloyd-yajl-2.0.1-0-gf4b2b1a.tar.gz)
YAJL is a small event-driven (SAX-style) JSON parser written in ANSI C, and a small validating JSON generator. YAJL is released under the ISC license. The original download site for this software is :
<http://lloyd.github.com/yajl/>This piece of software is made available under the terms and conditions of the ISC license
Source: <http://pkgs.fedoraproject.org/repo/pkgs/yajl/lloyd-yajl-2.0.1-0-gf4b2b1a.tar.gz/df6a751e7797b9c2182efd91b5d64017/lloyd-yajl-2.0.1-0-gf4b2b1a.tar.gz>

HMAC-SHA1 (0.1)

keyed-hash message authentication code (HMAC) is a specific construction for calculating a message authentication code (MAC) involving a cryptographic hash function in combination with a secret cryptographic key.

As with any MAC, it may be used to simultaneously verify both the data integrity and the authentication of a message.

Any cryptographic hash function, such as MD5 or SHA-1, may be used in the calculation of an HMAC; the resulting MAC algorithm is termed HMAC-MD5 or HMAC-SHA1 accordingly.

Source:
http://www.deadhat.com/wlancrypto/hmac_sha1.c

gSoap (2.7.15)

The gSOAP toolkit is an open source C and C++ software development toolkit for SOAP/XML Web services and generic (non-SOAP) C/C++ XML data bindings.

Part of the software embedded in this product is gSOAP software. Portions created by gSOAP are Copyright 2000-2011 Robert A. van Engelen, Genivia inc. All Rights Reserved.

Source: <http://sourceforge.net/projects/gsoap2/>

jquery (1.10.2)

jQuery is a fast and concise JavaScript Library that simplifies HTML document traversing, event handling, animating, and Ajax interactions for rapid web development.

Source: <http://jquery.com/>

Libupnp (1.2.1)

The Linux* SDK for UPnP* Devices (libupnp) provides developers with an API and open source code for building control points, devices, and bridges that are compliant with Version 1.0 of the UPnP Device Architecture Specification.

Source: <http://upnp.sourceforge.net/>

mDNSResponder (mDNSResponder-320.10.80)

The mDNSResponder project is a component of Bonjour, Apple's ease-of-use IP networking initiative:<<http://developer.apple.com/bonjour/>>
In our project, Bonjour is used for the automatic discovery of devices and services
Source: <http://developer.apple.com/bonjour/AcknowledgementsandLicenseTextsforanyopensourcesoftwareusedinthisPhilipsTV>.

This is a document describing the distribution of the source code used on the Philips TV, which fall either under the GNU General Public License (the GPL), or the GNU Lesser General Public License (the LGPL), or any other open source license. Instructions to obtain source code for this software can be found in the user manual.

PHILIPS MAKES NO WARRANTIES WHATSOEVER, EITHER EXPRESS OR IMPLIED, INCLUDING ANY WARRANTIES OF MERCHANTABILITY OR FITNESS FOR A PARTICULAR PURPOSE, REGARDING THIS SOFTWARE. Philips offers no support for this software. The preceding does not affect your warranties and statutory rights regarding any Philips product(s) you purchased. It only applies to this source code made available to you.

Freetype (2.4.3)

FreeType is a software font engine that is designed to be small, efficient, highly customizable, and portable while capable of producing high-quality output (glyph images).

This piece of software is made available under the terms and conditions of the FreeType Project license, which can be found below.

Source: <http://freetype.sourceforge.net>

zlib (1.2.3)

The 'zlib' compression library provides in-memory compression and decompression functions, including integrity checks of the uncompressed data.

This piece of software is made available under the terms and conditions of the zlib license, which can be found below.

Source: <http://www.zlib.net/>

Fraunhofer AAC Ecnoder (3.3.3)

AAC Ecnoder.

Source: Android JB source code

unicode (3.2)

This library is used to perform UNICODE string manipulation.

This piece of software is made available under the terms and conditions of the ICU license, which can be found below.

Source: <http://www.icu-project.org/>

libpng (1.2.43)

PNG decoder.

This piece of software is made available under the terms and conditions of the libpng license, which can be found below.

Source: <http://www.libpng.org/pub/png/libpng.html>

libjpeg (6b)

This library is used to perform JPEG decoding tasks.

This piece of software is made available under the terms and conditions of the libjpeg license, which can be found below.

Source: <http://www.ijg.org/>

libmng (1.0.10)

libmng -THE reference library for reading, displaying, writing and examining Multiple-Image Network Graphics.MNG is the animation extension to the popular PNG image-format.

This piece of software is made available under the terms and conditions of the libmng license, which can be found below.

Source:

<http://sourceforge.net/projects/libmng/files/>

u-Boot loader (1.3.4)

Used by boot loader and only linked with boot loader, GPL license.

This piece of software is made available under the terms and conditions of the u-Boot loader license, which can be found below.

Source: <http://sourceforge.net/projects/u-boot/files/u-boot/U-Boot-1.1.4/u-boot-1.1.4.tar.bz2/download>

Libcurl (7.21.7)

HTTP client;libcurl is a free and easy-to-use client-side URL transfer library, supporting FTP, FTPS, HTTP, HTTPS, SCP, SFTP, TFTP, TELNET, DICT, LDAP, LDAPS, FILE, IMAP, SMTP, POP3 and RTSP. libcurl supports SSL certificates, HTTP POST, HTTP PUT, FTP uploading, HTTP form based upload, proxies, cookies, user+password authentication (Basic, Digest, NTLM, Negotiate, Kerberos4), file transfer resume, http proxy tunneling and more!

This piece of software is made available under the terms and conditions of the Libcurl license, which can be found below.

Source: <http://curl.haxx.se/>

c-ares (1.7.4)

c-ares is a C library that performs DNS requests and name resolves asynchronously.

This piece of software is made available under the terms and conditions of the c-ares license, which can be found below.

Source: <http://c-ares.haxx.se/c-ares-1.7.1.tar.gz>

openssl (1.0.0d)

OpenSSL is an open source implementation of the SSL and TLS protocols. The core library (written in the C programming language) implements the basic

cryptographic functions and provides various utility functions. Wrappers allowing the use of the OpenSSL library in a variety of computer languages are available.

This piece of software is made available under the terms and conditions of the 1.7.4 license, which can be found below.

Source:

<http://www.openssl.org/source/openssl-1.0.0.tar.gz>

Expat (2.01)

xml parser; Expat is an XML parser library written in C. It is a stream-oriented parser in which an application registers handlers for things the parser might find in the XML document (like start tags). An introductory article on using.

This piece of software is made available under the terms and conditions of the Expat license, which can be found below.

Source: <http://expat.sourceforge.net/>

DirectFB include SAWMAN (1.4.0)

It is a software library for GNU/Linux/UNIX based operating system with a small memory footprint that provides graphics acceleration, input device handling and abstraction layer, and integrated windowing system with support for translucent windows and multiple display layers on top of the Linux framebuffer without requiring any kernel modifications.

This piece of software is made available under the terms and conditions of the DirectFB license, which can be found below.

Source: http://sourceforge.net/projects/jointspace/files/remote_applications_SDK/remote_applications_SDK_v1.3.1/DirectFB141_source_1.3.1.7z/download

SAWMAN

SquashFS is a compressed read-only file system for Linux. SquashFS compresses files, inodes and directories, and supports block sizes up to 1 MB for greater compression. SquashFS is also the name of free/open software, licensed under the GPL, for accessing SquashFS filesystems.

Source: <http://squashfs.sourceforge.net/>

Linux Kernel (3.0)

The Linux kernel is an operating system kernel used by the Linux family of Unix-like operating systems.

This piece of software is made available under the terms and conditions of the Linux Kernel license, which can be found below.

Source: <http://www.kernel.org>

SQLite (3.7.2)

SQLite is a in-process library that implements a self-contained, serverless, zero-configuration, transactional SQL database engine.

This piece of software is made available under the terms and conditions of the SQLite license, which can

be found below.

Source: <http://www.sqlite.org/download.html>

SquashFS (3.4)

SquashFS is a compressed read-only file system for Linux. SquashFS compresses files, inodes and directories, and supports block sizes up to 1 MB for greater compression. SquashFS is also the name of free/open software, licensed under the GPL, for accessing SquashFS filesystems.

This piece of software is made available under the terms and conditions of the SquashFS license, which can be found below.

Source: <http://squashfs.sourceforge.net/>

glibc (2.6.1)

Any Unix-like operating system needs a C library: the library which defines the "system calls" and other basic facilities such as open, malloc, printf, exit...The GNU C library is used as the C library in the GNU system and most systems with the Linux kernel. This piece of software is made available under the terms and conditions of the glibc license, which can be found below.

Source: <http://www.gnu.org/software/libc/>

mtd-utils (1)

The aim of the system is to make it simple to provide a driver for new hardware, by providing a generic interface between the hardware drivers and the upper layers of the system. Hardware drivers need to know nothing about the storage formats used, such as FTL, FFS2, etc., but will only need to provide simple routines for read, write and erase. Presentation of the device's contents to the user in an appropriate form will be handled by the upper layers of the system. This piece of software is made available under the terms and conditions of the mtd-utils license, which can be found below.

Source: <http://www.linux-mtd.infradead.org/index.html>

libusb (1.0.6)

This is the home of libusb, a library that gives user level applications uniform access to USB devices across many different operating systems. libusb is an open source project licensed under the GNU Lesser General Public License version 2.1. Many participants in the libusb community have helped and continue to help with ideas, implementation, support and improvements for libusb.

This piece of software is made available under the terms and conditions of the libusb license, which can be found below.

Source:

<http://libusb.wiki.sourceforge.net>

<http://www.libusb.org/>

libusb-compat (0.1.3)

Library to enable user space application programs to

communicate with USB devices.

This piece of software is made available under the terms and conditions of the libusb-compat license, which can be found below.

Source:

<http://libusb.wiki.sourceforge.net/LibusbCompat0.1>

NTFS-3G Read/Write Driver (2010.5.22)

NTFS-3G is an open source cross-platform implementation of the Microsoft Windows NTFS file system with read-write support. NTFS-3G often uses the FUSE file system interface, so it can run unmodified on many different operating systems. It is runnable on Linux, FreeBSD, NetBSD, OpenSolaris, BeOS, QNX, WinCE, Nucleus, VxWorks, Haiku, MorphOS, and Mac OS X. It is licensed under either the GNU General Public License or a proprietary license. It is a partial fork of ntfsprogs and is under active maintenance and development.

This piece of software is made available under the terms and conditions of the NTFS-3G Read/Write Driver license, which can be found below.

Source: <http://www.tuxera.com>

WPA Supplicant (0.5.10 & 0.6.7)

These packages are used to provide WiFi access. The supplier for these tools is Atheros. These pieces of software are made available under the terms and conditions of the GPL v2 license, which can be found below.

This piece of software is made available under the terms and conditions of the WPA Supplicant license, which can be found below.

Source: http://hostap.epitest.fi/wpa_supplicant/

ntfsprogs (2.0.0)

Some useful tool for ntfs file system.

This piece of software is made available under the terms and conditions of the ntfsprogs license, which can be found below.

Source: <http://sourceforge.net/projects/linux-ntfs>

fuse (2.8.4)

Fuse is a simple interface for userspace programs to export a virtual filesystem to the linux kernel.

This piece of software is made available under the terms and conditions of the fuse license, which can be found below.

Source: <http://fuse.sourceforge.net/>

libiconv (1.11.1)

This library provides an iconv() implementation, for use on systems which don't have one, or whose implementation cannot convert from/to Unicode. . This piece of software is made available under the terms and conditions of the libiconv license, which can be found below.

Source: <http://ftp.gnu.org/pub/gnu/libiconv>

electric-fence (2.1.13)

Used for memory corruption detection.
This piece of software is made available under the terms and conditions of the electric-fence license, which can be found below.
Source: http://perens.com/FreeSoftware/ElectricFence/electric-fence_2.1.13-0.1.tar.gz

liveMedia
When Wifi Display or streaming RtspPlayer are enabled.
This piece of software is made available under the terms and conditions of the electric-fence license, which can be found below.
Source: www.live555.com

QT (4.7.0)
Netflix skype besttv pandora picasa? will use QT.
This piece of software is made available under the terms and conditions of the QT license, which can be found below.
Source: <http://qt.nokia.com/>

e2fsprogs (1.41.14)
e2fsprogs provides the filesystem utilities for use with the ext2 filesystem, it also supports the ext3 and ext4 filesystems.
This piece of software is made available under the terms and conditions of the e2fsprogs license, which can be found below.
Source: <http://e2fsprogs.sourceforge.net/>

alsa (1.0.24.1)
Advanced Linux Sound Architecture (ALSA).
This piece of software is made available under the terms and conditions of the alsa license, which can be found below.
Source: <http://www.alsa-project.org>

lvm2 (2.02.89)
DM_VERITY.
This piece of software is made available under the terms and conditions of the lvm2 license, which can be found below.
Source: <ftp://sources.redhat.com/pub/lvm2/releases/>

encfs (1.3.2)
A library provides an encrypted filesystem in user-space.
Source: <http://www.arg0.net/encfs>

boost (1.15.0)
A library provides free peer-reviewed portable C++ source libraries is used for encfs.
Source: <http://www.boost.org>

rlog (1.4)
A library that provides a flexible message logging facility for C programs and libraries is used for encfs.
Source: <http://www.arg0.net/rlog>

iptables (1.4.15)
For Cross connection.
Source: <http://www.netfilter.org/projects/iptables/>

bash (3.2.48)
Bash is the shell, or command language interpreter, that will appear in the GNU operating system.
Bash is an sh-compatible shell that incorporates useful features from the Korn shell (ksh) and C shell (csh).
It is intended to conform to the IEEE POSIX P1003.2/ISO 9945.2 Shell and Tools standard.
It offers functional improvements over sh for both programming and interactive use.
In addition, most sh scripts can be run by Bash without modification.
Source: <http://www.gnu.org/software/bash/>

coreutils (6.9)
The GNU Core Utilities are the basic file, shell and text manipulation utilities of the GNU operating system.
These are the core utilities which are expected to exist on every operating system.
Source: <http://www.gnu.org/software/coreutils/>

findutils (4.2.31)
The GNU Find Utilities are the basic directory searching utilities of the GNU operating system.
These programs are typically used in conjunction with other programs to provide modular and powerful directory search and file locating capabilities to other commands.
Source: <http://www.gnu.org/software/findutils/>

gawk (3.1.5)
If you are like many computer users, you would frequently like to make changes in various text files wherever certain patterns appear, or extract data from parts of certain lines while discarding the rest.
To write a program to do this in a language such as C or Pascal is a time-consuming inconvenience that may take many lines of code.
The job is easy with awk, especially the GNU implementation: gawk.
Source: <http://www.gnu.org/software/gawk/>

grep (2.5.1a)
The grep command searches one or more input files for lines containing a match to a specified pattern. By default, grep prints the matching lines.
Source: <http://www.gnu.org/software/grep/>

gzip (1.3.12)
GNU Gzip is a popular data compression program originally written by Jean-loup Gailly for the GNU project. Mark Adler wrote the decompression part.
Source: <http://www.gnu.org/software/gzip/>

inetutils (1.4.2)
Inetutils is a collection of common network

programs.

Source: <http://www.gnu.org/software/inetutils/>

iputils (s20101006)

The iputils package is set of small useful utilities for Linux networking. It was originally maintained by Alexey Kuznetsov.

Source: <http://www.skbuff.net/iputils/>

module-init-tools (3.12)

Provides developer documentation for the utilities used by Linux systems to load and manage kernel modules (commonly referred to as "drivers").

Source: https://modules.wiki.kernel.org/index.php/Main_Page

ncurses (5.7)

The Ncurses (new curses) library is a free software emulation of curses in System V Release 4.0, and more.

It uses Terminfo format, supports pads and color and multiple highlights and forms characters and function-key mapping, and has all the other SYSV-curses enhancements over BSD Curses.

Source: <http://www.gnu.org/software/ncurses/>

net-tools (1.6)

The Net-tools?package is a collection of programs for controlling the network subsystem of the Linux kernel.

Source: <http://www.linuxfromscratch.org/blfs/view/6.3/basicnet/net-tools.html>

procps (ps, top) (3.2.8)

procps is the package that has a bunch of small useful utilities that give information about processes using the /proc filesystem.

The package includes the programs ps, top, vmstat, w, kill, free, slabtop, and skill.

Source: <http://procps.sourceforge.net/index.html>

psmisc (22.13)

This PSmisc package is a set of some small useful utilities that use the proc filesystem. We're not about changing the world, but providing the system administrator with some help in common tasks.

Source: <http://psmisc.sourceforge.net/>

sed (4.1.5)

sed (stream editor) isn't an interactive text editor. Instead, it is used to filter text, i.e., it takes text input, performs some operation (or set of operations) on it, and outputs the modified text.

sed is typically used for extracting part of a file using pattern matching or substituting multiple occurrences of a string within a file.

Source: <http://www.gnu.org/software/sed/>

tar (1.17)

GNU Tar provides the ability to create tar archives, as

well as various other kinds of manipulation.

For example, you can use Tar on previously created archives to extract files, to store additional files, or to update or list files which were already stored.

Source: <http://www.gnu.org/software/tar/>

util-linux-ng (2.18)

Various system utilities.

Source: <http://userweb.kernel.org/~kzak/util-linux-ng/>

udhcpc (0.9.8cvs20050303-3)

Udhcpc is a very small?DHCP?client geared towards?embedded systems.

Source: <http://udhcp.sourceforge.com/downloads/0.9.8cvs20050303-3/>

Libxml2 (2.7.8)

The "libxml2" library is used in AstroTV as a support for the execution of NCL application. This library was developed for the GNOME software suite and is available under a "MIT" license.

Source: <http://www.xmlsoft.org>

uriparser (0.7.7)

For MPEG-DASH

Source: <http://uriparser.sourceforge.net/>

xerces-c++ (3.1.1)

For MPEG-DASH

Source: <http://xerces.apache.org/>

webp (0.2.1)

For Netflix

Source: <https://code.google.com/p/webp/>

wget (1.10.2)

GNU Wget is a free software package for retrieving files using HTTP, HTTPS and FTP, the most widely-used Internet protocols.

It is a non-interactive commandline tool, so it may easily be called from scripts,?cron?jobs, terminals without X-Windows support, etc.

Source:

<http://ftp.gnu.org/gnu/wget/wget-1.10.2.tar.gz>

wireless_tools (0.29)

The Wireless Tools (WT)?is a set of tools allowing to manipulate the Wireless Extensions.

They use a textual interface and are rather crude, but aim to support the full Wireless Extension.

Source: http://www.hpl.hp.com/personal/Jean_Tourrilhes/Linux/Tools.html

ezxml (0.8.6)

ezXML is a C library for parsing XML documents. Used inside Philips libraries.

Source: <http://sourceforge.net/projects/ezxml/>

SQLite (3.7.7.1)

SQLite is a in-process library that implements a self-contained, serverless, zero-configuration, transactional SQL database engine.

Source: <http://www.sqlite.org/download.html>

AES (aes-src-29-04-09.zip)

Advanced Encryption Standard (AES) is a specification for the encryption of electronic data. Used inside Philips libraries.

Source: <http://gladman.plushost.co.uk/oldsite/AES/>

microhttpd (libmicrohttpd-0.9.9.tar.gz)

GNU libmicrohttpd is a small C library that is supposed to make it easy to run an HTTP server as part of another application.

The original download site for this software is :

<http://www.gnu.org/software/libmicrohttpd/>This piece of software is made available under the terms and conditions of the LGPL v2.1 license
Source: <http://ftp.gnu.org/gnu/libmicrohttpd/libmicrohttpd-0.9.9.tar.gz>

yajl (lloyd-yajl-2.0.1-0-gf4b2b1a.tar.gz)

YAJL is a small event-driven (SAX-style) JSON parser written in ANSI C, and a small validating JSON generator. YAJL is released under the ISC license.

The original download site for this software is :

<http://lloyd.github.com/yajl/>This piece of software is made available under the terms and conditions of the ISC license
Source: <http://pkgs.fedoraproject.org/repo/pkgs/yajl/lloyd-yajl-2.0.1-0-gf4b2b1a.tar.gz/df6a751e7797b9c2182efd91b5d64017/lloyd-yajl-2.0.1-0-gf4b2b1a.tar.gz>

HMAC-SHA1 (0.1)

keyed-hash message authentication code (HMAC) is a specific construction for calculating a message authentication code (MAC) involving a cryptographic hash function in combination with a secret cryptographic key.

As with any MAC, it may be used to simultaneously verify both the data integrity and the authentication of a message.

Any cryptographic hash function, such as MD5 or SHA-1, may be used in the calculation of an HMAC; the resulting MAC algorithm is termed HMAC-MD5 or HMAC-SHA1 accordingly.

Source:

http://www.deadhat.com/wlancrypto/hmac_sha1.c

gSoap (2.7.15)

The gSOAP toolkit is an open source C and C++ software development toolkit for SOAP/XML Web services and generic (non-SOAP) C/C++ XML data bindings.

Part of the software embedded in this product is gSOAP software. Portions created by gSOAP are Copyright 2000-2011 Robert A. van Engelen, Genivia inc. All Rights Reserved.

Source: <http://sourceforge.net/projects/gsoap2/>

jquery (1.10.2)

jQuery is a fast and concise JavaScript Library that simplifies HTML document traversing, event handling, animating, and Ajax interactions for rapid web development.

Source: <http://jquery.com/>

Libupnp (1.2.1)

The Linux* SDK for UPnP* Devices (libupnp) provides developers with an API and open source code for building control points, devices, and bridges that are compliant with Version 1.0 of the UPnP Device Architecture Specification.

Source: <http://upnp.sourceforge.net/>

mDNSResponder (mDNSResponder-320.10.80)

The mDNSResponder project is a component of Bonjour,

Apple's ease-of-use IP networking initiative:<<http://developer.apple.com/bonjour/>>

In our project, Bonjour is used for the automatic discovery of devices and services

Source: <http://developer.apple.com/bonjour/>

Termékjellemzők

21.1

Környezetvédelem

Európai energiacímke

Az Európai energiacímke a termék energiatakarékossági osztályáról tájékoztatja a vásárlókat. Minél környezetkímélőbb a termék energiatakarékossági osztálya, annál kevesebb energiát fogyaszt.

A címkén megtalálható az energiatakarékossági osztály, a termék átlagos áramfogyasztása használat közben, valamint az 1 év alatti átlagos energiafogyasztás. A termék áramfogyasztási értékei megtalálhatók a Philips országspecifikus weboldalán, a www.philips.com/TV címen

Termékismertető adatlap

32PHx5301

- Energiahatékonysági osztály: A+
- Látható képernyő mérete: 80 cm / 32"
- Energiafogyasztás bekapcsolt üzemmódban (W): 24 W
- Éves energiafogyasztás (kWh) *: 35 kWh
- Energiafogyasztás készenléti üzemmódban (W) **: 0,30 W
- Kijelző felbontása (Pixel): 1366 x 768p

* Az energiafogyasztás (kWh/év) alapja a TV-készülék által 365 nap alatt, napi 4 órás működés során fogyasztott energia mennyisége. A tényleges energiafogyasztás a készülék használatának módjától is függ.

** Ha a TV-készüléket a távvezérlővel kapcsolják ki, és nincs aktív funkció.

Használat befejezése

Az elhasznált termék és az elemek leselejtezése

Ez a termék kiváló minőségű anyagok és alkatrészek felhasználásával készült, amelyek újrahasznosíthatók és újra felhasználhatók.



A termékhez kapcsolódó áthúzott kerek kuka szimbólum azt jelenti, hogy a termékre vonatkozik a 2012/19/EU európai irányelv.



Kérjük, tájékozódjon az elektromos és elektronikus hulladékok szelektív gyűjtésének helyi rendszeréről.

Járjon el a helyi törvényeknek megfelelően, és a kiselejtezett készülékeket a lakossági hulladéktól elkülönítve gyűjtse. A feleslegessé vált készülék helyes kiselejtezésével segít megelőzni a környezet és az emberi egészség károsodását.

A termék akkumulátorai megfelelnek a 2006/66/EK európai irányelv követelményeinek, ezért ne kezelje ezeket háztartási hulladékként.



Kérjük, tájékozódjon a hulladékok szelektív gyűjtésének helyi rendszeréről, mivel a megfelelő hulladékkezeléssel hozzájárul a környezettel és az emberi egészséggel kapcsolatos negatív következmények megelőzéséhez.

21.2

Tápellátás

A termék műszaki adatai előzetes figyelmeztetés nélkül változhatnak. A termék további műszaki adatai a www.philips.com/support címen találhatóak.

Tápellátás

- Hálózati tápellátás: AC 220–240 V +/-10%
- Környezeti hőmérséklet: 5°C és 35°C között
- Energiamegtakarítási funkciók: Eco mód, kép kikapcsolása (rádióhoz), automatikus kikapcsolás-időzítő, Eco beállítások menü.

Az energiafogyasztással kapcsolatos információkat a **Termékismertető adatlap** tartalmazza.

A készülék típus tábláján található teljesítmény a normál háztartási használatra vonatkozó energiafogyasztást jelöli (IEC 62087). A maximális teljesítmény (zárójelben) feltüntetését az elektromos biztonsági előírások követelik meg (IEC 60065).

21.3

Vétel

- Antennabemenet: 75 ohmos koaxiális (IEC75)
- Hangolási sávok: Hyperband, S-Channel, UHF, VHF
- DVB: DVB-T2, DVB-C (kábel) QAM
- Analóg videolejátszás: SECAM, PAL
- Digitális videolejátszás: MPEG2 SD/HD (ISO/IEC 13818-2), MPEG4 SD/HD (ISO/IEC 14496-10)

- Digitális hanglejátszás (ISO/IEC 13818-3)

21.4

Kijelző típusa

Átlós képernyőméret

- 32PHx5301 : 80 cm / 32"

Kijelző felbontása

- 1366 x 768p

21.5

Kijelző bemeneti felbontása

Videoformátumok

Felbontás — frissítési gyakoriság

- 480i – 60 Hz
- 480p – 60 Hz
- 576i – 50 Hz
- 576p – 50 Hz
- 720p – 50 Hz, 60 Hz
- 1080i – 50 Hz, 60 Hz
- 1080p – 24 Hz, 25 Hz, 30 Hz

Számítógépes formátumok

Felbontások (többek között)

- 640 x 480p – 60 Hz
- 800 x 600p – 60 Hz
- 1024 x 768p – 60 Hz
- 1280 x 768p – 60 Hz
- 1360 x 768p – 60 Hz
- 1360 x 768p – 60 Hz
- 1280 x 1024p – 60 Hz

21.6

Méret- és tömegadatok

32PHx5301

- TV-állvány nélkül:

Szélesség: 726,49 mm – magasság: 438,8 mm –

mélység: 79,24 mm – tömeg: ±4,81 kg

- TV-állvánnyal:

Szélesség: 726,49 mm – magasság: 491,02 mm –

mélység: 185,62 mm – tömeg: ±5,16 kg

21.7

Csatlakoztathatóság

A TV oldala

- HDMI 1 bemenet – MHL
- USB 1
- USB 2
- 1 db közös interfész-foglalat: CI+/CAM

- Fejhallgató – 3,5 mm-es sztereó mini jack csatlakozó

A TV hátoldala

- CVBS/Y Pb Pr : CVBS/Y Pb Pr, Audio L/R
- HDMI 2 bemenet – ARC
- Audiokimenet – Optikai, Toslink
- Hálózati LAN – RJ45
- Antenna (75 ohm)

21.8

Hang

- HD Stereo
- Kimeneti teljesítmény (RMS): 16 W
- Dolby® Digital Plus
- DTS 2.0+ Digital out™

21.9

Multimédiás

Csatlakozók

- USB 2.0
- Ethernet LAN RJ-45
- Wi-Fi 802.11a/b/g/n (beépített)

Támogatott USB fájlrendszerek

- FAT 16, FAT 32, NTFS

Lejátszási formátumok

- Tárolók: 3GP, AVCHD, AVI, MPEG-PS, MPEG-TS, MPEG-4, Matroska (MKV), Quicktime (MOV, M4V, M4A), Windows Media (ASF/WMV/WMA)
- Videokodekek: MPEG-1, MPEG-2, MPEG-4 Part 2, MPEG-4 Part 10 AVC (H.264), VC-1, WMV9, HEVC, VP9
- Audiokodekek: AAC, HE-AAC (v1/v2), AMR-NB, Dolby Digital, Dolby Digital Plus, DTS 2.0 + Digital Out™, MPEG-1/2/2.5 Layer I/II/III (MP3 is), WMA (2-esztől 9.2-es verzióig), WMA Pro (9-es/10-es verzió)
- Feliratozás:
 - Formátumok: SAMI, SubRip (SRT), SubViewer (SUB), MicroDVD (TXT), mplayer2 (TXT), Tmplayer (TXT)
 - Karakterkódolások: UTF-8, Közép-Európa és Kelet-Európa (Windows-1250), Cirill betűs (Windows-1251), Görög (Windows-1253), Török (Windows-1254), Nyugat-Európa (Windows-1252)
- Képkodekek: JPEG
- Korlátozások:
 - A legnagyobb támogatott teljes bitsebesség médiafájlok esetén: 30 Mb/s.
 - A legnagyobb támogatott videoátviteli sebesség médiafájlok esetén: 20 Mb/s.
 - Az MPEG-4 AVC (H.264) legfeljebb High Profile @ L4.1 esetén támogatott.
 - A VC-1 legfeljebb Advanced Profile @ L3 esetén támogatott.

Wi-Fi tanúsítványú

A TV támogatja a Miracast-tanúsítvánnyal rendelkező készülékeket.

Támogatott médiaszerver-szoftver (DMS)

- Bármely DLNA V1.5 tanúsítvánnyal rendelkező médiaszerver-szoftver használható (DMS osztály).
- Az iOS és Android rendszerű mobilkészülékeken működő Philips TV Remote App is használható.

A teljesítmény a mobilkészülék képességeitől és a használt szoftvertől függően változhat.

Súgó és támogatás

22.1

A TV-készülék regisztrációja

Regisztrálja TV-készülékét, és használja ki a rengeteg lehetőséget, pl. a termék teljes körű támogatását (beleértve a letöltéseket is), az új termékekkel, az exkluzív ajánlatokkal és akciókkal kapcsolatos információkhoz való hozzáférést. A regisztrációval különféle nyereményeket nyerhet, és részt vehet az új termékekkel kapcsolatos különleges kérdőívek kitöltésében.

Látogasson el a www.philips.com/welcome weboldalra.

22.2

A súgó használata

Súgó megnyitása

Nyomja meg a **■** (kék) gombot a Súgó azonnali megnyitásához. A Súgó azzal a fejezettel fog megnyílni, amely a leginkább leírja az éppen végzett műveletet vagy a TV-készüléken éppen kiválasztott beállítást. A témakörök ábécé sorrendben történő megjelenítéséhez nyomja meg a **■ Kulcsszavak** gombot.

A Súgó könyvként való olvasásához válassza a **Könyv** lehetőséget.

Mielőtt végrehajtaná a Súgó utasításait, zárja be a Súgót.

A Súgó bezárásához nyomja meg a színes **■ Bezárás** gombot.

Bizonyos esetekben (pl. teletext) a színes gomboknak saját funkciójuk van, és ezért nem tudják megnyitni a Súgót.

A TV-készülék Súgója a táblagépen, okostelefonon vagy számítógépen

A hosszabb utasítássorok egyszerűbb végrehajtása érdekében a TV-készülék Súgója PDF formátumban is letölthető, így okostelefonján, táblagépen vagy számítógépen is olvashatja. A Súgó vonatkozó oldalát a számítógépről ki is nyomtathatja. A Súgó (felhasználói kézikönyv) letöltéséhez látogasson el a www.philips.com/support weboldalra

Hibaelhárítás

Bekapcsolás és távvezérlő

A készülék nem kapcsol be

- Húzza ki a hálózati kábelt a csatlakozóaljzatból. Várjon egy percet, majd dugja vissza a kábelt.
- Győződjön meg arról, hogy a hálózati kábel megfelelően van-e csatlakoztatva.

Nyikorgó hang be- vagy kikapcsoláskor

A TV-készülék be- vagy kikapcsolásakor, illetve készenléti üzemmódba kapcsolásakor nyikorgó hang hallható a TV-készülék házából. A nyikorgó hangot a TV-készülék lehűlése és felmelegedése során bekövetkező normális tágulás vagy összehúzódás okozza. Ez nincs hatással a működésre.

A TV-készülék nem reagál a távvezérlőre

A készüléknek az elinduláshoz időre van szüksége. Ezalatt a televíziókészülék nem reagál a távvezérlőre és a készüléken található gombokra. Ez nem utal hibára.

Ha a TV-készülék továbbra sem reagál a távvezérlőre, egy mobiltelefon kamerájával ellenőrizheti, hogy működik-e a távvezérlő. Állítsa a telefont fényképező üzemmódba, és irányítsa a távvezérlőt a fényképező objektívje felé. Ha megnyom egy gombot a távvezérlőn, és a kamerán keresztül látja az infravörös LED felvillanását, a távvezérlő működik. A TV-készüléket kell ellenőrizni.

Ha nem látja a felvillanást, akkor lehetséges, hogy a távvezérlő romlott el, vagy a benne lévő elemek lemerültek.

A távvezérlők ellenőrzésének ez a módja a TV-készülékkel vezeték nélküli módon párosított távvezérlők esetében nem alkalmazható.

A TV a Philips indítóképernyő megjelenítése után visszatér készenléti állapotba

A TV készenléti állapotában megjelenik a Philips indulóképernyő, majd a TV-készülék visszatér készenléti állapotba. Ez nem utal hibára. A TV-készülék tápellátásának kikapcsolásakor és visszakapcsolásakor a következő indításkor megjelenik az indulóképernyő. A televíziókészüléket készenléti üzemmódban úgy kapcsolhatja be, hogy megnyomja a távvezérlő vagy a televíziókészülék gombját.

A készenléti jelzőfény folyamatosan villog

Húzza ki a hálózati kábelt a csatlakozóaljzatból. Várjon 5 percet, mielőtt visszadugja a kábelt. Ha a villogás ismét látható, lépjen kapcsolatba a Philips vevőszolgálatával.

Csatornák

A telepítés során a TV-készülék nem talált digitális csatornákat

A műszaki adatok tanulmányozásával győződjön meg arról, hogy a televíziókészülék országában támogatja a következőket: DVB-T vagy DVB-C.

Győződjön meg arról, hogy minden kábel megfelelően csatlakozik, és hogy a megfelelő hálózat van kiválasztva.

Korábban telepített csatornák nem jelennek meg a csatornalistában

Ellenőrizze, hogy a megfelelő csatornalistát választotta-e ki.

Kép

Nincs kép, vagy torz a kép

- Ellenőrizze, hogy az antenna megfelelően van-e csatlakoztatva a TV-készülékhez.
- Ellenőrizze, hogy a megfelelő eszköz van-e kiválasztva megjelenítési forrásként.
- Ellenőrizze, hogy a külső készülék vagy forrás megfelelően van-e csatlakoztatva.

Van hang, de nincs kép

- Ellenőrizze, hogy a megfelelő képbeállítások vannak-e megadva.

Rossz minőségű antennajel

- Ellenőrizze, hogy az antenna megfelelően van-e csatlakoztatva a TV-készülékhez.
- A hangszórók, a földéletlen audióberendezések, a fénycsövek, a magas épületek és az egyéb nagy tárgyak befolyásolhatják a vétel minőségét. Ha lehetséges, a vételi minőség javítása érdekében forgassa el az antennát, és helyezze távolabbra a TV közelében lévő készülékeket.
- Ha a vétel csak egy csatorna esetében gyenge minőségű, végezze el az adott csatorna finomhangolását.

A külső készülékről vetített kép rossz minőségű

- Győződjön meg arról, hogy a készülék csatlakozása megfelelő-e.
- Ellenőrizze, hogy a megfelelő képbeállítások vannak-e megadva.

A képbeállítások egy idő után megváltoznak

Győződjön meg arról, hogy a **Hely** beállítása **Otthon**. A beállításokat ebben az üzemmódban módosíthatja és mentheti.

Kereskedelmi reklámcsíkjelenik meg

Győződjön meg arról, hogy a **Hely** beállítása **Otthon**.

A képméret nem felel meg a képernyő méretének

Váltson át egy másik képformátumra.

A kép formátuma a különböző csatornákon más és más

Válasszon az „Automatikus”-tól eltérő képformátumot.

A kép elhelyezkedése nem megfelelő

Előfordulhat, hogy bizonyos készülékekről érkező képek nem megfelelően helyezkednek el a képernyőn. Ellenőrizze a készülék jelkimenetét.

A számítógép képe nem stabil

Győződjön meg arról, hogy a számítógép támogatott felbontású, és frissítési frekvenciájú jelet küld a TV-készülékre.

Hang

Nincs hang, vagy gyenge minőségű a hang

Ha a TV-készülék nem érzékel hangjelet, akkor automatikusan kikapcsolja a hangkimenetet – ez nem hibajelenség.

- Ellenőrizze, hogy a hangbeállítások megfelelően vannak-e megadva.
- Ellenőrizze, hogy az összes kábel megfelelően van-e csatlakoztatva.
- Ellenőrizze, hogy a hangerő nincs-e elnémítva vagy nullára állítva.
- Ellenőrizze, hogy a TV hangkimenete csatlakoztatva van-e a házimozirendszer hangbemenetéhez. A házimozirendszer hangszórójából hangot kell hallania.
- Egyes készülékek esetén szükségessé válhat, hogy kézzel kapcsolja be a HDMI-audiokimenetet. Ha már be van kapcsolva a HDMI-audiokimenet, de hang mégsem hallható, próbálja meg átállítani a készülék digitális hangformátumát PCM-re (Pulse Code Modulation). Útmutatás a készülék dokumentációjában található.

HDMI és USB

HDMI

- Vegye figyelembe, hogy a HDCP-támogatás (High-bandwidth Digital Content Protection – Nagy sávszélességű digitálistartalom-védelem) késleltetheti a HDMI-készülékről származó tartalom megjelenítését a televíziókészüléken.
- Ha a TV nem ismeri fel a HDMI-készüléket, és nem látható kép, kapcsolja át a forrást az egyik készülékről a másikra, majd vissza.
- Ha időnként akadozó hangot tapasztal, ellenőrizze, hogy megfelelőek-e a HDMI-készülék kimeneti beállításai.

A HDMI EasyLink nem működik

• Ellenőrizze, hogy HDMI-eszközei kompatibilisek-e a HDMI-CEC szabvánnyal. Az EasyLink funkciók csak a HDMI-CEC szabvánnyal kompatibilis eszközökkel működnek.

Nem látszik a hangerőikon

• Ha egy HDMI-CEC audioeszköz van csatlakoztatva, Ön pedig a TV-készülék távirányítóját használja a készülék hangerejének módosításához, ez a viselkedés teljesen normális.

Nem jelennek meg az USB-eszközről származó

fényképek, videók és zeneszámok

• Győződjön meg arról, hogy az USB-tárolóeszköz háttértárostályúként van beállítva a tárolóeszköz dokumentációjában leírtaknak megfelelően.
• Ellenőrizze, hogy az USB-tárolóeszköz kompatibilis-e a TV-készülékkel.
• Ellenőrizze, hogy a TV-készülék támogatja-e a hang- és képfájlformátumokat.

Az USB-fájlok lejátszása szaggatott

• Az USB-tárolóeszköz határt szabhat a TV-készülék adatátviteli sebességének, ami gyenge minőségű lejátszáshoz vezethet.

Wi-Fi és internet

A Wi-Fi hálózat nem található vagy zavarják

• A közelben működő mikrohullámú sütők, DECT-telefonok és más Wi-Fi 802.11b/g/n eszközök zavarhatják a vezeték nélküli hálózatot.
• Ellenőrizze, hogy a hálózati tűzfalak engedélyezik-e a TV-készülék vezeték nélküli elérését.
• Ha otthonában nem működik megfelelően a vezeték nélküli hálózat, próbálja meg a vezetékes hálózat beállítását.

Nem működik az internet

• Ha a routerrel való kapcsolat rendben van, ellenőrizze, hogy a router csatlakozik-e az Internethez.

A számítógép és az internetkapcsolat lassú

• Olvassa el a vezeték nélküli router kézikönyvét a belső térben való hatótávolságot, az átviteli sebességet és a jelminőséggel kapcsolatos egyéb tényezőket illetően.
• Az útválasztóhoz nagy sebességű (szélessávú) internetkapcsolatot használjon.

DHCP

• Ha a kapcsolódás nem sikerül, ellenőrizze a router DHCP (dinamikus állomáskonfigurációs protokoll) beállítását. A DHCP beállításnak bekapcsoltnak kell lennie.

Nem megfelelő a menü nyelve

Nem megfelelő a menü nyelve

Állítsa vissza a nyelvet az Ön által beszélt nyelvre.

A TV-készüléken megjelenő menük és üzenetek nyelvének módosítása...

- 1 - Nyomja meg a  gombot, válassza ki az **Általános beállítások > Nyelv > Menü nyelve** lehetőséget, majd nyomja meg az **OK** gombot.
- 2 - Válassza ki a kívánt nyelvet.
- 3 - A menü bezárásához nyomja meg a **◀** (balra) gombot, szükség esetén többször is.

22.4

Online támogatás

Ha bármilyen probléma adódna a Philips TV-készülékkel, forduljon az online támogatási rendszerhez. Válassza ki a nyelvet és adja meg a termék típusszámát.

Látogasson el

a www.philips.com/support weboldalra.

Támogatási oldalunkon megtalálja az adott országhoz tartozó telefonszámot, valamint a gyakran ismételt kérdésekre (GYIK) adott válaszokat. Egyes országokban cseveghet is munkatársunkkal, és kérdését közvetlenül is felteheti, vagy megírhatja nekünk e-mailben. Lehetősége van új TV-szoftver, illetve a kézikönyv letöltésére, amelyet számítógépén olvashat el.

22.5

Vevőszolgálat, szerviz

A támogatással és javítással kapcsolatban hívja a vevőszolgálat forródrójtját saját országában. A telefonszámot a TV-készülékhez mellékelt nyomtatott dokumentációban találja. Vagy keresse fel weboldalunkat: www.philips.com/support.

TV-készülék típusjele és gyártási száma

Előfordulhat, hogy meg kell adnia a TV típusjelét és gyártási számát. Ezeket a számokat a csomagoláson vagy a televízió hátulján vagy alján lévő típustáblán találja.

Figyelmeztetés

Ne kísérelje meg maga megjavítani a TV-készüléket. Ez komoly személyi sérülést vagy a TV-készülék helyrehozhatatlan károsodását okozhatja, továbbá érvényteleníti a garanciát.

Biztonság és karbantartás

23.1

Biztonság

Fontos

A TV-készülék használata előtt figyelmesen olvassa el az összes biztonsági utasítást. A garancia nem terjed ki azokra a hibákra, amelyek az utasítások figyelmen kívül hagyása miatt következnek be.

Áramütés veszélye vagy tűzveszély

- Soha ne tegye ki a készüléket eső vagy víz közelségének. Soha ne helyezzen a készülék közelébe folyadékot tartalmazó edényt, például vázát.
- Ha a készülékre vagy a készülékbe folyadék kerülne, azonnal húzza ki az elektromos hálózati csatlakozót. Használat előtt vizsgáltsa meg a TV-készüléket a Philips TV vevőszolgálattal.
- Soha ne tegye ki a TV-készüléket, a távvezérlőt vagy az elemeket erős hő hatásának. Soha ne helyezze ezeket égő gyertya, nyílt láng vagy egyéb hőforrás közelébe vagy közvetlen napfényre.
- Soha ne helyezzen tárgyakat a készülék szellőzőibe vagy egyéb nyílásaiba.
- Soha ne helyezzen nehéz tárgyakat a tápkábelre.
- Soha ne erőltesse a csatlakozódugók csatlakoztatását vagy eltávolítását. A kilazult csatlakozódugók szikrát vagy tüzet okozhatnak. Ellenőrizze, hogy a tápkábel ne feszüljön meg a TV-képernyő elforgatásakor.
- A készülék áramellátásának megszüntetéséhez ki kell húznia a TV-készülék csatlakozódugóját. A kábel eltávolításakor soha ne a kábelt, hanem a csatlakozódugót fogja. Biztosítsa, hogy mindig hozzáférjen a csatlakozódugóhoz, a tápkábelhez és a fali aljzathoz.

Sérülésveszély vagy a TV károsodásának veszélye

- 25 kg-nál nagyobb tömegű TV-készülék felemeléséhez és kézben történő szállításához két ember szükséges.
 - Ha a készüléket állványra helyezi, kizárólag a készülékhez mellékelt állványt használja. Az állványt erősen rögzítse a TV-készülékhez.
- A TV-készüléket olyan sima, vízszintes felületre

helyezze, amely elbírja a készülék és az állvány súlyát.

- Falra szerelés esetén ügyeljen arra, hogy a fali tartó biztonságosan elbírja a TV-készülék és a kiegészítők súlyát. A TP Vision nem vállal felelősséget a helytelen falra rögzítésből adódó balesetekért, sérülésekért vagy kárért.
- A termék egyes részei üvegből készültek. A sérülések és károk elkerülése érdekében óvatosan kezelje a készüléket.

A TV-készülék károsodásának veszélye

Mielőtt csatlakoztatná a TV-készüléket a hálózati aljzathoz, győződjön meg arról, hogy a hálózati feszültség megfelel a TV-készülék hátulján feltüntetett értéknek. Eltérő feszültségérték esetén soha ne csatlakoztassa a TV-készüléket a hálózati aljzathoz.

Gyermekek sérülésének veszélye

Kövesse az alábbi óvintézkedéseket, nehogy a TV-készülék felboruljon, és gyermekek sérülését okozza.

- Soha ne helyezze a TV-készüléket olyan felületre, amely terítővel vagy más olyan anyaggal van leborítva, amely lerántható.
- Győződjön meg arról, hogy a TV-készülék egyik része sem lóg túl az alátámasztási felület szélén.
- Ha a TV-készüléket magas bútorra (pl. könyvespolcra) helyezi, győződjön meg arról, hogy mind a bútor, mind a TV-készülék rögzítve van a falhoz vagy más, alkalmas tárgyhöz.
- Tanítsa meg a gyermekeknek, hogy milyen veszélyekkel jár, ha a TV-készülék eléréséhez felmásznak a bútorra.

Az elemek lenyelésének veszélye!

A távvezérlő gombjelemeket tartalmazhat, amelyeket kisgyermek könnyedén lenyelhetnek. Ezeket az elemeket mindig tartsa a gyermekektől távol!

Túlmelegedés veszélye

A TV-készüléket soha ne helyezze túl szűk helyre. A megfelelő szellőzés érdekében mindig hagyjon legalább 10 cm szabad helyet a készülék körül. Ellenőrizze, hogy függöny vagy egyéb tárgy nem takarja-e el a készülék szellőzőnyílásait.

Villámlással kísért vihar esetén

Villámlással járó vihar előtt húzza ki a TV-készülék tápkábelét és az antennát.

Villámlással járó viharok közben soha ne érintse meg a TV-készülék részeit, a tápkábelt vagy az antennakábelt.

Halláskárosodás veszélye

Ne használja a fülhallgatót vagy a fejhallgatót nagy hangerővel vagy túl hosszú ideig.

Alacsony hőmérséklet

Ha a TV-készüléket 5 °C alatti hőmérsékleten szállítja, akkor a kicsomagolása után várjon, amíg a TV-készülék hőmérséklete eléri a környezet hőmérsékletét, és csak ezután dugja a TV-készülék tápkábelét a hálózati aljzatba.

Páratartalom

Ritkán, a hőmérséklettől és a páratartalomtól függően a TV üveg előlapjának belső oldalán kismértékű páralecsapódás fordulhat elő (egyes típusokon). Ennek megakadályozása érdekében ne tegye ki a TV-készüléket közvetlen napfénynek, hőnek vagy magas páratartalomnak. Páralecsapódás esetén a jelenség a TV néhány órás működtetése után magától megszűnik.

A kicsapódott pára nem tesz kárt a TV-ben, és nem okoz hibát a működésében.

23.2

A képernyő ápolása

- A képernyőhöz soha ne érintsen tárgyakat, ne nyomja meg, ne dörzsölje vagy ütögesse.
- Tisztítás előtt húzza ki a dugót az aljzattól.
- A TV-készülék és a keret tisztításához puha, nedves kendőt használjon, és törölje le óvatosan. A készülék tisztításához soha ne használjon oldószereket, például alkoholt, vegyszereket vagy háztartási tisztítószereket.
- A deformálódás és a színvesztés elkerülése érdekében a vízcseppeket azonnal törölje le.
- Amennyire lehetséges, kerülje az állóképek megjelenítését. Az állóképek olyan képek, amelyek huzamosabb ideig a képernyőn maradnak. Állóképek pl. a képernyőn megjelenő menük, fekete sávok, a megjelenített idő stb. Ha az állókép vetítése nem kerülhető el, a képernyő megóvása érdekében csökkentse a kontrasztot és a fényerőt.

Használati feltételek

2016 © TP Vision Europe B.V. Minden jog fenntartva.

A terméket a TP Vision Europe B.V. vagy egyik leányvállalata – a dokumentumban a továbbiakban TP Vision – értékesíti, amely a termék gyártója. A TP Vision jótáll a TV-készülékért, amely mellé ezt a füzetet csomagolták. A Philips és a Philips pajzs emblémája a Koninklijke Philips N.V. bejegyzett védjegye.

A műszaki adatok előzetes figyelmeztetés nélkül változhatnak. Minden védjegy a Koninklijke Philips N.V. cég vagy a megfelelő jogbirtokos tulajdonában van. A TP Vision fenntartja a jogot, hogy a terméken anélkül hajtson végre módosításokat, hogy a korábbi gyártású termékeket ugyanúgy meg kellene változtatnia.

A TV-készülék mellé csomagolt írásos dokumentumok és a TV-készülék memóriájában tárolt vagy a Philips weboldaláról (www.philips.com/support) letöltött használati útmutató elegendő a rendszer rendeltetésszerű használatához.

A kézikönyvben található információk alapján biztosítható a rendszer rendeltetésszerű használata. Ha a terméket vagy annak egyes részeit nem a kézikönyvben ismertetett célra használják fel, meg kell győződni arról, hogy a felhasználási mód helyes, és a készülék alkalmas az adott célra. A TP Vision garanciát vállal arra, hogy az információk nem sértenek az Amerikai Egyesült Államokban bejegyzett szabadalmakat. További garanciákat – sem kifejezett, sem beleértett garanciát – nem vállal. A TP Vision nem tehető felelőssé sem a dokumentum tartalmának bármely hibájáért, sem a dokumentum tartalma által esetlegesen okozott hibákért. A Philipshez bejelentett hibákat a lehető leghamarabb feldolgozzuk, és közzéteszük a Philips terméktámogató weboldalán.

Garanciális feltételek – Sérülésveszély, a TV-készülék károsodásának, illetve a garancia megszűnésének kockázata!

Ne kísérelje meg a TV-készülék házilag javítását. A TV-készüléket és a tartozékokat csak a gyártó által meghatározott rendeltetésüknek megfelelően használja. A TV-készülék hátulján feltüntetett figyelmeztető jel elektromos áramütés veszélyét jelzi. Soha ne távolítsa el a TV-készülék burkolatát. Szervizelési vagy javítási igény esetén mindig lépjen kapcsolatba a Philips ügyfélszolgálatával. A telefonszámot a TV-készülékhez mellékelt nyomtatott dokumentációban találja. Vagy látogasson el

honlapunkra: www.philips.com/support és szükség esetén válassza ki a megfelelő országot. A kézikönyv

által kifejezetten tiltott műveletek, a nem ajánlott vagy nem engedélyezett beállítások és összeszerelési eljárások érvénytelenítik a garanciát.

Pixeljellemzők

Képpontjellemzők Ez az LCD/LED technológiájú termék nagy számú színes képpontot alkalmaz. Bár legalább 99,999% effektív pixellel rendelkezik, a képernyőn előfordulhatnak folyamatosan sötét (fekete) vagy folyamatosan fényes (piros, zöld vagy kék) képpontok is. Ez a képernyő szerkezeti tulajdonsága (megfelel az iparágban elfogadott szabványoknak), és nem hiba.

CE-megfelelőség

A TP Vision Europe B.V. ezennel kijelenti, hogy ez a TV-készülék megfelel az 2014/53/EU (RED), a 2009/125/EK (környezetbarát tervezés), a 2010/30/EU (energiacímkezés) és a 2011/65/EC (RoHS) irányelvek előírásaiban foglalt minden lényeges követelménynek és más vonatkozó rendelkezésnek.

Az EMF-szabványoknak való megfelelés

A TP Vision számos olyan terméket gyárt és kínál vásárlóinak, amelyek, mint az elektronikus készülékek általában, elektromágneses jelek kibocsátására és vételére képesek. A TP Vision egyik leglényegesebb működési irányelve, hogy minden szükséges egészségi és biztonsági intézkedést megtesz termékeinek gyártása során, hogy ezzel megfeleljen az összes vonatkozó jogi előírásnak, valamint a termék gyártásakor érvényben lévő Electro Magnetic Field (EMF) szabványoknak.

A TP Vision olyan termékek fejlesztésére, gyártására és eladására kötelezte el magát, amelyeknek nincs ártalmas élettani hatásuk. A TP Vision kijelenti, hogy termékei megfelelő, rendeltetésszerű használat mellett a tudomány mai állása szerint biztonságosnak minősülnek. A TP Vision aktív szerepet vállal a nemzetközi EMF- és biztonsági szabványok előkészítésében, ami lehetővé teszi számára a szabványosításban várható további fejlesztések előrevetítését, illetve azok beépítését termékeibe.

Szerzői jogok

25.1

MHL

Az MHL, a Mobile High-Definition Link és az MHL logó az MHL, LLC védjegyei vagy bejegyzett védjegyei.



25.2

HDMI

A „HDMI”, a „HDMI High-Definition Multimedia Interface” és a HDMI embléma a HDMI Licensing LLC védjegye vagy bejegyzett védjegye az Amerikai Egyesült Államokban és más országokban.



25.3

Dolby Digital Plus

A gyártás a Dolby Laboratories licence alapján történt. A „Dolby” és a kettős D szimbólum a Dolby Laboratories védjegyei.



25.4

DTS 2.0 + Digital Out™

A DTS szabadalmak a <http://patents.dts.com> weboldalon található. A gyártás a DTS Licensing Limited licence alapján történt. A DTS, a szimbólum, valamint a DTS és a szimbólum együtt bejegyzett védjegyek, és a DTS 2.0+Digital Out a DTS, Inc. védjegye. © DTS, Inc. Minden jog fenntartva.



25.5

DTVİ

A DTVİ márka és logó a Rio de Janeiro-i Püspöki Katolikus Egyetem (PUC-Rio) és a Paraíbai Szövetségi Egyetem (UFPB) bejegyzett védjegye.

25.6

Java

A Java és a Javához kapcsolódó összes védjegy az Oracle vagy az Egyesült Államokban és más országokban működő leányvállalatainak bejegyzett védjegye.

25.7

Microsoft

Windows Media

A Windows Media a Microsoft Corporation védjegye vagy bejegyzett védjegye az Egyesült Államokban és/vagy más országokban.



Microsoft PlayReady

A tartalomtulajdonosok a Microsoft PlayReady™ tartalomelérési technológia segítségével védik szellemi termékeiket, ideértve a szerzői jogok által védett tartalmakat is. Ez a készülék PlayReady technológia segítségével fér hozzá a PlayReady-védett tartalmakhoz és/vagy WMDRM-védett tartalmakhoz. Amennyiben a készülék nem tudja megfelelően érvényesíteni a tartalomhasználatra vonatkozó korlátozásokat, a tartalomgazdák kérhetik a Microsoft vállalattól, hogy vonja vissza a készülék PlayReady-védett tartalom kezelésére vonatkozó képességét. A visszavonás nem érinti a nem védett tartalmakat vagy egyéb hozzáférési technológiák által védett tartalmakat. A tartalomgazdák kérhetik a tartalmukhoz való PlayReady hozzáférés frissítését. Amennyiben Ön visszautasít valamely frissítést, nem fog tudni az adott frissítést igénylő tartalmakhoz hozzáférni.

25.8

Wi-Fi Alliance

A Wi-Fi® , a Wi-Fi CERTIFIED logó és a Wi-Fi logó a Wi-Fi Alliance bejegyzett védjegye.



25.9

Kensington

A Kensington és a Micro Saver az ACCO World Corporation bejegyzett védjegye az Amerikai Egyesült Államokban, ezenkívül a világ számos országában be van jegyezve, illetve a bejegyzésére irányuló kérelem elbírálás alatt áll.



25.10

MHEG szoftver

A televízióhoz („a termékhez”) tartozó, az interaktív televíziózást lehetővé tevő MHEG szoftver („a Szoftver”) szerzői jogainak tulajdonosa az S&T CLIENT SYSTEMS LIMITED („a Tulajdonos”). A szoftver használata kizárólag csak ezzel a termékkel együtt engedélyezett.

25.11

Egyéb védjegyek

Minden egyéb bejegyzett és be nem jegyzett védjegy az illető jogbirtokos tulajdonában van.

Harmadik felek által nyújtott szolgáltatásokra és/vagy szoftverekre vonatkozó nyilatkozat

Harmadik felek által nyújtott szolgáltatások és/vagy szoftverek előzetes értesítés nélkül módosulhatnak, felfüggesztésre kerülhetnek vagy megszűnhetnek. A TP Vision nem vállal felelősséget az ilyen jellegű helyzetekben.

Tárgymutató

A

- A falon, TV elhelyezése 63
- A képernyő ápolása 97
- A TV-készülék gombjai 25
- A TV-készülék vagy az elemek kiselejtezése 90
- Adathordozó 45
- Antenna, kézi telepítés 75
- Antennacsatlakozó 6
- App gallery (App galéria) 52
- Audió-videó szinkronizálás 17
- Audio- és videotartalom szinkronizálása 17
- Audiokimenet beállításai 17
- Audiokimenet formátuma 18
- Audiokimenet időeltolása 18
- Audiokimenet késleltetés 17
- Audiokimenet szintkiegyenlítése 18
- Automatikus csatornafrissítés 73
- Automatikus hangerő-kiegyenlítés 61
- Automatikus kikapcsolás 26

É

- Élesség 57
- Élesség, MPEG zavar elnyomása 59
- Élesség, zajcsökkentés 59

Ó

- Órabeállítások 68

B

- Bekapcsolás 25
- Beszédnyelv 32
- Beszédnyelv, elsődleges 32
- Beszédnyelv, másodlagos 32
- Biztonsági utasítások 96
- Blu-ray lejátszó, csatlakoztatás 19

C

- CAM PIN 15
- CAM, feltételes hozzáférési modul 15
- CI+ 15
- Csatlakoztatási útmutató 11
- Csatorna 29
- Csatorna frissítési üzenet 73
- Csatorna, Antenna beállítása 73
- Csatorna, Automatikus csatornafrissítés 73
- Csatorna, újratelepítés 73
- Csatorna, csatornalista, szűrés 30
- Csatorna, csatornaváltás 30
- Csatorna, Kábel beállítása 73
- Csatorna, kézi csatornafrissítés 73
- Csatorna, korhatár 31
- Csatorna, opciók 31
- Csatorna, Tv-műsorfűzet 36
- Csatornalista 29
- Csatornalista másolása 76
- Csatornalista másolása, aktuális verzió 76
- Csatornalista másolása, feltöltés 76
- Csatornalista másolása, másolás 76
- Csatornalista, bemutatás 29
- Csatornalista, megnyitás 29
- Csatornalista, szűrés 30
- Csatornalogók 65

- Csökkent hallóképességűeknek funkció 69
- Csökkent látóképességűeknek 70

D

- Digitális szöveg 33
- DMR, Digital Media Renderer 9
- DVB (digitális műsorszórás) 74

E

- EasyLink 12
- EasyLink, Be vagy Ki 13
- EasyLink, beállítások 13
- EasyLink, távvezérlő 13
- Eco beállítások 63
- Elhelyezés, nézési távolság 5
- Elhelyezés, TV elhelyezése 5
- Európai Ökocímke 90

F

- Fényképek, videók és zenei tartalmak 45
- Fényképezőgép, csatlakoztatás 23
- Fejhallg. hangerő 62
- Fejhallgató, csatlakoztatás 19
- Felirat 31
- Felirat nyelve 32
- Felirat nyelve, elsődleges 32
- Felirat nyelve, másodlagos 32
- Felvétel, TV-műsorkalauz adatai 76
- Felvételek 38
- Frekvenciakeresés 74
- Frekvencialépcső mérete 74
- Főmenü 41

G

- Gamma 59
- Gyermekzár 66

H

- Hallássérült 69
- Hang, Automatikus hangerő-kiegyenlítés 61
- Hang, Fejhallgató hangereje 62
- Hang, Magas hang 61
- Hang, Mély 61
- Hang, Surround üzemmód 61
- Hang, Tiszta hang 62
- Hangkommentár 70
- Hangleírás 70
- Hangstílus 60
- Használat befejezése 90
- Hálózat telepítése 7
- Hálózat, beállítások 8
- Hálózat, beállítások megtekintése 8
- Hálózat, csatlakoztatás 7
- Hálózat, probléma 8
- Hálózat, statikus IP 8
- Hálózat, TV hálózati neve 9
- Hálózat, vezeték nélküli 7
- Hálózat, vezetékes 8
- Hálózat, Wi-Fi bekapcsolása 9
- Hálózat, Wi-Fi Miracast csatlakozás törlése 9
- Hálózat, WoWLAN 9
- Hálózat, WPS 7
- Hálózat, WPS PIN-kóddal 7

Hálózati frekvencia 74
Hálózati frekvencia üzemmód 74
Háttérvilágítás kontraszt 57
Házimozirendszer, hangerő-kiegyenlítés 18
Házimozirendszer, többcsatornás 18
HbbTV 34

I

Időzített kikapcsoló 25
Időzítő kikapcsolása 26
Incredible Surround 61
Intelligens kártya, CAM 15
Interaktív TV 34
Interaktív TV, ismertetés 34
Internetes memória törlése 10

I

iTV 34

J

Javítás 95
Játék vagy számítógép 44
Játék vagy számítógép, beállítás 57
Játékkonzol, csatlakoztatás 20

K

Kapcsolat a Philips céggel 95
Kábel, kézi telepítés 75
Kép, élesség 57
Kép, háttérvilágítás kontrasztja 57
Kép, szín 57
Képélesség, Super Resolution 59
Képformátum 60
Képformátum, alapbeállítás 60
Képformátum, speciális 60
Képstílus 56
Kölcsönzött videók 52
Közös interfész (CI) foglalát 15
Kontraszt 57
Kontraszt, dinamikus kontraszt 58
Kontraszt, gamma 59
Kontraszt, kontraszt mód 58
Kontraszt, videokontraszt 59
Korhatár 31

L

Látássérült 69

M

Magas hang 61
Médiaállományok, számítógépről vagy NAS egységről 45
Médiaállományok, USB meghajtóról 45
Mélyhang 61
Miracast csatlakozás törlése 9
Miracast™, bekapcsolás 48
MPEG zavar elnyomása 59

N

Nyílt forráskódú szoftver 79
Nyelvi beállítások 66

O

Online támogatás 95
Opciók, egy csatornán 31
Optikai audiokimenet, tippek 14

P

Pixel Plus link 13
Problémák 93

Problémák, csatlakozás, internet 95
Problémák, csatlakozás, Wi-Fi 95
Problémák, csatornák 94
Problémák, hang 94
Problémák, kép 94
Problémák, menü nyelve 95
Problémák, távvezérlő 93

R

Rádióállomások 29
Regisztrálja a terméket 93

S

Smart TV 50
Surround üzemmód 61
Számítógép, csatlakoztatás 24
Szín 57
Szín, egyéni színhőmérséklet 58
Szín, színhőmérséklet 58
Szín, színjavítás 58
Szöveg nyelve, elsődleges 34
Szöveg nyelve, másodlagos 34
Szülői besorolás 31
Szoftver, frissítés 78

T

Támogatás, online 95
Tápcsatlakozás 5
Távvezérlő és elemek 28
Teletext 33
Termékismertető adatlap 90
Tesztvétel 75
Tiszta hang 62
TV hangolása 74
TV-állványon, TV elhelyezése 63
TV-készülék újrhangolása 74
TV-műsor szüneteltetése 39
TV-műsorfüzet 36
TV-műsorfüzet, adatok és információk 36
TV-műsorkalauz, emlékeztető 37
TV-nézés 30

U

Univerzális hozzáférés 69
Univerzális hozzáférés, Csökkentett hallóképesség 69
Univerzális hozzáférés, Hangsugárzók/fejhallgató 70
USB billentyűzet 22
USB billentyűzet, csatlakoztatás 22
USB merevlemez, csatlakoztatás 21
USB merevlemez, lemezterület 21

V

Vételi minőség 75
Vevőszolgálat 95
Vezeték nélküli hálózat 7
Vezetékes hálózat 8
Videokamera, csatlakoztatás 23
Videoválasztó 31

W

Wi-Fi 7
WoWLAN 9

Y

YPbPr csatlakozás, tanácsok 14

Z

Zajcsökkentés 59



www.philips.com/support

Հայաստան - Armenia
Հաճախորդների սպասարկում
0 800 01 004
փոխանցված 0,03€/ min

Azərbaycan - Azerbaijan
Müştəri xidmətləri
088 220 00 04
Köçürüldü zəng edin 0,17€/min

България
Грижа за клиента
02 4916 273
(Национален номер)

België/Belgique
Klantenservice/
Service Consommateurs
02 700 72 62
(0.15€/min.)

Bosna i Hercegovina
Potpora potrošačima
033 941 251
(Lokalni poziv)

Republika Srbija Potpora
potrošačima
011 321 6840
(Lokalni poziv)

Česká republika
Zákaznická podpora
228 880 895
(Místní tarif)

Danmark
Kundeservice
3525 8314

Deutschland
Kundendienst
069 66 80 10 10
(Zum Festnetzstarif Ihres
Anbieters)

Ελλάδα
Τμήμα καταναλωτών
2111983028
(Διεθνής κλήση)

Eesti
Klienditugi
668 30 61
(Kohalikud kõned)

España
Atención al consumidor
913 496 582
(0,10€ + 0,08€/min.)

France
Service Consommateurs
01 57 32 40 50
(coût d'un appel local sauf
surcoût éventuel selon opérateur
réseau)

Hrvatska
Potpora potrošačima
01 777 66 01
(Lokalni poziv)

Indonesia
Consumer Care
0800 133 3000

Ireland
Consumer Care
015 24 54 45
(National Call)

Italia
Servizio Consumatori
0245 28 70 14
(Chiamata nazionale)

Қазақстан Республикасы
байланыс орталығы
810 800 2000 00 04
(стационарлық нөмірлерден
Қазақстан Республикасы бойынша
қоңырау шалу тегін)

Latvija
Klientu atbalsts
6616 32 63
(Vietēlais tarifs)

Lietuva
Klientų palaikymo tarnyba
8 521 402 93
(Vietiniais tarifais)

Luxembourg
Service Consommateurs
2487 11 00
(Appel nat./ (Nationale Ruf)

Magyarország
Ügyfélszolgálat
(061) 700 81 51
(Belföldi hívás)

Malaysia
Consumer Care
1800 220 180

Nederland
Klantenservice
0900 202 08 71
(1€/gesprek)

Norge
Forbrukerstøtte
22 97 19 14

Österreich
Kundendienst
0150 284 21 40
(0,05€/Min.)

Республика Беларусь
Контакт Центр
8 10 (800) 2000 00 04
(бесплатный звонок по
Республике Беларусь со
стационарных номеров)

Российская Федерация
Контакт Центр
8 (800) 220 00 04
(бесплатный звонок по России)

Polska
Wsparcie Klienta
22 397 15 04
(Połączenie lokalne)

Portugal
Assistência a clientes
800 780 068
(0,03€/min. – Móvel 0,28€/min.)

România
Serviciul Clienti
031 630 00 42
(Tarif local)

Schweiz/Suisse/Svizzera
Kundendienst/Service
Consommateurs/Servizio
Consumatori
0848 000 291
(0,04 CHF/Min)

Slovenija
Skrb za potrošnike
01 88 88 312
(Lokalni klic)

Slovensko
Zákaznická podpora
02 332 154 93
(vnútroštátny hovor)

Suomi
Finland Kuluttajapalvelu
09 88 62 50 40

Sverige
Kundtjänst
08 57 92 90 96

Türkiye
Tüketici Hizmetleri
0 850 222 44 66

Україна
Служба підтримки
споживачів
0-800-500-480
(дзвінки зі стаціонарних і
мобільних телефонів у межах
України безкоштовні)

Кыргызстан
Байланыш борбору
810 800 2000 00 04

United Kingdom
Consumer Care
020 79 49 03 19
(5p/min BT landline)



All registered and unregistered trademarks are property of their respective owners. Specifications are subject to change without notice. Philips and the Philips' shield emblem are trademarks of Koninklijke Philips N.V. and are used under license from Koninklijke Philips N.V. 2016 © TP Vision Europe B.V. All rights reserved.

philips.com