

Register your product and get support at
www.philips.com/welcome

8700 series

Navodila

55PUS8700
65PUS8700

PHILIPS

Vsebina

1 Predstavitev televizorja	4
1.1 Televizor z izjemno visoko ločljivostjo	4
1.2 Philips Android TV™	4
1.3 Uporaba aplikacij	4
1.4 Igranje iger	4
1.5 Filmi in zamujene oddaje	4
1.6 Pause TV in snemanje	5
1.7 Družabna omrežja	5
1.8 3D	5
1.9 Ambilight	5
1.10 Ambilight+Hue	5
2 Nastavitev	6
2.1 Preberite varnostna navodila	6
2.2 TV-stojalo in namestitev na steno	6
2.3 Nasveti za namestitev	6
2.4 Napajalni kabel	6
2.5 Antenski kabel	7
2.6 Satelitski krožnik	7
3 Omrežje	9
3.1 Smart TV in internet	9
3.2 Vzpostavi povezavo z omrežjem	9
3.3 Nastavitve omrežja	10
3.4 Omrežne naprave	11
3.5 Skupna raba datotek	11
4 Priključki	13
4.1 Nasveti za priključitve	13
4.2 CI+ CAM s pametno kartico	15
4.3 Sprejemnik – digitalni sprejemnik	16
4.4 Sistem za domači kino	17
4.5 Predvajalnik Blu-ray	19
4.6 DVD-predvajalnik	19
4.7 Slušalke	19
4.8 Igralne konzole	19
4.9 Igralni plošček	20
4.10 Trdi disk USB	20
4.11 Tipkovnica USB	21
4.12 Pogon USB	21
4.13 Fotoaparati	22
4.14 Videokamera	22
4.15 Računalnik	22
5 Vklop in izklop	24
5.1 Vklop, stanje pripravljenosti ali izklop	24
5.2 Svetlost logotipa Philips	24
5.3 Tipke na televizorju	24
5.4 Izklopni časovnik	24
5.5 Izklopni časovnik	24
6 Daljinski upravljalnik	26
6.1 Pregled tipk	26
6.2 Tipkovnica	27
6.3 Povezava s televizorjem	28
6.4 Infrardeči senzor	29
6.5 Baterije	29
6.6 Čiščenje	29
7 Meni Domov in meni televizorja	30
7.1 Odpiranje menija Domov	30
8 Kanali	31
8.1 Sezname programov	31
8.2 Gledanje kanalov	32
8.3 Priljubljeni kanali	34
8.4 TV-vodnik	35
8.5 Besedilo/teletekst	36
8.6 Interaktivni televizor	37
9 Najboljše izbire	39
9.1 Kaj so najboljše izbire	39
9.2 Zdaj na vašem televizorju	39
9.3 TV na zahtevo	39
9.4 Video na zahtevo	40
10 Viri	41
10.1 Preklop na napravo	41
10.2 Zaznavanje naprave	41
10.3 Predvajanje z enim dotikom	41
11 Aplikacije	42
11.1 Kaj so Aplikacije	42
11.2 Namestitev aplikacije	42
11.3 Zaženi aplikacijo	42
12 Videoposnetki, fotografije in glasba	43
12.1 Iz povezave USB	43
12.2 Iz računalnika ali naprave NAS	43
13 3D	44
13.1 Kaj potrebujete	44
13.2 3D-očala	44
13.3 Nastavitve 3D	45
13.4 Optimalno gledanje v 3D	45
13.5 Nega 3D-očal	45
13.6 Zdravstveno opozorilo	45
14 Večkratni pogled	47
14.1 Teletekst in televizor	47
14.2 Galerija aplikacij in TV	47
14.3 HDMI in TV	47
15 Nastavitve	48
15.1 Slika	48
15.2 Zvok	52
15.3 Ambilight	55
15.4 Okolju prijazne nastavitve	58
15.5 Splošne nastavitve	58
15.6 Ura, regija in jezik	61
15.7 Univerzalni dostop	64
15.8 Brezžično in omrežja	65
15.9 Nastavitve za Android	66
16 Namestitev kanalov	67
16.1 Namestitev antenskih/kabelskih kanalov	67
16.2 Namestitev satelitov	70
17 Programska oprema	74
17.1 Posodobitev programske opreme	74
17.2 Različica programske opreme	74
17.3 Odprtokodna programska oprema	74
17.4 Objave	75
18 Specifikacije	76
18.1 Specifikacije okolja	76
18.2 Napajanje	76
18.3 Operacijski sistem	76
18.4 Sprejem	77
18.5 Zaslona	77
18.6 Dimenzije in teže	77
18.7 Povezljivost	77
18.8 Zvok	77

18.9	Večpredstavnost	78
19	Pomoč in podpora	79
19.1	Registracija	79
19.2	Odpravljanje težav	79
19.3	Pomoč	80
19.4	Spletna pomoč	80
19.5	Popravilo	81
20	Varnost in nega	82
20.1	Varnost	82
20.2	Nega zaslona	83
21	Pogoji uporabe za televizor	84
22	Pogoji uporabe za pametni televizor	85
23	Avtorske pravice	86
23.1	Izjemno visoka ločljivost	86
23.2	HDMI	86
23.3	Dolby Digital Plus	86
23.4	DTS Premium Sound™	86
23.5	DLNA Certified®	86
23.6	Microsoft	86
23.7	Združenje Wi-Fi Alliance	87
23.8	Kensington	87
23.9	Druge blagovne znamke	87
Kazalo		88

Predstavitev televizorja

Televizor z izjemno visoko ločljivostjo

Ta televizor ima zaslon z izjemno visoko ločljivostjo. Njegova ločljivost je štirikrat večja od ločljivosti običajnih zaslonov z visoko ločljivostjo. Izjemna ločljivost pomeni 8 milijonov slikovnih pik, ki zagotavljajo najčistejšo in najbolj pristno sliko na televizorju.

Poleg tega nova tehnologija Ultra Pixel HD Engine vsak vhodni televizijski signal stalno pretvarja v izjemno visoko ločljivost. Tako lahko v osupljivi kakovosti slike uživate takoj, ko vklopite televizor. Preko priključka HDMI lahko gledate tudi videe v izvorni ločljivosti Ultra HD. Ultra HD zagotavlja jasno in ostro sliko tudi na velikem zaslonu.



Philips Android TV™

To je Philips Android TV™ z UHD.

Televizor Android ponuja na tisoče filmov, oddaj in iger iz trgovine Google Play, YouTube in priljubljenih aplikacij.*

Glasovno iskanje in uporabniku prilagojene vsebine pomenita več zabave in manj iskanja nečesa dobrega. Z vgrajeno uporabo storitve Google Cast lahko enostavno prenesete filme, oddaje in fotografije iz naprave Chromebook ali Android v vaš televizor.**

S pametnim telefonom ali tabličnim računalnikom z aplikacijo Philips TV Remote imate TV-kanale na doseg prstov. Fotografijo predvajajte na velikem TV-zaslonu ali pa s tabličnim računalnikom v kuhinji spremljajte najljubšo kuharsko oddajo. Televizor je odslej del vašega mobilnega gospodinjstva.

Televizor povežite z domačim omrežjem in internetom.

* Televizor mora imeti vzpostavljeno internetno povezavo. Nekateri ponudniki zahtevajo naročnino.

** Predvajanje je optimirano samo za izbrane

storitve. Kakovost pretakanja druge vsebine je lahko različna. Podprti operacijski sistemi in naprave: Android 2.3 in novejši, iOS® 7 in novejši, Windows® 7 in novejši, Mac OS® 10.7 in novejši ter Chrome OS (različica 38 ali novejša).

Google, Android, Google Play in druge znamke so blagovne znamke družbe Google Inc. Robot Android se reproducira in spreminja na podlagi dela, ki ga je ustvaril in dal v javno rabo Google ter se uporablja skladno z določili, opisanimi v licenci Creative Commons 3.0 Attribution License.

<http://creativecommons.org/licenses/by/3.0/legalcode>

Uporaba aplikacij

Televizor ima nameščene aplikacije za enostaven začetek uporabe.

Na strani Aplikacije so prikazane vse aplikacije televizorja. Aplikacije televizorja vam enako kot aplikacije pametnega telefona ali tabličnega računalnika nudijo določene funkcije za boljšo uporabo televizorja. Te aplikacije so TV-igre, vremenske napovedi itd. Odprete lahko tudi aplikacijo Internetni brskalnik in brskate po internetu.

Za več informacij pritisnite  Ključne besede in poiščite možnost Aplikacije.

Igranje iger

Televizor ima velik zaslon za igranje iger. Velik je dovolj za dva.

Igrate lahko igre iz priključene igralne konzole, nameščene aplikacije ali spletne igre. Televizor lahko prilagodite na idealne nastavitve za igranje iger, ki omogočajo hitro in odzivno uporabo. Če igrate igro za več igralcev z razdeljenim zaslonom, lahko televizor nastavite tako, da vsak zaslon hkrati predvaja prek celotnega zaslona. Tako se lahko vsak igralec osredotoči na svojo igro.

Filmi in zamujene oddaje

Če si želite izposoditi film, vam bi treba hoditi od doma.

Odprite Video na zahtevo in najnovejše filme pretakajte naravnost v televizor. Odprite aplikacijo videoteke, ustvarite osebni račun, izberite film in začnite s predvajanjem.

Video na zahtevo je na voljo v določenih državah.

Za več informacij pritisnite **—** Ključne besede in poiščite možnost Video na zahtevo.

1.6

Pause TV in snemanje

Če povežete trdi disk USB, lahko začasno prekinete in posnamete oddajo z digitalnega TV-kanala.

Prekinite TV-program in sprejmite nujen telefonski klic ali pa si privoščite odmor med tekmo, saj televizor oddajo shrani na trdi disk USB. Z gledanjem lahko nadaljujete pozneje.

Ko je priključen trdi disk USB, lahko snemate tudi digitalne oddaje. Snemate lahko med gledanjem programa ali pa programirate snemanje prihodnjega programa.

1.7

Družabna omrežja

Ni vam treba vstajati in stopiti do računalnika, da bi prebrali sporočila prijateljev.

Sporočila iz družabnega omrežja lahko berete na zaslonu tega televizorja. Odgovore lahko pošiljate iz naslonjača.

1.8

3D

Vaši novi televizor je 3D-televizor.

Uživajte v pristnem doživetju on gledanju filma v 3D. 3D-film predvajajte s predvajalnikom Blu-ray ali pa si ga izposodite v Videoteki v meniju Domov v možnosti Video na zahtevo.

Televizor z aktivno 3D-tehnologijo prevaja 3D-filme v polni ločljivosti.

1.9

Ambilight

Ambilight je najbolj elegantna in ekskluzivna funkcija vašega novega televizorja Philips.

Prefinjena barvna svetloba, ki sveti izza televizorja in izboljša doživetje slike. Svetloba Ambilight je prijazna do oči in poskrbi, da vas vsebine povsem prevzamejo.

Učinek Ambilight lahko še razširite s funkcijo Ambilight+hue. Uporabite brezžično upravljane sijalke Philips Hue*. Sijalke prostor napolnijo s svetlobo, ki je skladna z vsebino na TV-zaslonu.

Ambilight boste pogrešali, ko bo izklopljen.

* Na voljo posebej.

1.10

Ambilight+Hue

Vaš televizor Ambilight

Philipsova edinstvena tehnologija Ambilight zagotavlja izjemne rezultate. Zaradi nje se zaslon zdi precej širši, slika pa je pristnejša, saj s strani zaslona na steno okrog televizorja projicira zelo širok svetlobni sij. Barve, živahna slika in napeto dogajanje se z zaslona razširijo na ves dnevni prostor, zato je doživetje vedno razburljivejše, zanimivejše in pristnejše.

Ambilight+hue

Prostor in življenje napolnite s čarobno tehnologijo Ambilight. Ambilight + hue* vam omogoča, da vzdušje Ambilight razširite po vsem prostoru.

Učinek Ambilight lahko še razširite s funkcijo Ambilight+hue. Uporabite brezžično upravljane sijalke Philips Hue*. Sijalke prostor napolnijo s svetlobo, ki je skladna z vsebino na TV-zaslonu.

Televizor Ambilight in sijalke hue medsebojno brezžično komunicirajo ter vas obkrožijo s čustvi, močjo in barvami Ambilight.

* Komplet hue je na voljo posebej.

Nastavitev

2.1

Preberite varnostna navodila

Pred prvo uporabo televizorja preberite varnostna navodila.

Če želite prebrati navodila, pritisnite barvno tipko **— Ključne besede** in poiščite **Varnostna navodila**.

2.2

TV-stojalo in namestitev na steno

TV-stojalo

Navodila za namestitev TV-stojala lahko najdete v vodniku za hiter začetek, ki je bil priložen televizorju. Če ste vodnik izgubili, ga lahko prenesete s spletnega mesta www.philips.com.

Vnesite številko vrste izdelka televizorja, poiščite vodnik za hiter začetek in ga prenesite.

Namestitev na steno

Televizor omogoča uporabo stenskega nosilca, ki je skladen s standardom VESA (naprodaj ločeno). Pri nakupu stenskega nosilca uporabite naslednjo kodo VESA . . .

Priprava

Najprej odstranite 4 plastične pokrovčke vijakov iz navojev na hrbtni strani televizorja.

S 4 črnimi rebrastimi distančniki lahko prilagodite krivuljo med odprtini za vijake, da namestite stenski nosilec. Distančnike obrnite za četrtno obrata.

Kovinske vijake za namestitev televizorja na nosilec, ki je skladen s standardom VESA, morate priviti približno 10 mm globoko v navoje televizorja.

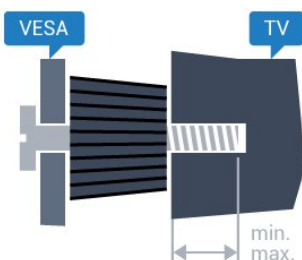

• 55PUS8700
VESA MIS-F 400 x 400, M6 (najmanj 36 mm, največ

39 mm)

• 65PUS8700
VESA MIS-F 400 x 400, M6 (najmanj 40 mm, največ 43 mm)

Pozor

Za namestitev televizorja na steno je potrebno strokovno znanje, zato naj to izvede usposobljeno osebje. Televizor mora biti na steno nameščen v skladu z varnostnimi standardi glede na težo televizorja. Pred namestitvijo televizorja preberite tudi varnostne ukrepe.

Družba TP Vision Europe B.V. ne odgovarja za nepravilno namestitev ali namestitev, ki povzroči nezgodo ali telesne poškodbe.

2.3

Nasveti za namestitev

- Televizor namestite tako, da zaslon ne bo izpostavljen neposredni svetlobi.
- Za najboljši učinek funkcije Ambilight zatemnite osvetlitev v prostoru.
- Televizor namestite do 15 cm stran od stene.
- Idealno razdaljo za gledanje televizije lahko izračunate tako, da velikost diagonale zaslona pomnožite s tri. Sedeti morate tako, da so vaše oči v isti višini kot središče zaslona.



2.4

Napajalni kabel

- Napajalni kabel priključite v priključek **POWER** na hrbtni strani televizorja.
- Zagotovite, da je napajalni kabel dobro priključen v priključek.
- Zagotovite, da je napajalni vtič v stenski vtičnici vedno dostopen.
- Ko želite napajalni kabel izključiti, vedno vlecite za vtič, ne za kabel.

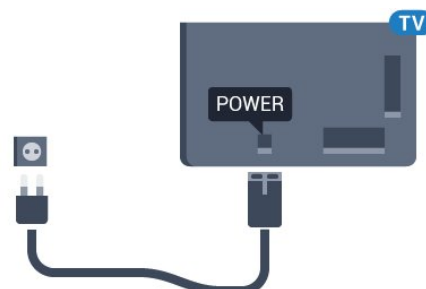

Čeprav televizor v stanju pripravljenosti porabi malo električne energije, za varčevanje z energijo napajalni kabel izključite iz omrežne vtičnice, če televizorja ne boste uporabljali dlje časa.

Pritisnite barvno tipko **—** **Ključne besede** in si v možnosti **Vklop** oglejte več informacij o vklapljanju in izklapljanju televizorja.

2.5

Antenski kabel

Vtič antene trdno vstavite v vtičnico **Antena** na hrbtni strani televizorja.

Priključite lahko svojo anteno ali povežete signal antene iz antenskega distribucijskega sistema. Uporabite radiofrekvenčni koaksialni antenski priključek IEC 75 Ohm.

Ta priključek za anteno uporabljajte za vhodne signale DVB-T in DVB-C.

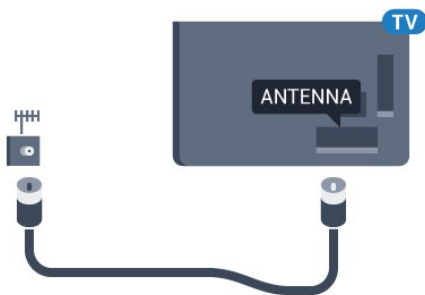

2.6

Satelitski krožnik

Strokovna pomoč

Pri nastavitvi sistema s satelitskim krožnikom je priporočljivo, da za pomoč prosite strokovnjaka. Neznana obstoječa nastavitve ali lokalne razmere pri satelitskem sprejemu lahko zapletejo nastavitve satelitskega sistema. Z nepravilno namestitvijo lahko električno poškodujete televizor.

Opozorilo

Če ima satelitski krožnik univerzalni LNB, ne uporabljajte kablinskih razcepnikov, če ne uporabljate nastavitve Unicable.

En sprejemnik

Če želite gledati satelitski kanal in hkrati snemati drug kanal, morate satelitski krožnik in televizor povezati z 2 identičnima kabloma. Če imate samo 1 kabel, lahko gledate samo kanal, ki ga snemate.

Kabel iz satelitskega krožnika priključite na priključek **SAT 1**. Uporabite koaksialni kabel, ki je primeren za priključitev satelitskega krožnika. Pred namestitvijo zagotovite, da je satelitski krožnik popolnoma poravnan.

Med namestitvijo satelitov izberite možnost **En sprejemnik**.

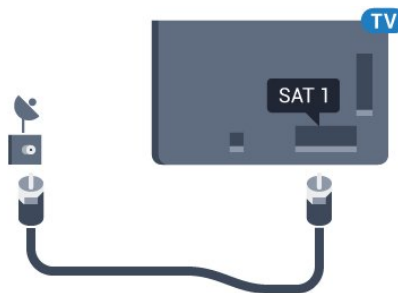

Dva sprejemnika

Če želite gledati satelitski kanal in hkrati snemati drug kanal, morate satelitski krožnik in televizor povezati z 2 identičnima kabloma.

Prvi kabel iz satelitskega krožnika priključite na priključek **SAT 1**, drugi kabel pa na priključek **SAT 2**. Uporabite koaksialni kabel, ki je primeren za priključitev satelitskega krožnika. Pred namestitvijo zagotovite, da je satelitski krožnik popolnoma poravnan.

Med namestitvijo satelitov izberite možnost **Dva sprejemnika**.

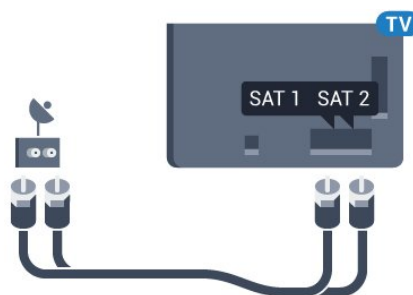

Unicable ali MDU

Če uporabljate sistem Unicable, kabel priključite na priključek SAT 1. Uporabite koaksialni kabel, ki je primeren za priključitev satelitskega krožnika, in kableske razcepnike s podporo za Unicable. Pred namestitvijo zagotovite, da je satelitski krožnik popolnoma poravnan.

Med namestitvijo satelitov izberite možnost Dva sprejemnika in nato Unicable.

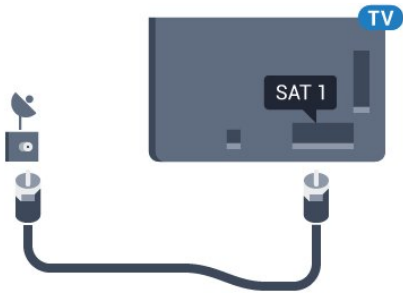

Omrežje

3.1

Smart TV in internet

Storitev Smart TV je mogoča samo z internetno povezavo.

Storitev Smart TV ni mogoča brez povezave z domačim omrežjem in internetom. Priporočamo, da internetno povezavo vzpostavite takoj na začetku uporabe storitve novega pametnega televizorja. Obstajajo številne prednosti.

Televizor lahko povežete brezžično ali z omrežnim usmerjevalnikom.

3.2

Vzpostavi povezavo z omrežjem

Brezžična povezava

Kaj potrebujete

Če s televizorjem želite vzpostaviti brezžično internetno povezavo, potrebujete usmerjevalnik Wi-Fi z vzpostavljeno internetno povezavo.

Uporabite hitro (širokopasovno) internetno povezavo.



Vzpostavitev povezave

Brezžično

Vzpostavitev brezžične povezave ...

- 1 - Pritisnite , izberite **Vse nastavitve** in pritisnite **OK**.
- 2 - Izberite **Brezžično in omrežja** ter pritisnite **▶** (desno), da odprete meni.
- 3 - Izberite **Žično ali Wi-Fi > Vzpostavi povezavo z omrežjem** in pritisnite **OK**.
- 4 - Izberite **Brezžično** in pritisnite **OK**.
- 5 - Na seznamu najdenih omrežij izberite svoje

brezžično omrežje. Če vašega omrežja ni na seznamu, ker je ime omrežja skrito (izklopili ste oddajanje SSID usmerjevalnika), izberite **Dodaj novo omrežje** in ime omrežja vnesite sami.

6 - Glede na vrsto usmerjevalnika vnesite šifrirni ključ – WEP, WPA ali WPA2. Če ste šifrirni ključ za to omrežje že vnesli, lahko izberete možnost **OK**, da takoj vzpostavite povezavo.

7 - Ko je povezava uspešno vzpostavljena, se izpiše sporočilo.

WPS

Če ima usmerjevalnik WPS, lahko z njim povezavo vzpostavite neposredno brez iskanja omrežij. Če so v brezžičnem omrežju naprave, ki uporabljajo sistem varnostnega šifriranja WEP, WPS ne morete uporabljati.

- 1 - Pritisnite , izberite **Vse nastavitve** in pritisnite **OK**.
- 2 - Izberite **Brezžično in omrežja** ter pritisnite **▶** (desno), da odprete meni.
- 3 - Izberite **Žično ali Wi-Fi > Vzpostavi povezavo z omrežjem** in pritisnite **OK**.
- 4 - Izberite **WPS** in pritisnite **OK**.
- 5 - Pritisnite gumb WPS na usmerjevalniku in se v 2 minutah vrnite do televizorja.
- 6 - Izberite **Vzpostavi povezavo**, da vzpostavite povezavo.
- 7 - Ko je povezava uspešno vzpostavljena, se izpiše sporočilo.

WPS s kodo PIN

Če ima usmerjevalnik WPS s kodo PIN, lahko z njim povezavo vzpostavite neposredno brez iskanja omrežij. Če so v brezžičnem omrežju naprave, ki uporabljajo sistem varnostnega šifriranja WEP, WPS ne morete uporabljati.

- 1 - Pritisnite , izberite **Vse nastavitve** in pritisnite **OK**.
- 2 - Izberite **Brezžično in omrežja** ter pritisnite **▶** (desno), da odprete meni.
- 3 - Izberite **Žično ali Wi-Fi > Vzpostavi povezavo z omrežjem** in pritisnite **OK**.
- 4 - Izberite **WPS s kodo PIN** in pritisnite **OK**.
- 5 - Zapišite prikazano 8-mestno kodo PIN na zaslону in jo vnesite v programsko opremo usmerjevalnika v računalniku. V priročniku usmerjevalnika preverite, kje v programski opremi usmerjevalnika morate vnesti kodo PIN.
- 6 - Izberite **Vzpostavi povezavo**, da vzpostavite povezavo.
- 7 - Ko je povezava uspešno vzpostavljena, se izpiše sporočilo.

Težave

Brezžičnega omrežja ni bilo mogoče najti ali je moteno.

- Mikrovalovne pečice, telefoni DECT in druge naprave Wi-Fi 802.11b/g/n v bližini lahko motijo brezžično omrežje.
- Zagotovite, da požarni zidovi v omrežju omogočajo dostop do brezžične povezave televizorja.
- Če brezžično omrežje ne deluje pravilno, poskusite z namestitvijo žičnega omrežja.

Internetna povezava ne deluje

- Če povezava z usmerjevalnikom deluje, preverite povezavo usmerjevalnika z internetom.

Povezava z računalnikom in internetna povezava sta počasni

- V uporabniškem priročniku za brezžični usmerjevalnik preverite informacije o dosegu v zaprtih prostorih, hitrosti prenosa in drugih dejavnikih kakovosti signala.
- Za usmerjevalnik uporabite hitro (širokopasovno) internetno povezavo.

DHCP

- Če povezava ni uspešna, preverite nastavitve DHCP (Dynamic Host Configuration Protocol) usmerjevalnika. Možnost DHCP mora biti vklopljena.

Žična povezava

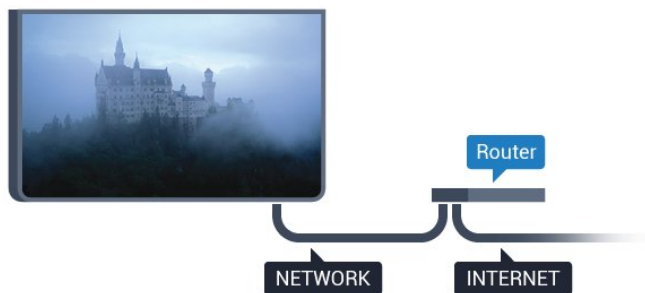

Kaj potrebujete

Če s televizorjem želite vzpostaviti internetno povezavo, potrebujete usmerjevalnik z vzpostavljeno internetno povezavo. Uporabite hitro (širokopasovno) internetno povezavo.



Vzpostavitev povezave

Vzpostavitev žične povezave ...

- 1 - Z omrežnim kablom povežite usmerjevalnik in televizor (ethernetni kabel**).
- 2 - Zagotovite, da je usmerjevalnik vklopljen.
- 3 - Pritisnite , izberite **Vse nastavitve** in pritisnite **OK**.
- 4 - Izberite **Brezžično in omrežja** ter pritisnite , da odprete meni.

5 - Izberite **Žično ali Wi-Fi** > Vzpostavi povezavo z omrežjem in pritisnite **OK**.

6 - Izberite **Žično** in pritisnite **OK**. Televizor nenehno išče omrežno povezavo.

7 - Ko je povezava uspešno vzpostavljena, se izpiše sporočilo.

Če povezava ni uspešna, preverite nastavitve DHCP usmerjevalnika. Možnost DHCP mora biti vklopljena.

**Za skladnost s predpisi EMC uporabljajte oklopljen ethernetni kabel FTP kat. 5E.



3.3

Nastavitve omrežja

Prikaz nastavitve omrežja

Tukaj lahko vidite vse trenutne nastavitve omrežja. Naslova IP in MAC, moč signala, hitrost, način šifriranja itd.



Ogled trenutnih nastavitve omrežja ...

- 1 - Pritisnite , izberite **Vse nastavitve** in pritisnite **OK**.
- 2 - Izberite **Brezžično in omrežja** ter pritisnite , da odprete meni.
- 3 - Izberite **Žično ali Wi-Fi** > **Prikaz nastavitve omrežja** in pritisnite **OK**.
- 4 - Po potrebi pritisnite , da zaprete meni.

Omrežna konfiguracija

Če ste naprednejši uporabnik in želite namestiti omrežje s statičnim naslovom IP, televizor nastavite na **Statični naslov IP**.

Nastavitve televizorja na statični naslov IP ...

- 1 - Pritisnite , izberite **Vse nastavitve** in pritisnite **OK**.
- 2 - Izberite **Brezžično in omrežja** ter pritisnite , da odprete meni.
- 3 - Izberite **Žično ali Wi-Fi** > **Omrežna konfiguracija** in pritisnite **OK**.
- 4 - Izberite **Statični naslov IP** in pritisnite **OK**, da omogočite možnost **Konfiguracija statičnega naslova IP**.
- 5 - Izberite **Konfiguracija statičnega naslova IP** in konfigurirajte povezavo.
- 6 - Po potrebi pritisnite , da zaprete meni.

Vklop z omrežjem

Ta televizor lahko vklopite s pametnim telefonom ali tabličnim računalnikom tudi, če je v stanju pripravljenosti. Nastavitev **Vklopi s funkcijo Wi-Fi (WoWLAN)** mora biti vklopljena.

Vklop nastavitve WoWLAN ...

- 1 - Pritisnite , izberite **Vse nastavitve** in pritisnite **OK**.
- 2 - Izberite **Brezžično in omrežja** ter pritisnite **▶** (desno), da odprete meni.
- 3 - Izberite **Žično ali Wi-Fi > Vklopi s funkcijo Wi-Fi (WoWLAN)** in pritisnite **OK**.
- 4 - Izberite **Vklop** in pritisnite **OK**.
- 5 - Po potrebi pritisnite **◀** (levo), da zaprete meni.

Vklop povezave Wi-Fi

Povezavo Wi-Fi televizorja lahko vklopite ali izklopite.

Vklop povezave Wi-Fi ...

- 1 - Pritisnite , izberite **Vse nastavitve** in pritisnite **OK**.
- 2 - Izberite **Brezžično in omrežja** ter pritisnite **▶** (desno), da odprete meni.
- 3 - Izberite **Žično ali Wi-Fi > Vklop/izklop povezave Wi-Fi** in pritisnite **OK**.
- 4 - Izberite **Vklop** in pritisnite **OK**.
- 5 - Po potrebi pritisnite **◀** (levo), da zaprete meni.

Digital Media Renderer – DMR

Če predstavnostnih datotek ni mogoče predvajati na televizorju, se prepričajte, da je vklopljena možnost Digital Media Renderer. DRM je tovarniško vklopljen.

Vklop nastavitve DMR ...

- 1 - Pritisnite , izberite **Vse nastavitve** in pritisnite **OK**.
- 2 - Izberite **Brezžično in omrežja** ter pritisnite **▶** (desno), da odprete meni.
- 3 - Izberite **Žično ali Wi-Fi > Digital Media Renderer - DMR** in pritisnite **OK**.
- 4 - Izberite **Vklop** in pritisnite **OK**.
- 5 - Po potrebi pritisnite **◀** (levo), da zaprete meni.

Wi-Fi Smart Screen

Če želite gledati digitalne TV-kanale s pametnim telefonom ali tabličnim računalnikom z aplikacijo Philips TV Remote, morate vklopiti Wi-Fi Smart Screen. Nekateri kodirani kanali na mobilni napravi mogoče ne bodo na voljo.

Vklop Wi-Fi Smart Screen ...

- 1 - Pritisnite , izberite **Vse nastavitve** in pritisnite **OK**.
- 2 - Izberite **Brezžično in omrežja** ter pritisnite **▶** (desno), da odprete meni.
- 3 - Izberite **Žično ali Wi-Fi > Wi-Fi Smart Screen** in pritisnite **OK**.
- 4 - Izberite **Vklop** in pritisnite **OK**.
- 5 - Po potrebi pritisnite **◀** (levo), da zaprete meni.

Omrežno ime televizorja

Če imate v domačem omrežju več televizorjev, lahko ta televizor preimenujete.

Preimenovanje televizorja ...

- 1 - Pritisnite , izberite **Vse nastavitve** in pritisnite **OK**.
- 2 - Izberite **Brezžično in omrežja** ter pritisnite **▶** (desno), da odprete meni.
- 3 - Izberite **Žično ali Wi-Fi > Omrežno ime televizorja** in pritisnite **OK**.
- 4 - S tipkovnico na zaslonu ali tipkovnico daljinskega upravljalnika (če je na voljo) vnesite ime.
- 5 - Izberite **✓**, da potrdite spremembo.
- 6 - Po potrebi pritisnite **◀** (levo), da zaprete meni.

Izbriši internetno zgodovino

Z brisanjem internetne zgodovine iz televizorja izbrišete vse internetne datoteke. Izbrišete registracijo za Philips Smart TV in nastavitve starševske ocene, podatke za prijavo v videoteko, vse priljubljene v aplikaciji Smart TV, internetne zaznamke in zgodovino. Tudi interaktivne aplikacije MHEG v televizor shranjujejo piškotke. Tudi te datoteke so izbrisane.

Brisanje internetne zgodovine ...

- 1 - Pritisnite , izberite **Vse nastavitve** in pritisnite **OK**.
- 2 - Izberite **Brezžično in omrežja** ter pritisnite **▶** (desno), da odprete meni.
- 3 - Izberite **Žično ali Wi-Fi > Izbriši internetno zgodovino** in pritisnite **OK**.
- 4 - Izberite **OK**, da potrdite.
- 5 - Po potrebi pritisnite **◀** (levo), da zaprete meni.

3.4

Omrežne naprave

Televizor lahko povežete z drugimi napravami v brezžičnem omrežju, kot je računalnik ali pametni telefon. Uporabljate lahko računalnik z operacijskim sistemom Microsoft Windows ali Apple OS X.

Skupna raba datotek

S tem televizorjem lahko odpirate fotografije, glasbene datoteke in videoposnetke, ki so shranjeni v računalniku.

Priključki

4.1

Nasveti za priključitve

Vodnik za priključitev

Napravo s televizorjem vedno povežite z najkakovostnejšo možno povezavo. Uporabljajte kakovostne kable, da zagotovite dober prenos zvoka in slike.

Ko priključite napravo, televizor prepozna njeno vrsto in vsaki napravi dodeli pravilno ime. Če želite, lahko ime vrste spremenite. Če je nastavljeno pravilno ime vrste za napravo, televizor samodejno preklopi na idealne nastavitve, ko v meniju Viri vklopite to napravo.

Če potrebujete pomoč pri povezavi več naprav s televizorjem, si oglejte vodnik za priključitev televizorja Philips. Vodnik vsebuje nasvete za povezavo in izbiro kablov.

Obiščite spletno mesto
www.connectivityguide.philips.com

Vrata za anteno

Če imate digitalni sprejemnik ali snemalnik, antenske kable priključite tako, da bo antenski signal potekal skozi digitalni sprejemnik in/ali snemalnik, preden pride do televizorja. Tako antena in digitalni sprejemnik snemalniku lahko pošiljata dodatne kanale za snemanje.

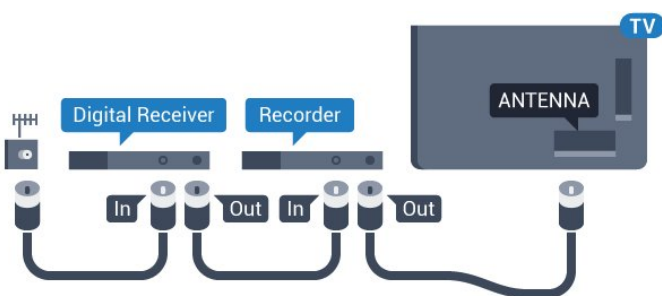

Vrata HDMI

Kakovost HDMI

Priključek HDMI zagotavlja najboljšo kakovost slike in zvoka. Kabel HDMI prenaša slikovne in zvočne signale. Uporabljajte ga za TV-signale visoke ločljivosti (HD) ali Ultra HD (UHD).

Za najvišjo hitrost prenosa signala uporabljajte hitri

kabel HDMI dolžine do 5 m.

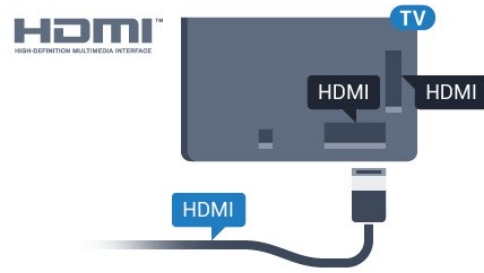

Zaščita pred kopiranjem

Kabli HDMI podpirajo HDCP (zaščita širokopasovne digitalne vsebine). HDCP je signal za zaščito pred kopiranjem, ki preprečuje kopiranje vsebine s plošč DVD in Blu-ray, znan tudi kot DRM (upravljanje digitalnih pravic).

HDMI ARC

Vsi priključki HDMI televizorja imajo zvočni povratni kanal HDMI ARC (Audio Return Channel).

Če ima naprava, običajno je to sistem za domači kino, tudi priključek HDMI ARC, ga povežite s priključkom HDMI televizorja. Če uporabite priključek HDMI ARC, ni treba priključiti dodatnega zvočnega kabla, ki zvok TV-slike pošilja sistemu za domači kino. Priključek HDMI ARC prenaša oba signala.

Sistem za domači kino lahko priključite v katerikoli priključek HDMI televizorja, vendar v priključek ARC lahko priključite samo 1 napravo.

HDMI za zelo visoko ločljivost

Na tem televizorju lahko gledate videe, posnete ali izdelane v "izvirni" izjemno visoki ločljivosti – 3840 x 2160 slikovnih pik.

Predvajalnik Blu-ray, igralno konzolo ali računalnik, ki predvaja videoposnetke Ultra HD, priključite na priključek HDMI. Za priključitev uporabite hitri kabel HDMI. Priključek HDMI UHD ima zvočni povratni kanal (ARC).

HDMI CEC – EasyLink

EasyLink

Priključek HDMI zagotavlja najboljšo kakovost slike in zvoka. Kabel HDMI prenaša slikovne in zvočne signale. Uporabljajte ga za TV-signale visoke ločljivosti (HD) ali Ultra HD (UHD). Za najvišjo hitrost prenosa signala uporabljajte hitri kabel HDMI dolžine do 5 m.

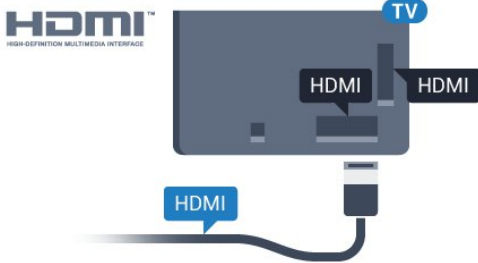

EasyLink HDMI CEC

Če so naprave povezane s kablom HDMI in imajo funkcijo EasyLink, jih lahko upravljate z daljinskim upravljalnikom televizorja. Funkcija EasyLink HDMI CEC mora biti vklopljena na televizorju in povezani napravi.

S funkcijo EasyLink lahko povezano napravo upravljate z daljinskim upravljalnikom televizorja. EasyLink prek povezave HDMI CEC (Consumer Electronics Control) komunicira s povezanimi napravami. Naprave morajo podpirati HDMI CEC in morajo biti vključene v priključek HDMI.

Nastavitev funkcije EasyLink

Funkcija EasyLink je na televizorju privzeto vklopljena. Poskrbite, da bodo vse nastavitve za HDMI-CEC v priključenih napravah EasyLink pravilno nastavljene. Funkcija EasyLink morda ne bo delovala z napravami drugih znamk.

HDMI CEC pri drugih blagovnih znamkah

Funkcija HDMI CEC je pri različnih blagovnih znamkah različno poimenovana. Nekaj primerov: Anynet, Aquos Link, Bravia Theatre Sync, Kuro Link, Simplink in Viera Link. Vse blagovne znamke niso povsem združljive s funkcijo EasyLink.

Imena blagovnih znamk za HDMI CEC so v lasti njihovih lastnikov.

Za več informacij o uporabi EasyLink pritisnite barvno tipko **— Ključne besede** in poiščite možnost EasyLink HDMI CEC.

Upravljanje naprav

Če želite upravljati napravo, ki je priključena v priključek HDMI, in nastaviti funkcijo EasyLink, na seznamu priključkov televizorja izberite napravo ali njeno dejavnost. Pritisnite **▶ SOURCES** (Viri), izberite napravo na priključku HDMI in pritisnite OK.

Ko je naprava izbrana, jo lahko upravljate z daljinskim upravljalnikom televizorja. Vendar tipki **HOME** (Domov) in **≡ OPTIONS** (Možnosti) ter nekatere druge tipke televizorja, kot je **@ Ambilight**, niso na voljo za napravo.

Če na daljinskem upravljalniku televizorja ni potrebne tipke, jo lahko izberete v meniju Možnosti. Pritisnite **≡ OPTIONS** (Možnosti) in v menijski

vrstici izberite **Tipke**. Na zaslonu izberite želeno tipko naprave in pritisnite OK.

Nekatere zelo značilne tipke naprave mogoče ne bodo na voljo v meniju Tipke.

Na daljinski upravljalnik televizorja se odzivajo samo naprave, ki podpirajo funkcijo daljinskega upravljalnika EasyLink.

Nastavitve funkcije EasyLink

Nastavitve EasyLink so na televizorju privzeto vklopljene.

EasyLink

Popoln izklop funkcije EasyLink ...

- 1 - Pritisnite **⚙**, izberite **Vse nastavitve** in pritisnite **OK**.
- 2 - Izberite **Nastavitve televizorja** in pritisnite **▶** (desno), da odprete meni.
- 3 - Izberite **EasyLink**, pritisnite **▶** (desno) in nato izberite **EasyLink**.
- 4 - Izberite **Izklop**.
- 5 - Po potrebi pritisnite **◀** (levo), da zaprete meni.

Daljinski upravljalnik EasyLink

Če želite, da naprave komunicirajo, vendar jih nočete upravljati z daljinskim upravljalnikom televizorja, lahko daljinsko upravljanje EasyLink izklopite ločeno. V meniju z nastavitvami za EasyLink izberite **Daljinski upravljalnik EasyLink** in nato **Izklop**.

DVI-HDMI

Če imate napravo, ki ima samo priključek DVI, lahko napravo na priključek HDMI priključite z adapterjem DVI-HDMI.

Uporabite adapter DVI-HDMI, če ima naprava samo priključek DVI. Uporabite enega od priključkov HDMI in na zadnji strani televizorja priključite zvočni kabel L/D (mini vtiči 3,5 mm) v zvočni vhod televizorja za zvok.

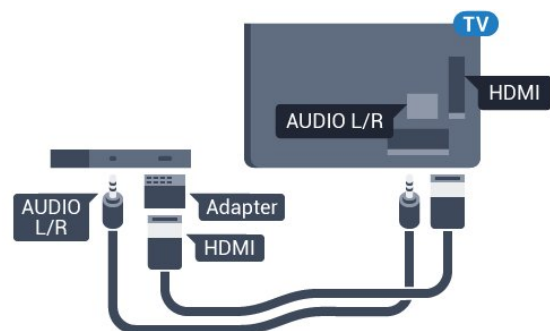

Zaščita pred kopiranjem

Kabla DVI in HDMI podpirata HDCP (zaščita širokopasovne digitalne vsebine). HDCP je signal za zaščito pred kopiranjem, ki preprečuje kopiranje vsebine s plošč DVD in Blu-ray, znan tudi kot DRM (upravljanje digitalnih pravic).

Y Pb Pr – komponentni

Y Pb Pr – komponentni video zagotavlja visokokakovostno povezavo.

Priključek YPbPr lahko uporabljate za TV-signale visoke ločljivosti (HD). Signalom Y, Pb in Pr dodajte levi in desni zvočni signal za zvok.

Pri priključitvi upoštevajte barve priključkov YPbPr (zelena, modra, rdeča) in kablskih vtikačev. Če naprava oddaja tudi zvok, uporabite kabel s priključkom činč za zvok L/D.

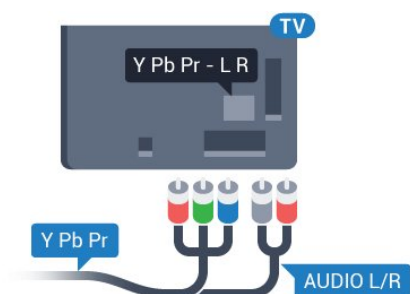

SCART

SCART zagotavlja kakovostno povezavo.

Priključek SCART lahko uporabljate za slikovne signale CVBS in RGB, ne pa tudi za TV-signale visoke ločljivosti (HD). Priključek SCART združuje slikovne in zvočne signale. Podpira tudi predvajanje NTSC.

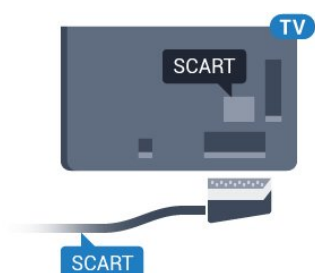

Zvočni izhod – optični

Zvočni izhod – optični je visokokakovostna zvočna povezava.

Ta optični priključek lahko prenaša 5.1-kanalne zvočne kanale. Če naprava, običajno je to sistem za domači kino, nima priključka HDMI ARC, lahko ta priključek povežete s priključkom za zvočni izhod – optični sistema za domači kino. Priključek za zvočni izhod – optični pošilja zvok iz televizorja v sistem za domači kino.

Vrsto izhodnega zvočnega signala lahko nastavite glede na zvočne zmogljivosti sistema za domači kino. Za več informacij pritisnite **— Ključne besede** in poiščite možnost **Nastavitve zvočnega izhoda**.

Če se zvok ne ujema s sliko na zaslonu, lahko prilagodite sinhronizacijo zvoka in slike. Za več informacij pritisnite **— Ključne besede** in poiščite možnost **Sinhronizacija zvoka in slike**.

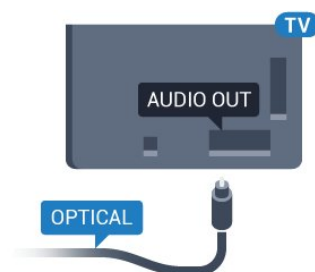

4.2

CI+ CAM s pametno kartico

CI+

Ta televizor omogoča pogojni dostop s standardnim vmesnikom CI+.

Z vmesnikom CI+ lahko spremljate plačljive programe HD, kot so filmski in športni, ki jih nudijo ponudniki digitalnih TV-storitev v vaši regiji. Ponudnik TV-storitev te programe kodira, predplačniški vmesnik CI+ pa jih odkodira.

Ponudniki digitalnih TV-storitev vam vmesnik CI+ (modul za pogojni dostop – CAM) in pametno kartico nudijo, ko se naročite na njihove plačljive programe. Ti programi imajo visoko stopnjo zaščite pred kopiranjem.

Za več informacij o pogojih in določilih se obrnite na ponudnika digitalnih TV-storitev.



Ena pametna kartica

Ponudniki digitalnih TV-storitev vam vmesnik CI+ (modul za pogojni dostop – CAM) in pametno kartico nudijo, ko se naročite na njihove plačljive programe.

Pametno kartico vstavite v modul CAM. Oglejte si navodila operaterja.

Vstavljanje modula CAM v televizor ...

- 1 – Na modulu CAM si oglejte pravilno smer vstavljanja. Nepravilno vstavljanje lahko poškoduje tako modul CAM kot televizor.
- 2 – S hrbtne strani televizorja in ko je sprednji del modula CAM obrnjen proti vam, modul CAM nežno vstavite v režo **SKUPNI VMESNIK**.
- 3 – Modul CAM potisnite do konca. Pustite ga v reži.

Ko vklopite televizor, lahko traja nekaj minut, da se modul CAM vklopi. Če je modul CAM vstavljen in je naročnina plačana (načini naročnine se lahko razlikujejo), lahko gledate kodirane kanale, ki jih podpira pametna kartica CAM.

Modul CAM in pametno kartico lahko uporabljate izključno s tem televizorjem. Če modul CAM odstranite, ne boste več mogli gledati kodiranih kanalov, ki jih podpira.

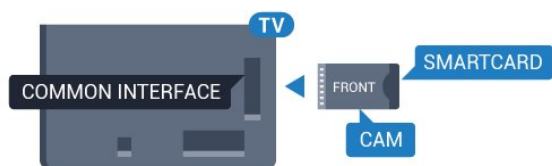

Dve pametni kartici

Nekateri ponudniki digitalnih TV-storitev lahko nudijo dodatna modul CI+ (CAM) in pametno kartico. Dodatna modul CAM in pametno kartico potrebujete, ko želite hkrati gledati en kanal in snemati drugega istega ponudnika TV-storitev.

Če z obema karticama gledate enako število kanalov, imata obe kartici enake pravice za gledanje. Če s katero od kartic gledate manj kanalov, kartici nimata enakih pravic za gledanje.

Če imata pametni kartici enake pravice za gledanje, ni pomembno, v katero režo ju vstavite. Če ima katera od kartic več pravic za gledanje, kartico z največ pravicami za gledanje vstavite v režo **SKUPNI VMESNIK 1**. Kartico z manj pravicami vstavite v režo **SKUPNI VMESNIK 2**.

Pametni kartici vstavite v modula CAM. Oglejte si navodila operaterja.

Vstavljanje modula CAM v televizor ...

- 1 – Na modulu CAM si oglejte pravilno smer vstavljanja. Nepravilno vstavljanje lahko poškoduje

tako modul CAM kot televizor.

2 – S hrbtne strani televizorja in ko je sprednji del modula CAM obrnjen proti vam, modul CAM nežno vstavite v režo.

3 – Modul CAM potisnite do konca. Pustite ga v reži.

Ko vklopite televizor, lahko traja nekaj minut, da se modul CAM vklopi. Če je modul CAM vstavljen in je naročnina plačana (načini naročnine se lahko razlikujejo), lahko gledate kodirane kanale, ki jih podpira pametna kartica CAM.

Modul CAM in pametno kartico lahko uporabljate izključno s tem televizorjem. Če modul CAM odstranite, ne boste več mogli gledati kodiranih kanalov, ki jih podpira.

Gesla ali kode PIN

Pri nekaterih modulih CAM morate za gledanje kanala vnesti kodo PIN. Ko določate kodo PIN za modul CAM, vam priporočamo, da uporabite kodo za odklepanje televizorja.

Nastavitev kode PIN za CAM ...

- 1 – Pritisnite **SOURCES** (Viri).
- 2 – Izberite vrsto kanalov, za katero uporabljate modul CAM.
- 3 – Pritisnite **OPTIONS** (Možnosti) in izberite **Skupni vmesnik**.
- 4 – Izberite ponudnika TV-storitev modula CAM. Naslednje zaslone prikazuje ponudnik TV-storitev. Sledite navodilom na zaslonu in poiščite nastavitve kode PIN.

4.3

Sprejemnik – digitalni sprejemnik

Kabelski sprejemnik

Anteno z 2 antenskima kabloma povežite z digitalnim sprejemnikom in televizorjem.

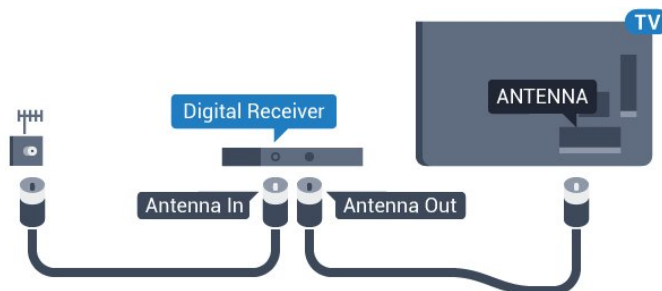

Poleg antenskih priključkov uporabite še kabel HDMI za povezavo digitalnega sprejemnika in televizorja. Če digitalni sprejemnik nima priključka HDMI, lahko uporabite tudi kabel SCART.

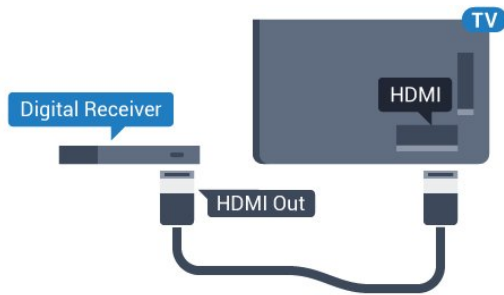

Izklopni časovnik

Izklopite ta samodejni časovnik, če uporabljate samo daljinski upravljalnik kablanskega sprejemnika. To storite zato, da preprečite samodejni izklop televizorja po 4 urah brez pritiska na kakšno tipko daljinskega upravljalnika televizorja.

Za več informacij v možnosti **Pomoč** pritisnite barvno tipko **—** Ključne besede in poiščite možnost **Izklopni časovnik**.

Satelitski sprejemnik

Kabel satelitskega krožnika priključite v satelitski sprejemnik.

Poleg antenskega priključka uporabite še kabel HDMI za povezavo naprave in televizorja.

Če naprava nima priključka HDMI, lahko uporabite tudi kabel SCART.

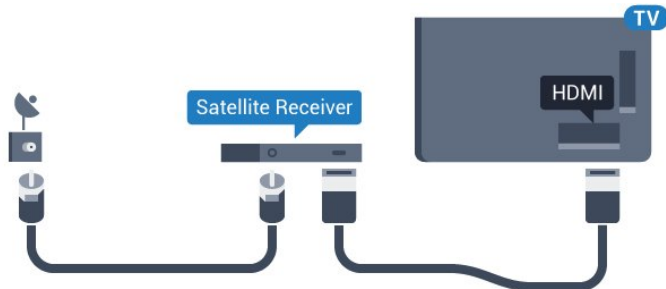

Izklopni časovnik

Izklopite ta samodejni časovnik, če uporabljate samo daljinski upravljalnik kablanskega sprejemnika. To storite zato, da preprečite samodejni izklop televizorja po 4 urah brez pritiska na kakšno tipko daljinskega upravljalnika televizorja.

Za več informacij v možnosti **Pomoč** pritisnite barvno tipko **—** Ključne besede in poiščite možnost **Izklopni časovnik**.

Sistem za domači kino

Vzpostavitev povezave HDMI ARC

Sistem za domači kino (HTS) s kablom HDMI povežite s televizorjem. Priključite lahko Philips SoundBar ali sistem za domači kino z vgrajenim predvajalnikom.

HDMI ARC

Če ima sistem za domači kino priključek HDMI ARC, ga lahko s televizorjem povežete prek priključka HDMI na televizorju. Če imate priključek HDMI ARC, ni treba priključiti dodatnega zvočnega kabla. Priključek HDMI ARC prenaša oba signala.

Vsi priključki HDMI na televizorju lahko sprejemajo signal zvočnega povratnega kanala (ARC). Ko je sistem za domači kino priključen, lahko televizor prek te povezave HDMI pošilja samo signal ARC.

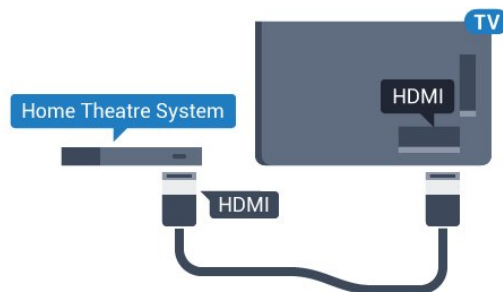

Sinhronizacija slike in zvoka

Če se zvok ne ujema s sliko na zaslonu, lahko pri večini sistemov za domači kino nastavite zapoznitev, da zvok uskladite s sliko.

Za več informacij pritisnite barvno tipko **—** Ključne besede in poiščite možnost **Sinhronizacija zvoka in slike**.

Vzpostavitev povezave HDMI

Sistem za domači kino (HTS) s kablom HDMI povežite s televizorjem. Priključite lahko Philips SoundBar ali sistem za domači kino z vgrajenim predvajalnikom.

Če sistem za domači kino nima priključka HDMI ARC, dodajte optični zvočni kabel (Toslink), ki zvok TV-slike prenaša v sistem za domači kino.

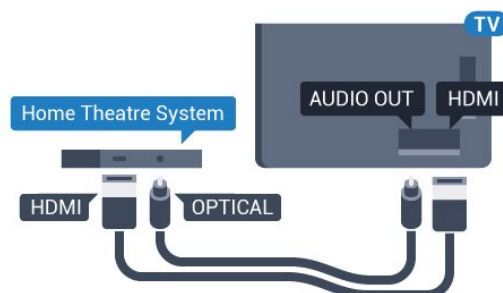

Sinhronizacija slike in zvoka

Če se zvok ne ujema s sliko na zaslonu, lahko pri večini sistemov za domači kino nastavite zapoznitev, da zvok uskladite s sliko.

Za več informacij pritisnite barvno tipko **—** Ključne besede in poiščite možnost Sinhronizacija zvoka in slike.

Nastavitve zvočnega izhoda

Format zvočnega izhoda

Če imate sistem za domači kino z večkanalno obdelavo zvoka, kot je na primer Dolby Digital, DTS® ali podobno, nastavite format zvočnega izhoda na Večkanalno. Možnost Večkanalno omogoča, da lahko televizor pošilja stisnjen večkanalni zvočni signal iz TV-kanala ali priključenega predvajalnika v sistem za domači kino. Če sistem za domači kino ne podpira večkanalne obdelave zvoka, izberite možnost Stereo.

Nastavitev možnosti Format zvočnega izhoda ...

- 1 - Pritisnite , izberite Vse nastavitve in pritisnite OK.
- 2 - Izberite Zvok in pritisnite ► (desno), da odprete meni.
- 3 - Izberite Napredno > Format zvočnega izhoda in pritisnite OK.
- 4 - Izberite Večkanalno ali Stereo in pritisnite OK.
- 5 - Po potrebi pritisnite ◀ (levo), da zaprete meni.

Izravnavanje zvočnega izhoda

Z izravnavanjem zvočnega izhoda izravnajte glasnost televizorja in sistema za domači kino, ko preklapljate med njima. Razlike v glasnosti so lahko posledica razlik pri obdelavi zvoka.

Izravnava razlike v glasnosti ...

- 1 - Pritisnite , izberite Vse nastavitve in pritisnite OK.
- 2 - Izberite Zvok in pritisnite ► (desno), da odprete meni.
- 3 - Izberite Napredno > Izravnavanje zvočnega izhoda in pritisnite OK.
- 4 - Izberite Več, Srednje ali Manj in pritisnite OK.
- 5 - Če je razlika v glasnosti velika, izberite Več. Če je razlika majhna, izberite Manj.
- 6 - Po potrebi pritisnite ◀ (levo), da zaprete meni.

Izravnavanje zvočnega izhoda vpliva na zvočni izhod – optični in zvočne signale HDMI ARC.

Zapoznitev zvočnega izhoda

Če je na televizor priključen sistem za domači kino, morata biti slika na televizorju in zvok iz domačega kina sinhronizirana.

Samodejna sinhronizacija zvoka in slike

Najnovejši Philipsovi sistemi za domači kino samodejno sinhronizirajo zvok in sliko in poskrbijo, da sta vedno popolna.

Zapoznitev sinhronizacije zvoka

Pri nekaterih sistemih za domači kino boste morali za sinhronizacijo zvoka in slike morda nastaviti zapoznitev sinhronizacije zvoka. Na sistemu za domači kino povečajte vrednost zapoznitve, dokler slika in zvok nista usklajena. Morda bo potrebna vrednost zapoznitve 180 ms. Preberite uporabniški priročnik za sistem za domači kino. Če je na sistemu za domači kino nastavljena vrednost zapoznitve, morate izklopiti zapoznitev zvočnega izhoda na televizorju.

Izklop zapoznitve zvočnega izhoda ...

- 1 - Pritisnite , izberite Vse nastavitve in pritisnite OK.
- 2 - Izberite Zvok in pritisnite ► (desno), da odprete meni.
- 3 - Izberite Napredno > Zapoznitev zvočnega izhoda in pritisnite OK.
- 4 - Izberite Izklop.
- 5 - Po potrebi pritisnite ◀ (levo), da zaprete meni.

Odmik zvočnega izhoda

Če na sistemu za domači kino ne morete nastaviti zapoznitve, lahko televizor nastavite tako, da sinhronizira zvok. Nastavite lahko odmik, ki nadomesti čas, ki ga sistem za domači kino potrebuje, da obdela zvok TV-slike. Vrednost lahko nastavljate v korakih po 5 ms. Največja nastavitev je -60 ms.

Nastavitev Zapoznitev zvočnega izhoda mora biti vklopljena.

Sinhronizacija zvoka televizorja ...

- 1 - Pritisnite , izberite Vse nastavitve in pritisnite OK.
- 2 - Izberite Zvok in pritisnite ► (desno), da odprete meni.
- 3 - Izberite Napredno > Odmik zvočnega izhoda in pritisnite OK.
- 4 - Z drsnikom nastavite odmik zvoka in pritisnite OK.
- 5 - Po potrebi pritisnite ◀ (levo), da zaprete meni.

Težave z zvokom sistema za domači kino

Zvok z glasnimi motnjami

Ko gledate videoposnetek iz priključenega pomnilnika USB ali računalnika, se pri zvoku iz sistema za domači kino lahko pojavijo motnje. Šum se pojavi, če ima zvočna ali videodatoteka zvok DTS, ki ga sistem za domači kino ne podpira. To lahko nastavite tako, da možnost **Format zvočnega izhoda** televizorja nastavite na **Stereo**.

Pritisnite  za **Vse nastavitve** > **Zvok** > **Napredno** > **Format zvočnega izhoda**.

Ni zvoka

Če iz sistema za domači kino ne slišite zvoka televizorja, preverite, ali ste kabel HDMI vključili v priključek **HDMI ARC** sistema za domači kino. Vsi priključki HDMI na televizorju so priključki HDMI ARC.

4.5

Predvajalnik Blu-ray

Predvajalnik Blu-ray in televizor povežite s hitrim kablom HDMI.

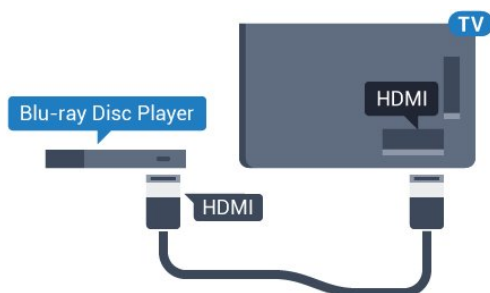

Če ima predvajalnik Blu-ray funkcijo EasyLink HDMI CEC, ga lahko upravljate z daljinskim upravljalnikom televizorja.

Za več informacij v možnosti **Pomoč** pritisnite barvno tipko  **Ključne besede** in poiščite možnost **EasyLink HDMI CEC**.

4.6

DVD-predvajalnik

S kablom HDMI povežite predvajalnik DVD in televizor.

Če naprava nima priključka HDMI, lahko uporabite tudi kabel SCART.

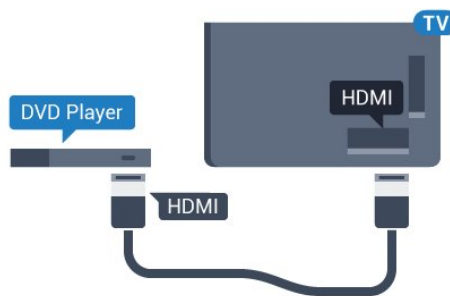

Če je predvajalnik DVD povezan s kablom HDMI in ima funkcijo EasyLink CEC, ga lahko upravljate z daljinskim upravljalnikom televizorja.

Za več informacij o uporabi EasyLink pritisnite barvno tipko  **Ključne besede** in poiščite možnost **EasyLink HDMI CEC**.



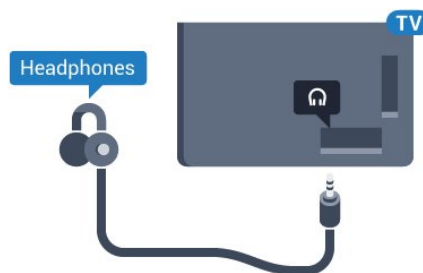

4.7

Slušalke

Slušalke lahko priključite v priključek  na hrbtne strani televizorja. Priključek je 3,5-milimetrska mini vtičnica. Glasnost slušalk lahko prilagajate ločeno.



Prilagoditev glasnosti ...

- 1 - Pritisnite , izberite **Vse nastavitve** in pritisnite **OK**.
- 2 - Izberite **Zvok** in pritisnite  (desno), da odprete meni.
- 3 - Izberite **Glasnost slušalk** in pritisnite **OK**.
- 4 - Pritisnite puščico  (gor) ali  (dol), da prilagodite vrednost.
- 5 - Po potrebi pritisnite  (levo), da zaprete meni.

4.8

Igralne konzole

HDMI

Za najboljšo kakovost igralno konzolo na televizor priključite s hitrim kablom HDMI.

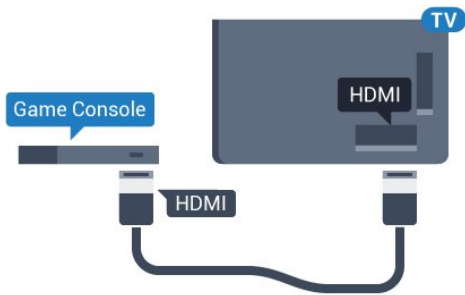

YPbPr

Igralno konzolo s komponentnim video kablom (Y Pb Pr) in zvočnim kablom L/D povežite s televizorjem.

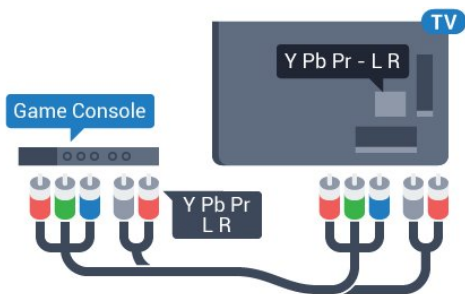

Video/zvok LD/SCART

Igralno konzolo s komponentnim kablom (CVBS) in zvočnim kablom L/D povežite s televizorjem.

Če ima vaša igralna konzola samo izhoda za video (CVBS) in zvok L/D, jo s pretvornikom video/zvok L/D na SCART priključite na priključek SCART (naprodaj ločeno).

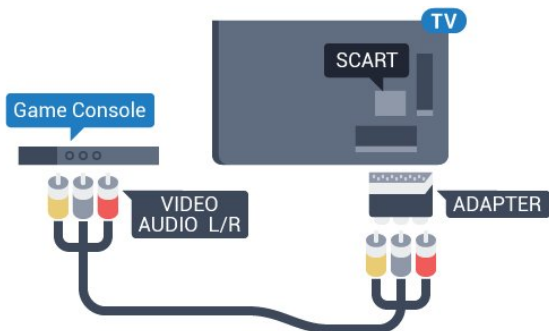

4.9

Igralni plošček

Priključitev igralnega ploščka

Če prek televizorja želite igrati igre iz interneta, lahko povežete številne brezžične igralne ploščke. Ko povežete igralni plošček, ga lahko začnete uporabljati takoj.

Priključitev igralnega ploščka ...

1 - Mali nano sprejemnik vključite v priključek USB na stranskem delu televizorja. Brezžični nano sprejemnik je priložen igralnemu ploščku.

2 - Če je igralni plošček vklopljen, ga lahko uporabljate.

Drugi igralni plošček lahko vključite v drugi priključek USB na stranskem delu televizorja.

Primerni igralni ploščki

S tem televizorjem lahko preverjeno uporabljate številne brezžične igralne ploščke. Drugi igralni ploščki niso povsem združljivi.

Primerni igralni ploščki so ...

- Logitech F710
- Logitech F510
- Brezžični igralni plošček Xbox 360 za Windows
- Brezžični igralni plošček Speedlink Strike FX

Težave zaradi motenj

Odpravljanje morebitnih motenj zaradi drugih brezžičnih naprav s televizorjem ...

- Uporabite kabelski podaljšek USB in nano sprejemnik postavite približno 1 meter od televizorja.
- Lahko pa uporabite tudi zvezdišče USB pod napajanjem, ki je priključeno na televizor, in nano sprejemnike vključite v zvezdišče USB.

4.10

Trdi disk USB

Kaj potrebujete

Če priključite trdi disk USB, lahko začasno prekinjate ali snemate TV-oddaje. To velja samo za digitalne TV-oddaje (oddaje DVB in podobne).

Premor

Če želite začasno prekiniti oddajo, potrebujete trdi disk s podporo za USB 2.0 z vsaj 4 GB prostora.

Snemanje

Če želite oddajo začasno prekiniti in posneti, potrebujete trdi disk z vsaj 250 GB prostora. Če želite

posneti oddajo s podatki TV-vodnika iz interneta, morate imeti pred namestitvijo trdega diska USB v televizorju nameščeno internetno povezavo.

Za več informacij o namestitvi trdega diska USB pritisnite barvno tipko **— Ključne besede** in poiščite možnost **Trdi disk USB, namestitev**.



Namestitev

Preden oddajo lahko začasno prekinete ali posnamete, morate priključiti in formatirati trdi disk USB. S formatiranjem odstranite vse datoteke s trdega diska USB.

- 1 - Trdi disk USB priključite v priključek **USB** televizorja. Med formatiranjem v druga vrata USB ne priključujte drugih naprav USB.
- 2 - Vključite trdi disk USB in televizor.
- 3 - Ko televizor preklopite na digitalni TV-kanal, pritisnite **II** (Premor). S tem zaženete formatiranje.

Sledite navodilom na zaslonu.

Ko je trdi disk USB formatiran, ga pustite trajno priključenega.

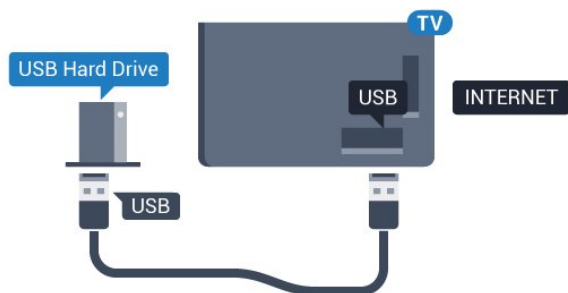

Opozorilo

Ker je trdi disk USB formatiran posebej za ta televizor, shranjenih posnetkov ni mogoče predvajati v drugem televizorju ali računalniku. Posnetih datotek na trdem disku USB ne kopirajte ali spreminjajte z računalniškimi aplikacijami. S tem posnetke pokvarite. Ko formatirate drug trdi disk USB, bo vsebina slednjega izgubljena. Trdi disk USB, nameščen v televizorju, je za uporabo z računalnikom treba formatirati.

4.11

Tipkovnica USB

Priključitev

Priključite tipkovnico USB (vrste USB-HID) za vnos besedila na televizorju.

Na televizor lahko priključite tipkovnico in miško. Priključite prek enega od priključkov **USB**.

Namestitev in konfiguracija tipkovnice

Če želite namestiti tipkovnico **USB**, vklopite televizor in tipkovnico USB priključite v priključek USB na televizorju. Ko televizor prvič zazna tipkovnico, lahko izberete njeno postavitev in preverite izbiro. Če najprej izberete cirilično ali grško postavitev, lahko izberete dodatno latinsko postavitev tipkovnice.

Sprememba nastavitve postavitev tipkovnice, ko je postavitev izbrana ...

- 1 - Pritisnite **⚙**, izberite **Vse nastavitve** in pritisnite **OK**.
- 2 - Izberite **Splošne nastavitve** in pritisnite **▶** (desno), da odprete meni.
- 3 - Izberite **Nastavitve tipkovnice USB** in pritisnite **OK**, da začnete nastavitve tipkovnice.

Posebne tipke

Tipke za vnašanje besedila

- Tipka Enter = OK
- Vračalka = brisanje znaka pred kazalko
- Puščične tipke = pomikanje po besedilnem polju
- Če ob izbiri dodatne postavitve želite preklopiti med postavitvama tipkovnice, istočasno pritisnite tipki **Ctrl + preslednica**.

Tipke za aplikacije Smart TV in internetne strani

- Tab in Shift + Tab = naslednji in prejšnji
- Home = pomik na vrh strani
- End = pomik na konec strani
- Page Up = preskok za eno stran navzgor
- Page Down = preskok za eno stran navzdol
- + = povečava za en korak
- - = pomanjšanje za en korak
- * = prilagoditev spletne strani širini zaslona.

4.12

Pogon USB

Predvajate lahko fotografije, glasbo in videoposnetke iz povezanega pomnilnika USB.

Pomnilnik USB priključite v priključek **USB** televizorja, ko je vklopljen.



Televizor zazna pomnilnik in odpre seznam njegove vsebine.
 Če se seznam vsebin ne prikaže samodejno, pritisnite **SOURCES** (Viri) in izberite **USB**.

Če želite ustaviti predvajanje vsebine pomnilnika USB, pritisnite **tv EXIT** (Izhod) ali izberite drugo dejavnost. Za izključitev pomnilnika USB lahko kadarkoli odstranite pomnilnik.

Izjemno visoka ločljivost na USB

Fotografije iz priključene naprave USB ali pogona z bliskovnim pomnilnikom lahko predvajate v izjemno visoki ločljivosti. Če je ločljivost fotografij večja, televizor ločljivost zmanjša na izjemno visoko ločljivost.

4.13

Fotoaparati

Če želite predvajati fotografije v digitalnem fotoaparatu, ga lahko povežete neposredno s televizorjem.

Priključite ju v priključek **USB** televizorja. Ko je fotoaparati priključen, ga vklopite.

Če se seznam vsebin ne prikaže samodejno, pritisnite **SOURCES** (Viri) in izberite **USB**. Fotoaparati je morda treba nastaviti za prenos vsebine prek protokola PTP (Picture Transfer Protocol). Preberite uporabniški priročnik digitalnega fotoaparata.

Izjemno visoka ločljivost na USB

Fotografije iz priključene naprave USB ali pogona z bliskovnim pomnilnikom lahko predvajate v izjemno visoki ločljivosti. Če je ločljivost fotografij večja, televizor ločljivost zmanjša na izjemno visoko ločljivost. Videoposnetkov v izvorni izjemno visoki ločljivosti preko priključkov USB ni mogoče predvajati.

4.14

Videokamera

HDMI

Za najboljšo kakovost videokamero s kablom HDMI priključite na televizor.

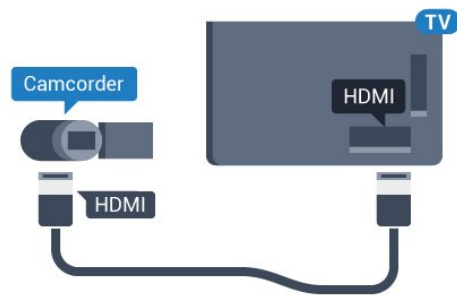

Video/zvok LD/SCART

Kamero lahko priključite v priključek HDMI, YPbPr ali SCART. Če ima igralna kamera samo video izhod (CVBS) in zvočni izhod L/D, jo z adapterjem za video in zvok L/D v SCART priključite v priključek SCART (naprodaj ločeno).

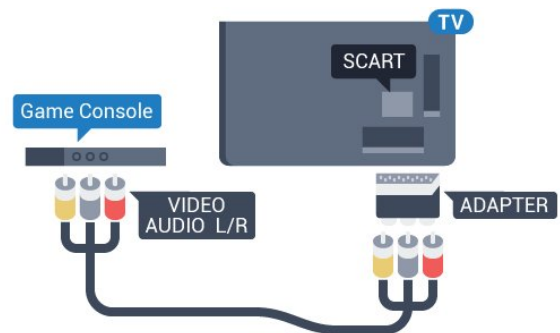

4.15

Računalnik

Priključitev

Računalnik lahko povežete s televizorjem in ga uporabljate kot računalniški monitor.

S kablom HDMI

Računalnik in televizor povežite s kablom HDMI.

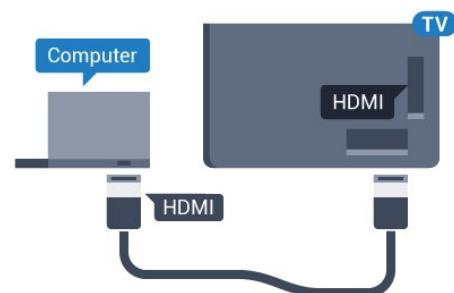

S kablom DVD-HDMI

Lahko pa uporabite tudi adapter DVI-HDMI (naprodaj ločeno), da priključite računalnik na HDMI, in zvočni kabel L/D (mini vtič 3,5 mm), da ga priključite na priključek AUDIO IN L/R na hrbtni strani televizorja.

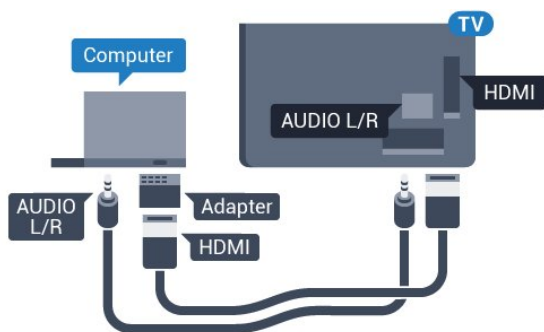

Nastavitve

Če je v meniju Vir (seznam priključkov) pod vrsto naprave računalnik dodan kot Računalnik, je televizor samodejno nastavljen na najboljšo nastavitvev za računalnik.

Če uporabljate računalnik za gledanje filmov ali igranje iger, boste morda želeli televizor ponastaviti nazaj na idealno nastavitvev televizorja za gledanje ali igranje iger.

Ročna prilagoditev televizorja na idealne nastavitve ...

- 1 - Pritisnite , izberite **Vse nastavitve** in pritisnite **OK**.
- 2 - Izberite **Slika** in pritisnite **▶** (desno), da odprete meni.
- 3 - Izberite **Napredno > Igralna konzola ali računalnik** in pritisnite **OK**.
- 4 - Izberite **Igra** (za igranje iger) ali **Računalnik** (za gledanje filma).
- 5 - Po potrebi pritisnite **◀** (levo), da zaprete meni.

Ko prenehate z igranjem, možnost **Igralna konzola ali računalnik** nastavite na **Izklop**.

Vklop in izklop



5.1

Vklop, stanje pripravljenosti ali izklop

Pred vklopim televizorja zagotovite, da ste napajalni kabel vključili v priključek POWER na hrbtni strani televizorja.

Če televizor želite preklopiti v stanje pripravljenosti, ko indikator ne sveti, pritisnite majhno tipko krmilne ročice na hrbtni strani televizorja. Indikator zasveti.



Ko je televizor v stanju pripravljenosti, pritisnite  na daljinskem upravljalniku, da vklopite televizor. Pritisnete lahko tudi  HOME (Domov).

Preklop nazaj v stanje pripravljenosti

Za preklop televizorja v stanje pripravljenosti pritisnite  na daljinskem upravljalniku.

Izklop

Za izklop televizorja pritisnite tipko krmilne ročice. Indikator ugasne.

Televizor je še vedno priključen na električno omrežje, vendar porabi zelo malo energije.

Za popoln izklop televizorja omrežni vtič izklopite iz električnega omrežja.

Ko želite iztahniti napajalni kabel iz vtičnice, vlecite za vtič, ne za kabel. Poskrbite, da bo dostop do napajalnega vtiča vedno neoviran.

5.2

Svetlost logotipa Philips

Logotip Philips lahko izklopite ali prilagodite njegovo svetlost na srednjem delu televizorja.

Prilagoditev ali izklop ...

- 1 - Pritisnite , izberite **Vse nastavitve** in pritisnite **OK**.
- 2 - Izberite **Splošne nastavitve** in pritisnite  (desno), da odprete meni.
- 3 - Izberite **Svetlost logotipa Philips** in pritisnite  (desno), da odprete meni.
- 4 - Izberite **Najmanj**, **Srednje**, **Največ**, ali **Izklop**, da izklopite osvetlitev logotipa, in pritisnite **OK**.
- 5 - Po potrebi pritisčajte  (levo), da zaprete meni.



5.3

Tipke na televizorju

Če izgubite daljinski upravljalnik ali če so njegove baterije prazne, lahko še vedno uporabljate nekatere osnovne funkcije televizorja.

Odpiranje osnovnega menija ...

- 1 - Ko je televizor vklopljen, pritisnite tipko krmilne ročice na hrbtni strani televizorja, da odprete osnovni meni.
- 2 - Pritisnite levo ali desno, da izberete **Glasnost**, **Kanal** ali **Viri**.
- 3 - Pritisnite gor ali dol, da prilagodite glasnost oziroma izberete naslednji ali prejšnji kanal. Pritisnite gor ali dol, da se pomaknete po seznamu virov, vključno z izbiro sprejemnika. Pritisnite tipko krmilne ročice, da izločite kamero.
- 4 - Meni se zapre samodejno.

Če televizor želite izklopiti, izberite **Izklop televizorja** in pritisnite tipko krmilne ročice.







5.4

Izklopni časovnik

Z izklopnim časovnikom lahko televizor samodejno preklopi v stanje pripravljenosti po prednastavljenem času.

Nastavitev izklopnega časovnika ...





- 1 - Pritisnite , izberite **Vse nastavitve** in pritisnite **OK**.
- 2 - Izberite **Splošne nastavitve** in pritisnite  (desno), da odprete meni.
- 3 - Izberite **Izklopni časovnik** in pritisnite  (desno). Z drsnikom lahko nastavite čas na do 180 minut v korakih po 5 minut. Če je izklopni časovnik nastavljen na 0 minut, je izklopljen. Televizor lahko vedno izklopite že prej ali izklopni časovnik med odštevanjem časa ponastavite.
- 4 - Po potrebi pritisčajte  (levo), da zaprete meni.

Izklopni časovnik

Če televizor prejme TV-signal, vendar v 4 urah ne pritisnete nobene tipke daljinskega upravljalnika, se televizor samodejno izklopi in tako varčuje z energijo. Samodejno se izklopi tudi, če v 10 minutah ne prejme TV-signala ali ukaza daljinskega upravljalnika.

Če uporabljate televizor kot računalniški zaslon ali pa za gledanje televizorja uporabljate digitalni sprejemnik (zunanji digitalni sprejemnik – STB) in ne uporabljate daljinskega upravljalnika televizorja, izklopite samodejni izklop.

Izklop izklopnega časovnika ...

- 1 - Pritisnite , izberite **Vse nastavitve** in pritisnite **OK**.
- 2 - Izberite **Splošne nastavitve** in pritisnite  (desno), da odprete meni.
- 3 - Izberite **Izklopni časovnik** in pritisnite **OK**.
- 4 - Pritisnite puščico  (gor) ali  (dol), da prilagodite vrednost. Z vrednostjo **0** izklopite samodejni izklop.
- 5 - Po potrebi pritiskajte  (levo), da zaprete meni.

Za več informacij o okolju prijaznih nastavitvah televizorja pritisnite barvno tipko  **Ključne besede** in poiščite možnost **Okolju prijazne nastavitve**.

Daljinski upravljalnik

Pregled tipk

Zgoraj

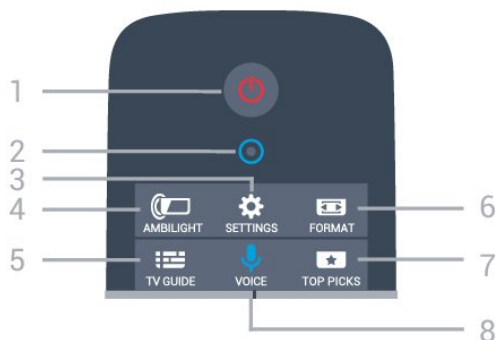

- 1 – Stanje pripravljenosti/Vklop
Za vklop televizorja ali preklop v stanje pripravljenosti.
- 2 – Mikrofon VOICE
- 3 – Nastavitve
Za odpiranje menija Nastavitve.
- 4 – Ambilight
Izbira sloga Ambilight.
- 5 – TV GUIDE
Za odpiranje ali zapiranje TV-vodnika.
- 6 – Format slike
Za odpiranje ali zapiranje menija Format slike.
- 7 – TOP PICKS
Za spremljanje najljubših TV-oddaj, najnovjših filmov ali najpogosteje spremljanih spletnih TV-kanalov, ki so predstavljeni v najboljših predlogih.
- 8 – VOICE
Za začetek iskanja z glasovnim vnosom.

Sredina



- 1 –
Odpiranje menijev televizorja.
- 2 – SOURCES
Za odpiranje menija Viri.
- 3 – INFO
Za odpiranje ali zapiranje informacij o programu.
- 4 – BACK
Za preklop nazaj na prejšnji izbrani kanal.
Za zapiranje menija brez spreminjanja nastavitve.
Za vrnitev na prejšnjo aplikacijo/internetno stran.
- 5 – Barvne tipke
Za neposredno izbiro možnosti. Z modro tipko odprete Pomoč.
- 6 – EXIT
Za preklop nazaj na gledanje TV-programa. Za zapiranje interaktivne TV-aplikacije.
- 7 – OPTIONS
Za odpiranje ali zapiranje menija Možnosti.
- 8 – Tipka OK
Za potrditev izbire ali nastavitve.
- 9 – Smerne tipke
Za pomikanje navzgor, navzdol, levo ali desno.
- 10 – HOME
Za odpiranje menija Domov.

Spodaj

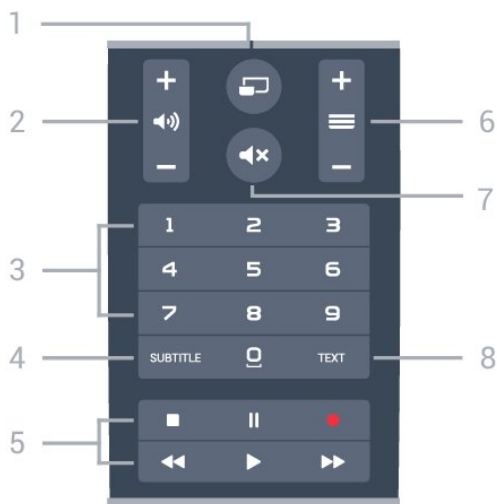

1 – MULTIVIEW

Za odpiranje dodatnega majhnega zaslona.

2 – Glasnost

Za nastavitev glasnosti.

3 – Številске tipke

Za neposredno izbiro kanala.

4 – SUBTITLE

Za vklop ali izklop podnapisov ali vklop podnapisov, ko je glas izklopljen.

5 – Predvajanje in snemanje

- Predvajaj ►, za predvajanje.
- Premor || za premor predvajanja.
- Zaustavitev ■, za zaustavitev predvajanja.
- Previjanje nazaj ◀◀, za previjanje nazaj.
- Previjanje naprej ▶▶, za previjanje naprej.
- Snemanje ●, za začetek snemanja.

6 – Kanal

Za preklp na naslednji ali prejšnji kanal na seznamu kanalov. Za odpiranje naslednje ali prejšnje strani teleteksta. Za začetek naslednjega ali prejšnjega poglavja na plošči.

7 – Nemo

Za vklop ali izklop nemega načina.

8 – TEXT

Za odpiranje ali zapiranje teleteksta.

6.2

Tipkovnica

Pregled

Qwerty in Azerty

Pregled tipkovnice Qwerty/Azerty.*

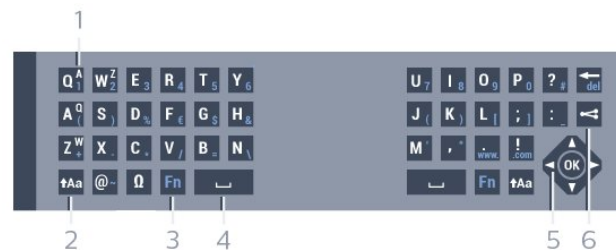

1 – Znak Azerty

Položaj znaka, če je postavitev tipkovnice nastavljena na Azerty.

2 – Premakni

Za vnašanje velikih črk.

3 – Posebni znaki

Za odpiranje tipkovnice na zaslonu za izbiro naglašanih črk ali simbolov.

4 – Tipka Fn

Za vnos številke ali ločila.

5 – Preslednica

6 – Pomikanje in OK

7 – Skupna raba

Vsebino, ki jo trenutno gledate, lahko delite na spletu.

* Daljinski upravljalnik ima tipkovnico Qwerty/Azerty ali Qwerty/cirilica, odvisno od regije.

Qwerty in cirilica

Pregled tipkovnice Qwerty/cirilica.*

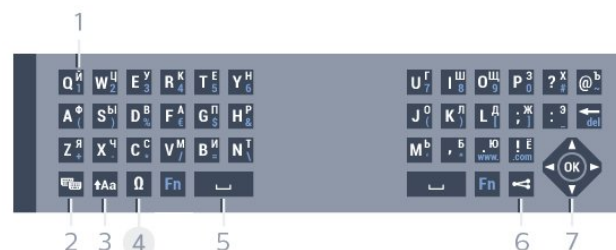

1 – Cirilski znaki

Znaki, ki so na voljo, ko je tipkovnica nastavljena na cirilico.

2 – Preklp na cirilsko tipkovnico

Za preklp s cirilske tipkovnice nazaj na tipkovnico Qwerty.

3 – Premakni

Za vnašanje velikih črk.

4 – Posebni znaki

Za odpiranje tipkovnice na zaslonu za izbiro naglašanih črk ali simbolov.

5 – Tipka Fn

Za vnos številke ali ločila.

6 – Preslednica

7 – Skupna raba

Vsebinsko, ki jo trenutno gledate, lahko delite na spletu.

8 – Pomikanje in OK

* Daljinski upravljalnik ima lahko glede na regijo tipkovnico Qwerty/Azerty ali Qwerty/cirilica.

Pisanje besedila

S tipkovnico na zadnji strani daljinskega upravljalnika lahko vnašate besedilo v vsa besedilna polja na zaslonu. Tipke na tipkovnici aktivirate tako, da tipkovnico obrnete navzgor. Daljinski upravljalnik držite z obema rokama in tipkajte z obema palcema.

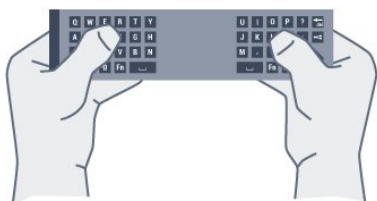

Vnos besedila

Če želite vnesti besedilo v besedilno polje na zaslonu, izberite besedilno polje in začnite tipkati. Za potrditev besedila pritisnite **OK**.

Velike in male črke

Če želite vnesti veliko črko, tik pred vnosom črke pridržite tipko **↑Aa** (Shift).

Če želite zaporedoma vnesti več velikih črk, med vnašanjem pridržite tipko **↑Aa**.

Če želite vnašati samo velike črke, za dve sekundi pritisnite tipko **↑Aa**, da tipkovnico preklopite v način velikih črk.

Če želite izklopiti način velikih črk, ponovno pritisnite tipko **↑Aa**. Če 20 sekund ne pritisnete nobene tipke, se način velikih črk samodejno izklopi. Način velikih črk se izklopi tudi, če pritisnete drugo tipko za spreminjanje načinov, na primer tipko **Fn** ali **↵**.

Številke in ločila

Če želite vnesti številko ali ločilo, pritisnite tipko **Fn**, tik preden pritisnete tipko za želeno številko ali ločilo. Način **Fn** vklopite ali izklopite enako kot način velikih črk.

Internet

S tipko **Fn** lahko vnesete **www.** ali **.com**.

Naglašene črke in simboli

Naglašene črke in simboli niso na voljo na tipkovnici daljinskega upravljalnika.

Za vnos teh znakov odprite tipkovnico na zaslonu.

Če želite odpreti tipkovnico na zaslonu, pritisnite **↵**. Na tipkovnici na zaslonu se lahko pomaknete do zelenega znaka. Postavitev tipkovnice lahko spremenite z barvnimi tipkami. Za vnos znaka pritisnite **OK**. Tipkovnica na zaslonu izgine, ko pritisnete znak na tipkovnici daljinskega upravljalnika.

Tipkovnica Qwerty, Azerty in cirilska tipkovnica

Standardna postavitev tipkovnice daljinskega upravljalnika je Qwerty.

Tipkovnica Azerty

Tipkovnica daljinskega upravljalnika je glede na regijo lahko nastavljena na Azerty. Znaki Azerty so prikazani na zgornjem desnem delu ustreznih tipk.

Nastavitev postavitev tipkovnice na Azerty ...

- 1 - Pritisnite **⚙**, izberite **Vse nastavitve** in pritisnite **OK**.
- 2 - Izberite **Splošne nastavitve** in pritisnite **▶** (desno), da odprete meni.
- 3 - Izberite **Tipkovnica daljinskega upravljalnika** in pritisnite **OK**.
- 4 - Izberite **AZERTY** ali **QWERTY** in pritisnite **OK**.
- 5 - Po potrebi pritisnite **◀** (levo), da zaprete meni.

Cirilska tipkovnica

Tipkovnico daljinskega upravljalnika lahko glede na regijo preklopite na cirilske znake.

Cirilski znaki so prikazani na zgornjem desnem delu tipk na tipkovnici.

Pisanje cirilskih znakov ...

- 1 - Pritisnite **🇷🇺** na daljinskem upravljalniku.
- 2 - Ponovno pritisnite **🇷🇺**, da preklopite nazaj na Qwerty.

6.3

Povezava s televizorjem

Združevanje

Daljinski upravljalnik pošilja ukaze televizorju prek radijske frekvence (RF). V nasprotju z daljinskimi upravljalniki, ki za pošiljanje uporabljajo infrardeče signale, tega upravljalnika ni treba usmeriti v televizor, če želite poslati ukaz.

Da daljinski upravljalnik komunicira s televizorjem,



morata biti tako televizor, kot tudi upravljalnik medsebojno združena (povezana). Ko sta napravi združeni, daljinskega upravljalnika ne morete uporabljati za upravljanje drugega televizorja. Ob začetni namestitvi televizorja vam je televizor ponudil možnost, da pritisnete tipko **OK**, in na ta način je bilo izvedeno združevanje. Ko izklopite televizor, je združevanje shranjeno. S tem televizorjem lahko združite do 5 daljinskih upravljalnikov.

Združevanje z drugim upravljalnikom

S tem televizorjem lahko združite drug daljinski upravljalnik.

Združevanje daljinskega upravljalnika, že združenega z drugim televizorjem, se razlikuje od združevanja še nezdruženega daljinskega upravljalnika.



- **Daljinski upravljalnik je združen z drugim televizorjem**

Za združevanje približajte daljinski upravljalnik logotipu Philips (pribl. 10 cm) in hkrati pritisnite rdečo  in modro  tipko. Če je združevanje uspešno, se prikaže sporočilo.

- **Daljinski upravljalnik še ni združen**

Za združevanje približajte daljinski upravljalnik logotipu Philips (pribl. 10 cm) in pritisnite tipko **OK**. Če je združevanje uspešno, se prikaže sporočilo.

Trgovina

Za združevanje novega, še nezdruženega televizorja z daljinskim upravljalnikom, ki je že združen z drugim televizorjem, daljinski upravljalnik pridržite ob logotipu Philips (pribl. 10 cm) ter hkrati pritisnite rdečo  in modro  tipko.

Če je združevanje uspešno, se prikaže sporočilo.

6.4

Infrardeči senzor

Daljinski upravljalnik televizorja pošilja ukaze televizorju prek radijske frekvence (RF), zato daljinskega upravljalnika ni treba usmeriti v televizor.

Televizor pa lahko prejema ukaze tudi od daljinskega upravljalnika, ki za pošiljanje uporablja infrardeče signale. Če uporabljate takšen daljinski upravljalnik, pazite, da ga vedno usmerite proti infrardečemu senzorju na sprednji strani televizorja.



6.5

Baterije

Televizor vas bo obvestil, ko bo raven energije baterije v daljinskem upravljalniku nizka.

Če želite zamenjati baterije, odprite prostor za baterije na strani daljinskega upravljalnika s tipkovnico.

- 1 - Z majhnim kovancem ali drugim majhnim topim predmetom pritisnite pravokotni gumb za sprostitvev, da odprete pokrov baterije.
- 2 - Potisnite baterijo proti kovinski vzmeti in izvlecite nasprotno stran baterije.
- 3 - Stari bateriji zamenjajte z dvema alkalnima baterijama vrste **AA-LR6-1,5 V**. Poskrbite, da sta pola + in - baterij pravilno obrnjena.
- 4 - Ponovno namestite vratca za baterijo in jih pritisnite na mesto.

Če daljinskega upravljalnika ne uporabljate dlje časa, odstranite baterije.

Baterije varno zavržite v skladu z direktivami o odlaganju.

Za več informacij pritisnite  **Ključne besede** in poiščite možnost **Konec uporabe**.

6.6

Čiščenje

Daljinski upravljalnik je zaščiten s premazom, ki je odporen proti praskam.

Daljinski upravljalnik čistite z mehko in vlažno krpo. Pri čiščenju daljinskega upravljalnika ne uporabljajte alkohola, kemikalij ali gospodinjskih čistil.

Meni Domov in meni televizorja

Odpiranje menija Domov

O meniju Domov

Da boste lahko izkoristili vse možnosti televizorja Android, s televizorjem vzpostavite internetno povezavo.

Meni Domov je kot pri pametnem telefonu ali tabličnem računalniku Android središče televizorja. V meniju Domov lahko vklapljate aplikacije, preklapljate med TV-kanali, si izposojate filme, odpirate spletne strani ali preklapljate na povezane naprave. Glede na nastavitve televizorja in vašo državo lahko meni Domov vsebuje različne elemente.

Če nimate vzpostavljene internetne povezave, lahko televizor upravljate z **menijem televizorja**.

Meni Domov je razporejen v vrste ...

Prva vrsta predlaga priljubljene videoposnetke, zvočne posnetke in internetne zadetke. V pogojih uporabe lahko določite nastavitve zasebnosti tako, da omogočite predloge vsebin po vašem okusu.

Serija Philips

V tej vrstici so predlogi aplikacij.

Aplikacije

Vrsta z aplikacijami vsebuje vse aplikacije, ki so priložene televizorju, in aplikacije, ki jih prenesete iz trgovine Google Play. V tej vrstici najdete tudi aplikacije za televizor, na primer **Gledanje TV**, **Viri**, **Predstavnost** in druge. Nedavno izbrane aplikacije se pojavijo na začetku vrstice.

Igre

V tej možnosti lahko v televizorju zaženete igro. Če prenesete igro, se ta pojavi v tej vrstici.

Viri

V tej možnosti lahko preklopite na izbiro vhodov televizorja. Če pa želite poiskati vse vhode, odprite meni Viri tako, da pritisnete .

Nastavitve

V tej možnosti lahko odprete izbiro nastavitve. Če želite poiskati vse nastavitve, pritisnite  **SETTINGS** (Nastavitve) in izberite **Vse nastavitve**. Možnost **Pomoč** lahko odprete tudi tukaj.

Odpiranje menija Domov

Odpiranje menija Domov in elementa ...

1 - Pritisnite  HOME.

2 - Izberite element in pritisnite **OK**, da ga odprete ali zaženete.

3 - Pritisnite  **BACK**, da zaprete meni Domov, ne da bi zagnali drugo možnost.

Kanali

8.1

Seznami programov

O seznamih programov

Po namestitvi programa so vsi programi prikazani na seznamu programov. Kanali so prikazani z imenom in logotipom, če so ti podatki na voljo.

Za vse vrste sprejemnikov – za antenski/kabelski (DVB-T/C) ali satelitski (DVB-S) program – obstaja seznam nameščenih programov. Ta seznam lahko filtrirate samo tako, da prikazuje TV-kanale ali samo radijske postaje. Če imate nameščenih več satelitov, lahko programe filtrirate glede na določen satelit.

Ko izberete seznam programov, lahko na programe na seznamu preklopite samo s tipkami **≡ +** ali **≡ -**.

Ikone kanalov

Po samodejni posodobitvi seznama programov, so na novo najdeni programi označeni z ***** (zvezdico). Če program zaklenete, bo označen s **🔒** (ključavnico). 3 trenutno najbolj priljubljeni in gledani programi so označeni z 1, 2 ali 3.

Seznam kanalov, kaj je

Če so na voljo digitalne oddaje, se med namestitvijo namestijo digitalne radijske postaje. Izberate jih lahko na enak način kot TV-kanale. Pri namestitvi kabelskega programa (DVB-C) so radijske postaje običajno nameščene od številke 1001 naprej.

Odpri seznam programov

Poleg seznama z vsemi programi za vsak sprejemnik za antenske/kabelske ali satelitske programe lahko izberete filtriran seznam ali enega od priljubljenih seznamov, ki ste jih ustvarili.

Odpiranje trenutnega seznama programov ...

- 1 - Pritisnite **TV**, da preklopite na TV.
- 2 - Pritisnite **OK**, da odprete trenutni seznam programov.
- 3 - Pritisnite **← BACK** (Nazaj), da zaprete seznam programov.

Izbira enega od seznamov programov ...

- 1 - Ko je na zaslonu prikazan seznam programov, pritisnite **≡ OPTIONS** (Možnosti).
- 2 - Izberite **Izbira seznama kanalov** in pritisnite **OK**.
- 3 - V meniju seznama izberite enega od razpoložljivih seznamov programov in pritisnite **OK**.

Namesto tega lahko na vrhu seznama programov izberete ime seznama in pritisnete **OK**, da odprete meni seznama.

Namig

Med obema sprejemnikoma lahko enostavno preklapljate v meniju **Viri**.

Pritisnite **☰ SOURCES** (Viri) in izberite **Gledanje TV**, da preklopite na sprejemnik za antenske/kabelske programe. Izberite **Glejte satelitsko TV**, da preklopite na satelitski sprejemnik.

Televizor vedno odpre zadnji izbrani seznam programov za izbrani sprejemnik.

Filtriranje seznama programov

Filtrirate lahko seznam z vsemi programi. Seznam programov lahko nastavite tako, da prikazuje samo TV programe ali predvaja samo radijske postaje. Za antenske/kabelske programe lahko nastavite seznam, ki prikazuje nekodirane ali kodirane programe. Če imate nameščenih več satelitov, lahko seznam satelitskih kanalov filtrirate glede na določen satelit.

Nastavitev filtra za seznam z vsemi programi ...

- 1 - Pritisnite **TV**.
- 2 - Pritisnite **OK**, da odprete trenutni seznam programov.
- 3 - Pritisnite **≡ OPTIONS** (Možnosti).
- 4 - Izberite **Izbira seznama kanalov** in pritisnite **OK**.
- 5 - V skladu s seznamom, ki ga želite filtrirati, izberite **Filtriraj antenske kanale**, **Filtriraj kabelske kanale** ali **Filtriraj satelitske kanale**.
- 6 - V meniju **Možnosti** izberite zeleni filter in pritisnite **OK**, da vklopite. Ime filtra je prikazano kot del imena seznama programov na vrhu seznama programov.
- 7 - Pritisnite **◀** (levo), da se vrnete na prejšnji korak, ali pritisnite **←**, da zaprete meni.

Iskanje kanala

Program poiščete na dolgem seznamu programov.

Televizor išče programe v okviru enega od 3 glavnih seznamov programov – seznam antenskih, kabelskih ali satelitskih programov.

Iskanje kanala ...

- 1 - Pritisnite **TV**.
- 2 - Pritisnite **OK**, da odprete trenutni seznam programov.
- 3 - Pritisnite **≡ OPTIONS** (Možnosti).
- 4 - Izberite **Izbira seznama kanalov** in pritisnite **OK**.
- 5 - Izberite **Filtriraj antenske kanale** ali **Filtriraj kabelske kanale** ali **Filtriraj satelitske kanale** in pritisnite **OK**.
- 6 - Izberite **Iskanje programa** in pritisnite **OK**, da

odprete besedilno polje. Besedilo lahko vnašate s tipkovnico daljinskega upravljalnika ali s tipkovnico na zaslonu.

7 - Vnesite številko, ime ali del imena in izberite **Uporabi** ter pritisnite **OK**. Televizor na izbranem seznamu poišče imena ujemajočih programov.

Rezultati iskanja so navedeni kot seznam programov – oglejte si ime seznama na vrhu. Ko izberete drug seznam programov ali zaprete seznam z rezultati iskanja, rezultati iskanja izginejo.

8.2

Gledanje kanalov

Izbira programa

Za začetek gledanja TV programov pritisnite **TV**. Televizor preklopi na kanal, ki ste ga nazadnje gledali.

Preklapljanje med kanali

Če želite preklapljati med kanali, pritisnite **≡ +** ali **≡ -**.

Če poznate številko kanala, s številskimi tipkami vnesite številko. Ko vnesete številko kanala, pritisnite **OK**, da takoj preklopite.

Trenutni in naslednji

Med gledanjem TV-kanala se lahko hitro pomikate po ostalih kanalih in preverite, kaj se trenutno predvaja. Pritisnite **▲** (gor) ali **▼** (dol), da odprete seznam za pomikanje po kanalih. Če so podatki na voljo, televizor prikaže naslov in podrobnosti trenutne oddaje, temu pa sledijo ime in podrobnosti naslednje oddaje.

Prejšnji kanal

Če želite preklopiti nazaj na prejšnji kanal, pritisnite **←** **BACK** (Nazaj).

Zaklepanje kanala

Zaklepanje ali odklepanje programa

Če otrokom želite preprečiti gledanje kanala, ga lahko zaklenete. Če želite gledati zaklenjeni program, morate najprej vnesti 4-mestno kodo PIN **otroške ključavnice**. Ne morete zaklepati programov povezanih naprav.

Zaklepanje kanala ...

- 1 - Pritisnite **TV**.
- 2 - Pritisnite **OK**, da odprete seznam programov. Po potrebi zamenjajte seznam programov.
- 3 - Izberite program, ki ga želite zakleniti.

4 - Pritisnite **≡** **OPTIONS** (Možnosti), izberite **Zakleni program** in pritisnite **OK**.

5 - Če televizor to zahteva, vnesite 4-mestno kodo PIN. Zaklenjen program je označen s **🔒** (ključavnico).

6 - Pritisnite **◀** (levo), da se vrnete na prejšnji korak, ali pritisnite **←**, da zaprete meni.

Odklepanje kanala ...

- 1 - Pritisnite **TV**.
- 2 - Pritisnite **OK**, da odprete seznam programov. Po potrebi zamenjajte seznam programov.
- 3 - Izberite program, ki ga želite odkleniti.
- 4 - Pritisnite **≡** **OPTIONS** (Možnosti), izberite **Odkleni program** in pritisnite **OK**.
- 5 - Če televizor to zahteva, vnesite 4-mestno kodo PIN.
- 6 - Pritisnite **◀** (levo), da se vrnete na prejšnji korak, ali pritisnite **←**, da zaprete meni.

Za zaklepanje ali odklepanje programov na seznamu programov morate samo enkrat vnesti kodo PIN, preden zaprete seznam programov.

Za več informacij v možnosti **Pomoč** pritisnite barvno tipko **—** **Ključne besede** in poiščite možnost **Otroška ključavnica**.

Starševska ocena

Če želite otrokom preprečiti gledanje programa, ki ni primeren za njihovo starost, lahko nastavite starostno oceno.

Oddaje na digitalnih kanalih imajo lahko starostno oceno. Če je starostna ocena enaka ali višja od starosti, ki ste jo nastavili za otroka, bo program zaklenjen. Če želite gledati zaklenjeni program, morate najprej vnesti kodo **otroške ključavnice**.

Nastavitev starostne ocene ...

- 1 - Pritisnite **⚙️**, izberite **Vse nastavitve** in pritisnite **OK**.
- 2 - Izberite **Splošne nastavitve** in pritisnite **▶** (desno), da odprete meni.
- 3 - Izberite **Otroška ključavnica > Starševska ocena** in pritisnite **OK**.
- 4 - Vnesite 4-mestno kodo otroške ključavnice. Če še niste nastavili kode, kliknite **Nastavitev kode** v možnosti **Otroška ključavnica**. Vnesite 4-mestno kodo otroške ključavnice in potrdite. Zdaj lahko nastavite starostno oceno.
- 5 - V možnosti **Starševska ocena** izberite starost in pritisnite **OK**.
- 6 - Po potrebi pritisčajte **◀** (levo), da zaprete meni.

Če želite izklopiti starševsko starostno oceno, izberite **Brez**. V nekaterih državah morate nastaviti starostno oceno.

Pri nekaterih TV-postajah/operaterjih televizor zaklene samo programe z višjo oceno. Starševska ocena je nastavljena za vse kanale.



Možnosti kanala

Odpiranje možnosti

Med gledanjem kanala lahko nastavite nekatere možnosti.

Na voljo so vam določene možnosti glede na vrsto kanala, ki ga gledate (analogni ali digitalni), oziroma glede na opravljene nastavitve televizorja.

Odpiranje menija z možnostmi ...

- 1 - Med gledanjem kanala pritisnite  **OPTIONS** (Možnosti).
- 2 - Ponovno pritisnite  **OPTIONS** (Možnosti), da zaprete.

Podnapisi

Vklop

Če želite vklopiti podnapise, pritisnite **SUBTITLE** (Podnapisi).

Podnapise lahko vklopite ali izklopite. Namesto tega lahko izberete **Samodejno**.

Samodejno

Če se podatki o jeziku oddajajo digitalno in oddaja ni v vašem jeziku (nastavljenem za televizor), so podnapisi lahko samodejno prikazani v enem od priljubljenih jezikov podnapisov. Tudi en od teh jezikov podnapisov mora biti del oddajanja.

Priljubljene jezike lahko izberete v možnosti **Jezik podnapisov**.

Podnapisi iz teleteksta

Če preklopite na analogni kanal, morate podnapise ročno omogočiti za vsak kanal.

- 1 - Preklopite na kanal in pritisnite **TEXT** (Teletekst), da odprete teletekst.
- 2 - Vnesite številko strani za podnapise, ki je običajno **888**.
- 3 - Ponovno pritisnite **TEXT** (Teletekst), da zaprete teletekst.

Če med gledanjem analognega kanala v meniju Podnapisi izberete možnost **Vklop**, bodo podnapisi prikazani, če so na voljo.



Če želite izvedeti, ali je kanal analogni ali digitalni, preklopite na kanal in v meniju **Informacije o kanalu** v možnosti  **OPTIONS** (Možnosti).

Jezik podnapisov

Priljubljeni jeziki podnapisov

Digitalna postaja lahko ponuja več jezikov podnapisov za program. Nastavite lahko glavni in drugi jezik podnapisov. Če so podnapisi v enem od teh dveh jezikov na voljo, televizor prikaže izbrane podnapise.

Nastavitev glavnega in drugega jezika podnapisov ...

- 1 - Pritisnite , izberite **Vse nastavitve** in pritisnite **OK**.
- 2 - Izberite **Regija in jezik** in nato **Jeziki > Glavni podnapisi** ali **Dodatni podnapisi**.
- 3 - Izberite želeni jezik in pritisnite **OK**.
- 4 - Pritisnite , da se vrnete na prejšnji korak, ali pritisnite , da zaprete meni.

Izberite jezik podnapisov

Če noben od izbranih jezikov podnapisov ni na voljo, lahko izberete drug razpoložljivi jezik. Če ni na voljo noben jezik podnapisov, ne morete izbrati te možnosti.

Izbira jezika podnapisov, če želeni jeziki niso na voljo ...



- 1 - Pritisnite  **OPTIONS** (Možnosti).
- 2 - Izberite **Jezik podnapisov** in nato jezik, ki ga začasno želite uporabiti.

Jezik zvoka

Želeni jezik

Digitalna postaja lahko ponuja več jezikov zvoka (jeziki govora) za program. Nastavite lahko glavni in drugi jezik zvoka. Če je zvok v enem od teh jezikov na voljo, televizor preklopi na ta zvok.

Nastavitev glavnega in drugega jezika zvoka ...

- 1 - Pritisnite , izberite **Vse nastavitve** in pritisnite **OK**.
- 2 - Izberite **Regija in jezik** in nato **Jeziki > Glavni podnapisi** ali **Dodatni podnapisi**.
- 3 - Izberite želeni jezik in pritisnite **OK**.
- 4 - Pritisnite , da se vrnete na prejšnji korak, ali pritisnite , da zaprete meni.

Izbira jezika

Če noben od izbranih jezikov zvoka ni na voljo, lahko izberete drug razpoložljivi jezik zvoka. Če ni na voljo noben jezik zvoka, ne morete izbrati te možnosti.

Izbira jezika zvoka, če želeni jeziki niso na voljo ...

- 1 - Pritisnite **≡** **OPTIONS** (Možnosti).
- 2 - Izberite **Jezik zvoka** in nato jezik, ki ga želite začasno uporabiti.

Standardni vmesnik

Če ste v režo za skupni vmesnik vstavili CAM, si lahko ogledate informacije o operaterju ali modulu CAM ali nastavljate nastavitve za CAM.

Ogled informacij o modulu CAM ...

- 1 - Pritisnite **☰** **SOURCES** (Viri).
- 2 - Izberite vrsto programa, za katero uporabljate CAM, **Gledanje TV** ali **Glejte satelitsko TV**.
- 3 - Pritisnite **≡** **OPTIONS** (Možnosti) in izberite **Skupni vmesnik**.
- 4 - Izberite ustrezno režo za skupni vmesnik in pritisnite **▶** (desno).
- 5 - Izberite ponudnika TV-storitev modula CAM in pritisnite **OK**. Naslednje zaslone prikazuje ponudnik TV-storitev.

HbbTV na tem programu

Če želite preprečiti dostop do strani HbbTV pri določenem kanalu, lahko blokirate strani HbbTV samo za ta kanal.

- 1 - Preklopite na kanal, pri katerem želite blokirati strani HbbTV.
- 2 - Pritisnite **≡** **OPTIONS** (Možnosti), izberite **HbbTV na tem programu** in pritisnite **▶** (desno).
- 3 - Izberite **Izklop** in pritisnite **OK**.
- 4 - Pritisnite **◀** (levo), da se vrnete na prejšnji korak, ali pritisnite **←** **BACK** (Nazaj), da zaprete meni.

Če želite popolnoma blokirati HbbTV na televizorju ...

- 1 - Pritisnite **⚙️**, izberite **Vse nastavitve** in pritisnite **OK**.
- 2 - Izberite **Splošne nastavitve > Napredno > HbbTV**.
- 3 - Izberite **Izklop** in pritisnite **OK**.
- 4 - Pritisnite **◀** (levo), da se vrnete na prejšnji korak, ali pritisnite **←**, da zaprete meni.

Informacije o kanalu

Ogledate si lahko tehnične lastnosti posameznega programa, kot so digitalne ali analogne lastnosti, vrsta zvoka itd.

Ogled tehničnih informacij o programu ...

- 1 - Preklopite na kanal.
- 2 - Pritisnite **≡** **OPTIONS** (Možnosti), izberite **Informacije o programu** in pritisnite **OK**.
- 3 - Če želite zaslon zapreti, pritisnite **OK**.

Mono/stereo

Zvok analognega kanala lahko preklopite na mono ali stereo.

Za prekllop na mono ali stereo ...

- 1 - Preklopite na analogni program.
- 2 - Pritisnite **≡** **OPTIONS** (Možnost), izberite **Mono/Stereo** in pritisnite **▶** (desno).
- 3 - Izberite **Mono** ali **Stereo** in pritisnite **OK**.
- 4 - Pritisnite **◀** (levo), da se vrnete na prejšnji korak, ali pritisnite **←**, da zaprete meni.

Izbira videa

Digitalni TV-kanali lahko nudijo več video signalov (oddaje z več viri), različne vidike in kote kamere ali različne programe na enem TV-kanalu. Na televizorju se prikaže sporočilo, če so takšni TV-kanali na voljo.

Dual I-II

Če ima zvočni signal na voljo dva jezika zvoka, vendar en jezik (ali oba) nima oznake jezika, ta možnost ni na voljo.

8.3

Priljubljeni kanali

Izdelava seznama priljubljenih

Ustvarjanje seznama priljubljenih programov ...

- 1 - Pritisnite **TV**, da preklopite na TV.
- 2 - Pritisnite **OK**, da odprete trenutni seznam programov.
- 3 - Pritisnite **≡** **OPTIONS** (Možnosti).
- 4 - Izberite **Ustvarjanje seznama priljubljenih** in pritisnite **OK**.
- 5 - Na seznamu na levi strani izberite program, ki ga želite dodati med priljubljene in pritisnite **OK**. Programi so navedeni na seznamu na desni strani v zaporedju, kot jih dodajate. Za preklic dejanja izberite program na seznamu na levi strani in ponovno pritisnite **OK**.
- 6 - Po potrebi izbirajte in dodajajte programe med priljubljene.
- 7 - Če ste z dodajanjem programov končali, pritisnite **←** **BACK** (Nazaj).

Televizor bo zahteval, da seznam priljubljenih preimenujete. Uporabite lahko tipkovnico na zaslonu ali tipkovnico na hrbtni strani daljinskega upravljalnika.

- 1 - Pritisnite **←** **BACK** (Nazaj), da skrijete tipkovnico na zaslonu.
- 2 - Če želite izbrisati trenutno ime in vnesti novo,

uporabite tipkovnico na hrbtni strani daljinskega upravljalnika.

3 - Ko končate, obrnite daljinski upravljalnik s sprednjo stranjo navzgor, izberite **Zapri** in pritisnite **OK**.

Televizor preklopi na novo ustvarjen seznam priljubljenih.

Če podvojite seznam programov z vsemi programi in odstranite programe, ki jih ne želite na seznamu, lahko dodate več programov naenkrat ali ustvarite seznam priljubljenih.

Programi na seznamu priljubljenih imajo nove številke.

Dodajanje več programov

Če želite na seznam priljubljenih dodati več zaporednih programov naenkrat, to lahko storite z možnostjo Izberi razpon.

Dodajanje več programov ...

- 1 - Odprite seznam priljubljenih, na katerega želite dodati več programov.
- 2 - Pritisnite **≡** **OPTIONS**(Možnosti), izberite **Izberi razpon** in pritisnite **OK**.
- 3 - Na seznamu na levi strani izberite prvega izmed vseh programov, ki jih želite dodati in pritisnite **OK**.
- 4 - Pritisnite **▼** (dol), da izberete zadnjega izmed vseh programov, ki jih želite dodati. Programi so označeni na levi strani.
- 5 - Pritisnite **OK**, da dodate ta razpon programov in izbiro potrdite.

Z možnostjo Izberi razpon lahko ustvarite tudi nov seznam priljubljenih.

Preimenovanje seznama priljubljenih

Preimenujete lahko samo seznam priljubljenih.

Preimenovanje seznama priljubljenih ...

- 1 - Odprite seznam priljubljenih, ki ga želite preimenovati.
- 2 - Pritisnite **≡** **OPTIONS** (Možnosti), izberite **Preimenovanje seznama priljubljenih** in pritisnite **OK**.
- 3 - Pritisnite **←** **BACK** (Nazaj), da skrijete tipkovnico na zaslonu.
- 4 - Če želite izbrisati trenutno ime in vnesti novo, uporabite tipkovnico na hrbtni strani daljinskega upravljalnika.
- 5 - Ko končate, obrnite daljinski upravljalnik s sprednjo stranjo navzgor, izberite **Zapri** in pritisnite **OK**.
- 6 - Pritisnite **←** **BACK** (Nazaj), da zaprete seznam programov.

Odstranitev seznama priljubljenih

Odstranite lahko samo seznam priljubljenih.

Odstranitev seznama priljubljenih ...

- 1 - Odprite seznam priljubljenih, ki ga želite odstraniti.
- 2 - Pritisnite **≡** **OPTIONS** (Možnosti), izberite **Odstranitev seznama priljubljenih** in pritisnite **OK**.
- 3 - Potrdite odstranitev seznama.
- 4 - Pritisnite **←** **BACK** (Nazaj), da zaprete seznam programov.

Preurejanje kanalov

Zaporedje programov lahko spremenite samo na seznamu priljubljenih (preurejanje).

Spreminjanje zaporedja programov ...

- 1 - Odprite seznam priljubljenih, ki ga želite preurediti.
- 2 - Pritisnite **≡** **OPTIONS**(Možnosti), izberite **Preurejanje kanalov** in pritisnite **OK**.
- 3 - Na seznamu priljubljenih izberite program, katerega vrstni red želite spremeniti in pritisnite **OK**.
- 4 - S tipkama **▲** (gor) ali **▼** (dol) prestavite program, kamor želite.
- 5 - Pritisnite **OK**, da potrdite novi položaj.
- 6 - Na enak način lahko preuredite ostale programe, dokler s tipko **←** **BACK** (Nazaj) ne zaprete seznama priljubljenih.

8.4

TV-vodnik

Kaj potrebujete

S TV-vodnikom si lahko ogledate seznam trenutnih programov ali programov na sporedu na kanalih. Prikazani so lahko analogni in digitalni kanali ali samo digitalni kanali, odvisno od kod izvirajo informacije (podatki) TV-vodnika. Vsi kanali ne vsebujejo informacij TV-vodnika.

Televizor lahko pridobi informacije TV-vodnika za kanale, ki so nameščeni v televizorju. Televizor ne more pridobiti informacij o kanalih, ki jih gledate prek digitalnega sprejemnika ali odkodirnika.

Podatki TV-vodnika

TV-vodnik prejema informacije (podatke) iz TV-postaj ali od ponudnika internetnih storitev. V nekaterih državah in pri nekaterih kanalih informacije TV-vodnika morda niso na voljo. Televizor lahko pridobi informacije TV-vodnika za kanale, ki so nameščeni v televizorju. Televizor ne more pridobiti informacij o kanalih, ki jih gledate prek digitalnega sprejemnika ali odkodirnika.

Televizor je nastavljen na prejemanje informacij **Iz postaje**.

Če informacije TV-vodnika izvirajo iz interneta, lahko TV-vodnik poleg digitalnih kanalov navede tudi analogne kanale. V meniju TV-vodnika je prikazan tudi manjši zaslon s trenutnim kanalom.

Iz interneta

Če ima televizor vzpostavljeno internetno povezavo, lahko televizor nastavite tako, da prejema informacije TV-vodnika iz interneta.

Nastavitev informacij TV-vodnika ...

- 1 - Pritisnite , izberite **Vse nastavitve** in pritisnite **OK**.
- 2 - Izberite **Nastavitve televizorja** in pritisnite **▶** (desno), da odprete meni.
- 3 - Izberite **TV-vodnik in nato Iz interneta**.
- 4 - Po potrebi pritisnite **◀** (levo), da zaprete meni.

Manjkajoči posnetki

Če so nekateri posnetki izginili s seznama posnetkov, so se morda spremenile informacije TV-vodnika (podatki). Posnetki, narejeni z nastavitvijo **Iz postaje**, postanejo nevidni na seznamu, če nastavitev spremenite na **Iz interneta**, ali obratno. Televizor je morda samodejno preklopil na **Iz interneta**.

Če želite, da so posnetki na voljo na seznamu posnetkov, preklopite na nastavitev, ki je bila izbrana med snemanjem.

Uporaba TV-vodnika

Odpiranje TV-vodnika

Za odpiranje TV-vodnika pritisnite  **TV GUIDE** (TV-vodnik).

Ponovno pritisnite  **TV GUIDE** (TV-vodnik), da zaprete.

Ko prvič odprete TV-vodnik, televizor poišče informacije v vseh TV-kanalih. To lahko traja nekaj minut. Podatki TV-vodnika so shranjeni v televizorju.

Izbira programa

Preklop na program



Iz TV-vodnika lahko preklopite na trenutni program. Izberite ime programa, da izberete program. Pomaknite se desno, da si ogledate programe, ki so na sporedu tisti dan. Če želite preklopiti na program (kanal), izberite program in pritisnite **OK**.

Ogled podrobnosti programa

Če želite priklicati podrobnosti izbranega programa, pritisnite tipko  **INFO** (Informacije).

Sprememba dneva

V TV-vodniku so lahko prikazani programi, ki so na sporedu v prihodnjih dneh (največ do 8 dni vnaprej).

Če informacije TV-vodnika zagotavlja TV-postaja, pritisnite  **+**, da se prikaže spored za naslednje dni. Pritisnite  **-**, da se vrnete na prejšnji dan.

Lahko pa tudi pritisnete barvno tipko  **Dan** in izberete zeleni dan.

Iskanje po zvrsti

Če so informacije na voljo, lahko poiščete programe na sporedu po zvrsti, kot so filmi, športne oddaje itd.

Če želite iskati programe po zvrsti, pritisnite  **OPTIONS** (Možnosti) in izberite **Iskanje po zvrsti**. Izberite jezik in pritisnite **OK**. Prikaže se seznam najdenih programov.

Posnetki

Iz TV-vodnika lahko takoj začnete snemati ali nastavite snemanje TV-programa. Za shranjevanje posnetkov na televizor priključite trdi disk USB.

8.5

Besedilo/teletekst

Strani teleteksta

Če med gledanjem TV-kanalov želite odpreti teletekst, pritisnite **TEXT** (Teletekst). Če želite zapreti teletekst, znova pritisnite **TEXT** (Teletekst).

Izbira strani teleteksta

Izbira strani

- 1 - Vnesite številko strani s številskimi tipkami.
- 2 - Pomikajte se s puščičnimi tipkami.
- 3 - Če želite izbrati katerega od barvno označenih elementov na dnu zaslona, pritisnite ustrezno barvno tipko.

Podstrani teleteksta

Stran teleteksta lahko vključuje več podstrani. Številke podstrani so prikazane na vrstici ob številki glavne strani.

Za izbiro podstrani pritisnite ◀ ali ▶.

Pregled Strani teleteksta

Nekatere TV-postaje nudijo teletekst T.O.P.

Če želite v teletekstu odpreti T.O.P, pritisnite

☰ **OPTIONS** (Možnosti) in izberite možnost **Pregled T.O.P.**.

Priljubljene strani

Televizor shranjuje seznam 10 nazadnje odprtih strani teleteksta. V stolpcu Priljubljene strani teleteksta jih lahko preprosto znova odprete.

- 1 - V teletekstu izberite zvezdico v zgornjem levem kotu zaslona, da se prikaže stolpec priljubljenih strani.
 - 2 - Pritisnite ▼ (dol) ali ▲ (gor), da izberete številko strani, in pritisnite **OK**, da odprete stran.
- Seznam lahko počistite z možnostjo **Izbrisi priljubljene strani**.

Iskanje teleteksta

Izberete lahko besedo in v teletekstu poiščete vse pojave te besede.

- 1 - Odprite stran teleteksta in pritisnite **OK**.
- 2 - S puščičnimi tipkami izberite besedo ali številko.
- 3 - Ponovno pritisnite **OK**, da skočite na naslednji pojav te besede ali številke.
- 4 - Ponovno pritisnite **OK**, da skočite na naslednji pojav.
- 5 - Če želite prekiniti iskanje, pritisnite ▲ (gor), dokler ni izbran noben element.

Teletekst iz priključene naprave

Teletekst lahko nudijo tudi nekatere naprave, ki prejemajo TV-kanale.

Odpiranje teleteksta iz priključene naprave

- 1 - Pritisnite **SOURCES** (Viri), izberite napravo in pritisnite **OK**.
- 2 - Med gledanjem kanala z napravo pritisnite ☰ **OPTIONS** (Možnosti), izberite možnost **Pokaži tipke naprave**, izberite tipko **☰** in pritisnite **OK**.
- 3 - Pritisnite **← BACK** (Nazaj), da skrijete tipke naprave.
- 4 - Če želite zapreti teletekst, znova pritisnite **← BACK** (Nazaj).

Digitalni teletekst (samo v ZK)

Nekatere digitalne postaje nudijo digitalni teletekst ali interaktivno televizijo na svojih digitalnih televizijskih kanalih. To vključuje običajni teletekst, v katerem je izbiranje in premikanje mogoče s številskimi, barvnimi

in puščičnimi tipkami.

Če želite zapreti digitalni teletekst, pritisnite **← BACK** (Nazaj).

Možnosti teleteksta

V teletekstu pritisnite ☰ **OPTIONS** (Možnosti), da izberete naslednje ...

- **Zamrznitev strani**
Za prekinitvev samodejnega predvajanja podstrani.
- **Dvojni zaslon/celoten zaslon**
Za prikaz TV-kanala in teleteksta hkrati.
- **Pregled T.O.P.**
Če želite v teletekstu odpreti teletekst T.O.P.
- **Povečaj**
Za povečanje strani teleteksta za udobno branje.
- **Razkrij**
Za razkrivanje skritih informacij na strani.
- **Menjava podstrani**
Za menjavanje podstrani, ki so na voljo.
- **Jezik**
Za zamenjavo skupine znakov za pravilen prikaz teleteksta.
- **Teletekst 2.5**
Za vklop teleteksta 2.5 za več barv in boljšo grafiko.

Nastavitev teleteksta

Jezik teleteksta

Nekatere digitalne televizijske postaje nudijo več različnih jezikov teleteksta.

Nastavitev glavnega in drugega jezika besedila

- 1 - Pritisnite **⚙**.
- 2 - Izberite **Nastavitve televizorja** in pritisnite ▶ (desno), da odprete meni.
- 3 - Izberite **Jezik > Glavno besedilo** ali **Drugo besedilo** in pritisnite **OK**.
- 4 - Izberite želena jezika teleteksta.
- 5 - Po potrebi pritisnite ◀ (levo), da zaprete meni.

Teletekst 2.5

Če je na voljo, Teletekst 2.5 nudi boljše barve in grafiko. Teletekst 2.5 je vklopljen kot standardna tovarniška nastavitev.

Izklop Teleteksta 2.5 ...

- 1 - Pritisnite **TEXT** (Teletekst).
- 2 - Ko je teletekst odprt na zaslonu, pritisnite ☰ **OPTIONS** (Možnosti).
- 3 - Izberite **Teletekst 2.5 > Izklop**.
- 4 - Po potrebi pritisnite ◀ (levo), da zaprete meni.

Interaktivni televizor

Kaj je iTV

Interaktivni televizor omogoča nekaterim digitalnim postajam združevanje njihovega običajnega TV-programa s stranmi z informacijami ali razvedrilom. Na nekaterih straneh lahko podate svoje mnenje o programu, glasujete, nakupujete po spletu ali plačate program na zahtevo.

HbbTV, MHEG,

Nekatere TV-postaje uporabljajo različne interaktivne TV-sisteme: HbbTV (Hybrid Broadcast Broadband TV) ali iTV (Interactive TV – MHEG). Interaktivna TV je znana tudi pod imenom Digitalni teletekst ali Rdeča tipka. Toda vsak sistem je različen.



Za več informacij si oglejte internetno spletno mesto TV-postaje.

Kaj potrebujete

Interaktivna TV je na voljo samo pri digitalnih TV-kanalih. Če želite kar najboljše izkoristiti interaktivno TV, mora biti s televizorjem vzpostavljena hitra (širokopasovna) internetna povezava.

HbbTV

Če TV-kanal nudi strani HbbTV, morate v nastavitvah televizorja najprej vklopiti HbbTV, da si boste strani lahko ogledali.

- 1 - Pritisnite , izberite **Vse nastavitve** in pritisnite **OK**.
- 2 - Izberite **Nastavitve televizorja** > **HbbTV** in pritisnite **OK**.
- 3 - Izberite **Vklop**.
- 4 - Po potrebi pritiskajte  (levo), da zaprete meni.

Če želite preprečiti dostop do strani HbbTV pri določenem kanalu, lahko blokirate strani HbbTV samo za ta kanal.

- 1 - Preklopite na kanal, pri katerem želite blokirati strani HbbTV.
- 2 - Pritisnite  **OPTIONS** (Možnosti) in izberite **HbbTV na tem kanalu**.
- 3 - Izberite **Izklop**.



Uporaba storitve iTV

Odpiranje strani iTV

Večina kanalov, ki ponuja HbbTV ali iTV, za odpiranje njihovega interaktivnega programa od vas zahteva, da pritisnete (rdečo) tipko  ali **OK**.

Krmarjenje po straneh iTV

Po straneh iTV se lahko pomikate s puščičnimi, barvnimi in številskimi tipkami ter tipko  **BACK** (Nazaj).

Za ogled videoposnetkov na straneh iTV uporabite tipke  (Predvajanje),  (Premor) in  (Zaustavitev).

Digitalni teletekst (samo v ZK)

Če želite odpreti digitalni teletekst, pritisnite **TEXT** (Teletekst). Če ga želite zapreti, pritisnite  **BACK** (Nazaj).

Zapiranje strani iTV

Večina strani iTV vas obvesti, katero tipko morate uporabiti za zapiranje.

Če želite zapreti stran iTV, preklopite na naslednji TV-kanal in pritisnite  **BACK** (Nazaj).

Najboljše izbire

9.1

Kaj so najboljše izbire



Z možnostjo  TOP PICKS (Najboljše izbire) televizor priporoča ogled trenutnih TV-oddaj, najnovejše filme za izposojno in storitve Spletne TV. Označite, da se strinjate s pogoji uporabe. Za uporabo možnosti Najboljše izbire televizor povežite z internetom.

Informacije in storitve možnosti Najboljše izbire so na voljo samo v izbranih državah.

Pogoji uporabe

Televizor lahko priporočila uporabi samo, če se strinjate s pogoji uporabe. Da pridobite uporabniku prilagojene vsebine po svojem okusu, morate označiti polje za strinjanje s **Priporočili za uporabniku prilagojene vsebine**.

Za strinjanje s pogoji uporabe in strinjanje s priporočili za uporabniku prilagojene vsebine ...

- 1 - Pritisnite  TOP PICKS(Najboljše izbire).
- 2 - Pritisnite  OPTIONS(Možnosti), izberite **Pogoji uporabe** in pritisnite **OK**.
- 3 - Izberite (... ..) in pritisnite **OK**.
- 4 - Pritisnite  **BACK** (Nazaj).

9.2

Zdaj na vašem televizorju

Kaj je Zdaj na TV

Televizor z možnostjo  **Zdaj na TV** priporoči 10 najpriljubljenejših oddaj, ki jih trenutno lahko gledate.

Televizor priporoči TV-oddaje, ki se že predvajajo ali ki se bodo začele v 15 minutah. Priporočene oddaje so izbrane na nameščenih kanalih v vaši državi. Možnost **Zdaj na TV** vam lahko priporoči oddaje glede na vsebine, ki jih redno spremljate.

Uporaba informacij **Zdaj na TV** ...



- Informacije **Zdaj na TV** morajo biti na voljo v vaši državi.
- Televizor mora imeti nameščene kanale.
- Televizor mora imeti vzpostavljeno internetno povezavo.
- Ura televizorja mora biti nastavljena na Samodejno ali Odvisno od države.
- Sprejeti morate pogoje uporabe (mogoče ste jih že sprejeli ob vzpostavitvi internetne povezave).

Ikona  se v zgornjem delu zaslona prikaže samo, če je na voljo možnost **Zdaj na TV**.

Televizor ne shranjuje preteklih priporočil.

Uporaba možnosti **Zdaj na TV**

Odpiranje možnosti **Zdaj na TV** ...

- 1 - Pritisnite  **TOP PICKS** (Najboljše izbire), da odprete meni **Najboljše izbire**.
- 2 - Izberite  **Zdaj na TV** v zgornjem delu zaslona in pritisnite **OK**.
- 3 - Pritisnite  **BACK** (Nazaj), da zaprete.

Ko odprete možnost **Zdaj na TV**, traja nekaj sekund, da televizor osveži informacije na strani.

V možnosti **Zdaj na TV** lahko ...

- Izberete in pritisnete **OK** za ikono programa, da preklopite na program v teku.
- Izberete in pritisnete **OK** za ikono načrtovanega programa, da takoj preklopite na ta program.

Z barvnimi tipkami lahko začnete, prekinete ali odstranite posnetek. Lahko tudi nastavite ali odstranite opomnik za začetek oddaje.

Če želite zapreti možnost **Zdaj na TV** brez preklopa na drug program, pritisnite  **BACK**(Nazaj).

9.3

TV na zahtevo

Kaj je TV na zahtevo





Z možnostjo  **TV na zahtevo** lahko kadarkoli gledate zamujene ali najljubše TV-oddaje. Ta storitev se imenuje tudi **Ogled zamujenih oddaj**, **Ponovno predvajanje oddaj** ali **Spletna TV**. Gledanje oddaj, ki jih mogoča možnost **TV na zahtevo**, je brezplačno.

TV na zahtevo vam lahko predlaga oddaje glede na namestitev televizorja in vsebine, ki jih redno spremljate.

Ikona  se v zgornjem delu zaslona prikaže samo, če je na voljo možnost **TV na zahtevo**.

Uporaba možnosti **TV na zahtevo**

Odpiranje možnosti **TV na zahtevo** ...

- 1 - Pritisnite  **TOP PICKS** (Najboljše izbire), da odprete meni **Najboljše izbire**.
- 2 - Izberite  **TV na zahtevo** v zgornjem delu zaslona in pritisnite **OK**.
- 3 - Pritisnite  (dol), da odprete stran na celotnem zaslonu.
- 4 - Pritisnite  **BACK** (Nazaj), da zaprete.

Ko odprete možnost **TV na zahtevo**, traja nekaj sekund, da televizor osveži informacije na strani.

Če je na voljo več TV-postaj, lahko izberete določeno.

9.4

Video na zahtevo

Kaj je Video na zahtevo

Možnost  Videoposnetki na zahtevo omogoča izposajo filmov iz spletne videoteke.

Možnost Videoposnetki na zahtevo vam lahko predlaga filme glede na vašo državo, namestitev televizorja in vsebine, ki jih redno spremljate.

Ikona  se v zgornjem delu zaslona prikaže samo, če je na voljo možnost Videoposnetki na zahtevo.

Plačilo





Izposajo ali nakup filma v videoteki lahko plačate varno s svojo kreditno kartico. Večina videotek vas ob prvi izposoji filma pozove, da odprete račun.

Internetni promet

Pretakanje velikega števila videoposnetkov lahko preseže vašo mesečno omejitev internetnega prometa.

Uporaba možnosti Videoposnetki na zahtevo



Odpiranje možnosti Videoposnetki na zahtevo ...

- 1 - Pritisnite  TOP PICKS (Najboljše izbire), da odprete meni Najboljše izbire.
- 2 - Izberite  Videoposnetki na zahtevo v zgornjem delu zaslona in pritisnite **OK**.
- 3 - Pritisnite  (dol), da odprete stran na celotnem zaslonu.
- 4 - Pritisnite  **BACK** (Nazaj), da zaprete.

Ko odprete možnost **Videoposnetki na zahtevo**, traja nekaj sekund, da televizor osveži informacije na strani.

Če je na voljo več videotek, lahko izberete določeno.

Izposoja filma ...

- 1 - Oznako pomaknite na filmski plakat. Po nekaj sekundah se prikažejo omejene informacije.
- 2 - Pritisnite **OK**, da odprete stran filma v videoteki in preberete vsebino filma.
- 3 - Potrdite naročilo.
- 4 - Opravite spletno plačilo.
- 5 - Začnite gledati. Uporabite lahko tipki  (Predvajaj) in  (Premor).



Viri

10.1

Preklop na napravo

Na seznamu virov lahko preklopite na povezano napravo in gledate njene vsebine.

Preklop na povezano napravo ...

- 1 - Pritisnite  SOURCES (Viri), da odprete meni Viri.
- 2 - Izberite element na seznamu virov. Televizor bo pokazal oddaje ali vsebine naprave.
- 3 - Pritisnite  BACK (Nazaj), če želite gledati televizijo.



Če želite zapreti meni Viri brez preklopa na napravo, znova pritisnite  SOURCES (Viri).

10.2





Zaznavanje naprave

Ko s televizorjem povežete novo napravo, je ta zaznana, vrsto naprave pa lahko nastavite kot ikono za novo napravo. Če povežete napravo s priključkom HDMI CEC, je ikona napravi dodeljena samodejno.



Če želite spremeniti ikono, dodeljeno povezani napravi ...

- 1 - Pritisnite  SOURCES (Viri), da odprete meni Viri.
- 2 - Izberite povezano napravo v meniju Viri in pritisnite , da izberete .
- 3 - Pritisnite OK in izberite vrsto naprave, ki ustreza povezani napravi.

Če ime ne ustreza napravi ali želite napravo preimenovali ...



- 1 - Pritisnite  SOURCES (Viri), da odprete meni Viri.
- 2 - Izberite povezano napravo v meniju Viri in pritisnite , da izberete .
- 3 - Pritisnite OK (V redu), da lahko s tipkovnico na zaslonu ali tipkovnico daljinskega upravljalnika (če je na voljo) vnesete novo ime.
- 4 - Pritisnite , da potrdite.

Če želite ponastaviti prvotno ime in vrsto ikone naprave ...

- 1 - Pritisnite  SOURCES (Viri), da odprete meni Viri.
- 2 - Izberite povezano napravo v meniju Viri in pritisnite , da izberete .
- 3 - Pritisnite OK (V redu) in za obnovitev izberite Obnovi.

Če želite ponovno pregledati vse povezave

televizorja in posodobiti meni Viri ...

- 1 - Pritisnite  SOURCES (Viri), da odprete meni Viri.
- 2 - Pritisnite , da izberete , in nato OK (V redu).

Predvajanje z enim dotikom

Ko je televizor v stanju pripravljenosti, lahko z daljinskim upravljalnikom televizorja vklopite predvajalnik.

Play

Če želite predvajalnik in televizor vklopiti iz stanja pripravljenosti in takoj začeti predvajati ploščo, na daljinskem upravljalniku televizorja pritisnite tipko  (predvajanje).

Naprava mora biti povezana s kablom HDMI in funkcija HDMI CEC mora biti vklopljena na televizorju in povezani napravi.

Aplikacije

Kaj so Aplikacije

V možnosti  Aplikacije v meniju Domov lahko odpirate strani aplikacij.

Na strani Aplikacije so prikazane vse aplikacije televizorja. Aplikacije televizorja vam enako kot aplikacije pametnega telefona ali tabličnega računalnika nudijo določene funkcije za boljšo uporabo televizorja. Te aplikacije so TV-igre, vremenske napovedi itd. Odprete lahko tudi aplikacijo Internetni brskalnik in brskate po internetu.

Aplikacije lahko izvirajo iz Galerije aplikacij Philips ali trgovine Google Play™. Televizor ima nameščene aplikacije za enostaven začetek uporabe. Nekatere aplikacije omogočajo pripomočke, ki se pojavijo na straneh aplikacij.

Če želite namestiti aplikacije iz Galerije aplikacij Philips ali trgovine Google Play, mora televizor imeti vzpostavljeno internetno povezavo.

Namestitev aplikacije

Namestite lahko aplikacijo iz Galerije aplikacij Philips ali trgovine Google Play.

Namestitev aplikacije ...

1 - Pritisnite  HOME (Domov), da odprete meni Domov.

2 - Izberite Aplikacije, da odprete možnost Aplikacije.

3 - Izberite ikono  Galerija aplikacij ali ikono trgovine Google Play™.

4 - Izberite zeleno aplikacijo in kliknite gumb za namestitev ob aplikaciji.

Televizor bo namestil aplikacijo.

Če imate težave pri nameščanju aplikacij, najprej preverite nastavitve v trgovini Google Play.

Zaženi aplikacijo

Aplikacijo lahko zaženete na straneh aplikacij.

Zagon aplikacije ...

1 - Pritisnite  HOME (Domov), da odprete meni Domov.

2 - Izberite  Aplikacije, da odprete možnost Aplikacije.

3 - Kliknite ikono aplikacije, da jo zaženete.

Zastavitev aplikacije ...

Pritisnite  HOME (Domov) in izberite drugo dejavnost ali pritisnite  EXIT (Izhod) za gledanje televizije.





Videoposnetki, fotografije in glasba

Iz povezave USB

Ogledujete si lahko fotografije ali predvajate glasbo in videoposnetke iz povezanega pomnilnika ali trdega diska USB.

Ko je televizor vklopljen, priključite pomnilnik ali trdi disk USB na enega od priključkov USB. Televizor zazna napravo in prikaže seznam predstavnostnih datotek. Če se seznam datotek ne prikaže samodejno, pritisnite  SOURCES (Viri) in izberite USB.

Datoteke lahko iščete s poljem za iskanje ali v strukturi map, ki ste jo ustvarili na trdem disku.

Televizor predstavnostne datoteke združi glede na njihovo vrsto –  Videoposnetki ,  Fotografije ali  Glasba . V meniju  OPTIONS (Možnosti) so barvne tipke in možnosti za vsako vrsto.

Če želite ustaviti predvajanje videoposnetkov, fotografij in glasbe, pritisnite  HOME (Domov) in izberite drugo dejavnost.

Opozorilo

Če boste skušali začasno zaustaviti ali posneti program s priključenim trdim diskom USB, vas bo televizor pozval k formatiranju trdega diska USB. S tem formatiranjem boste izbrisali vse obstoječe datoteke na trdem disku USB.

Iz računalnika ali naprave NAS

Predvajate lahko fotografije, glasbo in videoposnetke v računalniku ali napravi NAS (Network Attached Storage) v domačem omrežju.

Televizor in računalnik ali naprava NAS morata biti v istem domačem omrežju. Računalnik ali naprava NAS mora imeti nameščeno programsko opremo za predstavnostne strežnike, kot je Twonky™. Predstavnostni strežnik mora biti nastavljen na skupno rabo datotek s televizorjem. Televizor datoteke in mape prikazuje tako, kot so organizirane v predstavnostnem strežniku, računalniku ali napravi NAS. Funkcije barvnih tipk in možnosti v meniju  OPTIONS (Možnosti) televizorja so enake za vse vrste predstavnostnih datotek.

Če predstavnostni strežnik podpira iskanje datotek, je na voljo polje za iskanje.

Če želite poiskati in predvajati datoteke v računalniku, pritisnite  SOURCES (Viri) in izberite SimplyShare.

3D

13.1

Kaj potrebujete

To je televizor z aktivno 3D-tehnologijo. Na tem televizorju lahko gledate programe in filme v 3D v polni visoki ločljivosti.

Prek priključka USB lahko predvajate 3D-fotografije izjemno visoke ločljivosti. Videoposnetki v izvorni izjemno visoki ločljivosti ne podpirajo 3D.

Gledanje 3D-vsebin ...

- Preklopite na TV-kanal, ki oddaja program v 3D.
- Izposodite si 3D-film v spletni videoteki.
- Predvajajte 3D-film na plošči 3D Blu-ray, napravi USB ali računalniku.

Za gledanje 3D-vsebine na tem televizorju potrebujete Philipsova aktivna 3D-očala

- PTA507
- PTA508
- PTA509
- PTA517
- PTA518
- PTA519
- PTA529

Vse vrste so naprodaj ločeno. Aktivna 3D-očala drugih proizvajalcev mogoče niso podprta.

13.2

3D-očala

Pregled

- 1 - , stikalo za vklop ali izklop, LED-indikator
- 2 - Izbira igralca 1/2, igralca 1 ali igralca 2.
- 3 - Objektiv sprejemnika
- 4 - Prostor za baterije

Ko 3D-očala vzamete iz embalaže, s prostora za baterije odstranite majhno plastično folijo.

Vklop in izklop

Za vklop 3D-očal pritisnite .

Očala potrebujejo nekaj sekund za prilagoditev na 3D-signal iz 3D-oddajnika na televizorju. Pri prvi uporabi lahko to traja do 15 sekund.

Nivo energije baterije

Nivo energije lahko preverite ob vklopu 3D-očal.

- Če LED-indikator utripa zeleno, lahko očala uporabljate vsaj 4 ure.
 - Če LED-indikator utripa oranžno, lahko očala uporabljate od 2 do 4 ure.
 - Če LED-indikator utripa rdeče, je baterija skoraj prazna in 3D-sliko lahko gledate manj kot 2 uri.
- Izklop

Za izklop 3D-očal pritisnite . LED-indikator 4-krat utripne rdeče. Če 3D-očala 2 minuti ne sprejemajo 3D-signalov, se očala samodejno izklopijo.

3D-oddajnik

Prepričajte se, da objektiv sprejemnika v sredini očal lahko sprejema 3D-signale.

Prav tako odmaknite vse predmete iz območja oddajnika 3D na televizorju.

Igranje na razdeljenem zaslonu

Očala lahko uporabljate tudi za igranje iger na razdeljenem zaslonu. Dva igralca lahko gledata isti televizor, vendar dva različna zaslona za igranje igre.

Če želite preklopiti očala za gledanje zaslona igralca 1 ali igralca 2, vklopite očala in pritisnite tipko za igralca 1/2.

- Če LED-indikator 2 sekundi sveti oranžno, so očala nastavljena za igralca 1.
- Če LED-indikator utripa oranžno, so očala nastavljena za igralca 2.

Za več informacij pritisnite barvno tipko . Ključne besede in poiščite možnost Igranje na razdeljenem zaslonu.

Menjava baterij

Ko želite zamenjati baterijo, pritisnite gumbek na pokrovu baterije in pokrov potisnite navzgor, da se odpre. Zamenjajte baterijo: CR2032 (3 V). Pol + baterije mora biti viden. Ponovno namestite pokrov in ga potisnite navzdol, da se zaskoči.

Opozorilo

Pri nepravilno zamenjani bateriji obstaja nevarnost eksplozije. Zamenjajte samo z isto ali enakovredno baterijo.

Nevarnost

- Baterije ne smete zaužiti. Nevarnost kemičnih opeklin.
- Ta izdelek vsebuje okroglo/gumbno celično baterijo. Če okroglo/gumbno celično baterijo pogoltnete, lahko v samo 2 urah povzroči hude notranje opekline in posledično tudi smrt.

- Nove in rabljene baterije hranite izven dosega otrok.
- Če prostora za baterije ne morete varno zapreti, izdelek prenehajte uporabljati in ga hranite izven dosega otrok.
- Če sumite, da je nekdo baterije pogoltnil ali da se nahajajo v kateremkoli delu telesa, nemudoma poiščite zdravniško pomoč.

13.3



Nastavitve 3D

Samodejno preklapljanje

Ko televizor prvič zazna 3D-signal, lahko določite, kako naj se 3D zažene v prihodnje. To nastavitvev lahko spremenite tudi pozneje v meniju Nastavitvev.

- Za samodejni preklop na 3D izberite **Samodejno**.
- Če želite najprej prikazati obvestilo, izberite **Samo obvestilo**.
- Če nikoli ne želite preklopiti na 3D, izberite **Nikoli**.

Sprememba te nastavitve ...

- 1 - Pritisnite , izberite **Vse nastavitve** in pritisnite **OK**.
- 2 - Izberite **3D** in pritisnite  (desno), da odprete meni.
- 3 - Izberite **Preklopi na 3D** in izberite **Samodejno**, **Obvesti me** ali **Nikoli**.
- 4 - Po potrebi pritisnite  (levo), da zaprete meni.

Prekinitev predvajanja v 3D

Prekinitev gledanja 3D-vsebin ...

- 1 - Pritisnite .
- 2 - Izberite **Format 3D > 2D** in pritisnite **OK**.

Ko preklopite na drug kanal ali priključeno napravo, se 3D preklopi na 2D.

Pretvorba iz 2D v 3D

Pretvorba iz 2D v 3D vam omogoča, da vedno gledate 3D-vsebine. Televizor 3D-sliko ustvari umetno iz 2D-signala.

Gledanje 3D-vsebin iz 2D-signala ...

- 1 - Pritisnite .
- 2 - Izberite **Format 3D > Pretvorba iz 2D v 3D** in pritisnite **OK**.

Izklop pretvorbe iz 2D v 3D ...

- 1 - Pritisnite .
- 2 - Izberite **Format 3D > 2D** in pritisnite **OK**.

Format 3D

Ko televizor preklopi na 3D ali ko se prikaže obvestilo, da je na voljo 3D, si nadenite 3D-očala.

Če televizor ne more zaznati signala 3D (manjkajoča oznaka signala 3D), je program 3D na zaslonu prikazan kot dvojna slika.

Izbira ustrezne nastavitve za pravilno sliko 3D ...

- 1 - Pritisnite .
- 2 - Izberite **3D Format > 3D – eno ob drugem, 3D – zgoraj/spodaj, 3D – eno ob drugem, obrnjeno** ali **3D – zgoraj/spodaj obrnjeno** in pritisnite **OK**.

13.4

Optimalno gledanje v 3D

Za optimalno gledanje v 3D vam priporočamo:

- da sedite na vsaj 3-kratni razdalji velikosti zaslona proč od televizorja, vendar ne dlje kot 6 metrov proč,
- da se izogibate fluorescentni svetlobi (kot jo oddajajo svetila TL ali nekatere energijsko varčne sijalke, ki delujejo pri nizki frekvenci) in neposredni sončni svetlobi, ker lahko vplivata na občutek 3D.

13.5

Nega 3D-očal

- Ne uporabljajte kemičnih čistil, ki vsebujejo alkohol, topilo, surfaktant, vosek, benzen, razredčilo, sredstvo proti komarjem ali lubrikant. Ta kemična sredstva lahko povzročijo razbarvanje ali razpokanje izdelka.
- 3D-očal ne izpostavljajte neposredni sončni svetlobi, vročini, požaru ali vodi. To lahko povzroči okvaro izdelka ali požar.
- Ne pritisnite na leče 3D-očal in jih ne mečite ali upogibajte.
- Leče čistite s čisto in mehko krpo (iz mikrovlaknen ali bombaža), da jih ne opraskate. Čistilnega sredstva ne pršite neposredno na 3D-očala. S tem lahko poškodujete elektronske dele (za aktivna 3D-očala).
- Ne uporabljajte kemičnih čistil, ki vsebujejo alkohol, topilo, surfaktant, vosek, benzen, razredčilo, sredstvo proti komarjem ali lubrikant. Ta kemična sredstva lahko povzročijo razbarvanje ali razpokanje izdelka.

13.6

Zdravstveno opozorilo

- Gledanje 3D-vsebin ni priporočljivo za otroke do 6. leta starosti.
- Če ste imeli vi ali je imel kdo od vaših sorodnikov epilepsijo ali napade zaradi občutljivosti na svetlobo, se posvetujte z zdravnikom, preden se izpostavite

virom utripajoče svetlobe, hitrim slikovnim zaporedjem ali gledanju 3D-vsebine.

- Če začutite težave, nehajte gledati 3D- vsebino in se ne začnite takoj ukvarjati z morebitno nevarnimi dejavnostmi (kot je vožnja avtomobila), dokler simptomi ne izginejo. Če simptomi ne popustijo, ne glejte 3D-vsebine, če se prej ne posvetujete z zdravnikom.

- Da bi se izognili težavam, kot so vrtoglavica, glavobol in zmedenost, vam priporočamo, da vsebin 3D ne gledate dlje časa.

- 3D-očala uporabljajte izključno za gledanje 3D-vsebin.

- Če nosite korekcijska očala ali kontaktne leče, 3D-očala nosite skupaj s temi očali ali lečami.

- Očala hranite izven dosega manjših otrok, da preprečite zaužitje manjših delov ali baterij.

- Starši morajo biti pozorni na otroke, ko gledajo 3D-vsebine, in zagotoviti, da ne občutijo težav, ki so navedene zgoraj. Gledanje 3D-vsebin ni priporočljivo za otroke do šestega leta starosti, ker se njihov vid še ni povsem razvil.

- 3D-očal ne uporabljajte v primeru vnetja oči ali drugih bolezni, ki se prenašajo s stikom (npr. vnetje očesne veznice, uši itd.). 3D-očala ponovno uporabljajte šele, ko vnetje popolnoma izgine.



Večkratni pogled

14.1

Teletekst in televizor

Med gledanjem teleteksta lahko gledate TV-kanal na majhnem zaslonu Večkratnega pogleda.

Gledanje TV-kanala med gledanjem teleteksta...

- 1 - Pritisnite  **MULTI VIEW** (Večkratni pogled).
- 2 - Izberite **PIP: Vklop** na zaslonu. Kanal, ki ste ga gledali, se pojavi na majhnem zaslonu.
- 3 - Pritisnite  **+** ali  **-** za preklop kanalov na majhnem zaslonu



Če želite skriti majhen zaslon, znova pritisnite  **MULTI VIEW** (PIP) in izberite **PIP: Izklop** na zaslonu.

14.2

Galerija aplikacij in TV

Med gledanjem aplikacije v Galeriji aplikacij lahko gledate TV-program na majhnem zaslonu PIP.

Gledanje TV-programa med gledanjem aplikacije v Galeriji aplikacij ...

- 1 - Pritisnite  **MULTI VIEW** (Večkratni pogled).
- 2 - Izberite **PIP: Vklop** na zaslonu. Kanal, ki ste ga gledali, se pojavi na majhnem zaslonu.
- 3 - Pritisnite  **+** ali  **-** za preklop kanalov na majhnem zaslonu



Če želite skriti majhen zaslon, znova pritisnite  **MULTI VIEW** (PIP) in izberite **PIP: Izklop** na zaslonu.

14.3

HDMI in TV

Med gledanjem videoposnetka iz povezane naprave HDMI lahko gledate TV-program na majhnem zaslonu PIP.

Gledanje TV-programa med gledanjem videoposnetka iz povezane naprave HDMI ...

- 1 - Pritisnite  **MULTI VIEW** (Večkratni pogled).
- 2 - Izberite **PIP: Vklop** na zaslonu. Kanal, ki ste ga gledali, se pojavi na majhnem zaslonu.
- 3 - Pritisnite  **+** ali  **-** za preklop kanalov na majhnem zaslonu

Če želite skriti majhen zaslon, znova pritisnite  **MULTI VIEW** (PIP) in izberite **PIP: Izklop** na zaslonu.



Nastavitve

Slika

Slog slike

Izbira sloga

Za enostavno nastavitve slike lahko izberete prednastavljeni Slog slike.

- 1 - Med gledanjem TV-kanala pritisnite .
- 2 - Izberite **Slog slike** in enega od slogov na seznamu.
- 3 - Po potrebi pritisnite  (levo), da zaprete meni.

Razpoložljivi slogi so ...



- **Osebno** – nastavitve slike, ki jih izberete ob prvem vklopu.
 - **Živahno** – idealno za gledanje ob dnevni svetlobi
 - **Naravno** – naravne nastavitve slike
 - **Standardno** – energijsko najvarčnejša nastavitve, tovarniška nastavitve
 - **Film** – idealno za gledanje filmov
-
- **Foto** – idealno za gledanje fotografij

Obnovitev sloga

Ko je slog slike izbran, lahko nastavitve slike prilagajate v možnosti **Vse nastavitve > Slika** ...

Izbrani slog bo shranil opravljene spremembe. Priporočamo, da prilagodite samo nastavitve slike za slog **Osebno**. V možnosti Slog slike – Osebno lahko shranite nastavitve za posamezne povezane naprave v meniju Viri.

Obnovitev prvotnih nastavitvev sloga ...

- 1 - Med gledanjem TV-kanala pritisnite .
- 2 - Izberite **Slog slike** in nato slog, ki ga želite obnoviti.
- 3 - Pritisnite barvno tipko  **Obnovi slog** in nato OK. Slog je obnovljen.
- 4 - Po potrebi pritisnite  (levo), da zaprete meni.

Domače okolje ali Trgovina

Če se **Slog slike** ob vsakem vklopu televizorja preklopi nazaj na način **Živahno**, je lokacija televizorja nastavljena na **Trgovina**. To je nastavitve za predstavitev v trgovini.

Nastavitve televizorja za domačo uporabo ...

1 - Pritisnite , izberite **Vse nastavitve** in pritisnite **OK**.

2 - Izberite **Splošne nastavitve** in pritisnite  (desno), da odprete meni.

3 - Izberite **Lokacija > Doma** in pritisnite **OK**.







4 - Po potrebi pritisnite  (levo), da zaprete meni.

Nastavitve slike

Barva

Z možnostjo **Barva** lahko prilagodite nasičenost barv slike.







Prilagoditev barve ...

- 1 - Pritisnite , izberite **Vse nastavitve** in pritisnite **OK**.
- 2 - Izberite **Slika** in pritisnite  (desno), da odprete meni.
- 3 - Izberite **Barva** in pritisnite  (desno).
- 4 - Pritisnite puščico  (gor) ali  (dol), da prilagodite vrednost.
- 5 - Po potrebi pritisnite  (levo), da zaprete meni.

Kontrast

V možnosti **Kontrast** lahko prilagodite kontrast slike.







Prilagoditev kontrasta ...

- 1 - Pritisnite , izberite **Vse nastavitve** in pritisnite **OK**.
- 2 - Izberite **Slika** in pritisnite  (desno), da odprete meni.
- 3 - Izberite **Kontrast** in pritisnite  (desno).
- 4 - Pritisnite puščico  (gor) ali  (dol), da prilagodite vrednost.
- 5 - Po potrebi pritisnite  (levo), da zaprete meni.

Ostrina

Z možnostjo **Ostrina** lahko prilagodite stopnjo ostrine podrobnosti slike.

Prilagoditev ostrine ...







- 1 - Pritisnite , izberite **Vse nastavitve** in pritisnite **OK**.
- 2 - Izberite **Slika** in pritisnite  (desno), da odprete meni.
- 3 - Izberite **Ostrina** in pritisnite  (desno).
- 4 - Pritisnite puščico  (gor) ali  (dol), da prilagodite vrednost.
- 5 - Po potrebi pritisnite  (levo), da zaprete meni.

Nastavitve slike 3D

Kontrast 3D

Če gledate sliko 3D, lahko kontrast slike 3D prilagodite z možnostjo **Kontrast 3D**.





Prilagoditev kontrasta 3D ...

- 1 - Pritisnite , izberite **Vse nastavitve** in pritisnite **OK**.
- 2 - Izberite **Slika** in pritisnite  (desno), da odprete meni.
- 3 - Izberite **Kontrast 3D** in pritisnite  (desno).
- 4 - Pritisnite puščico  (gor) ali  (dol), da prilagodite vrednost.
- 5 - Po potrebi pritisnite  (levo), da zaprete meni.

Kontrast videa 3D

Če gledate sliko 3D, lahko obseg kontrasta videa zmanjšate z možnostjo **Kontrast videa 3D**. Nastavitve Kontrast videa 3D so namenjene naprednim uporabnikom.

Prilagoditev stopnje ...

- 1 - Pritisnite , izberite **Vse nastavitve** in pritisnite **OK**.
- 2 - Izberite **Slika** in pritisnite  (desno), da odprete meni.
- 3 - Izberite **Napredno > Kontrast > Kontrast videa 3D** in pritisnite **OK**.
- 4 - Pritisnite puščico  (gor) ali  (dol), da prilagodite vrednost.
- 5 - Po potrebi pritisnite  (levo), da zaprete meni.



Napredne nastavitve slike

Igralna konzola ali računalnik

Ko priključite napravo, televizor prepozna njeno vrsto in vsaki napravi dodeli pravilno ime. Če želite, lahko ime vrste spremenite. Če je nastavljeno pravilno ime vrste za napravo, televizor samodejno preklopi na idealne nastavitve, ko v meniju **Viri** vklopite to napravo.

Če imate igralno konzolo z vgrajenim predvajalnikom Blu-ray, ste ime vrste mogoče nastavili na Blu-ray. Z možnostjo **Igralna konzola ali računalnik** lahko ročno preklopite na idealne nastavitve za igranje. Ko nadaljujete z gledanjem televizije, morate izklopiti nastavitve **Igralna konzola ali računalnik**.

Ročni preklop nastavitve ...

- 1 - Pritisnite , izberite **Vse nastavitve** in pritisnite **OK**.
- 2 - Izberite **Slika** in pritisnite  (desno), da odprete meni.

3 - Izberite **Napredno > Igralna konzola ali računalnik** in izberite vrsto naprave, ki jo želite uporabiti. Če želite preklopiti nazaj na TV, kliknite **Izklop**.







4 - Po potrebi pritisnite  (levo), da zaprete meni.

Barvne nastavitve

Barvni ton

Z možnostjo **Barvni ton** lahko prilagodite stopnjo barvnega tona podrobnosti slike.



Prilagoditev barvnega tona ...

- 1 - Pritisnite , izberite **Vse nastavitve** in pritisnite **OK**.
- 2 - Izberite **Slika** in pritisnite  (desno), da odprete meni.
- 3 - Izberite **Napredno > Barva** in pritisnite **OK**.
- 4 - Izberite **Barvni ton** in pritisnite  (desno).
- 5 - Pritisnite puščico  (gor) ali  (dol), da prilagodite vrednost.
- 6 - Po potrebi pritisnite  (levo), da zaprete meni.

Izboljšave barv

Možnost **Izboljšava barv** omogoča izboljšanje intenzivnosti barv in podrobnosti v svetlih barvah.



Prilagoditev stopnje ...

- 1 - Pritisnite , izberite **Vse nastavitve** in pritisnite **OK**.
- 2 - Izberite **Slika** in pritisnite  (desno), da odprete meni.
- 3 - Izberite **Napredno > Barva > Izboljšava barv** in pritisnite **OK**.
- 4 - Izberite **Največ, Srednje, Najmanj** ali **Izklop**.
- 5 - Po potrebi pritisnite  (levo), da zaprete meni.

Temperatura barve

Z možnostjo **Temperatura barve** lahko sliko nastavite na prednastavljeno temperaturo barve ali izberete možnost **Po meri** in sami nastavite temperaturo z možnostjo **Temperatura barve po meri**. Nastavitvi **Temperatura barve** in **Temperatura barve po meri** sta namenjeni naprednim uporabnikom.

Izbira prednastavitve ...

- 1 - Pritisnite , izberite **Vse nastavitve** in pritisnite **OK**.
- 2 - Izberite **Slika** in pritisnite  (desno), da odprete meni.
- 3 - Izberite **Napredno > Barva > Temperatura barve** in pritisnite **OK**.
- 4 - Izberite **Običajno, Toplo** ali **Hladno**. Ali izberite **Po meri**, če želite sami nastaviti temperaturo barve.

5 - Po potrebi pritisčajte ◀ (levo), da zaprete meni.

Temperatura barve po meri

Z možnostjo **Temperatura barve po meri** lahko sami nastavite temperaturo barve. Če želite nastaviti barvni ton po meri, najprej v meniju **Barvni ton** izberite možnost **Po meri**. Nastavitev **Temperatura barve po meri** je namenjena naprednim uporabnikom.

Nastavitev temperature barve po meri ...

- 1 - Pritisnite ⚙, izberite **Vse nastavitve** in pritisnite **OK**.
- 2 - Izberite **Slika** in pritisnite ▶ (desno), da odprete meni.
- 3 - Izberite **Napredno > Barva > Temperatura barve po meri** in pritisnite **OK**.
- 4 - Pritisnite puščico ▲ (gor) ali ▼ (dol), da prilagodite vrednost. WP je bela točka, BL pa črni odtenek. V tem meniju lahko izberete tudi eno od prednastavitev.
- 5 - Po potrebi pritisčajte ◀ (levo), da zaprete meni.

Nastavitve kontrasta

Načini kontrasta

Z možnostjo **Način kontrasta** lahko nastavite stopnjo, s katero se lahko zmanjša poraba energije, ker se zmanjša svetlost zaslona. To možnost izberite, če želite privarčevati čim več energije ali zagotoviti sliko z največjo svetlostjo.

Prilagoditev stopnje ...

- 1 - Pritisnite ⚙, izberite **Vse nastavitve** in pritisnite **OK**.
- 2 - Izberite **Slika** in pritisnite ▶ (desno), da odprete meni.
- 3 - Izberite **Napredno > Kontrast > Način kontrasta** in pritisnite **OK**.
- 4 - Izberite **Standardno**, **Najnižja poraba**, **Najboljša slika** ali **Izklop**.
- 5 - Po potrebi pritisčajte ◀ (levo), da zaprete meni.

Dinamični kontrast

Možnost **Dinamični kontrast** omogoča nastavitve stopnje, s katero televizor samodejno izboljša podrobnosti na temnih, srednjih in svetlih področjih v sliki.

Prilagoditev stopnje ...

- 1 - Pritisnite ⚙, izberite **Vse nastavitve** in pritisnite **OK**.
- 2 - Izberite **Slika** in pritisnite ▶ (desno), da odprete meni.
- 3 - Izberite **Napredno > Kontrast > Dinamični**

kontrast in pritisnite **OK**.

4 - Izberite **Največ**, **Srednje**, **Najmanj** ali **Izklop**.

5 - Po potrebi pritisčajte ◀ (levo), da zaprete meni.

Svetlost

Z možnostjo **Svetlost** lahko nastavite stopnjo svetlosti slikovnega signala. Nastavitev **Svetlost** je namenjena naprednim uporabnikom. Priporočamo, da manj izkušeni uporabniki svetlost slike prilagodijo z nastavitvijo **Kontrast**.

Prilagoditev stopnje ...

- 1 - Pritisnite ⚙, izberite **Vse nastavitve** in pritisnite **OK**.
- 2 - Izberite **Slika** in pritisnite ▶ (desno), da odprete meni.
- 3 - Izberite **Napredno > Kontrast > Svetlost** in pritisnite **OK**.
- 4 - Pritisnite puščico ▲ (gor) ali ▼ (dol), da prilagodite vrednost.
- 5 - Po potrebi pritisčajte ◀ (levo), da zaprete meni.

Kontrast videa

Z možnostjo **Kontrast videa** lahko zmanjšate obseg kontrasta videa.

Prilagoditev stopnje ...

- 1 - Pritisnite ⚙, izberite **Vse nastavitve** in pritisnite **OK**.
- 2 - Izberite **Slika** in pritisnite ▶ (desno), da odprete meni.
- 3 - Izberite **Napredno > Kontrast > Kontrast videa** in pritisnite **OK**.
- 4 - Pritisnite puščico ▲ (gor) ali ▼ (dol), da prilagodite vrednost.
- 5 - Po potrebi pritisčajte ◀ (levo), da zaprete meni.

Kontrast videa 3D

Če gledate sliko 3D, lahko obseg kontrasta videa zmanjšate z možnostjo **Kontrast videa 3D**. Nastavitve **Kontrast videa 3D** so namenjene naprednim uporabnikom.

Prilagoditev stopnje ...

- 1 - Pritisnite ⚙, izberite **Vse nastavitve** in pritisnite **OK**.
- 2 - Izberite **Slika** in pritisnite ▶ (desno), da odprete meni.
- 3 - Izberite **Napredno > Kontrast > Kontrast videa 3D** in pritisnite **OK**.
- 4 - Pritisnite puščico ▲ (gor) ali ▼ (dol), da prilagodite vrednost.
- 5 - Po potrebi pritisčajte ◀ (levo), da zaprete meni.

Svetlobni senzor

Svetlobni senzor samodejno prilagodi nastavitve slike in funkcije Ambilight glede na svetlobne pogoje v sobi. Svetlobni senzor lahko vklopite ali izklopite.

Vklop ali izklop ...

- 1 - Pritisnite , izberite **Vse nastavitve** in pritisnite **OK**.
- 2 - Izberite **Slika** in pritisnite **▶** (desno), da odprete meni.
- 3 - Izberite **Napredno > Kontrast > Svetlobni senzor** in pritisnite **OK**.
- 4 - Izberite **Vklop ali Izklop**.
- 5 - Po potrebi pritisnite **◀** (levo), da zaprete meni.

Gama

Z možnostjo **Gama** lahko nastavite nelinearno nastavitvev za svetlost in kontrast slike. Nastavitvev Gama je namenjena naprednim uporabnikom.

Prilagoditev stopnje ...

- 1 - Pritisnite , izberite **Vse nastavitve** in pritisnite **OK**.
- 2 - Izberite **Slika** in pritisnite **▶** (desno), da odprete meni.
- 3 - Izberite **Napredno > Kontrast > Gama** in pritisnite **OK**.
- 4 - Pritisnite puščico **▲** (gor) ali **▼** (dol), da prilagodite vrednost.
- 5 - Po potrebi pritisnite **◀** (levo), da zaprete meni.

Nastavitve ostrine

Izjemno visoka ločljivost

Z možnostjo **Izjemno visoka ločljivost** vklopite vrhunsko ostrino robov črt in obrisov.

Vklop ali izklop ...

- 1 - Pritisnite , izberite **Vse nastavitve** in pritisnite **OK**.
- 2 - Izberite **Slika** in pritisnite **▶** (desno), da odprete meni.
- 3 - Izberite **Napredno > Ostrina > Izjemno visoka ločljivost** in pritisnite **OK**.
- 4 - Izberite **Vklop ali Izklop**.
- 5 - Po potrebi pritisnite **◀** (levo), da zaprete meni.

Zmanjšanje šumov

Z možnostjo **Zmanjšanje šumov** lahko filtrirate in zmanjšate stopnjo šumov v sliki.

Prilagoditev zmanjšanja šumov ...

- 1 - Pritisnite , izberite **Vse nastavitve** in

pritisnite **OK**.

2 - Izberite **Slika** in pritisnite **▶** (desno), da odprete meni.

3 - Izberite **Napredno > Ostrina > Zmanjšanje šumov** in pritisnite **▶** (desno), da odprete meni.

4 - Izberite **Največ, Srednje, Najmanj ali Izklop**.

5 - Po potrebi pritisnite **◀** (levo), da zaprete meni.

Zmanjšanje artefaktov MPEG

Z možnostjo **Zmanjšanje artefaktov MPEG** lahko zgladite digitalne prehode v sliki. Artefakti MPEG so v glavnem vidni kot majhne kocke ali nazobčani robovi v slikah.

Zmanjšanje artefaktov MPEG ...

- 1 - Pritisnite , izberite **Vse nastavitve** in pritisnite **OK**.
- 2 - Izberite **Slika** in pritisnite **▶** (desno), da odprete meni.
- 3 - Izberite **Napredno > Ostrina > Zmanjšanje artefaktov MPEG** in pritisnite **▶** (desno), da odprete meni.
- 4 - Izberite **Največ, Srednje, Najmanj ali Izklop**.
- 5 - Po potrebi pritisnite **◀** (levo), da zaprete meni.

Nastavitve gibanja

Perfect Natural Motion

Z možnostjo **Perfect Natural Motion** zmanjšate tresenje zaradi gibanja v filmih na televizorju. Z možnostjo **Perfect Natural Motion** je vsako gibanje gladko in tekoče.

Prilagoditev tresenja zaradi gibanja ...

- 1 - Pritisnite , izberite **Vse nastavitve** in pritisnite **OK**.
- 2 - Izberite **Slika** in pritisnite **▶** (desno), da odprete meni.
- 3 - Izberite **Napredno > Gibanje > Perfect Natural Motion** in pritisnite **OK**.
- 4 - Izberite **Največ, Srednje, Najmanj ali Izklop**.
- 5 - Po potrebi pritisnite **◀** (levo), da zaprete meni.

Format slike

Osnovno

Če slika ne zapolni celega zaslona, če se spodaj in/ali zgoraj pojavijo črne proge, lahko sliko prilagodite tako, da zapolni cel zaslon.

Izbira osnovne nastavitve za zapolnitev zaslona ...

- 1 - Pritisnite  (Format slike).
- 2 - Izberite **Zapolni zaslon ali Prilagodi zaslonu** in pritisnite **OK**.

- 3 - Pritisnite **← BACK** (Nazaj), da zaprete meni.
- **Zapolni zaslon** – samodejno poveča sliko in zapolni zaslon. Popačenost slike je minimalna, podnapisi ostanejo vidni. Ni primerno za sliko iz računalnika. Pri nekaterih ekstremnih slikovnih formatih so lahko še vedno prisotne črne proge.
 - **Prilagodi zaslonu** – samodejno poveča slika, da zapolni zaslon brez popačenja slike. Vidne so lahko črne proge. Ni primerno za sliko iz računalnika.

Napredno

Če osnovni nastavitvi ne omogočata zelenega formata slike, lahko uporabite napredne nastavitve. Z naprednimi nastavitvami ročno nastavite format slike na zaslonu.

Sliko lahko povečujete, raztegujete in premikate, dokler ne kaže zelene vsebine – npr. manjkajočih podnapisov ali drsečih pasic z besedilom. Če sliko formatirate za določen vir, kot je povezana igralna konzola, lahko ob naslednji uporabi igralne konzole povrnete to nastavev. Televizor shrani zadnjo nastavev za vsako povezavo.

Ročno spreminjanje formata slike ...

- 1 - Pritisnite **Ⓜ** (Format slike).
- 2 - Izberite **Napredno** in pritisnite **OK**.
- 3 - Sliko prilagodite z možnostjo **Premakni**, **Povečaj**, **Raztegni** ali **Originalno**. Izberite **Razveljavi**, da se vrnete na format slike, ki je bil uporabljen, ko ste odprli **Format slike**.
- **Premakni** – kliknite puščice, da premaknete sliko. Sliko lahko premaknete samo, ko je povečana.
- **Povečaj** – kliknite puščice za povečavo.
- **Raztegni** – kliknite puščice, da sliko raztegnete vodoravno ali navpično.
- **Razveljavi** – kliknite, da se vrnete na začetni format slike.
- **Izvirno** – prikazuje izvirni format slike. To je format s slikovnimi pikami 1:1. Strokovni način za sliko visoke ločljivosti ali sliko iz računalnika.

Hitra nastavev slike

Pri prvi namestitvi ste opravili nekaj osnovnih nastavev slike. To lahko ponovite z možnostjo **Hitra nastavev slike**. Pred tem zagotovite, da televizor lahko preklopi na TV-kanal ali predvaja program iz povezane naprave.

Nastavev slike v nekaj enostavnih korakih ...

- 1 - Pritisnite **⚙**, izberite **Vse nastavitve** in pritisnite **OK**.
- 2 - Izberite **Slika** in pritisnite **▶** (desno), da odprete meni.
- 3 - Izberite **Napredno >** **Hitra nastavev slike** in

- pritisnite **OK**.
- 4 - Izberite **Začni**.
- 5 - Izberite zeleno nastavev slike in nadaljujte z naslednjo nastavitvijo.
- 6 - Na koncu izberite **Dokončaj**.
- 7 - Po potrebi pritisnite **◀** (levo), da zaprete meni.

15.2

Zvok

Slog zvoka

Izbira sloga

Za enostavno nastavev zvoka lahko izberete prednastavev v meniju Slog zvoka.

- 1 - Med gledanjem TV-kanala pritisnite **⚙**.
- 2 - Izberite **Zvok** in pritisnite **▶** (desno), da odprete meni.
- 3 - Izberite **Slog zvoka** in enega od slogov na seznamu.
- 4 - Po potrebi pritisnite **◀** (levo), da zaprete meni.

Razpoložljivi slogi so ...

- **Osebno** – nastavev zvoka, ki jih izberete ob prvem vklopu.
- **Izvirno** – najbolj nevtralna nastavev zvoka
- **Film** – idealno za gledanje filmov
- **Glasba** – idealno za poslušanje glasbe
- **Igra** – idealno za igranje iger
- **Novice** – idealno za govor

Obnovitev sloga

Ko je slog zvoka izbran, lahko nastavev zvoka prilagajate v možnosti **Nastavev > Zvok ...**

Izbrani slog bo shranil opravljene spremembe. Priporočamo, da prilagodite samo nastavev zvoka za slog **Osebno**. V možnosti Slog zvoka – Osebno lahko shranite nastavev za posamezne povezane naprave v meniju **Viri**.

Obnovitev prvotnih nastavev sloga ...







- 1 - Med gledanjem TV-kanala pritisnite **⚙**.
- 2 - Izberite **Zvok** in pritisnite **▶** (desno), da odprete meni.
- 3 - Izberite **Slog zvoka** in nato slog, ki ga želite obnoviti.
- 4 - Pritisnite barvno tipko **■** **Obnovi slog**. Slog je obnovljen.
- 5 - Po potrebi pritisnite **◀** (levo), da zaprete meni.

Nastavitve zvoka

Nizki toni

Z možnostjo **Nizki toni** lahko prilagodite stopnjo nizkih tonov.







Prilagoditev stopnje ...

- 1 - Pritisnite , izberite **Vse nastavitve** in pritisnite **OK**.
- 2 - Izberite **Zvok** in pritisnite  (desno), da odprete meni.
- 3 - Izberite **Nizki toni** in pritisnite  (desno).
- 4 - Pritisnite puščico  (gor) ali  (dol), da prilagodite vrednost.
- 5 - Po potrebi pritisnite  (levo), da zaprete meni.

Visoki toni

Z možnostjo **Visoki toni** lahko prilagodite stopnjo visokih tonov.





Prilagoditev stopnje ...

- 1 - Pritisnite , izberite **Vse nastavitve** in pritisnite **OK**.
- 2 - Izberite **Zvok** in pritisnite  (desno), da odprete meni.
- 3 - Izberite **Visoki toni** in pritisnite  (desno).
- 4 - Pritisnite puščico  (gor) ali  (dol), da prilagodite vrednost.
- 5 - Po potrebi pritisnite  (levo), da zaprete meni.

Prostorski način

Z možnostjo **Prostorski način** lahko nastavite zvočni učinek zvočnikov televizorja.

Nastavitev prostorskega načina ...

- 1 - Pritisnite , izberite **Vse nastavitve** in pritisnite **OK**.
- 2 - Izberite **Zvok** in pritisnite  (desno), da odprete meni.
- 3 - Izberite **Prostorski način** in pritisnite  (desno), da odprete meni.
- 4 - Izberite **Stereo** ali **Incredible Surround**.
- 5 - Po potrebi pritisnite  (levo), da zaprete meni.



Nastavitve zvoka za gledanje v 3D

Incredible Surround 3D

Z možnostjo **Prostorski način** lahko nastavite zvočni učinek zvočnikov televizorja. Če izberete **Incredible Surround** za gledanje vsebine 2D, televizor samodejno preklopi na **Incredible Surround 3D**, ko začnete gledati vsebino 3D. Če ne želite, da televizor samodejno preklopi, izberite **Izklop** v možnosti

Samodejni prostorski zvok 3D.



Nastavitev prostorskega načina ...

- 1 - Pritisnite , izberite **Vse nastavitve** in pritisnite **OK**.
- 2 - Izberite **Zvok** in pritisnite  (desno), da odprete meni.
- 3 - Izberite **Prostorski način** in pritisnite **OK**.
- 4 - Izberite **Stereo** ali **Incredible Surround 3D**.
- 5 - Po potrebi pritisnite  (levo), da zaprete meni.

Samodejni prostorski zvok 3D

Z možnostjo **Samodejni prostorski zvok 3D** lahko preprečite televizorju, da samodejno preklopi na **Incredible Surround 3D**, ko začnete gledati vsebino 3D.

Vklop ali izklop ...





- 1 - Pritisnite , izberite **Vse nastavitve** in pritisnite **OK**.
- 2 - Izberite **Zvok** in pritisnite  (desno), da odprete meni.
- 3 - Izberite **Samodejni prostorski zvok 3D** in pritisnite **OK**.
- 4 - Izberite **Vklop** ali **Izklop**.
- 5 - Po potrebi pritisnite  (levo), da zaprete meni.

Napredne nastavitve zvoka

Samodejna izravnava glasnosti

Z možnostjo **Samodejna izravnava glasnosti** lahko nastavite, da televizor samodejno odpravlja nenadne razlike v glasnosti. Običajno na začetku oglasov ali pri preklapljanju kanalov.

Vklop ali izklop ...

- 1 - Pritisnite , izberite **Vse nastavitve** in pritisnite **OK**.
- 2 - Izberite **Zvok** in pritisnite  (desno), da odprete meni.
- 3 - Izberite **Napredno** in pritisnite  (desno), da odprete meni.
- 4 - Izberite **Samodejna izravnava glasnosti** in pritisnite  (desno), da odprete meni.
- 5 - Izberite **Vklop** ali **Izklop**.
- 6 - Po potrebi pritisnite  (levo), da zaprete meni.

Clear Sound

Z možnostjo **Clear Sound** lahko izboljšate zvok govora. Idealno za poročila. Izboljšavo govora lahko vklopite ali izklopite.

Vklop ali izklop ...

- 1 - Pritisnite , izberite **Vse nastavitve** in

pritisnite **OK**.

2 - Izberite **Zvok** in pritisnite ► (desno), da odprete meni.

3 - Izberite **Napredno >** **Clear sound** in pritisnite **OK**.

4 - Izberite **Vklop** ali **Izklop** in pritisnite **OK**.

5 - Po potrebi pritisnite ◀ (levo), da zaprete meni.

Format zvočnega izhoda

Z možnostjo **Format zvočnega izhoda** lahko nastavite izhodni zvočni signal televizorja glede na zmogljivosti obdelave zvoka sistema za domači kino.

Nastavitev možnosti **Format zvočnega izhoda** ...

1 - Pritisnite ⚙, izberite **Vse nastavitve** in pritisnite **OK**.

2 - Izberite **Zvok** in pritisnite ► (desno), da odprete meni.

3 - Izberite **Napredno >** **Format zvočnega izhoda** in pritisnite **OK**.

4 - Izberite **Večkanalno** ali **Stereo** in pritisnite **OK**.

5 - Po potrebi pritisnite ◀ (levo), da zaprete meni.

Izravnavanje zvočnega izhoda

Z možnostjo **Izravnavanje zvočnega izhoda** lahko glasnost zvoka sistema za domači kino izravnate z glasnostjo televizorja, ko preklapljate med njima.

Izravnava razlike v glasnosti ...

1 - Pritisnite ⚙, izberite **Vse nastavitve** in pritisnite **OK**.

2 - Izberite **Zvok** in pritisnite ► (desno), da odprete meni.

3 - Izberite **Napredno >** **Izravnavanje zvočnega izhoda** in pritisnite **OK**.

4 - Izberite **Več**, **Srednje** ali **Manj** in pritisnite **OK**.

5 - Če je razlika v glasnosti velika, izberite **Več**. Če je razlika majhna, izberite **Manj**.

6 - Po potrebi pritisnite ◀ (levo), da zaprete meni.

Zapoznitev zvočnega izhoda

Če na sistemu za domači kino nastavite zapoznitev sinhronizacije zvoka, morate izklopiti možnost **Zapoznitev zvočnega izhoda** na televizorju, da se zvok sinhronizira s sliko.

Izklop zapoznitve zvočnega izhoda ...

1 - Pritisnite ⚙, izberite **Vse nastavitve** in pritisnite **OK**.

2 - Izberite **Zvok** in pritisnite ► (desno), da odprete meni.

3 - Izberite **Napredno >** **Zapoznitev zvočnega izhoda** in pritisnite **OK**.

4 - Izberite **Izklop**.

5 - Po potrebi pritisnite ◀ (levo), da zaprete meni.

Odmik zvočnega izhoda

Če na sistemu za domači kino ne morete nastaviti zapoznitve, lahko zapoznitev nastavite na televizorju z možnostjo **Odmik zvočnega izhoda**.

Sinhronizacija zvoka televizorja ...

1 - Pritisnite ⚙, izberite **Vse nastavitve** in pritisnite **OK**.

2 - Izberite **Zvok** in pritisnite ► (desno), da odprete meni.

3 - Izberite **Napredno >** **Odmik zvočnega izhoda** in pritisnite **OK**.

4 - Z drsnikom nastavite odmik zvoka in pritisnite **OK**.

5 - Po potrebi pritisnite ◀ (levo), da zaprete meni.

Glasnost slušalk

Z možnostjo **Glasnost slušalk** lahko ločeno nastavite glasnost priključenih slušalk.

Prilagoditev glasnosti ...

1 - Pritisnite ⚙, izberite **Vse nastavitve** in pritisnite **OK**.

2 - Izberite **Zvok** in pritisnite ► (desno), da odprete meni.

3 - Izberite **Glasnost slušalk** in pritisnite **OK**.

4 - Pritisnite puščico ▲ (gor) ali ▼ (dol), da prilagodite vrednost.

5 - Po potrebi pritisnite ◀ (levo), da zaprete meni.

Zvočniki

Zvočniki televizorja

Zvok televizorja lahko pošljete v priključeno zvočno napravo, kot je sistem za domači kino ali glasbeni sistem.

Izberete lahko, kje želite slišati zvok televizorja in kako ga želite upravljati.

- Če izberete **Izklop zvočnikov televizorja**, trajno izklopite zvočnike televizorja.

- Če izberete **Vklop zvočnikov televizorja**, so zvočniki televizorja trajno vklopljeni.

Če je zvočna naprava povezana prek povezave HDMI CEC, lahko uporabite eno od nastavitve funkcije **EasyLink**.

- Če izberete **EasyLink**, televizor pošlje zvok televizorja v zvočno napravo. Ko naprava predvaja zvok, so zvočniki televizorja izklopljeni.

- Če izberete možnost **Samodejni vklop EasyLink**, televizor vklopi zvočno napravo, pošlje zvok v napravo in izklopi svoje zvočnike.

Če je izbrana možnost EasyLink ali Samodejni vklop EasyLink, lahko po potrebi še vedno preklopite na zvočnike televizorja.

Nastavitev zvočnikov televizorja ...

- 1 - Pritisnite , izberite **Vse nastavitve** in pritisnite **OK**.
- 2 - Izberite **Zvok** in pritisnite **▶** (desno), da odprete meni.
- 3 - Izberite **Napredno** in pritisnite **▶** (desno), da odprete meni.
- 4 - Izberite **Zvočniki televizorja** in pritisnite **▶** (desno), da odprete meni.
- 5 - Izberite **Vklop zvočnikov televizorja**, **Izklop zvočnikov televizorja**, **EasyLink** ali **Samodejni vklop EasyLink**.
- 6 - Po potrebi pritisnite **◀** (levo), da zaprete meni.

Neposreden vklop zvočnikov ...

- 1 - Med gledanjem televizije pritisnite .
- 2 - Izberite **Zvočniki** in nato **TV** ali **Zvočni sistem**.
- 3 - Po potrebi pritisnite **◀** (levo), da zaprete meni.

Brezžični zvočniki

Kaj potrebujete

Na ta televizor lahko priključite brezžični zvočnik – globokotonski zvočnik ali zvočniški modul.

Številne izbrane izdelke brezžičnih zvočnikov Philips lahko priključite in z njimi predvajate zvok televizorja. Obiščite Philipsovo spletno stran za primerne brezžične zvočne izdelke za ta televizor – www.philips.com/tv

Za predvajanje zvoka televizorja na brezžičnem zvočniku morate združiti zvočnik s televizorjem. Združite lahko do 10 brezžičnih zvočnikov, vendar lahko istočasno predvajate zvok samo iz enega brezžičnega zvočnika. Če priključite globokotonski zvočnik, se zvok predvaja na televizorju in globokotonskem zvočniku. Če priključite zvočniški modul se zvok predvaja samo na njem.

Izbira zvočnika

Povezava brezžičnega zvočnika ...

- 1 - Pritisnite , izberite **Vse nastavitve** in pritisnite **OK**.
- 2 - Izberite **Zvok** in pritisnite **▶** (desno), da odprete meni.
- 3 - Izberite **Brezžični zvočniki** > **Priključitev zvočnika** in pritisnite **OK**.
- 4 - Po potrebi pritisnite **◀** (levo), da zaprete meni.

Odstranitev zvočnika

Odstranitev brezžičnega zvočnika ...

- 1 - Pritisnite , izberite **Vse nastavitve** in pritisnite **OK**.
- 2 - Izberite **Zvok** in pritisnite **▶** (desno), da odprete meni.
- 3 - Izberite **Brezžični zvočniki** > **Odstrani zvočnik** in pritisnite **OK**.
- 4 - Po potrebi pritisnite **◀** (levo), da zaprete meni.

Glasnost globokotona

Nastavitev glasnosti brezžičnega zvočnika ...

- 1 - Pritisnite , izberite **Vse nastavitve** in pritisnite **OK**.
- 2 - Izberite **Zvok** in pritisnite **▶** (desno), da odprete meni.
- 3 - Izberite **Brezžični zvočniki** > **Glasnost globokotona** in pritisnite **OK**.
- 4 - Po potrebi pritisnite **◀** (levo), da zaprete meni.

Težave

Prekinjena povezava

- Brezžični zvočnik postavite največ 5 metrov stran od televizorja.
- Mesta z močnim brezžičnim signalom – stanovanja z veliko brezžičnih usmerjevalnikov – lahko ovirajo brezžično povezavo. Usmerjevalnik in brezžični zvočnik naj bosta čim bližje televizorju.

Neusklajena zvok in slika

- Pri nekaterih sistemih brezžičnih zvočnikov lahko pride do težav pri sinhronizaciji zvoka in slike. Priporočamo vam, da uporabljate brezžične zvočne naprave Philips.

Postavitev televizorja

Kot del prve namestitve, je ta nastavitev nastavljena na način **Na stojalu za televizor** ali **Na steni**. Če ste od takrat spremenili namestitev televizorja, jo ustrezno prilagodite, da boste zagotovili najboljšo reprodukcijo zvoka.

- 1 - Pritisnite , izberite **Vse nastavitve** in pritisnite **OK**.
- 2 - Izberite **Nastavitve televizorja** in pritisnite **▶** (desno), da odprete meni.
- 3 - Izberite **Postavitev televizorja** in pritisnite **OK**.
- 4 - Izberite **Na stojalu za televizor** ali **Na steni**.
- 5 - Po potrebi pritisnite **◀** (levo), da zaprete meni.

Ambilight

Slog Ambilight

Nastavite lahko slog za Ambilight. Na voljo je več dinamičnih in en statičen slog – stalna barva. Barvo za statični slog lahko izberete sami. Lahko pa funkcijo Ambilight tudi izklopite.

Nastavitev sloga Ambilight ...

- 1 - Pritisnite  (Ambilight).
- 2 - Izberite zeleni slog Ambilight. Če izberete **Statično**, se pojavi barvna paleta. Kliknite barvo v paleti, da nastavite statično barvo. Če želite funkcijo Ambilight izklopiti, izberite **Izklop**.

Poleg nastavitve Izklop so na voljo naslednji slogi ...



- Standardno
 - Naravno
 - Pristno
 - Živahno
 - Igra
-
- Udobje
 - Sprostite se
-
- Statično

Nastavitve funkcije Ambilight

Svetlost Ambilight





Z možnostjo Svetlost Ambilight lahko nastavite stopnjo svetlosti funkcije Ambilight.

Prilagoditev stopnje ...

- 1 - Pritisnite , izberite **Vse nastavitve** in pritisnite **OK**.
- 2 - Izberite **Ambilight** in pritisnite  (desno), da odprete meni.
- 3 - Izberite **Svetlost** in pritisnite **OK**.
- 4 - Pritisnite puščico  (gor) ali  (dol), da prilagodite vrednost.
- 5 - Po potrebi pritisnite  (levo), da zaprete meni.

Svetlost Ambilight, na spodnji strani

Nastavitev stopnje svetlosti Ambilight na spodnji strani ...

- 1 - Pritisnite , izberite **Vse nastavitve** in pritisnite **OK**.
- 2 - Izberite **Ambilight** in pritisnite  (desno), da odprete meni.
- 3 - Izberite **Svetlost na spodnji strani** in pritisnite **OK**.
- 4 - Pritisnite puščico  (gor) ali  (dol), da

prilagodite vrednost.

- 5 - Po potrebi pritisnite  (levo), da zaprete meni.

Nasičenost Ambilight





Z možnostjo **Nasičenost Ambilight** lahko nastavite nasičenost barv funkcije Ambilight.

Prilagoditev stopnje ...

- 1 - Pritisnite , izberite **Vse nastavitve** in pritisnite **OK**.
- 2 - Izberite **Ambilight** in pritisnite  (desno), da odprete meni.
- 3 - Izberite **Nasičenost** in pritisnite **OK**.
- 4 - Pritisnite puščico  (gor) ali  (dol), da prilagodite vrednost.
- 5 - Po potrebi pritisnite  (levo), da zaprete meni.

Statične barve Ambilight

Prilagoditev stopnje ...



- 1 - Pritisnite , izberite **Vse nastavitve** in pritisnite **OK**.
- 2 - Izberite **Ambilight** in pritisnite  (desno), da odprete meni.
- 3 - Izberite **Statične barve Ambilight** in pritisnite **OK**.
- 4 - Pritisnite puščico  (gor) ali  (dol), da prilagodite vrednost.
- 5 - Po potrebi pritisnite  (levo), da zaprete meni.

Napredne nastavitve funkcije Ambilight

Barva stene

Z možnostjo **Barva stene** lahko izničite vpliv barvne stene na barve funkcije Ambilight. Izberite barvo stene za televizorjem in televizor bo prilagodil barve funkcije Ambilight, da bodo takšne, kot morajo biti.

Če želite izbrati barvo stene . . .

- 1 - Pritisnite , izberite **Vse nastavitve** in pritisnite **OK**.
- 2 - Izberite **Ambilight** in pritisnite  (desno), da odprete meni.
- 3 - Izberite **Napredno > Barva stene** in pritisnite **OK**.
- 4 - Izberite barvo v barvni paleti, ki se ujema z barvo stene za televizorjem.
- 5 - Po potrebi pritisnite  (levo), da zaprete meni.

Izklop televizorja

Z možnostjo **Izklop televizorja** lahko funkcijo **Ambilight** nastavite tako, da se po izklopu televizorja takoj ali postopno izklopi. Postopni izklop vam zagotovi nekaj časa, da lahko vklopite svetila v dnevnem prostoru.

Izbira načina izklopa funkcije **Ambilight** ...

- 1 - Pritisnite , izberite **Vse nastavitve** in pritisnite **OK**.
- 2 - Izberite **Ambilight** in pritisnite **▶** (desno), da odprete meni.
- 3 - Izberite **Napredno >** **Izklop televizorja** in pritisnite **OK**.
- 4 - Izberite **Zatemnitev do izklopa ali Takojšen izklop**.
- 5 - Po potrebi pritisnite **◀** (levo), da zaprete meni.

Salonsko vzdušje

Ko je televizor v stanju pripravljenosti, lahko vklopite funkcijo **Ambilight** in v prostoru ustvarite salonsko svetlobo.

Izbira prednastavljeno barvno vzdušje za salonsko svetlobo ...

- 1 - Pritisnite , izberite **Vse nastavitve** in pritisnite **OK**.
- 2 - Izberite **Ambilight** in pritisnite **▶** (desno), da odprete meni.
- 3 - Izberite **Napredno >** **Salonska svetloba** in pritisnite **OK**.
- 4 - Izberite želeno vzdušje.
- 5 - Po potrebi pritisnite **◀** (levo), da zaprete meni.

S pametnim telefonom ali tabličnim računalnikom z aplikacijo **Philips TV Remote** lahko sami nastavite barvno zaporedje za salonsko vzdušje. Na seznamu vzdušij izberite možnost **Aplikacija TV Remote**, da kot salonsko vzdušje uporabite najnovejšo ustvarjeno salonsko svetlobo. Ko je televizor v stanju pripravljenosti, pametni telefon ali tablični računalnik pa je povezan z istim domačim omrežjem, lahko z mobilno napravo spremenite trenutno nastavev salonskega vzdušja.

Salonska svetloba+hue

Če ste namestili **Ambilight+hue**, lahko pustite, da sijalke **Hue** sledijo salonski svetlobi tehnologije **Ambilight**. Sijalke **Philips Hue** učinek salonske svetlobe razširijo po vsem prostoru. Ko konfigurirate možnost **Ambilight+hue**, se sijalke **Hue** vklopijo in samodejno nastavijo tako, da sledijo salonski svetlobi. Če ne želite, da sijalke **Hue** sledijo salonski svetlobi, lahko sijalke izklopite.

Izklop sijalk **Hue** ...

- 1 - Pritisnite , izberite **Vse nastavitve** in pritisnite **OK**.
- 2 - Izberite **Ambilight** in pritisnite **▶** (desno), da odprete meni.
- 3 - Izberite **Napredno >** **Salonska svetloba Light+hue** in pritisnite **OK**.
- 4 - Izberite **Izklop**.
- 5 - Po potrebi pritisnite **◀** (levo), da zaprete meni.

Ambilight+Hue

Konfiguracija

Konfiguracija omogoča, da sijalke **Philips Hue** nastavite tako, da se prilagajajo barvam **Ambilight**.

Nastavitev sijalk **Philips Hue** ...

- 1 - Pritisnite , izberite **Vse nastavitve** in pritisnite **OK**.
- 2 - Izberite **Ambilight** in pritisnite **▶** (desno), da odprete meni.
- 3 - Izberite **Ambilight+hue >** **Konfiguracija** in pritisnite **OK**.
- 4 - Izberite **Začni**.
- 5 - Po potrebi pritisnite **◀** (levo), da zaprete meni.

Izklop

Izklop funkcije **Ambilight+hue** ...

- 1 - Pritisnite , izberite **Vse nastavitve** in pritisnite **OK**.
- 2 - Izberite **Ambilight** in pritisnite **▶** (desno), da odprete meni.
- 3 - Izberite **Ambilight+hue >** **Izklop** in pritisnite **OK**.
- 4 - Izberite **Izklop** in pritisnite **OK**.
- 5 - Po potrebi pritisnite **◀** (levo), da zaprete meni.

Zatopljenost

Nasičenost omogoča, da nastavite, kako natančno se morajo sijalke **Hue** prilagajati barvam **Ambilight**.

Prilagoditev nasičenosti za **Ambilight+hue** ...

- 1 - Pritisnite , izberite **Vse nastavitve** in pritisnite **OK**.
- 2 - Izberite **Ambilight** in pritisnite **▶** (desno), da odprete meni.
- 3 - Izberite **Ambilight+hue >** **Nasičenost** in pritisnite **OK**.
- 4 - Pritisnite puščico **▲** (gor) ali **▼** (dol), da prilagodite vrednost.
- 5 - Po potrebi pritisnite **◀** (levo), da zaprete meni.

Ogled konfiguracije



Možnost **Ogled konfiguracije** omogoča, da si ogledate trenutno nastavitve Ambilight+hue, omrežja, vmesnika in sijalk.

Ogled konfiguracije Ambilight+hue ...

- 1 - Pritisnite , izberite **Vse nastavitve** in pritisnite **OK**.
- 2 - Izberite **Ambilight** in pritisnite  (desno), da odprete meni.
- 3 - Izberite **Ambilight+hue > Ogled konfiguracije** in pritisnite **OK**.
- 4 - Izberite **Izklop** in pritisnite **OK**.
- 5 - Po potrebi pritisnite  (levo), da zaprete meni.

Ponastavi konfiguracijo

Ponastavitev Ambilight+hue ...

- 1 - Pritisnite , izberite **Vse nastavitve** in pritisnite **OK**.
- 2 - Izberite **Ambilight** in pritisnite  (desno), da odprete meni.
- 3 - Izberite **Ambilight+hue > Ponastavi konfiguracijo** in pritisnite **OK**.
- 4 - Po potrebi pritisnite  (levo), da zaprete meni.

15.4

Okolju prijazne nastavitve



Varčevanje z energijo

Okolju prijazne nastavitve  vključujejo vse nastavitve, ki so prijazne do okolja.

Varčevanje z energijo

Če izberete **Varčevanje z energijo**, se televizor samodejno preklopi na **Slog slike – Standardno**, energijsko najvarčnejšo nastavitve slike in funkcije Ambilight.



Nastavitev televizorja na varčevanje z energijo ...

- 1 - Pritisnite , izberite **Vse nastavitve** in pritisnite **OK**.
- 2 - Izberite **Okolju prijazne nastavitve** in pritisnite  (desno), da odprete meni.
- 3 - Izberite **Varčevanje z energijo**, da se **Slog slike** samodejno nastavi na **Standardno**.
- 4 - Po potrebi pritisnite  (levo), da zaprete meni.

Izklop zaslona

Če samo poslušate glasbo, zaslon televizorja lahko izklopite in prihranite pri energiji.

Izklop samo zaslona televizorja ...





- 1 - Pritisnite , izberite **Vse nastavitve** in pritisnite **OK**.
- 2 - Izberite **Okolju prijazne nastavitve** in pritisnite  (desno), da odprete meni.
- 3 - Izberite **Izklop zaslona**.
- 4 - Po potrebi pritisnite  (levo), da zaprete meni.

Če zaslon želite ponovno vklopiti, pritisnite katerokoli tipko na daljinskem upravljalniku.

Svetlobni senzor

Kadar je svetlobe iz okolice manj, vgrajeni senzor za okoliško svetlobo zmanjša svetlost zaslona televizorja in tako prihrani energijo. Vgrajeni svetlobni senzor samodejno prilagodi sliko in funkcijo Ambilight glede na svetlobne pogoje v sobi.

Aktivacija svetlobnega senzorja ...



- 1 - Pritisnite , izberite **Vse nastavitve** in pritisnite **OK**.
- 2 - Izberite **Okolju prijazne nastavitve** in pritisnite  (desno), da odprete meni.
- 3 - Izberite **Svetlobni senzor**. Ko je svetlobni senzor vklopljen, je pred njim prikazana ikona .
- 4 - Po potrebi pritisnite  (levo), da zaprete meni.

Izklopni časovnik

Če televizor prejme TV-signal, vendar v 4 urah ne pritisnete nobene tipke daljinskega upravljalnika, se televizor samodejno izklopi in tako varčuje z energijo. Samodejno se izklopi tudi, če v 10 minutah ne prejme TV-signala ali ukaza daljinskega upravljalnika.

Če uporabljate televizor kot računalniški zaslon ali pa za gledanje televizorja uporabljate digitalni sprejemnik (zunanji digitalni sprejemnik – STB) in ne uporabljate daljinskega upravljalnika televizorja, izklopite samodejni izklop.

Izklop izklopnega časovnika ...

- 1 - Pritisnite , izberite **Vse nastavitve** in pritisnite **OK**.
- 2 - Izberite **Okolju prijazne nastavitve** in pritisnite  (desno), da odprete meni.
- 3 - Izberite **Izklopni časovnik**. Z drsnikom prilagodite vrednost. Z vrednostjo 0 (Izklop) izklopite samodejni izklop.
- 4 - Po potrebi pritisnite  (levo), da zaprete meni.

Ko je izklopni časovnik vklopljen, je pred njim prikazana ikona .

Splošne nastavitve

EasyLink

Splošne nastavitve

Popoln izklop funkcije EasyLink ...

- 1 - Pritisnite , izberite **Vse nastavitve** in pritisnite **OK**.
- 2 - Izberite **Splošne nastavitve** in pritisnite **▶** (desno), da odprete meni.
- 3 - Izberite **EasyLink**, pritisnite **▶** (desno) in nato izberite **EasyLink**.
- 4 - Izberite **Izklop**.
- 5 - Po potrebi pritisnite **◀** (levo), da zaprete meni.

Daljinski upravljalnik EasyLink

Izklop daljinskega upravljalnika EasyLink ...

- 1 - Pritisnite , izberite **Vse nastavitve** in pritisnite **OK**.
- 2 - Izberite **Splošne nastavitve** in pritisnite **▶** (desno), da odprete meni.
- 3 - Izberite **EasyLink > Daljinski upravljalnik EasyLink** in pritisnite **OK**.
- 4 - Izberite **Izklop**.
- 5 - Po potrebi pritisnite **◀** (levo), da zaprete meni.

HDMI za zelo visoko ločljivost

Ta televizor lahko prikazuje signale v izjemno visoki ločljivosti. Nekatere naprave, povezane s HDMI, ne prepoznajo televizorja z izjemno visoko ločljivostjo in morda ne delujejo pravilno ali imajo popačeno sliko ali zvok. Nepravilno delovanje takih naprav lahko preprečite tako, da nastavite kakovost signala na raven, ki je združljiva z napravo. Če naprava ne uporablja signala v izjemno visoki ločljivosti, lahko izklopite izjemno visoko ločljivost za to povezavo HDMI.

Nastavitev **UHD 4:4:4/4:2:2** omogoča signale UHD YCbCr 4:4:4/4:2:2. Nastavitev **UHD 4:2:0** omogoča signale UHD YCbCr 4:2:0.

Nastavitev kakovosti signala ...

- 1 - Pritisnite , izberite **Vse nastavitve** in pritisnite **OK**.
- 2 - Izberite **Splošne nastavitve** in pritisnite **▶** (desno), da odprete meni.
- 3 - Izberite **Napredno > HDMI v izjemno visoki ločljivosti** in pritisnite **OK**.
- 4 - Izberite **UHD 4:4:4/4:2:2**, **UHD 4:2:0** ali **Izklop UHD** in pritisnite **OK**.

- 5 - Po potrebi pritisnite **◀** (levo), da zaprete meni.

Nastavitve za Android

Odprite meni **Nastavitve za Android**, da si ogledate in prilagodite nastavitve za uporabo aplikacij Android.

- 1 - Pritisnite , izberite **Vse nastavitve** in pritisnite **OK**.
- 2 - Izberite **Splošne nastavitve** in pritisnite **▶** (desno), da odprete meni.
- 3 - Izberite **Nastavitve za Android** in pritisnite **OK**.
- 4 - Po potrebi pritisnite **◀** **BACK (Nazaj)**, da zaprete meni.

Trdi disk USB

Nastavitev in formatiranje trdega diska USB ...

- 1 - Pritisnite , izberite **Vse nastavitve** in pritisnite **OK**.
- 2 - Izberite **Splošne nastavitve** in pritisnite **▶** (desno), da odprete meni.
- 3 - Izberite **Trdi disk USB** in pritisnite **OK**.
- 4 - Izberite **Začni** in sledite navodilom na zaslonu.
- 5 - Po potrebi pritisnite **◀** (levo), da zaprete meni.

Svetlost logotipa Philips

Logotip Philips lahko izklopite ali prilagodite njegovo svetlost na sprednjem delu televizorja.

Prilagoditev ali izklop ...

- 1 - Pritisnite , izberite **Vse nastavitve** in pritisnite **OK**.
- 2 - Izberite **Splošne nastavitve** in pritisnite **▶** (desno), da odprete meni.
- 3 - Izberite **Svetlost logotipa Philips** in pritisnite **▶** (desno), da odprete meni.
- 4 - Izberite **Najmanj**, **Srednje**, **Največ**, ali **Izklop**, da izklopite osvetlitev logotipa, in pritisnite **OK**.
- 5 - Po potrebi pritisnite **◀** (levo), da zaprete meni.

Tipkovnica daljinskega upravljalnika

Nastavitev postavitev tipkovnice na Azerty ...

- 1 - Pritisnite , izberite **Vse nastavitve** in pritisnite **OK**.
- 2 - Izberite **Splošne nastavitve** in pritisnite **▶** (desno), da odprete meni.
- 3 - Izberite **Tipkovnica daljinskega upravljalnika** in pritisnite **OK**.
- 4 - Izberite **Azerty** ali **Qwerty** in pritisnite **OK**.
- 5 - Po potrebi pritisnite **◀** (levo), da zaprete meni.

Nastavitve tipkovnice USB

Če želite namestiti tipkovnico **USB**, vklopite televizor in tipkovnico USB priključite v priključek USB na televizorju. Ko televizor prvič zazna tipkovnico, lahko izberete njeno postavitev in preverite izbiro. Če najprej izberete cirilično ali grško postavitev, lahko izberete dodatno latinsko postavitev tipkovnice.

Sprememba nastavitve postavitve tipkovnice, ko je postavitev izbrana ...

- 1 - Pritisnite , izberite **Vse nastavitve** in pritisnite **OK**.
- 2 - Izberite **Splošne nastavitve** in pritisnite **▶** (desno), da odprete meni.
- 3 - Izberite **Nastavitve tipkovnice USB** in pritisnite **OK**, da začnete nastavitve tipkovnice.

HbbTV

Če TV-kanal nudi strani HbbTV, morate v nastavitvah televizorja najprej vklopiti HbbTV, da si boste strani lahko ogledali.

- 1 - Pritisnite , izberite **Vse nastavitve** in pritisnite **OK**.
- 2 - Izberite **Splošne nastavitve** in pritisnite **▶** (desno), da odprete meni.
- 3 - Izberite **HbbTV** in pritisnite **OK**.
- 4 - Izberite **Vklop** ali **Izklop**.
- 5 - Po potrebi pritisnite **◀** (levo), da zaprete meni.

Če želite preprečiti dostop do strani HbbTV pri določenem kanalu, lahko blokirate strani HbbTV samo za ta kanal.

- 1 - Preklopite na kanal, pri katerem želite blokirati strani HbbTV.
- 2 - Pritisnite  **OPTIONS** (Možnosti), izberite **HbbTV na tem programu** in pritisnite **OK**.
- 3 - Izberite možnost **Izklop** in pritisnite **OK**.

Izklopni časovnik

Izklop izklopnega časovnika ...

- 1 - Pritisnite , izberite **Vse nastavitve** in pritisnite **OK**.
- 2 - Izberite **Okolju prijazne nastavitve** in pritisnite **▶** (desno), da odprete meni.
- 3 - Izberite **Izklopni časovnik**. Z drsnikom prilagodite vrednost. Z vrednostjo 0 (Izklop) izklopite samodejni izklop.
- 4 - Po potrebi pritisnite **◀** (levo), da zaprete meni.

Ko je izklopni časovnik vklopljen, je pred njim prikazana ikona .

Domače okolje ali Trgovina

Če je televizor v trgovini, ga lahko nastavite tako, da prikazuje pasico za predstavitev v trgovini. **Slog slike** je samodejno nastavljen na **Živahno**. **Izklopni časovnik** je izklopljen.

Nastavitev televizorja za trgovino ...

- 1 - Pritisnite , izberite **Vse nastavitve** in pritisnite **OK**.
- 2 - Izberite **Splošne nastavitve** in pritisnite **▶** (desno), da odprete meni.
- 3 - Izberite **Lokacija > Trgovina** in pritisnite **OK**.
- 4 - Po potrebi pritisnite **◀** (levo), da zaprete meni.

Če televizor uporabljate doma, ga nastavite na lokacijo **Doma**.

Nastavitev za trgovino

Če je lokacija televizorja nastavljena na **Trgovina**, lahko nastavite razpoložljivost določene predstavitve za uporabo v trgovini.

- 1 - Pritisnite , izberite **Vse nastavitve** in pritisnite **OK**.
- 2 - Izberite **Splošne nastavitve** in pritisnite **▶** (desno), da odprete meni.
- 3 - Izberite **Nastavitev za trgovino** in pritisnite **▶** (desno), da odprete meni.
- 4 - Izberite **Izklop** ali **Pasica za predstavitev funkcije za predstavitev v trgovini**.
- 5 - Po potrebi pritisnite **◀** (levo), da zaprete meni.

Postavitev televizorja

Kot del prve namestitve, je ta nastavitev nastavljena na način **Na stojalu za televizor** ali **Na steni**. Če ste od takrat spremenili namestitev televizorja, jo ustrezno prilagodite, da boste zagotovili najboljšo reprodukcijo zvoka.

- 1 - Pritisnite , izberite **Vse nastavitve** in pritisnite **OK**.
- 2 - Izberite **Splošne nastavitve** in pritisnite **▶** (desno), da odprete meni.
- 3 - Izberite **Postavitev televizorja** in pritisnite **OK**.
- 4 - Izberite **Na stojalu za televizor** ali **Na steni**.
- 5 - Po potrebi pritisnite **◀** (levo), da zaprete meni.

TV-vodnik

Za več informacij pritisnite **—** Ključne besede in poiščite možnost TV-vodnik, podatki in informacije.

Logotipi kanalov

V nekaterih državah lahko televizor prikazuje logotipe kanalov.

Če ne želite, da so ti logotipi prikazani, jih lahko izklopite.

Izklop logotipov ...

- 1 - Pritisnite **⚙️**, izberite Vse nastavitve in pritisnite OK.
- 2 - Izberite Logotipi kanalov in pritisnite **▶** (desno), da odprete meni.
- 3 - Izberite Izklop in pritisnite OK.
- 4 - Po potrebi pritisnite **◀** (levo), da zaprete meni.

Tovarniške nastavitve

Obnovite lahko prvotne tovarniške nastavitve televizorja za sliko, zvok in Ambientlight.

Obnovitev prvotnih nastavitvev ...

- 1 - Pritisnite **⚙️**, izberite Vse nastavitve in pritisnite OK.
- 2 - Izberite Splošne nastavitve in pritisnite **▶** (desno), da odprete meni.
- 3 - Izberite Tovarniške nastavitve in pritisnite OK.
- 4 - Po potrebi pritisnite **◀** (levo), da zaprete meni.

Otroška ključavnica

Starševska ocena

Nastavite najnižjo starost za gledanje programov, ki niso primerni za otroke ...

- 1 - Pritisnite **⚙️**, izberite Vse nastavitve in pritisnite OK.
- 2 - Izberite Splošne nastavitve in pritisnite **▶** (desno), da odprete meni.
- 3 - Izberite Otroška ključavnica > Starševska ocena in izberite eno od let na seznamu.
- 4 - Po potrebi pritisnite **◀** (levo), da zaprete meni.

Zaklep aplikacije

Zaklep aplikacij v Galeriji aplikacij, ki niso primerne za otroke ...

- 1 - Pritisnite **⚙️**, izberite Vse nastavitve in

pritisnite OK.

2 - Izberite Splošne nastavitve in pritisnite **▶** (desno), da odprete meni.

3 - Izberite Otroška ključavnica > Zaklep aplikacije in pritisnite OK.

4 - Izberite Vklop ali Izklop in pritisnite OK.

5 - Po potrebi pritisnite **◀** (levo), da zaprete meni.

Nastavitev kode/sprememba kode

S kodo PIN otroške ključavnice lahko zaklepete ali odklepete kanale ali oddaje.

Nastavitev kode ključavnice ali sprememba trenutne kode ...

- 1 - Pritisnite **⚙️**, izberite Vse nastavitve in pritisnite OK.
- 2 - Izberite Splošne nastavitve in pritisnite **▶** (desno), da odprete meni.
- 3 - Izberite Otroška ključavnica > Nastavitev kode ali Sprememba kode in pritisnite OK.
- 4 - Vnesite poljubno 4-mestno kodo. Če je koda že nastavljena, vnesite trenutno kodo otroške ključavnice in nato dvakrat novo kodo.
- 5 - Po potrebi pritisnite **◀** (levo), da zaprete meni.

Nova koda je nastavljena.

Ste pozabili kodo PIN otroške ključavnice?

Če ste pozabili kodo PIN, lahko preglasite trenutno kodo in vnesete novo.

- 1 - Pritisnite **⚙️**, izberite Vse nastavitve in pritisnite OK.
- 2 - Izberite Splošne nastavitve in pritisnite **▶** (desno), da odprete meni.
- 3 - Izberite Otroška ključavnica > Sprememba kode in pritisnite OK.
- 4 - Vnesite razveljavitveno kodo 8888.
- 5 - Vnesite novo kodo PIN otroške ključavnice. Nato jo za potrditev vnesite še enkrat.
- 6 - Po potrebi pritisnite **◀** (levo), da zaprete meni.

Nova koda je nastavljena.

Ponovna namestitev televizorja

Ponovite lahko celotno namestitev televizorja. Televizor v celoti ponovno namesti.

Popolna celotna namestitev televizorja ...

- 1 - Pritisnite **⚙️**, izberite Vse nastavitve in pritisnite OK.
- 2 - Izberite Splošne nastavitve in izberite Znova nastavi televizor.
- 3 - Sledite navodilom na zaslonu. Namestitev lahko traja nekaj minut.

Ura, regija in jezik

Jezik menija

Spreminjanje jezika menijev in sporočil televizorja ...

- 1 - Pritisnite , izberite **Vse nastavitve** in pritisnite **OK**.
- 2 - Izberite **Splošne nastavitve** in pritisnite **▶** (desno), da odprete meni.
- 3 - Izberite **Jezik > Jezik menija** in pritisnite **OK**.
- 4 - Izberite želeni jezik.
- 5 - Po potrebi pritisnite **◀** (levo), da zaprete meni.

Nastavitve za jezik

Nastavitve za jezik zvoka

Digitalni TV-kanali lahko zvok programa oddajajo v več jezikih. Nastavite lahko glavni in drugi jezik zvoka. Če je zvok v enem od teh dveh jezikov na voljo, televizor preklopi na ta zvok.

Če želeni jezik nista na voljo, lahko izberite drug razpoložljivi jezik zvoka.

Nastavitev glavnega in drugega jezika zvoka ...

- 1 - Pritisnite , izberite **Vse nastavitve** in pritisnite **OK**.
- 2 - Izberite **Splošne nastavitve** in pritisnite **▶** (desno), da odprete meni.
- 3 - Izberite **Jeziki > Glavni zvok ali Dodatni zvok** in pritisnite **OK**.
- 4 - Izberite želeni jezik.
- 5 - Po potrebi pritisnite **◀** (levo), da zaprete meni.

Izbira jezika zvoka, ko vaš jezik nista na voljo ...

- 1 - Pritisnite  **OPTIONS (Možnosti)**.
- 2 - Izberite **Jezik zvoka** in nato jezik, ki ga začasno želite uporabiti.

Podnapisi

Vklop

Če želite vklopiti podnapise, pritisnite **SUBTITLE** (Podnapisi).

Izberete lahko možnost za podnapise **Vklop**, **Izklop** ali **Delovanje brez zvoka**.

Za samodejni prikaz podnapisov oddaje, ki ni v vašem jeziku (nastavljenem za televizor) izberite **Samodejno**. Ta nastavev podnapise samodejno prikazuje tudi, ko izklopite zvok.

Nastavitve za jezik podnapisov

Digitalni kanali lahko ponujajo več jezikov podnapisov za program. Nastavite lahko glavni in drugi jezik podnapisov. Če so podnapisi v enem od teh dveh jezikov na voljo, televizor prikaže izbrane podnapise.

Če izbrana jezika podnapisov nista na voljo, lahko izberite drug razpoložljivi jezik.

Nastavitev glavnega in drugega jezika podnapisov ...

- 1 - Pritisnite , izberite **Vse nastavitve** in pritisnite **OK**.
- 2 - Izberite **Splošne nastavitve** in pritisnite **▶** (desno), da odprete meni.
- 3 - Izberite **Jeziki > Glavni podnapisi ali Dodatni podnapisi** in pritisnite **OK**.
- 4 - Izberite želeni jezik.
- 5 - Po potrebi pritisnite **◀** (levo), da zaprete meni.

Izbira jezika podnapisov, če želeni jeziki niso na voljo ...

- 1 - Pritisnite  **OPTIONS (Možnosti)**.
- 2 - Izberite **Jezik podnapisov** in nato jezik, ki ga začasno želite uporabiti.

Podnapisi iz teleteksta

Če preklopite na analogni kanal, morate podnapise ročno omogočiti za vsak kanal.

- 1 - Preklopite na kanal in pritisnite **TEXT** (Teletekst), da odprete teletekst.
- 2 - Vnesite številko strani za podnapise, ki je običajno **888**.
- 3 - Ponovno pritisnite **TEXT** (Teletekst), da zaprete teletekst.

Če med gledanjem analognega kanala v meniju **Podnapisi** izberete možnost **Vklop**, bodo podnapisi prikazani, če so na voljo.

Če želite izvedeti, ali je kanal analogni ali digitalni, preklopite na kanal in v meniju **Informacije o kanalu** v možnosti  **OPTIONS (Možnosti)**.

Teletekst/jeziki teleteksta

Strani teleteksta

Če med gledanjem TV-kanalov želite odpreti teletekst, pritisnite **TEXT** (Teletekst).

Če želite zapreti teletekst, znova pritisnite **TEXT** (Teletekst).

Izbira strani teleteksta

Izbira strani

- 1 - Vnesite številko strani s številskimi tipkami.
- 2 - Pomikajte se s puščičnimi tipkami.
- 3 - Če želite izbrati katerega od barvno označenih

elementov na dnu zaslona, pritisnite ustrezno barvno tipko.

Podstrani teleteksta

Stran teleteksta lahko vključuje več podstrani. Številke podstrani so prikazane na vrstici ob številki glavne strani.

Za izbiro podstrani pritisnite ◀ ali ▶.

Pregled Strani teleteksta

Nekatere TV-postaje nudijo teletekst T.O.P.

Če želite v teletekstu odpreti T.O.P, pritisnite

☰ OPTIONS (Možnosti) in izberite možnost Pregled T.O.P..

Priljubljene strani

Televizor shranjuje seznam 10 nazadnje odprtih strani teleteksta. V stolpcu Priljubljene strani teleteksta jih lahko preprosto znova odprete.

1 - V teletekstu izberite zvezdico v zgornjem levem kotu zaslona, da se prikaže stolpec priljubljenih strani.

2 - Pritisnite ▼ (dol) ali ▲ (gor), da izberete številko strani, in pritisnite OK, da odprete stran.

Seznam lahko počistite z možnostjo **Izbriši priljubljene strani**.

Iskanje teleteksta

Izberete lahko besedo in v teletekstu poiščete vse pojave te besede.

1 - Odprite stran teleteksta in pritisnite OK.

2 - S pušičnimi tipkami izberite besedo ali številko.

3 - Ponovno pritisnite OK, da skočite na naslednji pojav te besede ali številke.

4 - Ponovno pritisnite OK, da skočite na naslednji pojav.

5 - Če želite prekiniti iskanje, pritisnite ▲ (gor), dokler ni izbran noben element.

Teletekst iz priključene naprave

Teletekst lahko nudijo tudi nekatere naprave, ki prejemajo TV-kanale.

Odpiranje teleteksta iz priključene naprave ...

1 - Pritisnite ➡ izberite napravo in pritisnite OK.

2 - Med gledanjem kanala z napravo pritisnite ☰ OPTIONS (Možnosti), izberite možnost Pokaži tipke naprave, izberite tipko ☰ in pritisnite OK.

3 - Pritisnite ← BACK (Nazaj), da skrijete tipke naprave.

4 - Če želite zapreti teletekst, znova pritisnite ← BACK (Nazaj).

Digitalni teletekst (samo v ZK)

Nekatere digitalne postaje nudijo digitalni teletekst ali interaktivno televizijo na svojih digitalnih televizijskih kanalih. To vključuje običajni teletekst, v katerem je izbiranje in premikanje mogoče s številiškimi, barvnimi in pušičnimi tipkami.

Če želite zapreti digitalni teletekst, pritisnite ← BACK (Nazaj).

Možnosti teleteksta

V teletekstu pritisnite ☰ OPTIONS (Možnosti), da izberete naslednje ...

• Zamrznitev strani

Za prekinitvev samodejnega predvajanja podstrani.

• Dvojni zaslon/celoten zaslon

Za prikaz TV-kanala in teleteksta hkrati.

• Pregled T.O.P.

Če želite v teletekstu odpreti teletekst T.O.P.

• Povečaj

Za povečanje strani teleteksta za udobno branje.

• Razkrij

Za razkrivanje skritih informacij na strani.

• Menjava podstrani

Za menjavanje podstrani, ki so na voljo.

• Jezik

Za zamenjavo skupine znakov za pravilen prikaz teleteksta.

• Teletekst 2.5

Za vklop teleteksta 2.5 za več barv in boljšo grafiko.

Nastavitev teleteksta

Jezik teleteksta

Nekatere digitalne televizijske postaje nudijo več različnih jezikov teleteksta.

Nastavitev glavnega in drugega jezika besedila ...

1 - Pritisnite ⚙, izberite Vse nastavitve in pritisnite OK.

2 - Izberite Splošne nastavitve in pritisnite ▶ (desno), da odprete meni.

3 - Izberite Jezik > Glavno besedilo ali Drugo besedilo in pritisnite OK.

4 - Izberite želena jezika teleteksta.

5 - Po potrebi pritisnite ◀ (levo), da zaprete meni.

Teletekst 2.5

Če je na voljo, Teletekst 2.5 nudi boljše barve in grafiko. Teletekst 2.5 je vklopljen kot standardna tovarniška nastavitev.

Izklop Teleteksta 2.5 ...

1 - Pritisnite TEXT (Teletekst).

2 - Ko je teletekst odprt na zaslonu, pritisnite ☰ OPTIONS (Možnosti).

3 - Izberite Teletekst 2.5 > Izklop.

4 - Po potrebi pritisnite ◀ (levo), da zaprete meni.

Ura

Datum in čas



Samodejno

Če vas zanima, koliko je ura, pritisnite . V meniju **Domov** je vedno prikazan trenutni čas.

Digitalne postaje v nekaterih državah ne pošiljajo informacij o univerzalnem koordinatnem času (UTC). Sprememba med poletnim in zimskim časom bo mogoče prezrta in televizor lahko prikazuje napačen čas.



Ko snemate oddaje, načrtovane v TV-vodniku, priporočamo, da časa in datuma ne spreminjate ročno. V nekaterih državah in pri nekaterih ponudnikih omrežnih storitev je nastavitvev **Ura** skrita, da ne morete nastaviti napačnega časa.

Samodejna nastavitvev ure televizorja ...

- 1 - Pritisnite , izberite **Vse nastavitve** in pritisnite **OK**.
- 2 - Izberite **Splošne nastavitve** in pritisnite  (desno), da odprete meni.
- 3 - Izberite **Ura > Samodejni način ure** in nato **Odvisno od države**.
- 4 - Izberite **Poletni/zimski čas** in izberite ustrezno nastavitvev.
- 5 - Po potrebi pritisnite  (levo), da zaprete meni.



Priročnik

Ročna nastavitvev ure televizorja ...

- 1 - Pritisnite , izberite **Vse nastavitve** in pritisnite **OK**.
- 2 - Izberite **Splošne nastavitve** in pritisnite  (desno), da odprete meni.
- 3 - Izberite **Ura > Samodejni način ure** in nato **Ročno**.
- 4 - Izberite **Datum in Čas**, da prilagodite.
- 5 - Po potrebi pritisnite  (levo), da zaprete meni.

Časovni pas





Nastavitvev časovnega pasu ...

- 1 - Pritisnite , izberite **Vse nastavitve** in pritisnite **OK**.
- 2 - Izberite **Splošne nastavitve** in pritisnite  (desno), da odprete meni.
- 3 - Izberite **Ura > Časovni pas** in pritisnite **OK**.
- 4 - Izberite časovni pas.
- 5 - Po potrebi pritisnite  (levo), da zaprete meni.

Izklopni časovnik

Z izklopnim časovnikom lahko televizor samodejno preklopi v stanje pripravljenosti po prednastavljenem času.

Nastavitvev izklopnega časovnika ...

- 1 - Pritisnite , izberite **Vse nastavitve** in pritisnite **OK**.
- 2 - Izberite **Splošne nastavitve** in pritisnite  (desno), da odprete meni.
- 3 - Izberite **Izklopni časovnik** in pritisnite  (desno). Z drsnikom lahko nastavite čas na do 180 minut v korakih po 5 minut. Če je izklopni časovnik nastavljen na 0 minut, je izklopljen. Televizor lahko vedno izklopite že prej ali izklopni časovnik med odštevanjem časa ponastavite.
- 4 - Po potrebi pritisnite  (levo), da zaprete meni.

15.7



Univerzalni dostop

Vklop

Če je možnost **Univerzalni dostop** vklopljena, televizor lahko uporabljajo gluhe, naglušne, slepe ali slabovidne osebe.

Vklop

Če med nastavitvijo niste vklopili možnosti **Univerzalni dostop**, jo lahko vklopite v meniju **Univerzalni dostop**.
Vklop možnosti **Pomoč ljudem s posebnimi potrebami** ...



- 1 - Pritisnite , izberite **Vse nastavitve** in pritisnite **OK**.
- 2 - Izberite **Univerzalni dostop** in pritisnite  (desno), da odprete meni.
- 3 - Izberite naslednji korak v možnosti **Univerzalni dostop**.
- 4 - Izberite **Vklop** in pritisnite **OK**.
- 5 - Po potrebi pritisnite  (levo), da zaprete meni.

Ko je možnost **Univerzalni dostop** vklopljena, je **Univerzalni dostop** dodan v meni z možnostmi.

Naglušni

Nekateri digitalni televizijski kanali oddajajo poseben zvok in podnapise, ki so prilagojeni za naglušne in gluhe osebe. Ko je vklopljena možnost **Gluhi in naglušni**, televizor samodejno preklopi na prilagojeni zvok in prilagojene podnapise, če so na voljo. Če želite vklopiti možnost **Gluhi in naglušni**, morate najprej vklopiti možnost **Univerzalni dostop**.

Vklop možnosti **Gluhi in naglušni** ...

- 1 - Pritisnite , izberite **Vse nastavitve** in pritisnite **OK**.
- 2 - Izberite **Univerzalni dostop** in pritisnite  (desno), da odprete meni.
- 3 - Izberite **Gluhi in naglušni** in pritisnite  (desno), da odprete meni.
- 4 - Izberite **Vklop** in pritisnite **OK**.

5 - Po potrebi pritisčajte ◀ (levo), da zaprete meni.

Vklop možnosti Gluhi in naglušni med gledanjem televizije ...

- 1 - Med gledanjem TV programa pritisnite ≡ OPTIONS (Možnosti), izberite Univerzalni dostop in pritisnite OK.
- 2 - Izberite Gluhi in naglušni in nato Vklop.

Če želite preveriti, ali je na voljo jezik zvoka za gluhe in naglušne, pritisnite ≡ OPTIONS (Možnosti), izberite Jezik zvoka in poiščite jezik zvoka, ki je označen z ♯.

Če v meniju z možnostmi ni na voljo Pomoč ljudem s posebnimi potrebami, v meniju za nastavitve vklopite Univerzalni dostop.

Zvočni opis

Vklop

Digitalni TV-kanali lahko oddajajo poseben zvočni komentar, ki opisuje, kaj se dogaja na zaslonu. Če želite nastaviti zvok in učinke za slepe in slabovidne, morate najprej vklopiti možnost Zvočni opis.

Če želite vklopiti možnost Zvočni opis, v meniju za nastavitve najprej vklopite možnost Univerzalni dostop.

Ko vklopite možnost Zvočni opis, se običajen zvok pomeša s komentarjem pripovedovalca. Vklop komentarja (če je na voljo) ...

Vklop možnosti Zvočni opis ...

- 1 - Pritisnite ⚙, izberite Vse nastavitve in pritisnite OK.
- 2 - Izberite Univerzalni dostop in pritisnite ▶ (desno), da odprete meni.
- 3 - Izberite Zvočni opis in pritisnite ▶ (desno), da odprete meni.
- 4 - Izberite naslednji korak v možnosti Zvočni opis.
- 5 - Izberite Vklop in pritisnite OK.
- 6 - Po potrebi pritisčajte ◀ (levo), da zaprete meni.

Vklop možnosti Zvočni opis med gledanjem televizije ...

- 1 - Med gledanjem TV programa pritisnite ≡ OPTIONS (Možnosti), izberite Univerzalni dostop in pritisnite OK.
- 2 - Izberite Zvočni opis in izberite Vklop.

Preverite lahko, ali je zvočni komentar na voljo. V meniju Možnosti izberite Jezik zvoka in poiščite jezik zvoka, ki je označen z ♯.

Mešana glasnost

Glasnost običajnega zvoka lahko pomešate z zvočnim komentarjem.

Mešanje glasnosti ...

- 1 - Pritisnite ⚙, izberite Vse nastavitve in pritisnite OK.
- 2 - Izberite Univerzalni dostop in pritisnite ▶ (desno), da odprete meni.
- 3 - Izberite Zvočni opis > Mešana glasnost in pritisnite OK.
- 4 - Pritisnite puščico ▲ (gor) ali ▼ (dol), da prilagodite vrednost.
- 5 - Po potrebi pritisčajte ◀ (levo), da zaprete meni.

Če je na voljo jezik zvoka z dodatnim zvočnim komentarjem, to nastavitve lahko najdete tudi v možnosti ≡ OPTIONS (Možnosti) > Univerzalni dostop > Mešana glasnost.

Zvočni učinek

Nekateri zvočni komentarji vključujejo dodatne zvočne učinke, kot je stereo ali pojemajoč zvok.

Vklop možnosti Zvočni učinki (če so na voljo) ...

- 1 - Pritisnite ⚙, izberite Vse nastavitve in pritisnite OK.
- 2 - Izberite Univerzalni dostop in pritisnite ▶ (desno), da odprete meni.
- 3 - Izberite Zvočni opis > Zvočni učinki in pritisnite OK.
- 4 - Po potrebi pritisčajte ◀ (levo), da zaprete meni.

Govor

Zvočni komentar lahko vključuje tudi podnapise za govorno besedilo.

Vklop podnapisov (če so na voljo) ...

- 1 - Pritisnite ⚙, izberite Vse nastavitve in pritisnite OK.
- 2 - Izberite Univerzalni dostop in pritisnite ▶ (desno), da odprete meni.
- 3 - Izberite Zvočni opis > Govor in pritisnite OK.
- 4 - Izberite Opisno ali Podnapisi in pritisnite OK.
- 5 - Po potrebi pritisčajte ◀ (levo), da zaprete meni.

15.8

Brezžično in omrežja

Omrežje

Povežite z žičnim ali brezžičnim domačim omrežjem. Ali prilagodite omrežne nastavitve.

Za več informacij pritisnite **— Ključne besede** in poiščite **Omrežje, povezava** ali **Omrežje, nastavitve**.

Bluetooth

Poišči naprave

Vzpostavitev povezave Bluetooth ...

- 1 - Pritisnite **⚙**, izberite **Vse nastavitve** in pritisnite **OK**.
- 2 - Izberite **Brezžično in omrežja** ter pritisnite **▶** (desno), da odprete meni.
- 3 - Izberite **Bluetooth > Poišči napravo Bluetooth** in pritisnite **OK**.
- 4 - Sledite navodilom na zaslonu.

Odstrani napravo

Odstranitev povezave Bluetooth ...

- 1 - Pritisnite **⚙**, izberite **Vse nastavitve** in pritisnite **OK**.
- 2 - Izberite **Brezžično in omrežja** ter pritisnite **▶** (desno), da odprete meni.
- 3 - Izberite **Bluetooth > Odstrani napravo** in pritisnite **OK**.

Vklopite napravo Bluetooth

Vklopite ali izklopite povezavo Bluetooth televizorja ...

- 1 - Pritisnite **⚙**, izberite **Vse nastavitve** in pritisnite **OK**.
- 2 - Izberite **Brezžično in omrežja** ter pritisnite **▶** (desno), da odprete meni.
- 3 - Izberite **Bluetooth > Vklop/izklop povezave Bluetooth** in pritisnite **OK**.
- 4 - Izberite **Vklop** in pritisnite **OK**.
- 5 - Po potrebi pritisnite **◀** (levo), da zaprete meni.

15.9

Nastavitve za Android

Odprite meni Nastavitve za Android, da si ogledate in prilagodite nastavitve za uporabo aplikacij Android.

- 1 - Pritisnite **⚙**, izberite **Vse nastavitve** in pritisnite **OK**.
- 2 - Izberite **Splošne nastavitve** in pritisnite **▶** (desno), da odprete meni.
- 3 - Izberite **Nastavitve za Android** in pritisnite **OK**.

4 - Po potrebi pritisnite **← BACK (Nazaj)**, da zaprete meni.

Namestitev kanalov

16.1

Namestitev antenskih/kabelskih kanalov

Posodobi kanale

Samodejna posodobitev kanalov

Če sprejemate digitalne kanale, lahko televizor nastavite tako, da samodejno posodablja te kanale.

Televizor enkrat dnevno ob 6.00 posodobi kanale in shrani nove kanale. Novi kanali so shranjeni na seznamu kanalov in označeni z **★**. Kanali brez signala so odstranjeni. Televizor mora biti v stanju pripravljenosti, da lahko samodejno posodablja kanale. Samodejno posodobitev kanalov lahko izklopite.

Izklop samodejne posodobitve ...

- 1 - Pritisnite **⚙️**, izberite **Vse nastavitve** in pritisnite **OK**.
- 2 - Izberite **Namestitev antenskih/kabelskih kanalov** > **Samodejna posodobitev kanalov** in nato **Izklop**.
- 3 - Po potrebi pritisnite **◀** (levo), da zaprete meni.

Obvestilo o novih, posodobljenih ali odstranjenih kanalih se izpiše ob vklopu televizorja. Če nočete, da se ob posodobitvi kanalov izpisujejo sporočila, jih lahko izklopite.

Izklop sporočila ...

- 1 - Pritisnite **⚙️**.
- 2 - Izberite **Namestitev antenskih/kabelskih kanalov** > **Sporočilo o posodobitvi kanalov** in nato **Izklop**.
- 3 - Po potrebi pritisnite **◀** (levo), da zaprete meni.

V nekaterih državah se samodejna posodobitev kanalov izvaja med gledanjem televizorja ali medtem, ko je televizor v stanju pripravljenosti.

Ročna posodobitev kanalov

Posodobitev kanalov lahko kadarkoli zaženete sami.

Ročna posodobitev kanalov ...

- 1 - Pritisnite **⚙️**, izberite **Vse nastavitve** in pritisnite **OK**.
- 2 - Izberite **Namestitev antenskih/kabelskih programov** > **Iskanje programov** in pritisnite **OK**.
- 3 - Izberite **Začni** in pritisnite **OK**.
- 4 - Sledite navodilom na zaslonu. Posodobitev lahko traja nekaj minut.

Ponovna namestitev kanalov

Ponovna namestitev kanalov

Ponovno lahko namestite vse kanale, ostale nastavitve televizorja pa pustite nespremenjene.

Če je nastavljena koda otroške ključavnice, morate pred ponovno namestitvijo kanalov vnesti kodo.

Ponovna namestitev kanalov ...

- 1 - Pritisnite **⚙️**, izberite **Vse nastavitve** in pritisnite **OK**.
- 2 - Izberite **Namestitev antenskih/kabelskih programov** > **Iskanje programov** in izberite **Začni**.
- 3 - Izberite **Ponovna namestitev programov** in pritisnite **OK**.
- 4 - Sledite navodilom na zaslonu. Namestitev lahko traja nekaj minut.

Ponovna namestitev televizorja

Ponovite lahko celotno namestitev televizorja. Televizor v celoti ponovno namesti.

Popolna celotna namestitev televizorja ...

- 1 - Pritisnite **⚙️**, izberite **Vse nastavitve** in pritisnite **OK**.
- 2 - Izberite **Splošne nastavitve** in izberite **Znova nastavi televizor**.
- 3 - Sledite navodilom na zaslonu. Namestitev lahko traja nekaj minut.

Tovarniške nastavitve

Obnovite lahko prvotne tovarniške nastavitve televizorja za sliko, zvok in Ambientlight.

Obnovitev prvotnih nastavitvev ...

- 1 - Pritisnite **⚙️**, izberite **Vse nastavitve** in pritisnite **OK**.
- 2 - Izberite **Splošne nastavitve** in pritisnite **▶** (desno), da odprete meni.
- 3 - Izberite **Tovarniške nastavitve** in pritisnite **OK**.
- 4 - Po potrebi pritisnite **◀** (levo), da zaprete meni.

Kopija seznama kanalov

Uvod

Funkcija Kopiranje seznama kanalov je namenjena prodajalcem in naprednim uporabnikom. V nekaterih državah je funkcija Kopiranje seznama kanalov na voljo samo za kopiranje satelitskih kanalov.

Kopiranje seznama kanalov omogoča kopiranje kanalov, ki so nameščeni v televizorju, v drug Philipsov televizor enakega razreda. S funkcijo

Kopiranje seznama kanalov se izognete dolgotrajnemu iskanju kanalov tako, da v televizor prenesete prednastavljeni seznam kanalov. Uporabite pogon USB z bliskovnim pomnilnikom z vsaj 1 GB prostora.

Pogoji

- Oba televizorja morata imeti enako modelno leto.
- Oba televizorja morata biti opremljena z enako vrsto strojne opreme. Vrsto strojne opreme preverite na tipski ploščici na hrbtni strani televizorja. Navadno je označena kot Q. . . LA
- Oba televizorja morata imeti združljivi različici programske opreme.

Trenutna različica programske opreme

Trenutno različico programske opreme televizorja lahko preverite z možnosti  > Posodobitev programske opreme > Informacije o trenutni programski opremi.

Kopiranje seznama kanalov

Kopiranje seznama kanalov ...

- 1 - Vključite televizor. Televizor mora kanale imeti že nameščene.
- 2 - Vključite pogon USB.
- 3 - Pritisnite , izberite **Vse nastavitve** in pritisnite **OK**.
- 4 - Izberite **Splošne nastavitve** in pritisnite **▶** (desno), da odprete meni.
- 5 - Izberite **Kopiranje seznama kanalov** in nato **Kopiraj na USB**. Za kopiranje seznama kanalov boste mogoče morali vnesti kodo PIN otroške ključavnice.
- 6 - Ko je kopiranje dokončano, izključite pogon USB.
- 7 - Po potrebi pritisnite **◀** (levo), da zaprete meni.

Zdaj lahko skopirani seznam kanalov prenesete v drug Philipsov televizor.

Prenos seznama kanalov

Na ne nameščene televizorje

Uporabiti morate različne načine za prenos seznama kanalov, odvisno od tega, ali je vaš televizor že nameščen ali ne.

V televizor, ki še ni nastavljen

- 1 - Priključite napajalni vtič, da začnete namestitev, ter izberite jezik in državo. Iskanje kanalov lahko preskočite. Dokončajte nastavev.
- 2 - Priključite pogon USB, na katerem je seznam kanalov drugega televizorja.
- 3 - Za začetek prenosa seznama kanalov pritisnite .
- 4 - Izberite **Splošne nastavitve** in pritisnite **▶** (desno), da odprete meni.
- 5 - Izberite **Kopiranje seznama kanalov** in nato

Kopiraj v televizor. Za kopiranje seznama kanalov boste mogoče morali vnesti kodo PIN tega televizorja.
6 - Televizor vas obvesti o uspešnem kopiranju seznama kanalov v televizor. Izključite pogon USB.

Na nameščene televizorje

Uporabiti morate različne načine za prenos seznama kanalov, odvisno od tega, ali je vaš televizor že nameščen ali ne.

V televizor, ki je že nastavljen

1 - Preverite nastavev države televizorja. (Če želite preveriti to nastavev, pritisnite . Izberite **Namestitev antenskih/kabelskih kanalov** in nato **Ponovna namestitev kanalov**. Pritisnite **◀** in nato **Prekliči**, da zaprete namestitev.)

Če je država ustrezna, nadaljujte z 2. korakom.

Če država ni ustrezna, morate zagnati ponovno nastavev. Za zagon ponovne nastavitve

pritisnite . Izberite **Namestitev antenskih/kabelskih kanalov** in nato **Ponovna namestitev kanalov**. Izberite ustrezno državo in preskočite iskanje kanalov. Dokončajte nastavev. Ko končate, nadaljujte z 2. korakom.

2 - Priključite pogon USB, na katerem je seznam kanalov drugega televizorja.

3 - Za začetek prenosa seznama kanalov pritisnite .

4 - Izberite **Splošne nastavitve** in pritisnite **▶** (desno), da odprete meni.

5 - Izberite **Kopiranje seznama kanalov** in nato **Kopiraj v televizor**. Za kopiranje seznama kanalov boste mogoče morali vnesti kodo PIN tega televizorja.

6 - Televizor vas obvesti o uspešnem kopiranju seznama kanalov v televizor. Izključite pogon USB.

DVB-T ali DVB-C

Sprejem DVB-T ali DVB-C

Med namestitvijo kanalov in tik pred iskanje kanalov izberite antenski (DVB-T) ali kabelski sprejem (DVB-C). Antenski sprejem DVB-T poišče zemeljske analogne kanale in digitalne kanale DVB-T. Kabelski sprejem DVB-C poišče analogne in digitalne kanale, ki jih ponuja kabelski operater DVB-C.

Namestitev kanala DVB-C

Za enostavno uporabo so vse nastavitve DVB-C nastavljene na samodejno.

Če vam je operater DVB-C posredoval določene vrednosti DVB-C, ID omrežja ali frekvenco omrežja, jih vnesite, ko jih televizor med namestitvijo zahteva.

Prekrivanje števil kanalov

V nekaterih državah imajo lahko različni TV-kanali

(oddaje) iste številke. Med namestitvijo televizor prikaže seznam kanalov s prekrivajočimi številkami. Izbrati morate kanal, ki ga želite namestiti pod številko, ki ima več TV-kanalov.

Nastavitve DVB

Način omrežne frekvence

Če nameravate za iskanje kanalov uporabiti hitri način **Hitro iskanje** v možnosti **Iskanje frekvenc**, izberite **Samodejno**. Televizor bo uporabil 1 od prednastavljenih omrežnih frekvenc (ali HC – homing channel), kot to uporablja večina kabelskih operaterjev v vaši državi.

Če ste za iskanje kanalov prejeli določeno vrednost omrežne frekvence, izberite **Ročno**.

Omrežna frekvenca

Če je **Način omrežne frekvence** nastavljen na **Ročno**, lahko tukaj vnesete vrednost omrežne frekvence, ki vam jo je posredoval kabelski operater. Za vnos vrednosti uporabite številске tipke.

Iskanje frekvenc

Izberite način za iskanje kanalov. Izberete lahko hitrejše **Hitro iskanje** in uporabite prednastavljene nastavitve, ki jih uporablja večina kabelskih operaterjev v vaši državi.

Če zato ni nameščen noben kanal ali nekateri manjkajo, lahko izberete razširjen način **Popolno iskanje**. Ta način porabi več časa za iskanje in nameščanje kanalov.

Velikost frekvenčnega koraka

Televizor išče kanale v korakih po **8 MHz**.

Če zato ni nameščen noben kanal ali nekateri manjkajo, lahko iščete po manjših korakih po **1 MHz**. S koraki po 1 MHz bo iskanje in namestitev kanalov trajala dlje časa.

Digitalni kanali

Če veste, da vaš kabelski operater ne ponuja digitalnih kanalov, lahko preskočite iskanje digitalnih kanalov.

Analogni kanali

Če veste, da vaš kabelski operater ne ponuja analognih kanalov, lahko preskočite iskanje analognih kanalov.

Prosto / kodirano



Če imate naročnino in modul za pogojni dostop (CAM) za storitve plačljive TV, izberite **Prosto + kodirano**. Če niste naročeni na plačljive TV-kanale ali storitve, lahko izberete samo **Samo prosti kanali**.

Za več informacij pritisnite barvno tipko  **Ključne besede** in poiščite možnost **CAM – modul za pogojni dostop**.





Kakovost sprejema

Preverite lahko kakovost in moč signala digitalnega kanala. Če imate lastno anteno, jo lahko premaknete in poskušate izboljšati sprejem.

Preverjanje kakovost sprejema digitalnega kanala ...

- 1 - Preklopite na kanal.
- 2 - Pritisnite .
- 3 - Izberite **Splošne nastavitve** in pritisnite  (desno), da odprete meni.
- 4 - Izberite **Namestitev antenskih/kabelskih programov** in izberite **Digitalni: Preizkus sprejema**.

Prikazana je digitalna frekvenca za ta kanal. Če je sprejem slab, lahko premaknete anteno. Če želite ponovno preveriti kakovost signala te frekvence, izberite **Iskanje** in pritisnite **OK**.



Če želite sami vnesti določeno digitalno frekvenco, uporabite številске tipke na daljinskem upravljalniku. Izberete lahko tudi frekvenco, s tipkama  in  premaknete puščico na številko ter jo spremenite s tipkama  in . Če želite preveriti frekvenco, izberite **Iskanje**.

Če za sprejemanje signalov uporabljate DVB-C, sta na voljo možnosti **Način hitrosti znakov** in **Prednastavljene simbolne hitrosti**. Za **Način hitrosti znakov** izberite **Samodejno**, če vam kabelski operater ne posreduje določene vrednosti za hitrost znakov. Vrednost vnesite s številskimi tipkami.

Ročna namestitev

Analogne TV-kanale lahko posamično namestite ročno.

Ročna namestitev analognih kanalov ...

- 1 - Pritisnite , izberite **Vse nastavitve** in pritisnite **OK**.
- 2 - Izberite **Nastavitve televizorja** in pritisnite .

(desno), da odprete meni.

3 - Izberite **Namestitev antenskih/kabelskih programov** in izberite **Analogni: Ročna namestitev**.

• **Sistem**

Če želite nastaviti TV-sistem, izberite **Sistem**.

Izberite svojo državo ali del sveta, kjer se trenutno nahajate.

• **Iskanje programa**

Če želite poiskati program, izberite **Iskanje programa**.

Izberite **Iskanje**. Frekvenco lahko vnesete tudi sami.

Če je sprejem slab, ponovno pritisnite **Iskanje**. Če želite program shraniti, izberite **Opravljeno**.

• **Shrani**

Kanal lahko shranite na trenutno številko kanala ali pod novo številko kanala.

Izberite **Shrani trenutni kanal** ali **Shrani kot novi kanal**.

Te korake lahko ponavljate, dokler ne najdete vseh razpoložljivih analognih televizijskih kanalov.

16.2

Namestitev satelitov

Namestitev satelitov

Kaj je namestitev satelitov

Televizor ima vgrajena dva satelitska sprejemnika DVB-S/DVB-S2.

Do 4 sateliti

V ta televizor lahko namestite do 4 satelite (4 LNB-je). Na začetku namestitve izberite točno število satelitov, ki jih želite namestiti. Tako pospešite namestitev.

Unicable

Za priključitev satelitskega krožnika na televizor lahko uporabite sistem Unicable. Na začetku namestitve izberite, ali sistem Unicable nameščate za 1 ali 2 satelita.

MDU – večstanovanjska enota

Vgrajena satelitska sprejemnika podpirata MDU na satelitih Astra in za Digiturk na satelitu Eutelsat. Enota MDU na Türksatu ni podprta.

Začetek namestitve

Pred namestitvijo zagotovite, da je satelitski krožnik pravilno priključen in popolnoma poravnan.

Začetek namestitve satelitov ...

1 - Pritisnite , izberite **Vse nastavitve** in pritisnite **OK**.

2 - Izberite **Namestitev satelitov > Iskanje satelita** in pritisnite **OK**.

3 - Izberite **Iskanje** in pritisnite **OK**. Televizor bo poiskal satelite.

4 - Izberite **Namestitev** in pritisnite **OK**. Televizor prikaže trenutno nastavitve namestitve satelitov. Če želite spremeniti to nastavitve, izberite **Nastavitve**. Preidite na korak **3b**.

Če te nastavitve ne želite spremeniti, izberite **Iskanje**. Preidite na korak 5.

3b – Televizor ima vgrajena 2 satelitska sprejemnika. Glede na to, ali ste priključili 1 ali 2 kabla satelitskega krožnika, izberite možnost **En sprejemnik** ali **Dva sprejemnika**. Če uporabljate sistem z enim kablom (Unicable ali MDU), vedno izberite **Dva sprejemnika**.

5 - V možnosti **Namestitveni sistem** izberite število satelitov, ki jih želite namestiti, ali pa enega od sistemov Unicable. Če izberete Unicable, lahko izberete številke za uporabniški pas in vnesete frekvence uporabniškega pasu za vsaj sprejemnik. V nekaterih državah lahko prilagodite nekatere strokovne nastavitve za vsak LNB v možnosti **Več nastavitve**.

6 - Televizor poišče satelite, ki so na voljo pri trenutni poravnavi satelitskega krožnika. To lahko traja nekaj minut. Če je najden satelit, se na zaslonu prikažeta njegovo ime in moč sprejema.

7 - Ko televizor najde želene satelite, izberite **Namestitev**.

8 - Če satelit nudi **Pakete kanalov**, televizor prikaže razpoložljive pakete za ta satelit. Izberite zeleni paket. Nekateri paketi omogočajo **Hitro** ali **Popolno** namestitev za razpoložljive kanale, zato izberite eno od teh. Televizor bo namestil satelitske kanale in radijske postaje.

9 - Če želite shraniti nastavitve satelita ter nameščene programe in radijske postaje, izberite **Dokončaj**.

Satelitski moduli CAM

Če uporabljate modul za pogojni dostop (CAM) s pametno kartico za gledanje satelitskih kanalov, vam priporočamo, da namestitev satelitov opravite, ko je modul CAM vstavljen v televizor.

Večina modulov CAM se uporablja za odkodiranje kanalov.

Moduli CAM najnovejše generacije (CI+ 1.3 s profilom ponudnika) lahko v televizor sami namestijo vse satelitske kanale. Modul CAM vas prosi za potrditev namestitve satelitov in kanalov. Ti moduli CAM kanale namestijo in odkodirajo ter jih redno posodablajo.

Paketi kanalov

Sateliti lahko ponujajo pakete kanalov, v katerih so združeni prosti kanali (nekodirani) in ki ponujajo izbrane kanale, primerne za določeno državo. Nekateri sateliti ponujajo naročniške pakete – zbirke

plačljivih kanalov.

Če izberete naročniški paket, boste morda morali izbrati hitro ali popolno namestitev.

Če želite namestiti samo kanale paketa, izberite **Hitro**, če pa želite namestiti paket in vse druge razpoložljive kanale, izberite če pa želite namestiti paket in vse druge razpoložljive kanale, izberite **Popolno**.

Priporočamo, da za naročniške pakete izberete hitro namestitev. Če imate dodatne satelite, ki niso del naročniškega paketa, priporočamo, da izberete popolno namestitev. Vsi nameščeni kanali so dodani na seznam kanalov Vsi.

Nastavitev Unicable

Sistem Unicable

Anteno na televizor lahko priključite s sistemom z enim kablom, MDU Unicable. Pri sistemu z enim kablom satelitski krožnik z enim kablom povežete z vsemi satelitskimi sprejemniki v sistemu. Ta se običajno uporablja v stanovanjskih blokkih. Če uporabljate sistem Unicable, vas televizor med namestitvijo pozove, da dodelite številko za uporabniški pas in ustrezno frekvenco. S sistemom Unicable lahko v tem televizorju namestite 1 ali 2 satelita.

Če po namestitvi sistema Unicable opazite, da nekateri kanali manjkajo, je bil mogoče istočasno s sistemom Unicable nameščen tudi kak drug sistem. Ponovite namestitev, da namestite manjkajoče kanale.

Številka za uporabniški pas

V sistemu Unicable mora biti vsak priključen satelitski sprejemnik oštevilčen (npr. 0, 1, 2 ali 3 itd.).

Razpoložljivi uporabniški pasovi in njihove številke so navedeni na stikalni enoti Unicable. Uporabniški pas je včasih okrajšan kot UB. Na voljo so stikalne enote Unicable, ki ponujajo 4 ali 8 uporabniških pasov. Če v nastavitvah izberete Unicable, televizor zahteva, da vgrajenemu satelitskemu sprejemniku dodelite enolično številko za uporabniški pas. Satelitski sprejemnik ne more imeti enake številke za uporabniški pas kot drug satelitski sprejemnik v sistemu Unicable.

Frekvenca uporabniškega pasu

Poleg enolične številke za uporabniški pas potrebuje vgrajeni satelitski sprejemnik tudi frekvenco izbrane številke za uporabniški pas. Te frekvence so običajno navedene zraven številke za uporabniški pas na stikalni enoti Unicable.

Samodejna posodobitev kanalov

Če sprejemate digitalne satelitske kanale, lahko televizor nastavite tako, da samodejno posodablja te kanale.

Televizor enkrat dnevno ob 6.00 posodobi kanale in shrani nove kanale. Novi kanali so shranjeni na seznamu kanalov in označeni z ★. Kanali brez signala so odstranjeni. Če satelitski operater spremeni paket kanalov, bo seznam kanalov televizorja posodobljen. Televizor mora biti v stanju pripravljenosti, da lahko samodejno posodablja kanale. Samodejno posodobitev kanalov lahko izklopite.

Izklop samodejne posodobitve ...

- 1 - Pritisnite , izberite **Vse nastavitve** in pritisnite **OK**.
- 2 - Izberite **Namestitev satelitov > Samodejna posodobitev programov** in izberite **Izklop**.
- 3 - Po potrebi pritisnite ◀ (levo), da zaprete meni.

Televizor lahko nastavite tako, da posodablja samo kanale določenega satelita.

Označevanje satelitov za posodabljanje ...

- 1 - Pritisnite , izberite **Vse nastavitve** in pritisnite **OK**.
- 2 - Izberite **Namestitev satelitov** in izberite **Možnost samodejne posodobitve**. Na seznamu satelitov izberite satelit, da ga označite ali odznačite.
- 3 - Po potrebi pritisnite ◀ (levo), da zaprete meni.

V nekaterih državah se samodejna posodobitev kanalov izvaja med gledanjem televizorja ali medtem, ko je televizor v stanju pripravljenosti.

Ročna posodobitev kanalov

Posodobitev kanalov lahko kadarkoli zaženete sami.

Ročna posodobitev kanalov ...

- 1 - Pritisnite , izberite **Vse nastavitve** in pritisnite **OK**.
- 2 - Izberite **Namestitev satelitov > Iskanje programov** in izberite **Posodobi programe**.
- 3 - Sledite navodilom na zaslonu. Posodobitev lahko traja nekaj minut.

Dodajanje satelita

Trenutni namestitvi satelitov lahko dodate satelit. Nameščeni sateliti in njihovi kanali ostanejo nedotaknjeni. Nekateri satelitski operaterji ne dovolijo dodajanja satelita.

Dodatni satelit naj bi bil dodatna možnost. To ni vaš glavni plačljivi satelit ali glavni satelit s paketom kanalov, ki ga uporabljate. Običajno dodate 4. satelit, ko že imate nameščene 3 satelite. Če imate nameščene 4 satelite, morate enega odstraniti, da boste lahko dodali novega.

Nastavitev

Če imate trenutno nameščen samo 1 ali 2 satelita, trenutne nastavitve namestitve morda ne dovoljujejo dodajanja dodatnega satelita. Če morate spremeniti nastavitve namestitve, morate znova opraviti celotno namestitev satelitskih kanalov. Če morate spremeniti nastavitve, ne morete uporabiti možnosti **Dodaj satelit**.

Dodajanje satelita ...

- 1 - Pritisnite , izberite **Vse nastavitve** in pritisnite **OK**.
- 2 - Kliknite **Namestitev satelitov > Iskanje satelita** in izberite **Dodaj satelit**. Prikazani so trenutni sateliti.
- 3 - Izberite **Iskanje**. Televizor poišče nove satelite.
- 4 - Če televizor najde enega ali več satelitov, izberite **Namestitev**. Televizor namesti kanale najdenih satelitov.
- 5 - Če želite shraniti programe in radijske postaje, izberite **Dokončaj**.

Odstranitev satelita

Iz trenutne namestitve satelitov lahko odstranite enega ali več satelitov. Pri tem odstranite satelit in njegove kanale. Nekateri satelitski operaterji ne dovolijo odstranjevanja satelita.

Odstranitev satelitov ...

- 1 - Pritisnite , izberite **Vse nastavitve** in pritisnite **OK**.
- 2 - Izberite **Namestitev satelitov > Iskanje satelita** in izberite **Odstrani satelit**. Prikazani so trenutni sateliti.
- 3 - Izberite satelit(e), da jih označite ali odznačite za odstranjevanje.
- 4 - Izberite **Odstrani**. Sateliti so odstranjeni.
- 5 - Izberite **Izhod**, da zaprete možnost **Odstrani satelit**.

Ročna namestitev

Ročna namestitev je namenjena naprednim uporabnikom.

Z možnostjo Ročna namestitev lahko hitro dodate nove kanale iz satelitskega oddajnika. Poznati morate frekvenco in polarizacijo oddajnika. Televizor namesti vse kanale tega oddajnika. Če je oddajnik že bil nameščen, se vsi njegovi kanali, prejšnji in novi, premaknejo na konec seznama kanalov Vsi. Če morate spremeniti število satelitov, ni mogoče uporabiti ročne namestitve. Če je potrebno to, morate izvesti celotno namestitev z možnostjo Namestitev satelitov.

Namestitev oddajnika ...

- 1 - Pritisnite , izberite **Vse nastavitve** in pritisnite **OK**.
- 2 - Izberite **Namestitev satelitov** in izberite **Ročna namestitev**.
- 3 - Če imate nameščen več kot 1 satelit, izberite satelit/LNB, za katerega želite dodati kanale.
- 4 - Nastavite zeleno **Polarizacijo**. Če **Način hitrosti znakov** nastavite na **Ročno**, lahko hitrost znakov v možnosti **Hitrost znakov** vnesete ročno. Vnesite **Frekvenco** in začnite iskati oddajnik.
- 5 - Če najdete oddajnik, izberite **Shrani**, da shranite novi oddajnik v izbrani LNB.
- 6 - Izberite **Izhod**, da zaprete ročno namestitev.

Nastavitve LNB

V nekaterih državah lahko prilagodite nekatere strokovne nastavitve za vsak LNB.

Moč LNB

Moč LNB je privzeto vklopljena.

22 kHz ton

Ton je privzeto nastavljen na Samodejno.

Nizka frekvenca LO/visoka frekvenca LO

Frekvence lokalnega oscilatorja so nastavljene na standardne vrednosti. Vrednosti prilagajajte samo v primeru uporabe izjemne opreme, ki zahteva drugačne vrednosti.

Težave

Televizor ne najde zelenih satelitov ali televizor namesti isti satelit dvakrat

- Poskrbite, da je na začetku namestitve v nastavitvah nastavljeno pravilno število satelitov. Televizor lahko nastavi, da išče enega, dva ali 3/4 satelite.

LNB z dvema glavama ne najde drugega satelita

- Če televizor najde en satelit, ne more pa najti drugega, obrnite krožnik za nekaj stopinj. Poravnajte krožnik tako, da prejema najmočnejši signal iz prvega satelita. Na zaslonu preverite indikator moči signala prvega satelita. Ko je prvi satelit nastavljen na najmočnejši signal, izberite Ponovno iskanje, da poiščete drugi satelit.
- Poskrbite, da so nastavitve nastavljene na Dva satelita.

Spreminjanje nastavitve namestitve ni odpravilo težave

- Vse nastavitve, sateliti in kanali se shranijo šele na koncu namestitve, ko končate.

Vsi satelitski kanali so izginili

- Če uporabljate sistem Unicable, v nastavitvah za Unicable dodelite dve edinstveni številki za uporabniški pas za oba vgrajena sprejemnika. Drug satelitski sprejemnik v sistemu Unicable mogoče uporablja isto številko za uporabniški pas.

Nekateri satelitski kanali so izginili s seznama kanalov

- Če so nekateri programi izginili, je ponudnik TV-storitev morda spremenil lokacijo oddajnikov teh programov. Če želite obnoviti položaje kanalov na seznamu kanalov, lahko poskusite posodobiti paket kanalov.

Ne morem odstraniti satelita

- Naročniški paketi ne dovolijo odstranjevanja satelita. Če želite odstraniti satelit, morate znova izvesti celotno namestitev in izbrati drug paket.

Sprejem je včasih slab

- Preverite, ali je satelitski krožnik trdno nameščen. Močan veter ga lahko premakne.
- Sneg in dež lahko poslabšata sprejem.

Programska oprema

Posodobitev programske opreme

Posodobitev iz USB-ja

Morda je treba posodobiti programsko opremo televizorja. Za prenos programske opreme v televizor potrebujete računalnik s hitro internetno povezavo in pomnilniško napravo USB. Uporabite pomnilnik USB z 500 MB prostora. Poskrbite, da je zaščita pred pisanjem izklopljena.

Posodobitev programske opreme televizorja ...

- 1 - Pritisnite , izberite **Vse nastavitve** in pritisnite **OK**.
- 2 - Izberite **Posodobitev programske opreme** in pritisnite **▶** (desno).

Identifikacija televizorja

- 1 - Pogon USB vstavite v priključek USB televizorja.
- 2 - Izberite **Začni**. V pogon USB se zapiše datoteka za identifikacijo televizorja.

Prenos programske opreme

- 1 - Pogon USB vstavite v računalnik.
- 2 - Na pogonu USB poiščite datoteko **update.htm** in jo dvokliknite.
- 3 - Izberite **Pošlji ID**.
- 4 - Če je nova programska oprema na voljo, prenesite datoteko **.zip**.
- 5 - Ko jo prenesete, jo razširite in kopirajte datoteko **autorun.upg** v pogon USB. Te datoteke ne premikajte v mapo.

Posodobitev programske opreme televizorja

- 1 - Pogon USB ponovno vstavite v televizor. Posodobitev se zažene samodejno. Počakajte. Ne pritisnite nobene tipke daljinskega upravljalnika in ne odstranjajte pogona USB.
- 2 - Po končani posodobitvi se televizor izklopi in znova vklopi. Na zaslonu se pojavi sporočilo **Operation successful** (Postopek je bil uspešen). Televizor lahko zdaj spet uporabljate.

Če se med posodabljanjem napajanje prekine, pogona USB ne odstranite iz televizorja. Ko je napajanje povrnjeno, se posodabljanje nadaljuje.

Da preprečite nenamerno posodobitev programske opreme televizorja, izbrišite datoteko **autorun.upg** na pogonu USB.

Posodobitev iz interneta

Če ima televizor vzpostavljeno internetno povezavo, boste morda prejeli sporočilo, da posodobite programsko opremo televizorja. Potrebujete hitro (širokopasovno) internetno povezavo. Če prejmete to sporočilo, vam priporočamo, da izvedete posodobitev.

Ko je sporočilo prikazano, na zaslonu izberite **Posodobi** in sledite navodilom na zaslonu.

Ko je posodobitev končana, se televizor samodejno izklopi in ponovno vklopi. Počakajte, da se ponovno vklopi.

Sami poiščite posodobitev programske opreme ...

- 1 - Pritisnite , izberite **Vse nastavitve** in pritisnite **OK**.
- 2 - Izberite **Posodobitev programske opreme >** **Iskanje posodobitev** in pritisnite **OK**.
- 3 - Izberite **Internet** in pritisnite **▶** (desno). Sledite navodilom na zaslonu.
- 4 - Po potrebi pritisnite **◀** (levo), da zaprete meni.

Različica programske opreme

Ogled trenutne različice programske opreme televizorja ...

- 1 - Pritisnite , izberite **Vse nastavitve** in pritisnite **OK**.
- 2 - Izberite **Posodobitev programske opreme >** **Informacije o trenutni programski opremi** in pritisnite **OK**.
- 3 - Oglejte si **Različica**.
- 4 - Po potrebi pritisnite **◀** (levo), da zaprete meni.

Odprtokodna programska oprema

Ta televizor vsebuje odprtokodno programsko opremo. TP Vision Europe B.V. bo na zahtevo dobavil kopijo celotne ustrezne izvorne kode za avtorsko zaščiteno odprtokodno programsko opremo, ki se uporablja v tem izdelku, če to zahtevo omogoča ustrezna licenca.

Ta ponudba velja tri leta po nakupu izdelka za kogarkoli, ki je prejel to informacijo. Če želite pridobiti izvorno kodo, v angleščini pišite na ...



Intellectual Property Dept.
TP Vision Europe B.V.
Prins Bernhardplein 200

17.4

Objave

Prejmete lahko objave o novi programski opremi za televizor, ki je na voljo za prenos, ali druge objave o programski opremi.

Branje objav ...

- 1 - Pritisnite , izberite Vse nastavitve in pritisnite OK.
- 2 - Izberite Posodobitev programske opreme > Objave.
- 3 - Kliknite objavo, ki jo želite prebrati.
- 4 - Po potrebi pritisnite  (levo), da zaprete meni.

Specifikacije

18.1

Specifikacije okolja

Evropska energetska oznaka

Evropska energetska oznaka označuje razred energijske učinkovitosti tega izdelka. Čim temnejša zelena je oznaka razreda energetske učinkovitosti tega izdelka, tem manjša je njegova energijska poraba.

Na oznaki je naveden razred energetske učinkovitosti, povprečna poraba energije med uporabo tega izdelka in povprečna poraba energije v obdobju 1 leta. Porabo energije tega izdelka si lahko ogledate tudi na Philipsovem spletnem mestu za vašo državo na naslovu www.philips.com/TV

Obvestilo o izdelku

55PUS8700

- Razred energijske učinkovitosti: B
- Vidna velikost zaslona: 139 cm/55 palcev
- Vključen način porabe energije (W): 122 W
- Letna poraba energije (kWh)*: 178 kWh
- Poraba energije v pripravljenosti (W)**: 0,50 W
- Izključen način porabe energije (W): 0,30 W
- Ločljivost zaslona (slikovne pike): 3840 x 2160p

65PUS8700

- Razred energijske učinkovitosti: B
- Vidna velikost zaslona: 164 cm/65 palcev
- Vključen način porabe energije (W): 161 W
- Letna poraba energije (kWh)*: 235 kWh
- Poraba energije v pripravljenosti (W)**: 0,50 W
- Izključen način porabe energije (W): 0,30 W
- Ločljivost zaslona (slikovne pike): 3840 x 2160p

* Izračun porabe energije v kWh na leto temelji na porabi energije televizorja pri delovanju 4 ure na dan v obdobju 365 dni. Dejanska poraba energije je odvisna od načina uporabe televizorja.

** Če televizor izklopite z daljinskim upravljalnikom in ne deluje nobena funkcija.

Konec uporabe

Odstranjevanje starega izdelka in baterij

Ta izdelek je narejen iz visokokakovostnih materialov in sestavnih delov, ki jih je mogoče reciklirati in uporabiti znova.



Če je izdelek opremljen s simbolom prečrtanega smetnjaka na kolesih, to pomeni, da je pri ravnanju s tem izdelkom treba upoštevati evropsko Direktivo 2002/96/ES.



Pozanimajte se o sistemu zbiranja in ločevanja za odpadne električne in elektronske izdelke na svojem območju.

Upoštevajte lokalne predpise in ne odlagajte starih izdelkov z običajnimi gospodinjskimi odpadki. S pravilnim odstranjevanjem starih izdelkov pripomorete k preprečevanju morebitnih negativnih vplivov na okolje in zdravje ljudi.

Izdelek vsebuje baterije, za katere evropska Direktiva 2006/66/ES določa, da jih ni dovoljeno odlagati skupaj z običajnimi gospodinjskimi odpadki.



Pozanimajte se o lokalnih predpisih za ločeno zbiranje baterij. S pravilnim odlaganjem pripomorete k preprečevanju negativnih vplivov na okolje in zdravje ljudi.

18.2

Napajanje

Specifikacije izdelka se lahko spremenijo brez obvestila. Več podrobnosti o specifikacijah izdelka si oglejte na spletni strani www.philips.com/support.

Napajanje

- Omrežno napajanje: 220–240 V AC, +/-10 %
- Temperatura okolja: Od 5 do 35 °C
- Funkcije varčevanja z energijo: svetlobni senzor, način Eco, izklop slike (za radio), časovnik za samodejni izklop, meni Okolju prijazne nastavitve.

Za informacije o porabi energije si oglejte poglavje Podatki o izdelku.

Nazivna moč, ki je navedena na tipski ploščici televizorja, označuje porabo energije tega izdelka med normalno gospodinjsko uporabo (IEC 62087 izd. 2). Največja moč, ki je navedena v oklepajih, se uporablja za električno varnost (IEC 60065 izd. 7.2).

18.3

Operacijski sistem

Android OS

5.0 Lollipop

18.4

Sprejem

- Antenski vhod: 75 Ohm koaksialni (IEC75)
- Frekvenčna območja sprejemnika: Hyperband, S-kanali, UHF, VHF
- DVB: DVB-T2, DVB-C (kabelski) QAM
- Predvajanje analognega videa: SECAM, PAL
- Predvajanje digitalnega videa: MPEG2 SD/HD (ISO/IEC 13818-2), MPEG4 SD/HD (ISO/IEC 14496-10)
- Predvajanje digitalnega zvoka (ISO/IEC 13818-3)
- Vhod za satelitsko anteno: 75 ohmov, F-tip
- Razpon vhodne frekvence: od 950 do 2150 MHz
- Razpon vhodne stopnje: od 25 do 65 dBm
- DVB-S/S2 QPSK, hitrost znakov: 2 do 45 M znakov, SCPC in MCPC
- LNB: DiSEqC 1.0, podpira 1 do 4 pretvornike LNB, izbira polaritete 14/18 V, izbira pasu 22 kHz, način zaporednih tonov, tok LNB največ 300 mA

18.5

Zaslon

Vrsta

Diagonalna velikost zaslona

- 55PUS8700: 139 cm/55 palcev
- 65PUS8700: 164 cm/65 palcev

Ločljivost zaslona

- 3840 x 2160p

Vhodna ločljivost

Video formati

Ločljivost — hitrost osveževanja

- 480i - 60 Hz
- 480p - 60 Hz
- 576i - 50 Hz
- 576p - 50 Hz
- 720p - 50 Hz, 60 Hz
- 1080i - 50 Hz, 60 Hz
- 1080p - 24 Hz, 25 Hz, 30 Hz
- 2160p - 24 Hz, 25 Hz, 30 Hz, 50 Hz, 60 Hz

Računalniški formati

Ločljivosti (tudi)

- 640 x 480p – 60 Hz
- 800 x 600p – 60 Hz
- 1024 x 768p – 60 Hz
- 1280 x 768p – 60 Hz
- 1360 x 765p – 60 Hz
- 1360 x 768p – 60 Hz
- 1280 x 1024p – 60 Hz
- 1920 x 1080p – 60 Hz
- 3840 x 2160p – 24 Hz, 25 Hz, 30 Hz, 50 Hz, 60 Hz

18.6

Dimenzije in teže

55PUS8700

• Brez TV-stojala:

Širina 1231,7 mm – višina 708 mm – globina 96,6 mm – teža ± 19,5 kg

• S TV-stojalom:

Širina 1320 mm – višina 789,4 mm – globina 233,4 mm – teža ± 20,9 kg

65PUS8700

• Brez TV-stojala:

Širina 1450 mm – višina 850 mm – globina 123,2 mm – teža ± 30,2 kg

• S TV-stojalom:

Širina 1562,4 mm – višina 911,4 mm – globina 271,6 mm – teža ± 31,7 kg

18.7

Povezljivost

Stranski del televizorja

- Slušalke – stereo mini vtič 3,5 mm
- 2 x vhod HDMI
- 2 x USB 2.0
- 2 x reža skupnega vmesnika: CI+/CAM

Hrbtni del televizorja

- Zvočni vhod (DVI v HDMI) – stereo mini vtič 3,5 mm
- SCART: Zvok L/D, vhod CVBS, RGB
- Y Pb Pr: Y Pb Pr, zvok L/D

Spodnji del televizorja

- Vhod HDMI 1 – ARC – HDMI 2.0
- Vhod HDMI 2 – ARC – HDMI 2.0
- 1x USB 2.0
- Zvočni izhod – optični Toslink
- Omrežje LAN – RJ45
- Antena (75 Ω)
- Satelitski sprejemnik 1
- Satelitski sprejemnik 2

18.8

Zvok

- 3D wOOx
- HD Stereo
- Izhodna moč (RMS): 50 W
- Dolby® Digital Plus
- DTS Premium Sound™

18.9

Večpredstavnost

Priključki

- USB 2.0
- Ethernet LAN RJ-45
- Wi-Fi 802.11b/g/n (vgrajeno)

Podprti sistemi datotek USB

- FAT 16, FAT 32, NTFS

Predstavnostni strežniki, podprti

- Vsebniki: 3GP, AVCHD, AVI, MPEG-PS, MPEG-TS, MPEG-4, Matroska (MKV), Quicktime (MOV, M4V, M4A), Windows Media (ASF/WMV/WMA)
- Video kodeki MPEG-1, MPEG-2, MPEG-4 Part 2, MPEG-4 Part 10 AVC (H264), VC-1, WMV9, H.265 (HEVC)
- Zvočni kodeki: AAC, HE-AAC (v1/v2), AMR-NB, Dolby Digital, Dolby Digital Plus, DTS Premium Sound™, MPEG-1/2/2.5 Layer I/II/III (vključuje MP3), WMA (v2 do v9.2), WMA Pro (v9/v10)
- Podnapisi:
 - Formati: SAMI, SubRip (SRT), SubViewer (SUB), MicroDVD (TXT), mplayer2 (TXT), TMPlayer (TXT)
 - Kodiranja znakov: UTF-8, srednja in vzhodna Evropa (Windows-1250), cirilica (Windows-1251), grščina (Windows-1253), turščina (Windows-1254), zahodna Evropa (Windows-1252)
- Slikovni kodeki: JPEG, JPS, MPO
- Omejitve:
 - Največja podprta skupna bitna hitrost za predstavnostno datoteko je 30 Mb/s.
 - Največja podprta bitna hitrost videa za predstavnostno datoteko je 20 Mb/s.
 - MPEG-4 AVC (H.264) je podprt do visokega profila ravni 4.1.
 - H.265 (HEVC) je podprt do profila Main/Main 10 ravni 5.1
 - VC-1 je podprt do naprednega profila ravni 3.

Wi-Fi potrjeno

Ta televizor podpira naprave WiDi 4.x.

Podprta programska oprema za predstavnostne strežnike (DMS)

- Osebni računalnik – Microsoft Windows XP, Vista ali Windows 7
 - Uporabite lahko vsako programsko opremo za predstavnostne strežnike DLNA Certified®.
 - Microsoft - Windows Media Player

- Mac OS X
 - Uporabite lahko vsako programsko opremo za predstavnostne strežnike DLNA Certified®.
- Mobilne naprave
 - Philips TV Remote app – iOS, Android
 - Združljivost in učinkovitost delovanja se lahko razlikuje, odvisno od zmožnosti uporabljene mobilne naprave in programske opreme.

Predpisi ESD

Ta aparat je glede ESD skladen s kriterijem delovanja B. Če se aparat zaradi elektrostatične razelektritve v načinu skupne rabe datotek ne povrne v običajno stanje, mora posredovati uporabnik.

Pomoč in podpora

19.1

Registracija

Registrirajte televizor in izkoristite vse ugodnosti, kot so popolna podpora (vključno z datotekami za prenos), prednostni dostop do informacij o novih izdelkih, ekskluzivne ponudbe in popusti, možnost za osvojitve nagrad, sodelujete pa lahko tudi pri posebnih anketah o novih izdelkih.

Obiščite spletno stran www.philips.com/welcome

19.2

Odpravljanje težav

Kanali

Med namestitvijo ni bil najden noben digitalni kanal

V tehničnih specifikacijah preverite, da televizor podpira DVB-T ali DVB-C v vaši državi.

Zagotovite, da so vsi kabli pravilno priključeni in da je izbrano pravo omrežje.

Predhodno nameščeni kanali niso na seznamu kanalov.

Zagotovite, da ste izbrali pravi seznam kanalov.

Splošno

Televizor se ne vklopi

- Napajalni kabel izključite iz električne vtičnice. Počakajte eno minuto in ga ponovno priključite v vtičnico.
- Zagotovite, da je napajalni kabel trdno priključen.

Pokajoč zvok ob vklopu ali izklopu

Pri vklopu, izklopu ali preklopu televizorja v stanje pripravljenosti se iz ohišja televizorja sliši pokajoč zvok. Pokajoč zvok povzroča običajno širjenje in krčenje televizorja, ko se ta ohlaja ali segreva. To ne vpliva na delovanje.

Televizor se ne odziva na daljinski upravljalnik

Televizor potrebuje za zagon nekaj časa. V tem času se ne odziva na daljinski upravljalnik ali na pritisk tipk televizorja. To je povsem normalno.

Če se televizor še vedno ne odziva na daljinski upravljalnik, lahko s fotoaparatom mobilnega telefona preverite, ali daljinski upravljalnik deluje. Telefon preklopite na način fotoaparata in daljinski

upravljalnik usmerite proti objektivu fotoaparata. Če ob pritisku gumba na daljinskem upravljalniku opazite infrardeče migetanje LED skozi fotoaparatus, daljinski upravljalnik deluje. Preverite televizor.

Če ne opazite migetanja, je daljinski upravljalnik mogoče pokvarjen ali pa so baterije šibke.

To preverjanje daljinskega upravljalnika ni mogoče, če je daljinski upravljalnik brezžično združen s televizorjem.

Televizor prikaže zagonski zaslon Philips in preklopi nazaj v stanje pripravljenosti

Ko je televizor v stanju pripravljenosti, se prikaže zagonski zaslon Philips, nato pa televizor preklopi nazaj v stanje pripravljenosti. To je povsem normalno. Ko televizor izključite in ponovno priključite na napajanje, se ob naslednjem zagonu prikaže zagonski zaslon. Če televizor želite vklopiti iz stanja pripravljenosti, pritisnite gumb daljinskega upravljalnika ali televizorja.

Indikator pripravljenosti utripa

Napajalni kabel izključite iz električne vtičnice.

Počakajte 5 minut in ponovno priključite napajalni kabel. Če indikator ponovno začne utripati, se obrnite na Philipsov oddelek za pomoč uporabnikom.

Slika

Ni slike/popačena slika

- Zagotovite, da je antena pravilno priključena na televizor.
- Zagotovite, da je kot vir slike izbrana prava naprava.
- Zagotovite, da je zunanja naprava ali vir pravilno priključen.

Zvok brez slike

- Zagotovite, da so nastavitve slike pravilne.

Slab antenski sprejem

- Zagotovite, da je antena pravilno priključena na televizor.
- Zvočniki, neozemljene zvočne naprave, neonske luči, visoke stavbe in drugi veliki predmeti lahko poslabšajo kakovost sprejema. Če je mogoče, kakovost sprejema poskušajte izboljšati tako, da spremenite usmeritev antene ali oddaljite druge naprave od televizorja.
- Če je sprejem slab le na enem kanalu, ta kanal natančno nastavite.

Slaba slika iz naprave

- Zagotovite, da je naprava pravilno priključena.
- Zagotovite, da so nastavitve slike pravilne.

Nastavitve slike se čez nekaj časa spremenijo

Zagotovite, da je **Lokacija** nastavljena na **Domače okolje**. V tem načinu lahko spreminjate in shranjujete nastavitve.

Pojavi se oglasna pasica

Zagotovite, da je Lokacija nastavljena na Domače okolje.

Slika ne ustreza velikosti zaslona

Spremenite format slike.

Format slike se spreminja z različnimi kanali

Izberite format slike, ki ni samodejni.

Položaj slike je napačen

Slikovni signali iz nekaterih naprav morda ne ustrezajo zaslonu. Preverite izhodni signal priključene naprave.

Slika iz računalnika ni stabilna

Zagotovite, da računalnik uporablja podprto ločljivost in hitrost osveževanja.

Zvok

Ni zvoka ali pa je slab

Če televizor ne zazna zvočnega signala, samodejno izklopi zvok in ne javi napake v delovanju.

- Zagotovite, da so nastavitve zvoka pravilne.
- Zagotovite, da so vsi kabli pravilno priključeni.
- Zagotovite, da zvok ni izklopljen ali nastavljen na nič.
- Zagotovite, da je zvočni izhod televizorja povezan z zvočnim vhodom sistema za domači kino.

Zvok morajo predvajati zvočniki sistema za domači kino.

- Pri nekaterih napravah morate ročno omogočiti zvočni izhod HDMI. Če je zvok HDMI že omogočen, vendar zvoka vseeno ne slišite, digitalni zvočni format naprave spremenite na PCM (pulzno kodna modulacija). Navodila si oglejte v dokumentaciji naprave.

Priključki

HDMI

- Podpora standardu HDCP (zaščita širokopasovne digitalne vsebine) lahko podaljša čas, ki je potreben za prikaz vsebine z naprave HDMI na zaslonu televizorja.
- Če televizor ne zazna naprave HDMI in na zaslonu ni slike, poskusite preklopiti na kakšno drugo napravo in nato nazaj na prvotno.
- Če prihaja do stalnih prekinitev zvoka, preverite, ali so nastavitve izhoda naprave HDMI pravilne.
- Če uporabljate adapter HDMI-DVI ali kabel HDMI-DVI, preverite, ali je dodatni zvočni kabel priključen na vhod AUDIO IN (samo mini vtič).

Možnost EasyLink ne deluje

- Preverite, ali naprave HDMI podpirajo HDMI-CEC. Funkcije EasyLink delujejo samo z napravami, ki podpirajo HDMI-CEC.

Ikona za glasnost ni prikazana

- Ko je priključena zvočna naprava HDMI-CEC, je to povsem običajno.

Fotografije, videoposnetki in glasba iz naprave USB niso prikazani

- Preverite, ali je pomnilnik USB skladen razredom za pomnilniške naprave, kot je opisano v dokumentaciji pomnilnika.
- Preverite, ali je pomnilnik USB združljiv s televizorjem.
- Preverite, ali televizor podpira uporabljene oblike zapisov zvočnih in slikovnih datotek.

Netekoče predvajanje datotek USB

- Hitrost prenosa podatkov, ki jo omogoča pomnilnik USB, morda omejuje hitrost prenosa podatkov v televizor, kar povzroča nizko kakovost predvajanja.

19.3

Pomoč

Ta televizor nudi pomoč na zaslonu.

Odpri Pomoč

Pritisnite tipko  (modro), da takoj odprete Pomoč. Odprlo se bo najprimernejše poglavje pomoči glede na to, kaj počnete ali kaj je izbrano na televizorju. Za abecedni seznam tem izberite **Ključne besede**.

Če Pomoč želite brati kot knjigo, izberite **Knjiga**.

Preden začnete izvajati navodila v meniju Pomoč, zaprite meni Pomoč.

Pomoč zaprite tako, da pritisnete barvno tipko  **Zapri**.

Za nekatere dejavnosti, kot je Teletekst, imajo barvne tipke posebne funkcije in z njimi ne morete odpirati Pomoči.

Pomoč za televizorje na tabličnem računalniku, pametnem telefonu ali računalniku

Za lažje izvajanje razširjenih zaporedij navodil lahko pomoč televizorja prenesete v formatu PDF in jo preberete na pametnem telefonu, tabličnem ali osebem računalniku. Želena stran pomoči lahko tudi natisnete z računalnikom.

Pomoč (uporabniški priročnik) prenesite s spletne strani www.philips.com/support

MVL_v31_20150817

MVL_v35_20160213

Spletna pomoč

Če imate težave z uporabo televizorja Philips, lahko uporabite spletno podporo. Izberite jezik in vnesite številko modela izdelka.

Obiščite spletno stran www.philips.com/support.

Na strani za podporo lahko najdete telefonsko številko v vaši državi, na katero nas lahko pokličete, in odgovore na pogosta vprašanja. V nekaterih državah se lahko pogovarjate z našimi sodelavci in se za pomoč obrnete neposredno na nas ali nam pošljete vprašanje po e-pošti.

Prenesete lahko novo programsko opremo za televizor ali priročnik, ki ga lahko berete z računalnikom.

Popravilo

Če potrebujete podporo in popravilo, lahko pokličete službo za pomoč uporabnikom v svoji državi.

Telefonsko številko lahko najdete v tiskani dokumentaciji, ki je priložena televizorju.

Ali pa obiščite spletno stran www.philips.com/support.

Številka modela in serijska številka televizorja

Mogoče boste morali posredovati številko modela in serijsko številko televizorja. Te podatke lahko najdete na nalepki na embalaži ali tipski nalepki na hrbtnem ali spodnjem delu televizorja.

Opozorilo

Televizorja ne poskušajte popraviti sami. S tem lahko povzročite hude telesne poškodbe, nepopravljivo škodo na televizorju ali razveljavitev garancije.

Varnost in nega

20.1

Varnost

Pomembno

Pred uporabo televizorja preberite varnostna navodila. Če zaradi neupoštevanja teh navodil pride do poškodbe, garancija za izdelek ne velja.

Televizor pritrdite tako, da ne bo padel

Vedno uporabite priloženi stenski nosilec, da televizor ne bo padel. Namestite nosilec in nanj pritrdite televizor, tudi če ga postavite na tla.

Navodila za namestitev lahko najdete v vodniku za hiter začetek, ki je priložen televizorju. Če ste vodnik izgubili, ga lahko prenesete s spletnega mesta www.philips.com. Vnesite številko vrste izdelka televizorja, poiščite vodnik za hiter začetek in ga prenesite.

Nevarnost električnega udara ali požara

- Televizorja ne izpostavljajte dežju ali vodi. V bližino televizorja ne postavljajte posod z vodo, kot so vaze. Če se tekočina razlije po televizorju, ga nemudoma odklopite iz električnega omrežja. Pred ponovno uporabo naj televizor pregleda Philipsova služba za pomoč uporabnikom.
- Televizorja, daljinskega upravljalnika ali baterij ne izpostavljajte prekomerni vročini. Ne postavljajte jih v bližino prižganih sveč, odprtega ognja ali drugih izvorov toplote, vključno z neposredno sončno svetlobo.
- V prezračevalne reže ali druge odprtine televizorja ne potiskajte predmetov.
- Na napajalni kabel ne polagajte težkih predmetov.
- Napajalnega vtiča ne izpostavljajte fizičnim obremenitvam. Ohlapno priključen napajalni vtič lahko povzroči iskrenje ali požar. Pazite, da med vrtenjem televizorja napajalni kabel ne bo obremenjen.
- Za izklop napajanja televizorja omrežni vtič izključite iz električnega omrežja. Ko želite iztakniti napajalni kabel iz vtičnice, vlecite za vtič, ne za kabel. Poskrbite, da bo dostop do napajalnega vtiča vedno neoviran.

Nevarnost telesne poškodbe ali poškodbe televizorja

- Televizor, ki tehta več kot 25 kg (55 lbs), morata dvigniti in premakniti dve osebi.
- Če želite televizor namestiti na stojalo, uporabite priloženo stojalo. Stojalo trdno pritrdite na televizor. Televizor namestite na ravno in vodoravno površino, ki zdrži težo televizorja in stojala.
- V primeru namestitve na steno uporabite nosilec, ki zanesljivo vzdrži težo televizorja. Družba TP Vision ne prevzema odgovornosti v primeru nepravilne stenske namestitve, ki povzroči nesrečo, telesne poškodbe ali škodo.
- Deli naprave so izdelani iz stekla. Z njimi ravnajte pazljivo, da preprečite poškodbe ali škodo.

Nevarnost poškodbe televizorja!

Pred priključitvijo televizorja v električno vtičnico preverite, ali električna napetost v vašem domu ustreza električni napetosti, navedeni na hrbtni strani televizorja. Če se napetosti ne ujemata, televizorja ne smete priključiti v električno vtičnico.

Nevarnost poškodbe otrok

Upoštevajte naslednje varnostne ukrepe, s katerimi boste preprečili, da bi se televizor prevrnil in poškodoval otroke:

- Televizorja ne postavljajte na površino, prekrito s tkanino ali drugim materialom, ki ga je mogoče povleči.
- Poskrbite, da noben del televizorja ne visi čez rob površine.
- Televizorja ne postavljajte na visoko pohištvo, kot je knjižna polica, ne da bi pred tem televizor in pohištvo pritrdili na steno ali drug nosilni element.
- Otroke poučite glede nevarnosti plezanja na pohištvo, da bi dosegli televizor.

Nevarnost zaužitja baterij!

Daljinski upravljalnik morda deluje s ploskimi okroglimi baterijami, ki jih lahko otroci pogoltnejo. Te baterije hranite izven dosega otrok.

Nevarnost pregretja

Televizorja ne nameščajte v utesnjen prostor. Okrog njega pustite vsaj 10 centimetrov (ali 4 palce) prostora za prezračevanje. Poskrbite, da zavese ali drugi predmeti ne prekrivajo prezračevalnih rež televizorja.

Nevihite

Pred nevihto izklopite napajalni in antenski kabel televizorja.

Med nevihto se ne dotikajte nobenega dela televizorja in napajalnega ter antenskega kabla.

Nevarnost poškodbe sluha

Izogibajte se uporabi slušalk pri preveliki glasnosti oziroma dolgotrajni uporabi slušalk.

Nizke temperature

Če ste televizor prevažali pri temperaturi pod 5 °C (41 °F), ga vzemite iz embalaže in pred priključitvijo napajanja počakajte, da temperatura televizorja doseže sobno temperaturo.

Vlaga

V redkih primerih, odvisno od temperature in vlažnosti, lahko pride na notranji strani steklenega sprednjega dela televizorja do rahle kondenzacije (pri nekaterih modelih). Če želite ta pojav preprečiti, ne izpostavljajte televizorja neposredni sončni svetlobi, vročini ali veliki vlažnosti. Če pride do kondenzacije, le-ta izgine po nekajurnem delovanju televizorja. Kondenzacijska vlaga ne škoduje televizorju in ne povzroča napak.

20.2

Nega zaslona

- Zaslona se ne dotikajte, potiskajte, drgnite ali udarjajte s predmeti.
- Pred čiščenjem televizor izključite iz električnega omrežja.
- Televizor in okvir očistite in nežno obrišite z mehko in vlažno krpo. Ne dotikajte se LED-sijalk Ambilight na zadnji strani televizorja. Za čiščenje televizorja nikoli ne uporabljajte alkohola, kemikalij ali gospodinjskih čistil.
- Vodne kapljice obrišite čim prej, da preprečite deformacije in bledenje barv.
- Čim bolj se izogibajte prikazu nepremičnih slik. Nepremične slike so slike, ki ostanejo prikazane na zaslonu dalj časa. Med nepremične slike spadajo zaslonski meniji, črni robovi, prikazan čas itd. Če se uporabi nepremičnih slik ne morete izogniti, zmanjšajte kontrast in svetlost zaslona, s čimer boste preprečili poškodbe zaslona.

Pogoji uporabe za televizor

2015 © TP Vision Europe B.V. Vse pravice pridržane.

Ta izdelek je na trgu ponudila družba TP Vision Europe B.V. ali njena povezana družba (v nadaljevanju "TP Vision"), ki je tudi proizvajalec tega izdelka. Družba TP Vision jamči za televizor, kateremu je priložena ta knjižica. Philips in Philipsov znak štita sta registrirani blagovni znamki družbe Koninklijke Philips N.V.

Pridržujemo si pravico do sprememb specifikacij brez predhodnega obvestila. Blagovne znamke so last družbe Koninklijke Philips N.V ali drugih lastnikov. TP Vision si pridržuje pravico kadarkoli spremeniti izdelke brez obveze po spremembi svojih prejšnjih izdelkov.

Pisna gradiva, ki so priložena televizorju, in priročnik, ki je shranjen v pomnilniku televizorja ali prenesen s Philipsove spletne strani, povsem zadostujejo za pravilno uporabo sistema.

Material v tem priročniku omogoča pravilno uporabo sistema. Če izdelek ali njegove posamezne module in postopke uporabljate za namene, ki niso navedeni v tem priročniku, morate predhodno preveriti veljavnost in primernost teh namenov. Družba TP Vision Europe B.V. jamči, da gradivo ne krši nobenega od patentov ZDA. Ne dajemo nobenega drugega izrecnega ali nakazanega jamstva. Družba TP Vision Europe B.V. ne prevzema odgovornosti za napake v vsebini tega priročnika ali katerekoli težave, ki nastanejo zaradi njih. Napake, ki bodo posredovane družbi Philips, bodo odpravljene in čim prej objavljene na Philipsovi spletni strani za podporo.

Garancijski pogoji – Nevarnost telesnih poškodb, poškodovanja televizorja ali prenehanja veljavnosti jamstva.

Televizorja ne poskušajte popravljati sami. Televizor in dodatne naprave uporabljajte samo v skladu z navodili izdelovalca. Opozorilni znak na hrbtni strani TV-sprejemnika označuje nevarnost električnega udara. Ne odstranjujte pokrova televizorja. Za servis in druga popravila se obrnite na Philipsovo oddelek za pomoč uporabnikom. Vsa opravila, ki so v tem priročniku izrecno prepovedana, ter vsi postopki, ki niso priporočeni ali dovoljeni v tem priročniku, izničijo jamstvo.

Značilnosti slikovnih pik

Ta izdelek LCD/LED ima veliko število barvnih slikovnih pik. Čeprav je delujočih pik 99,999 % ali več, so lahko ves čas na zaslonu prikazane črne pike ali svetle točke (rdeče, zelene ali modre). To je strukturna lastnost zaslona (v okviru sprejetih industrijskih standardov) in ne pomeni napake v delovanju.

Skladnost s pravili CE

Ta izdelek je skladen z bistvenimi zahtevami in drugimi ustreznimi določili direktiv 2006/95/ES (nizka napetost) ter 2004/108/ES (elektromagnetna združljivost) in 2011/65/EU (ROHS).

Skladnost s standardi EMF

Družba TP Vision Europe B.V. izdeluje in prodaja veliko potrošniških izdelkov, ki tako kot kateri koli drugi elektronski aparati oddajajo in sprejemajo elektromagnetne signale. Eno glavnih poslovnih načel podjetja Philips je zagotavljanje ustreznih zdravstvenih in varnostnih ukrepov ob uporabi izdelkov, ki morajo biti v skladu z ustreznimi pravnimi zahtevami in standardi za EMF (elektromagnetna polje), ki veljajo v času izdelave.

Družba Philips razvija, izdeluje in trži izdelke, ki ne škodujejo zdravju. Družba TP Vision zagotavlja, da so njeni izdelki glede na razpoložljive znanstvene dokaze varni, če jih uporabljate v skladu z navodili in na predviden način. Družba Philips aktivno sodeluje pri razvoju mednarodnih standardov za elektromagnetna polja in varnostnih standardov, kar podjetju omogoča nadaljevanje razvoja in standardizacije za zgodnjo integracijo izdelkov.

Pogoji uporabe za pametni televizor

Ogledate si lahko pogoje uporabe in pravilnik o zasebnosti ter določite nastavitve zasebnosti pametnega televizorja.

Odpiranje strani pogojev uporabe za pametni televizor ...

1 - Pritisnite  HOME (Domov), da odprete meni Domov.

2 - Izberite  Aplikacije , da odprete možnost Aplikacije.

3 - Izberite Podpora.

Avtorske pravice

Izjemno visoka ločljivost

Logotip DIGITALEUROPE UHD je blagovna znamka družbe DIGITALEUROPE.



HDMI



HDMI®

HDMI, logotip HDMI in High-Definition Multimedia Interface so blagovne znamke ali registrirane blagovne znamke družbe HDMI licensing LLC v Združenih državah Amerike in drugih državah.

Dolby Digital Plus



Dolby®

Izdelano z licenco podjetja Dolby Laboratories. Dolby in simbol dvojnega D sta blagovni znamki podjetja Dolby Laboratories.

DTS Premium Sound™



DTS Premium Sound™

Patente za DTS si oglejte na spletni strani <http://patents.dts.com>. Izdelano z licenco podjetja DTS Licensing Limited. DTS, simbol ter DTS in simbol so registrirane blagovne znamke, kanal DTS 2.0 pa je blagovna znamka podjetja DTS, Inc. © DTS, Inc. Vse pravice pridržane.

DLNA Certified®

(če je primerno)



DLNA®, logotip DLNA in DNLA CERTIFIED® so blagovne znamke, storitvene znamke ali certifikacijske oznake družbe Digital Living Network Alliance.

Microsoft



Windows Media

Windows Media je registrirana blagovna znamka ali blagovna znamka družbe Microsoft Corporation v ZDA in/ali drugih državah.

Microsoft PlayReady

Lastniki vsebin s tehnologijo za dostop do vsebin Microsoft PlayReady™ ščitijo svojo intelektualno lastnino, vključno z avtorsko zaščitene vsebinami. Ta naprava za dostop do zaščitene vsebine PlayReady in/ali zaščitene vsebine WMDRM uporablja tehnologijo PlayReady. Če naprava ne uveljavlja ustreznih omejitev v zvezi z uporabo vsebine, lahko lastniki vsebin zahtevajo od družbe Microsoft, da onemogoči uporabo zaščitene vsebine PlayReady s strani naprave. Preklic ne sme vplivati na nezaščiteno vsebino ali vsebino, zaščiteno z drugimi

tehnologijami za nadzor dostopa. Lastniki vsebine lahko zahtevajo, da za dostop do njihove vsebine nadgradite tehnologijo PlayReady. Če zavrnete nadgradnjo, ne boste mogli dostopati do vsebine, ki zahteva nadgradnjo.

23.7

Združenje Wi-Fi Alliance



Wi-Fi®, logotip Wi-Fi CERTIFIED in logotip Wi-Fi so registrirane blagovne znamke združenja Wi-Fi Alliance.

23.8

Kensington

(če je primerno)



Kensington in Micro Saver sta v ZDA registrirani blagovni znamki družbe ACCO World Corporation z izdanimi registracijami in vloženi zahtevki za registracijo v drugih državah po vsem svetu.

23.9

Druge blagovne znamke

Vse druge registrirane in neregistrirane blagovne znamke so v lasti njihovih lastnikov.

Kazalo

3

- 3D, optimalno gledanje 45
- 3D, zdravstveno opozorilo 45

A

- Aplikacije 42

B

- Barva 48
- Barva, barvni ton 49
- Barva, izboljšava barv 49
- Barva, temperatura barve 49
- Barva, temperatura barve po meri 50
- Brezžično omrežje 9

C

- CAM, modul za pogojni dostop. 15
- CI+ 15
- Clear Sound 53

D

- Daljinski upravljalnik, Azerty 28
- Daljinski upravljalnik, cirilica 28
- Daljinski upravljalnik, naglašene črke in simboli 28
- Daljinski upravljalnik, Qwerty 28
- Daljinski upravljalnik, Qwerty in Azerty 27
- Daljinski upravljalnik, Qwerty in cirilica 27
- Daljinski upravljalnik, tipkovnica 28
- Daljinski upravljalnik, velike črke 28
- Daljinski upravljalnik, združevanje 28
- Digitalni sprejemnik, priključitev 16
- Digitalni teletext 36
- DMR, Digital Media Renderer 11
- DVD-predvajalnik 19
- DVD-predvajalnik, priključitev 19

E

- EasyLink HDMI CEC 59

F

- Format slike 51
- Format slike, napredno 52
- Format slike, osnovno 51
- Format zvočnega izhoda 18
- Fotoaparati, priključitev 22

G

- Gama 51
- Gibanje, Perfect Natural Motion 51
- Glasnost slušalk 54

H

- HbbTV 38
- HDMI, ARC 13
- HDMI, EasyLink 13
- HDMI, priključek DVI 14
- HDMI, zelo visoka ločljivost 13

I

- Igralna konzola ali računalnik, nastavitve 48
- Igralna konzola, priključitev 19
- Igralni plošček, priključitev 20
- Incredible Surround 53
- Incredible Surround 3D 53

- Infrardeči senzor 29
- Interaktivna televizija, kaj je 38
- Interaktivna televizija, kaj potrebujete 38
- Internetna zgodovina, brisanje 10

I

- iTV 38

I

- Izbira videa 34
- Izbriši internetno zgodovino 11
- Izklopni časovnik 25
- Izklopni časovnik 24
- Izravnavanje zvočnega izhoda 18

K

- Kanal 31
- Kanal, možnosti 33
- Kanal, preklon na 32
- Kanal, preklon na kanal 32
- Kanal, starostna ocena 32
- Kanal, TV-vodnik 35
- Kanali, gledanje dveh kanalov 47
- Konec uporabe 76
- Kontrast 48
- Kontrast osvetlitve ozadja 48
- Kontrast osvetlitve ozadja 3D 49
- Kontrast, Dinamični kontrast 50
- Kontrast, Gama 51
- Kontrast, Kontrast videa 50
- Kontrast, kontrast videa 3D 49
- Kontrast, Način kontrasta 50
- Kontrast, Svetlobni senzor 51

L

- Logotip Philips, svetlost 24

M

- Meni Domov 30
- Možnosti na kanalu 33

N

- Namestitev omrežja 9
- Namestitev televizorja 6
- Nastavitve zvočnega izhoda 18
- Nizki toni 53

O

- Odmik zvočnega izhoda 18
- Okolju prijazne nastavitve 58
- Omrežje, brezžično 9
- Omrežje, brisanje internetne zgodovine 11
- Omrežje, nastavitve 10
- Omrežje, ogled nastavitvev 10
- Omrežje, omrežno ime televizorja 11
- Omrežje, povezava 9
- Omrežje, statični IP 10
- Omrežje, vklop povezave Wi-Fi 11
- Omrežje, Wi-Fi Smart Screen 11
- Omrežje, WoWLAN 11
- Omrežje, WPS 9
- Omrežje, žično 10
- Omrežno ime televizorja 10

Ostrina 48
Ostrina, Izjemno visoka ločljivost 51
Ostrina, Zmanjšanje artefaktov MPEG 51
Ostrina, Zmanjševanje šumov 51
Otroška ključavnica 61

P

Pametna kartica, CAM 15
Perfect Natural Motion 51
Pomnilnik USB, priključitev 21
Predstavnostne datoteke, iz pogona USB 43
Predstavnostne datoteke, iz računalnika ali naprave NAS 43
Predvajalnik Blu-ray, povezava 19
Priključek SCART, nasveti 15
Priključek YPbPr, nasveti 15
Priključek za anteno 7
Priključitev na napajanje 6
Priključki za anteno, nasveti 13
Priljubljeni programi, odstrani 35
Priljubljeni programi, preimenuj 35
Programi, priporočila 39
Prostorski način 53

R

Radijske postaje 31
Razdalja gledanja 6
Računalnik, priključitev 22
Rdeča tipka 38

S

Samodejna izravnava glasnosti 53
Samodejni izklop 25
Samodejni prostorski zvok 3D 53
Satelit, povezava 7
Seznam kanalov, odpiranje 31
Seznam priljubljenih programov, ustvarjanje 34
Seznam programov, filtriranje 31
Seznam programov, iskanje 31
SimplyShare (računalnik ali NAS) 43
Sinhronizacija zvoka in slike 18
Sistem za domači kino, izravnava glasnosti 18
Sistem za domači kino, priključitev 17
Sistem za domači kino, težave 19
Sistem za domači kino, večkanalni 18
Skupna vmesniška reža 15
Slika v sliki 47
Slika, barva 48
Slika, hitre nastavitve 52
Slika, kontrast osvetlitve ozadja 48
Slika, ostrina 48
Slog slike 48
Slog zvoka 52
Slušalke, priključitev 19
Snemanje, podatki TV-vodnika 36
Stanje pripravljenosti 24
Starostna ocena 32
Starševska ocena 32
Svetlobni senzor 51
Svetlost, logotip Philips 24

T

Teletext 36
Tipke na televizorju 24
Tipkovnica USB 21
Tipkovnica USB, priključitev 21
Trdi disk USB, namestitve 21
Trdi disk USB, priključitev 20
Trdi disk USB, prostor na disku 20

TV na zahtevo 39
TV-vodnik 35
TV-vodnik, podatki in informacije 36

U

Ultra HD, priključek 13

V

Varnostna navodila 82
Večkratni pogled 47
Video na zahtevo 40
Videokamera, priključitev 22
Visoki toni 53
Vkllop 24
Vkllop in izklop 24
Vodnik za priključitev 13

W

Wi-Fi 9
Wi-Fi Smart Screen 11
WoWLAN 11

Z

Zapoznitev zvočnega izhoda 18
Zdaj na vašem televizorju 39
Združevanje daljinskega upravljalnika 28
Zmanjšanje artefaktov MPEG 51
Zmanjšanje šumov 51
Zvok, Clear Sound 53
Zvok, glasnost slušalk 54
Zvok, Incredible Surround 3D 53
Zvok, nizki toni 53
Zvok, prostorski način 53
Zvok, samodejna izravnava glasnosti 53
Zvok, Samodejni prostorski zvok 3D 53
Zvok, visoki toni 53
Zvočni izhod – optični, nasveti 15

Ž

Žično omrežje 10



www.philips.com/support

България

Грижа за клиента
02 4916 273
(Национален номер)

België/Belgique

Klantenservice/
Service Consommateurs
02 700 72 62
(0.15€/min.)

Bosna i Hercegovina

Potpora potrošačima
033 941 251
(Lokalni poziv)

Republika Srbija

Potpora potrošačima
011 321 6840
(Lokalni poziv)

Česká republika

Zákaznická podpora
228 880 895
(Místní tarif)

Danmark

Kundeservice
3525 8314

Deutschland

Kundendienst
069 66 80 10 10
(Zum Festnetztarif ihres
Anbieters)

Ελλάδα

Τμήμα καταναλωτών
2111983028
(Διεθνής κλήση)

Eesti

Klienditugi
668 30 61
(Kohalikud kõned)

España

Atención al consumidor
913 496 582
(0,10€ + 0,08€/min.)

France

Service Consommateurs
01 57 32 40 50
(coût d'un appel local sauf
surcoût éventuel selon
opérateur réseau)

Hrvatska

Potpora potrošačima
01 777 66 01
(Lokalni poziv)

Indonesia

Consumer Care
0800 133 3000

Ireland

Consumer Care
015 24 54 45
(National Call)

Italia

Servizio Consumatori
0245 28 70 14
(Chiamata nazionale)

Қазақстан Республикасы

байланыс орталығы
810 800 2000 00 04
(стационарлық нөмірлерден
Қазақстан Республикасы
бойынша қоңырау шалу тегін)

Latvija

Klientu atbalsts
6616 32 63
(Vietēlais tarifs)

Lietuva

Klientų palaikymo tarnyba
8 521 402 93
(Vietiniais tarifais)

Luxembourg

Service Consommateurs
2487 11 00
(Appel nat./Nationale Ruf)

Magyarország

Ügyfélszolgálat
(061) 700 81 51
(Belföldi hívás)

Malaysia

Consumer Care
1800 220 180

Nederland

Klantenservice
0900 202 08 71
(1€/gesprek)

Norge

Forbrukerstøtte
22 97 19 14

Österreich

Kundendienst
0150 284 21 40
(0,05€/Min.)

Республика Беларусь

Контакт Центр
8 10 (800) 2000 00 04
(бесплатный звонок по
Республике Беларусь со
стационарных номеров)

Российская Федерация

Контакт Центр
8 (800) 220 00 04
(бесплатный звонок по
России)

Polska

Wsparcie Klienta
22 397 15 04
(Połączenie lokalne)

Portugal

Assistência a clientes
800 780 068
(0,03€/min. – Móvel
0,28€/min.)

România

Serviciul Clienti
031 630 00 42
(Tarif local)

Schweiz/Suisse/Svizzera

Kundendienst/ Service
Consommateurs/Servizio
Consumatori
0848 000 291
(0,04 CHF/Min)

Slovenija

Skrb za potrošnike
01 88 88 312
(Lokalni klic)

Slovensko

Zákaznická podpora
02 332 154 93
(vnútroštátny hovor)

Suomi

Finland Kuluttajapalvelu
09 88 62 50 40

Sverige

Kundtjänst
08 57 92 90 96

Türkiye

Tüketici Hizmetleri
0 850 222 44 66

Україна

Служба підтримки
споживачів
0-800-500-480
(дзвінки зі стаціонарних
телефонів безкоштовні)

United Kingdom

Consumer Care
020 79 49 03 19
(5p/min BT landline)

Argentina

Consumer Care
0800 444 77 49
- Buenos Aires
0810 444 7782

Brasil

Suporte ao Consumidor
0800 701 02 45
- São Paulo
29 38 02 45



All registered and unregistered trademarks are property of their respective owners. Specifications are subject to change without notice. Philips and the Philips' shield emblem are trademarks of Koninklijke Philips N.V. and are used under license from Koninklijke Philips N.V. 2015 © TP Vision Europe B.V. All rights reserved. philips.com