

Inhoudsopgave

1 Belangrijk 3

- 1.1 Veiligheid 3
- 1.2 Onderhoud van het scherm 3
- 1.3 Recycling 3

2 Uw TV 4

- 2.1 Overzicht van de televisie 4
- 2.2 Productkenmerken 5

3 Aan de slag 5

- 3.1 De TV plaatsen 5
- 3.2 Wandmontage - VESA 5
- 3.3 Batterijen van de afstandsbediening 7
- 3.4 Antennekabel 7
- 3.5 Het netsnoer aansluiten 7
- 3.6 Eerste installatie 7

4 De TV gebruiken 8

- 4.1 In- of uitschakelen - stand-by 8
- 4.2 TV-kijken 9
- 4.3 Zenders bekijken via een digitale ontvanger 9
- 4.4 Aangesloten apparaten bekijken 9
- 4.5 Een DVD bekijken 10
- 4.6 Een teletekstpagina selecteren 10
- 4.7 Ambilight-modus wijzigen 11

5 Meer uit uw TV halen 12

- 5.1 Overzicht van de afstandsbediening 12
- 5.2 Overzicht van het TV-menu 14
- 5.3 Beeld- en geluidsinstellingen 16
- 5.4 Ambilight 19
- 5.5 Teletekst 20
- 5.6 Lijst met favoriete zenders maken 22
- 5.7 Elektronische programmagids 23
- 5.8 Timers en vergrendelingen 24
- 5.9 Ondertiteling 25
- 5.10 Weergave van foto's, MP3's... 26
- 5.11 Naar digitale radiozenders luisteren 28
- 5.12 Software-update 28

6 Zenderinstallatie 31

- 6.1 Automatische zenderinstallatie 31
- 6.2 Handmatige zenderinstallatie 32
- 6.3 Opgeslagen zenders herschikken 32
- 6.4 Automatisch zenderbeheer 33
- 6.5 Digitale ontvangst testen 33
- 6.6 Fabrieksinstellingen 33

7 Aansluitingen (DVD, ontvanger, ...) 34

- 7.1 Overzicht van de aansluitingen 34
- 7.2 Aansluitingen 35
- 7.3 Apparaten aansluiten 37
- 7.4 Aansluitingen configureren 41
- 7.5 Voorbereiden voor digitale services 42

8 Technische gegevens 43

9 Problemen oplossen 44

10 Index 46

Registreer uw product voor ondersteuning op www.philips.com/welcome.



2007 © Koninklijke Philips Electronics N.V. Alle rechten voorbehouden. Specificaties kunnen zonder voorafgaande kennisgeving worden gewijzigd. Handelsmerken zijn eigendom van Koninklijke Philips Electronics N.V. of hun respectievelijke eigenaars.

Philips behoudt zich het recht voor om op elk gewenst moment producten te wijzigen en is hierbij niet verplicht eerdere leveringen aan te passen. De inhoud van deze handleiding wordt toereikend geacht voor het bestemde gebruik van het systeem. Indien het product of de individuele modules of procedures worden gebruikt voor andere doeleinden dan in deze handleiding zijn beschreven, moet de geldigheid en geschiktheid van het systeem worden bevestigd. Philips garandeert dat het materiaal geen octrooien uit de Verenigde Staten schendt. Philips biedt geen verdere garanties, uitdrukkelijk dan wel impliciet.

Garantie

De onderdelen kunnen niet door de gebruiker worden onderhouden. Open of verwijder geen kleppen die het binnenwerk van het product afschermen. Reparaties mogen uitsluitend worden uitgevoerd door servicecentra van Philips en erkende reparateurs. Als u zich hier niet aan houdt, vervallen alle garanties, uitdrukkelijk dan wel impliciet. De garantie vervalt in geval van handelingen die in deze handleiding uitdrukkelijk worden verboden of in geval van aanpassingen of montages die niet in deze handleiding worden aanbevolen of goedgekeurd.

Pixelkenmerken

Dit LCD-apparaat heeft een groot aantal kleurenpixels. Ondanks de minimaal 99,999% effectieve pixels, kunnen er mogelijk voortdurend zwarte puntjes of heldere lichtpuntjes (rood, groen of blauw) op het scherm verschijnen. Dit is een structureel kenmerk van het scherm (binnen veel voorkomende industriestandaarden); het is geen defect.

Open source-software

Deze televisie bevat open source-software. U kunt bij Philips een volledige, op de computer leesbare versie van de bijbehorende broncode aanvragen op een medium dat vaak wordt gebruikt voor het distribueren van software. De vergoeding hiervoor ligt niet hoger dan de kosten die Philips maakt om de broncode fysiek te distribueren.

Dit aanbod is geldig tot 3 jaar na de aankoopdatum van het product. Neem voor de broncode contact op met Philips Innovative Applications N.V. Ass. Development Manager
Pathoekeweg 11
B-8000 Brugge
België

Voldoet aan EMF-normen

Koninklijke Philips Electronics N.V. maakt en verkoopt vele consumentenproducten die net als andere elektronische apparaten elektromagnetische signalen kunnen uitstralen en ontvangen.

Een van de belangrijkste zakelijke principes van Philips is ervoor te zorgen dat al onze producten beantwoorden aan alle geldende vereisten inzake gezondheid en veiligheid en ervoor te zorgen dat onze producten ruimschoots voldoen aan de EMF-normen die gelden op het ogenblik dat onze producten worden vervaardigd.

Philips streeft ernaar geen producten te ontwikkelen, produceren en op de markt te brengen die schadelijk kunnen zijn voor de gezondheid.

Philips bevestigt dat als zijn producten correct voor het daartoe bestemde gebruik worden aangewend, deze volgens de nieuwste wetenschappelijke onderzoeken op het moment van de publicatie van deze handleiding veilig zijn om te gebruiken.

Philips speelt een actieve rol in de ontwikkeling van internationale EMF- en veiligheidsnormen, wat Philips in staat stelt in te spelen op toekomstige normen en deze tijdig te integreren in zijn producten.

Netzekering (alleen Verenigd Koninkrijk)

Deze TV is uitgerust met een goedgekeurde vaste stekker. Indien de netzekering moet worden vervangen, moet de nieuwe zekering **dezelfde waarde hebben als staat aangegeven** op de stekker (bijvoorbeeld **10A**).

1. Verwijder de afdekking van de zekering en de zekering zelf.
2. De nieuwe zekering moet voldoen aan BS 1362 en zijn voorzien van het ASTA-logo. Neem contact op met uw dealer als u het type zekering niet kunt controleren.
3. Plaats de afdekking van de zekering terug.

Als de netstekker van het snoer is verwijderd, voldoet het product niet langer aan de EMC-richtlijn.

Auteursrechten

VESA, FDMI en het VESA Mounting Compliant-logo zijn handelsmerken van de Video Electronics Standards Association.



Geproduceerd onder licentie van Dolby Laboratories. 'Dolby', 'Pro Logic' en het dubbel-D-symbool  zijn handelsmerken van Dolby Laboratories.



Geproduceerd onder licentie van BBE Sound, Inc. Licentie verstrekt door BBE, Inc. onder een of meer van de volgende Amerikaanse octrooien: 5510752, 5736897. BBE en het BBE-symbool zijn gedeponeerde handelsmerken van BBE Sound Inc.

Windows Media is een geregistreerd handelsmerk of een handelsmerk van Microsoft Corporation in de Verenigde Staten en/of andere landen.

® Kensington en MicroSaver zijn gedeponeerde Amerikaanse handelsmerken van ACCO World Corporation met depots en aangevraagde depots in andere landen, wereldwijd. Alle andere gedeponeerde en niet-gedeponeerde handelsmerken zijn eigendom van hun respectievelijke eigenaars.

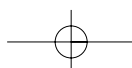

1 Belangrijk

Lees deze gebruikershandleiding voordat u het product gaat gebruiken.

Lees deze sectie zorgvuldig en volg de instructies. De garantie geldt niet voor schade veroorzaakt door het niet in acht nemen van de instructies.

1.1 Veiligheid

- Stel het product niet bloot aan regen of water om kortsluiting te voorkomen.
- Houd open vuur (zoals brandende kaarsen) uit de buurt van de TV om brand of elektrische schokken te voorkomen.
- Laat voor voldoende ventilatie aan alle zijden van de TV een ruimte vrij van minstens 10 cm.
- Houd de TV uit de buurt van radiatoren en andere warmtebronnen.
- Plaats de TV niet in een afgesloten ruimte zoals een boekenkast. Zorg ervoor dat gordijnen en kasten en dergelijke de luchtstroom door de ventilatieopeningen niet blokkeren.
- Zorg ervoor dat de TV niet kan vallen. Plaats de TV op een stevige, vlakke ondergrond en gebruik uitsluitend de standaard die bij de TV is geleverd.
- Zorg ervoor dat het netsnoer niet klem komt te liggen onder de TV of een ander voorwerp. Dit kan het netsnoer beschadigen, wat kan leiden tot brand of elektrische schokken.
- Zorg er bij bevestiging op een draaistandaard of een VESA-wandsteun voor dat er geen druk wordt uitgeoefend op de stekker van het netsnoer. Als de stekker van het netsnoer los komt te zitten kan dit vonken of brand veroorzaken.

1.2 Onderhoud van het scherm

- Haal de stekker uit het stopcontact voordat u de TV gaat schoonmaken.
- Maak het oppervlak schoon met een zachte, vochtige doek. Gebruik geen andere middelen zoals (chemische) schoonmaakmiddelen. Hiermee kunt u het scherm beschadigen.
- Zorg dat het scherm niet wordt geraakt door harde voorwerpen. Dit kan het scherm beschadigen.

- Veeg waterdruppels zo snel mogelijk van het scherm om vervormingen of kleurvervaging te voorkomen.
- Stilstaande beelden
Vermijd stilstaande beelden zo veel mogelijk. Als dit niet mogelijk is, verlaag dan het contrast en de helderheid van het scherm om beschadiging te voorkomen.
Stilstaande beelden zijn beelden die gedurende lange tijd op het scherm worden weergegeven. Voorbeelden van stilstaande beelden zijn schermmenu's, teletekstpagina's, zwarte balken, beursnoteringen, logo's van TV-zenders, tijdweergave, enzovoort.

1.3 Recycling

- Breng de verpakking naar het plaatselijke recyclingbedrijf.
- Gooi oude batterijen weg volgens de plaatselijke regelgeving voor afvalverwijdering.
- Dit product is ontworpen en geproduceerd voor recycling en hergebruik van het materiaal.
- Gooi dit product niet bij het gewone huishoudelijke afval. Informeer bij uw dealer naar milieuvriendelijke recycling en de plaatselijke regelgeving voor afvalverwijdering. Niet-gereguleerde afvalverwijdering is schadelijk voor het milieu en de volksgezondheid. (EEC 2002/96/EC)



2 Uw TV

In deze sectie vindt u een overzicht van de knoppen en functies van de TV.

2.1 Overzicht van de televisie

Knoppen aan de zijkant

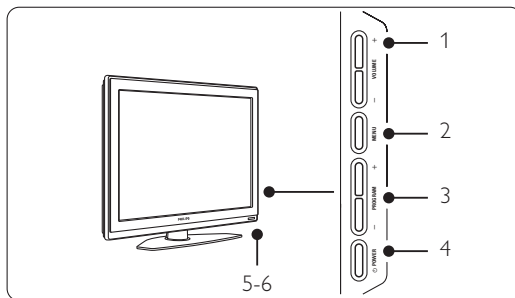

- 1 Volume omhoog/omlaag
- 2 Menu
- 3 Programma of zender omhoog/omlaag
- 4 Aan/uit-knop
- 5 LED-indicator (blauw: aan; rood: stand-by)
- 6 Afstandsbedieningssensor

Aansluitingen aan de zijkant

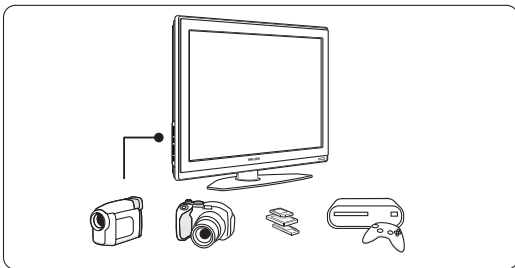

Hier kunt u een camera, gameconsole, hoofdtelefoon of USB-geheugenapparaat aansluiten.

Aansluitingen aan de achterkant

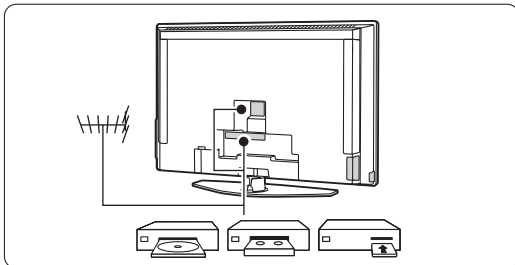

Hier kunt u de antenne, een DVD-speler, DVD-recorder, een VCR of een ander apparaat aansluiten.

Afstandsbediening

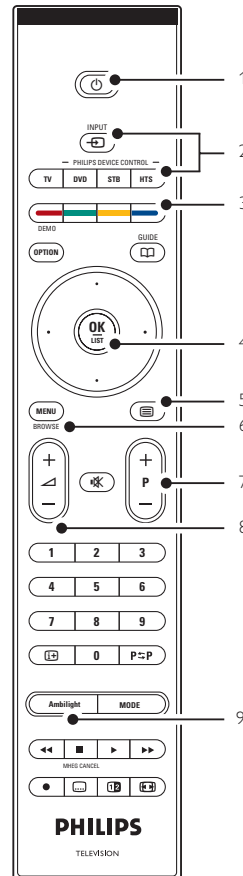

- 1 Stand-by of inschakelen
- 2 Apparaatselectie (DVD-speler, STB, ...)
- 3 Geleerde toetsen
- 4 Navigatietoets (omhoog, omlaag, naar links, naar rechts) **OK**
- 5 Teletexttoets
- 6 Menu-toets
- 7 Programma omhoog/omlaag
- 8 Volume omhoog/omlaag
- 9 Ambilight aan/uit

Meer informatie over de afstandsbediening vindt u in sectie **5.1 Overzicht van de afstandsbediening**.

2.2 Productkenmerken

Uw nieuwe TV is uitgerust met enkele van de meest geavanceerde audio- en video-innovaties. Uw TV biedt de volgende voordelen...

Full High Definition LCD-scherm

Een Full HD-resolutie van 1920 x 1080p, de hoogste resolutie die voor HD kan worden uitgezonden. Het scherm geeft heldere, trillingsvrije Progressive Scan-beelden met optimale helderheid en verbluffende kleuren.

Ambilight

Voor een rustigere kijkervaring en een verbeterde beeldkwaliteit.

Perfect Pixel HD

Voor een perfecte beeldkwaliteit vanuit elke bron.

100Hz Clear LCD

100Hz Clear LCD geeft u superieure beeldscherpte bij bewegende beelden, beter zwartniveau, hoog contrast met een flikkervrij en rustig beeld en een grotere kijkhoek.

Geïntegreerde DVB-T-tuner

Naast normale analoge TV-uitzendingen ontvangt de TV tevens digitale terrestrial TV- en radio-uitzendingen.

Elektronische programmagids - EPG

De EPG geeft een overzicht op uw scherm van de geplande digitale TV-programma's. In de gids ziet u wanneer programma's beginnen, wanneer u de TV moet inschakelen enz.

HDMI-aansluitingen

3 HDMI-aansluitingen voor High Definition-connectiviteit van de hoogste kwaliteit.

Geheugenkaart en USB-aansluiting

Multimedia-aansluitingen voor directe weergave van foto's of muziek.

3 Aan de slag

Dit gedeelte helpt u bij het plaatsen en de eerste installatie van de TV.

3.1 De TV plaatsen

⚠ Waarschuwing

Lees de veiligheidsvoorschriften in sectie 1.1. Veiligheid zorgvuldig door voordat u de TV plaatst.

TV's met grote schermen zijn zwaar. Draag en verplaats de TV met minimaal twee personen.

Sluit uw apparaten aan voordat u de TV plaatst of aan de wand hangt.

De ideale kijkafstand is drie keer het schermformaat van de TV.

Voor ideale kijkomstandigheden plaatst u de TV op een plek waar er geen licht rechtstreeks op het scherm valt.

Het Ambilight-effect komt het best tot zijn recht in een kamer met gedimd licht.

Het Ambilight-effect komt het best tot zijn recht als de TV op een afstand van 10 tot 20 cm van de muur is geplaatst. Plaats de TV op een plek waar er geen direct zonlicht op valt.

Kensington-beveiligingsslot

Uw TV is uitgerust met een opening voor een Kensington-beveiligingsslot. De opening voor dit antidiefstalslot vindt u aan de achterkant van de TV. Een Kensington-slot moet afzonderlijk worden aangeschaft.

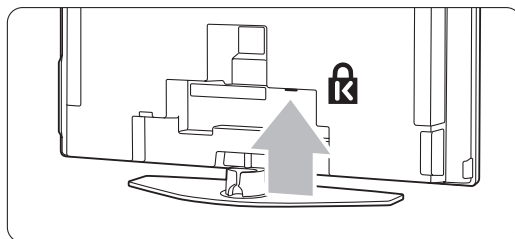

3.2 Wandmontage - VESA

Uw TV is geschikt voor een VESA-wandsteun. Deze wandsteun wordt niet meegeleverd. Gebruik een VESA-wandsteun met de code **VESA MIS-F, 600, 400 M8**.

⚠ Waarschuwing

Houd rekening met het gewicht van de TV als u deze aan de wand monteert. Onjuiste montage kan leiden tot zwaar lichamelijk letsel of ernstige schade. **Koninklijke Philips Electronics N.V. aanvaardt geen verantwoordelijkheid voor een ondeskundige montage of voor een montage die tot ongevallen of verwondingen leidt.**

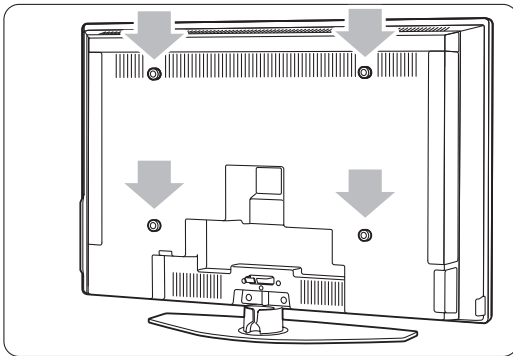

1 Op de achterkant van de TV vindt u 4 kleine

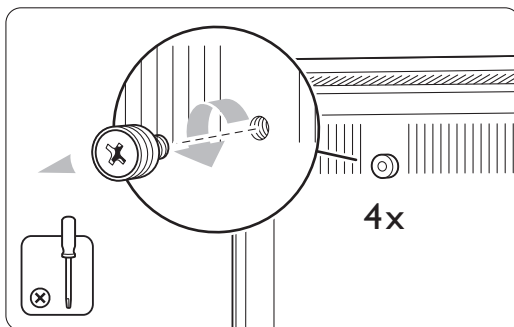

schroeven.

2 Verwijder de schroeven en gebruik de gaten (M8) om de VESA-wandsteun te bevestigen.

3 Zoek de 4 schroeven van de TV-standaard om de standaard te kunnen verwijderen.

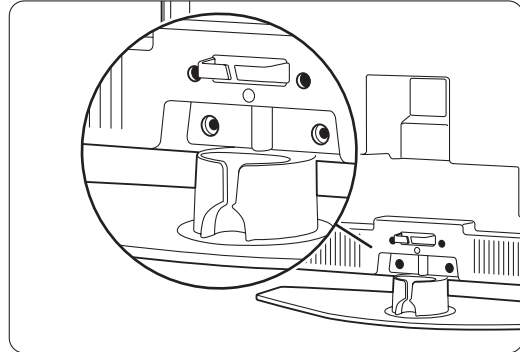

4 Verwijder de 4 schroeven.

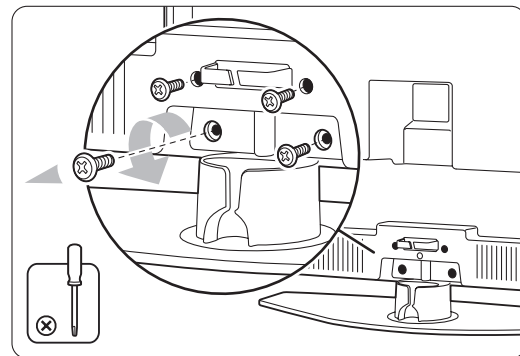

5 Til de TV van de standaard.

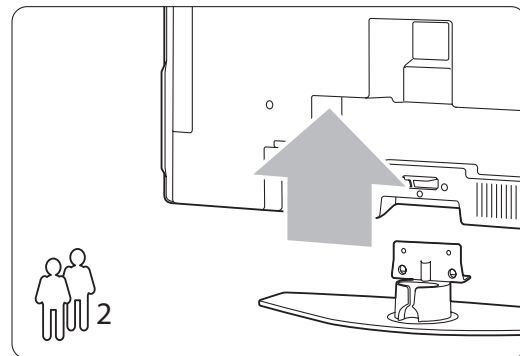

6 Zorg ervoor dat alle randapparatuur op de TV is aangesloten voordat u de TV aan de wand monteert. Zie sectie **7 Aansluitingen**.

Ga nu verder met de instructies bij de VESA-wandsteun.

3.3 Batterijen van de afstandsbediening

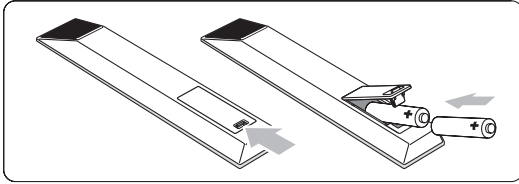

- 1** Open het batterijklepje aan de achterkant van de afstandsbediening.
- 2** Plaats de 2 meegeleverde batterijen (type AA - R6 - 1,5 V) in het batterijvak. Zorg ervoor dat de uiteinden van de batterijen (+) en (-) op de juiste wijze worden geplaatst. Aan de binnenkant van het batterijvak is aangegeven hoe u de batterijen moet plaatsen.
- 3** Sluit het klepje.

⚠ Opmerking

Verwijder de batterijen als u de afstandsbediening langere tijd niet gaat gebruiken.

3.4 Antennekabel

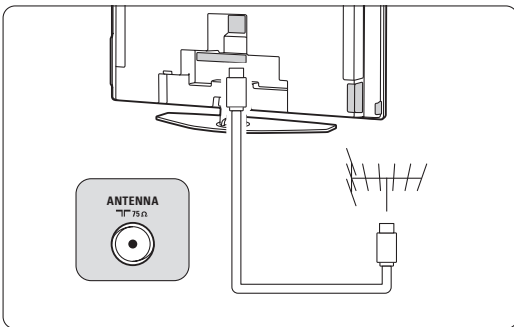

- 1** Zoek de antenneaansluiting aan de achterkant van de TV.
- 2** Sluit de antennekabel goed aan op de antenneaansluiting **Antenna**.

3.5 Het netsnoer aansluiten

- 1** Controleer of de netspanning overeenkomt met het voltage dat op de sticker op de achterkant van de TV staat vermeld. Steek de stekker niet in het stopcontact als de voltages niet overeenkomen.

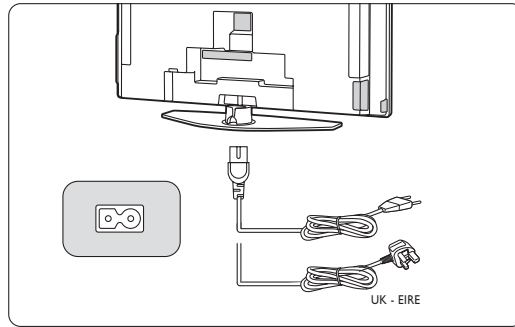

- 2** Sluit het netsnoer goed aan.

De TV is nooit helemaal uitgeschakeld zolang de stekker in het stopcontact zit. Zorg er daarom voor dat het stopcontact altijd bereikbaar is.

3.6 Eerste installatie

De allereerste keer dat het netsnoer wordt aangesloten, wordt automatisch de installatieprocedure gestart. Volg de instructies op het scherm.

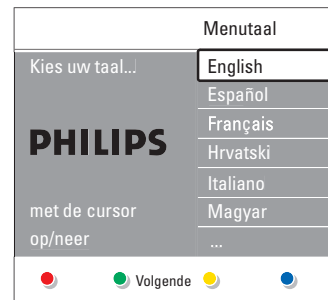

⚡ Tips



- Druk op de rode toets op de afstandsbediening als u een verkeerde taal hebt geselecteerd. U keert dan terug naar het menu voor taalselectie.
- Zie sectie **6.3 Opgeslagen zenders herschikken** als u de volgorde van de opgeslagen zenders wilt wijzigen.

4 De TV gebruiken

In dit gedeelte vindt u meer informatie over het dagelijks gebruik van de TV.

4.1 In- of uitschakelen - stand-by



De TV inschakelen:

- Druk op  **Power** aan de rechterkant van de TV als het stand-by lampje niet brandt.
- Druk op  op de afstandsbediening als het stand-by lampje brandt.

Naar stand-by schakelen:

- Druk op  op de afstandsbediening.

Zonder afstandsbediening inschakelen vanuit stand-by:

- Druk eerst op  **Power** aan de zijkant van de TV om deze uit te schakelen en druk opnieuw op  **Power** om de TV in te schakelen.

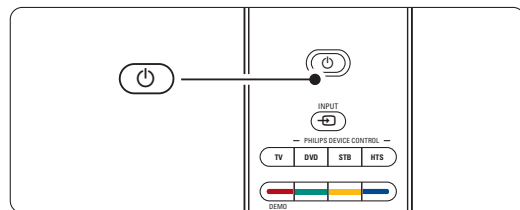
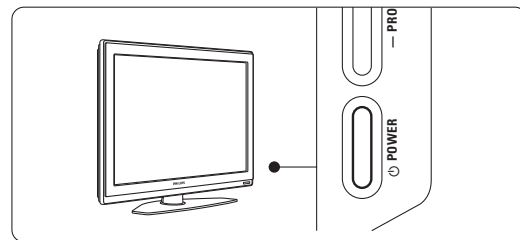

Uitschakelen:

- Druk op  **Power** aan de zijkant van de TV.

Opmerking

Energieverbruik werkt lucht- en watervervuiling in de hand. De TV verbruikt energie wanneer de stekker in het stopcontact zit. Deze TV heeft een zeer laag energieverbruik in de stand-by modus.

4.2 TV-kijken

4.2.1 Overschakelen naar een andere zender

- Overschakelen naar een andere zender:
 - Voer een getal in (1 tot 999) of druk op **P+** of **P-** op de afstandsbediening.
 - Druk op **Program/Channel -** of **+** aan de zijkant van de TV.
- Druk op **P=P** om terug te keren naar de vorige TV-zender.

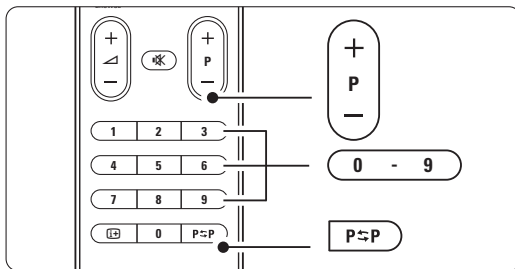

4.2.2 Volume aanpassen

- Het volume aanpassen:
 - Druk op **+ / -** of **+ / -** op de afstandsbediening.
 - Druk op **Volume +** of **-** aan de zijkant van de TV.
- Het geluid dempen:
 - Druk op **MUTE** op de afstandsbediening.
 - Druk opnieuw op **MUTE** om het geluid weer in te schakelen.

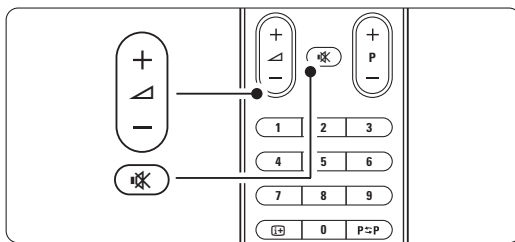

4.3 Zenders bekijken via een digitale ontvanger

- Schakel de digitale ontvanger in.
Het beeld van de ontvanger wordt mogelijk automatisch op het scherm weergegeven.
- Gebruik de afstandsbediening van de digitale ontvanger om TV-zenders te selecteren.

Als het beeld niet wordt weergegeven:

- Druk op **INPUT** op de afstandsbediening.

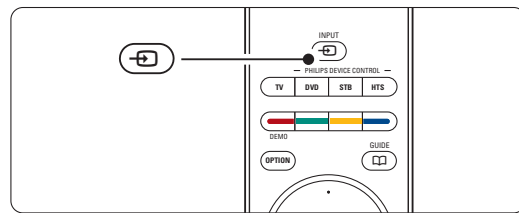

- Druk herhaaldelijk op **INPUT** om het apparaat te selecteren. Wacht enkele seconden tot het beeld wordt weergegeven.
- Druk op **OK**.
- Gebruik de afstandsbediening van de digitale ontvanger om TV-zenders te selecteren.

4.4 Aangesloten apparaten bekijken

- Schakel het apparaat in.
Het beeld van het apparaat wordt mogelijk automatisch weergegeven.

Als het beeld niet wordt weergegeven:

- Druk op **INPUT** op de afstandsbediening.
- Druk herhaaldelijk op **INPUT** om het apparaat te selecteren. Wacht enkele seconden tot het beeld wordt weergegeven.
- Druk op **OK**.
- Gebruik de afstandsbediening van het apparaat om TV-zenders te selecteren.

4.5 Een DVD bekijken

- 1 Plaats een DVD in de speler.
- 2 Druk op **Play ▶**.
Het beeld van de speler wordt automatisch op het scherm weergegeven.

Als het beeld niet wordt weergegeven:

- 1 Druk op  op de afstandsbediening.

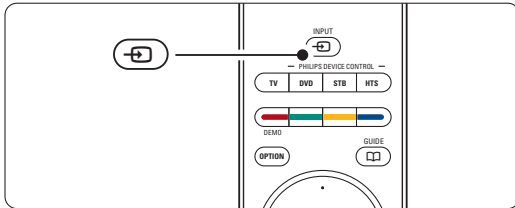

- 2 Druk herhaaldelijk op  om de DVD-speler te selecteren. Wacht enkele seconden tot het beeld wordt weergegeven.
- 3 Druk op **OK**.
- 4 Druk op **Play ▶**.

4.6 Een teletekstpagina selecteren

De meeste TV-zenders zenden informatie uit via teletekst.

Teletekst bekijken:

- 1 Druk op .

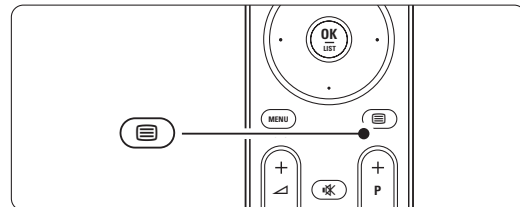

De pagina met de hoofdindex wordt weergegeven.

- 2 Een pagina selecteren:
 - Voer het paginanummer in met de cijfertoetsen.
 - Druk op **P-**, **P+** of op de navigatietoets omhoog of omlaag om de vorige of volgende pagina weer te geven.
 - Druk op een kleurtoets om een van de gekleurde items onder aan het scherm te selecteren.

Tip

Druk op **P↔P** om terug te keren naar de volgende pagina.

- 3 Druk opnieuw op  om teletekst uit te schakelen.

Opmerking

Alleen voor het Verenigd Koninkrijk: sommige digitale TV-zenders bieden speciale digitale tekstservices (bijv. BBC1).

Meer informatie over teletekst vindt u in sectie **5.5 Teletekst**.

4.7 Ambilight-modus wijzigen

U kunt kiezen tussen vier Ambilight-modi:

- **Kleur** Er wordt een constante kleur voor Ambilight gebruikt.
- **Relaxed** Ambilight past zich langzaam en gelijkmatig aan de beelden op het scherm aan.
- **Gemiddeld** Ambilight wordt ingesteld tussen Relaxed en Dynamisch.
- **Dynamisch** Ambilight past zich snel aan de beelden op het scherm aan.

De Ambilight-modus wijzigen:

- 1** Druk op **Ambilight** om deze modus in of uit te schakelen.

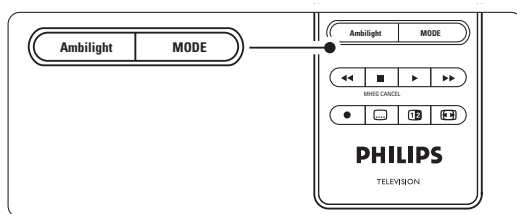

- 2** Druk herhaaldelijk op **Mode** om tussen de Ambilight-modi te schakelen.
- 3** Druk op **OK**.

Meer informatie over Ambilight vindt u in sectie **5.4 Ambilight**.

Tip

Als u de verlichting in de kamer uitschakelt of dimt, kunt u optimaal van Ambilight genieten.

5 Meer uit uw TV halen

In deze sectie wordt het specifiekere gebruik van de TV behandeld:



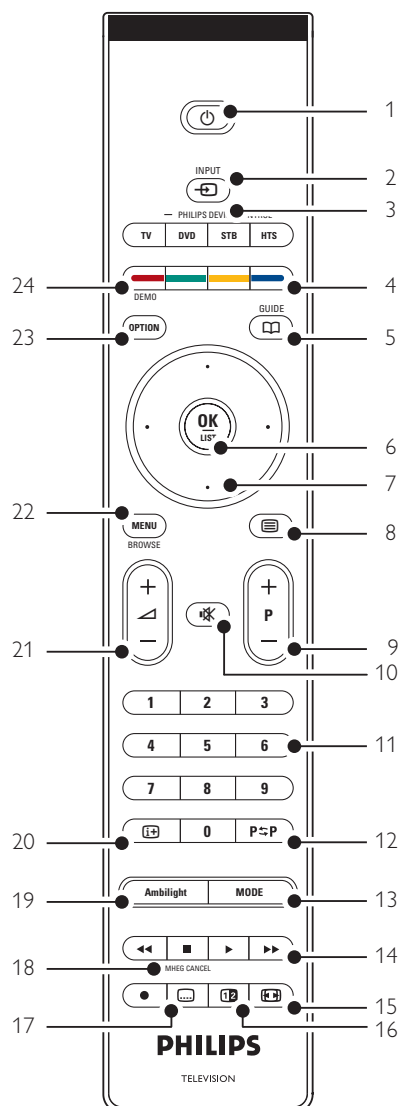

- het gebruik van de menu's
- beeld, geluid en de Ambilight-instellingen aanpassen
- meer informatie over teletekst
- lijsten met favoriete zenders maken

- de voordelen van de elektronische programmagids
- vergrendelingen en timers instellen
- ondertiteling instellen en een taal voor de ondertiteling selecteren
- foto's of uw favoriete muziek weergeven vanaf een geheugenkaart of USB-geheugenapparaat.

5.1 Overzicht van de afstandsbediening



- Stand-by** Hiermee schakelt u de TV in of zet u deze weer op stand-by.
- Invoer** Hiermee selecteert u een aangesloten apparaat of schakelt u over naar de TV.
- TV DVD STB HTS** Voor de bediening van aangesloten Philips-apparaten.
- Gekleurde toetsen**
 - Voor het eenvoudig selecteren van teletekstpagina's.
 - Voor het eenvoudig selecteren van taken.
- Guide** Hiermee schakelt u de elektronische programmagids in of uit.
- OK/List**
 - Hiermee geeft u de lijst met zenders weer.
 - Hiermee activeert u een instelling.
- Navigatietoetsen (omhoog, omlaag, links, rechts)** Hiermee navigeert u door het menu.
- Teletekst** Hiermee schakelt u teletekst in of uit.
- +P- Vorige of volgende zender** Hiermee schakelt u naar de vorige of volgende zender in de lijst met zenders.
- Dempen** Hiermee dempt u het geluid of schakelt u het weer in.
- Cijfertoetsen** Hiermee selecteert u een TV-zender.
- Vorige zender P<=>P** Hiermee keert u terug naar de vorige zender.
- Mode** Hiermee schakelt u tussen de Ambilight-modi
- Audio- en videotoetsen** Voor gebruik met aangesloten Philips-apparaten.
- Breedbeeldformaat** Hiermee selecteert u een beeldformaat.
- Dual screen** Hiermee geeft u teletekst in de rechterhelft van het scherm en het beeld in de linkerhelft van het scherm weer.

- 17 **Ondertiteling** 
Hiermee schakelt u de ondertitelingsmodus in of uit.
- 18 **MHEG cancel (alleen voor het Verenigd Koninkrijk)**
Hiermee annuleert u uitsluitend digitale tekstservices of interactieve services.
- 19 **Ambilight**
Hiermee schakelt u Ambilight in of uit.
- 20 **Scherminformatie** 
Hiermee geeft u zender- of programma-informatie weer (indien beschikbaar).
- 21 **Volume omhoog of omlaag**  
Hiermee past u het volume aan.
- 22 **Menu**
Hiermee schakelt u het menu in of uit.
- 23 **Option**
Hiermee schakelt u het menu Snelle toegang in of uit.
- 24 **Demo**
Hiermee schakelt u het menu Demo in en wordt er een demonstratie van de functies van de TV weergegeven.

Zie sectie **10 Index** om een sectie over een bepaalde toets op de afstandsbediening in de handleiding te zoeken.

5.1.2 Philips Audio/Video apparaten bedienen

Met deze TV afstandsbediening kunt u ook de meeste Philips Audio/Video apparaten bedienen. U kunt een DVD, een Digitale of Satelietontvanger (STB) of een Home Theatre-systeem (HTS) selecteren om te bedienen.

Om een specifiek DVD of STB apparaat in te stellen om te bedienen, zie secties **5.1.3** of **5.1.4**.

- 1** Druk op één van de **Philips device control** toetsen om met de afstandsbediening het apparaat te bedienen dat u wenst.
- 2** Gebruik de toepasselijke toetsen op de TV afstandsbediening om uw apparaat te bedienen.
- 3** Druk op de toets TV om terug uw TV te bedienen.

Wanneer gedurende 30 seconden geen enkele toets wordt ingedrukt, schakelt de afstandsbediening terug in gewone TV mode.

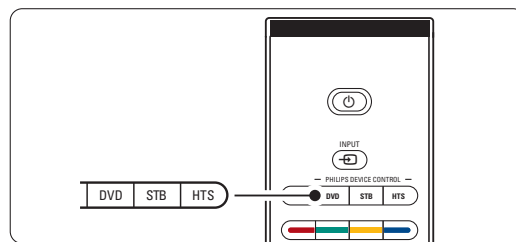

5.1.3 De afstandsbediening instellen om een specifiek DVD apparaat te bedienen

De fabrieksinstelling voor de DVD-toets is de DVD-speler. U kunt de DVD-toets ook zo instellen dat u een DVD-recorder, een DVD-R met Hard Disk of een Blu-ray Disc-speler kunt bedienen.

- 1** Druk gelijktijdig op de **DVD**-toets en de overeenstemmende cijfertoets om een specifiek apparaat te bedienen met de afstandsbediening.
 - **DVD**-toets en cijfertoets **1** voor een DVD-speler (fabrieksinstelling)
 - **DVD**-toets en cijfertoets **2** voor een DVD-recorder
 - **DVD**-toets en cijfertoets **3** voor een DVD-R Hard Disk Drive
 - **DVD**-toets en cijfertoets **4** voor een Blu-ray Disc-speler

Ter bevestiging van uw instelling lichten alle **Philips Device control**-toetsen 1 seconde op. Vanaf nu schakelt u met de DVD-toets de afstandsbediening over op het juiste DVD-apparaat.

5.1.4 De afstandsbediening instellen om een specifiek STB apparaat te bedienen

Het kan gebeuren dat u de fabrieksinstelling voor uw STB op de afstandsbediening moet wijzigen om uw specifieke STB of satellietontvanger te kunnen bedienen.

- 1** Druk gelijktijdig op de **STB**-toets en de overeenstemmende cijfertoets.
- **STB** en cijfertoets **1** (fabrieksinstelling)
- **STB** en cijfertoets **2**
Ter bevestiging van uw instelling lichten alle **Philips Device control**-toetsen 1 seconde op.

5.1.5 Overzicht apparatenfuncties

Wanneer de afstandsbediening ingesteld is voor een specifiek apparaat hebben alle toetsen dezelfde functie tenzij voor de volgende toetsen.

- **DVD-speler**
Option toets = DVD Systeemmenu.
Menu toets = DVD Disc menu
P+/- = DVD volgende/vorige track
- **DVD Recorder**
Option toets = DVD-R Systeemmenu
Menu toets = DVD-R Disc menu
◀ toets = DVD-R vorige track
▶ toets = DVD-R volgende track
- **DVD Recorder met Hard Disc Drive**
Option toets = DVD-R HDD Disc menu
Menu toets = DVD-R HDD, HDD browser
◀ toets = DVD-R HDD vorige track
▶ toets = DVD-R HDD volgende track
- **Blu-ray Disc seler**
Option toets = BD Home screen
📖 toets = BD Content menu
Menu toets = BD Disc menu
- **Digitaal of Satellietontvanger**
Geen andere functies.
- **Home Theatre Systeem**
Option toets = HTS instelling
Menu toets = HTS Disc menu
◀ toets = HTS volume
P+/- = HTS Volgende/Vorige

5.2 Overzicht van het TV-menu

Met de schermmenu's installeert u de TV, past u het beeld, het geluid en de Ambilight-instellingen aan en hebt u toegang tot functies. In deze sectie vindt u een overzicht van de menu's en wordt beschreven hoe u kunt navigeren.

5.2.1 Het menu

- 1** Druk op **Menu** op de afstandsbediening om het hoofdmenu weer te geven.
- 2** Druk op **Menu** om het menu af te sluiten.

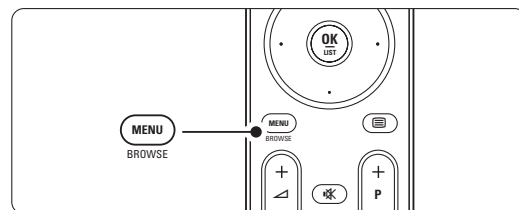

Televisie	TV-menu
	Liist met zenders
	Programmagids
Multimedia	

Het hoofdmenu bevat de volgende items:

- **TV-menu**
Selecteer dit menu voor de installatie, beeld- en geluidinstellingen, Ambilight en andere functie-instellingen.
- **Liist met zenders**
Selecteer dit item om de lijst met zenders weer te geven. Hier maakt u lijsten met favoriete zenders.
- **Programmagids**
Via dit item, dat beschikbaar is als er digitale zenders zijn geïnstalleerd, wordt informatie weergegeven over de digitale programma's. Afhankelijk van het type elektronische programmagids hebt u toegang tot de tabel met geplande digitale TV-programma's en kunt u eenvoudig een gewenst programma selecteren en daarop afstemmen. Zie sectie **5.7 Elektronische programmagids**.
- **Multimedia**
Selecteer dit item om foto's of muziek vanaf een geheugenkaart of USB-apparaat weer te geven. Zie sectie **5.10 Weergave van foto's, MP3's, ...**

5.2.2 Gebruik van het menu

Met behulp van dit voorbeeld leert u de menu's te gebruiken.

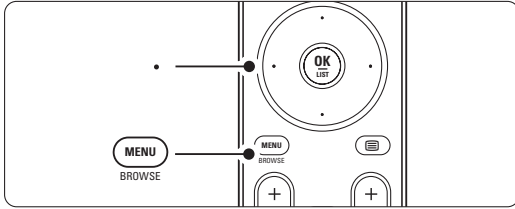

- 1** Druk op **Menu** op de afstandsbediening. Het hoofdmenu wordt op het scherm weergegeven.

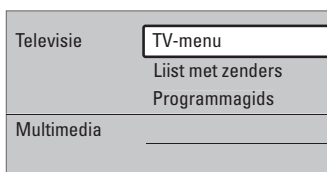

- 2** Druk op de navigatietoets rechts om het TV-menu te openen.

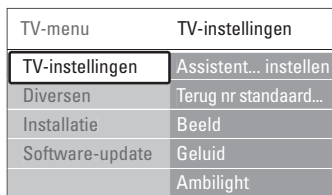

- 3** Druk op de navigatietoets rechts om het menu TV-instellingen te openen.

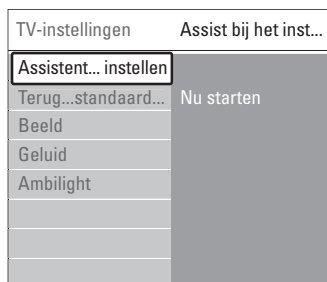

- 4** Druk op de navigatietoets omlaag om **Beeld** te selecteren.



Meer uit uw TV halen

- 5** Druk op de navigatietoets rechts om de beeldinstellingen te openen.

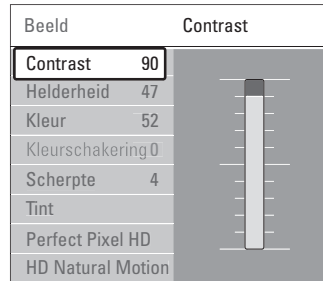

- 6** Druk op de navigatietoets omlaag om **Helderheid** te selecteren.

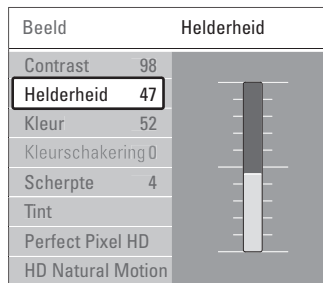

- 7** Druk op de navigatietoets rechts om de helderheidinstelling te openen.

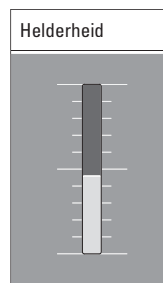

- 8** Druk op de navigatietoets omhoog of omlaag om de instelling aan te passen.

- 9** Druk op de navigatietoets links om terug te keren naar de beeldinstellingen of druk op **Menu** om het menu af te sluiten.

ⓘ **Opmerking:**

Er zijn meer opties beschikbaar als er digitale zenders zijn geïnstalleerd en worden uitgezonden.

5.2.3 Menu Snelle toegang

Met het menu Snelle toegang hebt u direct toegang tot enkele veelgebruikte menu-items.

De relevante opties worden in het menu weergegeven als er digitale zenders zijn geïnstalleerd en worden uitgezonden.

- 1 Druk op **Option** op de afstandsbediening.
- 2 Druk op de navigatietoets omhoog of omlaag om een optie te selecteren.
- 3 Druk op **OK** om het menu van de geselecteerde optie weer te geven.
- 4 Druk op de navigatietoets omhoog, omlaag, links, rechts om de instellingen in het menu aan te passen.
- 5 Druk op **Option** om het menu af te sluiten.

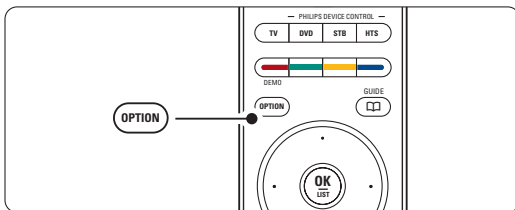

- **Taal audio**
Zie sectie 5.3.5 Geluidsinstellingen aanpassen.
- **Taal ondertitels**
Zie sectie 5.9.3 Een taal voor digitale ondertiteling selecteren.
- **Ondertitel**
Zie sectie 5.9 Ondertiteling.
- **Beeldformaat**
Zie sectie 5.3.4 Breedbeeldformaat.
- **Equalizer**
Zie sectie 5.3.5 Geluidsinstellingen aanpassen.
- **Klok**

De klok weergeven

- 1 Druk op **OK** om de klok continu weer te geven.
- 2 Druk op **Option** en op de navigatietoets omhoog of omlaag om Klok opnieuw te selecteren.
- 3 Druk op **OK** om de klok te verbergen.

Snelle toegang
Taal audio
Taal ondertitels
Ondertitel
Beeldformaat
Equalizer
Klok

5.3 Beeld- en geluidsinstellingen

In deze sectie leest u hoe u het beeld en geluid in de menu's kunt aanpassen.

5.3.1 Assistent bij het instellen

Gebruik de Assistent bij het instellen voor een eenvoudige begeleiding door de basisinstellingen voor het beeld, geluid en Ambilight.

- 1 Druk op **Menu** op de afstandsbediening en selecteer TV-menu > TV-instellingen > **Assist bij het instellen** en druk op de navigatietoets rechts om het menu te openen.
- 2 Druk op **OK**.
- 3 Druk op de groene toets op de afstandsbediening om de Assistent bij het instellen te starten.
- 4 Druk op de navigatietoets links of rechts om de linker- of rechterkant te selecteren.
- 5 Druk op de groene toets om naar de volgende instelling te gaan.
U doorloopt meerdere instellingen. Wanneer u klaar bent, wordt u gevraagd de instellingen op te slaan.
- 6 Druk op de groene toets om alle instellingen op te slaan.
- 7 Druk op **Menu** om het menu af te sluiten.

5.3.2 Terug naar standaardinstellingen

Hiermee geeft u een van de vooraf ingestelde instellingen op. Elke instelling is een combinatie van beeld, geluid en Ambilight.

- 1 Druk op **Menu** op de afstandsbediening en selecteer TV-menu > TV-instellingen > **Terug naar standaardinstellingen** en druk op de navigatietoets rechts om de lijst te openen.
- 2 Druk op de navigatietoets omhoog of omlaag om een instelling te selecteren.
- 3 Druk op de groene toets om de geselecteerde instelling op te slaan.
- 4 Druk op **Menu** om het menu af te sluiten.

Standaardinstellingen: Huidig, Natuurlijk, Intens, Films

5.3.3 Beeldinstellingen

In deze sectie leest u hoe u alle beeldinstellingen kunt aanpassen.

- 1** Druk op **Menu** op de afstandsbediening en selecteer TV-menu > TV-instellingen > **Beeld** en druk op de navigatietoets rechts om de lijst te openen.
- 2** Druk op de navigatietoets omhoog of omlaag om een instelling te selecteren.

TV-instellingen	Beeld
Assistent... instellen	Contrast
Terug nr standaard...	Helderheid
Beeld	Kleur
Geluid	Kleurschakering
Ambilight	Scherpte
	Tint
	Perfect Pixel HD
	HD Natural Motion
	100 Hz Clear LCD
	Dynam. contrast
	Ruisreductie
	MPEG artefact-red.
	Kleurverbetering
	Active control
	Lichtsensoren
	Beeldformaat

- **Contrast**
Hiermee wordt het niveau van heldere delen van het beeld aangepast, maar blijven de donkere delen onveranderd.
- **Helderheid**
Hiermee wordt het lichtniveau van het gehele beeld aangepast.
- **Kleur**
Hiermee wordt het verzadigingsniveau aangepast.
- **Kleurschakering**
Als er in NTSC wordt uitgezonden, worden kleurvariëaties door deze instelling gecompenseerd.
- **Scherpte**
Hiermee wordt het scherpteniveau van kleine details aangepast.
- **Tint**
Hiermee worden de kleuren ingesteld op Normaal, Warm (roodachtig) of Koel (blauwachtig). Selecteer Gewenst om zelf een tint in te stellen in het menu Gewenste tint.
- **Gewenste tint**
Als u Gewenst hebt geselecteerd in het menu Tint, kunt u hier zelf een tint instellen. Druk op de groene toets om elke balk te selecteren en de volgende waarden te wijzigen:
 - R-WP rood whitepoint
 - G-WP groen whitepoint
 - B-WP blauw whitepoint
 - R-BL rood zwartniveau
 - G-BL groen zwartniveau
- **Perfect Pixel HD**
Hiermee schakelt u Perfect Pixel HD, de ideale beeldinstelling, in of uit.
- **HD Natural Motion**
Hiermee vermindert u trillingen in velden en lijnen en worden vloeiende bewegingen gereproduceerd, vooral in films. U kunt het niveau instellen op Minimum, Maximum of Uit.
- **100Hz Clear LCD**
Hiermee schakelt u 100Hz Clear LCD in of uit.
- **Dynam. contrast**
Hiermee verbetert u het contrast wanneer het beeld op het scherm verandert. U kunt het niveau instellen op Minimum, Medium, Maximum of Uit. Het niveau Medium wordt aangeraden.
- **Ruisreductie**
Hiermee filtert en vermindert u de beeldruis. U kunt het niveau instellen op Minimum, Medium, Maximum of Uit.
- **MPEG artefact-reductie**
Hiermee zorgt u voor vloeiende overgangen van digitale beelden. Hiermee schakelt u MPEG artefact-reductie in of uit.
- **Kleurverbetering**
Hiermee worden kleuren intenser en wordt de resolutie van details in heldere kleuren verbeterd. U kunt het niveau instellen op Minimum, Medium, Maximum of Uit.
- **Active control**
Hiermee worden alle binnenkomende signalen gecorrigeerd om de best mogelijke beeldkwaliteit te realiseren. Hiermee schakelt u Active control in of uit.
- **Lichtsensoren**
Hiermee worden de beeld- en Ambilight-instellingen aan de lichtomstandigheden in de kamer aangepast. Hiermee schakelt u de lightsensor in of uit.
- **Beeldformaat**
Zie sectie 5.3.4 Breedbeeldformaat.

5.3.4 Breedbeeldformaat

Vermijd zwarte balken boven en onder het beeld. Wijzig het beeldformaat in een formaat dat het scherm vult.

- 1 Druk op  om het menu Beeldformaat te openen.

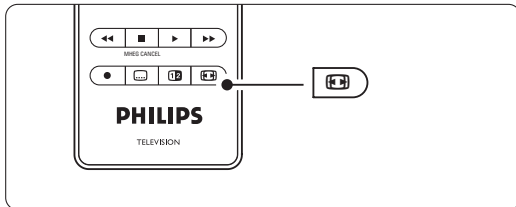

- 2 Druk op de navigatietoets omhoog of omlaag om een beschikbaar beeldformaat te selecteren.
- 3 Druk op de navigatietoets omhoog om het beeld naar boven te verplaatsen en gedeeltelijk verborgen ondertitels zichtbaar te maken.

Tip

Voor minimale vervorming wordt de instelling Automatisch formaat aangeraden.

Automatisch formaat (Niet voor PC.)

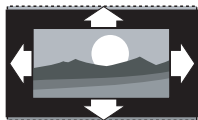

Hiermee wordt het beeld automatisch vergroot zodat het het scherm vult. De ondertiteling blijft zichtbaar.

Super zoom (Niet voor HD)

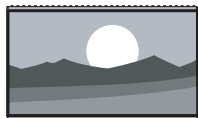

Hiermee worden de zwarte balken aan de zijkanten van uitzendingen met het formaat 4:3 verwijderd. De vervorming is minimaal.

4:3 (Niet voor HD.)



Hiermee wordt het traditionele formaat 4:3 ingesteld.

Filmformaat 14:9 (Niet voor HD.)



Hiermee wordt het traditionele formaat 4:3 gewijzigd in 14:9.

Filmformaat 16:9 (Niet voor HD.)



Hiermee wordt het traditionele formaat 4:3 gewijzigd in 16:9.

Breedbeeld

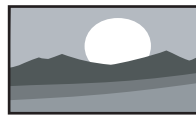

Hiermee wordt het formaat 4:3 uitgerekt tot 16:9.

Niet op schaal (Alleen voor HD en PC.)



Maximale scherpte. Bij de randen kan vervorming zichtbaar zijn. Bij afbeeldingen van uw PC kunnen zwarte balken zichtbaar zijn.

Opmerking

Vergeet niet de aansluiting een naam te geven in het menu Aansluitingen. Zie sectie 7.4.3 Apparaten een naam geven.

5.3.5 Geluidsinstellingen

In deze sectie leest u hoe u alle geluidsinstellingen kunt aanpassen.

- 1 Druk op **Menu** op de afstandsbediening en selecteer TV-menu > TV-instellingen > **Geluid** en druk op de navigatietoets rechts om de lijst te openen.
- 2 Druk op de navigatietoets omhoog of omlaag om een instelling te selecteren.

TV-instellingen	Geluid
Assistent... instellen	Equalizer
Terug nr standaard...	Volume
Beeld	Balans
Geluid	Taal audio
Ambilicht	Dual I/II
	Mono/Stereo
	Surround-modus
	Volume hoofdtel...
	Aut. afst... volume
	Delta volume
	Auto surround

• Equalizer

Hiermee worden de lage en hoge tonen gewijzigd. Selecteer elke balk om de instelling te wijzigen. Zie ook sectie 5.2.3 Menu Snelle toegang.

• Volume

Hiermee wijzigt u het volume.

Wanneer u het volume aanpast met  wordt er een volumebalk weergegeven. Als u niet wilt dat deze balk wordt weergegeven, gaat u naar TV-menu > Installatie > **Voorkeuren**. Druk op de navigatietoets rechts om de lijst te openen en selecteer Volumebalk uit.

- 1** Druk op de navigatietoets omhoog of omlaag om **Volumebalk** te selecteren.
- 2** Druk op de navigatietoets rechts om het menu te openen.
- 3** Selecteer **Aan** om de tijdelijke weergave van de volumebalk bij het aanpassen van het volume in te schakelen.

- **Balans**

Hiermee past u de balans van de linker- en rechterluidsprekers aan uw luisterpositie aan.

- **Taal audio**

Als er digitale zenders zijn geïnstalleerd en worden uitgezonden, is er mogelijk een lijst met audiotalen beschikbaar voor het huidige programma.

Zie ook sectie 5.2.3 Menu Snelle toegang. Zie sectie **6 Zenderinstallatie** als u de audiotaal permanent wilt wijzigen.

- **Dual I/II**

Als de uitzending hiervoor geschikt is, kunt u kiezen tussen twee talen.

- **Mono/Stereo**

Als het programma in stereo wordt uitgezonden, kunt u voor elke zender Mono of Stereo selecteren.

- **Surround modus**

Hiermee selecteert u een ruimtelijker geluid voor uitzendingen of aangesloten apparaten.

- **Volume hoofdtelefoon**

Hiermee wijzigt u het volume van de hoofdtelefoon. U kunt het geluid van de luidsprekers van de TV dempen met  op de afstandsbediening.

- **Autom. afstelling volume**

Hiermee worden volumeverschillen zoals bijvoorbeeld bij het begin van een reclameblok of tussen zenders beperkt. Selecteer Aan of Uit.

- **Delta volume**

Hiermee worden volumeverschillen tussen zenders of aangesloten apparaten beperkt.

- 1** Schakel over naar de zender of het apparaat waarvan u het volumeverschil wilt beperken.
- 2** Selecteer **Delta volume** in het menu Geluid en wijzig het volumeniveau.

- **Auto surround**

Hiermee schakelt u de TV automatisch naar de best beschikbare Surround Sound-modus. Selecteer Aan of Uit.

5.4 Ambilight

In deze sectie leest u hoe u de Ambilight-instellingen kunt aanpassen.

- 1** Druk op **Menu** op de afstandsbediening en selecteer TV-menu > TV-instellingen > **Ambilight** en druk op de navigatietoets rechts om de lijst te openen.
- 2** Druk op de navigatietoets omhoog of omlaag om een instelling te selecteren.

TV-instellingen	Ambilight
Assistent... instellen	Ambilight
Terug...standaard...	Helderheid
Beeld	Modus
Geluid	Kleur
Ambilight	Scheiding
	Kleurversterking
	Balans

- **Ambilight** Hiermee schakelt u Ambilight in of uit.
- **Helderheid** Hiermee wijzigt u de lichtuitvoer van Ambilight.
- **Modus** U kunt kiezen uit vier Ambilight-modi: **Kleur**, **Relaxed**, **Gemiddeld**, **Dynamisch**. Zie sectie **4.7 Ambilight-modus wijzigen**.
- **Kleur** Als u **Kleur** hebt geselecteerd in het menu Modus, kunt u een constante kleur uit de lijst kiezen of zelf een kleur maken. **Warm wit**, **Koel wit**; **Blauw**; **Gewenst** Als u **Gewenst** in het menu **Kleur** hebt geselecteerd, kunt u uw kleur aanpassen.
 - 1** Selecteer eerst **Verzadiging** en stel een hoge waarde in.
 - 2** Selecteer **Kleurenpalet** en schuif van 0 naar 100 om via geel en groen van rood naar blauw te gaan.
- **Scheiding** Hiermee stelt u het niveau voor de kleurverschillen tussen de linker-, rechter- en bovenzijde van de TV in als **Relaxed**, **Gemiddeld** of **Dynamisch** is geselecteerd in het menu **Modus**. Als **Scheiding** is uitgeschakeld, wordt **Ambilight** in één dynamische kleur weergegeven.
- **Kleurversterking** Hiermee kunt u de kleuren van het licht levendiger maken als **Relaxed**, **Gemiddeld** of **Dynamisch** is geselecteerd in het menu **Modus**.
- **Balans** Hiermee stelt u, vergelijkbaar met de balans voor stereogeluid, het **Ambilight**-niveau in voor de linker- en rechterhelft van de TV.

ⓘ Waarschuwing

Om slechte ontvangst van de afstandsbediening tegen te gaan, moet u uw apparatuur uit het zicht van Ambilight opstellen.

TV stand-by met Ambilight

U kunt Ambilight inschakelen terwijl de TV in de stand-bymodus staat. In dit geval is Ambilight alleen beschikbaar als constante kleur.

- 1** Druk op **Ambilight** op de afstandsbediening als de TV in de stand-bymodus staat.
- 2** Druk herhaaldelijk op **Mode** om een beschikbare kleur te selecteren.

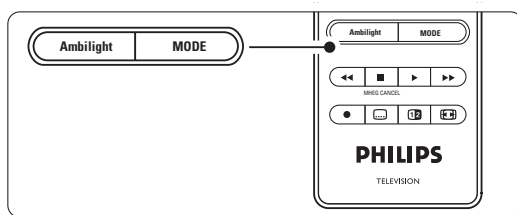

5.5 Teletekst

Deze TV heeft een geheugen van 1200 teletekstpagina's, dat de uitgezonden pagina's en subpagina's opslaat om de wachttijd te beperken. Zie sectie 4.6 **Een teletekstpagina selecteren** als u een teletekstpagina wilt selecteren.

5.5.1 Subpagina's van een pagina selecteren



Een teletekstpagina kan meerdere subpagina's bevatten.

De pagina's worden weergegeven op een balk naast het nummer van de hoofdpagina.

- 1** Druk op .
- 2** Selecteer een teletekstpagina.
- 3** Druk op de navigatietoets links of rechts om een subpagina te selecteren.

5.5.2 T.O.P.- teletekstuitzendingen selecteren

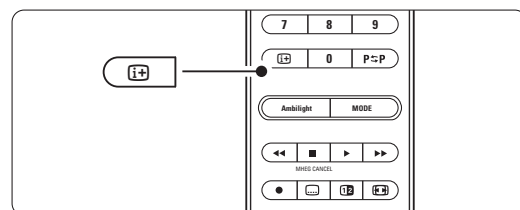

T.O.P.-teletekst (Table of Pages) wordt niet door alle TV-zenders uitgezonden. U kunt eenvoudig van het ene naar het andere onderwerp gaan zonder paginanummers in te voeren.

- 1** Druk op .
- 2** Druk op .
- Het T.O.P.-overzicht wordt weergegeven.
- 3** Gebruik de navigatietoets links, rechts of omhoog, omlaag om een onderwerp te selecteren.
- 4** Druk op **OK** om de pagina weer te geven.



5.5.3 Dual screen-teletekst

U kunt de TV-zender en teletekst naast elkaar weergeven.

- 1** Druk op .
- 2** Druk opnieuw op  om teletekst op de normale wijze weer te geven.
- 3** Druk op  om teletekst uit te schakelen.

5.5.4 Teletekst doorzoeken

U kunt snel naar een onderwerp gaan dat is gekoppeld aan een reeks paginanummers of zoeken op bepaalde woorden in teletekstpagina's.

- 1 Druk op .
- 2 Druk op **OK** om het eerste woord of nummer te markeren.
- 3 Druk op de navigatietoets links, rechts of omhoog, omlaag om naar het volgende woord of nummer op de pagina te gaan.
- 4 Druk op **OK** om een pagina te zoeken die het gemarkeerde woord of nummer bevat.
- 5 Druk op de navigatietoets omhoog tot er geen woorden of nummers meer zijn gemarkeerd om het zoeken te beëindigen.

- 1 Druk op .
- 2 Druk op **Menu**.

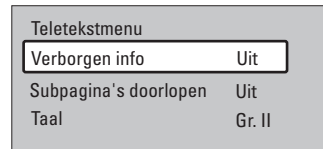

- 3 Druk op de navigatietoets omhoog of omlaag om een optie te selecteren.
- 4 Druk op **OK** om een instelling te wijzigen.
- 5 Druk op **Menu** om het teletekstmenu af te sluiten.
- 6 Druk op  om teletekst uit te schakelen.

5.5.5 Teletekstpagina's vergroten

U kunt de teletekstpagina vergroten, zodat u deze gemakkelijker kunt lezen.

- 1 Druk op  en selecteer een teletekstpagina.
- 2 Druk op **Option** op de afstandsbediening om het bovenste deel van de pagina te vergroten.
- 3 Druk opnieuw op **Option** om het onderste deel van de pagina vergroot weer te geven.
- 4 Druk op de navigatietoets omhoog of omlaag om door de vergrote pagina te bladeren.
- 5 Druk opnieuw op **Option** om de pagina weer in normaal formaat weer te geven.

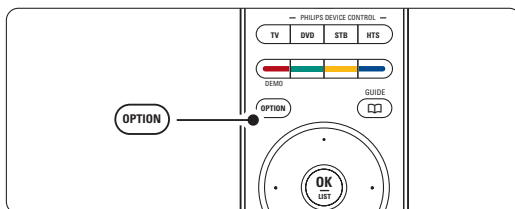

5.5.6 Teletekstmenu

Met de opties in het teletekstmenu kunt u verborgen informatie weergeven, subpagina's automatisch laten doorlopen en de tekeninstelling wijzigen.

- **Verborgен info**
Hiermee kunt u verborgen informatie op een pagina verbergen of weergeven, zoals oplossingen van raadsels of puzzels.
- **Subpagina's doorlopen**
Als er op de geselecteerde pagina subpagina's beschikbaar zijn, kunt u deze automatisch beurtelings weergeven.
- **Taal**
Sommige talen maken gebruik van een andere tekenset. Schakel over naar de andere groep om de tekst juist weer te geven.

5.5.7 Digitale tekstservices (alleen voor het Verenigd Koninkrijk)

Sommige uitzenders van digitale TV bieden speciale digitale tekstservices of interactieve services (bijvoorbeeld BBC1) op hun digitale TV-zenders. Deze services werken hetzelfde als normale teletekst; u kunt selecteren en navigeren met de cijfer-, kleur- en navigatietoetsen.

- 1 Druk op .
- 2 Druk op de navigatietoets omhoog, omlaag, of links, rechts om items te selecteren of markeren.
- 3 Druk op een van de gekleurde toetsen om een optie te selecteren.
- 4 Druk op **OK** om een instelling te bevestigen of activeren.
- 5 Druk op **MHEG Cancel** om digitale tekstservices of interactieve services te annuleren.

⚠ **Waarschuwing**

Digitale tekstservices zijn geblokkeerd als er ondertiteling wordt uitgezonden en Ondertitel in het menu Diversen is ingeschakeld. Zie sectie 5.9 **Ondertiteling**.

5.5.8 Teletekst 2.5

Als dit type teletekst wordt uitgezonden door de TV-zender, kunt u genieten van meer kleuren en afbeeldingen van een hogere kwaliteit. Teletekst 2.5 is standaard ingeschakeld.

- 1 Druk op **Menu** op de afstandsbediening en selecteer TV-menu > Installatie > Voorkeuren > **Teletekst 2.5** en druk op de navigatietoets rechts om de lijst te openen.
- 2 Selecteer Aan of Uit.

5.6 Lijst met favoriete zenders maken

Bekijk de lijst Alle zenders of maak zelf een lijst met uw favoriete TV- en radiozenders. Zo kunnen alle gezinsleden hun eigen lijst met favorieten maken.

5.6.1 Een lijst met favorieten selecteren

U kunt als volgt een van de lijsten met favorieten selecteren.

1 Druk op **OK**.

De eerste keer na de installatie wordt de lijst Alle zenders weergegeven. Daarna wordt de als laatste geselecteerde lijst met favorieten weergegeven (als er lijsten met favorieten zijn opgeslagen).

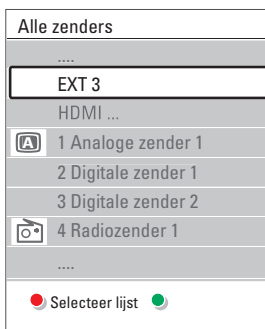

2 Druk op de rode toets om alle lijsten met favorieten weer te geven.

3 Druk op de navigatietoets omhoog of omlaag om een lijst te selecteren.

4 Druk op **OK**.

De geselecteerde lijst met favorieten wordt weergegeven.

5 Druk opnieuw op **OK** om het menu af te sluiten.

5.6.2 Een lijst met favorieten maken

U kunt een lijst met favorieten maken of een bestaande lijst aanpassen.

1 Druk op **OK**.

De als laatste geselecteerde lijst wordt weergegeven.

2 Druk op de rode toets om alle lijsten met favorieten weer te geven.

3 Druk op de navigatietoets omhoog of omlaag om een lijst te selecteren.

4 Druk op **OK**.

5 Druk op de groene toets om de bewerkingsmodus te openen.

Als u de gemarkeerde lijst selecteert, wordt er een volledige lijst met zenders weergegeven.

6 Druk op de navigatietoets omhoog of omlaag om een zender te markeren.

7 Druk op **OK** om de gemarkeerde zender te selecteren (of om de selectie ongedaan te maken).

De zender wordt toegevoegd aan (of verwijderd uit) de geselecteerde lijst.

8 Druk opnieuw op de groene toets om de bewerkingsmodus te verlaten.

De aangepaste lijst met zenders wordt opnieuw weergegeven.

5.6.3 Een zender in een lijst met favorieten selecteren

1 Druk op **OK**.

De als laatste geselecteerde lijst met zenders wordt weergegeven.

2 Gebruik de navigatietoets omhoog of omlaag om een zender te markeren.

3 Druk op **OK**.

De TV wordt op deze zender afgestemd.

Tip

- Gebruik **-P+** om door de TV-zenders in de geselecteerde lijst met favorieten te bladeren.
- Met de cijfertoetsen kunt u zenders selecteren die niet als favoriet zijn gemarkeerd.

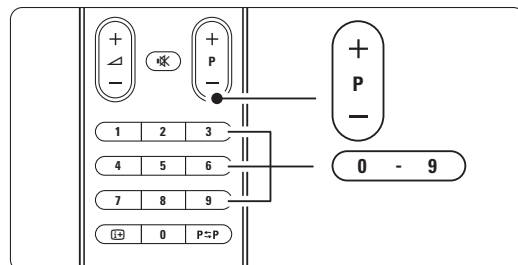

5.7 Elektronische programmagids - EPG -

De elektronische programmagids is een gids met een overzicht van geplande digitale TV-programma's, die op het scherm wordt weergegeven. U kunt programma's op tijdstip, titel of genre weergeven, door de programma's navigeren en deze selecteren. Er zijn twee typen EPG; een met het huidige en het volgende programma en een met een overzicht van de komende 7 of 8 dagen.

EPG is beschikbaar als er digitale zenders zijn geïnstalleerd en worden uitgezonden. **De gids met het huidige en het volgende programma** is altijd beschikbaar. De gids met een overzicht van de **komende 7 of 8 dagen** is alleen beschikbaar in bepaalde landen.

Met het EPG-menu kunt u...

- een lijst met op dit moment uitgezonden programma's weergeven
- zien welk programma er volgt
- programma's op genre sorteren
- een herinnering instellen voor het begin van een programma
- favoriete EPG-zenders instellen
- enz.

5.7.1 EPG inschakelen

1 Druk op .

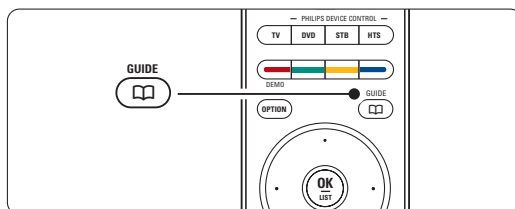

Het volgende type EPG wordt weergegeven:

Gids met het huidige en het volgende programma

Er wordt gedetailleerde informatie over het huidige programma weergegeven.

26 BBC1	Di, 12 Sep	09:17
Titel : Commonwealth Games		
Info: 7:50 - 12:30 : 280 min.		
Uit	Volgende	
Druk op -P+ om naar een andere zender te gaan.		

Of Gids met een overzicht van de komende 7 of 8 dagen

Het kan enige tijd duren voordat de EPG-gegevens zijn ontvangen.

Meer uit uw TV halen

De lijst met TV-programma's wordt weergegeven.

Programmagids		Di, 12 Sep	
	Omstreeks	09:55	Volgende
BBC ONE	07:50	Commonwealth	12:30 Commonwealth
BBC TWO	09:50	Tweenies	10:15 Something Special
five	09:00	The Wright Stuff	10:30 Trisha Goddard
BBC THREE	05:32	This is BBC THREE	12:00 This is BBC THREE
BBC FOUR	05:32	This is BBC FOUR	12:00 This is BBC FOUR
abc1	09:20	Moonlighting	10:15 Daddio

Herinneren 13:50 Anastasia
 Kijken
 Ga naar 0010 - EEN
 Info

- 2** Gebruik de kleurtoetsen om de beschikbare handelingen onder in het scherm te activeren.
- **Volgende:** hiermee geeft u informatie weer over het volgende programma.
 - **Herinneren:** hiermee markeert u een programma voor een herinnering of maakt u de markering ongedaan.
 - **Kijken:** hiermee kunt u een huidig programma bekijken of beluisteren.
 - **Ga naar:** hiermee gaat u naar de volgende of de vorige dag.
 - **Info:** hiermee geeft u informatie weer over een geselecteerd programma (indien beschikbaar).
- 3** Druk op  om EPG af te sluiten.

5.7.2 Meer informatie over EPG voor 7 of 8 dagen

In het menu Programmagids kunt u zoeken op genre, vastgelegde herinneringen enz.

1 Druk op  op de afstandsbediening.

2 Druk op **Menu**.

Het menu Programmagids wordt weergegeven.

Programmagids	Programma's
Programma's	12:30 South Today
Zoeken op genre	11:50 Working Lunch
Vastgel. herinner...	11:55 Melrose Place
Fav. EPG-zenders	13:00 In aller Freund
EPG-data binnenh...	

- 3** Druk op de navigatietoets omhoog of omlaag om een menuoptie te selecteren.
- 4** Druk op de navigatietoets rechts om het menu te openen.
- 5** Druk op de navigatietoets omhoog of omlaag om een selectie te maken.
- 6** Druk op **OK** om te activeren of druk op de groene toets om het programma te bekijken.
- 7** Druk op  om EPG af te sluiten.

Opmerking

Alleen zenders die zijn gemarkeerd als favoriete EPG-zenders worden weergegeven in het menu Programmagids.

5.8 Timers en vergrendelingen

In deze sectie leest u hoe u de TV op een bepaald tijdstip kunt in- of uitschakelen of hoe u de TV kunt vergrendelen of ontgrendelen.

5.8.1 Automatisch overschakelen naar stand-by

Als u de sleeptimer inschakelt, wordt de TV na een bepaalde tijd automatisch overgeschakeld naar de stand-bymodus.

- 1** Druk op **Menu** op de afstandsbediening en selecteer TV-menu > Diversen > **Sleeptimer** en druk op de navigatietoets rechts om de sleeptimerbalk te openen.
- 2** Druk op de navigatietoets omhoog of omlaag om de tijd tot 180 minuten in stappen van 5 minuten in te stellen. De sleeptimer is uitgeschakeld als u deze instelt op 0 minuten. U kunt altijd de TV al eerder uitschakelen of de tijd opnieuw instellen.

5.8.2 De TV automatisch inschakelen

Met Timer aan wordt de TV vanuit de stand-bymodus automatisch op de opgegeven tijd ingeschakeld op de ingestelde zender.

- 1** Druk op **Menu** op de afstandsbediening en selecteer TV-menu > Diversen > **Timer aan** en druk op de navigatietoets rechts om het menu Timer aan te openen.
- 2** Gebruik de navigatietoets omhoog of omlaag, de navigatietoets links of rechts om de menu-items een voor een te selecteren en in te voeren om een zender, een dag van de week (of de optie dagelijks) en een begintijd in te stellen.
- 4** Druk op **OK** om de instelling te bevestigen.
- 5** Druk op **Menu** om het menu af te sluiten.

Tip

Selecteer **Uit** in het menu Timer aan om Timer aan uit te schakelen.

5.8.3 TV-zenders en -programma's vergrendelen

U kunt TV-zenders en/of -programma's van aangesloten apparaten vergrendelen om te voorkomen dat kinderen deze kunnen zien. Voor het vergrendelen en ontgrendelen hebt u een 4-cijferige code nodig.

De code instellen of wijzigen

- 1** Druk op **Menu** op de afstandsbediening en selecteer TV-menu > Diversen > **Code ingeven of wijzigen** en druk op de navigatietoets rechts om de code in te voeren.

- 2** Voer de code in met de cijfertoetsen. Het menu **Diversen** wordt opnieuw weergegeven met het bericht dat uw code is gemaakt of gewijzigd.

Weet u de code niet meer?

- 1** Selecteer **Code wijzigen**.
- 2** Druk op de navigatietoets rechts.
- 3** Voer de standaardcode 8-8-8-8 in.
- 4** Voer een nieuwe persoonlijke code in.
- 6** Bevestig de nieuwe ingevoerde code. De vorige code wordt gewist en de nieuwe code wordt opgeslagen.

5.8.4 Kinderslot activeren of deactiveren

Als uw code is ingesteld en er digitale zenders zijn geïnstalleerd en worden uitgezonden, kunt u alle zenders en apparaten of een bepaalde zender of een bepaald apparaat vergrendelen, een tijd instellen waarna alle zenders en apparaten worden vergrendeld of de leeftijd van uw kind instellen voor de leeftijdsgrens.

- 1** Druk op **Menu** op de afstandsbediening en selecteer TV-menu > Diversen > **Kinderslot** en druk op de navigatietoets rechts om uw code in te voeren.
- 2** Voer de code in met de cijfertoetsen.
- 3** Selecteer een van de opties.
- 4** Druk op de navigatietoets rechts.

Alle zenders en aangesloten apparaten vergrendelen of ontgrendelen

- 1** Selecteer **Vergrendelen** of **Ontgrendelen**.
- 2** Druk op **OK**.

Een bepaald programma of alle zenders vanaf een bepaald tijdstip vergrendelen

Kinderslot	Gewenste verg...
Alles vergrendelen	Vergrendelen vanaf
Gewenste verg...	Zender vergrend...
Alles ontgrendelen	Kwalificatie ouders

- 1** Selecteer **Gewenste vergrendeling**.
- 2** Druk op de navigatietoets rechts om het menu Gewenste vergrendeling te openen.
- 3** Druk opnieuw op de navigatietoets rechts om het menu **Vergrendelen vanaf** te openen.
- 4** Selecteer **Aan** om de timervergrendeling in te schakelen.
- 5** Druk op de navigatietoets links.
- 6** Selecteer **Tijd**.
- 7** Druk op de navigatietoets rechts.
- 8** Voer de tijd in met de navigatietoets omhoog of omlaag en rechts en druk op **OK**.

Meer uit uw TV halen

Een of meer zenders en aangesloten apparaten vergrendelen

- 1 Selecteer **Gewenste vergrendeling**.
- 2 Druk op de navigatietoets rechts om het menu te openen.
- 3 Druk op de navigatietoets omhoog of omlaag om **Zender vergrendelen** te selecteren.
- 4 Druk op de navigatietoets rechts.
- 5 Druk op de navigatietoets omhoog of omlaag om de zender(s) die u wilt vergrendelen of ontgrendelen te selecteren.
- 6 Druk elke keer op **OK** om de zender te vergrendelen of ontgrendelen.

Een leeftijdsgrens voor een digitaal programma instellen



Sommige digitale uitzenders hebben een leeftijdsgrens aan hun programma's toegekend (afhankelijk van uw land). Als de grens hoger ligt dan de leeftijd van uw kind, wordt het programma vergrendeld.

- 1 Selecteer **Gewenste vergrendeling**.
- 2 Druk op de navigatietoets rechts om het menu te openen.
- 3 Druk op de navigatietoets omhoog of omlaag om **Kwalificatie door ouders** te selecteren.
- 4 Druk op de navigatietoets rechts.
- 5 Druk op de navigatietoets omhoog of omlaag om een leeftijdsgrens te selecteren.
- 6 Druk op **Menu** om het menu Kinderslot af te sluiten.

5.9 Ondertiteling

Voor elke TV-zender kan er ondertiteling worden ingesteld, via teletekst of DVB-T-uitzendingen (digitaal). Als er digitale zenders zijn geïnstalleerd en worden uitgezonden, kunt u de gewenste taal voor de ondertiteling selecteren.

5.9.1 Ondertiteling van analoge TV-zenders

- 1 Selecteer een analoge TV-zender.
- 2 Druk op  om teletekst in te schakelen.
- 3 Voer het 3-cijferige paginanummer van de teletekstpagina in.
- 4 Druk op  om teletekst uit te schakelen.

Opmerking

De teletekstondertitelingspagina van analoge zenders moet voor elke TV-zender afzonderlijk worden opgeslagen.

5.9.2 Ondertiteling activeren of deactiveren

- 1 Druk op **Menu** op de afstandsbediening en selecteer TV-menu > Diversen > **Ondertitel** en druk op de navigatietoets rechts om de lijst te openen.

TV-menu	Diversen
TV-instellingen	Ondertitel
Diversen	Taal ondertitels
Installatie	Sleeptimer
Software-update	Kinderslot
	Code wijzig/ingeven
	Timer aan
	Common interface
	Demo

- 2 Druk op de navigatietoets omhoog of omlaag om **Aan** te selecteren en de ondertiteling standaard weer te geven of selecteer **Aan met mute** om de ondertiteling alleen weer te geven als het geluid is gedempt met de toets  op de afstandsbediening.
- 3 Druk op de navigatietoets links om terug te gaan naar het menu Diversen.

Tip

U kunt het menu Ondertitel rechtstreeks selecteren met **Option** op de afstandsbediening. Zie sectie 5.2.3 **Menu Snelle toegang**.

5.9.3 Een taal voor digitale ondertiteling selecteren

Als de digitale zenders ondertiteling uitzenden, kunt u de gewenste taal voor de ondertiteling selecteren in een lijst met uitgezonden talen. De taal voor de ondertiteling die in het menu Installatie is ingesteld, wordt tijdelijk gedeactiveerd.

- 1 Druk op **Menu** op de afstandsbediening en selecteer TV-menu > Diversen > Taal > **Taal ondertitels** en druk op de navigatietoets rechts om de lijst met beschikbare talen te openen.
- 2 Druk op de navigatietoets omhoog of omlaag om een taal voor de ondertiteling te selecteren.
- 3 Druk op **OK**.

Tip

U kunt het menu Taal ondertitels rechtstreeks selecteren met **Option** op de afstandsbediening. Zie sectie 5.2.3 **Menu Snelle toegang**.

5.10 Weergave van foto's, MP3's, ...

U kunt foto's of muziek weergeven vanaf een geheugenkaart of USB-apparaat (niet meegeleverd met de TV). U kunt uw foto's als diaprojectie weergeven of luisteren naar uw eigen afspeellijst.

ⓘ Opmerking

Philips kan niet aansprakelijk worden gesteld als uw geheugenkaart of USB-stick niet compatibel is. Philips aanvaardt geen aansprakelijkheid voor beschadiging of verlies van opgeslagen gegevens.

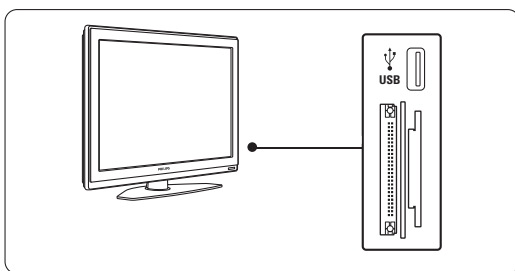

- Stel de kaart niet bloot aan overmatige druk of harde stoten.
- Storingen in het toestel of de kaart kunnen verlies van gegevens of beschadiging van de kaart tot gevolg hebben.

U kunt aan de zijkant van de TV een apparaat aansluiten terwijl de TV is ingeschakeld. Het hoofdmenu wordt automatisch weergegeven en naast **Multimedia** is de naam van het USB-apparaat of de geheugenkaart gemarkeerd.

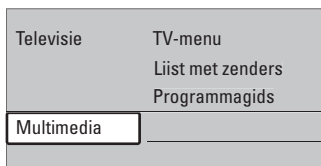

5.10.1 Een geheugenkaart of USB-apparaat aansluiten

ⓘ Waarschuwing

Bescherming van gegevens op de kaart

- Raak de terminals aan de achterkant van de kaart niet aan.
- Voer de kaart altijd in de juiste richting in, anders kunnen de kaart en het TV-toestel worden beschadigd.

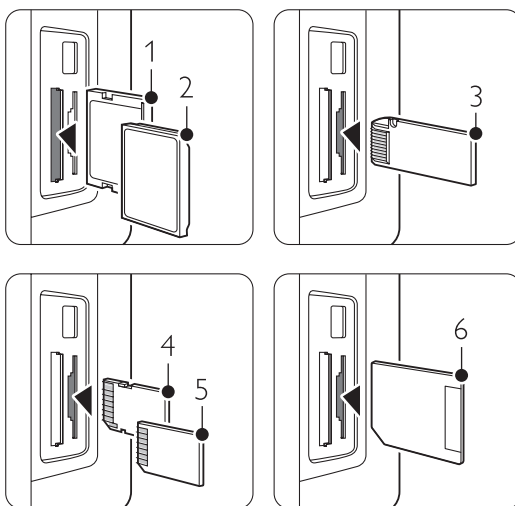

- 1 Compact Flash
- 2 Microdrive
- 3 Memory stick

- 4 SD card
- 5 Multimedia Card
- 6 Smart Media

5.10.2 Geheugenkaart of USB-apparaat verwijderen

ⓘ Waarschuwing

Voordat u geheugenkaart of USB-apparaat verwijdert, moet u altijd het menu op het scherm afsluiten en vijf seconden wachten om beschadiging van geheugenkaart of USB-apparaat te voorkomen.

- 1 Druk op **Menu** om het menu af te sluiten.
- 2 Verwijder geheugenkaart of USB-apparaat

5.10.3 Foto's weergeven

Het menu **Multimedia** geeft de bestanden weer die u op uw USB-apparaat of geheugenkaart hebt opgeslagen.

- 1 Druk op de navigatietoets rechts om het menu **Multimedia** te openen. **Beeld** is gemarkeerd.

USB	Beeld
Beeld	Afrika_2001
Muziek	Paris_2006
	My_car.jpg
	Jean.jpg
	Mary.jpg

- 2 Druk op de navigatietoets rechts om de map **Beeld** te openen.
- 3 Druk op de navigatietoets omhoog of omlaag om een foto of een fotoalbum op uw geheugenkaart of USB-apparaat te selecteren.

Beeld	Afrika_2001
Afrika_2001	Kenya.jpg
Paris_2005	Congo.jpg
My_car.jpg	Victoria.jpg
Jean.jpg	Dakar.jpg
Mary.jpg	Cairo.jpg

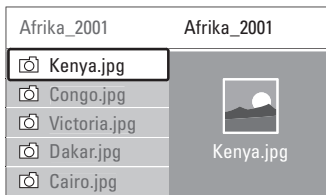

- 4** Druk op **OK** om de foto weer te geven of om een diapresentatie van de foto's in het album weer te geven.
- 5** Druk op **OK** om de diapresentatie te onderbreken. Druk opnieuw op deze toets om de diapresentatie opnieuw af te spelen.
- 5** Druk op een van de gekleurde toetsen op de afstandsbediening om de bijbehorende functie uit te voeren die onder in het scherm wordt weergegeven. Druk op de blauwe toets om de diapresentatie te stoppen en meer functies weer te geven.
Druk op een willekeurige kleurtoets om de functiebalk onder in het scherm opnieuw weer te geven als deze van het scherm is verdwenen.
- 6** Druk op de navigatietoets links en selecteer een andere foto of een ander album.

Diapresentatie-instellingen

- **Details/Meer details**

Hiermee geeft u de naam, datum en grootte van de foto, en de volgende foto in de diapresentatie weer.

- **Overgangen**

Hiermee geeft u de lijst met beschikbare overgangen van de foto's weer. Druk op de navigatietoets omhoog of omlaag om een overgang te selecteren en druk op **OK** om de optie te activeren.

- **Overvloeitijd**

Hiermee stelt u in na hoeveel tijd de volgende foto wordt weergegeven. U kunt kiezen uit Kort, Medium en Lang.

- **Roteren**

Hiermee kunt u een foto draaien.

- **Zoom** Hiermee geeft u een lijst met beschikbare vergrotingen weer.

- **Starten/Tonen** Hiermee stopt u de diapresentatie en start u deze opnieuw.

5.10.4 Miniaturen

U kunt de foto's uit een geselecteerd album weergeven in een overzicht.

- 1** Selecteer een fotoalbum.
- 2** Druk op de navigatietoets rechts om de lijst met foto's te openen.
- 3** Druk op de groene toets.
- 4** Druk op de navigatietoets omhoog of omlaag, links of rechts om een foto te markeren.
- 5** Druk op **OK** om de foto weer te geven.
- 6** Druk op de navigatietoets links om terug te gaan naar het overzicht met miniaturen.
- 7** Druk opnieuw op de groene toets om terug te gaan naar de lijst met foto's.



5.10.5 Naar muziek luisteren

U kunt uw muziek in het album Muziek in het menu Multimedia vinden.

- 1** Markeer **Muziek** in het menu Multimedia.
- 2** Druk op de navigatietoets rechts om de map Muziek te openen.
- 3** Druk op de navigatietoets omhoog of omlaag om een nummer of een muziekalbum te selecteren.
- 4** Druk op **OK** om het geselecteerde nummer af te spelen of om een nummer af te spelen gevolgd door het volgende nummer in hetzelfde album.

Muziekinstellingen

- **Details:** Hiermee geeft u de bestandsnaam weer.
- **Eén/alle herhalen:** Hiermee herhaalt u alle nummers in het album tot u een nummer stopt of herhaalt u het geselecteerde nummer tot u het nummer stopt.
- **Shuffle:** Hiermee speelt u de nummers in willekeurige volgorde af.

5.10.6 Diapresentatie met achtergrondmuziek

U kunt een diapresentatie van uw opgeslagen foto's weergeven met uw opgeslagen achtergrondmuziek.

- 1** Selecteer eerst een album met nummers en druk op **OK**.
- 2** Markeer de map Beeld, selecteer een album met foto's en druk op **OK**.

5.11 Naar radiozenders luisteren

Als er digitale uitzendingen beschikbaar zijn, worden er tijdens de installatie automatisch digitale radiozenders geïnstalleerd.

Naar een digitale radiozender luisteren:

- 1** Druk op **OK** op de afstandsbediening.
Het menu **Alle zenders** wordt weergegeven.
- 2** Gebruik de cijfertoetsen om een radiozender te selecteren met een zendernummer hoger dan 400. Zie voor het opnieuw ordenen van zenders sectie **6.3.3 De zenders opnieuw ordenen**.
- 3** Druk op **OK**.

5.12 Software-update

Philips werkt continu aan de verbetering van zijn producten. U kunt daar zelfs van profiteren nadat u een product hebt aangeschaft. Voor het bijwerken van de software van de TV hebt u een USB-geheugenapparaat (niet meegeleverd) nodig.

ⓘ Opmerking

Het USB-apparaat moet ten minste over 48 MB beschikbare geheugenruimte beschikken. Zorg ervoor dat de schrijfbeveiliging is uitgeschakeld. Enkele USB-apparaten zijn niet compatibel met de TV. Neem contact op met uw dealer.

5.12.1 Update assistent

De Update-assistent helpt u de software van de TV bij te werken.

TV identificatie

De TV identificeert zichzelf automatisch bij het USB-geheugenapparaat.

- 1** Druk op **Menu**.
- 2** Druk op de navigatietoets rechts.
- 3** Druk op de navigatietoets omhoog of omlaag om **Software-update** te selecteren.
- 4** Druk op de navigatietoets rechts.

TV-menu	Software-update
TV-instellingen	Huidige software...
Diversen	Update assistent
Installatie	Lokale updates
Software-update	Aankondiging

- 5** Druk op de navigatietoets omhoog of omlaag om **Update-assistent** te selecteren.
- 6** Druk op de navigatietoets rechts.
- 7** Druk op **OK** om de instelling te activeren.
- 8** Sluit een USB-geheugenapparaat aan op de USB-aansluiting aan de zijkant van de TV.
Het hoofdmenu wordt weergegeven.
- 9** Druk op de groene toets om verder te gaan.
Er wordt een bericht weergegeven dat de TV het identificatiebestand naar het USB-geheugenapparaat heeft geschreven.
- 10** Druk opnieuw op de groene toets om de identificatie te voltooien.
- 11** Koppel het USB-geheugenapparaat los van de TV.

5.12.2 Software downloaden van de pc naar het USB-apparaat

- 1 Sluit het USB-geheugenapparaat aan op een pc die verbinding heeft met internet.
- 2 Zoek en open het bestand "update.htm" op het USB-apparaat.
- 3 Lees de instructies op het scherm en klik op de knop **ID Versturen**.
De software-update wordt naar het USB-geheugenapparaat gedownload.
- 4 Koppel het USB-geheugenapparaat los van de pc.

- 3 Het updateproces wordt automatisch gestart. Even geduld alstublieft.

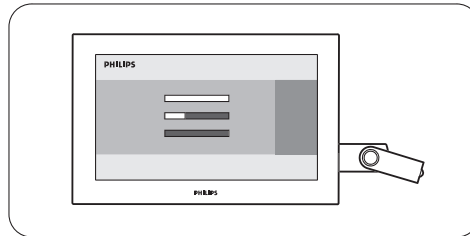

De update is voltooid als het bericht '**Operation successful (Bewerking voltooid)**' op het scherm wordt weergegeven.

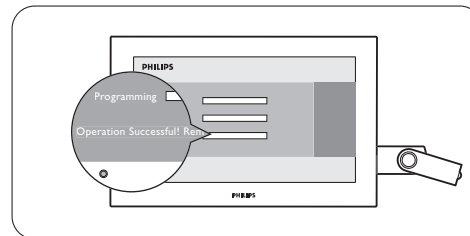

5.12.3 De gedownloade software-update naar de TV overbrengen

De gedownloade software op het USB-geheugenapparaat moet nu naar de TV worden geüpload.

! Waarschuwing

- Koppel het USB-geheugenapparaat niet los tijdens de software-update.
- Koppel het USB-geheugenapparaat ook niet los van de TV als er tijdens de update een stroomstoring optreedt. De TV hervat de update zodra de stroomstoring voorbij is.

- 1 Sluit het USB-geheugenapparaat aan op de USB-aansluiting aan de zijkant van de TV.

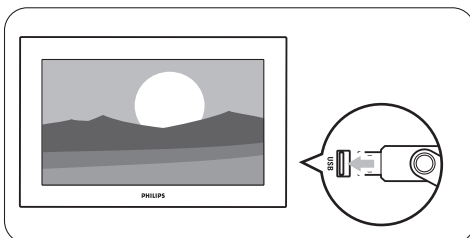

- 2 De TV wordt uitgeschakeld. Het beeld blijft gedurende ongeveer 10 seconden zwart. Wacht en druk niet op de knop **Power** op de TV.

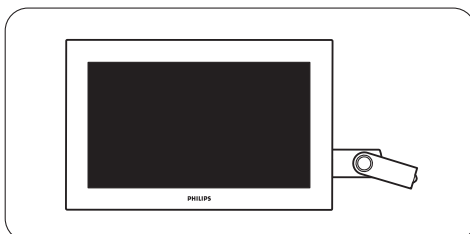

- 4 Koppel het USB-geheugenapparaat los van de TV.

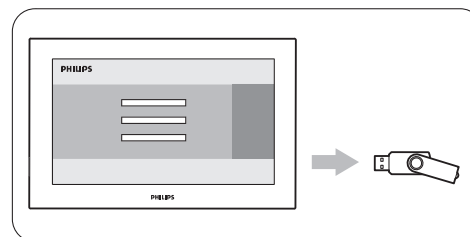

- 5 Druk op **Power** op de afstandsbediening.

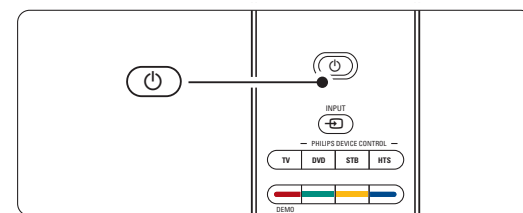

ⓘ Opmerking

Druk niet vaker dan één keer en druk ook niet op de knop **Power** op de TV.

- 6** De TV wordt uitgeschakeld. Het beeld blijft gedurende ongeveer 10 seconden zwart. Even geduld alstublieft.

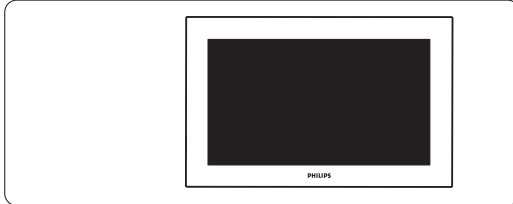

- 7** De TV wordt weer ingeschakeld. De update is voltooid.

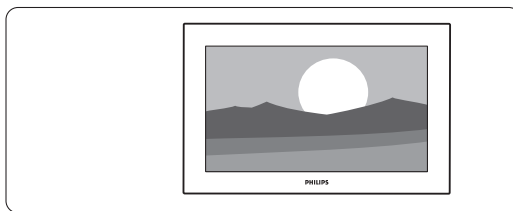

5.12.4 De huidige softwareversie controleren

U kunt de software alleen bijwerken als de versie van de nieuwe beschikbare software niet overeenkomt met uw huidige versie. U kunt uw huidige softwareversie controleren.

- 1** Selecteer **Software-update** in het TV-menu.
- 2** Druk op de navigatietoets rechts.
- 3** Druk op de navigatietoets omhoog of omlaag om **Huidige software-informatie** te selecteren. De versie en de beschrijving van de huidige software worden weergegeven.

5.12.5 Software-update via digitale uitzending (DVB-T)

Mogelijk ontvangt uw TV automatisch nieuwe software via het digitale uitzendsysteem. Als er een updatebericht op het scherm wordt weergegeven, is het raadzaam om de software onmiddellijk bij te werken. Selecteer **Nu**. Selecteer **Later** als u er later aan wilt worden herinnerd.

Selecteer **Annuleer** om de update te annuleren (niet aanbevolen). Als u de update hebt geannuleerd, kunt u de update zelf uitvoeren via het TV-menu > Software-update > Lokale update.

6 Zenderinstallatie

De eerste keer dat u uw TV inschakelde, hebt u de taal geselecteerd voor de TV-menu's en zijn alle beschikbare zenders geïnstalleerd.

In dit hoofdstuk kunt u lezen wat u moet doen als u de installatie opnieuw wilt uitvoeren of als u een nieuwe analoge TV-zender wilt toevoegen.

⊖ Opmerkingen:

- U hoeft niet alle vermelde stappen uit te voeren, als dat niet nodig is.
- Als u de installatie opnieuw uitvoert, wordt de lijst Alle zenders gewijzigd en worden nieuwe, toegevoegde zenders niet meer toegevoegd aan favorietenlijsten.

6.1 Automatische installatie

In deze sectie leest u hoe u alle beschikbare zenders kunt zoeken en automatisch kunt opslaan.

Stap 1 Menutaal instellen

U kunt de taal van de TV-menu's instellen. Ga naar een volgende stap als de taalinstellingen correct zijn.

- 1** Druk op **Menu** op de afstandsbediening en selecteer TV-menu > Installatie > **Talen** en druk op de navigatietoets rechts om **Menutaal** te openen.
- 2** Druk op de navigatietoets omhoog of omlaag om uw taal te selecteren.
- 3** Druk op **OK** om de instelling te bevestigen.
- 4** Druk op de navigatietoets links om terug te gaan naar het menu Installatie.

Installatie	Talen
Talen	Menutaal
Land	Voorkeur audio
Tijdzone	Voorkeur ondertitels
Installatie zender	Slechthorenden
Voorkeuren	
Aansluitingen	
...	

In het menu Talen zijn de volgende taalinstellingen beschikbaar als er digitale zenders zijn geïnstalleerd en deze beschikbaar zijn.

- **Voorkeur audio:** Selecteer de gewenste audiotaal.
- **Voorkeur ondertitels:** Selecteer de gewenste taal voor de ondertiteling. Zie sectie 5.9 **Ondertiteling**.

- **Slechthorenden:** Selecteer **Aan** om de ondertitelingsversie voor slechthorenden in de gewenste audio- en ondertitelingstaal weer te geven (indien beschikbaar).

Stap 2 Land selecteren

Selecteer het land waar u verblijft. De TV wordt geïnstalleerd en de TV-zenders worden op basis van uw land ingedeeld.

- 1** Druk op de navigatietoets omlaag om **Land te selecteren**.
- 2** Druk op de navigatietoets rechts om de lijst te openen.
- 3** Druk op de navigatietoets omhoog of omlaag om uw land te selecteren.
- 4** Druk op de navigatietoets links om terug te gaan naar het menu Installatie.

Stap 3 Tijdzone selecteren

Deze instelling is alleen beschikbaar voor landen met verschillende tijdzones.

- 1** Druk op de navigatietoets omlaag om **Tijdzone** te selecteren.
- 2** Druk op de navigatietoets rechts om de lijst te openen.
- 3** Druk op de navigatietoets omhoog of omlaag om uw tijdzone te selecteren.
- 4** Druk op de navigatietoets links om terug te gaan naar het menu Installatie.

Stap 4 TV- en radiozenders installeren

De TV zoekt alle beschikbare digitale en analoge TV-zenders en alle beschikbare digitale radiozenders en slaat deze op.

- 1** Druk op de navigatietoets omlaag om **Installatie zenders** te selecteren.
- 2** Druk op de navigatietoets rechts om het menu Installatie zenders te openen. **Automatische installatie** is gemarkeerd.
- 3** Druk op de navigatietoets rechts om **Nu starten** te selecteren.
- 4** Druk op **OK**.
- 5** Druk op de groene toets om de installatie te starten. De installatie kan enkele minuten in beslag nemen.
- 6** Als het zoeken naar zenders is voltooid, drukt u op de rode toets om terug te gaan naar het menu Installatie.
- 7** Druk op **Menu** om het TV-menu af te sluiten.

⊕ Tip

Als er digitale TV-zenders worden gevonden, worden er in de lijst met geïnstalleerde zenders mogelijk enkele lege zendernummers weergegeven.

Zie sectie **6.3 Zenders herschikken** als u opgeslagen zenders wilt hernoemen, verwijderen of de volgorde wilt wijzigen.

6.2 Analoog: handmatige installatie

U kunt handmatig per zender op analoge TV-zenders afstemmen met Handmatige installatie.

6.2.1 Het systeem selecteren

- 1 Druk op **Menu** op de afstandsbediening en selecteer TV-menu > Installatie > Installatie zenders > **Analoog: handmatige installatie**.
- 2 Druk op de navigatietoets rechts om het menu Handmatige installatie te openen. **Systeem** is gemarkeerd.
- 3 Druk op de navigatietoets rechts om de Systeemlijst te openen.
- 4 Druk op de navigatietoets omhoog of omlaag om het land of deel van de wereld waar u zich bevindt te selecteren.
- 5 Druk op de navigatietoets links om terug te gaan naar het menu Handmatige installatie.

Installatie zenders	Analoog: handm...
Autom. installatie	Systeem
Installatie-update	Zoeken
Digitaal: test ontv...	Fijnafstemming
Analoog: handm...	Bewaar huidige z...
Herschikken	Vastl. als nieuwe z...

6.2.2 Een nieuwe zender zoeken

- 1 Druk op **Menu** op de afstandsbediening en selecteer TV-menu > Installatie > Installatie zenders > Analoog: handmatige installatie > **Zoeken**.
- 2 Druk op de navigatietoets rechts om het menu Zoeken te openen.
- 3 Druk op de rode toets als u zelf de frequentie wilt invoeren of druk op de groene toets om de volgende zender te zoeken.

Tip

Als u de frequentie kent, voert u de drie cijfers van de frequentie in met de cijfertoetsen van de afstandsbediening.

- 4 Druk op de navigatietoets rechts als er een nieuwe zender is gevonden.
- 5 Selecteer **Vastleggen als nieuwe zender** om de nieuwe zender onder een nieuw zendernummer op te slaan.

- 6 Druk op de navigatietoets rechts om te openen.
- 7 Druk op **OK**. **Klaar** wordt weergegeven.
- 8 Druk op **Menu** om het menu Installatie zenders af te sluiten.

6.2.3 Een zender fijnafstemmen

U kunt op een zender fijnafstemmen als de ontvangst zwak is.

- 1 Druk op **Menu** op de afstandsbediening en selecteer TV-menu > Installatie > Installatie zenders > Analoog: handmatige installatie > **Fijnafstemming**.
- 2 Druk op de navigatietoets rechts om het menu Fijnafstemming te openen.
- 3 Druk op de navigatietoets omhoog of omlaag om de frequentie aan te passen.
- 4 Druk op de navigatietoets links als u klaar bent met fijnafstemmen.
- 5 Selecteer Bewaar huidige zender als u de zender waarvoor u de fijnafstemming hebt uitgevoerd onder het huidige zendernummer wilt opslaan.
- 6 Druk op de navigatietoets rechts om te openen.
- 7 Druk op **OK**. **Klaar** wordt weergegeven.
- 8 Druk op **Menu** om het menu Installatie zenders af te sluiten.

6.3 Opgeslagen zenders herschikken

U kunt opgeslagen zenders hernoemen, verwijderen, opnieuw installeren of de volgorde wijzigen.

6.3.1 Een zender hernoemen

U kunt de naam van een zender wijzigen of een naam toekennen aan een zender waarvoor nog geen naam is opgegeven.

- 1 Druk op **Menu** op de afstandsbediening en selecteer TV-menu > Installatie > Installatie zenders > **Herschikken**.
- 2 Druk op de navigatietoets rechts om de lijst met zenders te openen.
- 3 Druk op de navigatietoets omhoog of omlaag in de lijst met zenders om de zender die u wilt hernoemen te selecteren.
- 4 Druk op de rode toets.
- 5 Druk op de navigatietoets links of rechts om een teken te selecteren, of druk op de navigatietoets omhoog of omlaag als u de tekens wilt wijzigen. Spaties, getallen en andere speciale tekens bevinden zich tussen **z** en **A**.

- 6** Druk op de groene toets of **OK** om het hernoemen te voltooien.

Tip

Met de gele toets kunt u alle tekens verwijderen. Met de blauwe toets kunt u het gemarkeerde teken verwijderen.

6.3.2 Een zender verwijderen of opnieuw installeren

U kunt een opgeslagen zender verwijderen zodat u er niet langer op kunt afstemmen.

Een verwijderde zender opnieuw installeren.

- 1** Druk op **Menu** op de afstandsbediening en selecteer TV-menu > Installatie > Installatie zenders > **Herschikken**.
- 2** Druk op de navigatietoets rechts om de lijst met zenders te openen.
- 3** Druk op de navigatietoets omhoog of omlaag in de lijst met zenders om de zender te selecteren die u wilt verwijderen of opnieuw installeren.
- 4** Druk op de groene toets om de installatie van de zender ongedaan te maken, of om deze opnieuw te installeren.
- 5** Druk op **Menu** om het menu af te sluiten.

6.3.3 De zenders opnieuw ordenen

U kunt de volgorde van de opgeslagen zenders wijzigen.

- 1** Druk op **Menu** op de afstandsbediening en selecteer TV-menu > Installatie > Installatie zenders > **Herschikken**.
- 2** Druk op de navigatietoets rechts om de lijst met zenders te openen.
- 3** Druk op de navigatietoets omhoog of omlaag in de lijst met zenders om de zender te selecteren die u wilt verplaatsen.
- 4** Druk op de gele toets om de gemarkeerde zender omhoog te verplaatsen in de lijst met zenders.
- 5** Druk op de blauwe toets om de gemarkeerde zender omlaag te verplaatsen in de lijst met zenders.
- 6** Druk op **Menu** om het menu af te sluiten.

6.4 Automatisch zenderbeheer

Alle beschikbare TV-zenders worden één keer per dag (om 03.00 uur) automatisch bijgewerkt. De update wordt uitgevoerd als uw TV in de stand-bymodus staat. Eerder opgeslagen zenders die niet door de update worden gevonden, worden verwijderd uit de lijst met zenders. U kunt deze update ook zelf op een willekeurig tijdstip uitvoeren.

Meer uit uw TV halen

- 1** Druk op **Menu** op de afstandsbediening en selecteer TV-menu > Installatie > Installatie zenders > **Installatie-update**.
- 2** Druk op de navigatietoets rechts om het menu Installatie-update te openen
- 3** Druk op **OK**.
- 4** Druk op de groene toets om de update te starten. De installatie-update gaat van start en kan enkele minuten in beslag nemen.
- 5** Als de update is voltooid, drukt u op de rode toets om terug te gaan naar het menu Installatie zenders.
- 6** Druk op **Menu** om het menu af te sluiten.

6.5 Digitale ontvangst testen

Als u digitale TV-uitzendingen ontvangt, kunt u de kwaliteit en signaalsterkte van een bepaalde zender controleren.

- 1** Selecteer een zender.
- 2** Druk op **Menu** op de afstandsbediening en selecteer TV-menu > Installatie > Installatie zenders > **Digitaal: test ontvangst**.
- 3** Druk op de navigatietoets rechts om het menu te openen
- 4** Druk op **OK**. De zenderfrequentie, de naam van het netwerk en de kwaliteit en sterkte van het signaal worden weergegeven.
- 5** Druk op de groene toets om te beginnen of voer direct de frequentie in van de zender die u wilt testen. Verplaats de antenne als de kwaliteit en de sterkte van het signaal zwak zijn.
- 6** Druk op de gele toets om de frequentie op te slaan als de kwaliteit en de sterkte van het signaal goed zijn.
- 7** Druk op de rode toets om terug te gaan naar het menu Installatie zenders.
- 8** Druk op **Menu** om het menu af te sluiten.

6.6 Fabrieksinstellingen

Als u niet meer weet of u de beeld-, geluids- en Ambilight-instellingen goed hebt ingesteld, kunt u de TV terugzetten op de fabrieksinstellingen.

- 1** Druk op **Menu** op de afstandsbediening en selecteer TV-menu > Installatie > **Fabrieksinstellingen**.
- 2** Druk op de navigatietoets rechts om het menu Fabrieksinstellingen te openen.
- 3** Druk op **OK**.
- 4** Druk op **Menu** om het menu af te sluiten.

Opmerking

De instellingen voor de zenderinstallatie worden niet gewijzigd.

7 Aansluitingen

7.1 Overzicht van de aansluitingen

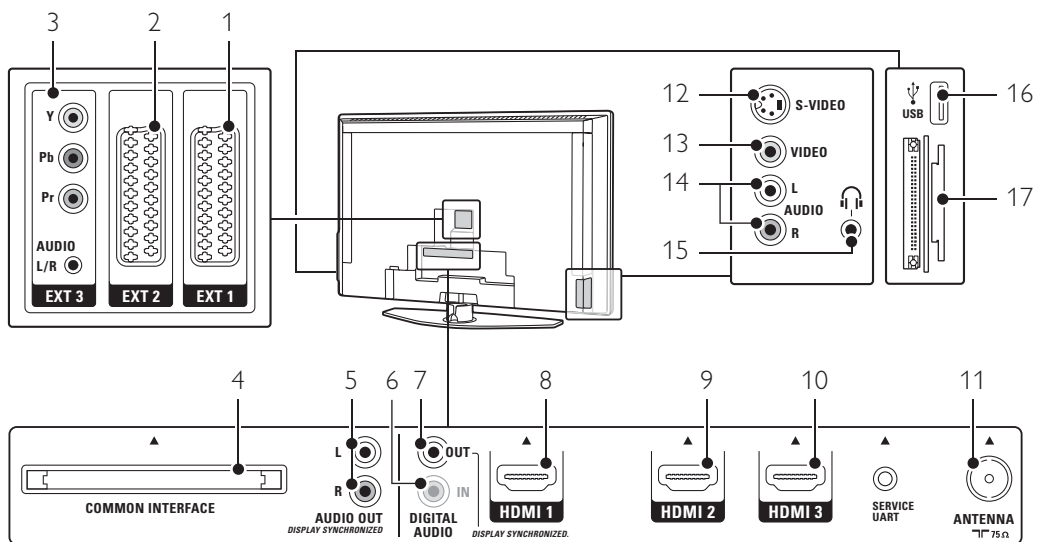

Aansluitingen aan de achterkant

- 1 **EXT1**
Scart-aansluiting voor DVD-speler; DVD-recorder; videorecorder; digitale ontvanger; gameconsole, enz.
- 2 **EXT2**
Tweede scart-aansluiting.
- 3 **EXT3**
Component Video-aansluiting Y Pb Pr en audioaansluitingen L/R voor DVD-speler; DVD-recorder; digitale ontvanger; gameconsole, enz.
- 4 **Common interface**
Sleuf voor CA-modules (Conditional Access).
- 5 **Audio Out L/R**
Cinch-aansluitingen voor geluidsuitvoer voor een Home Theatre-systeem, enz.
- 6 **Digital Audio In** (indien aanwezig)
Cinch-aansluiting voor geluidsinvoer voor gebruik met een van de HDMI-aansluitingen met een HDMI-naar-DVI-adapter.
- 7 **Digital Audio Out**
Cinch-aansluiting voor geluidsuitvoer voor een Home Theatre-systeem, enz.
- 8 **HDMI 1 In**
HDMI-ingang voor Blu-ray Disc-speler; digitale HD-ontvanger; HD-gameconsole, enz.

- 9 **HDMI 2 In**
Tweede HDMI-ingang.
- 10 **HDMI 3 In**
Derde HDMI-ingang.
- 11 **Antenne-ingang**

Aansluitingen aan de zijkant

- 12 **S-Video**
S-Video-ingang voor gebruik met Audio L/R-aansluitingen voor camcorder; gameconsole, enz.
- 13 **Video**
Video-cinch-ingang voor gebruik met Audio L/R-aansluitingen voor camcorder; gameconsole, enz.
- 14 **Audio L/R-ingangen**
Audio L/R voor camcorder; gameconsole, enz.
- 15 **Hoofdtelefoon**
Mini-stereo-aansluiting.
- 16 **USB**
USB-aansluiting.
- 17 **Kaartlezer**

7.2 Aansluitingen

Hier leest u hoe u uw apparaat het beste kunt aansluiten.

Zes aansluitingen aan de achterkant van de TV zijn klaar voor gebruik: EXT1, EXT2, EXT3, HDMI1, HDMI2 en HDMI3. Sluit uw apparaat aan op de aansluiting met de hoogst beschikbare kwaliteit. Zoek de aansluiting met de hoogst beschikbare kwaliteit op het apparaat. Gebruik deze aansluiting om het apparaat aan uw TV te koppelen.

Aansluitingen configureren

Nadat u de aansluitingen hebt gemaakt, moet u instellen welk apparaat aan welke aansluiting is gekoppeld. Dit doet u via het TV-menu. Zie sectie **7.4 Aansluitingen configureren**.

7.2.1 HDMI - hoogste kwaliteit ★★★★★

Een HDMI-aansluiting biedt de beste beeld- en geluidskwaliteit. Video- en audiosignalen worden gecombineerd in één kabel. Gebruik HDMI voor HD (High Definition) TV-signalen.

HDMI biedt een eenvoudige bediening van uw apparaten. Als de apparaten HDMI met CEC hebben, bedient u de apparaten met één druk op de knop.

Een apparaat dat via de HDMI-aansluiting is aangesloten op uw TV kan alleen audio- en videosignalen naar uw TV verzenden. Het apparaat kan geen audio- en videosignalen van uw TV ontvangen of opnemen.

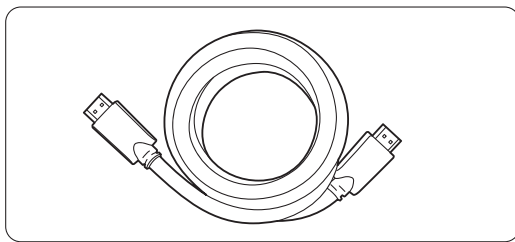

HDMI-kabel (max. 5 m)

Tip

Gebruik een HDMI/DVI-adapter voor het geval uw apparaat alleen een DVI-aansluiting heeft. U hebt een extra audiokabel nodig voor deze aansluiting.

Opmerking

HDMI ondersteunt HDCP (High-bandwidth Digital Contents Protection). HDCP is een tegen kopiëren beveiligd signaal met HD-inhoud (DVD of Blu-ray Disc).

7.2.2 HDMI met CEC (indien aanwezig)

HDMI met CEC (Consumer Electronics Control) is een extra voordeel boven op de normale voordelen van HDMI. Deze voorziening biedt een eenvoudige bediening van de TV en aangesloten apparaten. Deze apparaten moeten ook zijn uitgerust met HDMI met CEC.

- 1** Druk op **Menu** op de afstandsbediening en selecteer TV menu > Installatie > Voorkeuren en druk op de navigatietoets naar rechts om de lijst te openen.
- 2** Druk op de navigatietoets omhoog of omlaag om **HDMI-control** te selecteren.
- 3** Druk op de navigatietoets naar rechts om het menu te openen.
- 4** Selecteer **Aan** om HDMI met CEC te activeren..

Opmerking

HDMI met CEC werkt mogelijk niet bij apparaten van een ander merk.

Afspelen met één druk op de knop

Zodra u een DVD plaatst, wordt de TV automatisch ingeschakeld vanuit stand-by en wordt het DVD-programma weergegeven.

- 1** Druk op **Play** ► op het apparaat.
De TV wordt ingeschakeld vanuit stand-by.

Stand-bymodus

U kunt alle apparaten uitschakelen met de afstandsbediening van de TV.

- 1** Houd **Power** op de afstandsbediening van de TV enkele seconden ingedrukt.
Alle apparaten worden in de stand-bymodus gezet.

7.2.3 YPbPr - hogere kwaliteit ★★★★★

Gebruik de Component Video YPbPr-aansluitingen in combinatie met de Audio L/R-mini aansluiting. Zorg ervoor dat de kleuren van de kabels overeenkomen.

YPbPr kan HD TV-signalen verwerken.

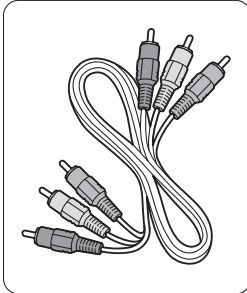

Component Video
YPbPr-kabel
- rood, groen, blauw

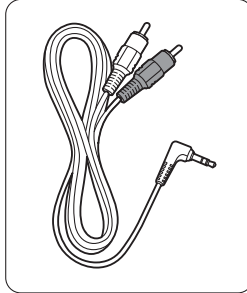

Audio L/R-stereo-
kabel voor
miniaansluiting

7.2.4 Scart - goede kwaliteit ★★★

Video- en audiosignalen worden gecombineerd in één kabel.

Scart-aansluitingen kunnen RGB-video verwerken, maar geen HD TV-signalen.

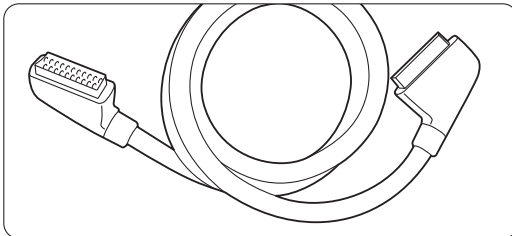

Scart-kabel

7.2.5 S-Video - goede kwaliteit ★★

Gebruik een S-Video-kabel in combinatie met een Audio L/R-(cinch-)kabel. Zorg ervoor dat de kleuren van de kabels overeenkomen.

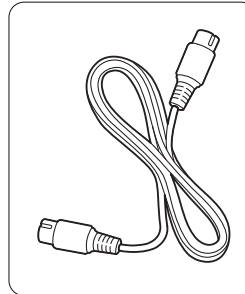

S-Video-kabel

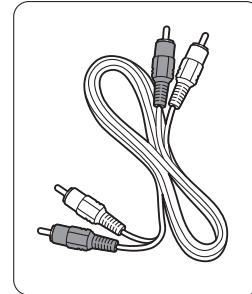

Audio L/R-kabel
- rood, wit

7.2.6 Video - standaardkwaliteit ★

Gebruik een video(cinch-)kabel in combinatie met een Audio L/R-(cinch-)kabel. Zorg ervoor dat de kleuren van de kabels overeenkomen.

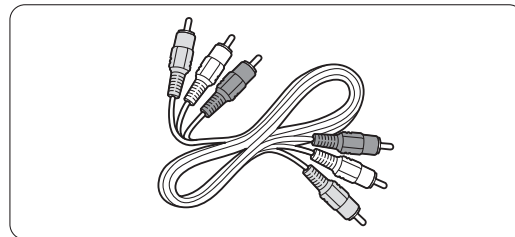

Gecombineerde video - geel en Audio L/R-kabel
- rood en wit

7.2.7 Met beeld gesynchroniseerde audio-uitvoer

Sluit een Home Theatre-systeem aan op de Audio Out L/R- of Digital Audio-uitgangen voor een zo gelijk mogelijke uitvoer van beeld en geluid.

Zie figuur 7.3.4 en 7.3.8.

Sluit het audiosignaal van een DVD-speler, digitale ontvanger of ander audio/video-apparaat niet rechtstreeks aan op het Home Theatre-systeem.

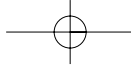

7.3 Apparaten aansluiten

De aansluitingen die u in deze sectie ziet, worden aanbevolen voor de meeste situaties.

Er zijn mogelijk echter ook andere oplossingen.

7.3.1 DVD-speler

Gebruik een scart-kabel om het apparaat aan te sluiten op de EXT1-ingang aan de achterkant van de TV.

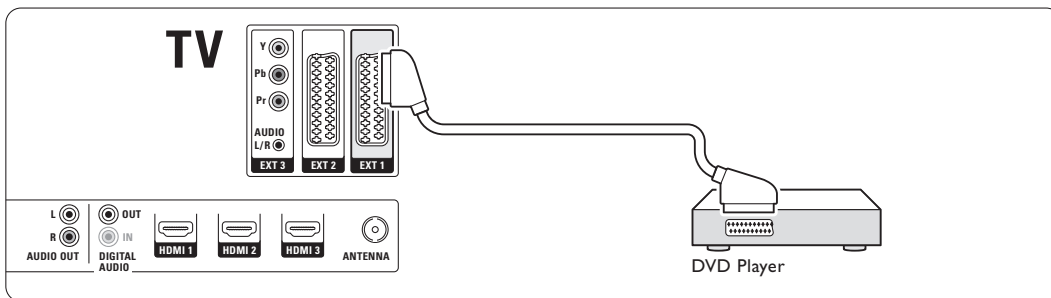

NEDERLANDS

7.3.2 DVD-recorder of digitale ontvanger

Gebruik een scart-kabel en 2 antennekabels.

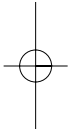
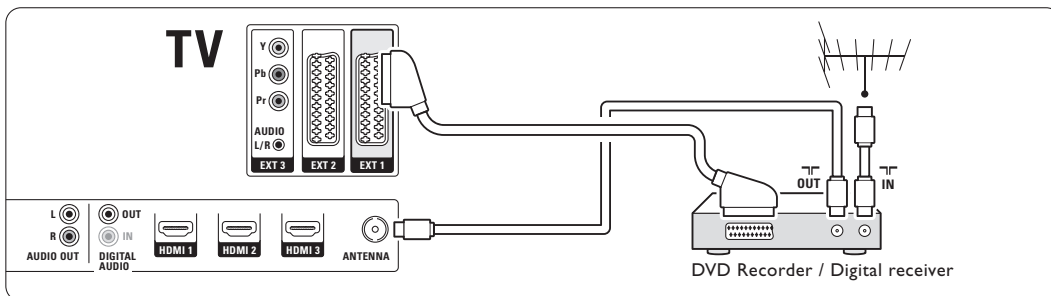

7.3.3 DVD-recorder en digitale ontvanger

Gebruik 3 scart-kabels en 3 antennekabels.

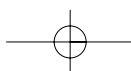
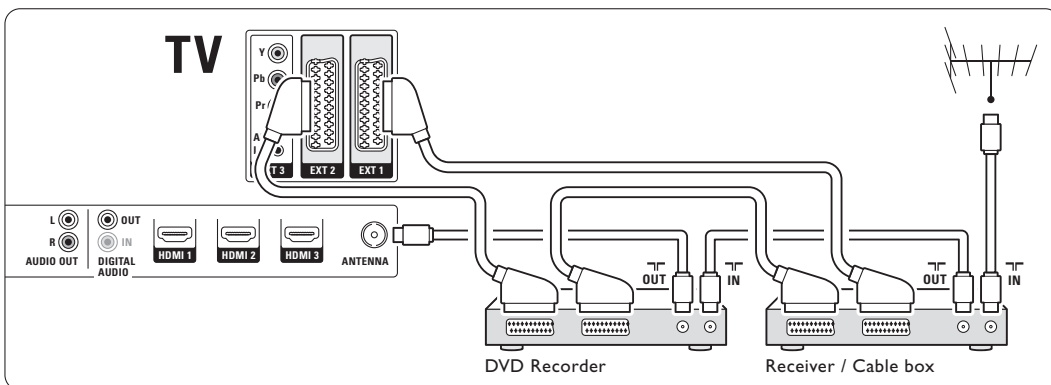

7.3.4 DVD-recorder en Home Theatre-systeem

Gebruik een scart-kabel, 2 antennekabels en 1 cinch-kabel voor digitale audio.

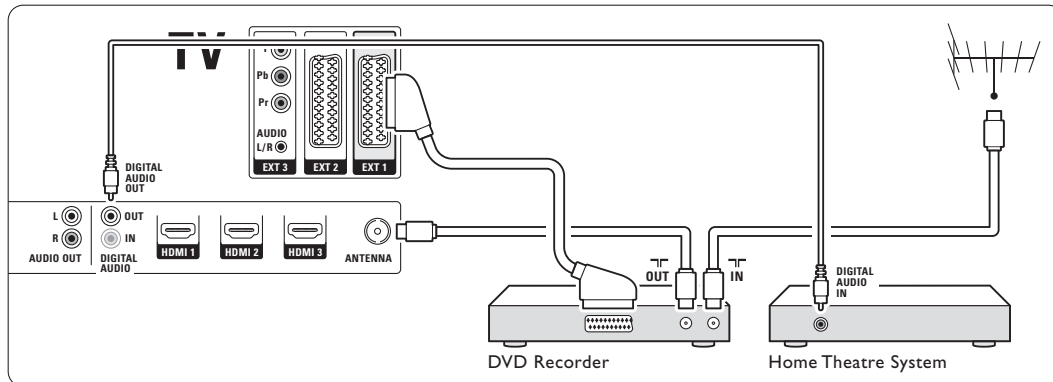

7.3.5 DVD-recorder en DVD Home Theatre-systeem

Gebruik 2 scart-kabels, 2 antennekabels en 1 cinch-kabel voor digitale audio.

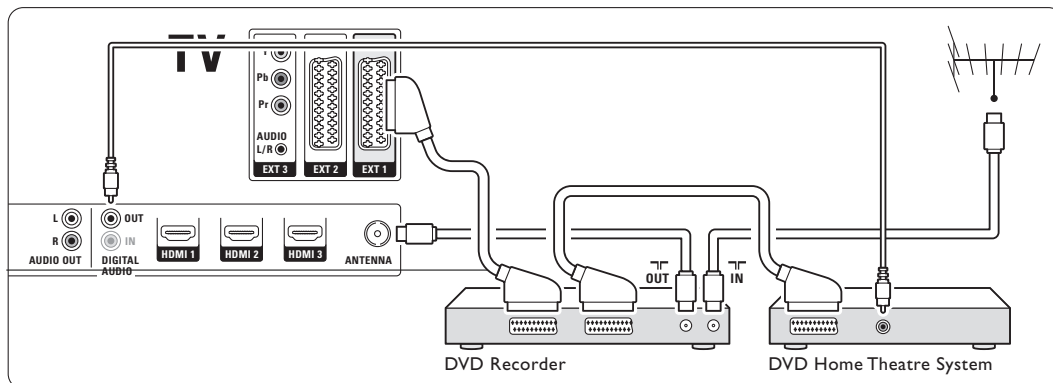

7.3.6 Satellietontvanger

Gebruik een scart-kabel en 2 antennekabels.

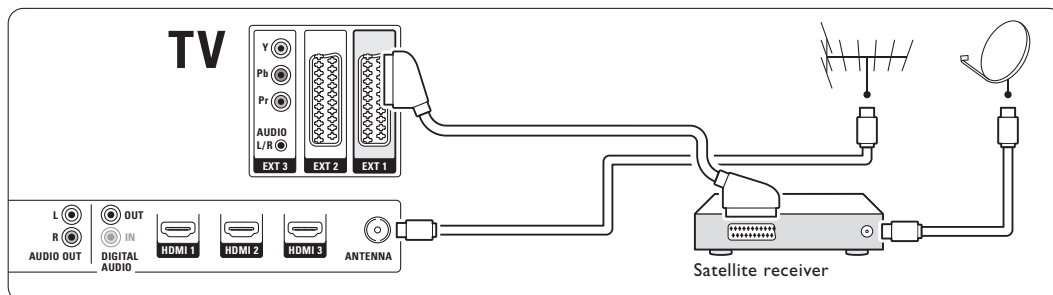

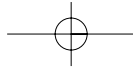

7.3.7 Digitale HD-ontvanger/HD-satellietontvanger

Gebruik een HDMI-kabel en 2 antennekabels.

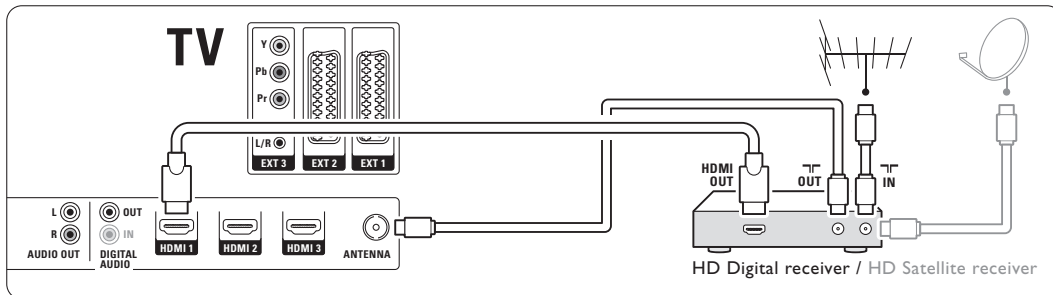

7.3.8 DVD-R, Home Theatre-systeem en digitale ontvanger

Gebruik 3 scart-kabels, 3 antennekabels en 1 cinch-kabel voor audio.

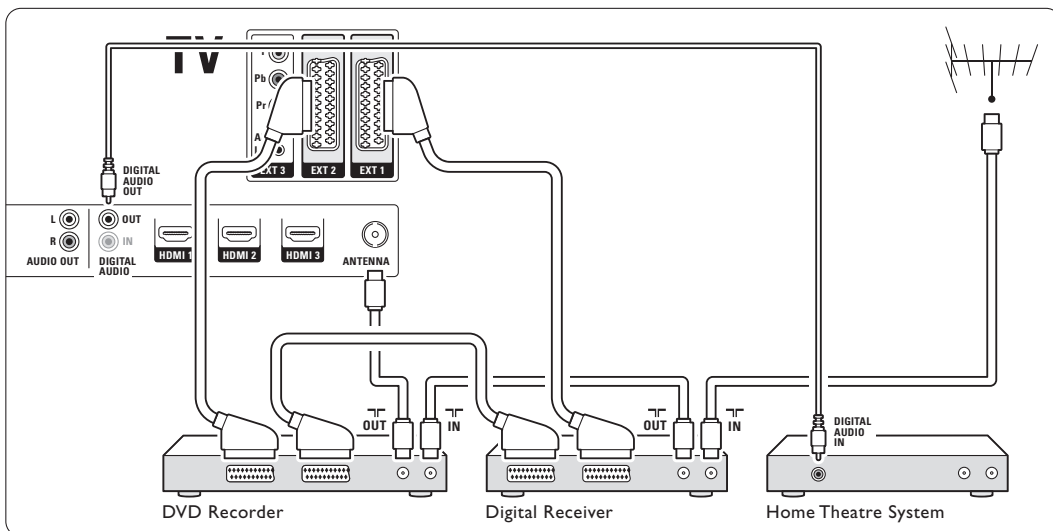

NEDERLANDS

7.3.9 Blu-ray Disc-speler

Gebruik een HDMI-kabel.

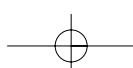
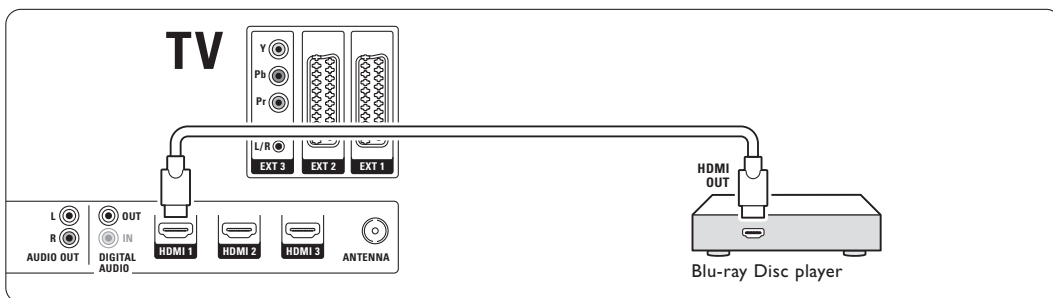

7.3.10 Gameconsole

De meest praktische aansluiting voor een gameconsole bevindt zich aan de zijkant van de TV. Aan de achterkant van de TV vindt u aansluitingen van hogere kwaliteit.

Aangesloten aan de zijkant van de TV

Gebruik de Video- en Audio L/R-aansluitingen (cinch).

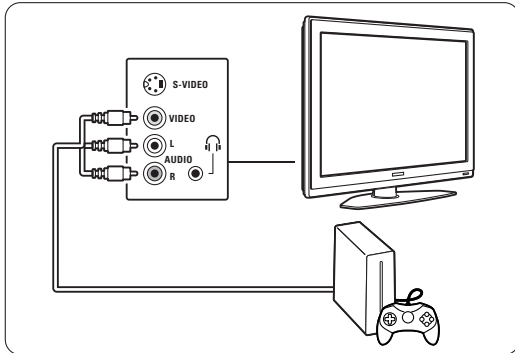

Aangesloten aan de achterkant van de TV

Gebruik een HDMI- of de YPbPr-ingang (EXT3) voor HD-kwaliteit.

7.3.11 Camcorder

De meest praktische aansluiting voor een camcorder bevindt zich aan de zijkant van de TV. Aan de achterkant van de TV vindt u aansluitingen van hogere kwaliteit.

Aangesloten aan de zijkant van de TV

Gebruik de Video- en Audio L/R-aansluitingen (cinch) of gebruik de S-Video- en Audio L/R-aansluitingen.

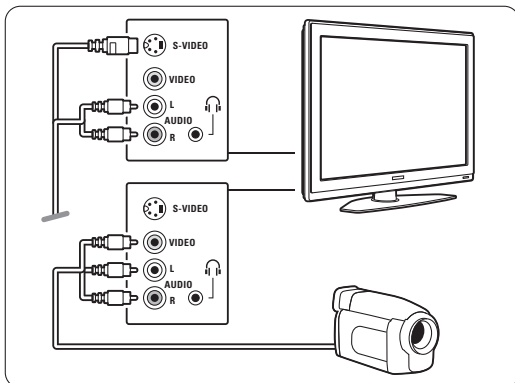

Aangesloten aan de achterkant van de TV

Gebruik een HDMI- of de YPbPr-ingang (EXT3) voor HD-kwaliteit.

7.3.12 Personal computer

U kunt een computer het beste aan de achterkant van de TV aansluiten. De meest praktische aansluiting zit aan de zijkant van de TV. Deze aansluiting is echter alleen geschikt voor het bekijken van foto's en video's vanaf uw PC.

⚠ Waarschuwing

Stel de herhalingsfrequentie van het beeldscherm van de pc in op 60 Hz voordat u de pc aansluit.

Aangesloten op de achterkant van de TV

Gebruik de DVI-aansluiting van uw PC om de PC aan te sluiten op de HDMI-aansluiting van de TV. Gebruik hiervoor een HDMI-naar-DVI-kabel of een HDMI-naar-DVI-adapter.

Voor het geluid sluit u een audiokabel met stereomini-aansluiting aan. Sluit de stereomini-aansluiting aan op de EXT3-aansluiting van de TV.

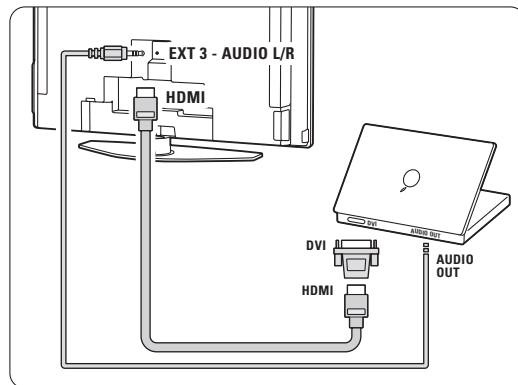

Koppel deze EXT3 in het menu Aansluitingen aan de HDMI-aansluiting die u gebruikt. Zie sectie 7.4 Aansluitingen configureren.

Aangesloten op de zijkant van de TV

Als uw PC geen DVI-aansluiting heeft, gebruikt u de S-Video- en Audio L/R-(cinch)aansluitingen aan de zijkant van de TV. Deze toepassing is alleen geschikt voor toepassingen zoals Windows Media Center en dergelijke.

⚡ Tip

Stel in het menu Beeldformaat **Niet op schaal** in voor een maximale beeldscherpte. Zie sectie 5.3.4. **Breedbeeldformaat**.

Zie sectie 8 Technische gegevens voor ondersteunde beeldschermresoluties.

7.4 Aansluitingen configureren

Nadat u alle apparaten hebt aangesloten, moet u instellen welk apparaat op welke aansluiting is aangesloten.

7.4.1 Digital Audio In (indien aanwezig)

Als u de aansluiting Digital Audio In gebruikt, moet u deze aansluiting in het menu toewijzen aan het apparaat dat de geluidssignalen doorzendt.

- 1 Druk op **Menu** op de afstandsbediening en selecteer TV-menu > Installatie > Aansluitingen > **Digital Audio In**.
- 2 Druk op de navigatietoets rechts om de lijst te openen.
- 3 Druk op de navigatietoets omhoog of omlaag om de aansluiting die u voor het apparaat gebruikt te selecteren.

Aansluitingen	DIGITAL AUDIO IN
...	Geen
EXT 3	EXT 1
HDMI 1	EXT 2
HDMI 2	EXT 3
HDMI 3	HDMI 1
Side	HDMI 2
AUDIO IN L/R	HDMI 3
DIGITAL AUDIO IN	Side

7.4.2 Audio L/R

Als u de Audio L/R-ingang gebruikt, moet u deze in het menu toewijzen aan het apparaat dat de geluidssignalen doorzendt.

- 1 Druk op **Menu** op de afstandsbediening en selecteer TV-menu > Installatie > Aansluitingen > **Audio In L/R**.
- 2 Druk op de navigatietoets rechts om de lijst te openen.
- 3 Druk op de navigatietoets omhoog of omlaag om de aansluiting die u voor het apparaat gebruikt te selecteren.

Aansluitingen	AUDIO IN L/R
...	Geen
EXT 3	EXT 3
HDMI 1	HDMI 1
HDMI 2	HDMI 2
HDMI 3	HDMI 3
Side	
AUDIO IN L/R	

7.4.3 Apparaten een naam geven

Geef de aangesloten apparaten een naam zodat u deze eenvoudig kunt selecteren en de signaalverwerking optimaal is.

Wijs het type apparaat (DVD-recorder; DVD-speler; videorecorder; gameconsole, enz.) toe aan de aansluiting die u voor dat apparaat gebruikt.

- 1 Druk op **Menu** op de afstandsbediening en selecteer TV-menu > Installatie > Aansluitingen > **EXT1**.
- 2 Druk op de navigatietoets rechts om de lijst te openen.
- 3 Druk op de navigatietoets omhoog of omlaag om het type apparaat te selecteren.
- 4 Druk op **Menu** om het menu af te sluiten.

Aansluitingen	EXT 1
EXT 1	Geen
EXT 2	DVD
EXT 3	Blu-ray
HDMI 1	HDD/DVDR
HDMI 2	HD rec.
HDMI 3	Spel
Side	VCR
...	...

7.4.4 Decoderzenders

Decoders die antennezenders decoderen sluit u aan op **EXT1** of **EXT2** (scart).

De TV-zender moet worden gekenmerkt als een zender die moet worden gedecodeerd. Wijs vervolgens de aansluiting waarop de decoder is aangesloten toe aan het apparaat.

- 1 Druk op **Menu** op de afstandsbediening en selecteer TV-menu > Installatie > Decoder > **Zender**.
- 2 Druk op de navigatietoets rechts om de lijst te openen.
- 3 Druk op de navigatietoets omhoog of omlaag om de zender die u wilt decoderen te selecteren.
- 4 Druk op de navigatietoets links en ga terug om **Status** te selecteren.
- 5 Druk op de navigatietoets omhoog of omlaag om de aansluiting die u voor de decoder gebruikt te selecteren.
- 6 Druk op **Menu** om het menu af te sluiten.

7.5 Voorbereiden voor digitale services

Gecodeerde digitale TV-zenders kunnen worden gedecodeerd met een CA-module (Conditional Access) en een Smart card. Deze module is verkrijgbaar bij aanbieders van digitale TV-services. Afhankelijk van de aanbieder, schakelt de CA-module mogelijk meerdere services in (bijv. betaal-TV). Neem contact op met uw aanbieder van digitale TV-services voor meer informatie en voorwaarden.

7.5.1 Een CA-module (CAM) plaatsen

⚠ Waarschuwing

Schakel uw TV uit voordat u een CAM plaatst. Op de CAM staat aangegeven hoe u deze moet plaatsen. Als u de module verkeerd plaatst, kunt u de CAM en de TV beschadigen.

- 1** Plaats de CAM voorzichtig zo ver mogelijk in de **Common Interface**-sleuf aan de achterkant van de TV.
- 2** Laat de CAM permanent in de Common Interface-sleuf zitten.

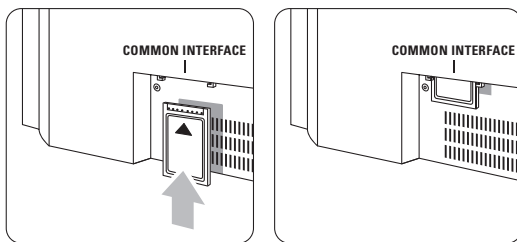

Het kan enkele minuten duren voordat een CAM is geactiveerd. Als u de CAM verwijdert, deactiveert u de digitale TV-service.

7.5.2 Menu Common interface

Via dit menu hebt u toegang tot de CAM-service die u hebt geïnstalleerd. De toepassingen en hun functies, inhoud en berichten op het scherm zijn afkomstig van de aanbieder van de CAM-service.

- 1** Druk op **Menu** op de afstandsbediening en selecteer TV-menu > Diversen > **Common interface**.

Deze menuoptie is beschikbaar als er een CAM is geplaatst en deze contact heeft gemaakt met de aanbieder van de service.

8 Technische gegevens

Beeld/scherm

- Schermtype: LCD Full HD W-UXGA
- Schermresolutie: 1920 x 1080p
- Beeldverbetering met Perfect Pixel HD
- 1080p 24/25/30/50/60Hz-verwerking
- 100 Hz Clear LCD

Ondersteunde schermresoluties

- Computerformaten (via HDMI/DVI ingang)

Resolutie	Herhalingsfrequentie
640 x 480	60 Hz
800 x 600	60 Hz
1024 x 768	60 Hz
1280 x 768	60 Hz
1360 x 768	60 Hz
1920 x 1080i	60 Hz
1920 x 1080p	60 Hz
- Videoformaten

Resolutie	Herhalingsfrequentie
480i	60 Hz
480p	60 Hz
576i	50 Hz
576p	50 Hz
720p	50 Hz, 60 Hz
1080i	50 Hz, 60 Hz
1080p	24 Hz, 25 Hz, 30 Hz
1080p	50 Hz, 60 Hz

Tuner/ontvangst/transmissie

- Antenne-invoer: 75 ohm coaxiaal (IEC75)
- TV-systeem: DVD COFDM 2K/8K
- Videoweergave: NTSC, SECAM, PAL
- DVD: DVB Terrestrial
(zie geselecteerde landen op het typeplaatje van de TV)

Afmetingen en gewicht (ong.)

TV-model	37-42-47PFL9732D/10		
	37"	42"	47"
- breedte	950	1060	1170 mm
- hoogte	612	675	736 mm
- diepte	125	125	125 mm
- gewicht	25,5	29	35 kg
TV + stand			
- breedte	950	1060	1170 mm
- hoogte	677	740	801 mm
- diepte	184	256	297 mm
- gewicht	29	32	40 kg

Geluid

- Geluidssysteem:
 - Virtual Dolby Digital
 - BBE

Multimedia

- Aansluiting: USB, kaartlezer
- Weergaveformaten: MP3, LPCM, diapresentatie (.alb), JPEG, Compact flash I & II, Memory stick, Memory stick PRO, SD Card/Mini SD card, Smart media, Micro Drive, Multi Media Card.

Afstandsbediening

- Type: RC4422
- Batterijen: 2 AA R6-batterijen

Connectiviteit

- EXT1 (scart): Audio L/R, CVBS in/uit, RGB
- EXT2 (scart): Audio L/R, CVBS in/uit, RGB, S-Video in/uit
- EXT3: Y Pb Pr, Audio L/R in (miniaansluiting)
- HDMI 1 In
- HDMI 2 In
- HDMI 3 In
- HDMI-control 1.3a
- Analoge Audio L/R-uitgang - gesynchroniseerd met beeld
- Digital Audio-ingang (coaxiaal-cinch-S/PDIF) (indien aanwezig)
- Digital Audio-uitgang (coaxiaal-cinch-S/PDIF) - gesynchroniseerd met beeld
- Zijkant: Audio L/R-ingangen, Video-ingang (CVBS), S-Video, Hoofdtelefoonaansluiting (mini-stereo aansluiting), USB, kaartlezer

Voeding

- Netstroom: AC 220-240 V ($\pm 10\%$)
- Energieverbruik en energieverbruik in stand-bymodus:
Zie technische specificaties op www.philips.com
- Omgevingstemperatuur: 5 °C - 35 °C

Specificaties kunnen zonder voorafgaande kennisgeving worden gewijzigd. Ga voor meer specificaties van dit product naar www.philips.com/support.

9 Problemen oplossen

Televisie en afstandsbediening

De TV gaat niet aan

- Controleer of het netsnoer goed is aangesloten.
- Controleer of de batterijen van de afstandsbediening (bijna) leeg zijn. Controleer of de batterijen niet verkeerd in het batterijvak zijn geplaatst (+ / -).
U kunt de toetsen op de TV gebruiken om de TV in te schakelen.
- Haal de stekker uit het stopcontact, wacht één minuut en steek de stekker weer in het stopcontact.

De TV reageert niet op de afstandsbediening

- Controleer of de batterijen van de afstandsbediening (bijna) leeg zijn. Controleer of de batterijen niet verkeerd in het batterijvak zijn geplaatst (+ / -).
- Maak de sensorlens van de afstandsbediening en de TV schoon.
- Gebruik de knoppen aan de zijkant om de basis beeld- en geluidsinstellingen aan te passen.
- 1** Druk op **Volume** - of + om het volume aan te passen.
- 2** Druk op **Program/Channel** - of + om de favoriete zenders te doorlopen.
- 3** Druk op **Menu** om het hoofdmenu weer te geven.
Druk op **Volume** - of + en **Program/Channel** - of + om beeld- en geluidsmenu-items te selecteren en aan te passen.

Het rode lampje op de TV knippert

- Haal de stekker een halve minuut uit het stopcontact en steek deze er vervolgens weer in. Controleer of er genoeg ruimte rond de TV is voor ventilatie. Wacht tot de TV is afgekoeld. Neem contact op met het Philips Customer Support Centre als de TV niet kan worden ingeschakeld vanuit stand-by en het rode lampje weer knippert.

U weet de code voor het ontgrendelen van het kinderslot niet meer

- Zie sectie **5.8.3 Code ingeven/code wijzigen**.

Het TV-menu wordt weergegeven in de verkeerde taal

Volg de volgende stappen om de taal te wijzigen.

- 1** Druk op **Menu** op de afstandsbediening.
- 2** Druk op de navigatietoets rechts.

- 3** Gebruik de navigatietoets omlaag om de derde regel te markeren.
- 4** Druk drie keer op de navigatietoets rechts.
- 5** Druk op de navigatietoets omhoog of omlaag om uw taal te selecteren.
- 6** Druk op **OK**.
- 7** Druk op **Menu** om de menu's af te sluiten.

TV-zenders

Er zijn TV-zenders verdwenen

- Controleer of u de juiste lijst met zenders hebt gekozen.
- Mogelijk is er een zender verwijderd in het menu **Herschikken**.

Er zijn geen digitale zenders gevonden tijdens de installatie

- Controleer of de TV ondersteuning biedt voor DVB-T in uw land. Raadpleeg de lijst met landen op het typeplaatje van de TV.

Beeld

Het blauwe lampje brandt, maar er is geen beeld

- Controleer of de antenne goed is aangesloten.
- Controleer of het juiste apparaat is geselecteerd.

Er is geluid, maar geen beeld

- Controleer de instellingen voor contrast en helderheid in het menu.

Het beeld is slecht

- Controleer of de antenne goed is aangesloten.
- Luidsprekers, niet-geaarde audioapparaten, neonlampen, hoge gebouwen of bergen kunnen de beeldkwaliteit beïnvloeden. Probeer het beeld te verbeteren door de antenne te verplaatsen of apparaten in de buurt van de TV verder weg te zetten.
- Controleer of het juiste TV-systeem is geselecteerd in het menu **Handmatige installatie**.
- Als slechts één bepaalde zender zwak is, probeer dan deze zender fijner af te stemmen in het menu **Fijnafstemming**. Zie sectie **6.2.3**.

Het beeld heeft zwakke kleuren

- Controleer de kleurinstellingen in het menu **Beeld**.
Selecteer een instelling in het menu **Terug naar standaardinstellingen**. Zie sectie **5.3.2**.
- Controleer de aansluitingen en kabels van de aangesloten apparaten.



De TV heeft de instellingen niet opgeslagen

- Controleer of **Thuis** is ingesteld in TV-menu > Installatie > Voorkeuren > **Locatie**.

Het beeld is niet gelijk aan het scherm; het is te groot of te klein

- Selecteer een geschikt beeldformaat in het menu Beeldformaat.
Zie sectie **5.3.4 Breedbeeldformaat**.
- Geef het aangesloten apparaat een naam in het menu Aansluitingen voor een optimale signaalverwerking.
Zie sectie **7.4.3 Apparaten een naam geven**.

De positie van het beeld op het scherm klopt niet

- Sommige beeldsignalen van bepaalde apparaten passen niet goed op het scherm. U kunt het beeld verschuiven met de navigatietoetsen links, rechts of omhoog, omlaag op de afstandsbediening. Controleer de signaaluitvoer van het apparaat.

Geluid

Er is wel beeld, maar geen geluid

- Controleer of het volume niet op 0 staat.
- Controleer of het geluid niet is gedempt met de toets .
- Controleer of alle kabels goed zijn aangesloten.
- Als er geen geluidssignaal wordt gedetecteerd, schakelt de TV het geluid automatisch uit. Dit is normaal; het is geen defect.

Het geluid is zwak

- Controleer of het geluid is ingesteld op Stereo.
- Controleer de equalizerinstellingen.
- Selecteer een instelling in het menu **Terug naar standaardinstellingen**. Zie sectie **5.3.2**.

Er komt uit slechts één luidspreker geluid

- Controleer of de balans niet te veel naar links of rechts is ingesteld.

HDMI-aansluitingen

Problemen met apparaten die zijn aangesloten met HDMI

- De HDMI-HDCP-procedure neemt mogelijk enkele seconden in beslag voordat de TV het beeld van een apparaat weergeeft.
- Als de TV het apparaat niet herkent en er geen beeld wordt weergegeven, probeer dan naar een ander apparaat over te schakelen en weer terug om op deze manier de HDCP-procedure opnieuw te starten.

- Als het geluid onderbroken blijft worden, raadpleeg dan de gebruikershandleiding van het apparaat om de uitvoerinstellingen te controleren. Als dit het probleem niet oplost, sluit u een extra audiokabel aan.
- Als u een HDMI-DVI-adapter gebruikt, controleer dan of u een extra audioaansluiting moet gebruiken voor de DVI-aansluiting.

USB-aansluiting

De TV geeft de inhoud van het USB-apparaat niet weer

- Stel uw apparaat (camera) zo in dat het geschikt is voor massaopslag.
- Mogelijk vereist het USB-apparaat een specifiek stuurprogramma. Deze software kan helaas niet naar de TV worden gedownload.

De bestanden worden niet weergegeven in het menu Multimedia

- Niet alle audio- en beeldbestanden worden ondersteund. Zie sectie **8 Technische gegevens**.

Audio- en beeldbestanden worden niet gelijkmatig weergegeven

- De overdrachtsprestaties van het USB-apparaat beperken de overdrachtssnelheid.

Personal computer

Het pc-beeld op mijn TV is niet stabiel of is niet gesynchroniseerd

- Controleer of de juiste resolutiemodus is ingesteld op de pc. Zie sectie **8 Technische gegevens**.

Als uw probleem niet is opgelost

Schakel uw TV uit en weer in. Neem contact op met het Philips Customer Support Centre of raadpleeg onze website www.philips.com/support als het probleem niet is opgelost.

Op de laatste pagina van deze gebruikershandleiding vindt u de telefoonnummers van het Philips Customer Support Centre.

Houd het model- en productnummer van de TV bij de hand.

Deze nummers staan op het verpakkingslabel of op het typelabel aan de achterkant en onderkant van de TV.

Waarschuwing

Probeer nooit zelf de TV te repareren.

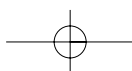
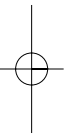
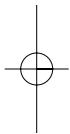

10 Index

100 Hz ClearLCD 17

A

Aansluiting
 beste 35
 installatie 35,40
 overzicht 34
 Active Control 17
 Afstandsbediening
 batterijen 7
 overzicht 12
 Ambilight
 kleur 19
 kleurversterking 19
 menu/instellingen 19
 met TV in stand-bymodus 20
 modi 19
 AnalooG
 handmatige installatie 32
 TV-zenders 31
 Antenne
 aansluiten 7
 kabel 7
 met apparaten 34
 Apparaat
 aansluiten 35
 bekijken 9
 naam geven 41
 Assistent bij het instellen 16
 Automatisch formaat 18
 Automatische installatie 31
 Auto surround 19
 Automatic Volume Leveling 19

B

Balans
 Ambilight 19
 geluid 18
 Batterijen 3,7
 Blu-ray 34,35,39
 Beeld
 formaat 17
 menu 17
 Breedbeeldformaat 18

C

CA-module 34,42
 Camcorder 40
 Camera (foto) 40

Code ingeven 24
 Code wijzigen 24
 Common Interface (CAM)
 menu 42
 sleuf 34,42
 Contrast 17

D

Decoder
 zender 41
 Delta volume 19
 Digitaal
 digital audio out 34
 ontvanger 35
 ontvangst testen 33
 taal ondertiteling 25
 tekstservices 21
 Digitale HD-ontvanger 39
 Dual I/II 19
 Dual screen 12
 DVB-T 5
 DVD
 aansluiten 37
 recorder 37
 speler 37
 weergeven 9
 Dynamisch contrast 17

E

Elektronische programmagids 23
 Equalizer 18
 Extern 1,2,3 (EXT) 34

F

Fabrieksinstellingen 33
 Fijnafstemming 32
 Filmformaat 17
 Foto-viewer 26

G

Game console 40
 Geluid
 menu 18
 surround-modus 19
 Gewenste kleur 19
 Gewenste vergrendeling 24
 Gewenste tint 17

H

HDCP 35
 HDMI
 aansluiten 34
 control 35
 HD natural motion 17
 Helderheid 17
 ambilight 19
 Hernoemen 32
 Herordenen 32
 Hoofdtelefoon
 aansluiten 4,34
 volume 19
 Home Theatre-systeem 38

I

Inschakelen 8
 Installatie
 automatisch 31
 handmatig 32
 menu 31
 update 33

K

Kabel
 HDMI 35
 Scart 35
 S-Video 36
 Video 36
 YPbPr 35
 Kensington-beveiligingslot 5
 Kinderslot 24
 Kleur
 menu 17
 toetsen 4,12
 Kleurverbetering 17
 Kleurschakering 19
 Klok 16

L

Land
 selectie 31
 Lijsten met favoriete zenders 22
 Lichtsensor 17
 Locatie 38

M

Netsnoer 8
 Menu Snelle toegang 16

Menu-toets 13
 Mono 19
 MPEG artefact-reductie 17
 Muziek 27
 Mute-toets 12

O

OK-toets 12
 Onderhoud van het scherm 3
 Ondertiteling 25
 verplaatsen 18

P

Perfect Pixel HD 17
 Personal computer
 aansluiten 40
 schermresoluties 43
 Problemen oplossen 44
 Programma omhoog/omlaag 12

R

Radiozenders 28
 Recorder 37
 Recycling 3
 Reiniging van het scherm 3
 Ruisreductie 17

S

Satellietontvanger 38
 Scart-aansluiting 35
 Slechthorenden 31
 Scherpte 17
 Sleptimer 24
 Software-update 28
 Stand-by 12,24
 Stereo 19

T

Taal
 menu 31
 audio 19
 ondertiteling 25
 Technische gegevens 43
 Teletekst 20
 2.5 21
 digitaal 21
 dual screen 20
 menu 21
 pagina 20
 Terug naar standaard
 instellingen 16
 Thuis
 locatie 44
 Tijdzone 31

Timers 24
 Tint 17
 Toets(en)
 kleur 12
 op TV 4
 op afstandsbediening 4,12
 T.O.P. (Table of Pages) 20
 TV-instellingen, menu 16
 TV plaatsen 5

U

USB
 aansluiting 34
 apparaat 26
 foto-viewer 26

V

Veiligheid 3
 Vergrendelingen 24
 Videorecorder
 aansluiten 37
 Videokabel 36
 Videoformaten 43
 Voeding 8
 Volume
 toets 12
 menu 17

W

Whitepoint 17

Y

YPbPr 34

Z

Zender
 beheer 33
 herschikken 32
 installatie 31
 lijst met alle zenders 22
 lijst met favorieten 22
 vastleggen/installeren 32
 vergrendelen 24
 vorige 12
 Zoeken
 zenders 32
 teletekstpagina's 21
 Zwartniveau 17

