

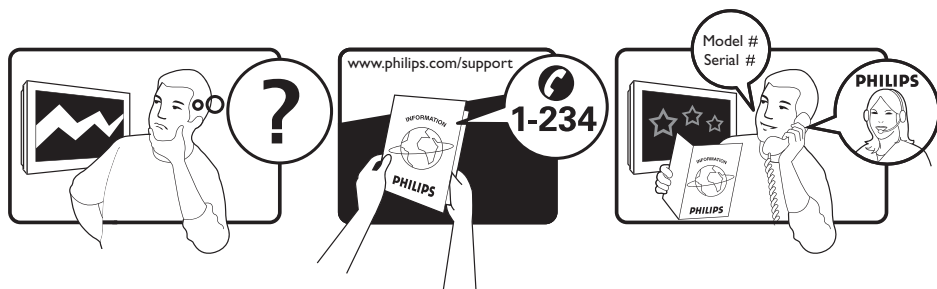

www.philips.com

DA BRUGERVEJLEDNING

PHILIPS



Country	Number	Tariff
Austria	0810 000205	0.07/min
Belgium	078250145	0.06/min
Czech Rep	800142840	free
Denmark	3525 8759	local
Finland	09 2311 3415	local
France	0821 611655	0.09/min
Germany	01803 386 852	0.09/min
Greece	0 800 3122 1280	free
Hungary	0680018189	free
Ireland	01 601 1777	local
Italy	840320086	0.08/min
Luxemburg	40 6661 5644	local
Netherlands	0900 8407	0.10/min
Norway	2270 8111	local
Poland	0223491504	local
Portugal	2 1359 1442	local
Slovakia	0800004537	free
Spain	902 888 784	0.10/min
Sweden	08 5792 9100	local
Switzerland	0844 800 544	local
UK	0870 900 9070	local

This information is correct at the time of press.

For updated information, see www.support.philips.com

Indhold

Introduktion.....	3	Begrænsning af adgang til digitale kanaler	16
Sikkerhed	4	Valg af brug af pinkode	16
Tv-knapper og -stik	5	Ændring af din pinkode	16
Kom godt i gang	6	Indstillinger til begrænsning af adgang til digitale kanaler.....	16
Montering af tv'et på en væg.....	6	Common Interface.....	16
Tilslutning af antennen og strømmen.....	6	Opsætning af lister over foretrukne kanaler	17
Sådan tænder du for tv'et	6	Automatisk opdatering af software.....	18
Ilægning af batterier i fjernbetjeningen.....	6	Hentning af softwareversion	18
Fjernbetjeningens funktioner.....	7	Information om softwareoverførsler	18
Tænde for tv'et for første gang.....	9	Overførsel af ny software.....	18
Gå tilbage til installationsmenuen	9	Menuen Brug af indstillinger	19
Forstå informationsbanneret.....	10	Hente programlister.....	20
Visning af digitalt tv eller lytning til digital radio.....	11	Brug af digital teletekst	21
Ændring af rækkefølgen af de gemte kanaler	11	Analog teletekst i digital tilstand	21
Kontrol af nye tv-kanaler eller radiostationer	11	Bruger af betinget adgang (Conditional access).....	22
Opsætning af tv- og radiokanaler	12	Automatisk indstilling af analoge kanaler	23
Tilføjelse af nye kanaler eller stationer til listen.....	12	Manuel indstilling af analoge kanaler	24
Geninstallation af alle kanaler	12	Omnummerering af kanaler	25
Manuel installation af digitale kanaler.....	13	Navngivning af kanaler	26
Test af din tv-modtagelse.....	13	Valg af dine favoritkanaler	27
Valg af dit sprog og geografiske placering.....	14	Tilføjelse eller fjernelse af kanaler fra din favoritliste.....	27
Indstilling af dit sprog og geografiske placering.....	14	Indstilling af timeren.....	28
Nulstilling af sproget for dit foretrukne sprog.....	14	Blokering af kanaler (Forældrekontrol)	29
Undermenuvalg for sprog.....	14		
Undermenuvalg for geografisk placering.....	15		

Oprettelse af en pinkode til forældrekontrol.....	29	Justering af billed- eller lydindstillinger i pc-tilstand.....	42
Blokering og ophævelse af blokering af valgte kanaler	29	Billedindstillinger i pc-tilstand	42
Ændring af pinkoden til forældrekontrol	30	Lydindstillinger i pc-tilstand.....	42
Blokering eller ophævelse af blokering af kanaler.....	30	Konfiguration af tv'et i pc-tilstand	42
		Understøttede pc-opløsninger	42
Låsning af knapperne på sidepanelet (Børnelås).....	31	Fejlfinding.....	43
At nyde Ambilight.....	32	Miljøoplysninger	45
Tænd/sluk for Ambilight.....	32		
Konfiguration af Ambilight-indstillinger...	32		
Justering af billed- og lydindstillinger	33		
Billedindstillinger	33		
Lydindstillinger.....	34		
Brug af “Smart”-billede og “Smart”-lyd	35		
Brug af “Smart”-billede.....	35		
Brug af “Smart”-lyd	35		
Billedformater	36		
Brug af teletekst (tekst-tv).....	37		
Brug af tv i HD-tilstand.....	39		
Tilslutning af HD-udstyr til dit tv	39		
Justering af billed- eller lydindstillinger i HD-tilstand	39		
Billedindstillinger i HD-tilstand.....	39		
Lydindstillinger i HD-tilstand	39		
Konfiguration af tv'et i HD-tilstand	39		
Visning i oprindelig 1080-tilstand	40		
Understøttede formater	40		
Brug af Auto HDMI.....	41		
Brug af tv'et som computerskærm.....	42		
Tilslutning af en pc til dit tv	42		

Introduktion

Tak for, at du har købt dette tv. Denne vejledning indholder oplysninger om, hvordan du installerer og bruger dit tv.



Hvis du stadig har problemer, når du har læst denne vejledning, skal du ringe til dit lokale Philips kunde- og servicecenter. Telefonnummer og adresser findes i den med tv'et følgende globale garantibrochure.

Produktoplysninger

Model- og serienummer findes bag på tv'et, i venstre side på tv'et og på indpakningen.

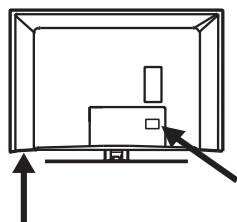

Skærmens pleje

1. Fjern ikke den beskyttende folie, før du har udført monteringen på fod eller væg og tilslutningerne.
2. Brug den medfølgende bløde klud til at rengøre tv'ets forside.
3. Brug ikke en klud, der er gennemblødt. Brug ikke acetone, toluen eller alkohol til at rengøre tv'et med. Som sikkerhedsforanstaltning bør strømkablet tages ud af stikkontakten, når tv'et rengøres.

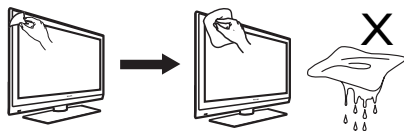

4. Rør, skub, gnid eller slå ikke på skærmen med noget hårdt, da dette kan ridse eller ødelægge skærmen for bestandigt.

Produktfunktioner

Bemærk: Findes på udvalgte modeller



Sikkerhed

1. Der kræves to personer til at løfte og bære et tv, der vejer mere end 25 kg. Forkert håndtering af tv'et kan forårsage alvorlige skader.
2. Hvis du placerer tv-apparatet på en overflade, skal du sørge for, at den er plan, og at den kan holde til vægten af tv'et.
3. Montering af tv'et på væg kræver særlige færdigheder, som kun bør udføres af kvalificerede personer. Du bør ikke forsøge at udføre arbejdet selv. Philips påtager sig intet ansvar for forkert montering eller montering, der fører til en ulykke eller skader.
4. Dette tv er kompatibelt med VESA-vægmonteringsstandard. Kontakt din lokale forhandler for at få en VESA-kompatibel skinne til at montere tv'et med. Før du monterer tv'et på en væg, skal du sikre dig, at væggen kan bære vægten af tv'et.
5. Hver gang du placerer eller monterer tv'et, skal du sørge for, at der er plads til fri luftcirkulation til ventilationsrillerne. Placer ikke tv'et på et indelukket sted.
6. Placer ikke åben ild som stearinlys tæt på tv'et.
7. Udsæt ikke tv'et eller batterierne på fjernbetjeningen for varme, direkte sollys, regn eller vand.

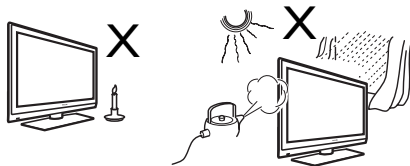

8. Placer ikke et vandfyldt kar oven på eller nær tv'et. Vand, der kommer ind i tv'et, kan give elektriske stød. Hvis du spilder vand på tv'et, må du ikke

bruge det. Afbryd øjeblikkeligt tv'et fra stikkontakten, og få tv'et kontrolleret af en kvalificeret tekniker.

9. I tordenvejr må hverken tv'et, strømkablerne eller antennekablerne berøres.
10. Lad ikke tv'et stå i standby i en længere tidsperiode. Afbryd i stedet tv'et ved stikkontakten.
11. Tv-apparatet er altid tilsluttet stikkontakten. Afbrydelse af tv-apparatet kan foretages ved at:
 - trække strømsstikket ud bag på tv-apparatet, eller
 - trække strømsstikket ud af stikkontakten.

Træk strømkablet ud ved stikket. Træk ikke i kablet.

Træk i stikket til ledningen. Ikke selve ledningen.

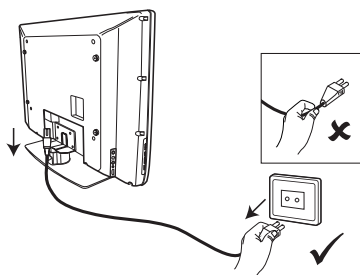

12. Sørg for, at strømkablet er sat korrekt ind i tv'ets stik og i stikkontakten.
13. Hvis tv'et er monteret på en drejefod eller drejearm, skal du sørge for, at der ikke kommer nogen belastning på strømkablet, når tv'et drejes. Belastning på strømkablet kan løsne forbindelser og medføre gnistdannelse eller brand.
14. Kontroller, at spændingen i huset svarer til spændingen, der er anført på etiketten bag på tv'et.

Tv-knapper og -stik

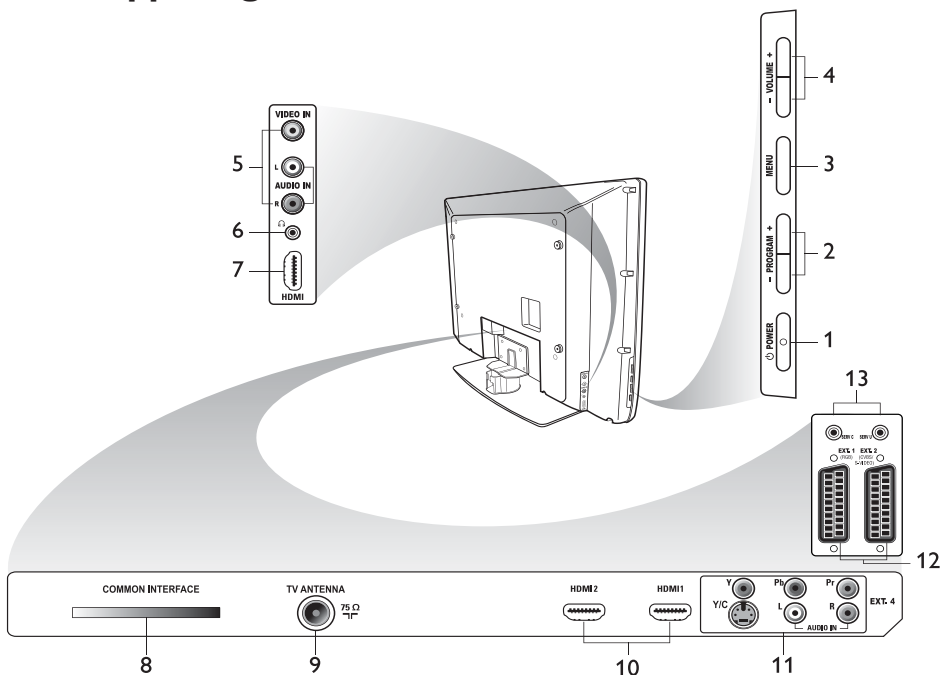

1. **POWER**
Bruges til at tænde og slukke for tv'et. Hvis du vil afbryde strømmen, skal du trække strømkablet ud fra bagsiden af tv'et eller fjerne stikket fra stikkontakten.
2. **- PROGRAM +**
Bruges til at vælge kanal.
3. **MENU**
Bruges til at åbne eller lukke menuer.
4. **- VOLUME +**
Bruges til at øge eller sænke lydstyrken.
5. **Audio Video**
Bruges til at tilslutte et kamera eller videokamera.
6. **Headphones** 
Bruges til at tilslutte hovedtelefoner. Lydløs-funktionen fungerer ikke, når hovedtelefoner er sat ind.
7. **Side HDMI**
Bruges til at tilslutte til periferudstyr, herunder HD-udstyr.
8. **Common Interface (CI) slot**
Bruges til at tilslutte et Conditional Access-kort (Betinget adgang), f.eks. et kabelkort eller et smartcard.
9. **tv Aerial**
Bruges til at tilslutte antennestikket.
10. **HDMI**
Bruges til at tilslutte periferudstyr, herunder HD-udstyr. Nogle modeller har tre HDMI-stik.
11. **EXT 4 Y/C** og **EXT 4 YPbPr**
Bruges til at tilslutte periferudstyr. Der kan kun bruges én videotilslutning ad gangen.
12. **EXT 1 (RGB)** og **EXT 2 (CVBS/S-VIDEO)**
Bruges til at tilslutte periferudstyr.
13. Til servicebrug (indsæt ikke hovedtelefonerne her).

Kom godt i gang

Montering af tv'et på en væg

Dette tv er kompatibelt med VESA-vægmonteringsstandarden. Kontakt din lokale forhandler for at få en VESA-kompatibel skinne til at montere tv'et med.

Indsæt kablerne i tv'et, før du monterer det på væggen.

Sørg for, at der er en afstand på mindst 30 mm mellem væggen og bagsiden af tv'et. For tv-apparater med subwoofer kræves yderligere 10 mm for at opnå den optimale lydeffekt.

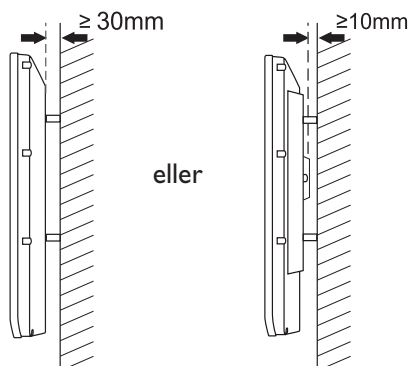

Tilslutning af antennen og strømmen

Sæt antennestikket og strømkablet fast i deres respektive stikdåser nederst på tv'et, før du sætter dem i vægkontakten.

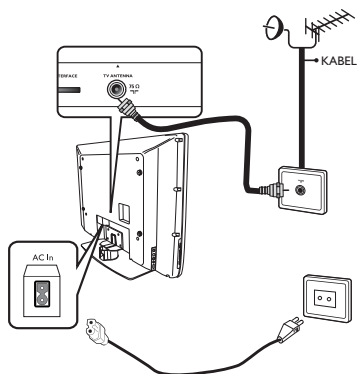

Sådan tænder du for tv'et

For at tænde for tv'et skal du trykke på knappen **POWER** på sidepanelet. En blå indikator tændes, og efter et par sekunder lyser skærmen op.

Hvis tv-apparatet er i standby, lyser indikatoren rødt. Tryk på knappen **PROGRAM +/-** på sidepanelet, eller tryk på knappen **P +/-** på fjernbetjeningen.

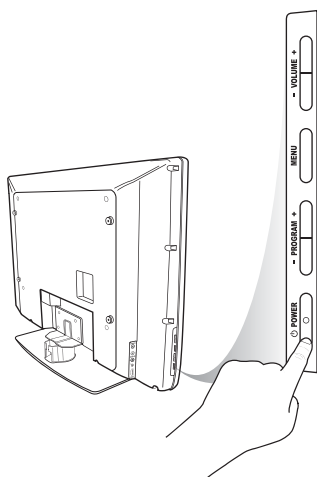

Ilægning af batterier i fjernbetjeningen

Ilæg batterierne i fjernbetjeningen, og sørg for, at + og - enderne på batterierne vender rigtigt. Den korrekte placering angives inde i rummet på fjernbetjeningen.

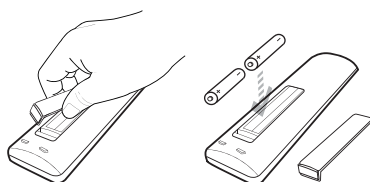

Fjernbetjeningens funktioner

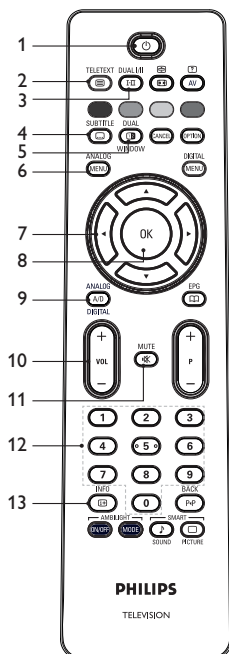

1. **Standby**
Bruges til at sætte tv'et i standby eller tænde for tv'et. Alternativt kan du trykke på **0** til **9**, **P +/-**, eller **AV**.
2. **Teletext**
Oplysninger om brugen af teletext findes under *Brug af teletext* på side 37.
3. **Lydindstilling**
Bruges til at ændre programmer til **Mono** fra **Stereo** og **Nicam Stereo**.
 - Ved tosprogede programmer skal du vælge **Dual I** eller **Dual II** som angivet under udsendelsen.
 - I digital tilstand **I-II** vises listen over lydprog.
4. **Undertekster**
Bruges til at aktivere eller deaktivere undertekster i digital tilstand.

5. **Teletext (Dual Window)**
Oplysninger om brugen af teletext findes under *Brug af teletext* på side 37.
6. **Analog menu**
Bruges til at starte eller afslutte tv-menuer i analog tilstand.
7. **▲, ▼, ◀, ▶**
Bruges til at vælge og justere menuvalg.
8. **OK**
Bruges til at bekræfte valg og få adgang til programlisten i digital tilstand.
9. **Analog/digital**
Bruges til at skifte mellem analog og digital tilstand.
10. **+VOL -**
Bruges til at øge eller sænke lydstyrken.
11. **Lydløs**
Bruges til at tænde/slukke for højttalerlyden.
12. **0** til **9** Numeriske knapper
Bruges til at få direkte adgang til programnumre. Ved to cifrede programnumre skal der trykkes på det andet ciffer hurtigt efter det første, inden bindestregen forsvinder.
13. **Skærmoplysninger**
 - I **digital** tilstand bruges det til at vise eller standse informationsbanner. Oplysninger findes under *Forstå informationsbanner* på side 10.
 - I **analog** tilstand bruges det til at vise eller fjerne programnummeret, lydindstillingen, uret og den resterende tid på dvaletimeren.

Fjernbetjeningens funktioner (fortsat)

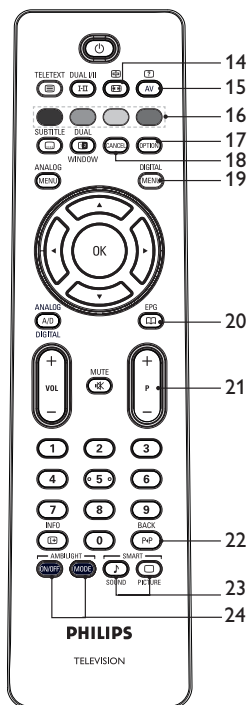

14. **Billedformat**
Bruges til at ændre billedformatet. Yderligere oplysninger findes under *Billedformater* på side 36.
15. **Eksternt udstyr**
Bruges til at vise det eksterne udstyr, du kan se på dit fjernsyn eller andet udstyr.
16. **Teletextfarver**
Oplysninger om brugen af teletext findes under *Brug af teletext* på side 37.
17. **Indstillinger**
Oplysninger om brugen af indstillinger findes under menuen til *Brug af indstillinger* på side 19.

18. **Annuler**
Bruges til at afslutte teletext i digital tilstand. Brug denne knap, hvis der ikke er nogen farveknop til at afslutte teletext.
19. **Digital menu**
Bruges til at vise eller afslutte digitalmenuen i digital tilstand.
20. **Programlister**
Bruges til at hente programlister. Oplysninger herom findes under *Hente programlister* på side 20.
21. **+ P – Programme**
Bruges til at vælge den forrige eller næste tv-kanal.
22. **TILBAGE**
Bruges til at skifte mellem den tidligere valgte kanal og den aktuelle kanal. Denne knap kan også bruges til at redigere eller flytte tilbage, når du navngiver kanaler.
23. **”Smart”-billede og -lyd**
Bruges til at skifte mellem foruddefinerede billed- og lydindstillinger. Oplysninger herom findes under *Brug af ”Smart”-billede og ”Smart”-lyd* på side 35.
24. **Ambilight**
Gælder kun for tv-apparater, der er udstyret med Ambilight-funktionen.
 - ON/OFF: Bruges til at tænde/slukke for Ambilight.
 - MODE: Bruges til at vælge Ambilight-tilstand.

Tænde for tv'et for første gang

Når du tænder for tv'et for første gang, er tv'et i digital tilstand, og følgende menu vises på skærmen.

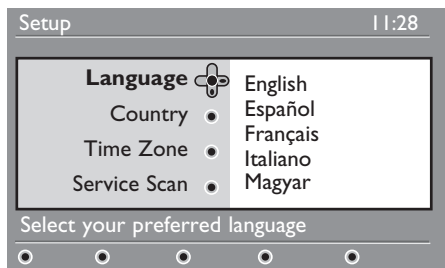

Vælg dit sprog, land og din tidszone.

1. Tryk på knappen ► for at gå til **Language** (Sprog), og tryk på knappen ▲ eller ▼ for at vælge dit foretrukne sprog.
2. Tryk på tasten (OK) for at bekræfte dit valg.

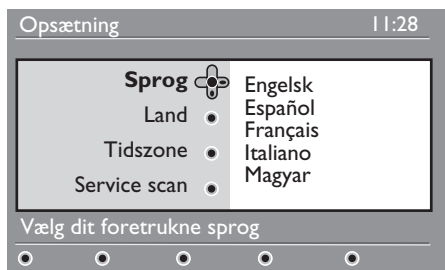

3. Tryk på knappen ▲ eller ▼ for at fremhæve **Land** eller **Tidszone**, og tryk på knappen ► for at angive **Land** eller **Tidszone**.
Bemærk: Hvis du vælger det forkerte land, vil kanalnummereringen ikke passe med standarden til dit land. Du kan modtage færre eller ingen tjenester.
4. Tryk på knappen ▲ eller ▼ for at vælge dit foretrukne **Land** eller din foretrukne **Tidszone**.

5. Tryk på tasten (OK) for at bekræfte dit valg.
6. Tryk på knappen ▼ for at vælge **Service Scan**.
7. Tryk på knappen (OK) for at starte installationen. Tv'et søger efter de tilgængelige analoge og digitale kanaler.
8. Hvis der ikke findes nogen digitale kanaler, skal du trykke på knappen (A/D) for at skifte til analog tilstand.

Gå tilbage til installationsmenuen

Denne procedure nulstiller både den digitale og analoge tilstand til fabriksindstillingerne.

1. På tv-apparatets sidekontroller trykker og holder du knappen **MENU** nede i fem sekunder. Der vises en menu på skærmen.
2. Vælg dit sprog, land og din tidszone som om, det er første gang, du tænder for tv'et.

Forstå informationsbanneret





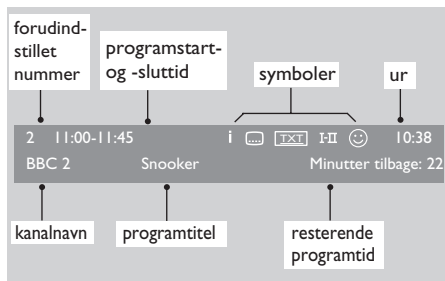



Når du vælger et digitalt program, vises et informationsbanner øverst på skærmen. Banneret forsvinder efter et par sekunder.

hvis kanalen lagres i én eller flere lister over favoritkanaler, der aktuelt ikke er aktiveret.



Informationsbanner indeholder forudangivet nummer, kanalnavn, programtitel, programs starttid, programs sluttid, ur og den resterende tid for de aktuelle program.





Beskrivelse af symbolerne på informationsbanner

- **i** Der findes flere oplysninger om dette program. Tryk på knappen  én gang for at vise flere oplysninger. Tryk på knappen  en gang til for at fjerne oplysningerne.
-  Der er undertekster til rådighed. Få adgang til undertekster ved at trykke på knappen . Alternativt kan du trykke på knappen  for at få adgang til indstillingsmenuen og vælge undertekster.
-  Analog teletekst findes i digital tilstand.
- **I-II** Der er andre sprog til rådighed. Tryk på knappen  for at vælge andre sprog. Tryk på knappen  for at få adgang til indstillingsmenuen.
- ☺ Farven på symbolet (rød, grøn, gul eller blå) angiver den valgte favoritliste.
Bemærk: Der vises et hvidt symbol ☺,



Visning af digitalt tv eller lytning til digital radio

Ændring af rækkefølgen af de gemte kanaler



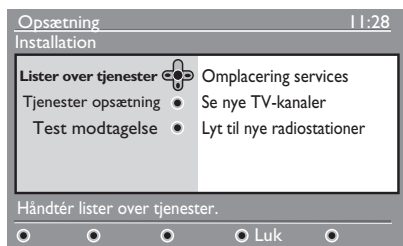

Du kan ændre rækkefølgen af de digitale kanaler og radiostationer, som du har gemt.

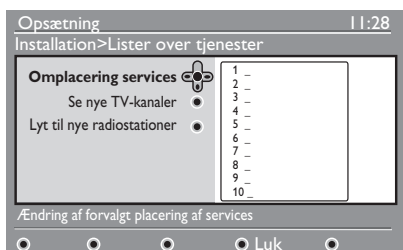

1. Hvis tv'et er i analog tilstand, skal du skifte til digital tilstand ved at trykke på knappen  på fjernbetjeningen.
2. Tryk på knappen  for at vise konfigurationsmenuen.
3. Tryk på knappen  for at vælge **Installation**, og tryk på knappen  to gange for at vælge **Lister over tjenester**.



4. Tryk på knappen  eller  for at vælge **Omplacering services**, og tryk på knappen .













5. Tryk på knappen  eller  for at fremhæve den kanal, du vil vælge.
6. Tryk på knappen  til at aktivere kanalen. Tryk på den røde knap for at afinstallere den valgte kanal.
7. Tryk på knappen  eller  for at vælge det nye kanalnummer.

8. Tryk på den grønne knap for at bekræfte dit valg. Ændringen er fuldført.
9. Gentag de foregående trin, indtil alle kanalerne er i den ønskede rækkefølge.
10. Tryk på knappen  for at vende tilbage til den forrige menu.
11. Tryk på knappen  for at afslutte menuen.

Kontrol af nye tv-kanaler eller radiostationer

Du kan se, om der er nye tv-kanaler eller radiostationer, der er startet, efter du installerede tv'et.

1. Hvis tv'et er i analog tilstand, skal du skifte til digital tilstand ved at trykke på knappen  på fjernbetjeningen.
2. Tryk på knappen  for at vise konfigurationsmenuen.
3. Tryk på knappen  for at vælge **Installation**, og tryk på knappen  to gange for at vælge **Lister over servicier**.
4. Tryk på knappen  eller  for at vælge **Se nye tv-kanaler** eller **Lyt til nye radiostationer**.
5. Hvis der er nye tjenester, skal du trykke på knappen  for at flytte til listen over tjenester og trykke på knappen  eller  for at flytte gennem listen. Oplysninger om, hvordan du tilføjer nye tjenester til din liste over favoritkanaler, findes under *Tilføjelse af nye kanaler til din liste på side 12*.
6. Tryk på knappen  for at vende tilbage til den forrige menu.
7. Tryk på knappen  for at afslutte menuen.

Opsætning af tv- og radiokanaler

Tilføjelse af nye kanaler eller stationer til listen

Du kan søge efter nye tv-kanaler eller radiostationer, der er startet af udbyderen efter den første installation.

1. Hvis tv'et er i analog tilstand, skal du skifte til digital tilstand ved at trykke på knappen **(A/D)** på fjernbetjeningen.
2. Tryk på knappen **(MENU)** for at vise konfigurationsmenuen.
3. Tryk på knappen **▼** for at vælge **Installation**, og tryk på knappen **▶**.

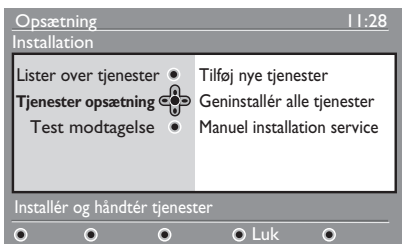

4. Vælg **Tjeneste opsætning**, og tryk på knappen **▶**.
5. Tryk på **▶** for at tilføje nye tjenester, og tryk på knappen **(OK)** for at aktivere installationen.

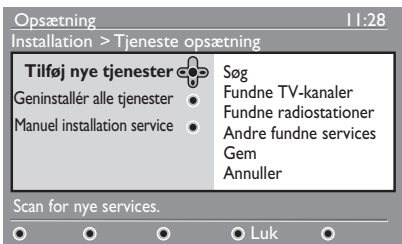

Søgningen starter. Eventuelle nye kanaler tilføjes til kanallistemenyen. Den procentdel af installationen, der er fuldført, og antallet af fundne kanaler vises.

6. Når søgningen er færdig, skal du trykke på knappen **(OK)** for at acceptere de nye tjenester.

7. Tryk på knappen **◀** for at vende tilbage til den forrige menu.

8. Tryk på knappen **(MENU)** for at afslutte menuen.

Geninstallation af alle kanaler

Denne menu giver mulighed for at geninstallere alle de digitale tv-kanaler og radiostationer.

1. Hvis tv'et er i analog tilstand, skal du skifte til digital tilstand ved at trykke på knappen **(A/D)** på fjernbetjeningen.
2. Tryk på knappen **(MENU)** for at vise konfigurationsmenuen.
3. Brug knappen **▼** for at vælge **Installation**, og tryk på knappen **▶**.
4. Vælg **Tjeneste opsætning**, og tryk på knappen **▶**.
5. Vælg **Geninstaller alle tjenester**, og tryk på knappen **▶**.

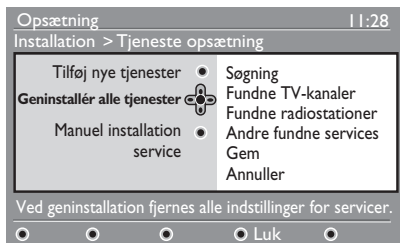



6. Tryk på knappen **(OK)** for at starte installationen. Der startes en søgning efter digitale tjenester. Tjenesterne lagres automatisk. Når søgningen er fuldført, angiver menuen antallet af fundne digitale kanaler.
7. Tryk på knappen **(OK)** for at lagre tjenesterne.
8. Tryk på knappen **◀** for at vende tilbage til den forrige menu.
9. Tryk på knappen **(MENU)** for at afslutte menuen.





Opsætning af tv- og radiokanaler (fortsat)

Manuel installation af digitale kanaler

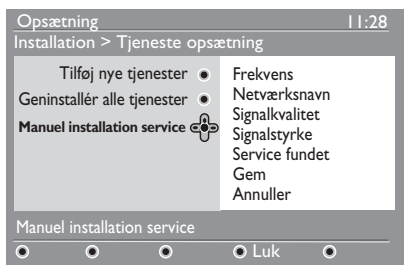
Du kan manuelt scanne efter tjenester ved at angive frekvensen på din mållkanal.

1. Hvis tv'et er i analog tilstand, skal du skifte til digital tilstand ved at trykke på knappen  på fjernbetjeningen.
2. Tryk på knappen  for at vise konfigurationsmenuen.
3. Vælg **Tjenester opsætning**, og tryk på knappen ►.
4. Vælg **Manuel installation service**, og tryk på knappen ►.







5. Tryk på knapperne  til  for at angive frekvensen på din mållkanal, og tryk på knappen  for at starte søgningen.
6. Når søgningen er færdig, skal du trykke på knappen  for at acceptere den nye tjeneste.
7. Tryk på knappen ◀ for at vende tilbage til den forrige menu.
8. Tryk på knappen  for at afslutte menuen.

Test af din tv-modtagelse

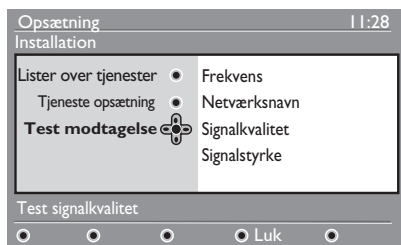
Denne menu giver mulighed for at kontrollere styrken af det signal, du modtager via antennen.

1. I digital tilstand trykker du på knappen  for at vise konfigurationsmenuen.
2. Tryk på knappen ▼ for at vælge **Installation**, og tryk på knappen ►.



3. Tryk på knappen ▼ for at vælge **Test modtagelse**, og tryk på knappen ►. Programfrekvensen, netværkets navn, signalkvaliteten og signalstyrken vises.
4. Tryk på knappen ► for at angive **Frekvens**, og tryk på knapperne  til  for at angive frekvensen af den digitale kanal, som du vil teste.
 - Tryk på knappen ► for at flytte til næste tegnplacering.
 - Hvis testmodtagelsen angiver, at signalstyrken er svag, skal du justere eller opdatere din antenne. Kontakt en fagmand inden for antenneinstallation for at få det bedste resultat.
5. Når du har angivet frekvensen, skal du trykke på knappen  for at afslutte **Frekvens**.
6. Tryk på knappen ◀ for at vende tilbage til den forrige menu.
7. Tryk på knappen  for at afslutte menuen.

Valg af dit sprog og geografiske placering

Du kan vælge dit foretrukne sprog, land og din foretrukne tidszone.





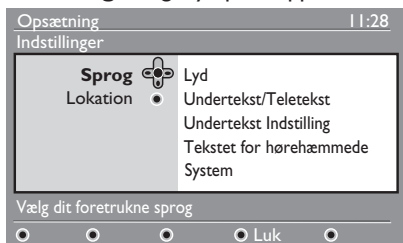

Indstilling af dit sprog og geografiske placering

1. Hvis tv'et er i analog tilstand, skal du skifte til digital tilstand ved at trykke på knappen  på fjernbetjeningen.

2. Tryk på knappen  for at vise konfigurationsmenuen.

3. Tryk på knappen  for at vælge **Indstillinger**, og tryk på knappen .



4. Vælg **Sprog** eller **Lokation**, og tryk på knappen .
5. Tryk på knappen  eller  for at vælge en indstilling, og tryk på knappen  for at flytte til undermenuen.
6. Vælg dine værdier, og tryk på knappen  eller  for at afslutte.
7. Tryk på knappen  for at vende tilbage til den forrige menu.











8. Tryk på knappen  for at afslutte menuen.

Nulstilling af sproget for dit foretrukne sprog

Hvis du har valgt det forkerte sprog og ikke forstår det valgte sprog, kan du gennemføre følgende trin for at føre dig tilbage til dit foretrukne sprog.

1. Tryk på knappen  for at afslutte

menuen.

2. Tryk på knappen  igen for at vise menuen.
3. Tryk på knappen  for at vælge det andet punkt på menuen.
4. Tryk på knappen  for at flytte til næste niveau i menuen.
5. Tryk på knappen  efterfulgt af knappen  for at vælge det femte punkt i menuen.
6. Tryk på knappen  for at flytte til næste niveau i menuen.
7. Tryk på knappen  eller  for at vælge dit foretrukne sprog.
8. Tryk på tasten  for at bekræfte dit valg.
9. Tryk på knappen  for at afslutte menuen.

Undermenuvalg for sprog

Denne liste beskriver undermenuindstillinger ved valg af sprog.

- **Lyd:** Bruges til at vælge lyd sproget.
- **Undertekst/teletekst:** Bruges til at vælge undertekst- og teletekstsprog.
- **Undertekst Indstilling:** Bruges til at aktivere/deaktivere undertekster eller i automatisk tilstand. I automatisk tilstand vises undertekster, når de leveres med den oprindelige lydtransmission.
- **Tekstet for hørehæmmede:** Bruges til at aktivere eller deaktivere undertekster for hørehæmmede. Denne funktion er kun tilgængelig, hvis den leveres med udsendelsen.
- **System:** Bruges til at vælge menusprog.

Valg af dit sprog og geografiske placering (fortsat)

Undermenuvalg for geografisk placering

Denne liste beskriver undermenuindstillinger ved valg af geografisk placering.

- **Land:** Bruges til at vælge det land, hvor du bor.
- **Tidszone:** Bruges til at vælge den tidszone, hvor du bor.



Sproget kan vælges uafhængigt af landet.

Bemærk: Hvis du vælger det forkerte land, vil kanalerne måske ikke være nummererede, så de passer med standarden til dit land. Derfor kan du komme til at modtage færre eller ingen tjenester.



Begrænsning af adgang til digitale kanaler

Du kan begrænse adgangen til digitale kanaler.

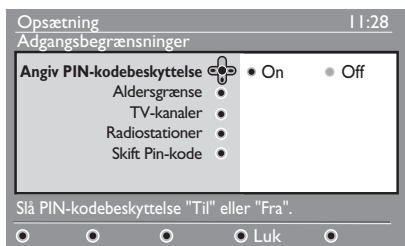

Valg af brug af pinkode

1. Hvis tv'et er i analog tilstand, skal du skifte til digital tilstand ved at trykke på knappen  på fjernbetjeningen.
2. Tryk på knappen  for at vise konfigurationsmenuen.
3. Tryk på knappen ▼ for at vælge **Adgangsbegrænsninger**, og tryk på knappen ►.
4. Tryk på knappen ► for at gå til menuen **Angiv PIN-kodebeskyttelse**.



5. Tryk på knappen ◀ eller ▶ for at vælge **Tænd**, og tryk på knappen  for at afslutte.
Advarsel: Når du vælger at bruge en pinkode, skal du bruge den pinkode, når du planlægger et program til optagelse.
6. Tryk på knappen ◀ for at vende tilbage til den forrige menu.
7. Tryk på knappen  for at afslutte menuen.

Ændring af din pinkode

1. Hvis tv'et er i analog tilstand, skal du skifte til digital tilstand ved at trykke på knappen  på fjernbetjeningen.
2. Tryk på knappen  for at vise konfigurationsmenuen.

3. Tryk på knappen ▼ for at vælge **Adgangsbegrænsninger**, og tryk på knappen ►.
4. Tryk på knappen ▼ for at vælge **Skift PIN-kode**.
5. Tryk på knappen ► for at gå til menuen **Skift PIN-kode**.
6. Følg vejledningen på skærmen for at ændre din pinkode.

Standardpinkoden er 1234.

Hvis du glemmer din pinkode, skal du nulstille standardpinkoden ved at angive universalkoden 0711.

Indstillinger til begrænsning af adgang til digitale kanaler

Denne liste beskriver undermenuindstillinger ved adgangsbegrænsninger.

- **Aldersgrænse**
Bruges til at vælge et niveau, hvor et program bliver blokeret. Denne funktion fungerer kun for programmer, der udsendes med en klassifikation.
- **Tv-kanaler**
Bruges til at vælge tv-kanaler, der skal blokeres.
- **Radiostationer**
Bruges til at vælge radiostationer, der skal blokeres.
- **Skift PIN-kode**
Bruges til at ændre din pinkode.

Common Interface

Dit tv er udstyret med et CI-stik (Common Interface). Oplysninger om brugen af CI-stikket findes under *Brug af CAM* (Conditional access) på side 22.

Opsætning af lister over foretrukne kanaler

Du kan oprette op til fire lister over foretrukne tv-kanaler og radiostationer.

1. Hvis tv'et er i analog tilstand, skal du skifte til digital tilstand ved at trykke på knappen **A/D** på fjernbetjeningen.
2. Tryk på knappen **DIGITAL MENU** for at vise konfigurationsmenuen.



3. Tryk på knappen **►** for at gå til menuen **Foretrukne**.
4. Tryk på knappen **▲** eller **▼** for at vælge **Liste 1**, **Liste 2**, **Liste 3** eller **Liste 4**, og tryk på knappen **►**.
5. Tryk på knappen **▲** eller **▼** for at vælge en indstilling.
6. Tryk på knappen **►** for at gå til undermenuen.

Denne liste beskriver indstillinger for menuen **Foretrukne**.

• **Name:**

Bruges til at navngive en liste.

- Tryk på knappen **▲** eller **▼** for at flytte rundt i navnevisningsområdet.
- Tryk på knapperne **P + / -** for at vælge tegnene. Navnet kan indeholde op til 16 tegn.
- Tryk på knappen **PIP** for at ændre et tegn.
- Når navnet er angivet, skal du trykke på knappen **OK** for at afslutte.

• **Vælg tv-kanaler**

Bruges til at tilføje tv-kanaler til en liste.

- Tryk på knappen **▲** eller **▼** for at vælge en tv-kanal.
- Tryk på tasten **OK** for at bekræfte dit valg.
- Tryk på knappen **◀** for at afslutte.

• **Vælg radiostationer**

Bruges til at tilføje radiostationer til en liste.

- Tryk på knappen **▲** eller **▼** for at vælge en radiostation.
- Tryk på tasten **OK** for at bekræfte dit valg.
- Tryk på knappen **◀** for at afslutte.

• **Tilføj alle tjenester**

Bruges til at tilføje alle tilgængelige tjenester til en liste.

- Tryk på knappen **OK**.

• **Fjern alle tjenester**

Bruges til at fjerne alle tjenester fra en liste.

- Tryk på knappen **OK**.

Automatisk opdatering af software

Du kan installere ny software og hente oplysninger om den aktuelle softwareversion.

Hentning af softwareversion

1. Hvis tv'et er i analog tilstand, skal du skifte til digital tilstand ved at trykke på knappen **(A/D)** på fjernbetjeningen.

2. Tryk på knappen **(MENU)** for at vise konfigurationsmenuen.



3. Tryk på knappen **▼**, og tryk på knappen **►** to gange for at vælge **Information**. Softwareversionen vises.

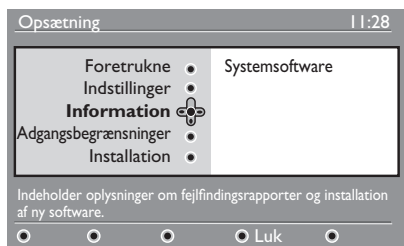

Information om softwareoverførsler

Softwareoverførselsmenuen beskriver software og angiver dato og tidspunkt for overførslen.

Ny software kan opdatere menuer eller tilføje nye funktioner. Den nye software kan dog ikke ændre måden, som tv'et fungerer på.

Du rådes til altid at overføre og acceptere ny software, når den er tilgængelig.

Når en overførsel accepteres, overføres softwaren på det angivne tidspunkt og den angivne dato.

Du skal sætte tv'et i standby, når overførslen skal starte.

Hvis der opstår et problem under softwareoverførslen, modtager du en meddelelse om næste planlagte softwareoverførsel. Tryk på knappen **(OK)** for at returnere til at bruge tv'et normalt.

Hvis softwareoverførslen bliver gennemført, vises en bekræftelsesmeddelelse. Tryk på knappen **(OK)** for at returnere til at bruge tv'et normalt.

Du kan hente oplysninger om ny software og opgraderingsvejledning fra www.philips.com.

Overførsel af ny software

1. I menuen **Opsætning** trykker du på knappen **►** for at gå til valgtilstand.
2. Tryk på knappen **▲** eller **▼** for at vælge **Ja** eller **Nej**. Hvis du vælger **Ja**, kan du vælge at acceptere softwareopdateringerne automatisk via overførsel udenfor sendetiden.

I automatisk tilstand finder tv'et ud af, om der er en tilgængelig opdatering, mens tv'et er i standby.

Næste gang tv'et tændes, vises en meddelelse på skærmen, der angiver, at der er ny software tilgængelig.

Bemærk: Ny software og opgraderingsvejledninger kan også hentes på webstedet: www.philips.com/support

3. Tryk på knappen **(OK)** for at aktivere den nye softwareoverførsel.

Menuen Brug af indstillinger

Du får direkte adgang til din liste over favoritkanaler og konfiguration af dit sprog og undertekstindstillinger.

1. Hvis tv'et er i analog tilstand, skal du skifte til digital tilstand ved at trykke på knappen **A/D** på fjernbetjeningen.
2. Vis indstillingsmenuen ved at trykke på den hvide knap **OPTION**.

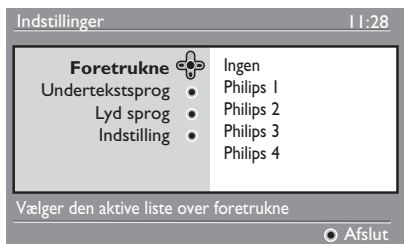

3. Tryk på knappen **▲** eller **▼** for at vælge en indstilling, eller tryk på knappen **▶** for at gå til undermenuen.
4. Når du er færdig, skal du afslutte menuen ved at trykke på den hvide knap **OPTION**.

Denne liste beskriver undermenuen i **Menuen Indstillinger**.

- **Foretrukne**

Bruges til at vælge listen over favoritkanaler.

- Tryk på knappen **▲** eller **▼** for at vælge din liste over favoritkanaler.
- Tryk på knappen **OK** for at bekræfte dit valg.
- Vælg **Ingen** for at deaktivere dine lister over favoritkanaler.

Oplysninger om, hvordan du opretter en liste over favoritkanaler findes under *Opsætning af lister over foretrukne kanaler* på side 17.

- **Undertekstsprog**

Bruges til at ændre undertekstsproget.

- Tryk på knappen **▲** eller **▼** for at vælge dit sprog.
- Tryk på tasten **OK** for at bekræfte dit valg.

For at ændre undertekstsproget permanent skal du se under *Valg af dit sprog og geografiske placering* på side 14.

- **Lydsprog**

Bruges til at ændre lyd sproget.

- Tryk på knappen **▲** eller **▼** for at vælge dit sprog.
- Tryk på tasten **OK** for at bekræfte dit valg.

For at ændre lyd sproget permanent skal du se under *Valg af dit sprog og geografiske placering* på side 14.

- **Indstilling**

Bruges til at modtage radiostationer, tv-kanaler eller tjenester.

Bemærk (kun i Storbritannien):



Tv-listen indeholder både radiostationer og tv-kanaler.

- **Bannervarighed**

Bruges til at specificere den tidsperiode, som informationsbanner vises.





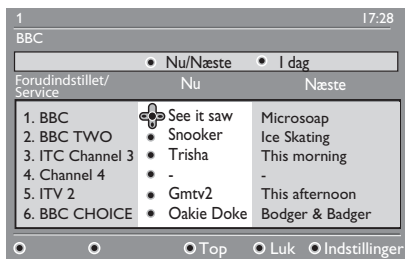

Hente programlister

Du får adgang til en elektronisk programguide så du hurtigt og nemt kan se en liste over digitale programmer. Du kan navigere gennem guiden og hente detaljerede oplysninger om programmerne.

1. Hvis tv'et er i analog tilstand, skal du skifte til digital tilstand ved at trykke på knappen  på fjernbetjeningen.
2. Tryk på knappen  for at vise den elektroniske programguide.



Der vises en liste over digitale programmer i den aktuelt valgte favoritliste.

3. Tryk på knappen  for at gå til listen **Forudindstil/tjeneste**. Alternativt kan du trykke på knappen  for at få adgang til listen **I dag**.
4. Tryk på knappen  eller  for at vælge et program.
5. Tryk på farvetasterne for at aktivere tv-guiden. Tv-guidens funktioner vises nederst på skærmen.
6. Tryk på knappen  for at vise flere oplysninger om det valgte program. Der vises kun flere oplysninger, hvis de findes.
7. Når du er færdig, skal du trykke på knappen  for at afslutte menuen.

Denne liste beskriver undermenuen for **Indstillinger**.

- **Top** (gul knap)
Bruges til at få adgang til toppen af listen.
- **Luk** (blå knap)
Bruges til at afslutte tv-guiden.
- **Indstillinger** (hvid knap)
Bruges til at vælge din liste over favoritkanaler, tilstand eller dine temaer.

Temaer er områder af interesse.
Du kan f.eks. beslutte, om du kun vil vise følgende temaer: Drama, nyheder eller film.

Brug af digital teletekst

Bemærk: Digital teletekst er kun tilgængelig i Storbritannien

De digitale teleteksttjenester er meget forskellige fra de analoge teleteksttjenester. Den digitale teleteksttjeneste indeholder grafik og tekst, der fremlægges og kontrolleres af udbyderen. Nogle digitale kanaler tilbyder dedikerede teleteksttjenester. Nogle digitale kanaler tilbyder også oplysninger om det program, der sendes.

Nogle gange har digital teletekst forrang i forhold til undertekster. I det tilfælde vises undertekster ikke automatisk igen, når du afslutter fra digital teletekst på en kanal, der sender undertekster. For at få undertekster til at blive vist igen skal du trykke på knappen  på fjernbetjeningen eller skifte kanal.

Følg vejledningen på skærmen for at bruge digital teletekst.

Du bruger teletekst ved at trykke på følgende knapper:

- ◀ ▶ ▲ ▼ markørknapperne
- ● ○ ○ ● farveknapperne
-  tænd/sluk teletekst
-  til  numeriske knapper

Hvis der ikke er nogen tilgængelige tilknytninger til farvede knapper i det digitale tekst-tv, som du kan bruge til at afslutte tekst-tv-tilstand med, skal du bruge knappen  i stedet for.

Når du skifter til en digital kanal med en teleteksttjeneste, overføres teleteksten i baggrunden. Vent på, at overførslen fuldføres, før du trykker på knappen .

Hvis du trykkede på knappen , før overførslen er færdig, er der en kort forsinkelse, før teleteksten vises.

Når du navigerer i digital teletekst, er der en kort forsinkelse, mens siden overføres. En prompt eller meddelelse vises ofte på siderne, så du kan se status.

Analog teletekst i digital tilstand

Bemærk: Analog teletekst findes i alle lande.

Hvis du ser teletekstikonet  på en digital kanal uden digital teleteksttjeneste, angiver ikonet, at der findes analog teletekst i digital tilstand.

Tryk på knappen  for at få adgang til analog teletekst.

Hvis du har valgt Storbritannien (UK) som dit land, skal du trykke på og holde knappen  nede i mindst 5 sekunder.

Oplysninger om, hvor du bruger de analoge teletekstfunktioner, findes under *Brug af teletekst* på side 37.

Bruger af betinget adgang (Conditional access)

Du bruger betinget adgang (conditional access), når du abonnerer på nogle tjenesteudbydere, f.eks. betalings-tv.

Tv'et indeholder et CI-stik (Common Interface) til at modtage et Conditional Access (betinget adgang) (CA)-kort.

Når du abonnerer på bestemte tjenester, leverer udbyderen dig et CA-kort, f.eks. et kabelkort eller smartcard. Nogle tjenesteudbydere leverer også et CI-modul til at holde CA-kortet. CI-modulet omtales nogle gange som en PCMCIA-adapter.

Hvis dit CA-kort ikke leveres med et CI-modul, skal du bede din tjenesteudbyder om oplysninger om, hvordan du får et CI-modul.

Hvis dit CA-kort leveres med et CI-modul, skal du først indsætte kortet i CI-modulet og dernæst indsætte CI-modulet i CI-stikket på tv'et.

Følgende vejledning beskriver, hvordan du bruger betinget adgang.

1. Sluk for tv'et.
2. Hvis dit modul leveres med et betalingskort, skal du indsætte CA-kortet i CI-modulet. Sørg for, at pilen på CA-kortet vender mod pilen på modulet.
3. Indsæt CI-modulet i CI-stikket på tv'et.

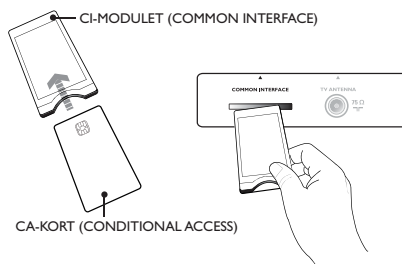

4. Tænd for tv'et.

5. Tryk på knappen  for at gå til menuen **Opsætning**.

6. Tryk på knappen ▼ for at vælge **Adgangsbegrænsninger**, og tryk dernæst på knappen ►.

7. Tryk på knappen ► for at gå til menuen **Conditional Access Module**.

8. Tryk på knappen  for at få adgang til CAM-funktioner som angivet på skærmen.

VIGTIGT

Hvis CA-kortet eller CI-modulet ikke er indsat eller indsat forkert, vil CA-menuen ikke blive vist.

De funktioner, der vises på skærmen, afhænger af tjenesteudbyderen.

Automatisk indstilling af analoge kanaler

Du kan automatisk søge efter og lagre analoge kanaler.

1. Hvis tv'et er i digital tilstand, skal du skifte til analog tilstand ved at trykke på knappen **A/D** på fjernbetjeningen.
2. Tryk på knappen **ANALOG MENU** for at vise **Hoved Menu**.

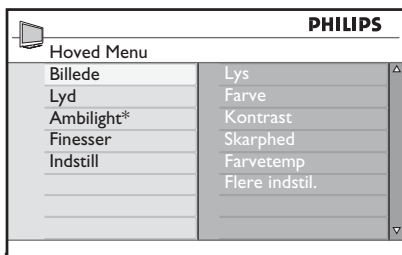

* Findes på udvalgte modeller

3. Tryk på knappen **▲** eller **▼** for at vælge **Indstill**, og tryk på knappen **▶** eller **OK** for at gå til menuen **Installation**.

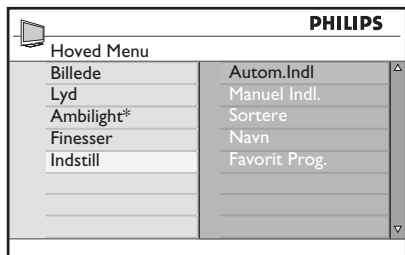

* Findes på udvalgte modeller

4. Vælg **Autom.Indl.**, og tryk på knappen **▶** eller **OK** for automatisk at søge efter kanaler.

Alle de tilgængelige kanaler er gemt. Den automatiske lagringsoperation tager et par minutter. Det følgende skærmbillede viser status for søgningen og antallet af fundne kanaler.

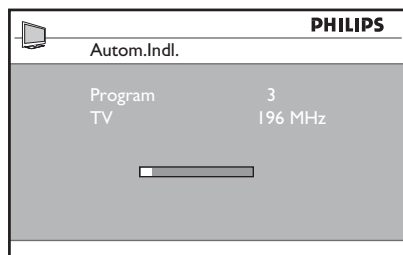

Tryk på knappen **ANALOG MENU** for at afslutte eller afbryde søgningen, inden den er afsluttet.

Hvis du afbryder en automatisk lagring, er det ikke alle kanaler, der lagres. Genstart den automatiske lagring for at lagre alle kanaler.

Automatisk tuningsystem (ATS)

Hvis senderen eller kabelnetværket sender et automatisk sorteringssignal, nummereres programmerne korrekt. Hvis det er tilfældet, er installationen fuldført. Hvis et automatisk sorteringssignal ikke findes, kan du bruge menuen **Sortere** til at nummerere programmerne.

Automatisk kanalinstallation (ACI)

Hvis et kabelnetværk eller en tv-kanal, der sender ACI, findes, vises en programliste. Hvis ACI findes, bliver kanaler nummereret i overensstemmelse med dit valgte sprog og land. Hvis ACI ikke findes, kan du bruge menuen **Sortere** til at nummerere kanalerne igen.

Bemærk: Du kan ikke ændre sproget eller landet i analog tilstand. Hvis du vil ændre sproget eller landet, skal du afslutte analog tilstand og gå i digital tilstand. Flere oplysninger findes under *Valg af sprog og geografisk placering* på side 14.

Manuel indstilling af analoge kanaler

Du kan tune analoge kanaler manuelt en ad gangen.

1. Hvis tv'et er i digital tilstand, skal du skifte til analog tilstand ved at trykke på knappen **A/D** på fjernbetjeningen.
2. Tryk på knappen **MENU** for at vise **Hoved Menu**.

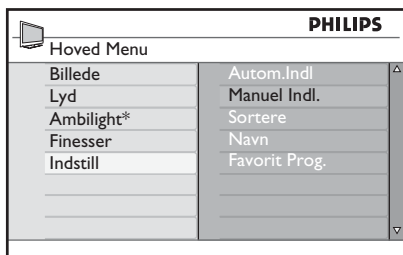

* Findes på udvalgte modeller

3. Tryk på knappen **▲** eller **▼** for at vælge **Indstill**, og tryk på knappen **►** eller **OK** for at gå til menuen **Indstill**.
4. Vælg **Manuel Indl.**, og tryk på knappen **►** eller **OK** for at gå til menuen **Manuel Indl.**

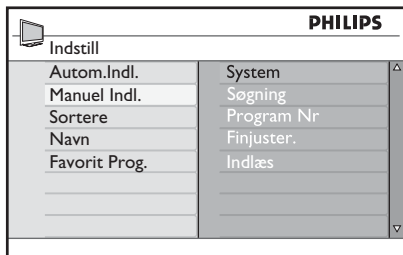

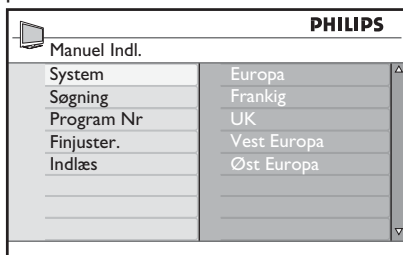

5. Tryk på knappen **▲** eller **▼** for at vælge punkter i menuen **Manuel Indl.**



6. Gå til menuen **System**, og vælg en af følgende indstillinger:
 - **Europa** (automatisk finding)
 - **Frankrig** (LL'-standard)
 - **UK** (I-standard)
 - **Vesteuropa** (BG-standard)
 - **Østeuropa** (DK-standard)
7. Tryk på knappen **►** or **OK** for at bekræfte dit valg.
8. Gå til menuen **Search**, og tryk på knappen **►** for at starte en søgning. Når der findes en kanal, standser søgningen, og hvis der allerede findes et kanalnavn, vises det. Alternativt angiver du frekvensen af det ønskede program ved at trykke på knapperne **0** til **9**.
9. Gå til menuen **Program Nr.**
10. Tryk på knapperne **0** til **9** eller **▲** knapperne **▼** for at gå til det nummer, du vil allokere til kanalen.
11. Hvis modtagelsen ikke er tilfredsstillende, skal du gå til menuen **Finjuster.** og trykke på knappen **▲** eller **▼** for at justere finindstillingen.
12. Gå til menuen **Søgning**, og tryk på knappen **►** eller **OK** for at gemme dine ændringer. Kanalen er nu gemt.
13. Gentag ovenstående trin for hver kanal, du vil gemme.
14. Tryk på knappen **◀** for at vende tilbage til den forrige menu.
15. Tryk på knappen **A/D** for at afslutte menuen.

Omnummerering af kanaler

Du kan ændre det tal, der er allokeret til en kanal

1. Tryk på knappen  for at vise **Hoved Menu**.
2. Tryk på knappen ▲ eller ▼ for at vælge **Indstill**, og tryk på knappen ► eller  for at gå til menuen.

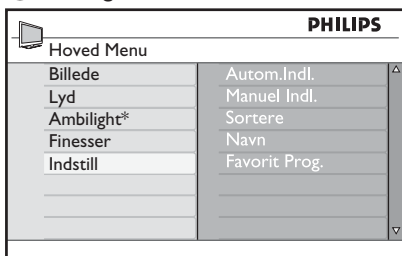

* Findes på udvalgte modeller

3. Tryk på knappen ▲ eller ▼ for at vælge **Sortere**, og tryk på knappen ► eller  for at gå til menuen.

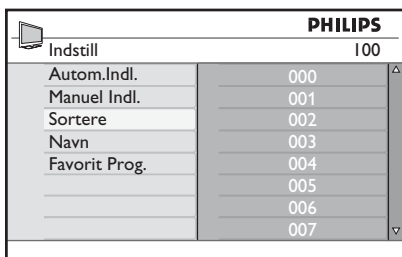

4. Tryk på knappen ▲ eller ▼ for at vælge det kanalnummer, du vil ændre.
5. Tryk på knappen ► for at gå til sorteringstilstand. Bemærk, at pilemarkøren nu peger til venstre.

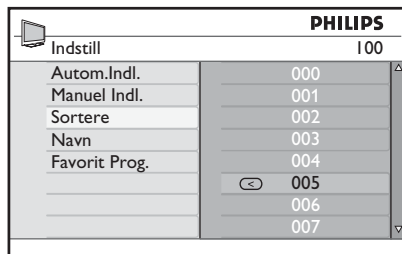

6. Tryk på knappen ▲ eller ▼ for at vælge det nye kanalnummer, og tryk på knappen ◀ for at bekræfte dit valg. Bemærk, at pilemarkøren nu peger til højre.

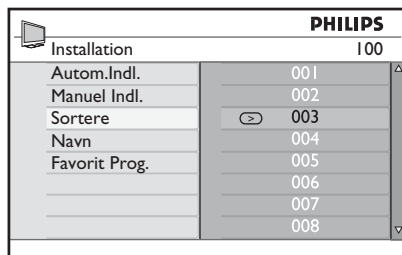

7. Gentag ovenstående trin for hvert kanalnummer, du vil ændre.
8. Tryk på knappen ◀ for at vende tilbage til den forrige menu.
9. Tryk på knappen  for at afslutte menuen.

Navngivning af kanaler

Du kan tildele et navn til et kanalnummer.

1. Tryk på knappen ^{ANALOG} (MENU) for at vise **Hoved Menu**.
2. Tryk på knappen ▲ eller ▼ for at vælge **Indstill**, og tryk på knappen ► eller (OK) for at gå til menuen.

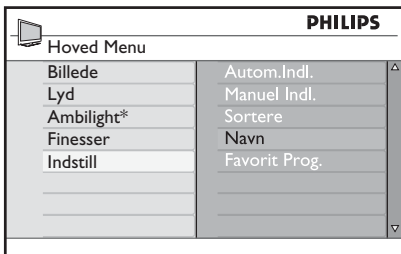

* Findes på udvalgte modeller

3. Tryk på knappen ▲ eller ▼ for at vælge **Navn**, og tryk på ► eller (OK) for at gå til menuen.

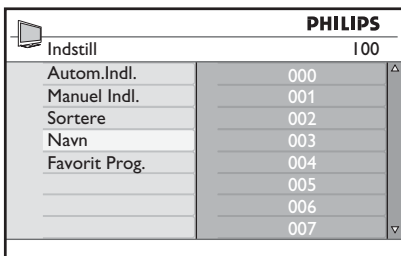

4. Tryk på knappen ▲ eller ▼ for at vælge det kanalnummer, du vil navngive.
5. Tryk på knappen ► for at gå til navneområdet for den kanal.
6. Tryk på knappen ▲ eller ▼ for at vælge tegn til navnet.
 - Du kan angive op til fem tegn i navnet.
 - Du kan navigere til navneområdet ved at trykke på knapperne ◀ og ▶.

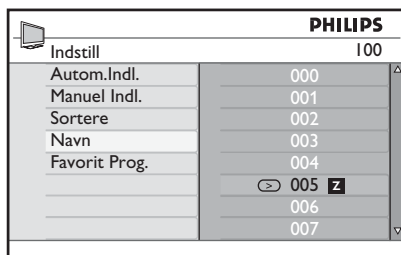

7. Tryk på knappen ► eller (OK) for at gemme navnet. Navnet vises øverst i venstre på tv-skærmen, når det er gemt.
8. Tryk på knappen ◀ for at vende tilbage til den forrige menu.
9. Tryk på knappen ^{ANALOG} (MENU) for at afslutte menuen.

Valg af dine favoritkanaler

Du kan specificere en liste over favoritkanaler.

Når du bruger knapperne **P** – / + på fjernbetjeningen for at få adgang til kanaler, får du kun adgang til favoritkanalerne.

For at få adgang til kanaler, der ikke er på lisen over favoritter, skal du bruge nummerknapperne **0** til **9**.

Tilføjelse eller fjernelse af kanaler fra din favoritliste

1. Tryk på knappen ^{ANALOG} **MENU** for at vise **Hoved Menu**.
2. Tryk på knappen **▲** eller **▼** for at vælge **Indstill**, og tryk på knappen **▶** eller **OK** for at gå til menuen.

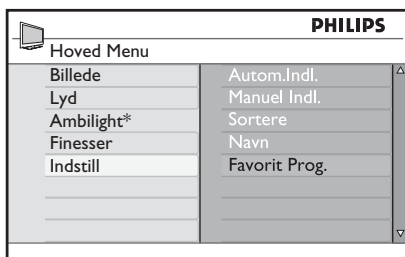

PHILIPS	
Hoved Menu	
Billede	Autom.Indl.
Lyd	Manuel Indl.
Ambilight*	Sortere
Finesser	Navn
Indstill	Favorit Prog.

* Findes på udvalgte modeller

3. Tryk på knappen **▲** eller **▼** for at vælge **Favorit Prog.**, og tryk på knappen **▶** eller **OK** for at gå til menuen.
4. Tryk på knappen **▲** eller **▼** for at vælge det kanalnummer, du vil tilføje eller fjerne fra listen.

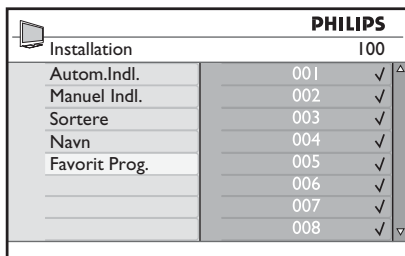

PHILIPS	
Installation 100	
Autom.Indl.	001 ✓
Manuel Indl.	002 ✓
Sortere	003 ✓
Navn	004 ✓
Favorit Prog.	005 ✓
	006 ✓
	007 ✓
	008 ✓

5. Tryk på knappen **▶** eller **OK** for at tilføje eller fjerne kanalen fra listen.
 - Når ✓ vises til højre i menuen, findes kanalen på din favoritliste. - Når ✓ ikke vises til højre i menuen, findes kanalen ikke på din favoritliste.

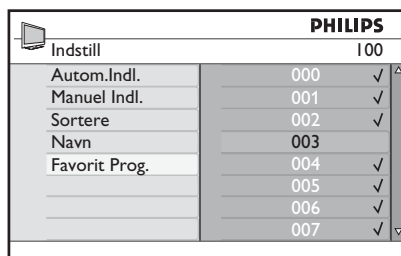





PHILIPS	
Indstill 100	
Autom.Indl.	000 ✓
Manuel Indl.	001 ✓
Sortere	002 ✓
Navn	003 ✓
Favorit Prog.	004 ✓
	005 ✓
	006 ✓
	007 ✓

6. Tryk på knappen **◀** for at vende tilbage til den forrige menu.
7. Tryk på knappen ^{ANALOG} **MENU** for at afslutte menuen.

Indstilling af timeren



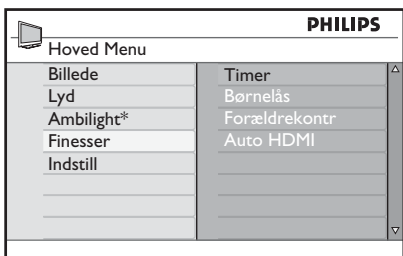

Du kan programmere tv'et til at skifte til en anden kanal på et bestemt tidspunkt eller tænde på et bestemt tidspunkt fra standby.

For at bruge timeren skal du sætte tv'et i standby.







1. Tryk på knappen  for at vise **Hoved Menu**.
2. Tryk på knappen  eller  for at vælge **Finesser**, og tryk på knappen  eller  for at gå til menuen.

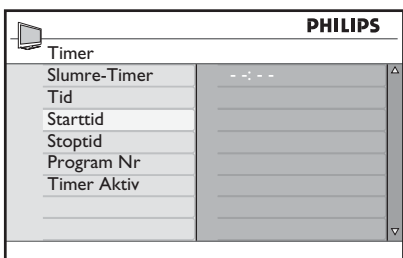

* Findes på udvalgte modeller

3. Tryk på knappen  eller  for at gå til **Timer**.
4. Tryk på knappen  eller  for at vælge en indstilling i menuen **Timer** til.



5. Tryk på knapperne , , ,  eller de numeriske knapper  til  for at justere timerindstillingen.
 - Hvis du efterlader tv'et i standby ved at trykke på knappen , vil tv'et automatisk tænde på det programmerede tidspunkt.
 - Hvis du lader tv'et være tændt, vil det

skifte kanal på **Starttidspunktet**, og det skifter til standby på **Stoptidspunktet**.

Denne liste beskriver indstillingerne for timeren:

- **Dvale**
Bruges til at vælge en tidsperiode, hvorefter tv'et skifter til standby. Vælg indstillingen **Fra** for at deaktivere funktionen.

Bemærk: Under det sidste minut af en dvaleindstilling vises en nedtælling på skærmen. Tryk på en vilkårlig knap på fjernbetjeningen for at annullere lukningen.

- **Tid**
Bruges til at indtaste det aktuelle klokkeslæt.
- **Starttid**
Bruges til at indtaste det tidspunkt, hvor timeren skal starte. Tv'et vil tænde fra standby på det tidspunkt eller skifte til en anden kanal på dette tidspunkt.
- **Stoptid**
Bruges til at indtaste det tidspunkt, hvor timeren standser. Tv'et slukker på dette tidspunkt.
- **Program No.**
Bruges til at indtaste kanalnummeret.
- **Timer Aktiv**
Indstillingerne omfatter:
 - **Fra** for at annullere
 - **En gang** ved én alarm
 - **Dagligt** for hver dag

Blokering af kanaler (Forældrekontrol)

Du kan blokere tv-kanaler for at forhindre dine børn i at se dem.

Adgang til menuen Forældrekontrol

1. Tryk på knappen **A/D** for at vise **Hoved Menu**.
2. Tryk på knappen **▲** eller **▼** for at vælge **Finesser**, og tryk på knappen **▶** eller **OK** for at gå til menuen.

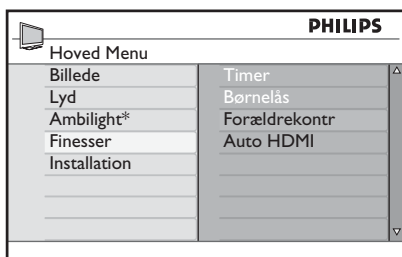

* Findes på udvalgte modeller

3. Tryk på knappen **▼** for at vælge **Forældrekontrol**, og tryk på knappen **▶** eller **OK** for at gå til menuen.

Oprettelse af en pinkode til forældrekontrol

1. Gå til menuen Forældrekontrol som beskrevet ovenfor under *Adgang til menuen Forældrekontrol*.

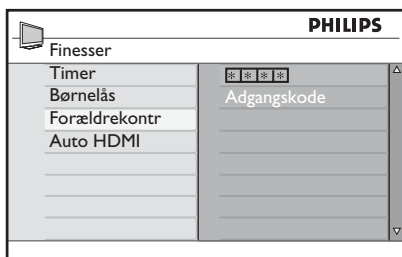

2. Indtast adgangskoden **0711** ved hjælp af de nummerknapperne **0** til **9**. Ordet **Forkert** vises på skærmen.

3. Indtast adgangskoden **0711** igen. Tv'et beder dig ændre koden.
4. Indtast din egen fircifrede kode ved brug af knapperne **0** til **9**, og bekræft den nye kode.

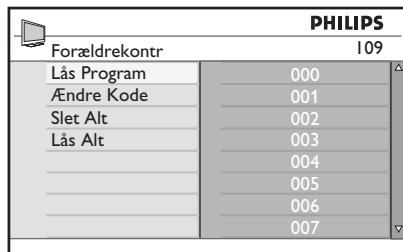

5. Tryk på knappen **◀** for at vende tilbage til den forrige menu.
6. Tryk på knappen **ANALOG (MENU)** for at afslutte menuen.

Blokering og ophævelse af blokering af valgte kanaler

1. Gå til menuen Forældrekontrol som beskrevet ovenfor under *Adgang til menuen Forældrekontrol*.
2. Indtast adgangskoden ved at trykke på nummerknapperne **0** til **9**. Menuen **Forældrekontrol** vises.
3. Tryk på knappen **▶** for at gå til **Lås program**.

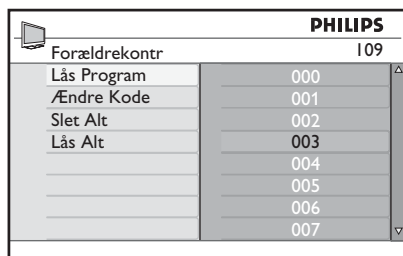



4. Tryk på knappen **▲** eller **▼** for at vælge den kanal, der skal blokere, eller hvor blokeringen skal ophæves.

Blokering af kanaler (Forældrekontrol) (fortsat)

- Tryk på knappen ◀ eller ▶ for at blokere eller ophæve blokeringen af den valgte kanal.

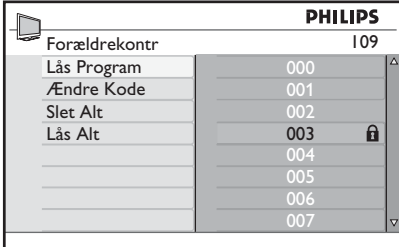
Når en kanal blokeres, vises et låsesymbol  ved siden af det låste kanalnummer.







PHILIPS	
Forældrekontr	109
Lås Program	000
Ændre Kode	001
Slet Alt	002
Lås Alt	003 
	004
	005
	006
	007

- Tryk på knappen ◀ for at vende tilbage til den forrige menu.

- Tryk på knappen  for at afslutte menuen.

Ændring af pinkoden til forældrekontrol



- Gå til menuen Forældrekontrol som beskrevet ovenfor under *Adgang til menuen Forældrekontrol* på side 29.
- Indtast din egen firecifrede kode ved hjælp af nummerknapperne  til .
- Tryk på knappen ▼ for at vælge **Ændre Kode**.
- Tryk på knappen ▶ for at gå til **Ændre Kode**.
- Indtast koden ved at trykke på knapperne  til .
- Bekræft koden ved at indtaste koden igen.

Blokering eller ophævelse af blokering af kanaler



- Gå til menuen Forældrekontrol som beskrevet ovenfor under *Adgang til menuen Forældrekontrol* på side 29.
- Tryk på knappen ▼ for at vælge **Slet alt** eller **Lås alt**.
- Tryk på knappen ▼ for at gå til menuen **Slet alt** eller **Lås alt**.
- Tryk på knappen ▶ for at rydde alle kanaler eller låse alle kanaler.

Låsning af knapperne på sidepanelet (Børnelås)

Du kan låse knapperne på sidepanelet på tv'et for at forhindre børn i at skifte kanal. Det forhindrer dog ikke dig eller dine børn i at skifte kanal ved hjælp af fjernbetjeningen.

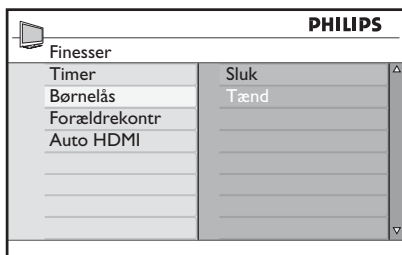
1. Tryk på knappen ^{ANALOG}  for at vise **Hoved Menu**.
2. Tryk på knappen ▲ eller ▼ for at vælge **Finesser**, og tryk på knappen ► eller  for at gå til menuen.
3. Tryk på knappen ▼ for at vælge **Børnelås**, og tryk på knappen ► eller  for at gå til menuen.





4. Tryk på knappen ▲ eller ▼ for at vælge **Tænd** eller **Sluk**.
5. Tryk på knappen ► eller  for at bekræfte dit valg.
6. Tryk på knappen ◀ for at vende tilbage til den forrige menu.
7. Tryk på knappen ^{ANALOG}  for at afslutte menuen.

At nyde Ambilight

Dette afsnit gælder kun for tv, der er udstyret med Ambilight-funktionen.

Tænd/sluk for Ambilight

1. Tryk på knappen  for at vise **Hoved Menu**.
2. Tryk på knappen ▲ eller ▼ for at vælge **Ambilight**, og tryk på knappen ► eller  for at gå til menuen.

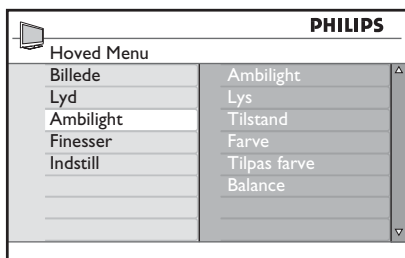

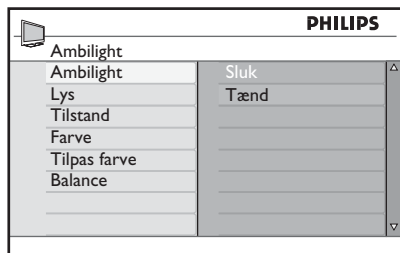

3. Tryk på knappen ▲ og ▼ for at vælge **Tænd** eller **Sluk**.



4. Tryk på knappen ◀ for at vende tilbage til den forrige menu.
5. Tryk på knappen  for at afslutte menuen.

Konfiguration af Ambilight-indstillinger



1. Udfør trin 1 til 3 i den foregående procedure for at gå til menuen **Ambilight**.
2. Tryk på knapperne ▲ og ▼ for at vælge en af følgende indstillinger: **Lys**, **Tilstand**, **Farve**, **Tilpas farve** eller **Balance**.
3. Tryk på knappen ► eller  for at bekræfte dit valg.
4. Tryk på knapperne ▲ og ▼ for at vælge indstillingerne for funktionen.
5. Konfigurer indstillingen, og tryk på knappen ► eller  for at bekræfte konfigurationen.

Denne liste beskriver Ambilight-indstillingerne:



- **Lysstyrke**
Bruges til at justere lysstyrken på Ambilight-lampen.
- **Tilstand**
Bruges til at vælge en af følgende forudindstillede tilstande: Farve, Afslappet, Moderat og Dynamisk.
- **Farve**
Bruges til at vælge et af følgende farvetemaer: Varm hvid, Kølig hvid, Blå, Rød, Grøn, Gul, Magenta, Tilpasset.
- **Tilpasset farve**
Bruges til at indstille farvemætningen eller paletten. Bemærk: Denne indstilling vises kun, når du har valgt *Tilpasset* under indstillingen *Farve* som beskrevet ovenfor.
- **Balance**
Bruges til at justere farveintensiteten på siderne af billedet.

Justering af billed- og lydindstillinger

Du kan justere billed- og lydindstillingerne.

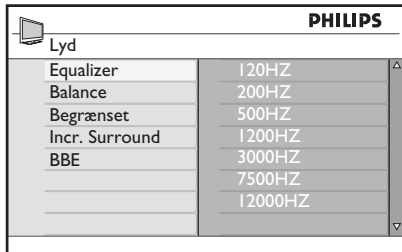
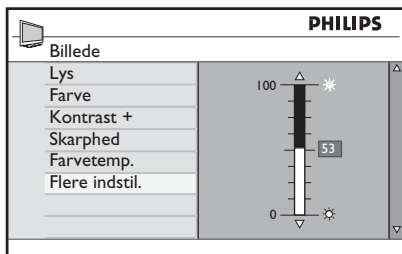
1. Tryk på knappen  for at vise **Hoved Menu**.
2. Tryk på knappen **▲** eller **▼** for at vælge **Billede** eller **Lyd**, og tryk på knappen **▶** eller  for at gå til menuen.



3. Tryk på knappen **▲** eller **▼** for at vælge en indstilling til **Billede** eller **Lyd**, og tryk på knappen **▶** eller  for at angive indstillingen.
4. Tryk på knappen **▲** eller **▼** for at justere indstillingen **Billede** eller **Lyd**.
5. Tryk på knappen **◀** for at vende tilbage til den forrige menu.
6. Tryk på knappen  for at afslutte menuen.

Billedindstillinger

Dette liste beskriver billedindstillingerne:

- **Lysstyrke**
Bruges til at ændre billedets glans.
- **Farve**
Bruges til at ændre farveintensiteten.
- **Kontrast**
Bruges til at ændre forskellen mellem lyse og mørke toner i tv'ets kontrastområde.
- **Skarphed**
Bruges til at øge eller sænke skarpheden.
- **Farvetemperatur**
Bruges til at gå gennem følgende farveindstillinger: Kølig (mere blå), Normal (balanceret) eller Varm (mere rød).
- **Flere indstillinger...**
 - **Kontrast+**
Bruges til at øge kontrastintervallet på tv'et. Vælg **Tænd** for at aktivere Contrast+-funktionen.
 - **Aktiv kontrol**
Bruges til at justere billedindstillingen automatisk til optimal billedkvalitet under alle signalbetingelser.
 - **Støjreduktion**
Bruges til at reducere billedstøj (hvide prikker) på grund af svag signaltransmission. Vælg **Til** for at aktivere støjreduktionsfunktionen.
 - **Artifaktreduktion**
Bruges til at udjævne overgange i digitalt indhold.
 - **Digital naturlig bevægelse**
Bruges til at eliminere vibrerende effekter på billeder med bevægelse.

Justering af billed- og lydindstillinger (fortsat)

Lydindstillinger

Denne oversigt beskriver lydindstillingerne:

- Equalizer
Bruges til at justere lydtonen.
- Balance
Bruges til at balancere mellem venstre og højre højtaler.
- Automatisk lydstyrkeudjævner
Bruges til at begrænse pludselige stigninger i volumen, især under programændringer eller reklameperioder.
- Incr. Surround
 - Vælg mellem **Incredible Surround** og **Stereo**, når du lytter til en stereotransmission.
 - Vælg mellem **Mono** og **Spatial**, når du har en monotransmission.
- BBE (High definition sound)
Bruges til at gøre tale mere klar og gøre musik mere realistisk.

Brug af "Smart"-billede og "Smart"-lyd

Brug af "Smart"-billede

Du kan veksle mellem en række foruddefinerede billedindstillinger. Tryk på knappen  for at skifte mellem indstillingerne.

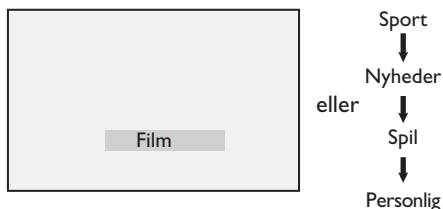

Indstillingen **Personlig** er den indstilling, du opretter ved hjælp af menuen **Billede** i **Hoved Menu**. Dette er den eneste indstilling for "Smart"-billede, der kan ændres. Alle andre indstillinger er forudindstillet.

Denne liste giver en oversigt over "smart"-billedindstillingerne;

- Film
Strålende og knivskarpe billedindstillinger, der passer til film.
- Sport
Ideelt til at nyde din favoritsport og naturlige indstillinger.
- Nyheder
Passer til at blive set i dæmpet belysning og miljø med en afslappet atmosfære.
- Spil
Til pc'er, spilkonsoller, playstations osv.
- Personlig
De tilpassede indstillinger, du definerede ved hjælp af menuen **Billede** under **Hoved Menu**.

Brug af "Smart"-lyd

Du kan veksle mellem en række foruddefinerede lydindstillinger. Tryk på knappen  for at skifte mellem indstillingerne.

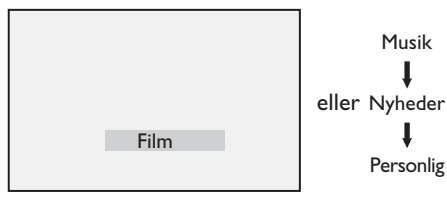

Indstillingen **Personlig** er den indstilling, du opretter ved hjælp af menuen **Lyd** under **Hoved Menu**. Dette er den eneste indstilling for "Smart"-lyd, der kan ændres. Alle andre indstillinger er forudindstillet.

Denne liste giver en oversigt over "smart"-indstillingerne;

- Film
- Musik
Sprød, klar fængslende musik som forbedrer dine lydsanser.
- Nyheder
Lyd i høj kvalitet der understreger liv og dybde i lyden.
- Personlig
De tilpassede indstillinger, du definerede ved hjælp af menuen **Lyd** i **Hoved Menu**.

Billedformater

Billeder kan overføres i forskellige formater. Skift på knappen  for at gennemgå billedformaterne og vælge det foretrukne visningsformat.

Wide-Screen

Billedet vises i det oprindelige forhold for billeder udsendt i 16:9-formatet.

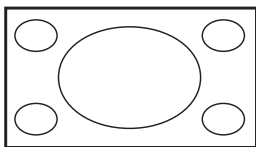

Bemærk: Hvis et 4:3-billede vises i bredformattilstand, strækkes det på den vandrette led.

4:3

Billedet gengives i 4:3-formatet, og en sort bjælke vises på begge sider af billedet.

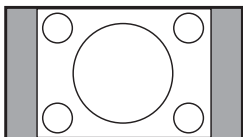

Zoom 14:9

Billedet vises i 14:9-formatet. En tynd sort bjælke vises i begge sider af billedet, og toppen og bunden af billedet klippes af.

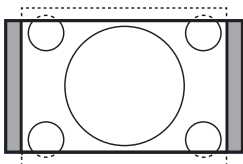

Zoom 16:9

Billedet forstørres til 16:9-formatet. Denne tilstand anbefales, når der vises billeder, som har sorte bjælker foroven og forneden (letterbox-format), i denne tilstand klippes store dele af toppen og bunden af billedet væk.

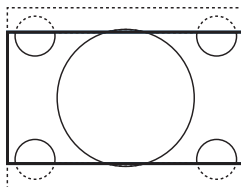

Tekst-zoom

Denne tilstand bruges til at få vist 4:3-billeder ved brug af hele skærmens areal, så underteksterne er synlige. Noget af toppen af billedet klippes væk.

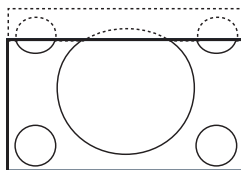

Super Bredde



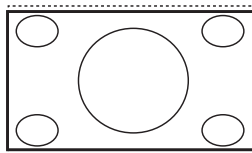



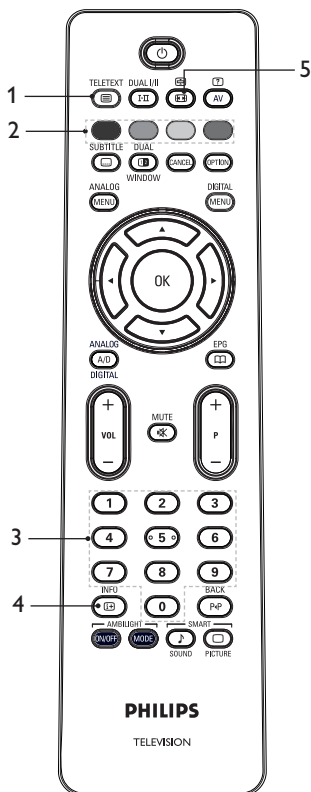

Denne tilstand bruges til at få vist 4:3-billeder ved brug af hele skærmens areal, idet billedets sider forstørres.



Brug af teletekst (tekst-tv)

Teletekst er et informationssystem, der sendes af nogle kanaler. Teletekst kan læses som en avis. Det giver også adgang til undertekster for hørehæmmede eller personer, der ikke forstår udsendelsens sprog.



- Teletekst tænd/sluk** 
Bruges til at **tænde** eller **sluk** for teletekstfremvisningen. Der vises en indholdsfortegnelse med tilgængelige elementer. Hvert element har et tilhørende trecifret nummer. Hvis den valgte kanal ikke udsender tekst-tv, vises indikatoren 100, og skærmen er blank. Du afslutter teletekst ved at trykke på knappen  igen.
- Direkte adgang** 
Bruges til at få direkte adgang til punkter. Farveområder vises nederst på skærmen. Farveområderne blinker, når elementet eller siden ikke er tilgængelig endnu.
- Valg af en side**  til 
Bruges til at angive nummeret på teletekstsiden. Indtast f.eks. 120 for at se side 120. Nummeret vises i det øverste venstre hjørne af skærmen. Når siden er fundet, stopper tælleren, og siden vises. Gentag denne handling for at se en anden side. Hvis tælleren fortsætter med at søge, kan siden ikke transmitteres. Når det sker, skal du vælge et andet nummer.
- Indhold** 
Bruges til at returnere til indholdssiden. Indholdssiden er normalt side 100 eller hitlistemenyen.
- Frys** 
Visse sider indeholder undersider, der automatisk vises efter hinanden. Denne knap bruges til at stoppe eller genoptage visningen af skiftende undersider. Indikatoren vises øverst til venstre. Brug knapperne   til at vælge den forrige eller næste underside.

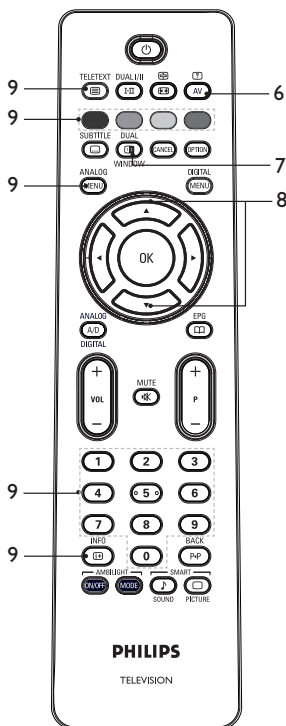

Brug af teletekst (tekst-tv) (fortsat)



6. Skjulte oplysninger

Bruges til at få vist eller skjule skjulte oplysninger som f.eks. løsninger på spil eller gåder.

7. Tv-billede/Teletekst







- Tryk på knappen  for at få vist tekst-tv til højre og tv-billedet til venstre på skærmen.
- Tryk på knappen  for at returnere til et fuldt tv-billede.
- Tryk på knappen  for at returnere til en fuld teletekstside.

8. Forstør en side

Brugs til at vise toppen eller bunden af siden. Hvis du trykker igen, returnerer du siden til den normale størrelse.

9. Favoritsider

Bruges til at vise din favoritside. Denne indstilling findes kun i analog tilstand. Du får adgang til favoritsiderne ved at trykke på farveknapperne. Når de er indstillet, er favoritsiderne standardsiderne, hver gang tekst-tv vælges. Benyt følgende fremgangsmåde, hvis du vil gemme favoritsider:



- Tryk på knappen  for at aktivere fremvisning af teletekst.
- Tryk på knappen  for at skifte foretrukket sidetilstand.
- Brug knapperne  til  til at gå til den teletekstside, du vil gemme som favoritside.
- Tryk på og hold den ønskede farveknapp nede i fem sekunder. Sidenumeret vises i farveområdet, og siden er nu gemt.
- Gentag ovenstående trin med de andre farveknapper.
- Tryk på knappen  for at afslutte den foretrukne sidetilstand.
- Tryk på knappen  for at afslutte teleteksttilstand.
- For at fjerne favoritsiderne skal du gå ind i favoritsiderne ved at trykke på knappen  i ca. fem sekunder.

Brug af tv i HD-tilstand

Tilslutning af HD-udstyr til dit tv



1. Tilslut HDMI- eller DVI-udgangen på dit HD-udstyr til et af HDMI-stikkene på tv'et. Brug et HDMI til DVI-kabel eller et HDMI til HDMI-kabel.

Alternativt kan du tilslutte YPbPr-udgangen på dit HD-udstyr til de tilsvarende video-indgange på dit tv.

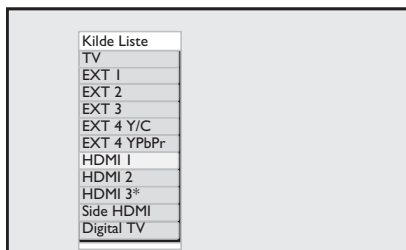







2. Hvis du bruger et HDMI til DVI-kabel, skal du tilslutte lydstikkene på HD-udstyret til L- og R-bøsningerne på siden af tv'et.
3. Tryk på knappen  for at vise kildelisten.
4. Tryk på knappen  eller  for at vælge den rigtige HDMI-kilde.







* Findes på udvalgte modeller

5. Tryk på knappen  eller  for at bekræfte den valgte kilde.

Justering af billed- eller lydindstillinger i HD-tilstand

1. Tryk på knappen  for at vise **Hoved Menu**.
2. Tryk på knappen  eller  for at vælge **Billede** eller **Lyd**, og tryk på knappen  eller  for at gå til menuen.
3. Tryk på knappen  eller  for at vælge en **Billed-** eller **Lyd-**indstilling, og tryk på knappen  eller  for at gå til menuen.

4. Tryk på knappen  eller  for at justere indstillingen for **Billede** eller **Lyd**.
5. Tryk på knappen  for at vende tilbage til den forrige menu.
6. Tryk på knappen  for at afslutte menuen.

Billedindstillinger i HD-tilstand

Bortset fra funktionerne Flyt vandret og Flyt lodret er alle billedindstillingerne i computertilstanden de samme som billedindstillingerne i tv-tilstanden.

- Flyt vandret
Bruges til at justere den vandrette placering af billedet.
- Flyt lodret
Bruges til at justere den lodrette placering af billedet.









Lydindstillinger i HD-tilstand

Alle lydindstillinger i HD-tilstand er de samme som lydindstillingerne i tv-tilstanden.

Konfiguration af tv'et i HD-tilstand

Du skal konfigurere tv'et i HD-tilstand, når du tilslutter HD-udstyr, der understøtter følgende opløsninger: 480p, 720p, 1080i eller 1080p.

Menuen **Finesser** indeholder indstillingen **Tilstandsvalg** og indstillingen **Format**.

1. Tryk på knappen  for at vise **Hoved Menu**.
2. Tryk på knappen  eller  for at vælge **Finesser**, og tryk på knappen  eller  for at gå til menuen.
3. Tryk på knappen  for at vælge **Tilstandsvalg**, og tryk på  eller  for at gå til indstillingen.

Brug af tv i HD-tilstand (fortsat)

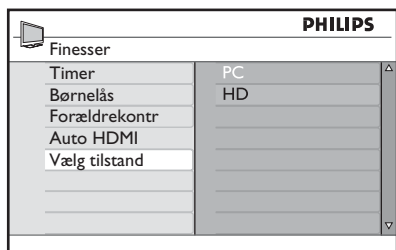



- Tryk på knappen ▲ eller ▼ for at vælge **HD**.
- Tryk på knappen ◀ for at vende tilbage til den forrige menu.
- Tryk på knappen  for at afslutte menuen.

Visning i oprindelig 1080-tilstand

Bemærk: Kun tv'et med fuld HD 1080p kan vise i oprindelig 1080p-tilstand.

Når du tilslutter HD-udstyr, der understøtter en opløsning på 1080i eller 1080p, findes funktionen **Vis (oprindelig 1080)** i menuen **Finesser**. Med denne funktion kan du se det originale HD-format i 1080i- og 1080p-tilstand.

- Tryk på knappen  for at vise menuen **Hoved**.
- Tryk på knappen ▲ eller ▼ for at vælge **Finesser**, og tryk på knappen ▶ eller  for at gå til menuen.
- Tryk på knappen ▼ for at vælge **Vis**.

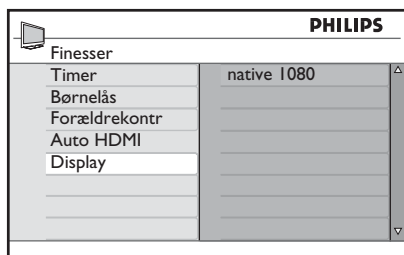

- Tryk på knappen ▶ for at få adgang til **Vis**-tilstanden.
- Tryk på knappen ▶ to gange for at få adgang til indstillingen **Fra/Til** i **native 1080**.

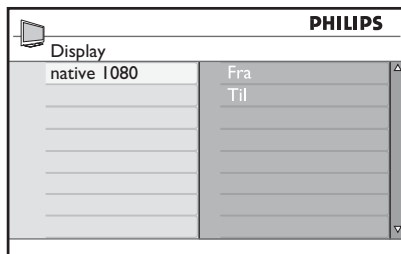

- Tryk på knappen ▲ ▼ for at vælge **Fra** eller **Til**. Vælg indstillingen **Til** for at se oprindelig 1080-tilstand.
- Tryk på knappen ◀ for at vende tilbage til den forrige menu.
- Tryk på knappen  for at afslutte menuen.

Understøttede formater

Følgende tabeller viser de understøttede formater til HD-tilstand.

HD	720p	1080p	1080i
SD	480i	576i	





Bemærk: Dette Philips-tv er HDMI-kompatibelt. Hvis du ikke modtager et godt billede, skal du ændre videoformatet på dine eksterne enheder. Til en dvd-afspiller skal der f.eks. vælges 480p, 576p, 720p, 1080i eller 1080p. Det er ikke en fejl på tv-apparatet.

Brug af tv i HD-tilstand (fortsat)

Brug af Auto HDMI





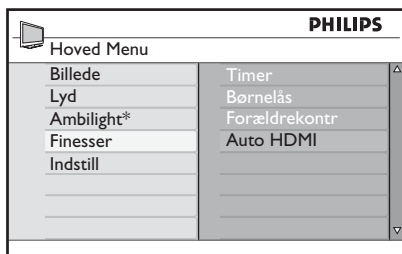

Første gang du tilslutter en enhed til HDMI-tilslutningen, skifter tv'et automatisk til den HDMI-kanal. Tv'et skifter ikke automatisk ved efterfølgende HDMI-tilslutninger.

Sluk for Auto HDMI

1. Tryk på tasten  for at vise **Hovedmenuen**.
2. Tryk på tasten  eller  for at vælge **Finesser**, og tryk på tasten  eller  for at gå til menuen.



* Findes på udvalgte modeller

3. Tryk på tasten  for at vælge **Auto HDMI**, og tryk på tasten  eller  for at gå til menuen.
4. Tryk på tasten  eller  for at vælge **Off** (Sluk).
5. Tryk på tasten  eller  for at bekræfte dit valg.

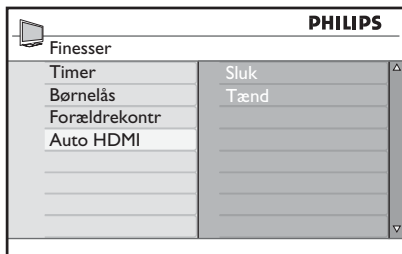

6. Tryk på tasten  for at returnere til den forrige menu.



7. Tryk på tasten  for at afslutte menuen.

Brug af tv'et som computerskærm

Du kan bruge dit tv som computerskærm ved at tilslutte HDMI- eller DVI-udgangen på din pc til et af HDMI-stikkene på tv'et. Brug et HDMI til DVI-kabel eller et HDMI til HDMI-kabel. Tilslutning via VGA understøttes ikke.



Når du bruger et HDMI-stik til at tilslutte din pc til tv'et, skal du måske ændre opløsningen eller indstillingerne på pc'en. Du kan få vist en dialogboks på skærmen, hvor du skal trykke på "OK" for at fortsætte med at kunne se tv. Der henvises til vejledningen for PC'en for at få oplysninger om, hvordan du ændrer opløsningen eller indstillinger for PC'en.

Tilslutning af en pc til dit tv

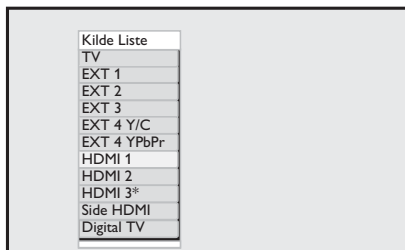
1. Tilslut HDMI eller DVI-udgangen på din pc til et af HDMI-stikkene på tv'et. Brug en HDMI til DVI-kabel eller et HDMI til HDMI-kabel.
2. Hvis du bruger et HDMI til DVI-kabel, skal du tilslutte lydstikket for pc'en til L- eller R-lydstikket på siden af tv'et.
3. Tryk på knappen  for at vise **Kilde Liste**.
4. Tryk på knappen  eller  for at vælge den rigtige HDMI-kilde.



* Findes på udvalgte modeller

5. Tryk på knappen  eller  for at bekræfte den valgte kilde.

Justering af billed- eller lydindstillinger i pc-tilstand

Oplysninger om, hvordan du justerer billed- og lydindstillinger i HD-tilstand, findes ved at følge proceduren under *Justering af billed- og lydindstillinger i HD-tilstand* på side 39.

Billedindstillinger i pc-tilstand

Billedindstillingerne i HD-tilstand er de samme som dem, der er beskrevet under *Billedindstillinger i HD-tilstand* på side 39.

Lydindstillinger i pc-tilstand

Lydindstillinger i pc-tilstand er de samme som lydindstillingerne i tv-tilstanden.

Konfiguration af tv'et i pc-tilstand

Oplysninger om, hvordan du konfigurerer tv'et i pc-tilstand findes ved at følge proceduren under *Konfiguration af tv'et i HD-tilstand* på side 39. I den procedure skal du vælge PC i stedet for HD.

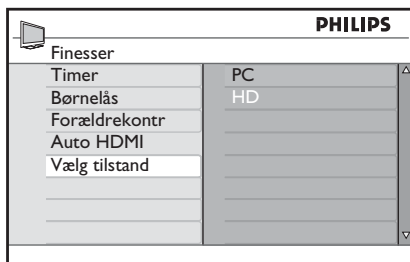















Understøttede pc-opløsninger

Følgende skærmopløsninger understøttes.





640 x 480, 60 Hz	1024 x 768, 60 Hz
640 x 480, 72 Hz	1024 x 768, 70 Hz
640 x 480, 75 Hz	1024 x 768, 75 Hz
640 x 480, 85 Hz	1024 x 768, 85 Hz
800 x 600, 60 Hz	1280 x 768, 60 Hz
800 x 600, 72 Hz	1280 x 1024, 60 Hz
800 x 600, 75 Hz	1360 x 768, 60 Hz
800 x 600, 85 Hz	

Fejlfinding

Nedenfor ses en liste over symptomer, du evt. kan komme ud for med tv'et. Inden du ringer for at få hjælp, bør du kontrollere disse enkle ting.

Symptom	Mulige løsninger
Der vises ikke noget på skærmen	<ul style="list-style-type: none"> Kontroller, at strømkablet er sat korrekt i stikkontakten og i tv'et. Hvis der stadig ikke er strøm, skal du tage stikket ud. Vent 60 sekunder, og sæt stikket i igen. Tænd for tv'et igen. Tryk på knappen  på fjernbetjeningen.
Dårlig modtagelse (støj med sne)	<ul style="list-style-type: none"> Kontroller antennens tilslutning til tv'et og til stikket på væggen. Prøv at justere billedet manuelt (se side 24). Er der valgt korrekt tv-system? (se side 24).
Intet billede	<ul style="list-style-type: none"> Kontroller, at de medfølgende kabler er korrekt tilsluttet (antennekablet til tv'et, det andet antennekabel til optageren, strømkablerne,...). Kontroller, at den korrekte kilde er valgt. Kontroller, at børnelåsen er slået fra.
Ingen lyd på visse kanaler	<ul style="list-style-type: none"> Kontroller, at det korrekte tv-system er valgt (se side 24).
Ingen lyd	<ul style="list-style-type: none"> Kontroller, at der ikke er skruet helt ned for lyden. Kontroller, at lydløs tilstand () ikke er aktiveret. Hvis lydløs tilstand er aktiveret, skal du trykke på knappen  for at deaktivere tilstanden. Kontroller tilslutningerne mellem eksternt udstyr og tv'et.
Lydforstyrrelser	<ul style="list-style-type: none"> Prøv at slukke alle elektriske apparater, f.eks. hårtørrere og støvsugere, for at forhindre forstyrrelser.
Jeg kan ikke forstå det valgte sprog på skærmen til betjening af tv'et i digital tilstand	<ul style="list-style-type: none"> Tryk på knappen  for at afslutte menuen. Tryk på knappen  igen for at vise menuen. Tryk på knappen  for at vælge det andet punkt på menuen. Tryk på knappen  for at gå til næste menuniveau. Tryk på knappen  igen. Tryk på knappen  for at vælge det femte menupunkt. Tryk på knappen  for at gå til næste menuniveau. Tryk på knappen  eller  for at vælge det korrekte sprog. Tryk på knappen  for at bekræfte dit valg. Tryk på knappen  for at afslutte menuen.
Tv'et reagerer ikke på brug af fjernbetjeningen	<ul style="list-style-type: none"> Gå tættere på sensoren foran på tv'et. Kontroller, at batterierne er sat korrekt i. Udskift batterierne.
Ingen digitale kanaler	<ul style="list-style-type: none"> Kontakt forhandleren for at få oplysninger om, hvilke DVB-T-signaler der sendes i landet.

Fejlfinding (fortsat)

Symptom	Mulige løsninger
Et eller nogle få små punkter på skærmen, der ikke skifter farve sammen med resten af videobilledet	<ul style="list-style-type: none">• Dette symptom er ikke et problem. LCD-skærmen er bygget med højpræcisionsteknologi, der giver gode billeddetaljer. Af og til kan et par ikke-aktive pixel ses på skærmen som faste røde, blå, grønne eller sorte punkter. Bemærk: Dette påvirker ikke tv'ets ydeevne.
Uregelmæssigt eller flimrende billede i HD-tilstand	<ul style="list-style-type: none">• Støj vises, når det tilsluttede udstyr, f.eks. dvd-afspiller eller set-top-box ikke virker. Se i brugervejledningen til det digitale udstyr, du har tilsluttet.• Brug et HDMI til DVI-kabel af standardtypen.
Der er hverken lyd eller billede, men den røde lampe foran på tv'et er tændt	<ul style="list-style-type: none">• Tryk på knappen  på fjernbetjeningen.
PC-tilstanden virker ikke	<ul style="list-style-type: none">• Kontroller, at tilslutningerne er korrekte• Kontroller, om kilden er korrekt valgt. Tryk på knappen  for at åbne kildelisten og vælge den korrekte kilde.• Kontroller, at pc'en er konfigureret med en kompatibel skærmopløsning.• Kontroller indstillingerne for pc'ens skærmkort.
Farven på S-video falmer	<ul style="list-style-type: none">• Kontroller, at SVHS-kablet er korrekt tilsluttet.• Tryk på knappen P + på fjernbetjeningen for at ændre kanal, og tryk derefter på P - for at ændre tilbage igen.
Der er en sort bjælke foroven og forneden på skærmen i pc-tilstand	<ul style="list-style-type: none">• Ændr pc'ens opdateringsfrekvens til 60 Hz.
AC3 er ikke tilgængeligt	<ul style="list-style-type: none">• AC3 understøttes ikke på dette tv. Tryk på knappen  på fjernbetjeningen for at vælge en alternativ lyd gengivelse.
Tv-antennen kan ikke få strøm fra tv'et	<ul style="list-style-type: none">• Nogle tv-antenner kræver strøm fra tv'et. Dette tv understøtter ikke denne funktion.
Det tager lang tid at skifte fra en kanal til en anden	<ul style="list-style-type: none">• Betalingskanaler er kodet fra kabeludbyderens side og tager længere tid at afkode. Dette er helt normalt og kræver ingen yderligere handling.
Jeg kan ikke få adgang til digitalmenuen	<ul style="list-style-type: none">• Kontroller, om tv'et er i analog tilstand. Hvis det er, skal du trykke på knappen  for at skifte til digital tilstand.

Miljøoplysninger



Genbrug

Pakkematerialet til dette produkt er udviklet, så det kan genbruges. Kontrakt de lokale myndigheder for at få oplysninger om, hvordan du genbruger pakkematerialerne.



Bortskaffelse af dit gamle produkt

Produktet er fremstillet af materialer og komponenter af høj kvalitet, der kan genbruges. Når du ser affaldsspandssymbolet med krydset på et produkt, betyder det, at produktet er underlagt det europæiske direktiv 2002/96/EC.

Undersøg de lokale systemer vedrørende bortskaffelse af elektriske og elektroniske produkter. Overhold de lokale regulativer, og bortskaf ikke dine gamle produkter sammen med det normale husholdningsaffald. Den korrekte bortskaffelse af dit gamle produkt vil hjælpe med at forhindre potentielle negative konsekvenser for miljøet og menneskets sundhed.

Bortskaffelse af batterier

De medfølgende batterier indeholder ikke tungmetallerne kviksølv og cadmium. Bortskaf opbrugte batterier i overensstemmelse med de lokale regulativer.

Strømforbrug

- Dette tv bruger minimal energi i standby for at minimere miljøpåvirkningen.
- Strømforbrug under drift vises på typepladen bag på tv'et.

Yderligere produktspecifikationer findes i produktbrochuren på www.philips.com/support.

Bemærk: Specifikationer og oplysninger kan ændres uden varsel.



Få yderligere hjælp ved at ringe til kunde- og supportservice i dit land. Telefonnummer og adresser findes i den med tv'et følgende globale garantibrochure.

Elektriske, magnetiske og elektromagnetiske felter (EMF)

- Royal Philips Electronics fremstiller og sælger mange produkter, der målrettes mod forbrugere, der, ligesom mange andre elektroniske apparater, generelt har mulighed for at udsende og modtage elektromagnetiske signaler.
- Et af Philips' ledende forretningsprincipper er at tage alle nødvendige sundheds- og sikkerhedsforholdsregler for vores produkter, så de overholder alle gældende lovgivningsmæssige krav og holder sig flot inden for EMF-standarder, der gælder på produktionstidspunktet for produkterne.
- Philips er engageret i at udvikle, producere og markedsføre produkter, der ikke påvirker sundheden i negativ retning.
- Philips bekræfter, at hvis firmaets produkter håndteres korrekt og til deres påtænkte anvendelse, er de sikre i overensstemmelse med videnskabelige beviser, der findes i dag.
- Philips spiller en aktiv rolle i udviklingen af internationale EMF- og sikkerhedsstandarder, hvilket giver Philips mulighed for at forudse yderligere udviklinger i standardisering og tidlig integration i firmaets produkter.



© 2007 Koninklijke Philips N.V.

All rights reserved

Document order number: 3139 125 38911