



ระยะเวลาใช้งานเพื่อการปกป้องสิ่งแวดล้อม

ตราสัญลักษณ์ที่ติดอยู่บนผลิตภัณฑ์นี้แสดงถึงระยะเวลาใช้งานเพื่อการปกป้องสิ่งแวดล้อมภายในเวลา 10 ปี ระยะเวลาใช้งานเพื่อการปกป้องสิ่งแวดล้อมของผลิตภัณฑ์ที่มีข้อมูลการใช้ไฟฟ้าหมายถึงช่วงเวลาที่สามารถใช้และสารหรือส่วนประกอบอันตรายที่มีอยู่ในผลิตภัณฑ์จะไม่รั่วไหลหรือไหลซึมออกมาระหว่างนั้น และผู้ใช้งานผลิตภัณฑ์ดังกล่าวจะไม่ก่อมลพิษหรือความเสียหายที่รุนแรงใด ๆ ต่อมนุษย์และทรัพย์สิน

ในช่วงระยะเวลาใช้งานเพื่อการปกป้องสิ่งแวดล้อม โปรดใช้ผลิตภัณฑ์นี้ตามคำแนะนำที่แจ้งไว้ในคู่มือการใช้งาน ระยะเวลาใช้งานเพื่อการปกป้องสิ่งแวดล้อมนี้ไม่ครอบคลุมถึงชิ้นส่วนสิ้นเปลืองต่าง ๆ เช่น แบตเตอรี่

รายละเอียดเพื่อเสนอแนะระเบียบว่าด้วยการนำของเสียจากเครื่องใช้ไฟฟ้าและผลิตภัณฑ์อิเล็กทรอนิกส์มาใช้ใหม่

เพื่อดูแลและปกป้องโลกให้สะอาดขึ้น

โปรดปฏิบัติตามกฎหมายของประเทศและการใช้งานที่เกี่ยวข้องกับการนำของเสียจากเครื่องใช้ไฟฟ้าและผลิตภัณฑ์อิเล็กทรอนิกส์มาใช้ใหม่เมื่อผู้ใช้งานไม่ปรารถนาจะใช้ผลิตภัณฑ์นี้ต่อไปหรือเมื่อผลิตภัณฑ์หมดอายุการใช้งาน

เนื้อหา

1 ข้อควรระวัง	2	7 การแก้ไขปัญหา	14
2 สำคัญ	3	ปัญหาทั่วไป	14
3 ทิวของคุณ	5	ปัญหาเกี่ยวกับช่อง	14
แผงควบคุม	5	ปัญหาเกี่ยวกับภาพ	14
รีโมทคอนโทรล	5	ปัญหาเกี่ยวกับเสียง	14
การใช้รีโมทคอนโทรล	6	ปัญหาเกี่ยวกับการเชื่อมต่อ HDMI	14
4 การใช้งานทีวีของคุณ	7	ปัญหาเกี่ยวกับการเชื่อมต่อคอมพิวเตอร์	14
การเปิดหรือปิดทีวี	7	ติดต่อเรา	15
การเปลี่ยนช่อง	7		
ดูอุปกรณ์ที่เชื่อมต่อ	7		
การปรับเสียงทีวี	8		
วันที่และเวลา	8		
การตั้งค่าพีซี	8		
5 การใช้งานทีวี	9		
การตั้งค่าช่อง	9		
การล๊อค	9		
การตั้งค่าเวลา	10		
การตั้งค่า	10		
EPG	11		
ตัวเลือกการบันทึก	11		
ตัวเลือก Time-shift	11		
ฟังก์ชันสื่อ USB	12		
6 ข้อมูลผลิตภัณฑ์	13		
ความละเอียดของการแสดงผล	13		
มัลติมีเดีย	13		
พลังเสียง	13		
ความละเอียดปกติ	13		
จูนเนอร์ / เครื่องรับ / เครื่องส่ง	13		
รีโมทคอนโทรล	13		
แหล่งจ่ายไฟ	13		
อุปกรณ์เสริมติด TV ที่รองรับ	13		

1 ข้อควรระวัง

2017© TP Vision Europe B.V. สงวนลิขสิทธิ์

ข้อมูลจำเพาะของเครื่อง

อาจมีการเปลี่ยนแปลงโดยไม่ต้องแจ้งให้ทราบล่วงหน้า
เครื่องหมายการค้าเป็นทรัพย์สินของ Koninklijke Philips N.V.
หรือเจ้าของแต่ละราย TP Vision Europe B.V.
ขอสงวนสิทธิ์ ในการเปลี่ยนแปลงผลิตภัณฑ์ในเวลาใดๆ
ก็ตามโดยไม่ต้องแจ้งการเปลี่ยนแปลงไว้ล่วงหน้า
วัสดุในคู่มือนี้ใช้สำหรับการใช้งานระบบ
หากมีการใช้งานผลิตภัณฑ์ หรือโมดูล หรือกระบวนการต่างๆ
นอกเหนือจากวัตถุประสงค์ที่ระบุไว้ในคู่มือนี้
ต้องได้รับการยืนยันความถูกต้องและความเหมาะสมเสียก่อน TP
Vision Europe B.V. รับประกันว่า
วัสดุในผลิตภัณฑ์ไม่มีการละเมิดสิทธิบัตรใดๆ ในสหรัฐ
ไม่มีการรับประกันโดยแจ้งชัดหรือโดยนัย
TP Vision Europe B.V. ไม่ต้องรับผิดชอบต่อข้อผิดพลาดใดๆ
ในเนื้อหาของเอกสาร หรือปัญหาใดๆ ที่มาจากเนื้อหาในเอกสารนี้
ข้อผิดพลาดที่มีการรายงานไปยัง Philips
จะได้รับการปรับแก้และเผยแพร่บนเว็บไซต์สนับสนุนของ
Philips โดยไม่ชักช้า

เงื่อนไขการรับประกัน

- ความเสี่ยงในการได้รับบาดเจ็บ ความเสียหายต่อ TV
หรือความเป็นอิสระของการรับประกัน!
ห้ามพยายามซ่อม TV ด้วยตัวเอง
- ใช้ TV
และอุปกรณ์เสริมตามวัตถุประสงค์การใช้งานของผู้ผลิต
เท่านั้น
- สัญลักษณ์ข้อควรระวังบริเวณด้านหลังของ TV
แสดงถึงความเสี่ยงของการเกิดไฟฟ้าช็อต
ห้ามถอดฝาครอบ TV
ให้ติดต่อศูนย์บริการลูกค้าสำหรับการบริการและการซ่อม
แซม



การดำเนินการใดๆ ที่ต้องห้ามอย่างชัดเจนในคู่มือนี้
หรือการปรับเปลี่ยนใดๆ
และกระบวนการประกอบชิ้นส่วนที่คู่มือนี้ไม่แนะนำหรือไม่
อนุญาตให้กระทำได้ส่งผลให้การรับประกันเป็นโมฆะ

ลักษณะของพิกเซล

ผลิตภัณฑ์ LCD/LED นี้ มีพิกเซลสีจำนวนมาก ดังนั้น
จึงมีพิกเซลไม่ต่ำกว่า 99.999%
จึงอาจเกิดจุดดำหรือจุดสว่างของแสง (แดง เขียว หรือน้ำเงิน)
ปรากฏขึ้นบนหน้าจอ ซึ่งเป็นคุณสมบัติทางโครงสร้างของหน้าจอ
(ภายใต้มาตรฐานอุตสาหกรรมทั่วไป) ไม่ใช่การทำงานที่ผิดปกติ

พิวส์หลัก (/56)

TV นี้มาพร้อมกันปลั๊กเสียบที่ได้รับการรับรอง
หากจำเป็นต้องเปลี่ยนพิวส์หลักต้องใช้พิวส์ที่มีค่าเท่ากับที่แสดงไว้บนปลั๊กเท่านั้น (เช่น 10A)

- 1 ถอดฝาครอบพิวส์ และนำพิวส์ออกมา
- 2 พิวส์ที่นำมาเปลี่ยนต้องเป็นไปตาม BS 1362
และมีเครื่องหมายรับรองจาก ASTA
หากพิวส์สูญหาย
ให้ติดต่อตัวแทนจำหน่ายของคุณเพื่อสอบถามถึงชนิดที่ถูกต้อง
- 3 ปิดฝาครอบพิวส์

ลิขสิทธิ์



©Kensington และ Micro Saver

เป็นเครื่องหมายการค้าจดทะเบียนในสหรัฐอเมริกาของบริษัท ACCO

World corporation

พร้อมด้วยการจดทะเบียนและรอการจดทะเบียนในอีกหลายประเทศทั่วโลก

2 สำคัญ

โปรดอ่านและทำความเข้าใจขั้นตอนทั้งหมดก่อนใช้งาน TV ของคุณ

การรับประกันนี้ไม่ครอบคลุมถึงความเสียหายอันเนื่องมาจากการไม่ปฏิบัติตามขั้นตอนต่างๆ นี้

ความปลอดภัย

ความเสี่ยงการเกิดไฟฟ้าช็อตหรือเกิดเพลิงไหม้!

- ห้ามให้ TV สัมผัสถูกน้ำฝนหรือน้ำ ห้ามวางภาชนะบรรจุของเหลว เช่น แจกัน ไว้ใกล้กับ TV หากของเหลวหกใส่ TV ให้ถอดปลั๊ก TV ออกจากเต้ารับไฟทันที และติดต่อศูนย์บริการลูกค้าของ Philips เพื่อทำการตรวจสอบ TV ก่อนการใช้งาน
- ห้ามวาง TV รีโมทคอนโทรล หรือแบตเตอรี่ใกล้เปลวไฟ หรือแหล่งกำเนิดความร้อนอื่นๆ ซึ่งรวมถึงให้โดนแสงอาทิตย์โดยตรง เก็บเทียนไข หรือเปลวไฟอื่นๆ ให้ห่างจาก TV รีโมทคอนโทรล และแบตเตอรี่เสมอ เพื่อป้องกันการแพร่กระจายของเปลวไฟ



- ห้ามเสียบวัตถุใดๆ เข้าไปในช่องระบายอากาศหรือช่องเปิดใดๆ บน TV
- เมื่อ TV หมุนไปรอบๆ ให้ตรวจสอบให้แน่ใจว่าสายไฟไม่บิดเป็นเกลียว สายไฟที่บิดเป็นเกลียวอาจทำให้การเชื่อมต่อไม่แน่นและอาจเป็นสาเหตุให้เกิดการโค้งงอ
- เพื่อยืดการเชื่อมต่อ TV กับไฟหลักให้ถอดปลั๊กไฟออก เมื่อทำการยุติการเชื่อมต่อ TV ให้จับที่ปลั๊กห้ามดึงสายไฟเด็ดขาด ตรวจสอบให้แน่ใจว่า คุณได้เสียบปลั๊ก สายไฟ และเต้ารับจนสุดเสมอ

ความเสี่ยงต่อการเกิดไฟฟ้าลัดวงจรหรือเพลิงไหม้!

- ห้ามใช้รีโมทคอนโทรล หรือแบตเตอรี่สัมผัสถูกน้ำฝน น้ำ หรือความร้อนมากเกินไป
- หลีกเลี่ยงการใช้กำลังกับปลั๊กไฟ ปลั๊กไฟที่หลวมอาจทำให้เกิดการโค้งงอหรือไฟไหม้ได้

ความเสี่ยงต่อการบาดเจ็บหรือความเสียหายแก่ TV!

- ในกรวยและเคสเคลื่อนย้าย TV ที่มีน้ำหนักมากกว่า 25 กก. หรือ 55 ปอนด์ต้องใช้คนยก 2 คน
- เมื่อติดตั้ง TV ให้ใช้ขาตั้งที่พาร่วมกับ TV เท่านั้น ยึดขาตั้งเข้ากับ TV ให้แน่น วาง TV บนพื้นผิวที่เรียบในระดับที่สามารถรองรับน้ำหนักของ TV พร้อมขาตั้งได้
- เมื่อแขวน TV เข้ากับผนัง ให้ใช้ขาแขวนผนังที่สามารถรองรับน้ำหนักของ TV ได้ ยึดขาแขวนเข้ากับผนังที่สามารถรองรับน้ำหนักของ TV พร้อมขาแขวนได้ TP Vision Europe B.V. ไม่รับผิดชอบสำหรับอุบัติเหตุ การบาดเจ็บ หรือความเสียหายที่เกิดขึ้นจากการติดตั้ง TV เข้ากับขาแขวนผนังที่ไม่เหมาะสม
- หากคุณต้องจัดเก็บ TV ให้ถอดขาตั้งออกจาก TV ห้ามวาง TV หงายขึ้นโดยที่ยังไม่ได้ถอดขาตั้ง
- ก่อนที่คุณจะเชื่อมต่อ TV เข้ากับเต้าเสียบไฟ โปรดตรวจสอบให้แน่ใจว่าแรงดันไฟฟ้าตรงกับค่าแรงดันที่แสดงไว้บนหลัง TV ห้ามเชื่อมต่อ TV เข้ากับเต้าเสียบไฟที่มีแรงดันไฟฟ้าที่แตกต่างกัน
- ชิ้นส่วนของผลิตภัณฑ์นี้อาจผลิตมาจากแก้ว โปรดใช้ความระมัดระวังในการใช้งานเพื่อหลีกเลี่ยงการบาดเจ็บและความเสียหาย

ความเสี่ยงที่อาจเกิดขึ้นได้กับเด็ก!

ปฏิบัติตามข้อควรระวังเหล่านี้เพื่อป้องกัน TV ล้มใส่ และทำให้เกิดการบาดเจ็บแก่เด็ก

- ห้ามวาง TV บนผ้าหรือวัสดุอื่นที่สามารถดึงออกได้
- ตรวจสอบให้แน่ใจว่า ไม่มีชิ้นส่วนของ TV แขวนอยู่บนขอบของพื้นผิว
- ห้ามวาง TV บนเฟอร์นิเจอร์ทรงสูง (เช่น ตู้ใส่หนังสือ) โดยที่ไม่มีการยึดเฟอร์นิเจอร์และ TV เข้ากับผนัง หรือมีการรองรับที่เหมาะสม
- สอนเด็ก เกี่ยวกับอันตรายของการปีนเฟอร์นิเจอร์เพื่อจับ TV

ความเสี่ยงในการกลืนแบตเตอรี่!

- ผลิตภัณฑ์รีโมทคอนโทรลอาจมีส่วนประกอบของแบตเตอรี่ทรงกลม ซึ่งสามารถกลืนเข้าร่างกายได้ เก็บแบตเตอรี่ให้พ้นจากมือเด็กเสมอ!

ความเสี่ยงจากความร้อนที่สูงเกินไป!

- ห้ามติดตั้ง TV ในพื้นที่แคบ
ต้องทิ้งระยะห่างอย่างน้อยประมาณ 4 นิ้ว หรือ 10 ซม.
รอบๆ TV สำหรับระบายอากาศ ตรวจสอบให้แน่ใจว่า
ผ้าม่าน หรือวัตถุอื่นๆ ไม่ปิดทับช่องระบายอากาศของ TV

ความเสี่ยงต่อกราดเจ็บ ไฟไหม้ หรือสายไฟเสียหาย!

- ห้ามวาง TV หรือวัตถุใดๆ ทับสายไฟ
- ถอดปลั๊ก TV ออกจากเต้าเสียบไฟ
และดึงเสาอากาศออกก่อนการเกิดพายุฝนฟ้าคะนอง
ห้ามแตะส่วนใดๆ ของ TV สายไฟ
หรือสายอากาศในระหว่างเกิดพายุฝนฟ้าคะนอง.

ความเสี่ยงต่อการเกิดอันตรายทางการได้ยิน!

- หลีกเลี่ยงการใช้หูฟังที่เปิดเสียงดังหรือเป็นระยะเวลานาน
- อุณหภูมิต่ำ**
- หาก TV ได้รับความเย็นในอุณหภูมิที่ต่ำกว่า 5°C หรือ 41°F
ให้เปิดกล่อง TV ออก และรอจนกว่าอุณหภูมิของ TV
เท่ากับอุณหภูมิห้องก่อนเสียบปลั๊ก TV เข้ากับเต้าเสียบไฟ

การรักษาหน้าจอ

- หลีกเลี่ยงภาพหยุดนิ่งให้มากที่สุดเท่าที่ทำได้
ภาพนิ่งที่ค้างอยู่บนหน้าจอเป็นเวลานาน เช่น
เมนูบนหน้าจอ แถบคำ หรือการแสดงผล
หากคุณต้องใช้ภาพนิ่ง
ให้ลดความคมชัดและความสว่างของหน้าจอเพื่อหลีกเลี่ยงค
ความเสียหายของหน้าจอ
- ถอดปลั๊ก TV ก่อนทำความสะอาด
- ทำความสะอาด TV และกรอบด้วยผ้านุ่มชุบน้ำหมาดๆ
ห้ามใช้สารต่างๆ เช่น แอลกอฮอล์ เคมี
หรือน้ำยาทำความสะอาดบ้านกับ TV
- ความเสี่ยงต่อความเสียหายต่อหน้าจอ TV! ห้ามแตะ หรือดัน
ขีด หรือตีหน้าจอด้วยวัตถุใดๆ
- ให้เช็ดหยดน้ำทันทีเพื่อหลีกเลี่ยงการเปลี่ยนรูปหรือสีซีดจาง

การรีไซเคิล



ผลิตภัณฑ์ของคุณได้รับการออกแบบและผลิตจากวัสดุและส่วนปร
กอบคุณภาพสูง ซึ่งสามารถรีไซเคิลและนำกลับมาใช้ใหม่ได้



เมื่อพบสัญลักษณ์นี้ถึงขยะอิเล็กทรอนิกส์หมายความว่า
ผลิตภัณฑ์นี้อยู่ภายใต้ European Directive 2002/96/EC.

โปรดเตือนตัวเองว่า

ผลิตภัณฑ์ที่เกี่ยวข้องกับผลิตภัณฑ์ไฟฟ้าอิเล็กทรอนิกส์จะต้องรับการ
จัดเก็บด้วยระบบจัดเก็บแยกต่างหากในท้องถิ่น

โปรดดำเนินการตามระเบียบในท้องถิ่นของคุณ

และห้ามทิ้งผลิตภัณฑ์เก่าของคุณร่วมกับขยะในครัวเรือนปกติของ
คุณ

การทิ้งผลิตภัณฑ์เก่าของคุณอย่างถูกต้องช่วยป้องกันผลกระทบต่อ
สิ่งแวดล้อมและสุขภาพ



ผลิตภัณฑ์ของคุณมีส่วนประกอบของแบตเตอรี่ที่อยู่ภายใต้ the
European Directive 2006/66/EC

ซึ่งไม่สามารถทิ้งร่วมกับขยะในครัวเรือนปกติของคุณได้

โปรดระลึกถึงกฎเกณฑ์เกี่ยวกับการแยกเก็บแบตเตอรี่ของท้องถิ่น
เสมอ

เนื่องจากการทิ้งอย่างถูกต้องช่วยป้องกันผลกระทบต่อสิ่งแวดล้อม
และสุขภาพ

3 ที่วีของคุณ

ขอแสดงความยินดีกับการได้ซื้อผลิตภัณฑ์ และยินดีต้อนรับสู่

Philips! โปรดลงทะเบียน TV ของคุณ

เพื่อรับสิทธิประโยชน์อย่างเต็มรูปแบบจาก Philips ได้ที่

www.philips.com/welcome

แผงควบคุม

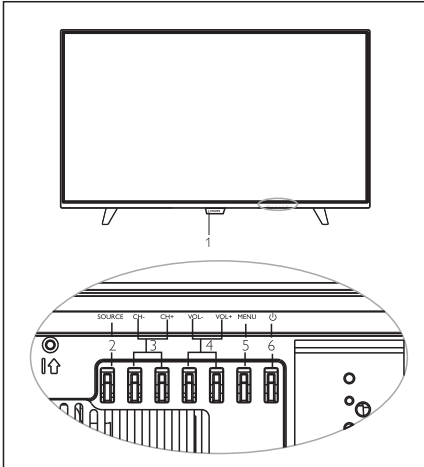

1. โฟแสดงสถานะ/เซนเซอร์รีโมทคอนโทรล
2. Source: แสดงรายการของแหล่งสัญญาณภาพ
3. CH +/-: สลับไปยังช่องก่อนหน้า/ ช่องถัดไป
4. VOL +/-: เพิ่ม/ลดเสียง
5. Menu: เปิดปิดเมนูหลัก
6. ๑ : เปิดปิด TV หากต้องการตัดไฟ โปรดถอดปลั๊กออก



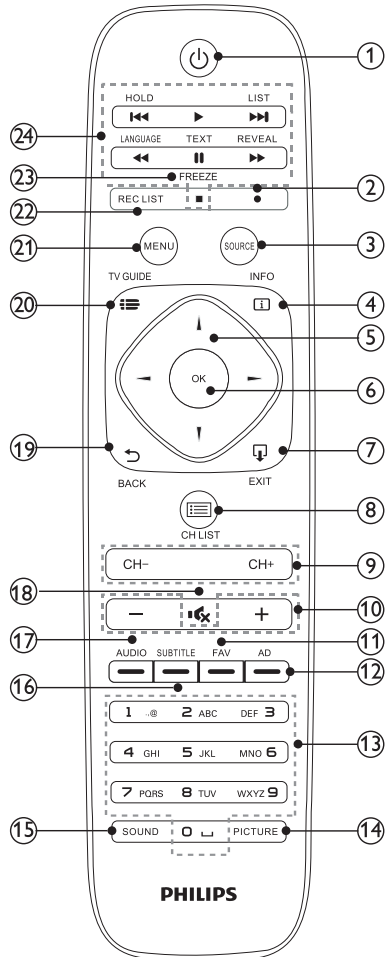

รีโมทคอนโทรล















- ① ๑ พักเครื่อง/เปิดเครื่อง
 - สลับการใช้งานทีวีไปเป็นการการพักเครื่องเมื่อคุณไม่ขณะ ทีวีทำงานอยู่
 - เปิดทีวีเมื่ออยู่ในการพักเครื่อง
- ② ● การบันทึก

คุณต้องจัดเตรียมสิ่งต่อไปนี้ก่อนเริ่มการบันทึก:

 1. เชื่อมต่อทีวีเข้ากับฮาร์ดไดรฟ์แบบ USB ที่ทำการฟอร์แมตให้ใช้งานได้กับทีวีเครื่องนี้
 2. ช่องทีวีดิจิตอลที่พร้อมรับชมบนทีวีเครื่องนี้

- เพื่อทำการบันทึกรายการทีวี กดปุ่มสีแดง ● (บันทึก)
บนรีโมทคอนโทรล
 - เพื่อตั้งเวลาบันทึกรายการของรายการทีวีที่กำลังจะถึงเวลา ให้กดปุ่ม TV GUIDE
แล้วเลือกรายการทีวีที่คุณต้องการบันทึกจากนั้นกดปุ่มสีแดง ● (บันทึก)
บนรีโมทคอนโทรลเพื่อตั้งเวลาบันทึกรายการ
- 3 Source
เลือกแหล่งสัญญาณขาเข้าสำหรับทีวี
 - 4  INFO
แสดงข้อมูลรายการหากมีชื่อพร้อมแสดง
 - 5  ปุ่มนำทาง
 - ในโหมดเมนู: ใช้เลือกเมนู
 - 6 OK
 - ในโหมดเมนู: ใช้ยืนยันการป้อนหรือการเลือก
 - 7  EXIT
กดปุ่มนี้เพื่อออกจากเมนู
 - 8  CH LIST
ใช้ดูช่องรายการทั้งหมด
 - 9 CH+/-
ใช้เปลี่ยนช่องก่อนหน้า/ถัดไปในโหมดทีวี
 - 10 +/-
เพิ่ม/ลดเสียง
 - 11 FAV
ช่องที่ชื่นชอบ
 - 12 AD
ทางลัดรายละเอียดเสียง
 - 13 **ปุ่มตัวเลข (0-9)**
เลือกช่องหรือค่า
 - 14 PICTURE
สลับไปใช้โหมดภาพปัจจุบัน
 - 15 SOUND
สลับไปใช้โหมดเสียงปัจจุบัน
 - 16 SUBTITLE
อักษรสีเขียวสำหรับเพลเท็กซ์หรือใช้แสดงข้อความคำบรรยายหากช่องที่รับชมอยู่มีตัวเลือกคำบรรยาย
 - 17 AUDIO
ทางลัดเพื่อเปลี่ยนเสียงภาษา

- 18 
ดับเสียงหรือหยุดการดับเสียง
- 19  BACK
กลับไปยังการใช้งานก่อนหน้า
- 20  TV GUIDE
การเข้าใช้งานผังรายการได้ทันที
 - การใช้งานผังรายการอิเล็กทรอนิกส์(EPG)
ขึ้นอยู่กับกรให้บริการของผู้เผยแพร่หรือผู้ให้บริการ
- 21 Menu
เปิด / ปิดเมนู
- 22 REC LIST
เพื่อดูรายการบันทึก
- 23  FREEZE
เพื่อหยุดภาพในรายการทีวี
กดปุ่มนี้อีกครั้งเพื่อกลับสู่หน้าจอปัจจุบัน
- 24         
ปุ่มลัดสำหรับโหมด USB:
ก่อนหน้า ย้อนหลังเร็ว เริ่มต้น หยุดชั่วคราว หยุด
เดินหน้าเร็ว ถัดไป

การใช้รีโมทคอนโทรล

เมื่อคุณใช้รีโมทคอนโทรล ให้ถือรีโมทคอนโทรลให้ใกล้กับ TV และเซนเซอร์รีโมทคอนโทรล ตรวจสอบให้แน่ใจว่า ไม่มีเฟอร์นิเจอร์ ผ้าม่าน หรือวัตถุใดๆ ก็ดขวางเส้นทางระหว่าง TV และรีโมทคอนโทรล

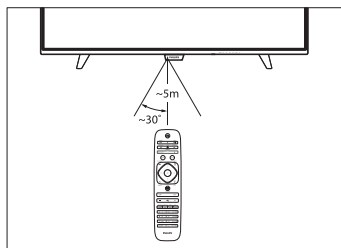

4 การใช้งานทีวีของคุณ

ในตอนนี้จะช่วยแนะนำการใช้งานพื้นฐานสำหรับทีวีของคุณ

การเปิดหรือปิดทีวี

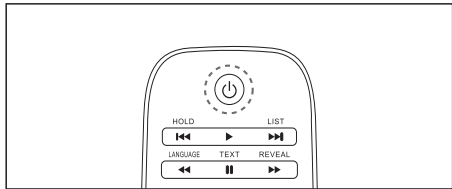
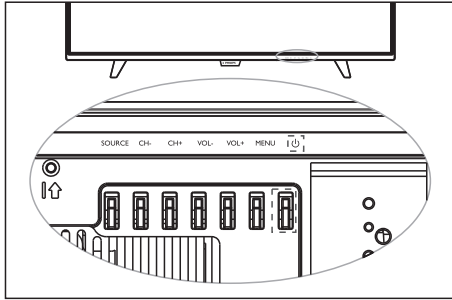

การเปิด

- เสียบสายไฟเข้ากับเต้ารับ
 - » หากสัญญาณไฟที่เครื่องสว่างขึ้น ให้กดปุ่ม  (พัก-เปิดเครื่อง) บนรีโมทคอนโทรล

การพักเครื่อง

- กดปุ่ม  (พัก-เปิดเครื่อง) บนรีโมทคอนโทรล
 - » สัญญาณไฟที่เครื่องจะสว่างขึ้น



เคล็ดลับ

- แม้ว่าทีวีของคุณจะใช้พลังงานเพียงเล็กน้อยในโหมดพักเครื่อง แต่ยังคงมีการใช้พลังงานอย่างต่อเนื่อง ควรถอดสายไฟออกจากเต้ารับหากไม่มีการใช้งานเป็นระยะเวลานาน

การเปลี่ยนช่อง

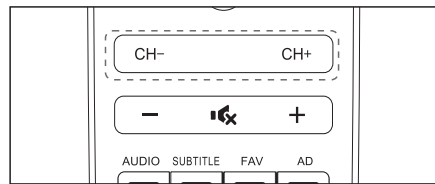
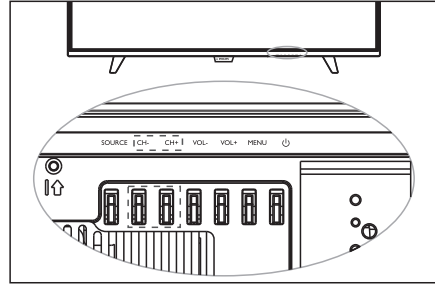

กดปุ่ม CH+/- บนรีโมทคอนโทรลหรือส่วนล่างด้านขวาของทีวี

- ป้อนหมายเลขช่องโดยใช้ปุ่มตัวเลขบนรีโมทคอนโทรล
- กดปุ่ม  บนรีโมทคอนโทรลเพื่อสลับและย้อนไปยังช่องที่รับชมก่อนหน้านี้

ดูอุปกรณ์ที่เชื่อมต่อ



หมายเหตุ

- เปิดเครื่องอุปกรณ์ก่อนเลือกอุปกรณ์นั้นเป็นแหล่งสัญญาณภายนอก

การใช้งานปุ่ม Source



- กดปุ่ม SOURCE.
 - » รายการแหล่งสัญญาณจะแสดงขึ้น
- กดปุ่ม  เพื่อเลือกอุปกรณ์

- กด OK เพื่อทำการเลือก
 - » ที่วีจะกลับไปใช้งานอุปกรณ์ที่เลือกไว้

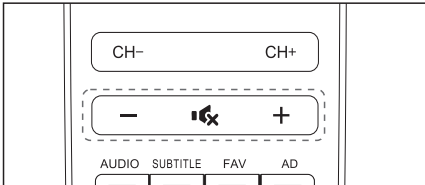
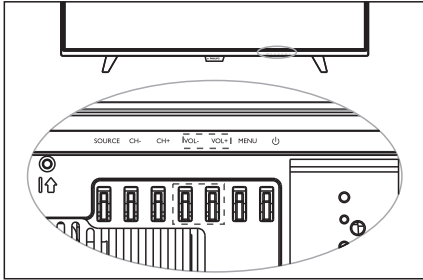

การปรับเสียงทีวี



การเพิ่มหรือลดเสียง

- กดปุ่ม VOL+/-
ที่ส่วนล่างด้านขวาของทีวีหรือปุ่มควบคุมระดับเสียง+/- บนรีโมทคอนโทรล

เพื่อดับเสียงหรือยกเลิกการดับเสียง

- กดปุ่ม  (ดับเสียง)
- กดปุ่ม  อีกครั้งเพื่อรับฟังเสียงอีกครั้ง

วันที่และเวลา

เมื่อเชื่อมต่อกับสัญญาณ DTV

นาฬิกาจะแสดงขึ้นตามเวลาในสตรีมรหัสปัจจุบัน

กดปุ่ม  เพื่อตรวจสอบเวลาปัจจุบัน

ซึ่งเวลาปัจจุบันจะแสดงอยู่ในข้อมูลรายการ

โซนเวลา

ขั้นตอนการตั้งข้อมูลโซนเวลามีดังนี้:

- กดปุ่ม MENU

- เลือกการตั้งค่าดังนี้: Time (เวลา) --> Time Zone (โซนเวลา)
- เลือกโซนเวลาที่ต้องการ แล้วกด OK เพื่อยืนยัน
- กดปุ่ม Menu สองครั้งเพื่อปิดหน้าจอเมนู

การตั้งค่าพีซี

เมื่อคุณใช้งานทีวีของคุณเป็นจอแสดงผล

โปรดตรวจสอบให้แน่ใจว่าได้เชื่อมต่อสาย VGA อย่างถูกต้อง

(อัตราเฟรมของ PC ไม่สามารถสูงเกินกว่าของทีวีได้)

- Horizontal Position (ตำแหน่งแนวนอน):**
เลื่อนหน้าจอไปทางซ้ายหรือขวา

- Vertical Position (ตำแหน่งแนวตั้ง):**
เลื่อนหน้าจอไปด้านบนหรือล่าง

- Size (ขนาด):** ตั้งค่าขนาดของหน้าจอ

- Phase (เฟส):** ตั้งค่าของเฟส

การรับค่าเฟสจะกระทำเพื่อให้แน่ใจว่า ADC

สามารถสร้างภาพตัวอย่างได้ในเวลาที่ถูกต้องและให้ทัศนวิสัยที่ดีที่สุด

- Auto Adjust (การปรับอัตโนมัติ):**

การปรับแบบอัตโนมัติเพื่อให้ได้การตั้งค่าที่ดีที่สุด

5 การใช้งานทีวี

การตั้งค่าช่อง

Auto Tuning (การค้นหาช่องแบบอัตโนมัติ):

เมื่อกดปุ่ม menu เครื่องหมายช่องจะแสดงขึ้นบนหน้าจอ

กดปุ่ม ◀/▶ เพื่อเลือกช่อง และกดปุ่ม OK เพื่อเข้าสู่เมนูช่อง

กดปุ่ม ▲/▼ เพื่อเลือก Auto Tuning

(การค้นหาช่องแบบอัตโนมัติ) และกด OK เพื่อยืนยัน กดปุ่ม

▲/▼ เพื่อเลือกชนิด DVB กดปุ่ม OK เพื่อดำเนินการต่อ เลือก

DVB-T กดปุ่ม OK เพื่อเข้าสู่เมนูย่อย จากนั้นกดปุ่ม ◀/▶

เพื่อเลือกูปแบบการค้นหา และกดปุ่ม ▲/▼ เพื่อเลือกประเทศ

กดปุ่ม OK ที่ว่าจะเริ่มการค้นหาช่องแบบอัตโนมัติ

เคล็ดลับ: ระหว่างการค้นหาช่องแบบอัตโนมัติ สามารถกดปุ่ม

MENU เพื่อออกจากการค้นหาได้

DTV Manual Tuning (การค้นหาช่อง DTV ด้วยตนเอง)

เลือก DTV signal (สัญญาณ DTV) จากเมนูแหล่งสัญญาณ

กดปุ่ม ▲/▼ เพื่อเลือก DTV Manual Tuning (การค้นหาช่อง

DTV ด้วยตนเอง) ในเมนูช่อง กดปุ่ม OK เพื่อเข้าสู่เมนูย่อย

จากนั้นกดปุ่ม ◀/▶ เพื่อปรับช่องแล้วกดปุ่ม OK

เพื่อทำการค้นหา

ATV Manual Tuning (การค้นหาช่อง ATV ด้วยตนเอง)

เลือก ATV signal (สัญญาณ ATV) จากเมนูแหล่งสัญญาณ

กดปุ่ม ▲/▼ เพื่อเลือก ATV Manual Tuning (การค้นหาช่อง

ATV ด้วยตนเอง) ในเมนูช่อง กดปุ่ม OK เพื่อเข้าสู่เมนูย่อย กดปุ่ม

◀/▶ เพื่อเลือก Storage to (แหล่งจัดเก็บ), TV system

(ระบบทีวี), Current Channel (ช่องปัจจุบัน), Fine-Tune

(การค้นหาแบบละเอียด) จากนั้นกดปุ่ม ◀/▶

เพื่อปรับค่ารายการต่าง ๆ เหล่านี้

คุณสามารถบันทึกช่องไว้โดยกดปุ่มสีแดงบนรีโมทคอนโทรลเพื่อ

บันทึกช่องไว้ในตำแหน่งช่องปัจจุบันได้ เลือก search (ค้นหา)

และกดปุ่ม OK เพื่อค้นหาทีวี

Channel Edit (การแก้ไขช่อง)

กดปุ่ม ▲/▼ เพื่อเลือก Channel Edit (การแก้ไขช่อง) กดปุ่ม

OK เพื่อเข้าสู่รายการช่อง

Delete (ลบ): กดปุ่มสีแดงบนรีโมทคอนโทรลเพื่อลบช่องที่เลือกไว้

Move (ย้าย): กดปุ่มสีเขียวบนรีโมทคอนโทรลเพื่อเลือกช่อง กดปุ่ม

▲/▼ เพื่อเลือกตำแหน่งช่อง กดปุ่ม สีเขียวเพื่อยืนยัน

Favorite (ช่องที่ชื่นชอบ): หลังการเลือกช่อง กดปุ่ม

สีเหลืองบนรีโมทคอนโทรลที่ช่องที่คุณชื่นชอบ

กดปุ่มสีเหลืองอีกครั้งเพื่อยกเลิก

Skip (ข้ามช่อง): หลังการเลือกช่อง กดปุ่มสีฟ้า

บนรีโมทคอนโทรลเพื่อข้ามช่อง กดปุ่มสีฟ้าอีกครั้งเพื่อยกเลิก

เคล็ดลับ: กดปุ่ม MENU เพื่อย้อนกลับไปยังเมนูช่อง

Signal Information (ข้อมูลสัญญาณ):

กดปุ่ม ▲/▼ เพื่อเลือก Signal Information (ข้อมูลสัญญาณ)

ในเมนูช่อง กดปุ่ม OK เพื่อดูข้อมูลสัญญาณ (ดูได้เฉพาะในโหมด

DTV)

Software Update (OAD) (การปรับปรุงซอฟต์แวร์ (OAD))

กดปุ่ม ▲/▼ เพื่อเลือก Software Update

(การปรับปรุงซอฟต์แวร์ (OAD)) ในเมนูช่อง กดปุ่ม ◀/▶

เพื่อเลือกเปิดหรือปิดการปรับปรุง

OAD Tuning (การค้นหา OAD)

เปิดการปรับปรุงซอฟต์แวร์ (OAD) กดปุ่ม OK

เพื่อค้นหาและกดปุ่ม  เพื่อออกจากการค้นหา

Software Update (USB) (การปรับปรุงซอฟต์แวร์ (USB))

กดปุ่ม ▲/▼ เพื่อเลือก Software Update (USB)

(การปรับปรุงซอฟต์แวร์ (USB)) ในเมนูช่อง

ทำการปรับปรุงซอฟต์แวร์พร้อมทีวีด้วยดีวีดี USB

การล็อก

กดปุ่ม MENU เครื่องหมาย LOCK (การล็อก)

จะแสดงขึ้นบนหน้าจอ กดปุ่ม ◀/▶ เพื่อเลือก LOCK (การล็อก)

จากนั้นกดปุ่ม OK เพื่อเข้าสู่เมนูการล็อก

ป้อนรหัสผ่านในระบบล็อก จากนั้นกดปุ่ม OK เพื่อยืนยันรหัส

กดปุ่ม ▲/▼ เพื่อเลือกเปิดหรือปิดล็อก

Set password (ตั้งรหัสผ่าน): ตั้งรหัสผ่านสำหรับทีวีของคุณ

Block Program (ป้องกันรายการ): กดปุ่มสีเขียว

บนรีโมทคอนโทรลเพื่อล็อกรายการของคุณในผังรายการ

Parental Guidance (ผู้ปกครองควรให้คำแนะนำ):

การปรับระดับการล็อกรายการ

ฟังก์ชันนี้ช่วยให้ผู้ปกครองสามารถป้องกันไม่ให้บุตรหลานรับชมช

องที่ไม่เหมาะสมกับอายุได้

หมายเหตุ: หากคุณล็อกรหัสผ่านในการรับชมทีวีของคุณโปรดป้อน "3448" ในระบบล็อก

การตั้งค่าเวลา

กดปุ่ม MENU เครื่องหมาย TIME (นาฬิกา) จะแสดงขึ้นบนหน้าจอ
กดปุ่ม ◀/▶ เพื่อเลือก TIME (นาฬิกา) และกดปุ่ม OK
เพื่อเข้าสู่เมนูย่อย

(เวลาหมายถึงเวลาการสตรีมหรือปัจจุบันของระบบ)

Off time (เวลาปิดเครื่อง): กดปุ่ม ▲/▼ เพื่อเลือก off time

(เวลาปิด) กดปุ่ม OK เพื่อยืนยันและกดปุ่ม ▲/▼ เพื่อเลือก: off
time mode (โหมดเวลาปิดเครื่อง), hour (ชั่วโมง), minute (นาที)

- ① Off time mode (โหมดเวลาปิดเครื่อง): กดปุ่ม ▲/▼
เพื่อเลือก off time mode (โหมดเวลาปิดเครื่อง) กดปุ่ม
◀/▶ เพื่อเลือกเวลาปิดของทีวี เช่น: Off (ปิด), Once
(ปิดครั้งเดียว), Everyday (ทุกวัน), Mon-Fri (จันทร์-
ศุกร์) ... ฯลฯ
- ② Hour (ชั่วโมง): กดปุ่ม ▲/▼ เพื่อเลือก hour (ชั่วโมง)
กดปุ่ม ◀/▶ เพื่อปรับชั่วโมงในการปิดทีวีของคุณ
- ③ Minute (นาที): กดปุ่ม ▲/▼ เพื่อเลือก minute (นาที)
กดปุ่ม ◀/▶ เพื่อปรับนาทีในการปิดทีวีของคุณ

★ :การตั้งค่าเวลาปิดเครื่องจะทำให้ทีวีปิดลงโดยอัตโนมัติในเวลาที่คุณได้ตั้งไว้ (สามารถใช้งานได้ในโหมดทีวี)

On time (ตั้งเวลาเปิดเครื่อง): กดปุ่ม ▲/▼ เพื่อเลือก on time
(ตั้งเวลาเปิดเครื่อง) กดปุ่ม OK เพื่อยืนยันและกดปุ่ม ▲/▼
เพื่อเลือก: On time mode (โหมดเวลาเปิดเครื่อง), Input Source
(แหล่งสัญญาณเข้า), Channel (ช่อง), Volume (ระดับเสียง)

- ① On time mode (โหมดเวลาเปิดเครื่อง): กดปุ่ม ▲/▼
เพื่อเลือก On time mode (โหมดเวลาเปิดเครื่อง) กดปุ่ม
◀/▶ เพื่อเลือกเวลาเปิดของทีวี เช่น: Off (ปิด), Once
(ปิดครั้งเดียว), Everyday (ทุกวัน), Mon-Fri (จันทร์-
ศุกร์) ... ฯลฯ
- ② Hour (ชั่วโมง): กดปุ่ม ▲/▼ เพื่อ hour (ชั่วโมง) กดปุ่ม
◀/▶ เพื่อปรับชั่วโมงในการเปิดทีวีของคุณ
- ③ Minute (นาที): กดปุ่ม ▲/▼ เพื่อเลือก minute (นาที)
กดปุ่ม ◀/▶ เพื่อปรับนาทีในการเปิดทีวีของคุณ
- ④ Input Source (แหล่งสัญญาณเข้า): กดปุ่ม ▲/▼
เพื่อเลือก input source (แหล่งสัญญาณเข้า) กดปุ่ม
◀/▶ เพื่อตั้งแหล่งสัญญาณเข้าเมื่อตั้งเวลาเปิดทีวี
- ⑤ Channel (ช่อง): กดปุ่ม ▲/▼ เพื่อเลือก channel
(ช่อง) กดปุ่ม ◀/▶
เพื่อตั้งช่องที่รับชมเมื่อตั้งเวลาเปิดทีวี

- ⑥ Volume (ระดับเสียง): กดปุ่ม ▲/▼ เพื่อเลือก volume
(ระดับเสียง) กดปุ่ม ◀/▶
เพื่อตั้งระดับเสียงเมื่อตั้งเวลาเปิดทีวี

★:การตั้งเวลาเปิดจะเปิดทีวีโดยอัตโนมัติและปรับไปยังโหมดทีวีในเวลาที่คุณได้ตั้งไว้ (สามารถใช้งานได้ในโหมดทีวี)

Sleep Timer (ตั้งเวลาถอยหลังเพื่อปิดเครื่อง): กดปุ่ม ▲/▼

เพื่อเลือก sleep timer (ตั้งเวลาถอยหลังเพื่อปิดเครื่อง) กดปุ่ม OK
เพื่อยืนยันและกดปุ่ม ▲/▼

เพื่อตั้งเวลาถอยหลังในการปิดเครื่อง

Time Zone (โซนเวลา): กดปุ่ม ▲/▼ เพื่อเลือก time zone

(โซนเวลา) กดปุ่ม OK เพื่อยืนยันและกดปุ่ม ▲/▼/◀/▶
เพื่อตั้งโซนเวลาของทีวี

การตั้งค่า

กดปุ่ม MENU เครื่องหมาย settings (การตั้งค่า)

จะแสดงขึ้นบนหน้าจอ กดปุ่ม ◀/▶ เพื่อเลือก settings

และกดปุ่ม OK เพื่อเข้าสู่เมนูย่อย

OSD Language (ภาษา OSD): กดปุ่ม ▲/▼ เพื่อเลือก OSD

Language (ภาษา OSD) และกดปุ่ม ◀/▶

เพื่อเลือกภาษาของทีวี

Audio Language (เสียงภาษา): กดปุ่ม ▲/▼ เพื่อเลือก Audio

Language (เสียงภาษา) กดปุ่ม OK เพื่อยืนยันและกดปุ่ม

▲/▼/◀/▶ เพื่อเลือกเสียงภาษา

Subtitle (คำบรรยาย): กดปุ่ม ▲/▼ เพื่อเลือก Subtitle

(คำบรรยาย) และกดปุ่ม ◀/▶ เพื่อเปิดหรือปิด

Subtitle Language (ภาษาคำบรรยาย):

เปิดคำบรรยายและกดปุ่ม ▲/▼

เพื่อเลือกภาษาคำบรรยายกดปุ่ม OK เพื่อยืนยันจากนั้นกดปุ่ม

▲/▼/◀/▶ เพื่อเลือกภาษาคำบรรยาย

Hearing Impaired (ความบกพร่องทางการได้ยิน): กดปุ่ม

▲/▼ เพื่อเลือก hearing impaired (การบกพร่องทางการได้ยิน)

และกดปุ่ม ◀/▶ เพื่อเปิดหรือปิด

PVR File System (ระบบไฟล์ PVR): กดปุ่ม ▲/▼ เพื่อเลือก

PVR File System (ระบบไฟล์ PVR) กดปุ่ม OK เพื่อเข้าสู่เมนูย่อย

- ① Select Disk (เลือกดิสก์): กดปุ่ม ▲/▼ เพื่อเลือกดิสก์
กดปุ่ม OK
เพื่อยืนยันและเลือกอุปกรณ์เพื่อทำการบันทึกไฟล์
- ② Check PVR File System (ตรวจสอบระบบไฟล์ PVR):
กดปุ่ม ▲/▼ เพื่อเลือก Check PVR File System
(ตรวจสอบระบบไฟล์ PVR) และกดปุ่ม OK
เพื่อตรวจสอบข้อมูลอุปกรณ์

③ Format (ฟอร์แมต): กดปุ่ม ▲/▼ เพื่อเลือก Format (ฟอร์แมต) กดปุ่ม OK เพื่อฟอร์แมตอุปกรณ์ USB

④ Free Record Limit (ขีดจำกัดการบันทึกอิสระ): กดปุ่ม ▲/▼ เพื่อเลือก Free Record Limit (ขีดจำกัดการบันทึกอิสระ) กดปุ่ม ◀/▶ เพื่อเลือกจำกัดเวลาในการบันทึกไฟล์

Restore User Default (คืนค่าตั้งต้นสำหรับผู้ใช้งาน): กดปุ่ม

▲/▼ เพื่อเลือก Restore User Default

(คืนค่าตั้งต้นสำหรับผู้ใช้งาน) กดปุ่ม OK

เพื่อกลับสู่การตั้งค่าจากโรงงาน กดปุ่ม ◀/▶ เพื่อเลือก YES (ตกลง) หรือ NO (ยกเลิก) กดปุ่ม OK เพื่อยืนยันการทำงานนี้

Soft Blue (สีสบายตา): กดปุ่ม ▲/▼ เพื่อเลือก soft blue

(สีสบายตา) กดปุ่ม ◀/▶ เพื่อปรับสถานะการแสดงผลภาพ

Shop Mode (โหมดร้านค้า): กดปุ่ม ▲/▼ เพื่อเลือก shop

mode (โหมดร้านค้า) กดปุ่ม ◀/▶ เพื่อเปิดหรือปิด

เคล็ดลับ: กดปุ่ม MENU เพื่อกลับสู่หน้าจอเมนูหลัก

EPG

กดปุ่ม "TV Guide" บนรีโมทคอนโทรลเพื่อเข้าใช้งานผังรายการทีวี (สามารถใช้งานได้โหมด DTV)

Record (บันทึก):

กดปุ่มสีแดงบนรีโมทคอนโทรลเพื่อบันทึกรายการ จากนั้นเมนูเครื่องบันทึกจะแสดงขึ้น

คุณสามารถเลือกช่องและโหมดการบันทึก

จากนั้นตั้งเวลาเริ่มและหยุด จากนั้นกดปุ่ม OK เพื่อยืนยัน

เมื่อรายการที่บันทึกเสร็จสิ้นแล้ว

งานใหม่จะแสดงขึ้นในรายการที่ตั้งเวลาไว้ (หมายเหตุ:

ในโหมดอัดไม่มีติจจะไม่สามารถตั้งเวลาบันทึกได้)

Prev. Day (วันก่อนหน้า):

กดปุ่มสีเขียวบนรีโมทคอนโทรลเพื่อดูข้อมูลรายการของวันก่อนหน้า

Next Day (วันถัดไป):

กดปุ่มสีแดงบนรีโมทคอนโทรลเพื่อดูข้อมูลรายการของวันถัดไป

Remind (แจ้งเตือน):

กดปุ่มสีฟ้าบนรีโมทคอนโทรลเพื่อแจ้งเตือนรายการของคุณ

ตัวเลือกการบันทึก

ในโหมด DTV กดปุ่มสีแดง ● บนรีโมทคอนโทรล

ตัวเลือกการบันทึกจะแสดงขึ้นบนหน้าจอและระบบทีวีจะเริ่มการบันทึกทันที

กดปุ่ม ■ บนรีโมทคอนโทรลเพื่อหยุดและออกจากการบันทึก

หลังจากออกจากการบันทึกแล้ว กดปุ่ม REC LIST

บนรีโมทคอนโทรลเพื่อแสดงรายการที่บันทึกไว้

คุณสามารถกดปุ่มสีเขียวบนรีโมทคอนโทรลเพื่อดูข้อมูลไฟล์หรือล

บไฟล์ได้โดยกดปุ่มสีแดง และกดปุ่ม OK เพื่อเล่นรายการตามปกติ

หมายเหตุ: ฟังก์ชันนี้ต้องเชื่อมต่อกับอุปกรณ์ USB และใช้ได้กับ

USB ในรูปแบบ FAT32 ฟังก์ชันนี้ไม่สามารถใช้ USB รูปแบบ

NTFS ในการบันทึกได้

ระยะเวลาในการบันทึกแต่ละครั้งไม่ควรนานเกินกว่า 6 ชั่วโมง

คำแนะนำเมนูตัวเลือกการบันทึก

▶ เล่น: เล่นวิดีโอปัจจุบัน

◀◀ FB: ย้อนหลังวิดีโอแบบเร็ว กดปุ่ม ▶ (เล่น)

เพื่อเล่นภาพตามปกติ

▶▶ FF: เดินหน้าวิดีโอเร็ว กดปุ่ม ▶ (เล่น) เพื่อเล่นภาพตามปกติ

◀ FB30S: เล่นย้อนหลังไป 30 วินาที

▶▶ FF30S: เล่นเดินหน้าไป 30 วินาที

|| หยุดชั่วคราว: หยุดวิดีโอชั่วคราว

■ หยุด: หยุดการบันทึกและออกจากรีโมทการบันทึก

ตัวเลือก Time-shift

ในโหมด DTV กดปุ่มเล่น ▶ บนรีโมทคอนโทรล เมนูตัวเลือก

time-shift จะแสดงขึ้นบนหน้าจอและรายการจะอยู่สถานะพักรอ

กดปุ่ม ■ บนรีโมทคอนโทรลเพื่อหยุดและออกจากรีโมทการบันทึก

time-shift เมื่อคุณออกจากรายการเพียงชั่วขณะ ฟังก์ชัน time-shift

สามารถพักและจดจำรายการที่เล่นอยู่ไว้ในดีสก์ USB

เมื่อคุณกลับมาเล่นต่อ รายการจะเล่นภาพต่อเนื่องจากที่พักไว้

คำแนะนำตัวเลือกเมนู Time-shift

▶ เล่น: เล่นวิดีโอปัจจุบัน

◀◀ FB: ย้อนหลังวิดีโอแบบเร็ว กดปุ่ม ▶ (เล่น)

เพื่อเล่นภาพตามปกติ

▶▶ FF: เดินหน้าวิดีโอเร็ว กดปุ่ม ▶ (เล่น)

เพื่อเล่นภาพตามปกติ

◀ FB30S: เล่นย้อนหลังไป 30 วินาที

▶▶ FF30S: เล่นเดินหน้าไป 30 วินาที

|| หยุดชั่วคราว: หยุดวิดีโอชั่วคราว

■ หยุด: หยุดและออกจากรีโมทการบันทึก Time-shift

ฟังก์ชันสื่อ USB

โปรดเชื่อมต่ออุปกรณ์ USB เข้ากับช่องเชื่อมต่อ USB ของทีวี กดปุ่ม SOURCE เพื่อแสดงเมนูแหล่งสัญญาณ กดปุ่ม ◀/▶ เพื่อเลือก USB และกดปุ่ม OK เพื่อเข้าสู่เมนู USB
หมายเหตุ: รูปแบบไฟล์อุปกรณ์ USB คือ NTFS, FAT หรือ FAT32 หากเชื่อมต่อช่อง USB เข้ากับอุปกรณ์เชื่อมต่อภายนอกที่ใช้กระแสไฟฟ้าเกิน 500mA จะทำให้ทีวีเสียหาย หากอุปกรณ์ USB กำลังทำงานอยู่ ห้ามดึงออกอย่างกะทันหันเนื่องจากอาจทำให้ระบบทีวีหรือระบบอุปกรณ์ USB เสียหายได้
คำแนะนำเครื่องหมาย UI เครื่องเล่นสื่อ

ตัวเลือกเมนูเครื่องเล่นภาพ

- ▶ : เล่นภาพก่อนหน้า
- ◀ : เล่นภาพถัดไป
- ▶ : หยุดชั่วคราว/เล่นภาพสไลด์
- : หยุดหน้าต่างเล่นภาพ
- ⊕ : ตั้งโหมดเล่นภาพซ้ำ: ไม่เล่นซ้ำ เล่นซ้ำภาพเดียว เล่นซ้ำทั้งหมด
- ☰ : แสดงรายชื่อการเล่นภาพ
- ⊙ : ดูข้อมูลภาพ
- ⊖ : ตั้งเปิดหรือปิดการเล่นภาพแบบสลับ
- ⌂ : เล่นเพลงเบื่องหลัง
- ⊙ : หมุนด้านขวา 90°
- ⊙ : หมุนด้านซ้าย 90°
- Ⓜ : ซูมภาพเข้า
- Ⓜ : ซูมภาพออก
- ⊙ : เคลื่อนภาพ

ตัวเลือกเมนูเครื่องเล่นเพลง

- ▶ : เล่นเพลงก่อนหน้า
- ◀ : เล่นเพลงถัดไป
- ▶ : หยุดชั่วคราว/เล่นเพลง
- : หยุดหน้าต่างเล่นเพลง
- ◀ : ย้อนหลังเพลงเร็วและกดปุ่มเล่น ▶ เพื่อเล่นเพลงตามปกติ
- ▶ : เดินหน้าเพลงเร็วและกดปุ่มเล่น ▶ เพื่อเล่นเพลงตามปกติ

- ⊕ : ตั้งโหมดเล่นเพลงซ้ำ: ไม่เล่นซ้ำ เล่นซ้ำเพลงเดียว เล่นซ้ำทั้งหมด
- ☰ : แสดงรายชื่อเล่นเพลง
- ⊙ : ดูข้อมูลเพลง
- ⊖ : ตั้งการเล่นซ้ำแบบ A-B ให้ตั้งค่าจุด A และจุด B เพลงจะเล่นซ้ำในตำแหน่งระหว่าง A ถึง B
- ⊖ : ปิดหรือเปิดการเล่นเพลงแบบสลับ
- ⊖ : ปิดหรือเปิดเสียงเพลง
- Ⓛ : เลือกตำแหน่งเวลาของเพลงในการเล่นเพลง

ตัวเลือกเมนูเครื่องเล่นวิดีโอ

- ▶ : เล่นวิดีโอก่อนหน้า
- ▶ : เล่นวิดีโอถัดไป
- ▶ : หยุดชั่วคราว/เล่นวิดีโอ
- : หยุดหน้าต่างวิดีโอ
- ◀ : ย้อนหลังวิดีโอเร็วและกดปุ่มเล่น ▶ เพื่อเล่นวิดีโอตามปกติ
- ▶ : เดินหน้าวิดีโอเร็วและกดปุ่มเล่น ▶ เพื่อเล่นวิดีโอตามปกติ
- ⊕ : ตั้งโหมดเล่นวิดีโอซ้ำ: ไม่เล่นซ้ำ เล่นซ้ำวิดีโอเดียว เล่นซ้ำทั้งหมด
- ☰ : แสดงรายชื่อเล่นวิดีโอ
- ⊙ : ดูข้อมูลวิดีโอ
- ⊖ : ปิดหรือเปิดการเล่นวิดีโอแบบสลับ
- ⊖ : ตั้งการเล่นซ้ำแบบ A-B ให้ตั้งค่าจุด A และจุด B วิดีโอจะเล่นซ้ำในตำแหน่งระหว่าง A ถึง B

- ▶ : เล่นวิดีโอแบบซ้ำ
- ลดความเร็วการเล่นวิดีโอและคุณสามารถกดปุ่มเล่น ▶ เพื่อเล่นวิดีโอตามปกติ
- ▶ : ข้ามวิดีโอ เล่นที่เล่นภาพและคุณสามารถกดปุ่มเล่น ▶ เพื่อเล่นวิดีโอตามปกติ

- Ⓛ : เลือกตำแหน่งเวลาของวิดีโอในการเล่นวิดีโอ
- Ⓜ : ซูมภาพเข้า
- Ⓜ : ซูมภาพออก
- ⊕ : เลือกสัดส่วนวิดีโอ เช่น: อัตราในมิติ 4:3 เต็มหน้าจอ
- ⊙ : เคลื่อนภาพ

เคล็ดลับ: การใช้งานข้อความจะเป็นแบบเดียวกับการใช้งานภาพ โปรดอ้างอิงจากตัวเลือกการเล่นภาพและคุณสามารถกดปุ่ม

▶, ◀, ▶▶, ◀◀, ■

บนรีโมทคอนโทรลเพื่อควบคุมเครื่องเล่นสื่อได้ และสามารถกดปุ่ม INFO เพื่อแสดงแถบเครื่องมือบนหน้าจอ

6 ข้อมูลผลิตภัณฑ์

ข้อมูลผลิตภัณฑ์อาจมีการเปลี่ยนแปลงโดยไม่ต้องแจ้งให้ทราบล่วงหน้า สำหรับรายละเอียด โปรดเยี่ยมชมที่

www.philips.com/support

ความละเอียดของการแสดงผล

รูปแบบคอมพิวเตอร์

- ความละเอียด – อัตราการรีเฟรช:
 - 720×400 70Hz
 - 640×480 60Hz
 - 800×600 60Hz
 - 1024×768 60Hz
 - 1360×768 60Hz

รูปแบบวีดีโอ HDMI

- รายละเอียด-อัตรารีเฟรช:
 - 480i-60Hz
 - 480p-60Hz
 - 576i-50Hz
 - 576p-50Hz
 - 720p-50Hz,60Hz
 - 1080i-50Hz,60Hz
 - 1080p-50Hz,60Hz

มีัลติมีเดีย

- อุปกรณ์จัดเก็บที่รองรับ: USB (รองรับการใช้งานอุปกรณ์ USB แบบ NTFS, FAT หรือ FAT 32)
- รูปแบบไฟล์มีัลติมีเดียที่ทำงานร่วมกันได้:
 - รูปภาพ: JPEG
 - เสียง: MP3
 - วิดีโอ: MPEG 2/MPEG 4, H.264

พลังเสียง

- 32": 6W×2

ความละเอียดปกติ

- 32": 1366×768

จูนเนอร์ / เครื่องรับ / เครื่องส่ง

- การนำเข้าข้อมูลทางสายอากาศ: 75 โอห์ม โคแอกเชียล (IEC75)
- ระบบที่รองรับ:
 - ATV: PAL, SECAM, I, D/K, B/G, L
 - DTV: DVB-T/T2.

รีโมทคอนโทรล

- แบตเตอรี่: 2 × AAA

แหล่งจ่ายไฟ

- แหล่งจ่ายไฟหลัก:
 - 100-240V , 50/60Hz
- การบริโภคพลังงานเมื่อสแตนด์บาย:
 - ≤0.5W
- อุณหภูมิแวดล้อม: 5-40°C
- การบริโภคพลังงาน:
 - 32": 55W

อุปกรณ์เสริมติด TV ที่รองรับ

โปรดซื้ออุปกรณ์เสริมติด TV ของ Philips หรืออุปกรณ์เสริมติด TV ที่ได้มาตรฐาน VESA เพื่อใช้เป็นอุปกรณ์เสริมติดกับ TV ตรวจสอบให้แน่ใจว่าได้เว้นระยะห่างระหว่างหลัง TV กับผนังอย่างน้อย 2.2 นิ้ว หรือ 5.5 ซม.

เพื่อป้องกันความเสียหายที่อาจเกิดขึ้นกับสายหรือขั้วต่อ



คำเตือน

- โปรดปฏิบัติตามคำแนะนำที่นำมาพร้อมตัวติดตั้งทีวี โดย TP Vision Europe B.V. ไม่รับผิดชอบใด ๆ ต่อการใช้งานที่ไม่ถูกต้อง การอุบัติเหตุ การบาดเจ็บหรือความเสียหายที่เกิดจากการติดตั้งทีวี

หมายเลขรุ่น	ระยะห่างระหว่างฟิกเชลที่ต่องมี (มม.)	สกรูติดตั้งที่ต่องมี
32"	100 × 100	4 × M4

7 การแก้ไขปัญหา

ส่วนนี้ครอบคลุมถึงปัญหาทั่วไป พร้อมกับการแก้ปัญหา

ปัญหาทั่วไป

ไม่สามารถเปิด TV ได้:

- ให้ถอดปลั๊กออกจากเต้าเสียบไฟ
รอประมาณหนึ่งนาทีแล้วค่อยเสียบปลั๊กใหม่อีกครั้ง
- ตรวจสอบว่า ได้เสียบสายไฟแน่นแล้ว

รีโมทคอนโทรลใช้งานไม่ค่อยดี:

- ตรวจสอบว่าได้ใส่แบตเตอรี่ +/-
ลงในรีโมทคอนโทรลอย่างถูกต้อง
- เปลี่ยนแบตเตอรี่รีโมทคอนโทรล หากแบตเตอรี่อ่อน
- ทำความสะอาดเซนเซอร์ของรีโมทคอนโทรลและช่อง TV

ภาษาเมนู TV ไม่ถูกต้อง

- เปลี่ยนเมนู TV เป็นภาษาที่คุณต้องการ

เมื่อเปิดปิด TV หรือเมื่อสแตนด์บาย

คุณได้ยินเสียงดังแฉัดออกมาจาก TV:

- ไม่ต้องดำเนินการใดๆ
เสียงแฉัดที่ได้ยินมาจากการขยายและหดตัวตามปกติของ
TV เมื่อเย็นลงและร้อนขึ้น
ซึ่งไม่ส่งผลกระทบต่อประสิทธิภาพการทำงานของ TV

ปัญหาเกี่ยวกับช่อง

ไม่พบช่องที่ได้ติดตั้งไว้ก่อนหน้านี้ในรายการช่อง:

- ตรวจสอบว่า ได้เลือกรายการช่องที่ถูกต้องแล้ว

ปัญหาเกี่ยวกับภาพ

TV เปิดอยู่แต่ไม่มีภาพ:

- ตรวจสอบว่า ต่อเสาอากาศ TV ได้อย่างถูกต้อง
- ตรวจสอบว่า ได้เลือกอุปกรณ์ที่เป็นแหล่งสัญญาณ TV
ถูกต้อง

มีแต่เสียงไม่มีภาพ:

- ตรวจสอบว่า ได้ตั้งค่าการตั้งค่าภาพอย่างถูกต้องแล้ว

รับสัญญาณ TV ได้แต่จากการเชื่อมต่อเสาอากาศ:

- ตรวจสอบว่าได้เชื่อมต่อเสาอากาศเข้ากับ TV อย่างถูกต้อง
- ลำโพง อุปกรณ์เสียงที่เปิดเผย ไฟนีออน อาคารสูง
หรือวัตถุที่มีขนาดใหญ่อื่นๆ
อาจส่งผลต่อคุณภาพของเครื่องรับสัญญาณ
ให้ลองปรับคุณภาพของเครื่องรับสัญญาณโดยการเปลี่ยน

นทิศทางของเสาอากาศ หรือเคลื่อนย้ายอุปกรณ์ต่างๆ

ให้ห่างจาก TV หากทำได้

- หากรับสัญญาณได้ไม่ดีเฉพาะช่องหนึ่ง โปรดปรับรูปร่างของ
คุณภาพของภาพไม่ดีจากอุปกรณ์ที่เชื่อมต่อ:

- ตรวจสอบว่า ได้เชื่อมต่ออุปกรณ์นั้นอย่างถูกต้อง
 - ตรวจสอบว่า ได้ตั้งค่าการตั้งค่าภาพอย่างถูกต้องแล้ว
- ภาพไม่พอดีกับหน้าจอใหญ่เกินไป หรือเล็กเกินไป:

- ลองใช้รูปแบบภาพต่างๆ

ตำแหน่งภาพไม่ถูกต้อง:

- สัญญาณภาพจากอุปกรณ์อาจไม่พอดีกับหน้าจอ
โปรดตรวจสอบสัญญาณภาพออกจากอุปกรณ์

ปัญหาเกี่ยวกับเสียง

มีภาพแสดงอยู่แต่คุณภาพเสียงแย่:

- ตรวจสอบว่า ได้เชื่อมต่อสายเคเบิลทั้งหมดอย่างถูกต้อง
- ตรวจสอบว่า ระดับเสียงไม่ได้ตั้งอยู่ที่ 0
- ตรวจสอบว่า ไม่ได้ปิดเสียงอยู่
- ตรวจสอบว่า ตั้งค่าการตั้งค่าเสียงได้อย่างถูกต้อง

มีภาพกำลังแสดงอยู่แต่มีเสียงออกมาจากลำโพงข้างเดียวเท่านั้น:

- ตรวจสอบว่า ได้ตั้งค่าสมดุลเสียงไว้ตรงกลาง

ปัญหาเกี่ยวกับการเชื่อมต่อ HDMI

มีปัญหากับอุปกรณ์ HDMI:

- โปรดทราบว่า การรองรับมาตรฐาน HDCP
(การป้องกันการสำเนาข้อมูลดิจิทัลแบบแบนด์วิดท์สูง
หรือ High-bandwidth Digital Content Protection)
สามารถหน่วงเวลาที่ใช้ของ TV
เพื่อแสดงเนื้อหากาอุปกรณ์ HDMI
- หาก TV ไม่รู้จักอุปกรณ์ HDMI และไม่ภาพปรากฏขึ้น
โปรดลองสลับแหล่งสัญญาณไปยังอุปกรณ์อื่นก่อนสลับ
สับมายังอุปกรณ์เดิมอีกครั้ง
- หากมีอาการเสียงขาดหายเป็นช่วงๆ โปรดตรวจสอบว่า
ได้ตั้งค่าสัญญาณออกจากอุปกรณ์ HDMI อย่างถูกต้อง

ปัญหาเกี่ยวกับการเชื่อมต่อคอมพิวเตอร์

ภาพจากคอมพิวเตอร์ที่แสดงบน TV ไม่เสถียร:

- ตรวจสอบว่า PC ให้ความละเอียดและอัตรารีเฟรชที่รองรับ
- ตั้งรูปแบบภาพของ TV เป็นแบบไม่ปรับสัดส่วน

ติดต่อเรา

หากคุณไม่สามารถแก้ไขปัญหาของคุณได้

โปรดดูคำถามที่พบบ่อยสำหรับรุ่นนี้ได้ที่

www.philips.com/support.

หากปัญหายังคงไม่ได้รับการแก้ไข โปรดติดต่อศูนย์บริการลูกค้า

Philips ในท้องถิ่นของคุณ



คำเตือน

- ห้ามพยายามซ่อมแซม TV ด้วยตัวเอง การทำเช่นนี้อาจก่อให้เกิดการบาดเจ็บอย่างรุนแรง ความเสียหายที่ไม่สามารถแก้ไขได้กับ TV ของคุณ หรือทำให้การรับประกันของคุณเป็นโมฆะ



หมายเหตุ

- โปรดจดรุ่นและหมายเลขเรียล TV ของคุณที่พิมพ์อยู่ที่ด้านหลังด้านล่างของ TV และบันทึกก่อนติดต่อศูนย์บริการลูกค้า Philips