

Tartalomjegyzék

1 Fontos tudnivalók 3

- 1.1 Biztonság 3
- 1.2 A képernyő ápolása 3
- 1.3 Újrahasznosítás 3

2 A TV-készülék 4

- 2.1 A televízió áttekintése 4
- 2.2 Termékkijelölések 5

3 Bevezetés 5

- 3.1 A TV-készülék elhelyezése 5
- 3.2 Fali rögzítés - VESA 5
- 3.3 A távvezérlő elemei 7
- 3.4 Antennakábel 7
- 3.5 Csatlakoztatás a hálózathoz 7
- 3.6 Első bekapcsolás 7

4 A TV-készülék használata 8

- 4.1 Be- és kikapcsolás - Készenlét 8
- 4.2 TV-nézés 9
- 4.3 Digitális vevőkészülék csatornáinak megtekintése 9
- 4.4 Csatlakoztatott készülékek 9
- 4.5 DVD-lemez lejátszása 10
- 4.6 Teletext-oldal kiválasztása 10
- 4.7 Ambilight üzemmódok közötti váltás 11

5 A TV-készülék fejlett funkciói 12

- 5.1 A távvezérlő áttekintése 12
- 5.2 A TV-menü áttekintése 14
- 5.3 Kép- és hangbeállítások 16
- 5.4 Ambilight 19
- 5.5 Teletext 20
- 5.6 Kedvenc csatornák listája 22
- 5.7 Elektronikus műsorfüzet 23
- 5.8 Időzítők és zárok 24
- 5.9 Feliratok 25
- 5.10 Fényképek megtekintése és MP3 lejátszása... 26
- 5.11 Digitális rádiócsatornák hallgatása 28
- 5.12 Szoftverfrissítés 28

6 Csatorna beállítása 31

- 6.1 Automatikus csatornabeállítás 31
- 6.2 Kézi installálás 32
- 6.3 A tárolt csatornák átrendezése 32
- 6.4 Automatikus csatornakezelés 33
- 6.5 Digitális vételteszt 33
- 6.6 Gyári beállítások 33

7 Csatlakoztatott készülékek 34

- 7.1 A csatlakozások áttekintése 34
- 7.2 Csatlakoztatás 35
- 7.3 A készülékek csatlakoztatása 37
- 7.4 Csatlakozások beállítása 41
- 7.5 Előkészítés digitális szolgáltatásokra 42

8 Műszaki adatok 43

9 Hibaelhárítás 44

10 Tárgymutató 46

Regisztrálja termékét és vegye igénybe a támogatásokat a www.philips.com/welcome honlapon



2007 © Koninklijke Philips Electronics N.V. Minden jog fenntartva. A műszaki adatok előzetes figyelmeztetés nélkül változhatnak. Minden védjegy a Koninklijke Philips Electronics N.V. céget vagy az illető jogtulajdonost illeti.

A Philips fenntartja a jogot, hogy a terméken anélkül hajtson végre módosításokat, hogy a korábbi készleteket ennek megfelelően kellene megváltoztatnia. A kézikönyvben található információk alapján biztosítható a rendszer rendeltetés szerű használata. Ha a termék vagy annak egyes részeit nem a kézikönyvben ismertetett célra használják fel, meg kell bizonyosodni az eljárás helyességéről és megfeleléséről. A Philips garanciát vállal arra, hogy az információk nem sértik az Egyesült Államok szabadalmi jogait. További garanciákat - sem kifejezetten, sem burkoltat - nem vállal.

Garancia

Az alkatrészek házilag nem javíthatók. Az eltávolítható fedeleket ne a készülék felé hajtja be. Javításokat kizárólag a Philips szervizközpontok és hivatalos szakszervizek végezhetnek. Ellenkező esetben a kifejezett vagy burkolt garancia érvényességét veszti. A kézikönyv által kifejezetten tiltott műveletek, a nem ajánlott vagy nem engedélyezett beállítások és összeszerelési eljárások érvénytelenítik a garanciát.

Pixeljellemzők

Ez az LCD technológiájú termék nagy számú színes pixelt alkalmaz. Bár legalább 99,999% effektív pixellel rendelkezik, a képernyőn megjelenhetnek fekete pöttyök vagy fényes (piros, zöld vagy kék) pontok. Ez a képernyő szerkezeti tulajdonsága (megfelel az iparágban elfogadott szabványoknak) és nem hiba.

Nyílt forrású szoftver

A televízió nyílt forrású szoftvert tartalmaz. A Philips vállalja, hogy igény esetén a szoftverek terjesztése során használatos adathordozón kiszállítja vagy elérhetővé teszi a megfelelő forráskód teljes, géppel olvasható másolatát, amelynek költsége nem lépi túl a forráskód eljuttatásának összegét. Az ajánlat a készülék vásárlásától számított 3 éven belül érvényes. A forráskódért írjon a Philips Innovative Applications N.V. Ass. fejlesztéseikért felelős igazgatójának, a Pathoekeweg 11 B-8000 Brugge Belgium címre.

Az EMF-szabványoknak való megfelelés

Koninklijke Philips Electronics N.V. számos olyan terméket gyárt és kínál eladásra vásárlóinak, amelyek, mint az elektronikus készülékek általában, elektromágneses jelek kibocsátására és vételére képesek. A Philips egyik leglényegesebb működési irányelve minden szükséges egészségi és biztonsági intézkedés foganatosítása termékei gyártásában, hogy ezáltal megfeleljen az összes vonatkozó jogi előírásnak, valamint a termék gyártásakor érvényben lévő EMF-szabványoknak. A Philips olyan termékek fejlesztésére, gyártására és eladására kötelezte el magát, amelyeknek nincs ártalmas élettani hatásuk. A Philips kijelenti, hogy termékei megfelelő, rendeltetés szerű használat mellett a tudomány mai állása szerint biztonságosnak minősülnek. A Philips aktív szerepet vállal a nemzetközi EMF- és biztonsági szabványok előkészítésében, ami lehetővé teszi számára a szabványosításban várható további fejlesztések előrevetítését és azok beépítését termékeibe.

Hálózati biztosíték (csak az Egyesült Királyságban)

A TV-készülék tesztelt öntött csatlakozódugóval van felszerelve. Ha szükségessé válik a hálózati biztosíték cseréje, akkor azt a **dugón feltüntetett értékekkel rendelkező** biztosítékra kell

cserélni (például **10 A**).

1. Távolítsa el a biztosíték tartójának fedelét, majd magát a biztosítékot.
2. A cserebiztosítéknak meg kell felelnie a BS 1362 szabványnak, és rendelkeznie kell az ASTA jelöléssel. Ha a biztosíték elveszett, a termék forgalmazójától kérjen információkat a megfelelő típusra vonatkozólag.
3. Helyezze vissza a biztosíték tartójának fedelét.

Az EMC-irányelv értelmében a készülék hálózati csatlakozódugója nem távolítható el a tápkábelről.

Szerzői jogok



A VESA, az FDMI és a VESA Mounting Compliant logó a Video Electronics Standards Association védjegyei.



A gyártás a Dolby Laboratories engedélyével történt. A „Dolby”, a „Pro Logic” és a  szimbólum a Dolby Laboratories védjegyei.



A gyártás a BBE Sound, Inc. engedélyével történt. A BBE, Inc. engedélyével, a következő Egyesült Államokbeli szabadalmak alapján: 5510752, 5736897. A BBE szó és a BBE szimbólum a BBE Sound Inc. bejegyzett védjegyei.

A Windows Media a Microsoft Corporation védjegye vagy bejegyzett védjegye az Egyesült Államokban és/vagy más országokban.

® A Kensington és a MicroSaver az ACCO World Corporation bejegyzett védjegyei az Egyesült Államokban, és a világ számos országában folyamatban van a benyújtott regisztrációs kérelmek feldolgozása. Minden egyéb bejegyzett és be nem jegyzett védjegy az illető jogtulajdonost illeti.

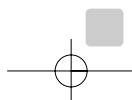

I Fontos tudnivalók

A készülék használatba vétele előtt figyelmesen olvassa el ezt a felhasználói kézikönyvet.

Gondosan tanulmányozza át ezt a fejezetet, és kövesse az utasításokat. A garancia nem terjed ki az olyan károkra, amelyek az utasítások be nem tartásából származnak.

I.1 Biztonság

- Rövidzárlat elkerülése érdekében óvja a készüléket csapadéktól és egyéb folyadéktól.
- Tűz és áramütés kockázatának elkerülése érdekében nyílt láng (például égő gyertya) ne legyen a TV-készülék közvetlen közelében.
- A megfelelő szellőzés érdekében hagyjon legalább 10 cm szabad helyet a készülék körül.
- Ne tegye radiátor vagy más hőforrás közelébe.
- A TV-készüléket nem szabad túl szűk helyen, például könyvespolcon elhelyezni. Ügyeljen rá, hogy függönyök, szekrények stb. ne akadályozzák a levegő áramlását a szellőzőnyílásokon keresztül.
- Gondoskodjon róla, hogy a TV-készülék ne tudjon a földre esni. A készüléket szilárd, egyenletes felületen helyezze el, és kizárólag a készülékhez mellékelt állványt használja.
- A hálózati vezeték megrongálódása tüzet vagy áramütést okozhat, ezért ne helyezze a TV-készüléket vagy más olyan tárgyat a vezetékre, amely károsíthatja.
- Forgóállványra vagy VESA fali tartóra történő felszerelésnél ügyeljen arra, hogy a hálózati csatlakozódugót ne érje igénybevétel. A nem tökéletesen illeszkedő hálózati csatlakozódugók ívképződést vagy tüzet okozhatnak.

I.2 A képernyő ápolása

- Tisztítás előtt húzza ki a dugót az aljzatból.
- A készülék felületét puha, nedves ruhával tisztítsa. Ne használjon egyéb anyagokat (vegyszer, háztartási tisztítószer). Ez károsíthatja a képernyőt.
- Ne törölje a képernyőt olyan anyaggal, amely megsértheti az üveget!
- A deformálódás és a színvesztés elkerülése érdekében a vízcseppeket rögtön törölje le.

• Állóképek

Amennyire lehetséges, kerülje az állóképek megjelenítését. Ha ez mégsem lehetséges, a képernyő károsodásának elkerülése érdekében csökkentse a kontrasztot és a fényerőt.

Az állóképek olyan képek, amelyek huzamosabb ideig a képernyőn maradnak. Az állóképekre néhány példa: képernyőn megjelenő menük, Teletext-oldalak, az alsó és felső fekete sáv, tőzsdei információk, TV-csatornák logója, időkijelzés stb.

I.3 Újrahasznosítás

- A csomagot a helyi újrahasznosító gyűjtőhelyen helyezze el.
- Az elemeket biztonságos módon, a helyi előírásoknak megfelelően selejtezze le.
- A készülék újrafeldolgozható és újrahasznosítható anyagokból készült.
- Ne kezelje a készüléket a háztartási hulladékkal együtt. A környezetkímélő újrahasznosítással és a helyi előírásokkal kapcsolatban tájékozódjon vagy a termék forgalmazójától kérjen felvilágosítást. A nem megfelelő hulladékkezelés káros hatással van a környezetre és az emberi egészségre. (EEC 2002/96/EC)



2 A TV-készülék

Ebben a részben a TV-készülék kezelőszerveivel és funkcióival ismerkedhet meg.

2.1 A televízió áttekintése

Oldalsó kezelőgombok

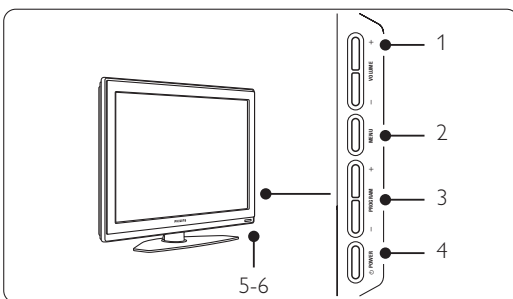

- 1 Hangosítás/halkítás
- 2 Menü
- 3 Csatornaváltás (fel/le)
- 4 Bekapcsológomb
- 5 LED-jelzőfény (kék: bekapcsolva; piros: készenlét)
- 6 Távezérlő érzékelője

Oldalsó csatlakozók

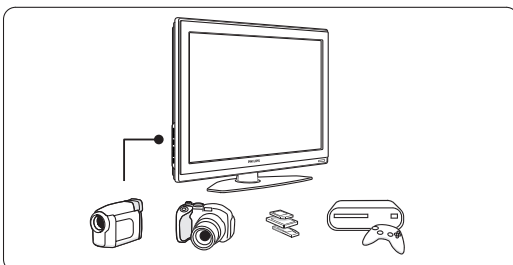

Kamera, játékkonzol, fejhallgató és USB-eszköz csatlakoztatásához.

Hátoldali csatlakozók

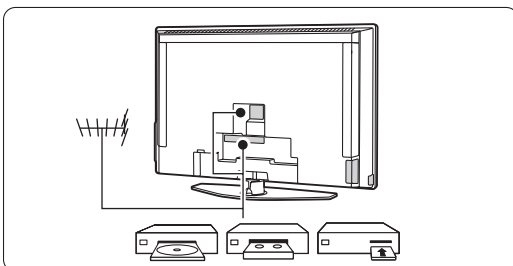

Antenna, DVD-felvevő, videomagnó vagy egyéb eszköz csatlakoztatásához.

Távezérlő

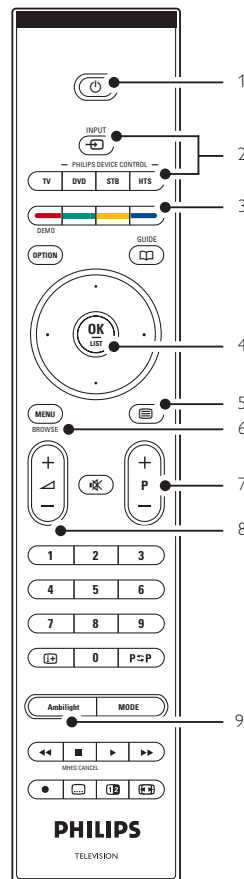

- 1 Készenlét vagy bekapcsolás
- 2 Készülék kiválasztása (DVD-lejátszó, STB,... stb.)
- 3 Színes gombok
- 4 Navigációs gomb (fel, le, balra, jobbra) és OK
- 5 Teletext gomb
- 6 Menüválasztó gomb
- 7 Csatornaválasztó gomb
- 8 Hangosítás/halkítás
- 9 Ambientlight be- és kikapcsolása

A távezérlőről bővebben az **5.1 A távezérlő áttekintése** című részben olvashat.

2.2 Termékkijelölések

A TV-készülék a legmodernebb audio- és videotechnológiai újításokkal van felszerelve. A TV-készülék a következő funkciókkal rendelkezik:

Nagyfelbontású LCD-kijelző

1920x1080p felbontás, a legmagasabb felbontás, amelyre HD-készülék képes. A progresszív letapogatásnak köszönhetően ragyogó, villogásmentes képet nyújt, optimális fényerő és kiváló színek mellett.

Ambilight (háttérvilágítás)

Megnyugtató vizuális élményt tesz lehetővé, és javítja az észlelt képminőséget.

Perfect Pixel HD

Tökéletes képminőség bármilyen forrásból.

100Hz Clear LCD

A 100Hz Clear LCD-nek köszönhetően a mozgás reprodukciója kivételesen éles lesz, jobbfeketesztint, magas kontraszt és nyugodt kép érhető el, és a nézési szög is javul.

DVB-T beépített tuner

A hagyományos analóg TV-adásokon kívül a készülék alkalmas a digitális földi TV- és rádióadások vételére is.

Elektronikus műsorfüzet - EPG

Az elektronikus műsorfüzet megjeleníti a beütemezett digitális televízióműsorokat a képernyőn. A műsorfüzet emlékezteti, hogy mikor kezdődnek az adások, hogy kapcsolja be a TV-t stb.

HDMI csatlakozók

3 HDMI-csatlakozó a csúcsmínőségű nagyfelbontású csatlakoztatásért.

Memóriakártya és USB csatlakozó

Multimédia csatlakozások a fényképek vagy zene azonnali megjelenítéséhez vagy lejátszásához.

3 Bevezetés

Ez a rész a TV-készülék elhelyezésében és használatba vételében nyújt segítséget.

3.1 A TV-készülék elhelyezése

⚠ Figyelem

A TV-készülék elhelyezése előtt figyelmesen olvassa el a biztonsággal kapcsolatos tudnivalókat az 1.1 Biztonság című fejezetben.

A nagyképernyős TV-készülékek nehezek. A készüléket legalább két személy tegye helyére.

Csatlakoztassa a kívánt készülékeket, mielőtt a TV-készüléket elhelyezné végleges helyén, vagy a falra rögzítené.

A TV-nézéshez ajánlott távolság a képernyő méretének háromszorosa.

Az ideális látási viszonyok érdekében úgy helyezze el a készüléket, hogy a képernyőre ne essen közvetlenül fény.

Az Ambilight funkció előnyei leginkább besötétített szobában élvezhetőek.

A legjobb Ambilight hatás érdekében helyezze a televíziót a faltól 10–20 cm távolságra. A készüléket ne érje közvetlen napsugárzás.

Kensington biztonsági nyílás

A TV-készülék hátuljára Kensington biztonsági nyílással van felszerelve, amelybe lopásgátló zár helyezhető.

A lopásgátló Kensington zár külön vásárolható meg.

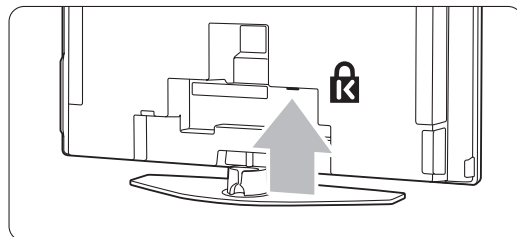

3.2 Fali rögzítés - VESA

Ez a televízió alkalmas VESA-szabványú falra szerelésre. A rögzítőelem nem tartozék. **VESA MIS-F, 600, 400 M8** kódszámú VESA-szabványú rögzítőelemet használjon.

⚠ Figyelmeztetés

Falra rögzítés esetén gondosan mérlegelje a készülék súlyát. A nem megfelelő fali rögzítés komoly sérüléseket és kárt okozhat. **A Koninklijke Philips Electronics N.V. nem vállal felelősséget a helytelen rögzítésből adódó balesetért, sérülésekért.**

- 1** Keresse meg a 4 kisméretű tárcsát a készülék hátoldalán.

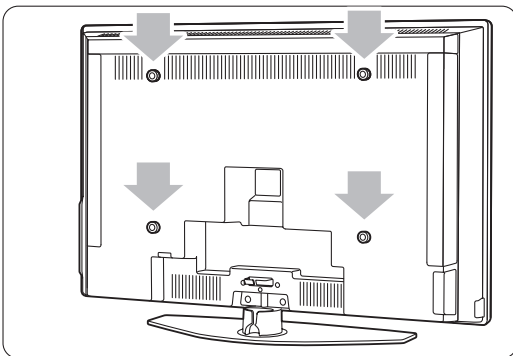

- 2** Csavarja ki a tárcsákat, és a lyukak (M8) segítségével rögzítse a VESA fali tartót.

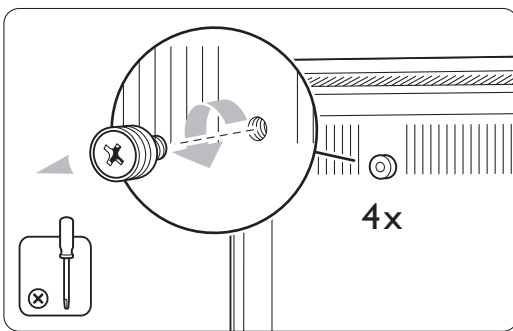

- 3** A TV-állvány eltávolítása előtt keresse meg a 4 csavart az állványon.

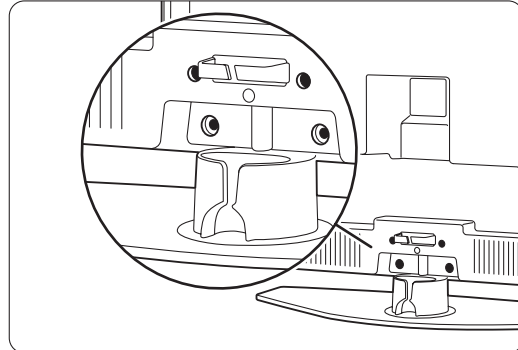

- 4** Csavarja ki a 4 csavart.

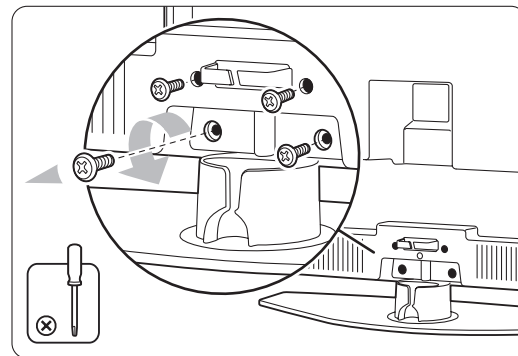

- 5** Emelje le a TV-készüléket az állványról.

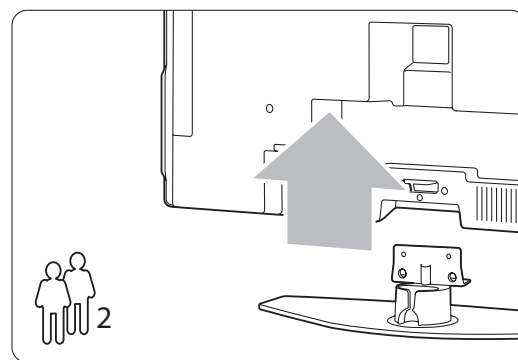

- 6** Mielőtt a készüléket a falra erősítené, csatlakoztassa az szükséges vezetékeket a TV hátoldalához. Lásd a **7 Csatlakozások** című fejezetet.

Kövesse a VESA fali tartóhoz mellékelt útmutató előírásait.

3.3 A távvezérlő elemei

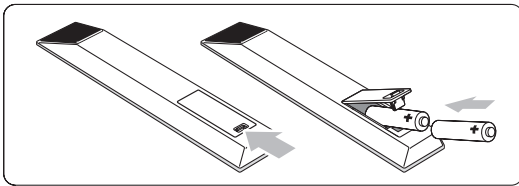

- 1** Nyissa ki a távvezérlő hátoldalán az elemtartó fedelét.
- 2** Tegye be a távvezérlőbe a 2 mellékelt elemet (1,5 V-os AA-R6 típus). Ügyeljen, hogy az elemek polaritása (+ és - jel) megfeleljen a tartó belsején lévő jelölésnek.
- 3** Zárja vissza a fedelet.

ⓘ Megjegyzés

Ha a távvezérlőt huzamosabb ideig nem használja, vegye ki az elemeket.

3.4 Antennakábel

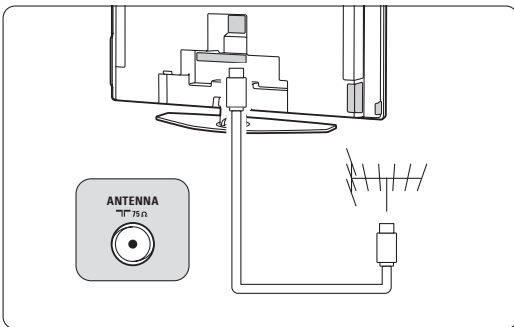

- 1** Keresse meg a TV-készülék alsó részén található antennacsatlakozást.
- 2** Illessze az antenna csatlakozódugóját az **ANTENNA** feliratú aljzatba.

3.5 Csatlakoztatás a hálózathoz

- 1** Ellenőrizze, hogy a hálózati feszültség megfelel-e a TV hátoldalán lévő címkére nyomtatott feszültségtértéknek. Ne dugja a hálózati vezetéket a fali konnektorba, ha a két érték eltér.
- 2** Csatlakoztassa stabilan a hálózati kábelt.

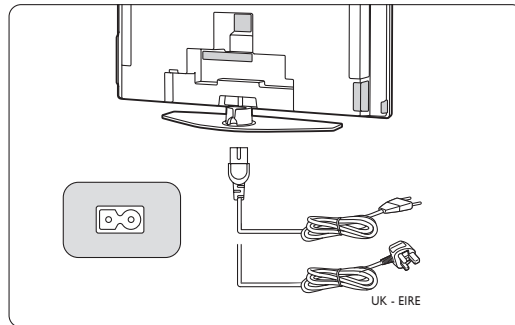

A készülék feszültség alatt van egészen addig, amíg a hálózati kábelét ki nem húzza az elektromos hálózathoz. Hálózati áram mindenkor szükséges.

3.6 Első bekapcsolás

Mikor a hálózati vezetéket az első (és csak az első) alkalommal a fali konnektorba helyezi, a telepítési folyamat automatikusan elindul. Kövesse a képernyőn megjelenő utasításokat.

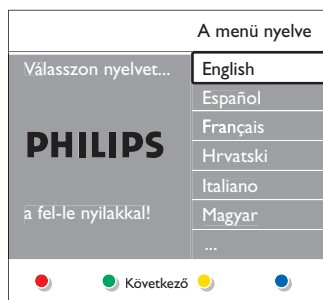

➔ Típek



- Ha nem a megfelelő nyelvet választotta ki, a távvezérlő piros gombjával térhet vissza a nyelvválasztó menübe.
- Ha át kívánja rendezni a tárolt csatornákat, olvassa el a **6.3 Tárolt csatornák átrendezése** című fejezetet.

4 A TV-készülék használata

A következőkben a készülék alapvető használatával ismerkedhet meg.

4.1 Be- és kikapcsolás - Készenlét



A készüléket az alábbi módon kapcsolhatja be:

- Nyomja meg a TV job oldalán található  **Power** gombot, ha a készenléti jelzőfény nem világít.
- Nyomja meg a távvezérlőn a  gombot, ha a készenléti jelzőfény világít.

A készüléket az alábbi módon kapcsolhatja készenléti állapotba:

- Nyomja meg a távvezérlőn a  gombot.

Bekapcsolás készenléti módból a távvezérlő nélkül:

- A kikapcsoláshoz nyomja meg a TV oldalán található  **Power** gombot, majd a bekapcsoláshoz nyomja meg ismét a  **Power** gombot.

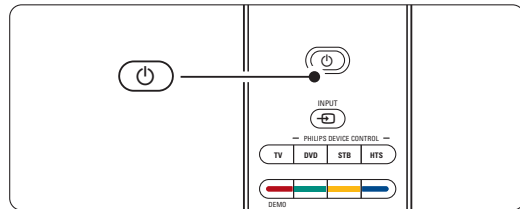
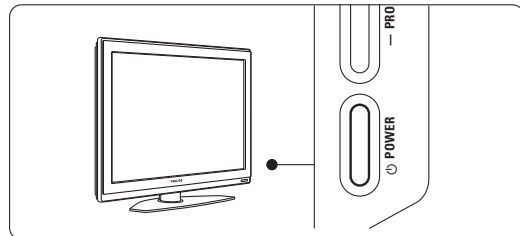

A készülék kikapcsolása:

- Nyomja meg a TV oldalán található  **Power** gombot.

Megjegyzés

Az energiafelhasználás bizonyos mértékben hozzájárul a levegő és a vizek szennyezéséhez. Ha a hálózati kábel be van dugva a fali aljzatba, a TV-készülék energiát fogyaszt. Ez a TV nagyon kevés energiát használ fel készenléti üzemmódban.

4.2 TV-nézés

4.2.1 Csatornaváltás

- 1 A TV-csatornák között az alábbi módon válthat:
 - Nyomja meg a távvezérlőn a csatorna számát (1-999), vagy válassza ki a csatornát a **P+** vagy a **P-** gombbal.
 - Nyomja meg a TV oldalán található **Program/Channel** - vagy **+** gombot.
- 2 Ha vissza kíván kapcsolni az előző TV-csatornára, nyomja meg a **P⇌P** gombot.

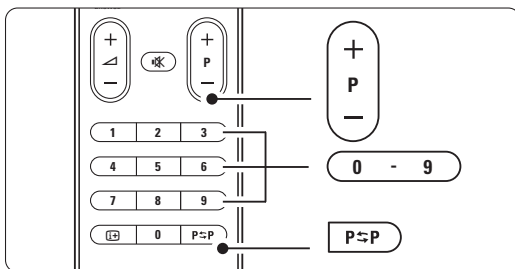

4.2.2 Hangerő beállítása

- 1 A hangerőt az alábbi módon állíthatja be:
 - Nyomja meg a távvezérlőn a **+** vagy a **-** gombot
 - Nyomja meg a készülék oldalán található **Volume** + vagy - gombot.
- 2 A hangot az alábbi módon némíthatja el:
 - Nyomja meg a távvezérlő **MUTE** gombját
 - A hang visszaállításához nyomja meg ismét a **MUTE** gombot.

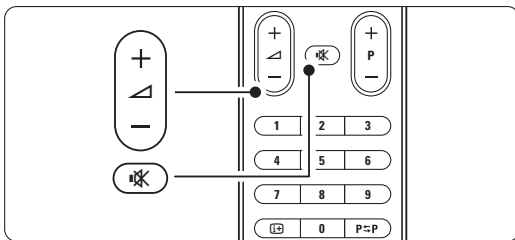

4.3 Digitális vevőkészülék csatornáinak megtekintése

- 1 Kapcsolja be a digitális vevőkészüléket. A vevőkészülék által közvetített kép automatikusan megjelenhet a képernyőn.
- 2 A kívánt TV-csatornát a digitális vevőkészülék távvezérlőjével válassza ki.

Ha nem jelenik meg a kép:

- 1 Nyomja meg a távvezérlőn a **INPUT** gombot.

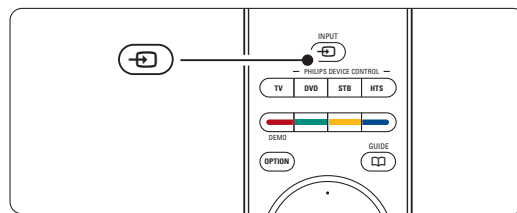

- 2 A **INPUT** gomb többszöri megnyomásával válassza ki a készüléket. Várjon néhány másodpercig, míg a közvetített kép meg nem jelenik.
- 3 Nyomja meg az **OK** gombot.
- 4 A kívánt TV-csatornát a digitális vevőkészülék távvezérlőjével válassza ki.

4.4 Csatlakoztatott készülékek

- 1 Kapcsolja be a készüléket. A készülék által közvetített kép automatikusan megjelenhet.

Ha nem jelenik meg a kép:

- 2 Nyomja meg a távvezérlőn a **INPUT** gombot.
- 3 A **INPUT** gomb többszöri megnyomásával válassza ki a készüléket. Várjon néhány másodpercig, míg a közvetített kép meg nem jelenik.
- 4 Nyomja meg az **OK** gombot.
- 5 A készülék távvezérlőjével válassza ki a kívánt TV-csatornát.

4.5 DVD-lemez lejátszása

- 1 Helyezze be a DVD-lemezt a lejátszóba.
- 2 Nyomja meg a **Play ▶** gombot.
A lejátszó által közvetített kép automatikusan megjelenik a képernyőn.

Ha nem jelenik meg a kép:

- 1 Nyomja meg a távvezérlőn a **↺** gombot.

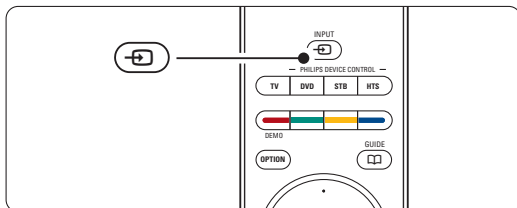

- 2 A **↺** gomb többszöri megnyomásával válassza ki a DVD-lejátszót. Várjon néhány másodpercig, míg a közvetített kép meg nem jelenik.
- 3 Nyomja meg az **OK** gombot.
- 4 Nyomja meg a **Play ▶** gombot.

4.6 Teletext-oldal kiválasztása

A legtöbb TV-csatorna Teletexten keresztül is közvetít információkat.

A Teletext-oldalakat az alábbi módon jelenítheti meg:

- 1 Nyomja meg a **☰** gombot.
Megjelenik a főoldal.

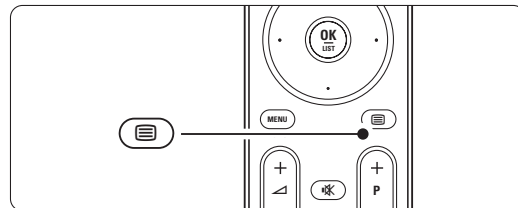

- 2 A kívánt oldalt az alábbi módon választhatja ki:
 - A számgombokkal írja be az oldalszámot.
 - Használja a **P-** vagy **P+** gombot, vagy a navigációs gombot felfelé vagy lefelé nyomva az előző vagy a következő oldal megjelenítéséhez!
 - A képernyő alsó részén látható színezett opciókat a színes gombokkal választhatja ki.

☛ Tipp

Az előzőleg megtekintett oldalhoz az **PSP** gomb megnyomásával térhet vissza.

- 3 A Teletextet a **☰** gomb ismételt megnyomásával kapcsolhatja ki.

☹ Megjegyzés

Csak az Egyesült Királyságban: számos digitális TV-csatorna további digitális szöveges szolgáltatásokat biztosít (pl. BBC1).

A Teletextről bővebben az **5.5 Teletext** című fejezetben olvashat.

4.7 Ambilight üzemmódok közötti váltás

Négy Ambilight üzemmód áll rendelkezésre:

- **Szín**
Az Ambilight állandó színre állítható be.
- **Pihentető**
Az Ambilight lágyan, fokozatosan vált a képernyőn megjelenő képekkel együtt.
- **Mérsékelt**
A Pihentető és a Dinamikus opciók közötti beállítás.
- **Dinamikus**
Az Ambilight gyorsan, érzékenyen reagál.

Az Ambilight üzemmódok között az alábbi módon válthat:

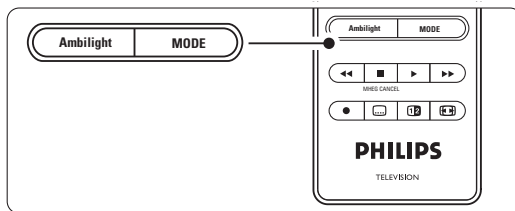

- 1** A funkció be-/kikapcsolásához nyomja meg az **Ambilight** gombot.
- 2** A **Mode** gombbal válassza ki a kívánt Ambilight üzemmódot.
- 3** Nyomja meg az **OK** gombot.

Az Ambilight funkcióról bővebben az **5.4 Ambilight** című fejezetben olvashat.

Tipp

Az Ambilight funkciót akkor élvezheti teljes mértékben, ha lekapcsolja a szobában lévő lámpákat.

5 A TV-készülék fejlett funkciói

Ebben a részben a TV-készülék alábbi fejlett funkcióit ismerheti meg:

- a menük használata
- a kép, a hang és az Ambilight beállítása
- további tudnivalók a Teletextről
- kedvenc csatornalista összeállítása
- az Elektronikus műsorfüzet előnyei
- zárok és időzítők beállítása
- feliratok beállítása és a felirat nyelvének kiválasztása
- hogyan jelenítheti meg fényképeit vagy játszhatja le kedvenc zenéjét memóriakártyáról vagy egy USB adattárolóról.

5.1 A távvezérlő áttekintése

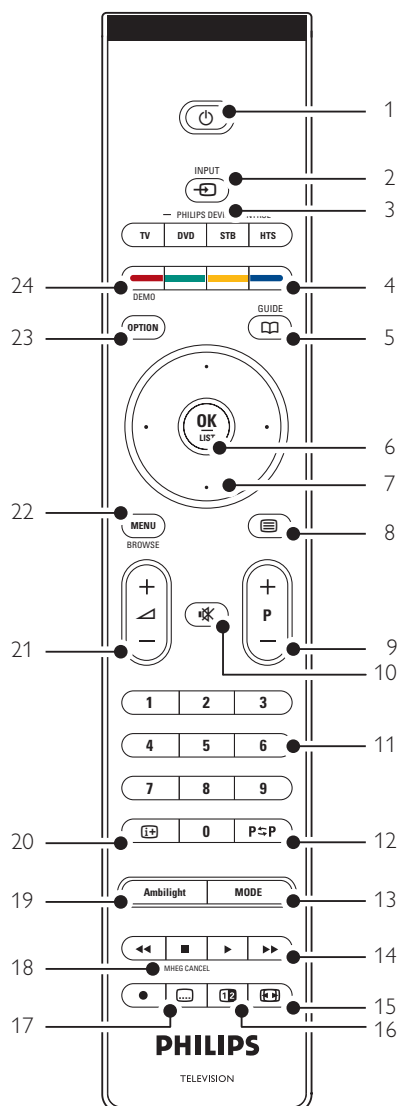

1 Készenlét

A készülék bekapcsolása, illetve készenléti módba kapcsolása.

2 Input

Csatlakoztatott készülék és a TV közötti váltás.

3 TV DVD STB HTS

A csatlakoztatott Philips készülékek vezérléséhez.

4 Színes gombok

- Teletext-oldalak kiválasztása.
- Különböző funkciók kiválasztása.

5 Műsorfüzet

Az Elektronikus műsorfüzet megnyitása és bezárása.

6 OK/List

- A csatornalista megjelenítése.
- Beállítások aktiválása.

7 Navigációs gombok (fel, le, balra, jobbra)

Navigálás a menükben.

8 Teletext

A Teletext be- vagy kikapcsolása.

9 +P- Csatornák léptetése fel és le

A következő vagy az előző csatornára ugrás a csatornalistában.

10 Némítás

A hang némítása, illetve visszakapcsolása.

11 Számgombok

TV-csatorna kiválasztása.

12 Előző csatorna P≡P

Visszakapcsolás az előző csatornára.

13 Mode

Az Ambilight módok közötti váltás

14 Audio- és video gombok



A csatlakoztatott Philips készülékekkel használható.

15 Széles képernyős képformátum

Képformátum kiválasztása.

16 Felezett képernyő

A Teletext megjelenítése a képernyő jobb oldalán, a kép megjelenítése a bal oldalon.

- 17 **Feliratok** 
A felirat üzemmód aktiválása és kikapcsolása.
- 18 **MHEG cancel (csak Nagy-Britanniában)**
Csak a digitális szöveges és interaktív szolgáltatásokból való kilépésre szolgáló gomb.
- 19 **Ambilight**
Az Ambilight be- és kikapcsolása.
- 20 **Képernyő-információ** 
A csatornával vagy a műsorral kapcsolatos információk megjelenítése, amennyiben rendelkezésre állnak.
- 21 **Hangosítás/halkítás** 
A hangerőszint beállítása.
- 22 **Menu**
A menü be- és kikapcsolása.
- 23 **Option**
A Gyors hozzáférés menü megnyitása és bezárása.
- 24 **Demo**
A demo menü kapcsolható be, amely a készülék funkcióit mutatja be.

Ha a távvezérlő valamelyik gombjáról szeretne olvasni, nézzen utána a **10 Tárgymutatóban**, hogy a kézikönyvben hol található a leírása.

5.1.2 Philips audio- és videoeszközök

Ez TV-távvezérlő a legtöbb Philips audio- és videoeszközhöz használható. DVD-készüléket, digitális és műholdvevőt (beltéri egység) és házimozirendszert is működtethet vele. Speciális DVD- vagy beltéri egység működtetéséhez való beállítását lásd az **5.1.3** és **5.1.4** részben.

- 1** Nyomja meg a működtetni kívánt **Philips device control**. Ekkor a távvezérlő átkapcsol az adott készülék működtetésére.
- 2** A készülék a TV-távvezérlő megfelelő gombjaival működtethető.
- 3** A TV gomb megnyomásával térhet vissza a normál TV üzemmódba. Ha fél percre a távvezérlő egyik gombját se nyomja meg, a távvezérlő visszavált a normál TV üzemmódba..

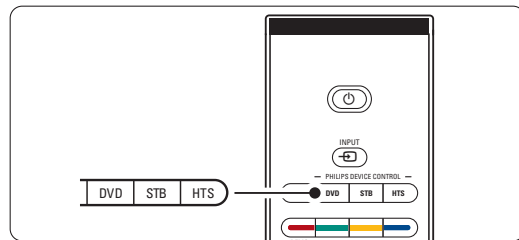

5.1.3 Speciális DVD-készülék működtetése

Amikor a távvezérlőt DVD üzemmódba állítja, a DVD-lejátszó beállítása a gyári beállítás. A DVD gombot speciális DVD-készülék (pl. DVD-felvevő, merevlemez DVD-R vagy Blu-Ray lemez lejátszó) működtetésére is beállíthatja.

- 1** A speciális készülék működtetéséhez nyomja meg egyszerre a **DVD** gombot és a megfelelő számgombot.
 - **DVD** gomb és **1**-es számgomb DVD-lejátszóhoz (gyári beállítás)
 - **DVD** és **2** DVD-felvevőhöz
 - **DVD** és **3** merevlemez DVD-R készülékhez
 - **DVD** és **4** Blu-Ray lemez lejátszóhoz

A beállítás megerősítésekor az összes **Philips device control** egy másodpercre felvillan.

Ezután a megfelelő DVD-készülékhez tartozó DVD gomb világít a távvezérlőn.

5.1.4 Speciális beltéri egység működtetése

A speciális digitális vagy műholdvevő működtetéséhez a beltéri egység alapbeállítására kell kapcsolnia a távvezérlőn.

1 Nyomja meg egyszerre az **STB** gombot és a megfelelő számgombot.

- **STB** és **1**-es számgomb (gyári beállítás)
- **STB** és **2**
A beállítás megerősítésekor az összes **Philips device control** egy másodpercre felvillan.

5.1.5 A készülék funkcióinak áttekintése

Amikor a távvezérlő másik készülékre van állítva, az itt felsoroltakon kívül minden gomb ugyanazt a funkciót nyújtja.

- **DVD-lejátszó**
Option gomb = DVD rendszermenü
Menu gomb = DVD lemez menü
P+/- = DVD előző / következő szám
- **DVD-felvevő**
Option gomb = DVD-R rendszermenü
Menu gomb = DVD-R lemez menü
◀◀ gomb = DVD-R előző szám
▶▶ gomb = DVD-R következő szám
- **Merevlemez DVD-felvevő**
Option gomb = DVD-R merevlemez menü
Menu gomb = DVD-R merevlemez, merevlemez-böngésző
◀◀ gomb = DVD-R HDD előző szám
▶▶ gomb = DVD-R HDD következő szám
- **Blu-Ray lemez lejátszó**
Option gomb = Kezdőképnyitó
📖 gomb = Tartalommenü
Menu gomb = Lemezmenü
- **Digitális vagy műholdvevő készülék**
Változatlan funkciók.
- **Házimozirendszer**
Option gomb = Beállítás
Menu gomb = Lemezmenü
◀ gomb = Hangerő
P+/- = Előző/következő

5.2 A TV-menü áttekintése

A képernyőn megjelenő menük segítségével telepítheti a TV-készüléket, beállíthatja a képet és a hangot, kiválaszthatja a kívánt Ambilight funkciót, valamint elérheti a különböző funkciókat. Ebben a részben a menüvel és kezelésükkel ismerkedhet meg.

5.2.1 A menü

- 1** A főmenü a távvezérlőn lévő **Menu** gombbal jeleníthető meg.
- 2** A menüből a **Menu** megnyomásával léphet ki.

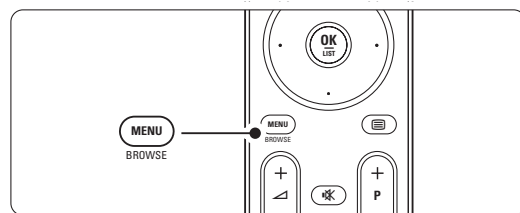

Televízió	A TV menüje Csatornák listája Műsorfűzet
Multimédia	

A főmenü a következő lehetőségeket kínálja:

- **A TV menüje**
A menü segítségével elvégezheti a telepítést, a kép- és hangbeállításokat, kiválaszthatja a kívánt Ambilight módot és egyéb funkciókat érhet el.
- **Csatornák listája**
A menüpont kiválasztásával a csatornalista jeleníthető meg. A kedvenc csatornák listáját itt állíthatja össze.
- **Műsorfűzet**
Ha digitális csatornák rendelkezésre állnak, ezzel a funkcióval a műsorokkal kapcsolatos információk jeleníthetők meg.
Az Elektronikus műsorfűzettel függően megtekintheti a beütemezett digitális televízióműsorok táblázatát is, és egyszerűen kiválaszthatja a kívánt műsort. Lásd az **5.7 Elektronikus műsorfűzet** című fejezetet.
- **Multimédia**
Válassza ezt tételt, ha a memóriakártyán vagy USB adattárolón lévő fényképeket vagy zenét kívánja megjeleníteni, ill. lejátszani. Lásd az **5.10 Fényképek megtekintése és MP3 lejátszása, ...** című fejezetet.

5.2.2 A menü használata

Az alábbi példa segítségével megtanulhatja a menü kezelését.

1 Nyomja meg a távvezérlőn a **Menu** gombot.

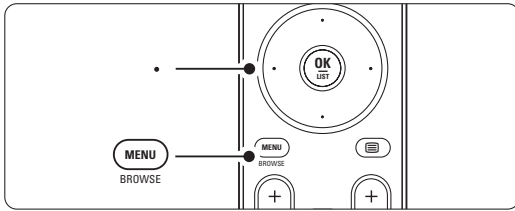

Megjelenik a főmenü a képernyőn.

Televízió	A TV menüje
	Csatornák listája
	Műsorfűzet
Multimédia	

2 A TV-menü eléréséhez a navigációs gombot nyomja jobbra!

A TV menüje	A televízió beállít...
A televízió beállít...	Beállítások assziszt.
Funkciók	Vissz. stand. állapot...
Installálás	Kép
Szoftverfrissítés	Hang
	Ambilight

3 A televízió beállítós-menü eléréséhez a navigációs gombot nyomja jobbra!

A televízió beállít...	Beállítások assziszt.
Beállítások assziszt.	Azonnali indítás
Vissz. stand. állapot...	
Kép	
Hang	
Ambilight	

4 A Kép eléréséhez a navigációs gombot nyomja lefelé!

A televízió beállít...	Kép
Beállítások assziszt.	Kontraszt
Vissz. stand. állapot...	Fényerő
Kép	Szín
Hang	Színárnyalat
Ambilight	Képélesség
	Színárnyalat
	Perfect Pixel HD
	...

5 A képbeállításokhoz a navigációs gombot nyomja jobbra!

Kép	Kontraszt
Kontraszt	90
Fényerő	47
Szín	52
Színárnyalat	0
Képélesség	4
Színárnyalat	
Perfect Pixel HD	
HD Nat... Motion	

4 A Fényerő eléréséhez a navigációs gombot nyomja lefelé!

Kép	Fényerő
Kontraszt	98
Fényerő	47
Szín	52
Színárnyalat	0
Képélesség	4
Színárnyalat	
Perfect Pixel HD	
HD Nat... Motion	

7 A fényerőbeállításokhoz a navigációs gombot nyomja jobbra!

Fényerő

8 A beállításokat a navigációs gomb felfelé vagy lefelé nyomásával módosíthatja.

9 A navigációs gomb balra nyomásával visszatérhet a képbeállításokhoz, vagy a Menu gomb megnyomásával kiléphet a menüből

☞ **Megjegyzés:**

Digitális csatornák telepítésével több lehetőség is rendelkezésre áll.

5.2.3 Gyors hozzáférés menü

A Gyors hozzáférés menü segítségével közvetlenül elérheti a leggyakrabban használt menüelemeket. Ha rendelkezésre állnak digitális csatornák, a velük kapcsolatos lehetőségek ebben a menüben jelennek meg.

- 1 Nyomja meg a távvezérlőn az **Option** gombot.
- 2 A navigációs gombot felfelé vagy lefelé válassza ki a kívánt menüpontot.
- 3 A kiválasztott menüpont megjelenítéséhez nyomja meg az **OK** gombot.
- 4 A menüben a beállításokat a navigációs gomb fel, le, balra és jobbra nyomásával módosíthatja.
- 5 A menüből az **Option** gomb megnyomásával léphet ki.

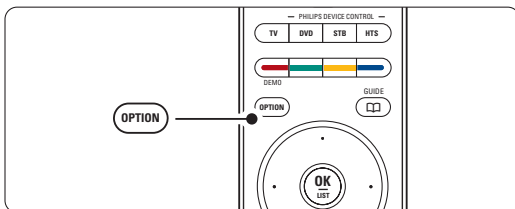

- **Hang nyelve:** Lásd az **5.3.5 Hangbeállítások módosítása** című fejezetet.
- **Felirat nyelve:** Lásd az **5.9.3 Digitális felirat nyelvének kiválasztása** című fejezetet.
- **Feliratok:** Lásd az **5.9 Feliratok** című fejezetet.
- **Képformátum:** Lásd a **5.3.4 Széles képernyős képformátum** című fejezetet.
- **Hangszínszabályozó:** Lásd az **5.3.5 Hangbeállítások módosítása** című fejezetet.
- **Óra**

Az óra megjelenítése

- 1 Az óra tartós megjelenítéséhez nyomja meg az **OK** gombot.
- 2 Nyomja meg az **Option** gombot, majd a navigációs gomb felfelé vagy lefelé nyomásával válassza ki ismét a **Óra** funkciót!
- 3 Az óra elrejtéséhez nyomja meg az **OK** gombot.

Gyors hozzáférés
Hang nyelve
Feliratok nyelve
Felirat
Képformátum
Equalizer
Óra

5.3 Kép- és hangbeállítások

Ebben a részben megtanulhatja, hogy a kép- és hangbeállítások miként végezhető el a különböző menük segítségével.

5.3.1 Beállítások asszisztens

A Beállítások asszisztens segítségével rendkívül egyszerűen elvégezhető az alapvető kép-, hang- és Ambientlight beállítások.

- 1 Nyomja meg a távvezérlőn a **Menu** gombot, válassza ki A TV menüje > A televízió beállításai > **Beállítások asszisztens** menüpontokat, majd a belépéshez nyomja meg a navigációs gombot jobbra.
- 2 Nyomja meg az **OK** gombot.
- 3 Az asszisztens indításához nyomja meg a távvezérlőn lévő zöld gombot.
- 4 A navigációs gomb balra vagy jobbra nyomásával tetszése szerint válassza ki a bal vagy jobb oldalt.
- 5 A következő beállításra a zöld gomb megnyomásával léphet. Az asszisztens számos beállításon végigvezeti. A beállítások elvégzése után a készülék rákérdez, hogy tárolni kívánja-e azokat.
- 6 Az összes beállítást a zöld gomb megnyomásával tárolhatja.
- 7 A menüből a **Menu** megnyomásával léphet ki.

5.3.2 Visszaállítás standard állapotba

A funkció segítségével a TV-készülék a kívánt előre beállított értékekre állítható. Mindegyik opció egyedi kép-, hang- és Ambientlight beállításokat tartalmaz.

- 1 Nyomja meg a távvezérlőn a **Menu** gombot, válassza ki A TV menüje > A televízió beállításai > **Visszaállítás standard állapotba** menüpontokat, majd a lista megjelenítéséhez nyomja meg a navigációs gombot jobbra.
- 2 A navigációs gomb felfelé vagy lefelé nyomásával válasszon ki egy beállítást!
- 3 Tároláshoz nyomja meg a zöld gombot.
- 4 A menüből a **Menu** megnyomásával léphet ki.

Standard beállítások: Aktuális, Természetes, Élénk, Film

5.3.3 Képbeállítások

Ebben a fejezetben a képbeállítások elvégzéséről olvashat.

- 1** Nyomja meg a távvezérlőn a **Menu** gombot, válassza ki A TV menüje > A televízió beállításai > **Kép** menüpontokat, majd a lista megjelenítéséhez nyomja meg a navigációs gombot jobbra.
- 2** A navigációs gomb felfelé vagy lefelé nyomásával válasszon ki egy beállítást!

A televízió beállít...	Kép
Beállítások assziszt.	Kontraszt
Vissz. stand. állapot...	Fényerő
Kép	Szín
Hang	Színárnyalat
Ambilight	Képélesség
	Színárnyalat
	Perfect Pixel HD
	HD Nat. Motion
	100 Hz Clear LCD
	Dinamikus kontr.
	Zavarelfojtás
	MPEG artifact eln...
	Színjavítás
	Active control
	Optikai érzékelő
	Képformátum

- **Kontraszt**
A kép világos területeinek erősségét szabályozza, a sötét területeket változatlanul hagyja.
- **Fényerő**
A teljes kép fényerejét szabályozása.
- **Szín**
A telítettség szintjének szabályozása.
- **Színárnyalat**
NTSC sugárzás esetén ez a beállítás kiegyenlíti a különböző színváltozatokat.
- **Élesség**
Az apró részletek élességének szabályozása.
- **Színárnyalat**
A színek Normál, Meleg (vörösés) vagy Hideg (kékes) árnyalatra állíthatók. A Felhasználói telepítés opcióval ízlés szerint adhatók meg a beállítások a Felhasználói árnyalat menüben.
- **Egyéni színárnyalat**
Ha a Színárnyalat menüben a Felhasználói telepítés opció van kiválasztva, egyéni beállítást adhat meg.
A zöld gombbal kiválaszthatóak az egyes sávok, amelyekkel az alábbiak értéke állítható be:
 - R-WP piros fehérszint
 - G-WP zöld fehérszint
 - B-WP kék fehérszint

- R-BL piros feketeszint
- G-BL zöld feketeszint

- **Perfect Pixel HD**
A Perfect Pixel HD, a legideálisabb képbeállítás be- és kikapcsolása.
- **HD Natural Motion**
Csökkenti a félképek és a sorok villódzását és sima mozgást eredményez, különösen mozifilmek esetében.
A Minimum, Maximum és a Ki beállítások közül választhat.
- **100Hz Clear LCD**
Az 100Hz Clear LCD funkció ki- és bekapcsolása.
- **Dinamikus kontraszt**
A funkció a kép kontrasztját a képernyőn megjelenő kép változásai szerint javítja.
A Minimum, Maximum és a Ki beállítások közül választhat. A közepes szint ajánlott.
- **Zajcsökkentés**
A képzaj csökkentése és kiszűrése. A Minimum, Maximum és a Ki beállítások közül választhat.
- **MPEG artifact elnyomása**
A funkció a digitális képeken lévő átmeneteket mossa össze. Az MPEG artifact elnyomása funkció ki- és bekapcsolása.
- **Színjavítás**
A színeket élénkebbé teszi, és fényes színek esetén növeli a részletek felbontását. A Minimum, Maximum és a Ki beállítások közül választhat.
- **Aktív vezérlés**
A funkció a lehető legjobb képminőség érdekében korrigálja a fogadott jeleket. Az Aktív vezérlés funkció ki- és bekapcsolása.
- **Fényérzékelő**
A kép- és az Ambilight beállításokat a helyiség fényviszonyaihoz igazítja. Az Optikai érzékelő be- és kikapcsolása.
- **Képformátum**
Lásd a **5.3.4 Széles képernyős képformátum** című fejezetet.

5.3.4 Széles képernyős képformátum

Kiküszöbölhetők a képernyő két oldalán vagy a tetején és az alján megjelenő fekete sávok, ha egy olyan képformátumra vált, amely az egész képernyőt betölti.

- 1 A Képformátum menü bekapcsolásához nyomja meg a  gombot.

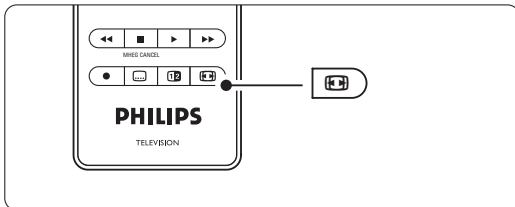

- 2 A navigációs gomb felfelé vagy lefelé nyomásával válasszon egyet a rendelkezésre álló képformátumok közül!
- 3 A csak részben látható felirat megjelenítéséhez nyomja meg a (fel) gombot, így felfelé mozgathatja a képet.

• Tipp

A minimális torzítás érdekében az Autom. formátum ajánlott.

Autom. formátum (PC-nél nem alkalmazható.)

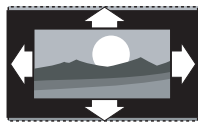

A kép automatikus nagyítása, hogy az teljesen kitöltse a képernyőt. A feliratok továbbra is láthatóak maradnak.

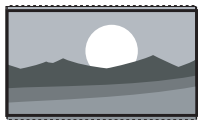

Super zoom (HD-nél nem alkalmazható.) A 4:3 képarányú adások esetén eltávolítja az oldalsó fekete sávokat. A minimális torzítás elkerülhetetlen.



4:3 HD-nél nem alkalmazható.) A klasszikus 4:3 formátumú megjelenítés



Film nyújtása 14:9
HD-nél nem alkalmazható.) A klasszikus 4:3 formátum 14:9 arányra történő átállítása

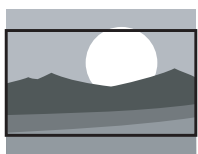

Film szélesítése 16:9
HD-nél nem alkalmazható.) A klasszikus 4:3 formátum 16:9 arányra történő átállítása

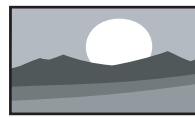

Széles képernyő

A 4:3 formátum kiszélesítése 16:9 formátumra.

Méretezés nélkül (Kizárólag HD és PC esetén.)



Maximális élesség. A széleknél torzítás fordulhat elő. Fekete sávok jelenhetnek meg a számítógépről megtekintett képeken

• Megjegyzés

Ne feledje el megnevezni a csatlakoztatott készüléket a Csatlakozás menüben. Lásd a **7.4.3 A készülékek elnevezése** című fejezetet.

5.3.5 Hangbeállítások

Ebben a részben a képbeállítások elvégzésének módjáról olvashat.

- 1 Nyomja meg a távvezérlőn a **Menu** gombot, válassza ki A TV menüje > A televízió beállításai > **Hang** menüpontokat. Lépjen be a navigációs gomb jobbra nyomásával! majd a lista.
- 2 A navigációs gomb felfelé vagy lefelé nyomásával válasszon ki egy beállítást!

A televízió beállit... Hang	
Beállítások assziszt.	Equalizer
Vissz. stand. állapot...	Hangerő
Kép	Balansz
Hang	Kísérőhang nyelve
Ambilight	Kétnyelvű I/II
	Mono/Sztereo
	Surround üzemm...
	Fejhallg. hangerő
	Autom. hangerőszab.
	Delta hangerő
	Autom. surround

• Hangszínszabályozó

Segítségével a mély és a magas hangok aránya állítható be. Az egyes beállításokhoz válassza ki az adott sávot. Lásd az **5.2.3 Gyors hozzáférés menü** című fejezetet is.

• Hangerő

A hangerő beállítása.

Amikor a  segítségével a hangerőt állítja, egy hangerőt jelző sáv jelenik meg. Ha ezt nem szeretné megjeleníteni, lépjen A TV menüje > Installálás > **Preferenciák** menüpontba, nyomja meg a navigációs gombot jobbra a lista megjelenítéséhez, majd válassza ki a Hangerő jelzőskála ki beállítást.

- 1** A **Hangerő jelzőskála** eléréséhez a navigációs gombot nyomja lefelé!
- 2** A belépéshez nyomja meg a navigációs gombot jobbra.
- 3** Válassza ki a **Be** beállítást, amelynek hatására a hangerő jelzőskála ideiglenes megjelenik, amikor a hangerőt állítja.

- **Balansz**

A bal és a jobb oldali hangszórók hangerejének aránya állítható be a készülékhez viszonyított elhelyezkedésének megfelelően.

- **Hang nyelve**

Digitális műsorszórás esetén az adások esetén sokszor több nyelv közül választhat.

Lásd az 5.2.3 Gyors hozzáférés menü című fejezetet is. Ha tartósan módosítani kívánja hang nyelvét, olvassa el a **6 Csatornabeállítás** című fejezetet.

- **Kétnyelvű I/II**

Ha két nyelven történik az adott műsor sugárzása, kiválaszthatja a kívánt nyelvet.

- **Mono/Sztereo**

Ha sztereo sugárzás áll rendelkezésre, mindegyik csatorna esetén választhat a Mono és a Sztereo módok között.

- **Surround üzemmód**

Segítségével térbeli hangzás élvezhető, amennyiben az adott csatorna vagy a csatlakoztatott készülék ilyen hangot sugároz.

- **Fejhallg. hangerő**

A fejhallgató hangereje állítható be. A TV-készülék hangszóróit a távvezérlő  gombjával némíthatja el.

- **Automatikus hangerőkiegyenlítés**

A funkció tompítja a hirtelen hangerőszintváltozásokat, például reklámok elején vagy csatornák közötti váltáskor. A Be és a Ki beállítások között választhat.

- **Delta hangerő**

Kiegyenlíti a csatornák vagy a csatlakoztatott készülékek közötti hangerőkülönbségeket.

- 1** Kapcsoljon arra a csatornára vagy készülékre, amelynek esetében ki szeretné egyenlíteni a hangerőt.

- 2** A Hang menüben válassza ki a **Delta hangerő** pontot, és állítsa át a hangerőt.

- **Automata surround**

A készülék automatikusan a legjobb eredményt adó surround üzemmódra kapcsol a vett műsorjelnek megfelelően. A Be és a Ki beállítások között választhat.

5.4 Ambilight

Ebben a részben a képbeállítások elvégzésének módjáról olvashat.

- 1** Nyomja meg a távvezérlőn a **Menu** gombot, válassza ki A TV menüje > A televízió beállításai > **Ambilight menüpontokat**, majd a lista megjelenítéséhez nyomja meg a navigációs gombot jobbra.
- 2** A navigációs gomb felfelé vagy lefelé nyomásával válasszon ki egy beállítást!.

A televízió beállít...	Ambilight
Beállítások assziszt.	Ambilight
Vissz. stand. állapot...	Fényerő
Kép	Mód
Hang	Szín
Ambilight	Felosztás
	Szinteltetés növ..
	Balansz

- **Ambilight** Az Ambilight funkció be- és kikapcsolása.
- **Fényerő** Az Ambilight által sugárzott fény szintjének szabályozása.
- **Mód** Négy Ambilight üzemmód áll rendelkezésre: **Szín, Pihentető, Mérsékelt, Dinamikus**. Lásd a **4.7 Ambilight üzemmódok közötti váltás** című fejezetet.
- **Szín** Ha az Üzemmód menüben a Szín lehetőséget választja, akkor a listából kiválaszthat egy állandó színt, vagy egyéni színt állíthat elő: **Meleg fehér; Hideg fehér; Kék; Felhasználói telepítés**
Ha a Szín menüben a Felhasználói telepítés lehetőséget választja, egyéni ízlésének megfelelően állíthatja be a színeket.
- 1** Először válassza a **Telítettség** pontot, és állítsa nagyra az értéket.
- 2** Ezután válassza a **Színskála** pontot, és csúsztassa a kapcsolót 0-tól 100-ig, így a pirostól a sárgán és a zöldön keresztül eljut a kékig.
- **Felosztás** A TV-készülék bal és jobb oldala közötti színkülönbségek beállítása, ha az Üzemmód menüben a Pihentető, a Mérsékelt vagy a Dinamikus beállítás van kiválasztva. A Felosztás kikapcsolásával dinamikus, de mono színeket nyújt az Ambilight.
- **Szinteltetés növelése** Itt lehetősége van a fényteltetés fokozására a dinamikus hatás növeléséhez, ha az Üzemmód menüben a Pihentető, a Mérsékelt vagy a Dinamikus beállítás van kiválasztva.
- **Balansz** A sztereo hang balanszhoz hasonlóan a TV-készülék bal és jobb oldalához külön-külön beállítható az Ambilight szintje.

Figyelem

Az infravörös távvezérlőből érkező jel zavarmentességének érdekében a készülékeket úgy helyezze el, hogy a háttérvilágításon kívül essenek.

Készletléti üzemmód Ambilight funkcióval

A TV-készülék készletléti állapotában is bekapcsolhatja az Ambilight funkciót. Ebben az esetben az Ambilight folyamatosan egy színt biztosít.

- 1 A készülék készletléti állapotában nyomja meg az **Ambilight** gombot a távvezérlőn.
- 2 A **Mode** gomb ismételt megnyomásával válasszon ki egy színt.

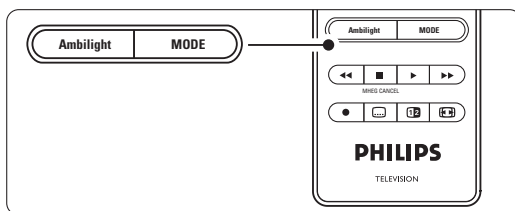

5.5 Teletext

A TV-készülék 1200 oldalas memóriával rendelkezik, amely a várakozási idő lecsökkentése érdekében a legtöbb sugárzott oldalt és aloldalt tárolja.

A Teletext-oldalak kiválasztásáról a **4.6 Teletext-oldalak kiválasztása** című fejezetben tudhat meg bővebb információkat.

5.5.1 Egy oldalszám alatt található aloldalak megtekintése



Egy-egy Teletext oldalszám alatt sokszor több aloldal is található.

Az oldalak száma a fő oldalszám mellett található sávon jelenik meg.

- 1 Nyomja meg a  gombot.
- 2 Válasszon ki egy Teletext-oldalt.
- 3 A navigációs gomb balra vagy jobbra nyomásával válasszon ki egy aloldalt!

5.5.2 A T.O.P. Teletext kezelése

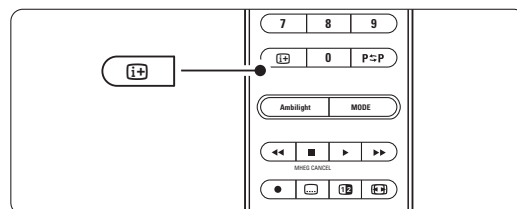

Nem mindegyik TV-csatorna sugároz T.O.P típusú Teletextet (Table of Pages - oldalakat tartalmazó táblázat). Az oldalszámok beírása nélkül egyszerűen a kívánt témára ugorhat.

- 1 Nyomja meg a  gombot.
- 2 Nyomja meg a  gombot. Megjelenik a T.O.P. áttekintő lista.
- 3 A navigációs gomb balra, jobbra vagy felfelé, lefelé nyomásával válasszon a témák közül!
- 4 Az oldal megjelenítéséhez nyomja meg az **OK** gombot.



5.5.3 Felezett képernyős Teletext

A TV-adás és a Teletext egyidejű megtekintése.

- 1 Nyomja meg a  gombot a Felezett képernyős Teletexthez.
- 2 A normál Teletext megjelenítéséhez nyomja meg ismét a  gombot.
- 3 A Teletext kikapcsolásához nyomja meg a  gombot.

5.5.4 Keresés a Teletextben

A funkció segítségével gyorsan egy adott oldalszámhoz kapcsolódó témához ugorhat, vagy szavakat kereshet a Teletext-oldalak között.

- 1 Nyomja meg a gombot.
- 2 Az első szó vagy szám kijelöléséhez nyomja meg az **OK** gombot.
- 3 A navigációs gomb balra, jobbra vagy felfelé, lefelé nyomásával léphet a következő szóra vagy számra az oldalon.
- 4 Az **OK** gomb megnyomásával indíthatja a keresést azon oldal után, amely tartalmazza a kijelölt szót vagy számot.
- 5 A keresésből úgy léphet ki, hogy a navigációs gomb felfelé nyomogatásával addig léptet, amíg nincs több kiemelt szó vagy szám.

5.5.5 Teletext-oldalak nagyítása

A kényelmesebb olvashatóság érdekében kinagyíthatók a Teletext-oldalak.

- 1 Nyomja meg a gombot, majd válasszon ki egy Teletext-oldalt.
- 2 Ha az oldal felső részét szeretné kinagyítani, nyomja meg az **Option** gombot a távvezérlőn.
- 3 Az oldal alsó részének nagyításához nyomja meg ismét az **Option** gombot.
- 4 A felnagyított oldalt a navigációs gomb felfelé vagy lefelé nyomásával görgetheti.
- 5 A normál oldalmérethez az **Option** gomb ismételt megnyomásával térhet vissza.

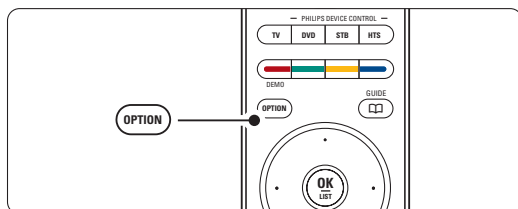

5.5.6 Teletext menü

A Teletext menüben található funkciók segítségével megjelenítheti a rejtett információkat, automatikusan léptetheti az aloldalakat, valamint módosíthatja a karakterkészletet.

- **Kimutatás**
Az egyes oldalakon elrejtett információk (pl. rejtvények, találos kérdések megoldása) elrejtésére és megjelenítésére szolgál.
- **Aloldal-forgatás**
Ha a kiválasztott oldalhoz aloldalak is tartoznak, az aloldalakat automatikusan léptetheti.
- **Nyelv**
Bizonyos nyelvek eltérő karaktereket használnak. Adott esetben váltson a másik készletre a szöveg helyes megjelenítése érdekében.

A TV-készülék fejtett funkciói

- 1 Nyomja meg a gombot.
- 2 Nyomja meg a **Menu** gombot.

Teletext menü	
Kimutatás	Ki
Aloldal-forgatás	Ki
Nyelv	Il.Csop.

- 3 A navigációs gomb felfelé vagy lefelé nyomásával választhat az opciók közül.
- 4 Beállítás módosításához nyomja meg az **OK** gombot.
- 5 A Teletext menüből való kilépéshez nyomja meg a **Menu** gombot.
- 6 A Teletext kikapcsolásához nyomja meg a gombot.

5.5.7 Digitális szöveges szolgáltatások

(csak az Egyesült Királyságban)

Számos TV-szolgáltató további digitális szöveges vagy interaktív szolgáltatásokat nyújt (pl. BBC1) az általuk sugárzott digitális TV-csatornákon. Ezek a szolgáltatások a normál Teletexthez hasonlóan kezelhetők, vagyis a szám, szín és a navigációs gombokkal választhatja ki a kívánt opciókat.

- 1 Nyomja meg a gombot.
- 2 A navigációs gomb balra, jobbra vagy felfelé, lefelé nyomásával választhat vagy jelölhet ki elemeket.
- 3 A megfelelő színes gombbal válassza ki a kívánt opciót.
- 4 Jóváhagyáshoz vagy aktiváláshoz nyomja meg az **OK** gombot.
- 5 Az **MHEG Cancel** gomb megnyomásával léphet ki a digitális szöveges vagy interaktív szolgáltatásokból.

! Figyelem

A digitális szöveges szolgáltatások nem használhatók, amikor az adott csatorna feliratokat is közvetít és a Funkciók menüben a Feliratok funkció be van kapcsolva. Lásd az **5.9 Feliratok** című fejezetet.

5.5.8 Teletext 2.5

Ha az adott TV-csatorna sugározza ezt a típusú Teletextet, szebb színeket és fejlettebb grafikát élvezhet. A Teletext 2.5 gyári beállításként bekapcsolt állapotban van.

- 1 Nyomja meg a távvezérlőn a **Menu** gombot, válassza ki A TV menüje > Installálás > Preferenciák > **Teletext 2.5** menüpontokat, majd a lista megjelenítéséhez nyomja meg a navigációs gombot jobbra.
- 2 A Be és a Ki beállítások között választhat.

5.6 Kedvenc csatornák listája

Megtekintheti a Minden csatorna listát, vagy összeállíthatja Kedvenc listáját, amelybe a kedvelt TV-csatornákat és rádióállomásokat mentheti el. Azaz minden családtagnak lehet saját kedvenclistája.

5.6.1 Kedvenclista kiválasztása

Az alábbiakban a kívánt kedvenclista kiválasztásának módját ismerheti meg.

- 1 Nyomja meg az **OK** gombot.
Miután először elvégezte a beállítást, megjelenik a Minden csatorna lista. Egyébként csak az utoljára kiválasztott kedvencek listája jelenik meg.

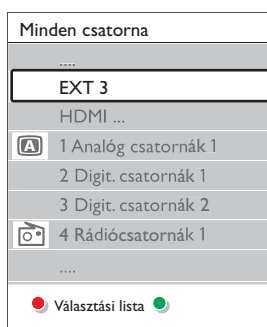

- 2 Az összes kedvenc lista megjelenítéséhez nyomja meg a piros gombot.
- 3 A navigációs gomb felfelé vagy lefelé nyomásával válasszon ki egy listát!
- 4 Nyomja meg az **OK** gombot.
Megjelenik a kiválasztott kedvenclista.
- 5 A kilépéshez nyomja meg ismét az **OK** gombot.

5.6.2 A kedvencek listájának összeállítása

A kedvencek listájának összeállítása és módosítása.

- 1 Nyomja meg az **OK** gombot.
Megjelenik az utoljára kiválasztott lista.
- 2 Az összes kedvenc lista megjelenítéséhez nyomja meg a piros gombot.
- 3 A navigációs gomb felfelé vagy lefelé nyomásával válasszon ki egy listát!
- 4 Nyomja meg az **OK** gombot.
- 5 A zöld gomb megnyomásával lépjen a Szerkesztés módba. A lista kiválasztásával megjelenik a teljes csatornalista.
- 6 A navigációs gomb felfelé vagy lefelé nyomásával jelölhet ki egy csatorna.
- 7 A kijelölt csatorna megjelöléséhez (vagy a jelölés megszüntetéséhez) nyomja meg az **OK** gombot. A csatorna a kiválasztott listára kerül (vagy törlődik onnan).

- 8 A zöld gomb megnyomásával lépjen ki a Szerkesztés módból.
Ekkor ismét megjelenik a módosított csatornalista.

5.6.3 Csatorna kiválasztása a kedvenclistából

- 1 Nyomja meg az **OK** gombot.
Megjelenik az utoljára kiválasztott csatornák listája.
- 2 A navigációs gomb felfelé vagy lefelé nyomásával jelölhet ki egy csatorna.
- 3 Nyomja meg az **OK** gombot.
A TV-készülék a választott csatornára hangol.

Tip

- A kiválasztott kedvenclistában található TV-csatornák között a **-P+** gombbal léptethet.
- A számgombokkal kiválaszthat kedvencként nem jelölt csatornákat is.

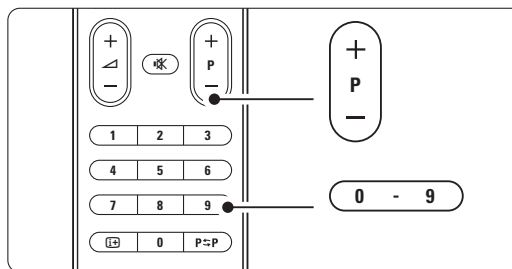

5.7 Elektronikus műsorfüzet

Az Elektronikus műsorfüzet egy képernyőn megjelenő útmutató, amely a beütemezett digitális TV-adásokat mutatja be.

Műsoridő, cím és műfaj szerint navigálhat és választhatja ki a műsorokat. Aktuális információkat nyújtó és részletes műsorfüzetek léteznek.

Digitális csatornák esetén a műsorfüzet mindig rendelkezésre áll. Az **aktuális típusú műsorfüzet** mindig, a **részletes műsorfüzet** azonban csak bizonyos országokban áll rendelkezésre.

A műsorfüzet segítségével az alábbiakra nyílik lehetősége:

- megtekintheti az aktuálisan sugárzott műsorok listáját
- megtudhatja, hogy mi lesz a következő műsor
- műfajok szerint rendezheti a műsorokat
- emlékeztetőket állíthat be, amelyek figyelmeztetik az adott műsor kezdésére
- létrehozhatja a kedvenc EPG-csatornáinak listáját
- stb.

5.7.1 A műsorfüzet kezelése

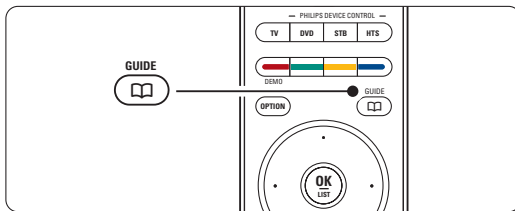

1 Nyomja meg a  gombot.



Az alábbi típusú műsorfüzetek jelennek meg

Aktuális műsorfüzet

Az aktuálisan sugárzott műsorról jelenít meg részletes információkat.

26	BBC1	Kd., 12 Szept.	09:17
Tétel: Commonwealth Games			
Info: 7:50 - 12:30 : 280 min			
.....			
	Kilépés		Következő
Csatornaváltáshoz nyomjon - P +.			





vagy

Részletes műsorfüzet

A műsorfüzet adatainak lekérése igénybe vehet némi időt.

A TV-készülék fejlett funkciói

Megjelenik a TV-műsorok listája.

Műsorfüzet		Kd., 12 Szept.	
	Körül	09:55	Következő
BBC ONE	07:50	Commonwealth	12:30 Commonwealth
BBC TWO	09:50	Tweenies	10:15 Something Special
five	09:00	The Wright Stuff	10:30 Trisha Goddard
BBC THREE	05:32	This is BBC THREE	12:00 This is BBC THREE
BBC FOUR	05:32	This is BBC FOUR	12:00 This is BBC FOUR
abc1	09:20	Moonlighting	10:15 Daddio
	Emlékeztető		Nézés
13:50	Anasztasia		Ugrás ...
			Info
			0010 - EEN

2 A színes gombokkal aktiválhatja a képernyő alján megjelenő funkciókat.

- **Következő:** információk megjelenítése a következő műsorról.
- **Emlékeztető:** adott műsorhoz emlékeztető csatolása vagy az emlékeztető törlése.
- **Nézés:** aktuális műsor megtekintése vagy meghallgatása.
- **Ugrás...:** ugrás a következő vagy az előző napra.
- **Info:** információk megjelenítése a kiválasztott műsorról (ha rendelkezésre áll).

3 A  gombbal léphet ki a műsorfüzetből.

5.7.2 További információk a részletes műsorfüzetről

A műfaj, a beállított emlékeztetők stb. alapján történő keresés a Műsorfüzet menüben végezhető el.

- 1** Nyomja meg a távvezérlőn a  gombot.
- 2** Nyomja meg a **Menu** gombot. Megjelenik a Műsorfüzet menü.

Műsorfüzet	Műsor
Műsor	12:30 South Today
Keresés műfaj szer...	11:50 Working Lunch
Emlékeztetők időr...	11:55 Melrose Place
Kedvenc EPG csat...	13:00 In aller Freund
EPG adatok vétele	

- 3** A navigációs gomb felfelé vagy lefelé nyomásával válasszon ki egy menüopciót!
- 4** A belépéshez nyomja meg a navigációs gombot jobbra.
- 5** A navigációs gomb felfelé vagy lefelé nyomásával jelölje ki a kívánt elemet!
- 6** Az aktiváláshoz nyomja meg az **OK** gombot, vagy a megtekintéshez a zöld gombot.
- 7** A  gombbal léphet ki a műsorfüzetből.

Megjegyzés

Csak a Kedvenc EPG csatornák jelölésű csatornák jelennek meg a Műsorfüzet menüben.

5.8 Időzítők és zárok

Ez a rész a TV-készülék be- és kikapcsolásának, illetve a készülék zárolásának és a zárolás feloldásának módját ismerteti.

5.8.1 Automatikus átkapcsolás készenléti módba

Az Időzített kikapcsoló funkció segítségével a készülék készenléti állapotba kapcsolható a megadott idő után.

- 1 Nyomja meg a távvezérlőn a **Menu** gombot, válassza ki A TV menüje > Funkciók > **Időzített kikapcsoló** menüpontokat, majd az időzített kikapcsolás megjelenítéséhez nyomja meg a navigációs gombot jobbra.
- 2 A navigációs gomb felfelé vagy lefelé nyomásával állítsa be az elalváskapcsoló id_zeitését legfeljebb 180 percre, 5 perces lépésekben! Ha 0 percet állít be, az kikapcsolja a funkciót.

A TV-készüléket bármikor lekapcsolhatja egy korábbi időpontban, vagy a visszazámlálás alatt törölheti a beállított időt.

5.8.2 A TV-készülék automatikus bekapcsolása

Az időzítő készenléti üzemmódból automatikusan bekapcsolja a készüléket a megadott csatornára, a megadott időpontban.

- 1 Nyomja meg a távvezérlőn a **Menu** gombot, válassza ki A TV menüje > Funkciók > **Időzítő** menüpontokat, majd az Időzítő menü megjelenítéséhez nyomja meg a navigációs gombot jobbra.
- 2 A navigációs gomb balra, jobbra vagy felfelé, lefelé nyomásával válassza ki a megfelelő menütételt, lépjen be a menübe, és adjon meg egy csatornát, a hét egyik napját vagy a "daily" (napi) beállítást, valamint a kezdés időpontját!
- 3 Jóváhagyáshoz nyomja meg az **OK** gombot.
- 4 A **Menu** gomb megnyomásával lépjen ki a menüből.

Tipp

Az időzítő kikapcsolásához az Időzítő menüben válassza a **Ki** beállítást.

5.8.3 TV-csatornák és műsorok zárolása

Zárolhatja a TV-csatornákat és/vagy a csatlakoztatott készülékek által közvetített felvételek lejátszását, ha nem szeretné, hogy gyermekei megtekinthessék. A zároláshoz egy négyjegyű kódra van szükség.

A kód beállítása és módosítása

- 1 Nyomja meg a távvezérlőn a **Menu** gombot, válassza ki A TV menüje > Funkciók > **Kódbeállítás vagy Kód módosítása** menüpontokat, majd a kód beírásához nyomja meg a navigációs gombot jobbra.
- 2 Adja meg a kódot a számgombokkal. Újra megjelenik a **Funkciók** menü, megerősítve a kód megadását vagy módosítását.

Elfelejtette a kódot?

- 1 Válassza ki a **Kód módosítása** menüpontot.
- 2 Nyomja meg a navigációs gombot jobbra.
- 3 Adja meg a 8-8-8-8 felülíró kódot.
- 4 Adjon meg egy új kódot.
- 5 Hagyja jóvá az új kódot.
Az előző kódot törli a rendszer, és az újat tárolja.

5.8.4 Gyermekezár aktiválása és kikapcsolása

A kód beállítása után zárolhatja az összes csatornát és készüléket, zárolhat egyetlen csatornát vagy készüléket, beállíthat egy időpontot, amely után az összes csatorna és készülék zárolásra kerül, valamint ha rendelkezésre állnak digitális csatornák, akkor megadhatja gyermeke korát a korhatáros műsorokhoz.

- 1 Nyomja meg a távvezérlőn a **Menu** gombot, válassza ki A TV menüje > Funkciók > **Gyermekezár** menüpontokat, majd a kód beírásához nyomja meg a navigációs gombot jobbra.
- 2 Adja meg a kódot a számgombokkal.
- 3 Válasszon ki egyet a lehetőségek közül.
- 4 Nyomja meg a a navigációs gombot jobbra.

Az összes csatorna és a csatlakoztatott eszközök zárolása és a zárolás feloldása

- 1 Válassza ki a **Zár** vagy a **Kiold** menüpontot.
- 2 Nyomja meg az **OK** gombot.

Adott műsor vagy az összes csatorna zárolása a megadott időponttól kezdve

Gyermekezár	Egyéni zár
Zár	Zár után
Egyéni zár	Csatorna zárolása
Kiold	Szülői minősítés

- 1 Válassza ki az **Egyéni zár** menüpontot.
- 2 Az Egyéni zár menü megjelenítéséhez nyomja meg a navigációs gombot jobbra.
- 3 A Zár után menü megjelenítéséhez nyomja meg ismét a navigációs gombot jobbra.

- 4 Az időzítőzár bekapcsolásához válassza a **Be** beállítást.
- 5 Nyomja meg a navigációs gombot balra.
- 6 Válassza ki az **Idő** menüpontot.
- 7 Nyomja meg a navigációs gombot jobbra.
- 8 Adja meg az időt a navigációs gomb felfelé vagy lefelé, majd jobbra nyomásával!
- 9 Nyomja meg az **OK** gombot.

Egy vagy több csatorna és a csatlakoztatott eszközök zárolása

- 1 Válassza ki az **Egyéni zár** menüpontot.
- 2 A belépéshez nyomja meg a navigációs gombot jobbra.
- 3 A **Csatorna zárolása** eléréséhez a navigációs gombot nyomja felfelé vagy lefelé!
- 4 Nyomja meg a navigációs gombot jobbra.
- 5 A navigációs gomb felfelé vagy lefelé nyomásával válassza ki a zárolni vagy feloldani kívánt csatorná(ka)t!
- 6 A csatornák zárolását vagy a zárolás feloldását az **OK** gombra kattintva véglegesítheti.

Korhatár megadása digitális programokhoz



Számos digitális adást sugárzó szolgáltató a műsorait korhatár-jelzéssel látja el (országoként változik). Ha a korhatár-jelölés magasabb, mint gyermeke kora, akkor a műsor zárolásra kerül.

- 1 Válassza ki az **Egyéni zár** menüpontot.
- 2 A belépéshez nyomja meg a navigációs gombot jobbra.
- 3 A **Szülői minősítés** eléréséhez a navigációs gombot nyomja felfelé vagy lefelé!
- 4 Nyomja meg a navigációs gombot jobbra.
- 5 A navigációs gomb felfelé vagy lefelé nyomásával állítsa be az életkori korlátozást!
- 6 A Gyermekzár menüből való kilépéshez nyomja meg a **Menu** gombot.

5.9 Feliratok

Mindegyik TV-csatorna esetén beállíthatók a Teletext vagy a DVB-T (digitális) által közvetített feliratok. Digitális csatornák esetén kiválaszthatja a felirat nyelvét.

5.9.1 Feliratozás analóg TV-csatornák esetén

- 1 Válasszon ki egy analóg TV-csatornát.
 - 2 A Teletext bekapcsolásához nyomja meg a  gombot.
 - 3 Adja meg a felirat három számjegyből álló oldalszámát.
 - 4 A Teletext kikapcsolásához nyomja meg a  gombot.
- Megjegyzés:** Az analóg csatornák teletextben található feliratoldalát minden csatornához külön kell elmenteni.

A TV-készülék fejlett funkciói

5.9.2 Feliratozás aktiválása és kikapcsolása

- 1 Nyomja meg a távvezérlőn a **Menu** gombot, válassza ki a TV menüje > Funkciók > **Feliratok** menüpontokat, majd a lista megjelenítéséhez nyomja meg a navigációs gombot jobbra.

A TV menüje	Funkciók
A televízió beállít...	Feliratok
Funkciók	Feliratozás nyelve
Installálás	Időzített kikapcsoló
Szoftverfrissítés	Gyermekzár
	Kódbeállít./módosít.
	Időzítő
	Közös interfész
	Demo

- 2 A navigációs gomb felfelé vagy lefelé nyomásával állítsa be az **Be** opciót a képfeliratok megjelenítéséhez, vagy a **Felirat némításkor** beállítást, ha a feliratokat csak akkor szeretné megjeleníteni, amikor a távvezérlőn lévő  gombbal elnémítja a hangot.
- 3 A navigációs gomb balra nyomásával visszatérhet Funkciók menübe.

Tipp

A Felirat menüt a távvezérlőn lévő **Option** gombbal közvetlenül elérheti. Lásd az **5.2.3 Gyors hozzáférés menü** című fejezetet.

5.9.3 Digitális felirat nyelvének kiválasztása

Ha a digitális csatornák feliratokat is közvetítenek, a rendelkezésre álló nyelvek közül kiválaszthatja, hogy a feliratot melyik nyelven jelenítse meg a készülék. Ebben az esetben az Installálás menüben megadott nyelvbeállítás ideiglenesen nem érvényesül.

- 1 Nyomja meg a távvezérlőn a **Menu** gombot, válassza ki a TV menüje > Funkciók > **Feliratozás nyelve** menüpontokat, majd a rendelkezésre álló nyelvek listájához nyomja meg a navigációs gombot jobbra.
- 2 A navigációs gomb felfelé vagy lefelé nyomásával válassza ki a képfeliratok nyelvét!
- 3 Nyomja meg az **OK** gombot.

Tipp

A Feliratok nyelve menüt a távvezérlőn lévő **Option** gombbal közvetlenül elérheti. Lásd az **5.2.3 Gyors hozzáférés menü** című fejezetet.

5.10 Fényképek megtekintése és MP3 lejátszása...

Nézze meg képeit vagy hallgasson zenét memóriakártyáról vagy USB adattárolóról (nem tartozéka a TV-készüléknek) tárolt képek megtekintése és zenék hallgatása. A képeket diavetítésként tekintheti meg, vagy meghallgathatja saját összeállítású lejátszási listáját.

☰ Megjegyzés

A Philips nem vállal felelősséget azért, hogy a készülék minden memóriakártyával és USB adattárolóval működni fog, és a Philips nem vállalja a felelősséget a tárolt adatok károsodásáért vagy megsemmisüléséért.

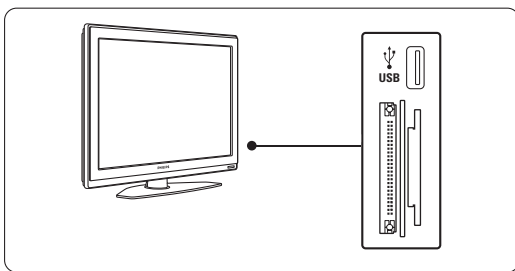

5.10.1 Helyezze be a memóriakártyát vagy csatlakoztassa az USB adattárolót!

⚠ Figyelem

A memóriakártya tartalmának védelme

- Ne érintse meg a kártya hátoldalán található kivezetéseket.
- A kártyát mindig megfelelő helyzetben helyezze be. Ellenkező esetben megsérülhet a kártya és a berendezés.

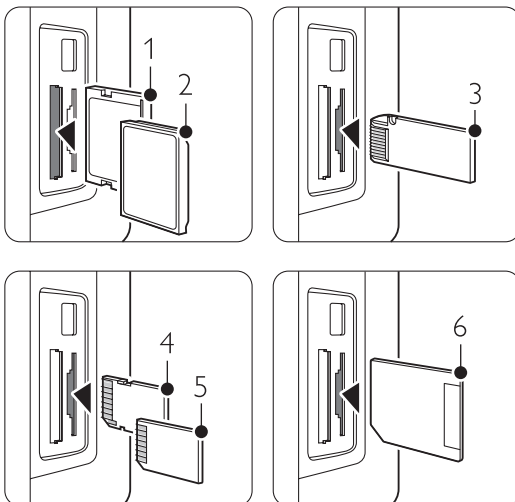

- 1 Compact Flash
2 Microdrive
3 Memory stick

- 4 SD card
5 Multimedia Card
6 Smart Media

26

- Óvja a kártyát a túlságosa nagy nyomástól, erős rázkódástól.
- A berendezés vagy a kártya hibája adatvesztést okozhat vagy a kártya sérülését eredményezheti. Kapcsolja be a TV-készüléket, és helyezze az USB-eszközt a TV oldalán található csatlakozóba. A főmenü automatikusan megjelenik, és a memóriakártya vagy USB adattároló neve kiemelve megjelenik a Multimedia felirat mellett

Televízió	A TV menüje Csatornák listája Műsorfűzet
Multimédia	

5.10.2 Az USB-eszköz vagy memóriakártya eltávolítása

⚠ Figyelem

Az USB adattároló vagy memóriakártya sérülésének elkerülése érdekében mindig lépjen ki a képernyőn látható menüből, és várjon legalább 5 másodpercet, mielőtt kihúzza a memóriakártyát vagy az USB eszközt!

- 1 A menüből a **Menu** megnyomásával léphet ki.
- 2 Vegye ki a memóriakártyát vagy az USB eszközt!

5.10.3 Képek megtekintése

A Multimedia menü a memóriakártyán vagy az USB adattárolón található állományok listáját mutatja.

- 1 Lépjen a Multimedia menübe a navigációs gombot jobbra megnyomásával.
A Kép menüpont kiemelve jelenik meg.

USB	Kép
☐ Kép	☐ Afrika_2001
☐ Zene	☐ Paris_2006
	📷 My_car.jpg
	📷 Jean.jpg
	📷 Mary.jpg

- 2 A Picture (kép) menü eléréséhez nyomja a navigációs gombot jobbra!
- 3 A navigációs gomb felfelé vagy lefelé nyomásával válassza ki a képet vagy a képalbumot a memóriakártyán vagy az USB adattárolón!

Kép	Afrika_2001
☐ Afrika_2001	📷 Kenya.jpg
☐ Paris_2005	📷 Congo.jpg
📷 My_car.jpg	📷 Victoria.jpg
📷 Jean.jpg	📷 Dakar.jpg
📷 Mary.jpg	📷 Cairo.jpg

A TV-készülék fejlett funkciói

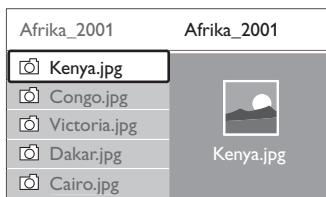

- 4** A kép megtekintéséhez vagy az albumban tárolt képek diavetítéséhez nyomja meg az **OK** gombot.
- 5** A diavetítést az **OK** gomb megnyomásával szüneteltetheti. A gomb ismételt megnyomásával indítható újra.
- 6** Nyomja meg az egyik színes gombot a távvezérlőn a TV-készülék képernyőjének alsó részén látható, megfelelő funkció indításához. A diavetítést leállíthatja a kék gombbal, és megtekintheti a többi funkciót.
Ha a képernyő alsó részén a funkciókat jelző sáv eltűnt, bármelyik színes gomb megnyomásával előhívhatja.
- 7** Nyomja meg a navigációs gombot balbra, és válasszon ki egy másik képet vagy albumot.

A diavetítés beállításai

- **Részletek / Több részlet**
A diavetítésben lévő képek neve, dátuma, mérete és a következő kép megjelenítése.
- **Átmenetek**
A rendelkezésre álló képátmeneti stílusok megjelenítése. A navigációs gomb felfelé vagy lefelé nyomásával jelölje ki, majd az **OK** gomb lenyomásával aktiválja!
- **Dia megj. ideje**
A képek váltásakor érvényesülő késleltetési idő beállítása: Rövid, Közepes vagy Hosszú.
- **Elforgat**
A funkcióval a kép forgatása végezhető el.
- **Zoom**
A kiválasztható nagyítási lehetőségek listájának megjelenítése.
- **Indítás/Műsor**
A diavetítés leállítása és újraindítása.

5.10.4 Bélyegképek

A kiválasztott albumban tárolt képek megtekintése kicsinyítve.

- 1** Válassza ki a kívánt albumot.
- 2** A képek listájához nyomja meg a navigációs gombot jobbra.
- 3** Nyomja meg a zöld gombot.
- 4** A navigációs gomb balra, jobbra vagy felfelé, lefelé nyomásával jelölhet ki egy képet.
- 5** A kép megtekintéséhez nyomja meg az **OK** gombot.
- 6** A navigációs gomb balra nyomásával visszatérhet a kicsinyített előnézeti képek képernyőjére.
- 7** A képek listájához a zöld gomb megnyomásával térhet vissza.



5.10.5 Zene hallgatása

Keresse meg zenéit a Multimédia menüben található Zene albumban.

- 1** Jelölje ki a **Zene** pontot a Multimédia menüben.
- 2** A Zene menü eléréséhez nyomja a navigációs gombot jobbra!
- 3** A navigációs gomb felfelé vagy lefelé nyomásával válasszon ki egy dalt vagy zenei albumot!
- 4** A kiválasztott zeneszám vagy ugyanabban az albumban tárolt következő szám lejátszásához nyomja meg az **OK** gombot.

A zenelejátszással kapcsolatos beállítások

- **Részletek:** A fájl nevének megjelenítése.
- **Ismétlés: egyet/mindent:** Az albumban lévő összes zeneszám ismétlése addig, míg le nem állítja a lejátszást, vagy egyetlen zeneszám ismétlése mindaddig, amíg le nem állítja a lejátszást.
- **Véletlen sorrendű lejátszás:** Zeneszámok lejátszása véletlenszerű sorrendben.

5.10.6 Diavetítés háttérzenével

A tárolt képek diavetítését a kiválasztott zene egyidejű lejátszásával tekintheti meg.

- 1** Először válassza ki a kívánt albumot, majd nyomja meg az **OK** gombot.
- 2** Jelölje ki a Kép mappát, válassza ki a kívánt fényképalbumot, majd nyomja meg az **OK** gombot.

5.11 Digitális rádiócsatornák hallgatása

Ha lakhelyén fogható digitális adás, akkor a digitális rádiócsatornákat a készülék a telepítés során automatikusan beállítja.

Digitális rádiót az alábbi módon hallgathat:

- 1** Nyomja meg a távvezérlőn az **OK** gombot. Megjelenik a **Minden csatorna** menü.
- 2** A számgombokkal válasszon ki egy rendelkezésre álló rádiócsatornát a 400. számú csatornától előre. Az átrendezésről lásd: 6.3.3 A csatornák átrendezése.
- 3** Nyomja meg az **OK** gombot.

5.12 Szoftverfrissítés

A Philips folyamatosan termékeinek tökéletesítésén fáradozik, s azt szeretné, hogy Ön ennek előnyeit a vásárlás után is ki tudja használni. A TV-készülék szoftverének frissítéséhez USB-eszközre van szükség (nem tartozék).

☹ Megjegyzés

Az USB-eszköznek legalább 48 Mb szabad tárhellyel kell rendelkeznie. Fontos, hogy az írásvédelem ki legyen kapcsolva.

Előfordulhat, hogy bizonyos USB-eszközök nem használhatók ezzel a TV-készülékkel. Ebben az esetben vegye fel a kapcsolatot a forgalmazóval.

5.12.1 Frissítő segéd

A Frissítő segéd segítségével elvégezheti a TV-készülék szoftverének frissítését.

A TV azonosítása

Identifikáció televízora nastąpi po podłączeniu urządzenia pamięci USB.

A TV-készülék felismeri önmagát az USB-eszközön.

- 1** Nyomja meg a **Menu** gombot.
- 2** Nyomja meg a navigációs gombot jobbra.
- 3** A navigációs gomb felfelé vagy lefelé nyomásával válassza ki az Szoftverfrissítés opciót!
- 4** Nyomja meg a navigációs gombot jobbra.

A TV menüje	Szoftverfrissítés
A televízió beállít...	Info. az akt. szoftv.
Funkciók	Frissítő segéd
Installálás	Helyi frissítések
Szoftverfrissítés	Hirdetés

- 5** A navigációs gomb felfelé vagy lefelé nyomásával válassza ki az **Frissítési segéd** opciót!
- 6** Nyomja meg a navigációs gombot jobbra.
- 7** Az aktiváláshoz nyomja meg az **OK** gombot.
- 8** Helyezze be az USB-eszközt a TV-készülék oldalán található USB-nyílásba.
A főmenü megjelenik a képernyőn.
- 9** A folytatáshoz nyomja meg a zöld gombot. Ekkor megjelenik egy üzenet, amely arról értesít, hogy a TV-készülék sikeresen átmásolta az azonosítófájlt az USB-eszközre.
- 10** A befejezéshez ismét nyomja meg a zöld gombot.
- 11** Vegye ki az USB-eszközt a TV-készülékből.

5.12.2 Szoftver letöltése a számítógépről az USB-eszközre

- 1 Helyezze be az USB-eszközt az internetre csatlakoztatott számítógépbe.
- 2 Keresse meg az USB-eszközön az „update.htm” nevű fájlt, és nyissa meg.
- 3 Olvassa el a képernyőn megjelenő utasításokat, majd kattintson az **Azonosító (ID)** elküldése gombra.
A szoftverfrissítés ekkor letöltődik az USB-eszközre.
- 4 Vegye ki az USB-eszközt a számítógépből.

- 3 A frissítési folyamat automatikusan elindul. Kérjük, várjon.

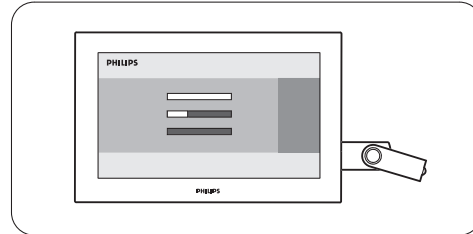

A frissítés akkor fejeződik be, amikor a képernyőn megjelenik a „Sikeres művelet” üzenet.

5.12.3 A letöltött szoftverfrissítés átmásolása a TV-készülékre

! Figyelem

- A szoftverfrissítés alatt ne távolítsa el az USB-eszközt.
- Ha a frissítés során áramkimaradás lép fel, ne vegye ki az USB-eszközt a TV-készülékből. A TV-készülék folytatja a frissítést, mihamarabb ismét van áram.

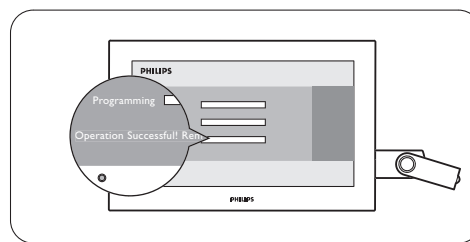

- 1 Helyezze be az USB-eszközt a TV-készülék oldalán található USB-nyílásba.

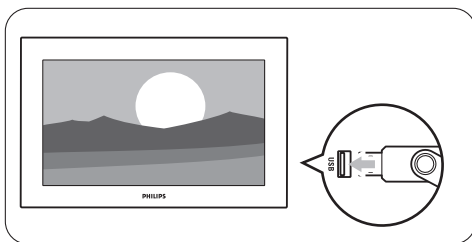

- 4 Vegye ki az USB-eszközt a TV-készülékből.

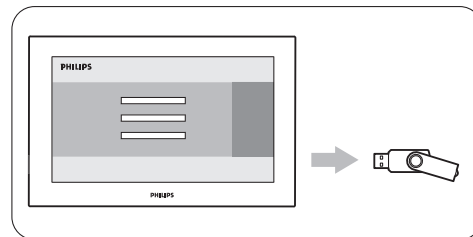

- 2 A TV-készülék kikapcsol. A képernyő körülbelül 10 másodpercre elsötétül. Várjon, és ez idő alatt ne nyomja meg a TV-készüléken található bekapcsológombot (⏻).

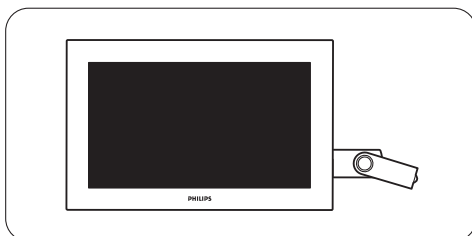

- 5 Nyomja meg a távvezérlőn a ⏻ gombot.

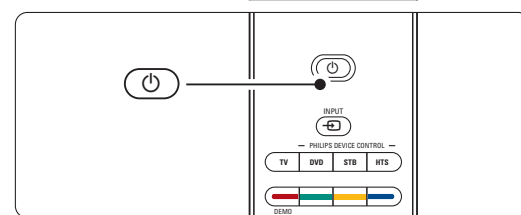

ⓘ Megjegyzés

A gombot csak egyszer nyomja, és ne nyomja meg a TV-készüléken található **Power** ⏻ gombot.

- 6** A TV-készülék kikapcsol. A képernyő körülbelül 10 másodpercre elsötétül. Kérem, várjon.

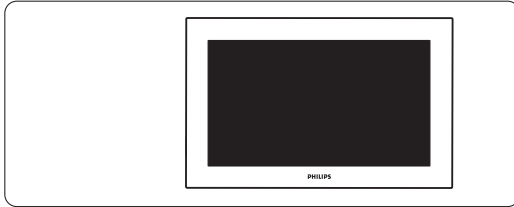

- 7** A TV-készülék ismét bekapcsol. A frissítés ezzel befejeződött.

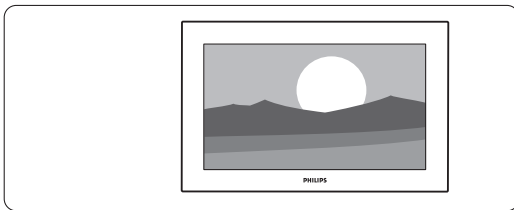

5.12.4 Az aktuális szoftververzió ellenőrzése

Szoftverfrissítés csak abban az esetben hajtható végre, ha az új szoftver eltér az aktuálisan használt programtól. Az aktuális szoftver verzióját bármikor ellenőrizheti.

- 1** Válassza ki a TV menüjének **Szoftverfrissítés** pontját.
- 2** Nyomja meg a navigációs gombot jobbra.
- 3** A navigációs gomb felfelé vagy lefelé nyomásával válassza ki a **Aktuális szoftver információ** opciót! Megjelenik a szoftver verziószáma és leírása.

5.12.5 Szoftverfrissítés a digitális szolgáltatáson keresztül (DVB-T)

A TV-készülék automatikusan képes fogadni új szoftvereket a digitális szolgáltatórendszeren keresztül. Ha a képernyőn megjelenik egy üzenet a frissítésről, azt tanácsoljuk, hogy azonnal hajtsa végre a szoftver frissítését - válassza ki a **Jelenleg** lehetőséget. Ha később szeretne emlékeztetőt kapni a frissítésről, válassza a **Később** lehetőséget. Ha meg szeretné szakítani a frissítést, a **Törlés** lehetőséget válassza (nem ajánlott). Megszakítás esetén később is elvégezheti a frissítést A TV menüje > Szoftverfrissítés > Helyi frissítések menüpontban.

6 Csatorna beállítása

A TV-készülék első bekapcsolásakor kiválasztotta a TV-menük nyelvét, és az összes rendelkezésre álló csatorna beállítása megtörtént.

Ez a fejezet segítségére lesz, ha szükségesnek tartja a kezdeti installálás ismétlését, illetve ha egy új analóg TV-csatornát szeretne beállítani.

☹ Megjegyzés:

- Ha nem szükséges, nem kell végrehajtania minden egyes lépést.
- Az újratelepítés módosítja a Minden csatorna listát, valamint az újonnan hozzáadott csatornákat a rendszer egyik kedvencek listához sem adja hozzá.

6.1 Automatikus csatornabeállítás

Ebben a fejezetben megtudhatja, hogy hogyan keresheti meg és tárolhatja automatikusan a rendelkezésre álló csatornákat.

1. lépés A menü nyelve

A TV-menü nyelvének beállítása.

Ha a nyelvi beállításai megfelelőek, folytassa egy következő lépéssel.

- 1** Nyomja le a távvezérlő **Menu** gombját, és válassza a TV menu > Installálás > Nyelvek opciókat! A navigációs gomb jobbra nyomásával lépjen be a **Menünyelve** opcióba!
- 2** A navigációs gomb felfelé vagy lefelé nyomásával válassza ki saját nyelvét!
- 3** Jóváhagyáshoz nyomja meg az **OK** gombot.
- 4** A navigációs gomb balra nyomásával térjen vissza az Installálás menübe!

Installálás	Nyelvek
Nyelvek	A menü nyelve
Ország	Választott kísérőh...
Időzóna	Választott feliratoz...
Csatorna beállítása	Hallássérülés
Preferenciák	
Csatlakozás	
...	

Digitális csatornák esetén a Nyelvek menüben a következő nyelvi beállítások is rendelkezésre állnak.

- **Választott kísérőhang:** Válassza ki a kívánt nyelvet.
- **Választott feliratozás:** Válassza ki a kívánt nyelvet. Lásd az **5.9 Feliratok** című fejezetet.
- **Hallássérülés:** Ha meg szeretné jeleníteni a hallássérülteknek készült feliratváltozatot a választott nyelven, válassza ki a **Be** beállítást.

A TV-készülék fejlett funkciói

2. lépés Válassza ki az országot

Válassza ki azt az országot, ahol tartózkodik. A készülék a választott országnak megfelelően telepíti és rendezi a TV-csatornákat.

- 1** A navigációs gomb lefelé nyomásával válassza ki a **Ország** opció!
- 2** A lista megjelenítéséhez nyomja meg a navigációs gombot jobbra.
- 3** A navigációs gomb felfelé vagy lefelé nyomásával válassza ki saját ország!
- 4** A navigációs gombot balra megnyomásával lépjen vissza az Installálás menübe.

3. lépés Időzóna beállítása

Csak a több időzónában található országok esetén áll rendelkezésre.

- 1** A navigációs gomb lefelé nyomásával válassza ki az **Időzóna** menüpontot.
- 2** A lista megjelenítéséhez nyomja meg a navigációs gombot jobbra.
- 3** A navigációs gomb felfelé vagy lefelé nyomásával válassza ki a megfelelő időzónát.
- 4** A navigációs gombot balra megnyomásával lépjen vissza az Installálás menübe.

4. lépés TV-csatornák és rádióállomások beállítása

A televízió automatikusan megkeresi és beállítja az összes elérhető digitális és analóg TV-csatornát és rádióállomást.

- 1** A navigációs gomb lefelé nyomásával válassza ki a **Csatorna beállítás** menüpontot.
- 2** A navigációs gombot jobbra megnyomásával lépjen a Csatorna beállítás menübe. **Az Automatikus installálás** opció kiemelve jelenik meg.
- 3** A navigációs gombot jobbra válassza ki az **Azonnali indítás** opciót.
- 4** Nyomja meg az **OK** gombot.
- 5** Az indításhoz nyomja meg a zöld gombot. A telepítés néhány percet vehet igénybe.
- 6** Amikor a csatornák keresése befejeződött, a piros gomb megnyomásával lépjen vissza az Installálás menübe.
- 7** A **Menu** gomb megnyomásával lépjen ki a TV menüje menüpontból.

⊕ Tipp

Ha a készülék digitális TV-csatornákat talál, a telepített csatornák listáján néhány üres csatornaszám jelenhet meg.

Ha a tárolt csatornák átnevezését, újrendezését szeretné elvégezni, vagy csatornát szeretne törölni, olvassa el a **6.3 A csatornák átrendezése** című fejezetet.

6.2 Kézi installálás

A Kézi installálás funkció segítségével az analóg TV-csatornák egyenként, manuálisan behangolhatók.

6.2.1 A rendszer kiválasztása

- 1 Nyomja meg a távvezérlőn a **Menu** gombot, válassza ki A TV menüje > Installálás > Csatorna beállítása > **Analóg: kézi installálás** menüpontokat, majd a Kézi installálás menühöz nyomja meg a navigációs gombot jobbra. A **Rendszer** opció kiemelve jelenik meg.
- 2 A lista megjelenítéséhez nyomja meg a navigációs gombot jobbra.
- 3 A navigációs gomb felfelé vagy lefelé válassza ki a megfelelő országot vagy területet.
- 4 A navigációs gomb balra nyomásával térjen vissza az Installálás menübe!

Csatorna beállítása	Analóg: kézi install...
Automatikus inst...	Rendszer
Frissítés telepítése	Keresés
Teszt-vétel dig. üz...	Finomhangolás
Analóg: kézi install...	Aktuális csatornát...
Átrendezés	Menteni új csator...

6.2.2 Új csatornák keresése

- 1 Nyomja meg a távvezérlőn a **Menu** gombot, válassza ki A TV menüje > Installálás > Csatorna beállítása > Analóg: kézi installálás > **Keresés** menüpontokat, majd a belépéshez nyomja meg a navigációs gombot jobbra.
- 2 Ha manuálisan kívánja megadni a frekvenciát, nyomja meg a vörös gombot, vagy a következő csatorna kereséséhez nyomja meg a zöld gombot.

⊕ Tipp

Ha tudja a frekvenciát, adja meg a frekvencia értékének 3 számjegyét a távvezérlő számjegy-gombjaival.

- 3 Ha megtalálta az új csatornát, nyomja meg a navigációs gombot balra.
- 4 Válassza ki a Menteni új csatornáként menüpontot az új csatorna új csatornaszámon történő mentéséhez.
- 5 Nyomja meg a navigációs gombot jobbra.
- 6 Nyomja meg az **OK** gombot. Megjelenik a „Kész” felirat.
- 7 A **Menu** gomb megnyomásával lépjen ki a Csatorna beállítása menüből.

6.2.3 Finomhangolás

Gyenge vételi jel esetén a talált csatornát finomhangolással állítsa be.

- 1 Nyomja meg a távvezérlőn a **Menu** gombot, válassza ki A TV menüje > Installálás > Csatorna beállítása > Analóg: kézi installálás > **Finomhangolás** menüpontokat, majd a belépéshez nyomja meg a navigációs gombot jobbra.
- 2 A navigációs gomb felfelé vagy lefelé nyomásával állítsa be a frekvenciát!
- 3 A finomhangolás befejezéséhez nyomja meg a navigációs gombot balra.
- 4 Ha a finomhangolással beállított csatornát az aktuális csatornaszámmra kívánja menteni, válassza az **Aktuális csatorna mentése** lehetőséget.
- 5 Nyomja meg a navigációs gombot jobbra.
- 6 Nyomja meg az **OK** gombot. Megjelenik a „Kész” felirat.
- 7 A **Menu** gomb megnyomásával lépjen ki a Csatorna beállítása menüből.

6.3 A tárolt csatornák átrendezése

A tárolt csatornákat átnevezheti, újrendezheti, törölheti, valamint újratelepítheti őket.

6.3.1 Csatorna átnevezése

Módosíthatja a csatornák nevét, vagy nevet rendelhet a névvel még nem rendelkező csatornához.

- 1 Nyomja meg a távvezérlőn a **Menu** gombot, válassza ki A TV menüje > Installálás > Csatorna beállítása > **Átrendezés** menüpontokat.
- 2 A csatornalista-menübe való lépéshez nyomja meg a navigációs gombot jobbra.
- 3 A navigációs gombot felfelé vagy lefelé válassza ki az csatornalistából az átnevezni kívánt csatornát.
- 4 Nyomja meg a vörös gombot.
- 5 A navigációs gomb balra vagy jobbra nyomásával válassza ki a megfelelő karaktert, majd felfelé vagy lefelé nyomásával váltsa a karaktereket! A szóköz, számok és egyéb írásjelek a „z” és a „A” között találhatóak.
- 6 A befejezéshez nyomja meg a zöld vagy az **OK** gombot.

⊕ Tipp

A sárga gombbal az összes karakter törölhető. A kék gombbal az éppen kijelölt karakter törölhető.



6.3.2 Csatorna törlése vagy újratelepítése

Eltávolíthat egy tárolt csatornát. Ezután nem hangolhat többet rá.

A funkcióval egy korábban törölt csatorna is újratelephető.

- 1 Nyomja meg a távvezérlőn a **Menu** gombot, válassza ki A TV menüje > Installálás > Csatorna beállítása > **Átrendezés** menüpontokat.
- 2 A csatornalista-menübe való lépéshez nyomja meg a navigációs gombot jobbra.
- 3 A navigációs gombot felfelé vagy lefelé válassza ki az csatornalistából a törölni vagy újratelepíteni kívánt csatornát.
- 4 A csatornák törléséhez vagy újbóli beállításához nyomja meg a zöld gombot.
- 3 Ismételje meg a fenti eljárást az összes átnevezni kívánt csatorna esetén.

6.3.3 A csatornák átrendezése

Tetszés szerint módosíthatja az eltárolt csatornák sorrendjét.

- 1 Nyomja meg a távvezérlőn a **Menu** gombot, válassza ki A TV menüje > Installálás > Csatorna beállítása > **Átrendezés** menüpontokat.
- 2 A csatornalista-menübe való lépéshez nyomja meg a navigációs gombot jobbra.
- 3 A navigációs gombot felfelé vagy lefelé válassza ki az csatornalistából az áthelyezni kívánt csatornát.
- 4 A sárga gombbal a kiválasztott csatornát felfelé mozgathatja a listában.
- 5 A kék gombbal a kiválasztott csatornát lefelé mozgathatja a listában.
- 6 A menüből a **Menu** megnyomásával léphet ki.

6.4 Automatikus csatornakezelés

A készülék naponta egyszer, délelőtt 3 órakor az összes rendelkezésre álló TV-csatornát automatikusan frissíti. A frissítés abban az esetben történik meg, ha a TV-készülék készenléti üzemmódban van. Ennek során sem a csatornák neve, sem a már eltárolt csatornák sorrendje nem módosul. Törölődnek a csatornalistából azok a csatornák, amelyeket korábban eltárolt, de a frissítés során nem talál a készülék.

A frissítést Ön is elvégezheti bármikor.

- 1 Nyomja meg a távvezérlőn a **Menu** gombot, válassza ki A TV menüje > Installálás > Csatorna beállítása > **Frissítés telepítése** menüpontokat, majd a belépéshez nyomja meg a navigációs gombot jobbra.
- 2 Nyomja meg az **OK** gombot.
- 3 Az indításhoz nyomja meg a zöld gombot. Elindul a tárolt csatornák frissítése, amely néhány percet vesz igénybe.

A TV-készülék fejlett funkciói

- 4 Amikor a frissítés befejeződött, a piros gomb megnyomásával lépjen vissza a Csatorna beállítása menübe.

- 5 A menüből a **Menu** megnyomásával léphet ki.

6.5 Digitális vételteszt

Digitális TV-csatornák vétele esetén leellenőrizheti a csatornák vételi jelének minőségét és erejét.

A jelerősség alapján áthelyezheti az antennát a jobb minőségű vétel érdekében.

- 1 Válassza ki a kívánt csatornát.
- 2 Nyomja meg a távvezérlőn a **Menu** gombot, válassza ki A TV menüje > Installálás Csatorna beállítása > **Tesztvétel dig. üzemm.** menüpontokat, majd a belépéshez nyomja meg a navigációs gombot jobbra.
- 3 Nyomja meg az **OK** gombot. Megjelenik a csatorna frekvenciája, a hálózat neve, a jel minősége és erőssége.
- 4 Indításhoz vagy a tesztelni kívánt csatorna frekvenciájába történő belépéshez nyomja meg a zöld gombot. Ha a jelminőség és a jelerősség nem megfelelő, állítson az antennán.
- 5 Ha a jelminőség és a jelerősség megfelelő, a sárga gomb megnyomásával elmentheti a frekvenciát.
- 6 A piros gomb megnyomásával lépjen vissza a Csatorna beállítása menübe.
- 7 A menüből a **Menu** megnyomásával léphet ki.

⚡ Tipp

A legjobb eredmény elérése érdekében keressen fel egy antennaszakembert.

6.6 Gyári beállítások

Amennyiben nem sikerül megfelelően beállítani a képet, a hangot és az Ambilight lehetőségeket, visszaállíthatja a gyári beállításokat.

- 1 Nyomja meg a távvezérlőn a **Menu** gombot, válassza ki A TV menüje > Installálás > **Gyári beállítások** menüpontokat, majd a belépéshez nyomja meg a navigációs gombot jobbra.
- 2 Nyomja meg az **OK** gombot.
- 3 A menüből a **Menu** megnyomásával léphet ki.

⚠ Megjegyzés

A csatornák telepítésének beállításai nem módosulnak.

7 Csatlakoztatott készülékek

7.1 A csatlakozások áttekintése

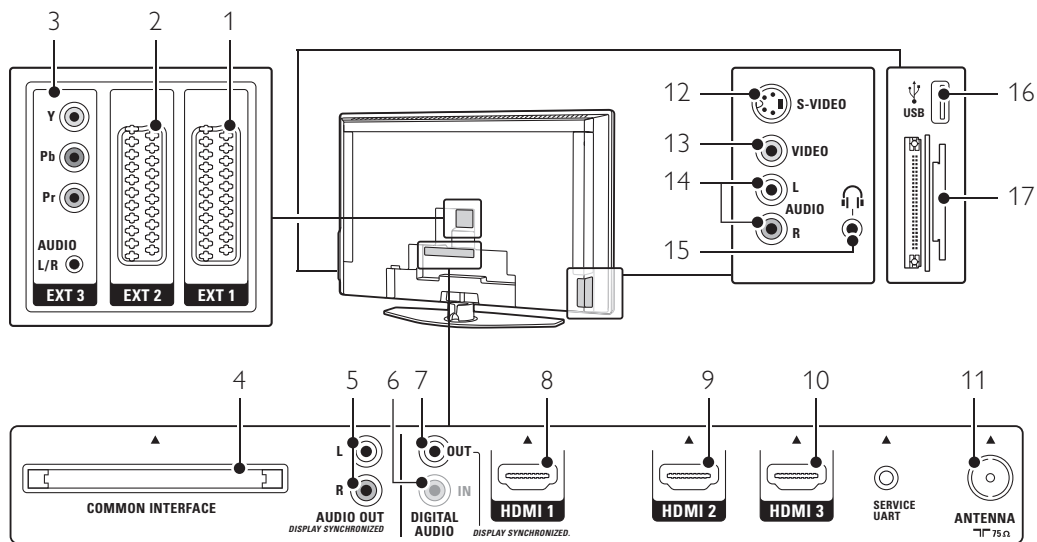

Hátoldali csatlakozók

- 1 **EXT1**
Scart-csatlakozó DVD-lejátszóhoz, videomagnóhoz, digitális vevőkészülékhez, játékkonzolhoz stb.
- 2 **EXT2**
Második Scart-csatlakozó.
- 3 **EXT3**
Komponens video (YPbPr) és Audio L/R csatlakozások DVD-lejátszóhoz, digitális vevőkészülékhez, játékkonzolhoz stb.
- 4 **Közös interfész (Common Interface)**
Nyílás a feltételes hozzáférés modul (CAM) számára
- 5 **Audio OUT L/R (bal/jobb hangkimenet)**
Hangkimeneti Cinch csatlakozások házimozirendszerhez stb.
- 6 **Digital Audio In (digitális hangbemenet)**
(amennyiben vannak)
Hangbemeneti Cinch csatlakozás bármilyen, HDMI-DVI adapterrel rendelkező HDMI-csatlakozóhoz.
- 7 **Digital AUDIO OUT (digitális hangkimenet)**
Hangkimeneti Cinch csatlakozás házimozirendszerhez stb.
- 8 **HDMI 1**
HDMI bemeneti csatlakozás Blu-ray lemez lejátszóhoz, HD digitális vevőkészülékhez, HD játékkonzolhoz stb.

- 9 **HDMI 2**
Második HDMI bemeneti csatlakozás.
- 10 **HDMI 3**
Harmadik HDMI bemeneti csatlakozás.
- 11 **Antennabemenet**

Oldalsó csatlakozók

- 12 **S-Video**
S-Video bemeneti csatlakozás, amely az Audio L/R csatlakozásokkal használható kamkorderhez, játékkonzolhoz stb.
- 13 **Video**
S-Video bemeneti Cinch csatlakozás, amely az Audio L/R csatlakozásokkal használható kamkorderhez, játékkonzolhoz stb.
- 14 **Audio L/R in**
Bal és jobb oldali hangbemenet kamkorderhez, játékkonzolhoz stb.
- 15 **Fejhallgató**
Sztereo minicsatlakozó.
- 16 **USB**
USB-csatlakozó.
- 17 **Kártya olvasó**

7.2 Csatlakoztatás

Ebben a részben megtudhatja, hogy készülékét miként csatlakoztathatja a legmegfelelőbb módon. A TV-készülék hátoldalán hat csatlakozó található: - EXT1, EXT2, EXT3, HDMI1, HDMI2 és HDMI3. Az adott készüléket a legjobb minőséget nyújtó csatlakozó segítségével kapcsolja a TV-hez. A készüléken a legjobb minőséget biztosító csatlakozást keresse meg, és ennek segítségével csatlakoztassa a TV-hez.

A csatlakozások beállítása

Ha elvégezte az összes csatlakoztatást, a TV-készülékkel meg kell ismertetni, hogy melyik csatlakozóra milyen készüléket kapcsolt. Ezt a TV menüjének segítségével állíthatja be. Lásd a **7.4 A csatlakozások beállítása** című fejezetet.

7.2.1 HDMI - A legjobb minőség ★★★★★

A HDMI-csatlakoztatás révén érhető el a legjobb kép- és hangminőség. A video- és az audiojeleket egyetlen vezeték továbbítja. A HDMI-csatlakoztatást HD (nagyfelbontású) TV-jelekhez használja. A HDMI-csatlakoztatás segítségével a készülékek egyszerűen, egyetlen gombnyomással működtethetők, amennyiben rendelkeznek CEC típusú HDMI-csatlakozóval. A HDMI-összeköttetéssel a TV-hez csatlakoztatott készülék csak audio- és videojelek küldésére képes. A készülék nem képes a TV felől érkező audio- és videojelek vételére és rögzítésére.

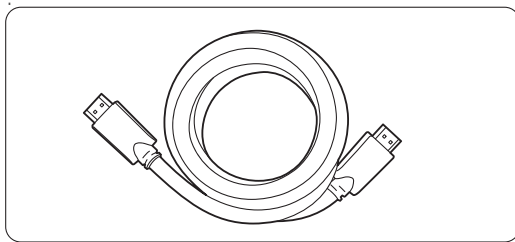

HDMI-kábel (max. 5m)

⊕ Tipp

Ha a csatlakoztatni kívánt készülék csak DVI-bemenettel rendelkezik, használjon HDMI / DVI adaptert. Ebben az esetben egy további audiókábelre van szükség.

⊖ Megjegyzés

A HDMI támogatja a HDCP technológiát (Nagy sávszélességű, digitális tartalomvédelem). A HDCP egy másolásvédelmet biztosító jel, amelyet a HD felvételek (DVD-lemez vagy Blu-ray lemez) továbbítanak.

7.2.2 CEC típusú HDMI (amennyiben vannak)

A CEC-technológiával (Consumer Electronics Control) felszerelt HDMI-csatlakozás további előnyöket nyújt a normál HDMI-csatlakozáshoz képest. Segítségével még egyszerűbben kezelhető mind a TV, mind a csatlakoztatott készülékek. A csatlakoztatott készülékeknek ehhez szintén rendelkezniük kell CEC típusú HDMI-csatlakozással.

- 1** Nyomja meg a távvezérlő **Menu** gombját, válassza a TV-menü > Telepítés > **Preferenciák** elemet, majd a lista beviteléhez nyomja meg a jobbra navigációs billentyűt.
- 2** A **HDMI-control** kiválasztásához nyomja meg a felfelé vagy lefelé navigációs billentyűt
- 3** Bevitelhez nyomja meg a jobbra navigációs billentyűt.
- 4** A CEC típusú HDMI aktiválásához válassza a **Be** lehetőséget.

⊖ Megjegyzés

Előfordulhat, hogy a CEC típusú HDMI nem működik egyéb márkák eszközeivel.

Lejátszás egy gombnyomásra

Helyezze be a megtekinteni kívánt DVD-lemezt. A TV-készülék készenléti állapotból bekapcsolódik, és a lemez indításakor automatikusan megjelenik a DVD-lemezre rögzített felvétel.

- 1** Nyomja meg a készüléken lévő **Play ▶** gombot. A TV-készülék bekapcsolódik készenléti állapotból.

A teljes rendszer készenléti állapotban

A TV távvezérlőjével az összes készülék kikapcsolható.

- 1** Tartsa lenyomva néhány másodpercig a TV-készülék távvezérlőjén lévő **⏻** gombot. Az összes készülék készenléti állapotba kapcsol.

7.2.3 YPbPr - Kiváló minőség ★★★★★

A komponens videó (YPbPr) csatlakozókat és az Audio L/R minicsatlakozót használja. A csatlakoztatás során ügyeljen a kábelek színeire.

Az YPbPr képes kezelni a HD TV jeleket.

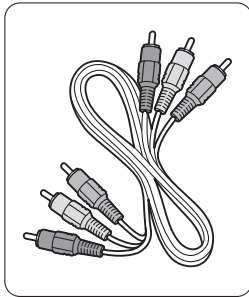

Komponens (YPbPr) videókábel
- piros, zöld, kék

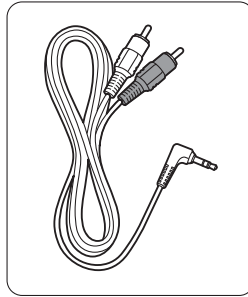

Audio L/R - sztereó minicsatlakozós kábel

7.2.4 Scart - Megfelelő minőség ★★★

A videó- és az audiojeleket egyetlen vezeték továbbítja.

A Scart-csatlakozók képesek kezelni az RGB videójeleket, azonban a HD TV jeleket nem tudják továbbítani.

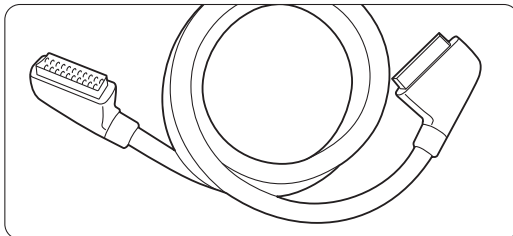

SCART-kábel

7.2.5 S-Video - Megfelelő minőség ★★

Egy S-Video és egy Audio L/R (Cinch) kábelt használjon. A csatlakoztatás során ügyeljen a kábelek színeire.

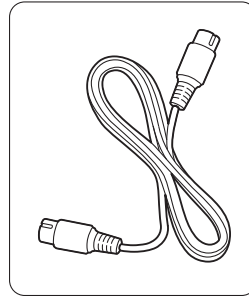

S-Video kábel

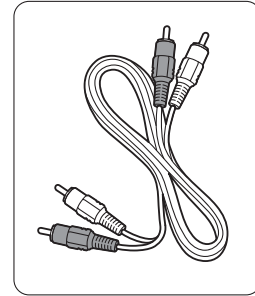

Audio L/R kábel
- piros, fehér

7.2.6 Video - Alapszintű minőség ★

Egy videókábelt (Cinch) és egy Audio L/R kábelt (Cinch) használjon. A csatlakoztatás során ügyeljen a kábelek színeire

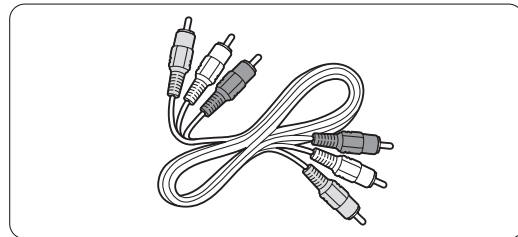

Kombinált videókábel - sárga és Audio L/R kábel
- piros és fehér

7.2.7 A kép és a hang szinkronizálása

Annak érdekében, hogy a képernyőn megjelenő kép és a hang megfelelő összhangban legyen, a házimozirendszert Audio Out L/R vagy Digital Audio kimenetre csatlakoztassa.

Lásd a 7.3.4 és a 7.3.8 fejezetekben található ábrákat. Ne csatlakoztassa DVD-lejátszó, digitális vevőkészülék és egyéb audio- vagy videoberendezés audiójeleit közvetlenül a házimozirendszerhez.

7.3 A készülékek csatlakoztatása

Az alábbiakban bemutatott csatlakoztatási módokat a leggyakrabban előforduló esetekhez állítottuk össze. Ezeken kívül egyéb megoldások is alkalmazhatók.

7.3.1 DVD-lejátszó

A készüléket Scart-kábel segítségével csatlakoztassa a TV-készülék hátoldalán található **EXT1** bemenetre.

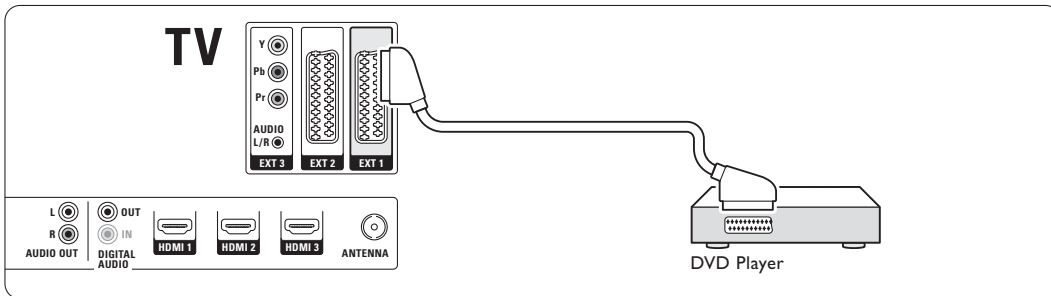

7.3.2 DVD-felvétel vagy digitális vevőkészülék

Használjon egy Scart-kábelt és 2 antennakábelt.

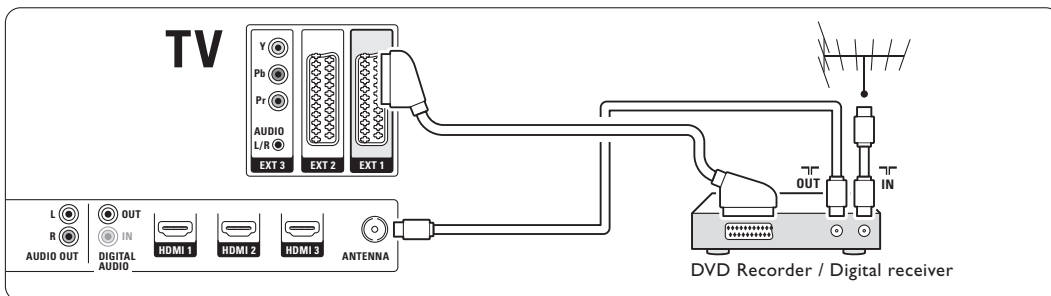

7.3.3 DVD-felvétel és digitális vevőkészülék

Használjon 3 Scart-kábelt és 3 antennakábelt.

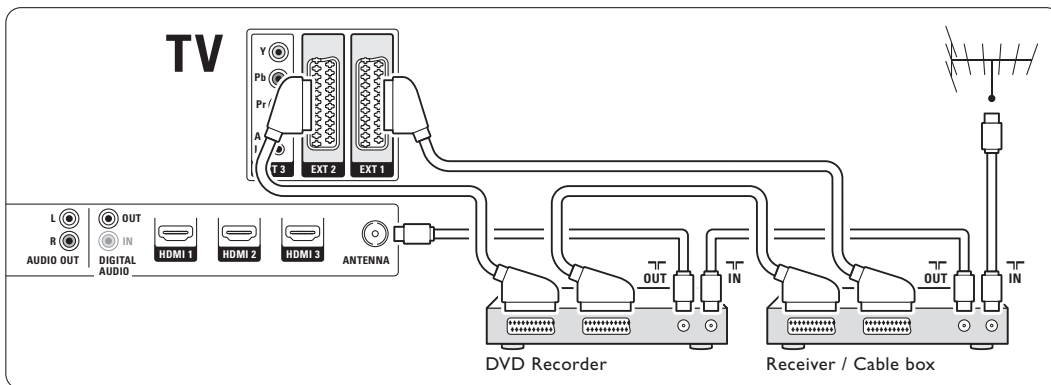

7.3.4 DVD-felvevő és házimozirendszer

Használjon egy Scart-kábelt, 2 antennakábelt és 1 audiokábelt (Cinch).

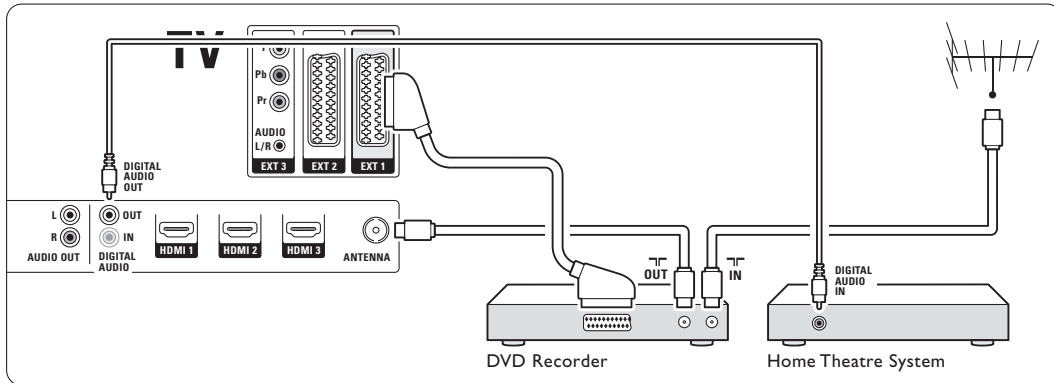

7.3.5 DVD-felvevő és DVD házimozirendszer

Használjon 2 Scart-kábelt, 2 antennakábelt és 1 audiokábelt (Cinch).

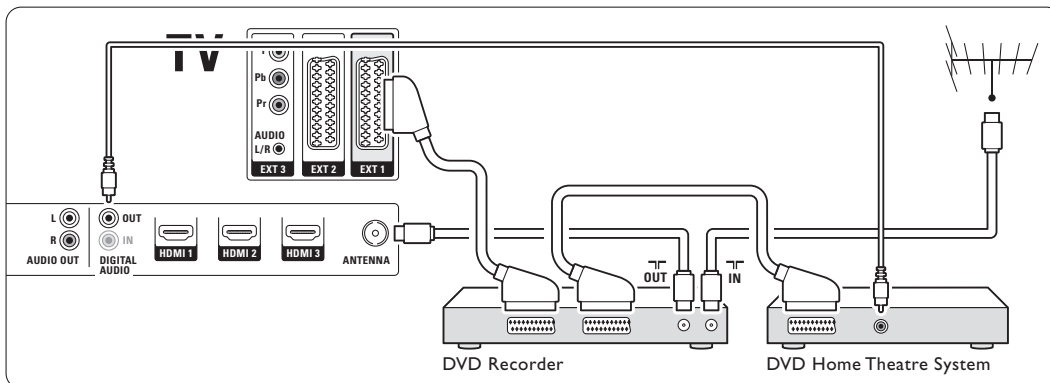

7.3.6 Műholdvevő

Használjon egy Scart-kábelt és 2 antennakábelt.

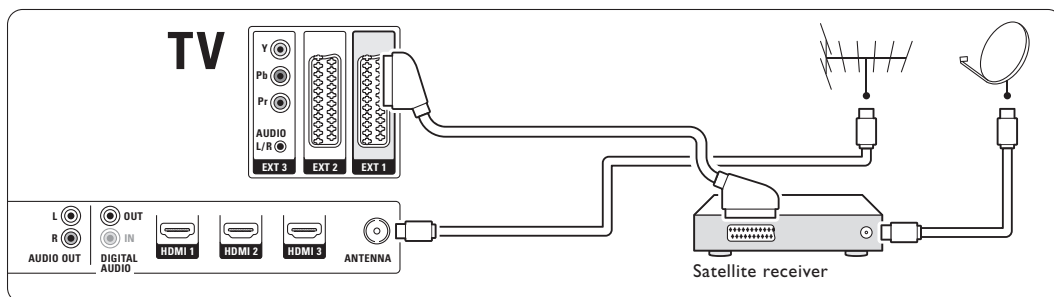

7.3.7 HD digitális vevőkészülék / HD műholdvevő

Használjon egy Scart-kábelt és 2 antennakábelt.

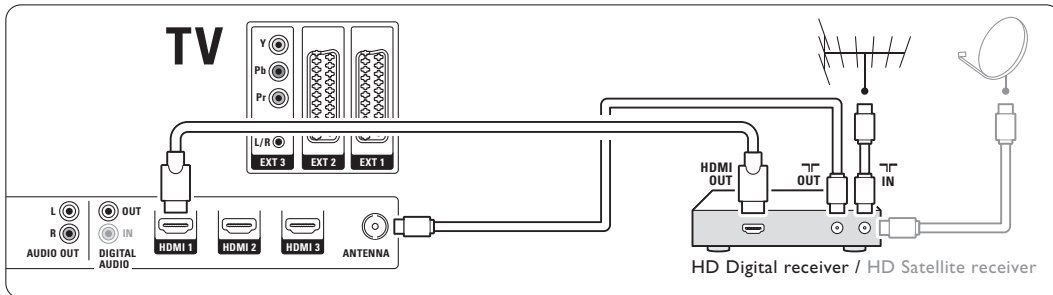

7.3.8 DVD-R, házimozisrendszer és digitális vevőkészülék

Használjon 3 Scart-kábelt, 3 antennakábelt és 1 audiokábelt (Cinch).

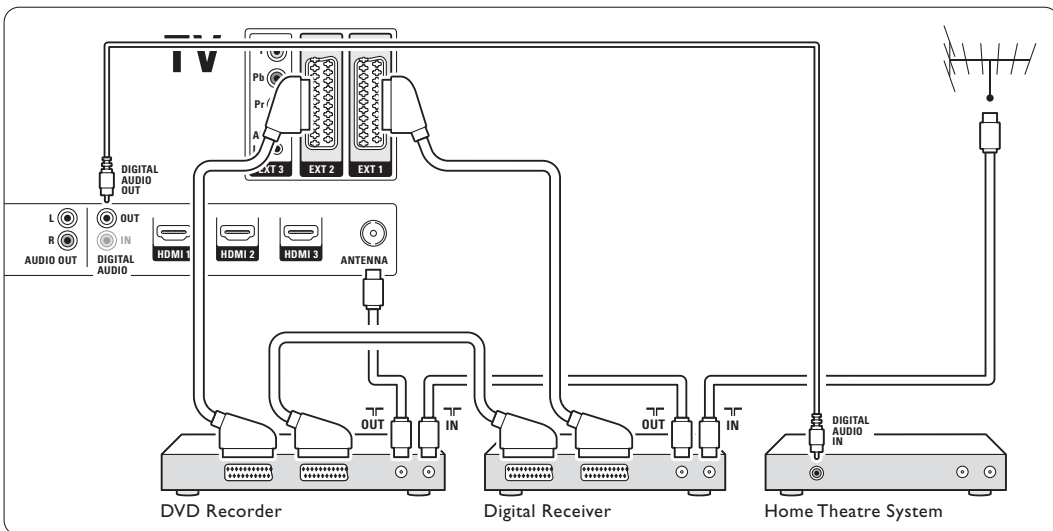

7.3.9 Blu-Ray lemez lejátszó

Használjon egy HDMI-kábelt.

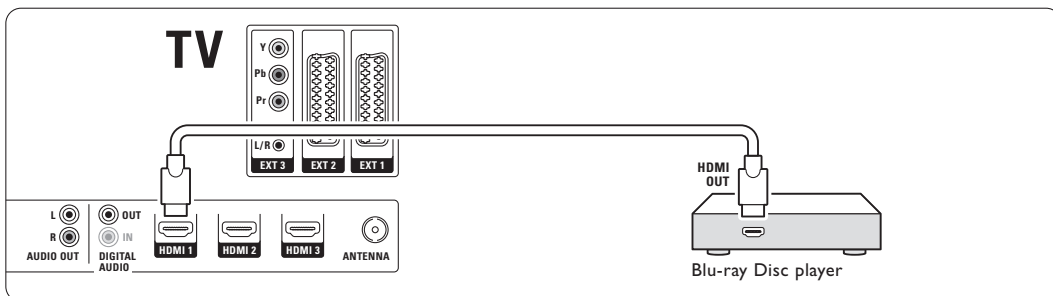

7.3.10 Játékkonzol

Ha játékkonzolt kíván csatlakoztatni, a legkönnyebben használható csatlakozót a TV-készülék oldalán találja. A jobb minőségű csatlakozók a TV-készülék hátoldalán találhatók.

Csatlakoztatás a TV-készülék oldalához

A Video és az Audio L/R (Cinch) csatlakozókat használja.

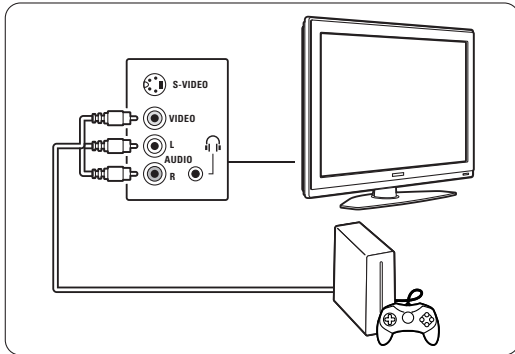

Csatlakoztatás a TV-készülék hátoldalához

A nagyfelbontású minőség érdekében használjon HDMI vagy YPbPr (EXT3) bemenetet.

7.3.11 Kamkorder

Ha kamkordert kíván csatlakoztatni, a legkönnyebben használható csatlakozót a TV-készülék oldalán találja. A jobb minőségű csatlakozók a TV-készülék hátoldalán találhatók.

Csatlakoztatás a TV-készülék oldalához

Használja a Video és az Audio L/R (Cinch) vagy a S-Video és az Audio L/R csatlakozókat.

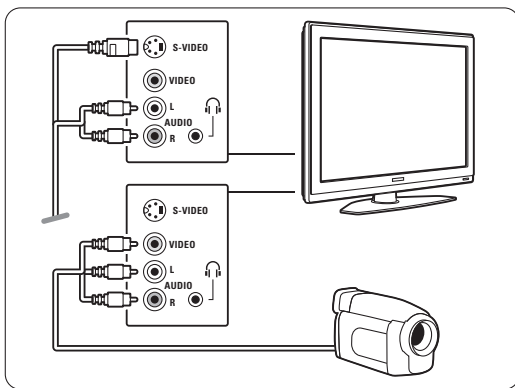

Csatlakoztatás a TV-készülék hátoldalához

A nagyfelbontású minőség érdekében használjon HDMI vagy YPbPr (EXT3) bemenetet.

7.3.12 Számítógép

A számítógéphez legmegfelelőbb csatlakozó a TV-készülék hátoldalán található. A TV-készülék oldalán található csatlakozó praktikusabb ugyan, de az csak a számítógépen tárolt képek és filmek megtekintésére alkalmas.

Figyelem

A számítógép csatlakoztatása előtt állítsa a számítógépmonitor frissítési sebességét 60 Hz-re.

Csatlakoztatás a TV-készülék hátoldalához

A számítógép DVI-csatlakozója csatlakoztatható a TV-készülék HDMI-csatlakozójához. HDMI-DVI kábelt vagy HDMI-DVI adaptert használjon. A hang sztereó minicsatlakozóval szerelt hangkábelrel továbbítható. A sztereó minicsatlakozót csatlakoztassa a TV-készülék EXT3 aljzatához.

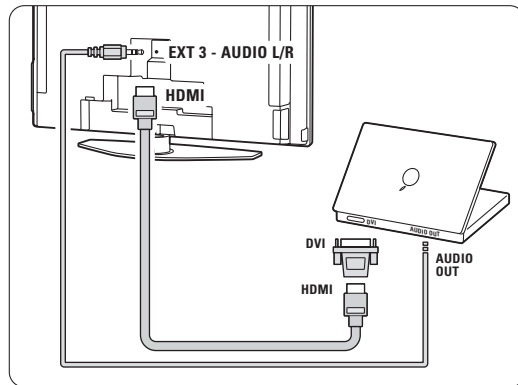

A Csatlakozás menüben kapcsolja ezt az EXT3 aljzatot a használt HDMI-csatlakozóhoz. Lásd a **7.4 A csatlakozások beállítása** című fejezetet.

Csatlakoztatás a TV-készülék oldalához

Ha a számítógép nem rendelkezik DVI-csatlakozóval, a TV-készülék oldalán lévő S-VIDEO és AUDIO L/R (RCA) csatlakozók használhatók. Ez a csatlakozó csak a Windows Media Center vagy hasonló alkalmazásokhoz használható.

Tipp

A maximális képélesség érdekében állítsa át a TV képfarmátumát **Nem méretezett** Képfarmátum menüben. Lásd a **5.3.4 Széles képernyős képfarmátum fejezetet**.

A számítógépes monitorok esetén támogatott felbontási módokat a **8 Műszaki adatok** című fejezetben találja.

7.4 A csatlakozások beállítása

Miután az összes készüléket csatlakoztatta, a TV-készülékkel meg kell ismertetni, hogy melyik csatlakozóra milyen készüléket kapcsolt.

7.4.1 Digital Audio In (amennyiben vannak)

Ha a Digital Audio In csatlakozót használja, akkor a menüben ahhoz a készülékhez kapcsolja ezt a csatlakozót, amelyből a hang érkezik.

- 1 Nyomja meg a távvezérlőn a **Menu** gombot, és válassza ki A TV menüje > **Installálás** > **Csatlakozás** > **Digital Audio In** menüpontokat.
- 2 A lista megjelenítéséhez nyomja meg a navigációs gombot jobbra.
- 3 A navigációs gombot felfelé vagy lefelé válassza ki a készülék által használt csatlakozót.

Csatlakozás	DIGITALAUDIO IN
...	Nincs
EXT 3	EXT 1
HDMI 1	EXT 2
HDMI 2	EXT 3
HDMI 3	HDMI 1
Side	HDMI 2
AUDIO IN L/R	HDMI 3
DIGITALAUDIO IN	Side

7.4.2 Audio In L/R

Ha az Audio In L/R csatlakozót használja, akkor a menüben ahhoz a készülékhez kapcsolja ezt a csatlakozót, amelyből a hang érkezik.

- 1 Nyomja meg a távvezérlőn a **Menu** gombot, és válassza ki A TV menüje > **Installálás** > **Csatlakozás** > **Audio In L/R** menüpontokat.
- 2 A lista megjelenítéséhez nyomja meg a navigációs gombot jobbra.
- 3 A navigációs gombot felfelé vagy lefelé válassza ki a készülék által használt csatlakozót.

Csatlakozás	AUDIO IN L/R
...	Nincs
EXT 3	EXT 3
HDMI 1	HDMI 1
HDMI 2	HDMI 2
HDMI 3	HDMI 3
Side	
AUDIO IN L/R	

7.4.3 A készülékek elnevezése

Az egyszerű kiválasztás és a legmegfelelőbb jelkezelés érdekében nevezze el a készülékeket.

Rendelje a készüléktípust (DVD-felvevő, videómagnó, játékkonzol stb.) ahhoz a csatlakozóhoz, amelyre az adott készüléket kapcsolta.

- 1 Nyomja meg a távvezérlőn a **Menu** gombot, és válassza ki A TV menüje > **Installálás** > **Csatlakozás** > **EXT1** menüpontokat.
- 2 A lista megjelenítéséhez nyomja meg a navigációs gombot jobbra.
- 3 A navigációs gombot felfelé vagy lefelé válassza ki a készülék típusát.
- 4 Lépjen ki a menüből a **Menu** gombbal.

Csatlakozás	EXT 1
EXT 1	Nincs
EXT 2	DVD
EXT 3	Blu-ray
HDMI 1	HDD/DVDR
HDMI 2	HD felv.
HDMI 3	Játék
Side	VCR
...	...

7.4.4 Kódolt csatornák

A TV-csatornák kikódolására szolgáló dekódert az **EXT1** vagy az **EXT2** (Scart) aljzathoz kell csatlakoztatni.

Ezeket a TV-csatornákat kikódolandó csatornáként kell beállítani. Ezek után rendelje a csatlakozást ahhoz az aljzathoz, amelyre a dekódert kapcsolta.

- 1 Nyomja meg a távvezérlőn a **Menu** gombot, és válassza ki A TV menüje > **Installálás** > **Dekóder** > **Csatorna** menüpontokat.
- 2 A lista megjelenítéséhez nyomja meg a navigációs gombot jobbra.
- 3 A navigációs gombot felfelé vagy lefelé válassza ki a dekódolni kívánt csatornát.
- 4 Nyomja meg a navigációs gombot balra, majd lépjen vissza, és válassza ki az **Állapot** pontot.
- 5 A navigációs gombot felfelé vagy lefelé válassza ki a dekóder által használt csatlakozót.
- 6 Lépjen ki a menüből a **Menu** gombbal.

7.5 Előkészítés digitális szolgáltatásokra

A kódolt digitális TV-csatornák ún. Feltételes hozzáférés modul (CAM) segítségével kódolhatók ki, amelyet a digitális TV-csatornák szolgáltatója biztosít. A modul révén számos szolgáltatásra lehetőség nyílik, és ezek szolgáltatóként eltérőek lehetnek (pl. előfizetéses TV-csatornák).
Bővebb információért forduljon a digitális TV-csatornák szolgáltatójához.

7.5.1 A Feltételes hozzáférés modul (CAM) behelyezése

⚠ Figyelem

A modul behelyezése előtt kapcsolja ki a TV-készüléket. Keresse meg a modulon a jelzést, melynek segítségével megfelelően behelyezheti. A modul helytelen behelyezése kárt okozhat mind a modulban, mind a TV-készülékben.

- 1** Tolja óvatosan a modult ütközésig a TV hátoldalán található **Közös interfész** (Common Interface) nyílásba.
- 2** Hagyja a modult a Közös interfész nyílásban.

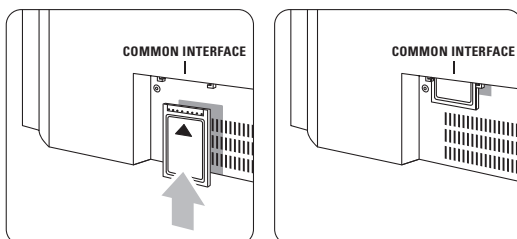

Néhány percig eltarthat, amíg a modul készenléti állapotba kerül. A modul eltávolításával ismét elérhetetlenné válnak a digitális szolgáltatások.

7.5.2 Közös interfész menüpont

Ebben a menüpontban érheti el a telepített modul által biztosított szolgáltatást. Az alkalmazások, ezek funkciói, maga a tartalom és a képernyőn megjelenő üzenetek a digitális TV-csatornák szolgáltatójától függenek.

- 1** Nyomja meg a távvezérlőn a **Menu** gombot, majd válassza ki A TV menüje > Funkciók > **Közös interfész** menüpontot.

Ez a menüpont akkor érhető el, ha be van helyezve a modul, és a szolgáltatóval létrejött a kapcsolat.

8 Műszaki adatok

Kép / Kijelző

- Kijelző típusa: LCD Full HD W-UXGA
- Panel felbontása: 1920 × 1080p
- Perfect Pixel HD képjavítás
- 1080p 24/25/30/50/60 Hz feldolgozás
- 100 Hz LCD

Támogatott képernyőfelbontások

- Számítógépes formátumok (HDMI/DVI)

Felbontás	Frissítési sebesség
640 × 480	60 Hz
800 × 600	60 Hz
1024 × 768	60 Hz
1280 × 768	60 Hz
1360 × 768	60 Hz
1920 × 1080i	60Hz
1920 × 1080p	60Hz
- Videóformátumok

Felbontás	Frissítési sebesség
480i	60 Hz
480p	60 Hz
576i	50 Hz
576p	50 Hz
720p	50 Hz, 60 Hz
1080i	50 Hz, 60 Hz
1080p	24 Hz, 25 Hz, 30 Hz
1080p	50 Hz, 60 Hz

Hangolóegység/vétel/adás

- Antennabemenet: 75 ohm koaxiális (IEC75)
- TV-rendszer: DVD COFDM 2K/8K
- Videolejátszás: NTSC, SECAM, PAL
- DVD: DVB földi vevőegység
(az országok listáját lásd a TV-készülék típusábláján)

Méretetek és tömeg (megközelítőleg)

TV típusa	37-42-47PFL9732D/10		
	37"	42"	47"
- szélesség	950	1060	1170 mm
- magasság	612	675	736 mm
- mélység	125	125	125 mm
- súly	25,5	29	35 kg
TV + állvány			
- szélesség	950	1060	1170 mm
- magasság	677	740	801 mm
- mélység	184	256	297 mm
- súly	29	32	40 kg

Hang

- Hangrendszer:
 - Virtual Dolby Digital
 - BBE

Multimédia

- Csatlakozás: USB, Kártya olvasó
- Lejátszható formátumok: MP3, LPCM, diavetítés (.alb) JPEG, Compact flash I & II, Memory stick, Memory stick PRO, SD Card/ Mini SD card, Smart media, Micro Drive, Multi Media Card.

Távvezérlő

- RC4422 típus esetén
- Elemek: 2 db AA méretű, R6 típus

Csatlakoztathatóság

- EXT1 (Scart): Audio L/R, CVBS in/out, RGB
- EXT2 (Scart): Audio L/R, CVBS in/out, RGB, S-video in/out
- EXT3: Y Pb Pr, Audio L/R in (minicsatlakozó)
- HDMI 1 In
- HDMI 2 In
- HDMI 3 In
- HDMI-control 1.3a
- Analóg Audio L/R out - szinkronizált képhez
- Digitális Audio in (koaxiális-Cinch-S/PDIF) (amennyiben vannak)
- Digitális Audio out (koaxiális-Cinch-S/PDIF) szinkronizált képhez
- Oldallapon: Audio L/R in, Video (CVBS) in, S-Video fejhallgató kimenet (sztereo minicsatlakozó), USB, Kártya olvasó

Áram

- Tápellátás: AC 220-240 V (±10%)
- Normál és készenléti üzemmód energiafelhasználása: Lásd a műszaki adatokat a www.philips.com címen
- Környezeti hőmérséklet: 5 °C - 35 °C

A műszaki adatok előzetes figyelmeztetés nélkül változhatnak. A termék további műszaki adatai a www.philips.com/support címen találhatóak.

9 Hibaelhárítás

A televízió és a távvezérlő

A készülék nem kapcsolódik be

- Ellenőrizze, hogy hálózati kábelt csatlakoztatta-e.
- Ellenőrizze, hogy távvezérlőben lévő elemek nem merültek-e le vagy nincsenek-e kifogyóban. Ellenőrizze, hogy a + / - jelzéseknek megfelelően helyezte-e be őket. A TV-készüléket a rajta lévő gombokkal is bekapcsolhatja.
- Húzza ki a hálózati kábelt, várjon egy percet, majd csatlakoztassa újra.

A TV-készülék nem reagál a távvezérlő jeleire

- Ellenőrizze, hogy távvezérlőben lévő elemek nem merültek-e le vagy nincsenek-e kifogyóban. Ellenőrizze, hogy a + / - jelzéseknek megfelelően helyezte-e be őket.
- Tisztítsa meg a távvezérlő és a TV érzékelőit.
- Az oldalsó kezelőgombokkal a képek és hangok néhány alapbeállítása módosítható.

- 1** A hangerőt a **Volume** – és + gombokkal állíthatja be.
- 2** A **Program/Channel** – és + gombokkal lapozhat a kedvencként kijelölt csatornák között.
- 3** A **Menu** gombbal főmenübe léphet. A **Volume** – és +, valamint a **Program/Channel** – és + gombokkal kiválaszthatja és beállíthatja a kép és hang menüelemeit.

Villog a készüléken lévő piros lámpa

- Húzza ki fél percre, majd csatlakoztassa újra a hálózati kábelt. Ellenőrizze, hogy van-e elegendő hely a szellőzéshez. Várja meg, míg a TV-készülék lehűl. Ha a készülék nem áll ismét készenléti állapotba, és a és a lámpa ismét villogni kezd, hívja az ügyfélszolgálatot.

Ha elfelejtette a gyermekzár kioldásához szükséges kódot

- Lásd az **5.8.3 Kódbeállítás / Kód módosítása** című fejezetet.

Ha nem a megfelelő nyelvre van beállítva a TV menüje

A nyelv módosításához az alábbiak szerint járjon el.

- 1** Nyomja meg a távvezérlőn a **Menu** gombot.
- 2** Nyomja meg a navigációs gombot jobbra.
- 3** Jelölje ki a harmadik sort a navigációs gombot balra.
- 4** Nyomja meg a navigációs gombot jobbra háromszor.
- 5** A navigációs gombot felfelé vagy lefelé.

- 6** Nyomja meg az **OK** gombot.
- 7** Lépjen ki a menüből a **Menu** gomb megnyomásával.

TV-csatornák

Nem található néhány TV-csatorna

- Ellenőrizze, hogy a megfelelő csatornalista van-e kiválasztva.
- Előfordulhat, hogy az adott csatornákat törölte az **Átrendezés** menüben.

A készülék nem talált digitális csatornákat az installálás során

- Ellenőrizze, hogy a TV támogatja-e a DVB-T szolgáltatást az Ön országában. Az országok listája a készülék típusabláján található.

Képek

Világít a fény, de nincs kép

- Ellenőrizze, hogy az antenna megfelelően van-e csatlakoztatva.
- Ellenőrizze, hogy a megfelelő készülék van-e kiválasztva.

Hang van, de kép nincs

- Ellenőrizze, hogy a kontraszt- és a fényerőbeállításokat a menüben.

Gyenge a készülék képminősége

- Ellenőrizze, hogy az antenna megfelelően van-e csatlakoztatva.
- A hangszórók, a nem leföldelt audióberendezések, a fénycsövek, a magas épületek és hegyek befolyásolhatják a képminőséget. A képminőség javítása érdekében forgassa el az antennát, vagy helyezze távolabbra a TV közelében lévő készülékeket.
- Ellenőrizze, hogy a megfelelő TV-rendszer van-e kiválasztva a Kézi installálás menüben.
- Ha csak egyetlen csatorna esetén rossz a képminőség, a **Finomhangolás** menüpontban állítsa be pontosan. Lásd a **6.2.3** fejezetet.

Rossz a kép színminősége

- Ellenőrizze a színbeállításokat a Kép menüben. Válassza ki bármelyik beállítást a **Visszaállítás standard állapotba** menüben. Lásd az **5.3.2** fejezetet.
- Ellenőrizze a csatlakoztatott készülékek aljzatait és kábeleit.

Amikor a TV-készüléket ismét bekapcsolom, nem a legutóbb megadott beállításokat jeleníti meg

- Ellenőrizze, hogy az **Otthon** beállítást adta-e meg A TV menüje > Installálás > Preferenciák > **Hely** menüben.



A képméret nem felel meg a képernyő méretének - túl nagy vagy túl kicsi

- Válasszon egy jobban megfelelő képformátumot a Képformátum menüben.
Lásd a **5.3.4 Széles képernyős képformátum** című fejezetet.
- A legjobb jelkezelés érdekében nevezze el a csatlakoztatott készüléket a Csatlakozás menüben.
Lásd a **7.4.3 A készülékek elnevezése** című fejezetet.

A kép nem megfelelően helyezkedik el a képernyőn

- Előfordulhat, hogy bizonyos készülékekből érkező képek nem megfelelően helyezkednek el a képernyőn. A képet a távvezérlőn lévő navigációs gombokkal igazíthatja a képernyőn. Ellenőrizze a készülék jelkimenetét.

Hang

Kép van, de hang nincs

- Ellenőrizze, hogy nincs-e 0-ra állítva a hangerő.
- Ellenőrizze, hogy nem némította-e el a hangot a  gombbal.
- Ellenőrizze, hogy az összes kábel megfelelően csatlakozik-e.
- Ha a készülék nem érzékel hangjelet, akkor automatikusan kikapcsolja a hangot.
Ez a normális működési mód, nem jelent meghibásodást.

Gyenge a hangminőség

- Ellenőrizze, hogy a hang sztereóra van-e beállítva.
- Ellenőrizze az Equalizer beállításokat.
- Válassza ki bármelyik beállítást a **Visszaállítás standard állapotba** menüben. Lásd az **5.3.2** fejezetet.

Csak az egyik hangszóróból hallható hang

- Ellenőrizze, hogy a Balansz nincs-e túlzottan a bal vagy a jobb oldalra állítva.

HDMI-csatlakozások

Hibák HDMI segítségével csatlakoztatott készülékekkel

- A HDMI - HDCP folyamat eltarthat néhány másodpercig, így a TV az adott készülékből érkező képet nem azonnal jeleníti meg.
- Ha a TV nem ismeri fel a készüléket, és a képernyőn nem látható kép, kapcsoljon az egyik készülékről a másikra, majd vissza, hogy így újraindítsa a HDCP folyamatot.
- Ha folyamatosan gondok vannak a hanggal, olvassa el a csatlakoztatott készülék használati útmutatóját, és ellenőrizze a kimeneti beállításokat.

Ha ez sem oldja meg a problémát, csatlakoztasson még egy audiokábelt.

- Ha HDMI-DVI adaptert használ, ellenőrizze, hogy egy további audiocsatlakozás rendelkezésre áll-e.

USB-csatlakozás

A TV-készülék nem jeleníti meg az USB-eszköz tartalmát

- Állítsa a készüléket (kamera) „Tömeges tárolási osztály” megfelelőségre.
- Előfordulhat, hogy az USB-eszközhöz specális meghajtóprogramra van szükség. Ez a szoftver sajnos nem tölthető le a TV-készülékre.

Nem látom a fájlokat a Multimédia menüben.

- A TV nem támogatja az összes audio- és dépekfájl típust. Lásd a **8 Műszaki adatok** című fejezetet.

A készülék nem játssza le hibátlanul az audio- és a képfájlokat

- Az USB-eszköz teljesítménye korlátozhatja az átviteli sebességet.

Számítógép

A számítógép által továbbított kép nem stabil a TV képernyőjén, vagy nincs összhangban

- Ellenőrizze, hogy a számítógépen a megfelelő felbontás van-e beállítva. Lásd a **8 Műszaki adatok** című fejezetet.

Ha a probléma nem oldódott meg

Kapcsolja ki, majd vissza a TV-készüléket. Ha a probléma továbbra sem oldódik meg, hívja az ügyfélszolgálatot, vagy látogasson el a www.philips.com/support címen található weboldalunkra.

Az ügyfélszolgálat telefonszámai a felhasználói kézikönyv utolsó oldalán találhatóak.

A hívás előtt készítse elő a TV típus- és a termékszámát.

Ezeket a számokat a csomagoláson vagy a televízió hátulján és alján lévő típusjelzésen találja.

Figyelem

Ne próbálja saját maga megjavítani a TV-készüléket.



10 Tárgymutató

100 Hz ClearLCD 17

A

A képernyő óvása 3
 A televízió beállítási menü 16
 A TV-készülék elhelyezése 5
 Aktív vezérlés 17
 Állóképek 3
 Ambilight
 menü / beállítások 19
 módok 11
 szín 19
 színtelítettség növelése 19
 TV készenléti állapotban 20
 Analóg
 kézi telepítés 32
 TV-csatornák 31
 Antenna
 kábel 7
 csatlakoztatás 7
 készülékek 34
 Átnevezés 32
 Automata surround 19
 Automatikus beállítás 31
 Automatikus formátum 18
 Automatikus
 hangerőkiegyenlítés 19

B

Balansz
 Ambilight 19
 hang 18
 Beállítások asszisztens 16
 Bekapcsolás 8
 Bekapcsolás 8
 Biztonság 3
 Blu-ray 34,35,39

C

CA-modul 34,42
 Csatlakozás
 áttekintés 34
 beállítás 35,40
 legjobb 35
 Csatorna
 átrendezés 32
 előző 12
 installálás 31
 kedvencek listája 22
 kezelés 33
 minden csatorna lista 22

tárolás / installálás 31
 zár 24
 Csatornák átrendezése 32
 Csatornaváltás fel/le 12

D

Dekóder
 csatorna 41
 Delta hangerő 19
 Digitális
 audio out 34
 felirat nyelve 25
 hang nyelve 18
 natural motion 17
 szöveges szolgáltatások 21
 tesztvétel 33
 vevőkészülék 35
 Dinamikus kontraszt 17
 DVB-T 5
 DVD
 csatlakoztatás 37
 felvevő 37
 lejátszás 9
 lejátszó 37

E

Egyéni színárnyalat 17
 Egyéni zár 24
 Elektronikus műsorfűzet 23
 Elemek 3,7
 Eszköz
 csatlakoztatás 35
 elnevezés 41
 TV-nézés 9
 EXT 1, 2, 3 34

F

Fehérszint 17
 Fejhallgató
 csatlakoztatás 4,34
 hangerő 19
 Feketeszint 17
 Felezett képernyő 13
 Felhasználói szín 19
 Felirat 25
 Felvevő 37
 Fényerő 17
 Fényérzékelő 17
 Film nyújtása 18
 Finomhangolás 32

Főoldal
 hely 44

G

Gomb(ok)
 szín 13
 a TV-készülék 4
 a távvezérlő 4, 12
 Gyári beállítások 31
 Gyermekezár 24
 Gyors hozzáférés menü 16

H

Hallássérülés 31
 Hálózati vezeték 8
 Hang
 menü 18
 surround mód 19
 Hangerő
 gomb 12
 menü 18
 Hangszín-szabályozó 18
 Használatbavétel
 automatikus 31
 kézi 32
 menü 31
 frissítés 33
 Házimozirendszer 38
 HD digitális vevőkészülék 39
 HDCP 35
 HDMI
 control 35
 csatlakoztatás 34
 Hely 44
 Hibaelhárítás 44

I

Időzített kikapcsoló 25
 Időzítő 24
 Időzítők 24
 Időzóna 31

J

Játékkonzol 40

K

Kamera (fénykép) 40
 Kábel
 HDMI 35
 Scart 35

- Kábel
 S-Video 36
 Video 36
 YPbPr 35
 Kedvenc csatornák listája 22
 Kensington biztonsági nyílás 5
 Képek
 formátum 17
 menü 17
 Képelesség 17
 Képernyőtisztítás 3
 Képnézegető 27
 Keresés
 csatornák 32
 teletext oldalak 21
 Készlet 25
 Készülékek elnevezése 40
 Kétnyelvű I/II 19
 Kód 24
 Kód megváltoztatása 24
 Kódbeállítás 24
 Kontraszt 17
 Közös interfész (CAM)
 menü 42
 nyílás 34,42
- M**
 Menu gomb 13
 Mono 19
 MPEG artefact elnyomása 17
 Műholdvevő 38
 Műszaki adatok 43
- N**
 Némítógomb 12
 Nyelv
 felirat 20
 hang 19
 menü 31
- O**
 OK gomb 12
 Óra 16
 Ország
 választás 31
- P**
 Perfect Pixel HD 17
- R**
 Rádióállomás 28
- S**
 Scart-csatlakozó 35
 Super zoom 18
- Számítógép
 csatlakoztatás 40
 képernyőfelbontás 43
 Széles képernyős
 képformátum 18
 Szín
 gombok 4, 12
 menü 17
 Színárnyalat 17
 Színárnyalat 17
 Színjavítás 17
 Szoftverfrissítés 27
 Sztereo 19
- T**
 T.O.P 20
 Távvezérlő
 áttekintés 12
 elemek 7
 Teletext 20
 digitális 21
 felezett képernyő 20
 menü 21
 teletext 2.5 21
- U**
 Újrafelhasználás 3
 Újrarendezés 32
 USB
 csatlakozó 34
 eszköz 26
 Képnézegető 26
- V**
 VCR
 csatlakoztatás 37
 Videoformátumok 43
 Videokábel 36
 Videokamera 40
 Visszaállítás standard
 állapotba 16
- Y**
 YPbPr 35
- Z**
 Zajcsökkentés 17
 Zárak 25
 Zene 28

