

Obsah

1 Důležité informace 3

- 1.1 Bezpečnost 3
- 1.2 Údržba obrazovky 3
- 1.3 Recyklace 3

2 Váš televizor 4

- 2.1 Přehled televizoru 4
- 2.2 Hlavní přednosti výrobku 5

3 Začínáme 5

- 3.1 Umístění televizoru 5
- 3.2 Připevnění na zeď – VESA 6
- 3.3 Baterie dálkového ovládání 9
- 3.4 Anténní kabel 9
- 3.5 Připojení k elektrické síti 9
- 3.6 Při prvním zapnutí 9

4 Použití televizoru 10

- 4.1 Zapnutí nebo vypnutí – Pohotovostní režim 10
- 4.2 Sledování televizoru 11
- 4.3 Sledování kanálů z digitálního přijímače 11
- 4.4 Sledování připojených zařízení 11
- 4.5 Sledování disku DVD 12
- 4.6 Výběr teletextové stránky 12
- 4.7 Změna režimu Ambilight 13

5 Širší využití televizoru 14

- 5.1 Dálkového ovládání 14
- 5.2 Přehled TV menu 17
- 5.3 Nastavení obrazu a zvuku 19
- 5.4 Ambilight 23
- 5.5 Teletext 23
- 5.6 Vytváření seznamů oblíbených kanálů 25
- 5.7 Funkce EPG (Electronic Programme Guide) 26
- 5.8 Časovače a zámky 27
- 5.9 Titulky 2285
- 5.10 Zobrazení fotografií, přehrávání souborů MP3... 29
- 5.11 Poslech digitálních rozhlasových stanic 31
- 5.12 Aktualizace softwaru 31

6 Nastavení kanálů 34

- 6.1 Automatické nastavení kanálů 34
- 6.2 Ruční nastavení kanálů 35
- 6.3 Přeskupení uložených kanálů 35
- 6.4 Automatická správa kanálů 36
- 6.5 Test digitálního příjmu 36
- 6.6 Tovární nastavení 36

7 Připojení (DVD, přijímač...) 37

- 7.1 Přehled připojení 37
- 7.2 O připojení 38
- 7.3 Připojení zařízení 40
- 7.4 Nastavení připojení 44
- 7.5 Příprava na digitální služby 45

8 Technické údaje 46

9 Odstraňování problémů 47

10 Rejstřík 49

POZOR!



V přístroji je vysoké napětí. Před odejmutím krytu nutno vyjmout vidlici síťového přívodu ze zásuvky.

Zaregistrujte si výrobek a získajte podporu na adrese www.philips.com/welcome.

2007 © Koninklijke Philips Electronics N.V. Všechna práva vyhrazena. Technické údaje lze měnit bez předchozího upozornění. Ochranné známky jsou vlastnictvím společnosti Koninklijke Philips Electronics N.V. nebo jejich náležitých vlastníků.

Společnost Philips si vyhrazuje právo kdykoli změnit produkty bez povinnosti přizpůsobit odpovídajícím způsobem starší příslušenství. Materiál v této příručce je považován za odpovídající zamýšlenému použití systému. Pokud se výrobek nebo jeho jednotlivé moduly či procedury používají pro účely jiné než zde uvedené, je třeba získat potvrzení jejich platnosti a vhodnosti. Společnost Philips zaručuje, že samotný materiál neporušuje žádné patenty registrované ve Spojených státech. Neexistuje žádná jiná výslovná ani předpokládaná záruka.

Záruka

Uživatel nesmí provádět servis žádných komponent. Neotevírejte ani nesnímejte kryty umožňující přístup k vnitřní části výrobku. Opravy smějí provádět pouze servisní střediska Philips a autorizované opravy. Nedodržení této zásady zneplatňuje veškeré záruky, výslovné i předpokládané. Jakákoli operace výslovně zakázaná v této příručce a jakékoli úpravy nebo montážní postupy nedoporučené nebo neschválené v této příručce zneplatňují záruku.

Pixelová charakteristika

Tento výrobek LCD se vyznačuje vysokým počtem barevných pixelů. Ačkoli hodnota efektivních pixelů je 99,999 % nebo více, mohou se na obrazovce vytrvale objevovat černé skvrny nebo světlé body (červené, zelené či modré). Jedná se o strukturální vlastnost displeje (nevybočující z oborových standardů), nikoli o závadu.

Software s otevřeným zdrojem

Tento televizor obsahuje software s otevřeným zdrojem. Společnost Philips tímto nabízí, že na vyžádání poskytne nebo zpřístupní úplnou strojově čitelnou kopii odpovídajícího zdrojového kódu na médiu obvykle používaném pro výměnu softwaru, a to za poplatek nepřesahující náklady na fyzické provedení zdrojové distribuce.

Tato nabídka je platná po dobu 3 let od data zakoupení tohoto výrobku. Chcete-li získat zdrojový kód, napište na tuto adresu:

Philips Innovative Applications N.V.
Ass. to the Development Manager
Pathoekeweg 11
B-8000 Brugge
Belgium

Shoda se standardy EMF

Společnost Koninklijke Philips Electronics N.V. vyrábí a prodává mnoho výrobků určených pro spotřebitele, které stejně jako jakýkoli jiný elektronický přístroj mají obecně schopnost vysílat a přijímat elektromagnetické signály.

Jednou z předních firemních zásad společnosti Philips je zajistit u našich výrobků všechna potřebná zdravotní a bezpečnostní opatření, splnit veškeré příslušné požadavky stanovené zákonem a dodržet všechny standardy EMF platné v době jejich výroby.

Společnost Philips usiluje o vývoj, výrobu a prodej výrobků bez nepříznivých vlivů na lidské zdraví.

Společnost Philips potvrzuje, že pokud se s jejími výrobky správně zachází a používají se pro zamýšlený účel, je podle současného stavu vědeckého poznání jejich použití bezpečné.

Společnost Philips hraje aktivní roli ve vývoji mezinárodních standardů EMF a bezpečnostních norem, díky čemuž dokáže předvídat další vývoj ve standardizaci a rychle jej promítnout do svých výrobků.

Pojistka elektrické sítě (pouze Spojené království)

Tento televizor je vybaven schválenou tvarovanou zástrčkou. Pokud je nutné pojistku elektrické sítě vyměnit, je třeba ji nahradit pojistkou **stejně hodnoty, jak je uvedeno** na zástrčce (např. **10 A**).

1. Sejměte kryt pojistky a vyjměte pojistku.
2. Náhradní pojistka musí vyhovovat normě BS 1362 a nést schvalovací značku ASTA. V případě ztráty pojistky ověřte správný typ u svého prodejce.
3. Nasaďte kryt pojistky zpět.

Podle směrnice EMC se nesmí zástrčka tohoto výrobku pro připojení k elektrické síti oddělit od napájecího kabelu.

Autorská práva

VESA, FDMI a logo VESA Mounting Compliant jsou ochranné známky společnosti Video Electronics Standards Association.



Vyrobeno s licencí od společnosti Dolby Laboratories, Dolby, Pro Logic a symbol „dvou D“  jsou ochranné známky společnosti Dolby Laboratories.



Vyrobeno s licencí od společnosti BBE Sound, Inc. Licence od společnosti BBE, Inc. byla vydána na základě jednoho nebo více následujících patentů registrovaných v USA: 5510752, 5736897. BBE a symbol BBE jsou registrované ochranné známky společnosti BBE Sound Inc.

Windows Media je registrovaná ochranná známka nebo ochranná známka společnosti Microsoft Corporation ve Spojených státech a dalších zemích

® Kensington a MicroSaver jsou ochranné známky společnosti ACCO World Corporation registrované v USA, přičemž v jiných zemích světa byla registrace již vydána nebo se čeká na vyřízení příslušné žádosti. Všechny další registrované a neregistrované ochranné známky jsou vlastnictvím náležitých vlastníků.

1 Důležité informace

Tuto uživatelskou příručku si přečtete předtím, než začnete tento výrobek používat.

Věnujte pozornost této části a pečlivě dodržujte pokyny. Záruka se netýká škod způsobených nedodržením těchto pokynů.

1.1 Bezpečnost

- Aby nedošlo ke zkratu, nevystavujte výrobek dešti nebo vodě.
- Abyste vyloučili riziko požáru nebo rány elektrickým proudem, neumísťujte do blízkosti televizoru zdroje otevřeného ohně (např. zapálené svíčky).
- Po všech stranách televizoru ponechejte mezeru nejméně 10 cm (4 palce) z důvodu zajištění proudění vzduchu.
- Zachovejte odstup od radiátorů nebo jiných zdrojů tepla.
- Neinstalujte televizor do uzavřených prostorů, například do knihoven. Ujistěte se, že závěsy, skříňky apod. nemohou zabraňovat proudění vzduchu přes ventilační otvory.
- Ujistěte se, že televizor nemůže spadnout. Umísťte televizor na pevný a rovný povrch a použijte výhradně stojan dodaný s televizorem.
- Abyste zabránili poškození napájecího kabelu, což by mohlo způsobit požár nebo zasažení elektrickým proudem, neumísťujte na kabel televizor ani jiný předmět, který by mohl způsobit jeho přestřípnutí.
- Při namontování na otočný stojan nebo nástěnnou konzolu VESA se vyvarujte nadměrné síly působící na zástrčky. Částečně uvolněné zástrčky mohou způsobit jiskření nebo požár.

1.2 Údržba obrazovky

- Před čištěním odpojte televizor od elektrické sítě.
- Očistěte povrch měkkým vlhkým hadříkem. Nepoužívejte žádnou jinou látku (chemický prostředek nebo čistící prostředek pro domácnost). To by mohlo obrazovku poškodit.
- Nedotýkejte se obrazovky a dbejte, abyste nepromáčkli, neodřeli či nenarazili do obrazovky tvrdým předmětem. Mohlo by dojít k poškrábání, poškození či trvalému zničení obrazovky.
- Abyste zabránili deformacím a vyblednutí barev, otřete kapky vody co nejdříve.

• Statické obrazy

Co nejvíce se vyhýbejte zobrazování statických obrazů. Není-li to možné, snižte kontrast a jas obrazovky, abyste zabránili jejímu poškození.

Statické obrazy jsou takové obrazy, které zůstávají na obrazovce dlouhou dobu. Příklady statických obrazů: menu na obrazovce, teletextové stránky, černé pruhy, burzovní informace, loga televizních kanálů, zobrazení času apod.

1.3 Recyklace

- Obalové materiály dopravte do místního zařízení pro recyklaci.
- Staré baterie zlikvidujte bezpečně podle místních předpisů.
- Tento výrobek je navržen a vyroben tak, aby umožňoval recyklaci a opakované použití materiálů.
- Tento výrobek by neměl být likvidován s jiným domovním odpadem. Informujte se o místních předpisech pro bezpečnou recyklaci šetrnou k životnímu prostředí nebo o tyto informace požádejte svého prodejce. Neřízená likvidace odpadu škodí životnímu prostředí a lidskému zdraví. (EEC 2002/96/EC)



2 Váš televizor

Tato část poskytuje přehled ovládacích prvků a funkcí televizoru.

2.1 Přehled televizoru

Ovládací prvky po straně

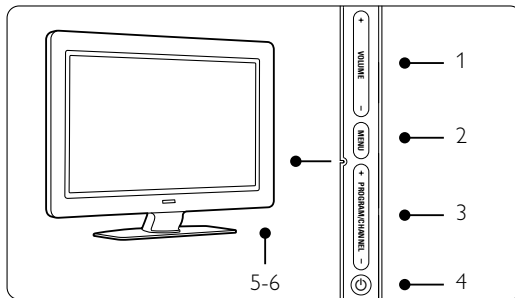

- 1 Zvýšení a snížení hlasitosti
- 2 Menu
- 3 Další nebo předchozí program či kanál
- 4 Hlavní vypínač
- 5 Indikátor LED (modrý: Zapnuto; červený: Pohotovostní režim)
- 6 Senzor dálkového ovládání

Konektory po straně

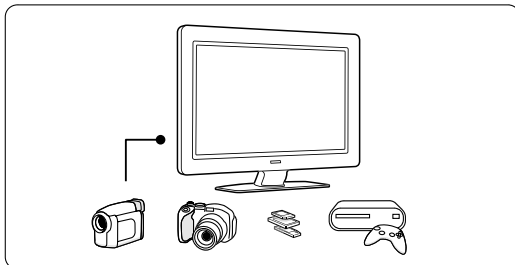

Jsou určeny pro připojení kamery, herní konzoly, sluchátek nebo paměťového zařízení USB.

Konektory vzadu

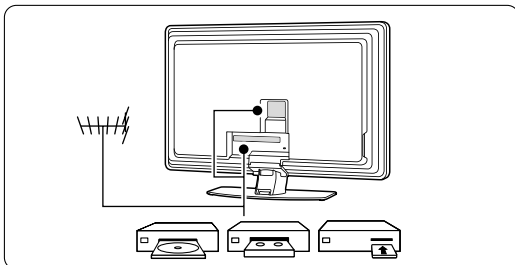

Jsou určeny pro připojení antény, přehrávače DVD, videorekordéru nebo jiného zařízení.

Dálkové ovládání

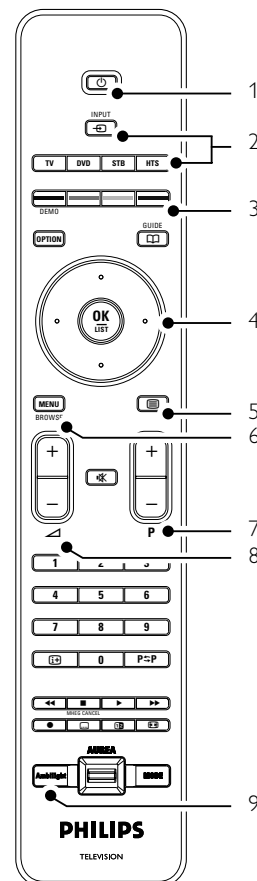

- 1 Pohotovostní režim nebo Zapnuto
- 2 Výběr zařízení: přehrávač DVD, videorekordér...
- 3 Barevná tlačítka
- 4 Navigační tlačítka (nahoru, dolů, doleva, doprava) tlačítka OK
- 5 Tlačítko Teletext
- 6 Tlačítko Menu
- 7 Další nebo předchozí program
- 8 Zvýšení nebo snížení hlasitosti
- 9 Zapnutí nebo vypnutí funkce Ambilight

Další informace o dálkovém ovládání naleznete v části 5.1, Přehled dálkového ovládání.

2.2 Hlavní přednosti výrobku

Váš nový televizor je vybaven některými z nejmodernějších inovací v oblasti audio a video techniky.
Nabízí následující výhody...

Displej LCD s rozlišením Full HD

Úplné rozlišení HD 1920x1080 p; nejvyšší rozlišení zdrojů HD. Nabízí skvělý obraz bez chvění, založený na progresivním skenování, s optimálním jasnem a nádhernými barvami.

Ambilight

Zajišťuje příjemnější zážitek ze sledování a lepší kvalitu vnímaného obrazu.

Perfect Pixel HD

Nabízí skvělou obrazovou kvalitu z libovolného zdroje.

100Hz Clear LCD

100Hz Clear LCD se projevuje vysokou ostrotí pohyblivého obrazu, lepší černou barvou, vyšším kontrastem a klidným obrazem bez blikání s vysokým úhlem sledování.

Integrovaný tuner DVB-T

Vedle normálního analogového televizního vysílání přijímá televizor digitální pozemní televizní a rozhlasová vysílání.

Funkce EPG (Electronic Programme Guide)

Funkce EPG zobrazuje na obrazovce plánované digitální televizní pořady. Může vám připomenout, kdy pořady začínají, zapnout televizor apod.

Konektory HDMI

3 konektory HDMI pro připojení s vysokým rozlišením v nejvyšší kvalitě.

Připojení USB

Připojení multimédií pro okamžité zobrazení fotografií nebo přehrávání hudby.

3 Začínáme

Tato část vám pomůže s umístěním televizoru a jeho instalací při prvním zapnutí.

3.1 Umístění televizoru

⚠ Varování

Před umístěním televizoru si pečlivě přečtěte bezpečnostní opatření v části 1.1, Bezpečnost.

Televizory s velkou obrazovkou jsou těžké. Televizor by měly přenášet nebo s ním manipulovat nejméně dvě osoby.

Před umístěním televizoru nebo před jeho montáží na zeď nejprve připojte požadovaná zařízení.

Ideální vzdálenost pro sledování televizoru se rovná trojnásobku velikosti jeho obrazovky.

Chcete-li zajistit ideální podmínky sledování, umístěte televizor na místo, kde nebude na obrazovku dopadat přímé světlo.

Nejlepšího efektu Ambilight dosáhnete v místnosti s tlumeným osvětlením.

Nejlepšího efektu Ambilight dosáhnete, jestliže televizor odsunete 10 až 20 cm od zdi. Umístěte televizor na místo, kde nebude na obrazovku dopadat přímé sluneční světlo.

Otvor pro zabezpečení zámekem Kensington

Televizor je na zadní straně vybaven otvorem pro zabezpečení zámekem Kensington proti krádeži. Zámek Kensington proti krádeži je třeba zakoupit samostatně.

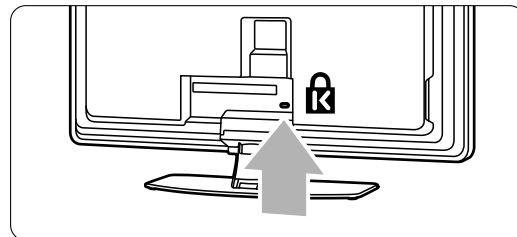

3.2 Montáž na stěnu

Televizor lze upevnit na stěnu pomocí dodávaného držáku pro montáž na stěnu.

3.2.1 Odmontování stojanu televizoru

Aby se dal televizor připevnit ke stěně, je třeba z televizoru odmontovat stojan.

- 1 Odšroubujte 4 šrouby, které zajišťují připevnění stojanu k televizoru.

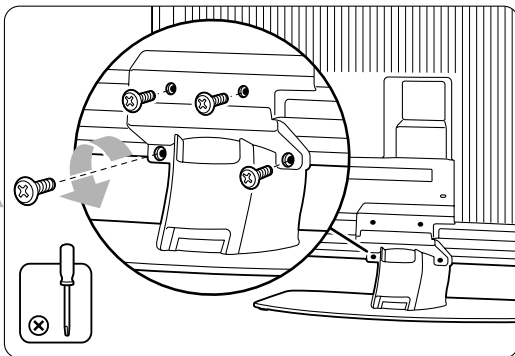

- 2 Zvedněte televizor ze stojanu.

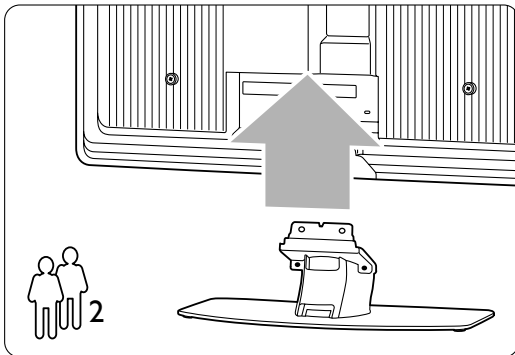

3.2.2 Montáž držáku pro montáž na stěnu

⚠ Upozornění

Montáž televizoru na stěnu vyžaduje zvláštní dovednosti a měla by být prováděna pouze kvalifikovanými pracovníky. Montáž televizoru na stěnu musí splňovat bezpečnostní požadavky v závislosti na hmotnosti televizoru.

Společnost Koninklijke Philips Electronics N.V. nenese odpovědnost za nesprávnou montáž nebo úraz, ke kterému během montáže došlo.

Než umístíte televizor, přečtěte si také bezpečnostní opatření v části **1.1 Bezpečnost**.

- 1 Připravte si součástky pro montáž na stěnu.

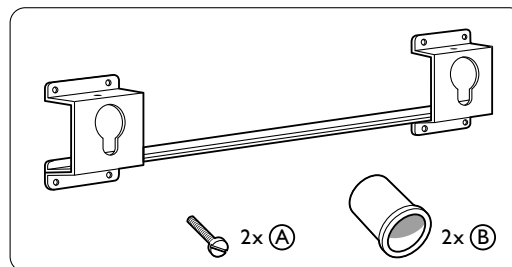

- 2 Lehce vložte zajišťovací šrouby do držáku pro montáž na stěnu.

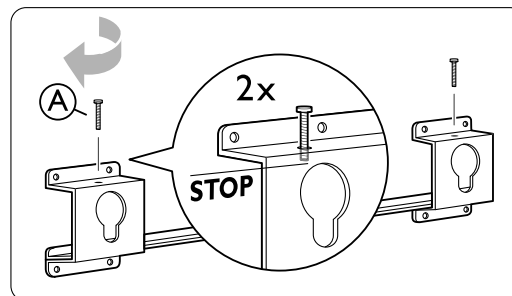

- 3 Zkontrolujte, zda jsou na zadní straně televizoru čtyři plastové kotoučky.

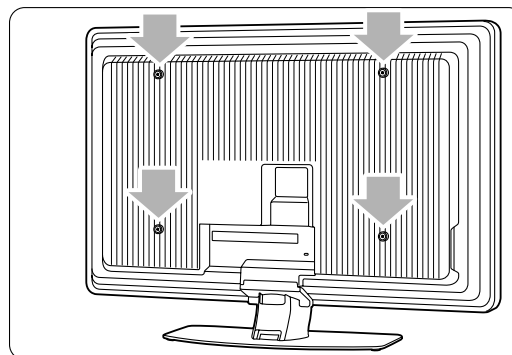

- 4** Připevněte 2 rozpěrky **(B)** na 2 dolní kotoučky na zadní straně televizoru.

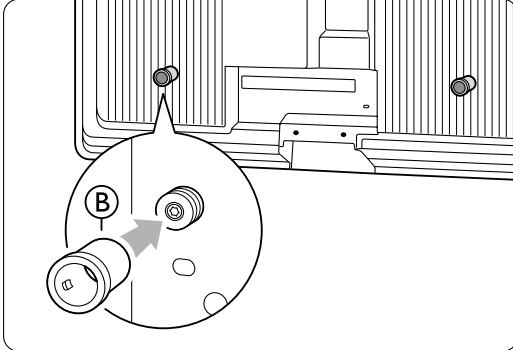

- 7** Připojte kabely.
Viz část **7 Připojení**.

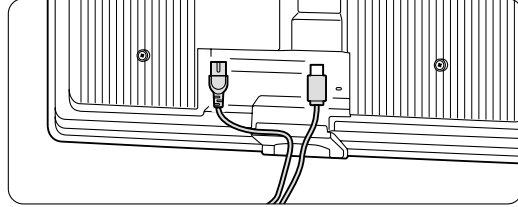

- 5** Určete ideální polohu televizoru.

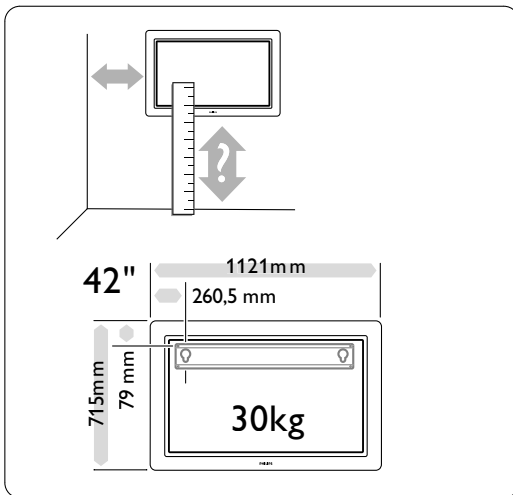

- 8** Televizor zavěste na držák pro montáž na stěnu.

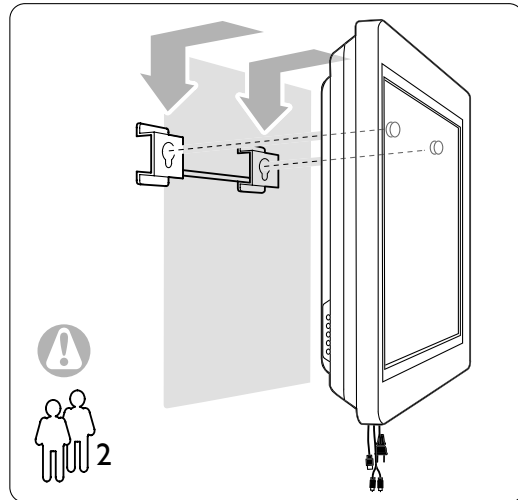

ČESKY

- 9** Zajistěte televizor v držáku tím, že dotáhnete 2 již umístěné šrouby **(A)**.

- 6** Umístěte držák pro montáž na stěnu a připevněte jej pevně ke stěně.

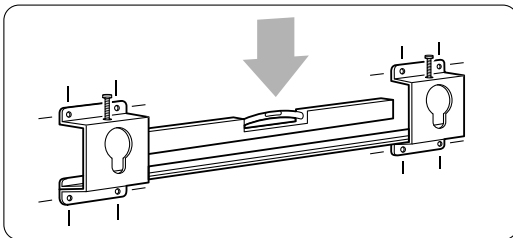

3.2.3 Montáž vyhovující standardu VESA

⚠ Upozornění

Použijte držák vyhovující standardu VESA, který splňuje bezpečnostní požadavky v závislosti na hmotnosti televizoru.

Při montáži televizoru pečlivě dodržujte pokyny, které jsou dodávány spolu s držákem vyhovujícím standardu VESA.

Společnost Koninklijke Philips Electronics N.V. nese odpovědnost za nesprávnou montáž nebo úraz, ke kterému během montáže došlo.

Televizor je připraven na montáž vyhovující standardu VESA.

Tento držák není součástí dodávky.

Použijte držák vyhovující standardu VESA s kódem **VESA MIS-F, 600, 400, 8.**

Připravte televizor pro montáž vyhovující standardu VESA.

- 1 Určete místo pro otvory pro šrouby VESA na zadní straně televizoru.

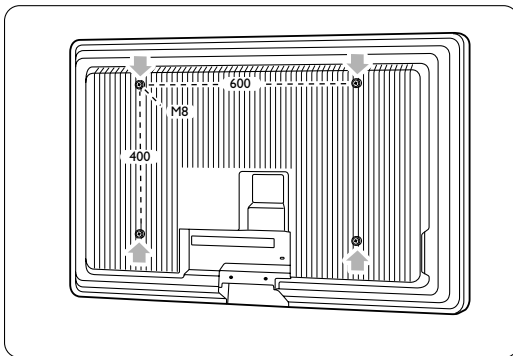

- 2 Pokud plastové kotoučky překážejí držáku VESA, můžete tyto 4 kotoučky odšroubovat.

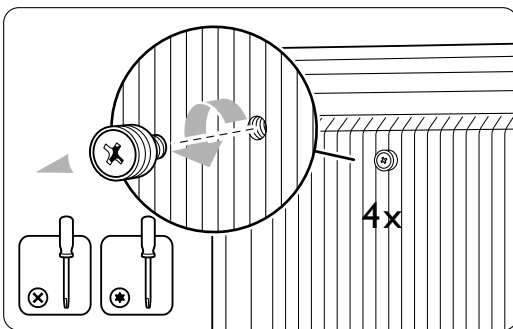

3.3 Baterie dálkového ovládání

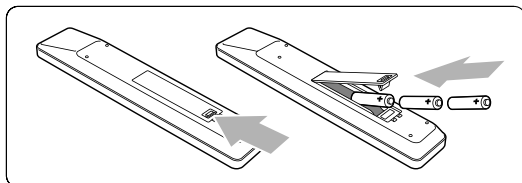



- 1** Otevřete kryt baterií na zadní straně dálkového ovládání.
- 2** Vložte 3 dodané baterie (typ AAA-LR03-1,5 V). Zkontrolujte, zda jsou póly **+** a **-** baterií správně orientovány (uvnitř přihrádky na baterie naleznete značky).
- 3** Zavřete kryt.

Poznámka

Pokud dálkové ovládání nepoužíváte delší dobu, vyjměte baterie.

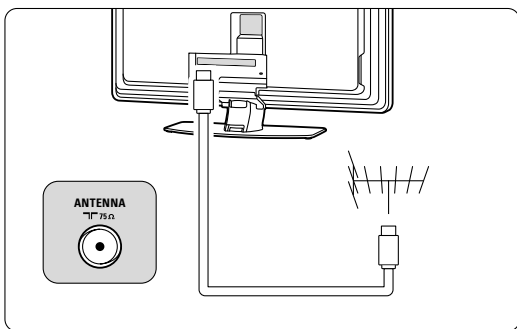
3.4 Anténní kabel



- 1** Vyhledejte anténní konektor na zadní straně televizoru.
- 2** Zapojte anténní kabel napevno do anténní zásuvky  **Antenna**.

3.5 Připojení k elektrické síti

- 1** Ověřte, zda napětí v elektrické síti odpovídá napětí uvedenému na štítku, který je umístěn na zadní straně televizoru. Nezapojujte napájecí kabel, pokud se napětí liší.
- 2** Zapojte napájecí kabel napevno.

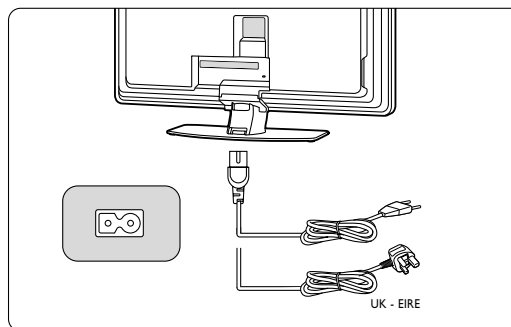

Pokud není napájecí kabel fyzicky odpojen od elektrické sítě, není televizor nikdy zcela vypnut. Proto musí být síťová zástrčka stále přístupná.

ČESKY

3.6 Při prvním zapnutí

Při prvním (a jen při prvním) zapojení napájecího kabelu se automaticky spustí instalační procedury. Postupujte podle instrukcí na obrazovce.



Tipy



- Pokud si všimnete, že jste vybrali chybný jazyk, vraťte se do menu pro výběr jazyka stisknutím červeného tlačítka na dálkovém ovládaní.
- Chcete-li změnit uspořádání uložených kanálů, vyhledejte informace v části **6.3, Přeskupení uložených kanálů**.

4 Použití televizoru

Zde se dozvíte, jak ovládat televizor při každodenním používání.

4.1 Zapnutí nebo vypnutí – Pohotovostní režim



Zapnutí televizoru:

- Stiskněte tlačítko  **Power** na lpravé straně televizoru, pokud nesvítí indikátor pohotovostního režimu.
- Stiskněte tlačítko  na dálkovém ovládání, pokud indikátor pohotovostního režimu svítí.

Přepnutí do pohotovostního režimu:

- Stiskněte tlačítko  na dálkovém ovládání.

Zapnutí televizoru z pohotovostního režimu bez dálkového ovládání:

- Stisknutím tlačítka  **Power** na straně televizoru přístroj nejprve vypnete a dalším stisknutím tlačítka  **Power** jej zapnete.

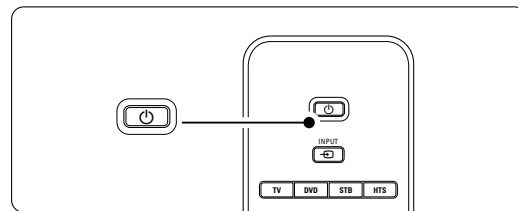
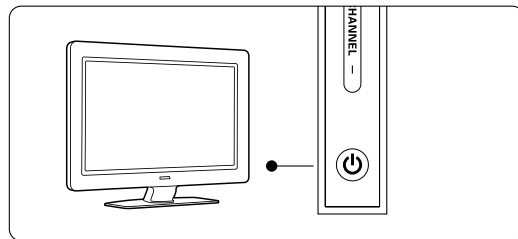

Vypnutí:

- Stiskněte tlačítko  **Power** na straně televizoru.

Poznámka

Spotřeba energie přispívá ke znečištění vzduchu a vody. Pokud je napájecí kabel připojen k síti, televizor spotřebovává energii. Tento televizor má velmi nízkou spotřebu energie v pohotovostním režimu.

4.2 Sledování televizoru

4.2.1 Přepínání kanálů

- 1 Přepínání kanálů:
 - Zadejte číslo (1 až 999) nebo stiskněte tlačítko **P+** či **P-** na dálkovém ovládní.
 - Stiskněte tlačítko **Program/Channel -** nebo **+** na postranních ovládacích prvcích televizoru.
- 2 Stisknutím tlačítka **P=P** se vrátíte k předchozímu sledovanému televiznímu kanálu.

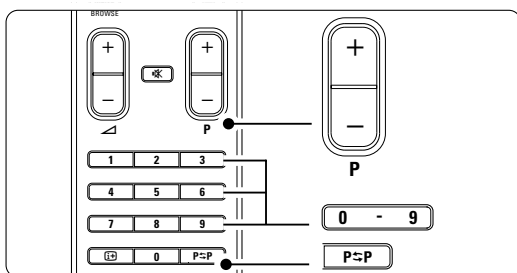

4.2.2 Úprava hlasitosti

- 1 Úprava hlasitosti:
 - Stiskněte tlačítko **▲** + nebo **▼** na dálkovém ovládní.
 - Stiskněte tlačítko **Volume +** nebo **-** na postranních ovládacích prvcích televizoru.
- 2 Vypnutí zvuku:
 - Stiskněte tlačítko **🔇** na dálkovém ovládní.
 - Dalším stisknutím tlačítka **🔇** zvuk obnovíte.

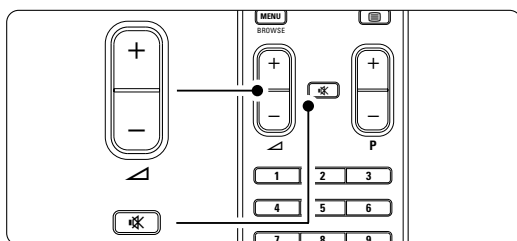

4.3 Sledování kanálů z digitálního přijímače

- 1 Zapněte digitální přijímač.
Obraz z přijímače se může na obrazovce objevit automaticky.
- 2 Televizní kanály vybírejte pomocí dálkového ovládní digitálního přijímače.

Pokud se obraz neobjeví:

- 1 Stiskněte tlačítko **INPUT** na dálkovém ovládní.

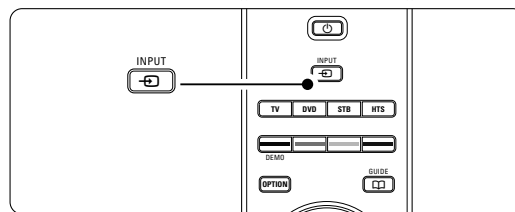

- 2 Opakovaným stisknutím tlačítka **INPUT** vyberte zařízení. Počkejte několik sekund, dokud se obraz neobjeví.
- 3 Stiskněte tlačítko **OK**.
- 4 Televizní kanály vybírejte pomocí dálkového ovládní digitálního přijímače.

4.4 Sledování připojených zařízení

- 1 Zapněte zařízení.
Obraz ze zařízení se může objevit automaticky.

Pokud se obraz neobjeví:

- 2 Stiskněte tlačítko **INPUT** na dálkovém ovládní.
- 3 Opakovaným stisknutím tlačítka **INPUT** vyberte zařízení. Počkejte několik sekund, dokud se obraz neobjeví.
- 4 Stiskněte tlačítko **OK**.
- 5 Televizní kanály vybírejte pomocí dálkového ovládní příslušného zařízení.

4.5 Sledování disku DVD

- 1 Vložte disk DVD do přehrávače.
 - 2 Stiskněte tlačítko **Play ▶**.
- Obraz z přehrávače se automaticky objeví na obrazovce.

Pokud se obraz neobjeví:

- 1 Stiskněte tlačítko  na dálkovém ovládacím.

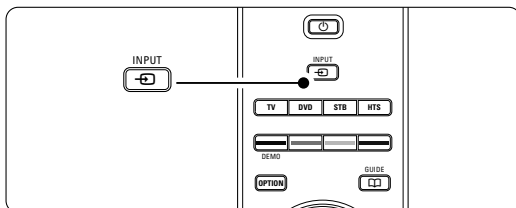

- 2 Opakovaným stisknutím tlačítka  vyberte přehrávač DVD. Počkejte několik sekund, dokud se obraz neobjeví.
- 3 Stiskněte tlačítko **OK**.
- 4 Stiskněte tlačítko **Play ▶**.

4.6 Výběr teletextové stránky

Většina televizních kanálů vysílá informace prostřednictvím teletextu.

Prohlížení teletextu:

- 1 Stiskněte tlačítko .
- Objeví se hlavní stránka s rejstříkem.

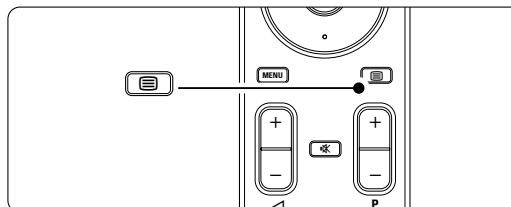

- 2 Výběr požadované stránky:
 - Zadejte číslo stránky pomocí číselných tlačítek.
 - Stisknutím tlačítka **P-** či **P+** nebo navigačního tlačítka nahoru nebo dolů zobrazíte další nebo předchozí stránku.
 - Stisknutím barevného tlačítka vyberte jednu z barevně označených položek v dolní části obrazovky.

Tip

Stisknutím tlačítka **P=P** se vrátíte na předchozí zobrazenou stránku.

- 3 Dalším stisknutím tlačítka  teletext vypnete.

Poznámka

Pouze pro Spojené království: Některé digitální televizní kanály nabízejí speciální digitální textové služby (například BBC1).

Další informace o teletextu naleznete v části **5.5, Teletext**.

4.7 Změna režimu Ambilight

Můžete si vybrat ze tří režimů okolního světla a měnit tak intenzitu světla.

- **Odpočinkový**

Nastaví režim Ambilight tak, aby se plynule a hladce měnil společně s obrazem na obrazovce.

- **Střední**

Nastaví režim Ambilight mezi hodnotu Odpočinkový a Dynamický.

- **Dynamický**

Nastaví režim Ambilight tak, aby se měnil rychle a dynamicky.

Změna režimu Ambilight:

- 1 Stisknutím tlačítka **Ambilight** zapnete nebo vypnete tuto funkci.

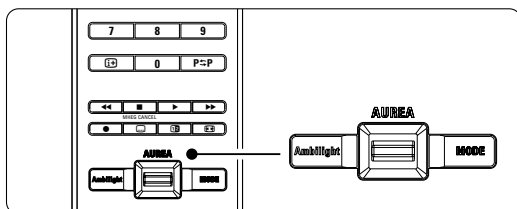

- 2 Opakovaným stisknutím tlačítka **Mode** můžete přepínat mezi jednotlivými režimy Ambilight.
- 3 Stiskněte tlačítko **OK**.

Další informace o funkci Ambilight naleznete v části 5.4, **Ambilight**.

Tip

Chcete-li si plně vychutnat funkci Ambilight, vypněte nebo ztlumte osvětlení místnosti.

Změna intenzity světla v režimu okolního světla

- 1 Intenzitu světla změňte posunutím přepínače Aurea Ambilight nahoru nebo dolů.

Pohotovostní režim s funkcí Ambilight

Funkci Ambilight můžete zapnout v době, kdy je televizor v pohotovostním režimu.

- 1 Stiskněte tlačítko **Ambilight** na dálkovém ovládacím, když je televizor v pohotovostním režimu.
- 2 Opakovaným stisknutím tlačítka **Mode** vyberte dostupnou barvu.

5 Širší využití televizoru

Tato část obsahuje informace o dalších možnostech využití televizoru:



- používání menu,
- nastavení obrazu, zvuku a funkce Ambilight,
- další informace o teletextu,
- postup vytvoření seznamů oblíbených kanálů,
- výhody funkce EPG (Electronic Programme Guide),
- postup nastavení zámek a časovačů,
- nastavení titulků a výběr jazyka titulků,
- postup zobrazení fotografií nebo přehrávání oblíbené hudby z zařízení USB.

5.1 Dálkového ovládání

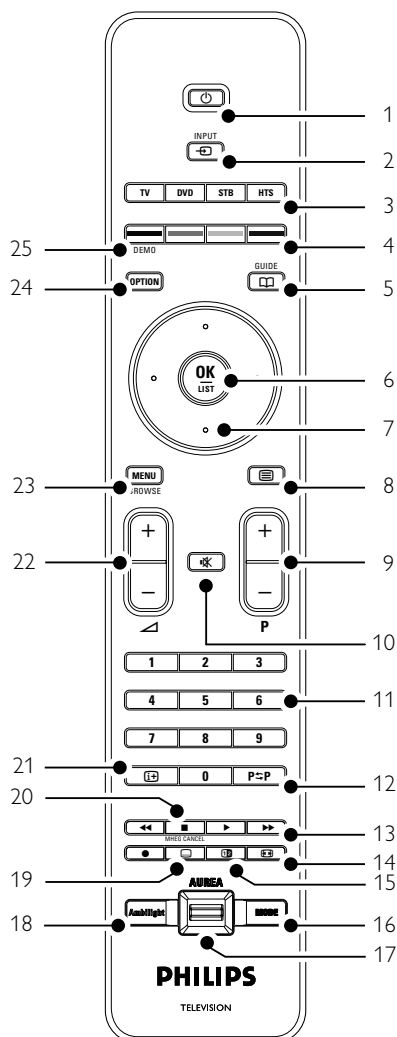
5.1.1 Přehled dálkového ovládání



- Pohotovostní režim** Zapne televizor nebo jej přepne zpět do pohotovostního režimu.
- Input** Slouží k výběru připojeného zařízení nebo k návratu k televizoru.
- TV DVD STB HTS** K ovládání připojených zařízení.
- Barevná tlačítka**
 - Snadný výběr teletextových stránek.
 - Snadný výběr úloh.
- Guide** Zapne nebo vypne funkci EPG (Electronic Programme Guide – Elektronický průvodce programem).
- OK/List**
 - Zobrazí seznam kanálů.
 - Aktivuje nastavení.
- Navigační tlačítka (nahoru, dolů, doleva, doprava)** Slouží k procházení menu.
- Teletext** Zapne nebo vypne teletext.
- +P- Další nebo předchozí kanál** Slouží k přepnutí na další nebo předchozí kanál v seznamu kanálů.
- Vypnutí zvuku** Vypne zvuk nebo jej obnoví.
- Číselná tlačítka** Slouží k výběru televizního kanálu.
- Předchozí kanál P<P** Slouží k návratu k předchozímu kanálu.
- Tlačítka pro ovládání externích zařízení** Pro použití s připojenými zařízeními.
- Formát širokoúhlého obrazu** Slouží k výběru formátu obrazu.
- Dual screen** Zobrazí teletext na pravé a obraz na levé straně obrazovky.
- Mode** Slouží k přepínání mezi jednotlivými režimy Ambilight.

- 17 **Ambilight AUREA**
Změna intenzity světla v režimu okolního světla.
- 18 **Ambilight**
Zapne nebo vypne funkci Ambilight.
- 19 **Titulky** 
Slouží k aktivaci či deaktivaci režimu titulků.
- 20 **MHEG cancel (pouze pro Spojené království)**
Slouží ke zrušení pouze digitálních textových nebo interaktivních služeb.
- 21 **Informace na obrazovce** 
Zobrazí informace o kanálu nebo pořadu, jsou-li k dispozici.
- 22 **Zvýšení nebo snížení hlasitosti** 
Slouží k úpravě hlasitosti.
- 23 **Menu**
Zapne či vypne menu.
- 24 **Option**
Zapne či vypne menu Rychlý přístup.
- 25 **Demo**
Slouží k zapnutí menu Demo a předvedení funkcí televizoru.

Část příručky věnovanou konkrétnímu tlačítku dálkového ovládání vyhledejte v části **10, Rejstřík**.

5.1.2 Provoz dalších zařízení audio/video

Tento dálkový ovladač pro televizory slouží k ovládání zařízení DVD, set-top boxů a systémů domácího kina značky Philips a spousty dalších značek. Pokud tlačítka nelze vybrané zařízení ovládat, je třeba nakonfigurovat dálkové ovládání pro konkrétní značku a typ zařízení pomocí instalace.

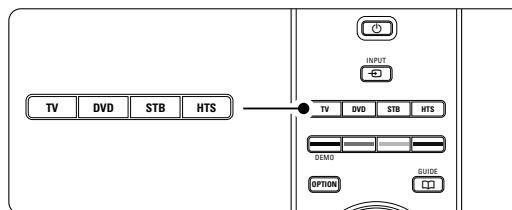

5.1.3 Nastavení ovládání konkrétního zařízení

Existují dva způsoby naprogramování dálkového ovladače pro zařízení konkrétního výrobce. Můžete zadat kód výrobce nebo zahájit automatické vyhledávání.

Kódy nastavení z výroby obsahují:

- pro přehrávače **DVD**: DVD, DVD-R, HDD DVD-R, Blu-ray
- pro **STB**: Satelitní tunery, tunery pro set top boxy, kabelové tunery/dekodéry
- pro **HTS**: Systémy domácího kina, audio/video systémy

Instalační kódy používané u většiny zařízení značky Philips jsou následující:

DVD	001	DVD značky Philips nastavené z výroby
DVD-R	004	DVD rekordér značky Philips
DVD-Harddisk	005	Pevný disk rekordéru DVD značky Philips
BluRay přehrávač	006	Philips HD Blu-Ray vybavený pevným diskem
STB (39)	002	Philips set-top box s nastavením z výroby
STB (40)	007	pro některé set-top boxy značky Philips
HTS	003	systém domácího kina Philips nastavený z výroby

K dispozici je širší výběr zařízení značky Philips, která lze naprogramovat.

Tabulky s dalšími kódy jiných výrobců jsou uvedeny na konci tohoto návodu.

Poznámka

Dálkové ovládání nemusí být kompatibilní se všemi typy přehrávačů DVD, set-top boxy a systémy domácího kina.

Přímé zadání instalačního kódu

- 1** Stiskněte a podržte tlačítko **DVD, STB** nebo **HTS** po dobu 4 sekund. Tím vyberete požadovaný režim zařízení.
- 2** Tlačítko vybraného režimu bude trvale svítit. Zadejte trojmístný kód typu a značky zařízení. Většina značek má více vstupních kódů. Pokud zadáte správný kód, budou blikat tlačítka všech režimů, čímž je výběr potvrzen. Jestliže zadáte chybný kód, tlačítka všech režimů se rozsvítí na 2 sekundy. Opakujte krok 2 s jiným kódem.
- 3** Namiřte dálkovým ovladačem na zařízení a stisknutím tlačítka **⏻** ověřte, zda je daný kód pro vaše zařízení správný. V případě úspěchu vyzkoušejte, zda lze ovládat všechny funkce. Pokud se akce nezdaří nebo nelze ovládat všechny funkce, opakujte kroky 1 a 2 se zadáním jednoho z jiných instalačních kódů výrobce.

Automatické vyhledání všech kódů

Pokud se vám nepodaří vyhledat správnou značku nebo kód, můžete vyzkoušet...: automatické vyhledání všech kódů. Automatické vyhledávání může několik minut trvat. Pokud ani po automatickém vyhledávání není žádný kód úspěšný, není pravděpodobně možné pomocí dálkového ovladače obsluhovat konkrétní zařízení. V takovém případě použijte vlastní dálkový ovladač daného zařízení.

- 1** Zapněte zařízení, pro které chcete nastavit dálkový ovladač televizoru.
- 2** Namiřte dálkovým ovladačem na zařízení.
- 3** Chcete-li vybrat požadovaný režim zařízení, stiskněte tlačítko **DVD, STB** nebo **HTS** a podržte je 4 sekundy. Tlačítko vybraného režimu bude trvale svítit.
- 4** Stisknutím tlačítka **OK** spusťte automatické vyhledávání. Každé dvě sekundy bude při odeslání nového kódu blikat tlačítko **⏻**. Stále miřte dálkovým ovladačem na zařízení.
- 5** Jakmile se zařízení vypne, ukončete vyhledávání stisknutím tlačítka **OK**.
- 6** Stisknutím tlačítka **⏻** zapněte zařízení.
- 7** Pomocí tlačítek na dálkovém ovladači vyzkoušejte, zda lze ovládat všechny funkce. Pokud tomu tak není, opakujte kroky 1 → 7.
- 8** Pokud lze ovládat všechny funkce, stiskněte tlačítko režimu aktuálně vybraného zařízení k potvrzení a ukončení automatického vyhledávání.

☹️ Poznámka

Chcete-li automatické vyhledávání pozastavit, stiskněte tlačítko **OK**.

Chcete-li vyhledávat kódy po jednom směrem dopředu nebo dozadu, stiskněte navigační tlačítko směrem nahoru nebo dolů k vyhledání správného kódu pro vaše zařízení nebo dalším stisknutím tlačítka **OK** pokračujte v automatickém vyhledávání.

5.1.4 Ovládání přehrávače DVD, set-top boxu a domácího kina

- 1** Stisknutím tlačítek **DVD, STB** nebo **HTS** nastavte dálkový ovladač na ovládání požadovaného zařízení.
- 2** Pomocí dálkového ovladače ovládejte zařízení. Pokud vybrané zařízení nelze ovládat pomocí tlačítek, je třeba pomocí instalačního programu naprogramovat dálkové ovládání pro konkrétní značku a typ zařízení. Viz část 5.1.3
- 3** Stisknutím tlačítka **TV** se vraťte k normálnímu režimu televizoru. Pokud dálkový ovladač nepoužijete, po 30 sekundách se vrátí k normálnímu režimu TV.

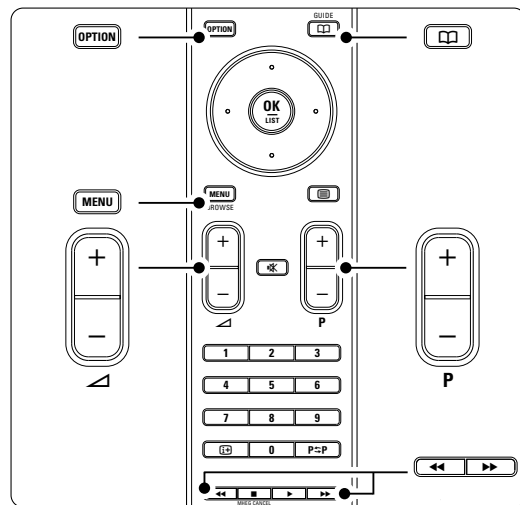

Je-li dálkový ovladač vybrán pro konkrétní zařízení, mají všechna tlačítka s výjimkou uvedených tlačítek stejnou funkci.

• DVD přehrávač, Rekordér DVD, DVD-HDD

Tlačítko **Option** = hlavní nabídka DVD

Tlačítko **Menu** = nabídka disku DVD

P+/- = další/předchozí stopa disku DVD

• Philips Rekordér DVD (instal. kod 004)

Tlačítko **◀** = předchozí stopa disku DVD

Tlačítko **▶** = další stopa disku DVD

- **Philips Rekordér DVD rekordér s pevným diskem (DVD-R HDD) (instal. kod 005)**
Tlačítko **Option** = nabídka disku DVD-R HDD
Tlačítko **Menu** = DVD-R HDD, HDD prohlížeč
Tlačítko ◀◀ = předchozí stopa disku DVD-R HDD
Tlačítko ▶▶ = další stopa disku DVD-R HDD
- **Philips přehrávač disků Blu-ray (BD) (instal. kod 006)**
Tlačítko **Option** = základní obrazovka BD
Tlačítko 📖 = nabídka obsahu BD
Tlačítko **Menu** = nabídka disku BD
- **Digitální nebo satelitní přijímač**
Funkce nezměněny.
- **Systém domácího kina (HTS)**
Tlačítko **Option** = nastavení HTS
Tlačítko **Menu** = nabídka disku HTS
Tlačítko ↗ = hlasitost HTS
P+/- = další/předchozí stopa HTS

5.1.5 Trvalé nastavení dálkového ovladače ve zvoleném režimu

Pokud zařízení ovládáte pomocí tlačítek **DVD**, **STB** nebo **HTS**, dálkový ovladač se vrátí do režimu TV v případě, že jej nepoužijete po dobu 30 sekund. Dálkový ovladač lze nastavit také tak, aby trvale zůstal ve vybraném režimu.

- 3 Stisknutím tlačítka **TV** přejděte do režimu TV
- 3 Současně stiskněte tlačítko **OK** a **ⓧ** a držte je stisknuté po dobu 4 sekund.
Tlačítko ⓧ bude 1 sekundu blikat pro potvrzení.
Od této chvíle zůstane dálkový ovladač v režimu vybraného zařízení.
- 3 Stisknutím tlačítka **TV**, **DVD**, **STB** nebo **HTS** ovládejte požadované zařízení.
Tlačítko ⓧ několikrát blikne pro potvrzení výběru.

5.1.6 Tabulky vstupních kódů dálkového ovladače

Viz konec tohoto návodu.

5.2 Přehled TV menu

Menu na obrazovce slouží k instalaci televizoru, k úpravám nastavení obrazu, zvuku a režimu Ambilight a k přechodu k jednotlivým funkcím. Tato část poskytuje přehled jednotlivých menu a popisuje způsob jejich procházení.

5.2.1 Menu

- 1 Stisknutím tlačítka **Menu** na dálkovém ovládání zobrazíte hlavní menu.
- 2 Stisknutím tlačítka **Menu** menu opustíte.

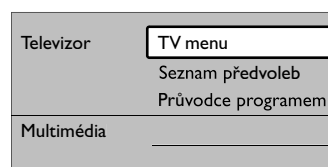
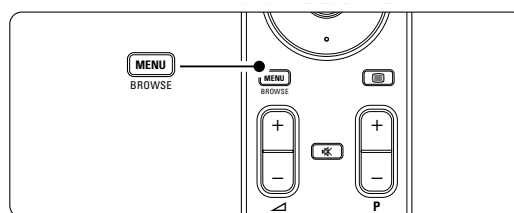

Hlavní menu nabízí následující položky:

- **TV menu**
Toto menu vyberte, chcete-li provést instalaci nebo nastavit obraz a zvuk, funkci Ambilight či jiné funkce.
- **Seznam předvoleb**
Tuto položku vyberte, chcete-li zobrazit seznam kanálů. Zde můžete vytvořit vlastní seznamy oblíbených kanálů.
- **Průvodce programem**
Je k dispozici v případě, že jsou nastaveny digitální kanály. Zobrazí informace o digitálních programech.
Podle typu elektronického průvodce programem (EPG) umožňuje také přístup k tabulce plánovaných digitálních televizních pořadů a snadnou volbu a naladění požadovaného pořadu. Viz část 5.7, Funkce EPG (Electronic Programme Guide).
- **Multimédia**
Tuto položku vyberte, chcete-li zobrazit fotografie nebo přehrávat hudbu uloženou na zařízení USB. Viz část 5.10, Zobrazení fotografií, přehrávání souborů MP3...

5.2.2 Použití menu

Na základě tohoto příkladu se můžete naučit používat menu.

- 1** Stiskněte tlačítko **Menu** na dálkovém ovládacím.

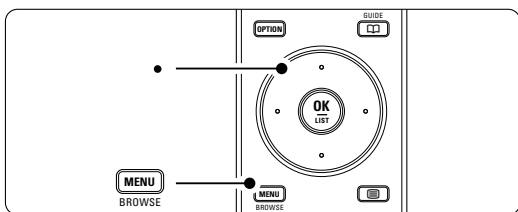

Na obrazovce se objeví hlavní menu.

Televizor	TV menu
	Seznam předvoleb
	Průvodce programem
Multimédia	

- 2** Stisknutím navigačního tlačítka doprava vstoupíte do **TV menu**.

TV menu	TV nastavení
TV nastavení	Asistent nastavení
Funkce	
Instalace	Obraz
Aktualizace softw...	Zvuk
	Ambilight

- 3** Stisknutím navigačního tlačítka doprava vstoupíte do menu **TV nastavení**.

TV nastavení	Asistent nastavení
Asistent nastavení	
Obn.stand.nastav...	Spustit nyní
Obraz	
Zvuk	
Ambilight	

- 4** Stisknutím navigačního tlačítka dolů vyberte položku **Obraz**.

TV nastavení	Obraz
Asistent nastavení	Kontrast
Obn.stand.nastav...	Jas
Obraz	Barva
Zvuk	Barevný tón
Ambilight	Ostrost
	Odstín
	Perfect Pixel HD
	...

- 5** Stisknutím navigačního tlačítka doprava vstoupíte do nastavení obrazu.

Obraz	Kontrast
Kontrast	98
Jas	47
Barva	52
Barevný tón	0
Ostrost	4
Odstín	
Perfect Pixel HD	
HD Nat... Motion	

- 6** Stisknutím navigačního tlačítka dolů vyberte položku **Jas**.

Obraz	Jas
Kontrast	98
Jas	47
Barva	52
Barevný tón	0
Ostrost	4
Odstín	
Perfect Pixel HD	
HD Nat... Motion	

- 7** Stisknutím navigačního tlačítka doprava vstoupíte do nastavení jasu.

Jas

- 8** Stisknutím navigačního tlačítka nahoru nebo dolů upravte nastavení.

- 9** Stisknutím navigačního tlačítka levá se vrátíte do nastavení obrazu nebo stisknutím tlačítka **Menu** opustíte menu.

☞ Poznámka

V případě, že jsou nastaveny a vysílány digitální kanály, je k dispozici více voleb.

5.2.3 Menu Rychlý přístup

Menu Rychlý přístup poskytuje přímý přístup k některým často potřebným položkám menu. Pokud jsou nastaveny a vysílány digitální kanály, zobrazí se v menu odpovídající digitální volby.

- 1 Stiskněte tlačítko **Option** na dálkovém ovládacím.
- 2 Stisknutím navigačního tlačítka nahoru nebo dolů vyberte volbu.
- 3 Stisknutím tlačítka **OK** zobrazíte menu vybrané volby.
- 4 Stisknutím navigačního tlačítka nahoru, dolů, levá či doprava upravíte nastavení v menu.
- 5 Stisknutím tlačítka **Option** menu opustíte.

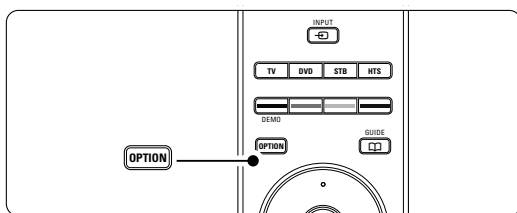

- **Jazyk zvuku**
Viz část 5.3.5, Úprava nastavení zvuku.
- **Jazyk titulků**
Viz část 5.9.3, Výběr jazyka digitálních titulků.
- **Titulky**
Viz část 5.9, Titulky.
- **Formát obrazu**
Viz část 5.3.4, Formát širokoúhlého obrazu.
- **Ekvalizér**
Viz část 5.3.5, Úprava nastavení zvuku.
- **Hodiny**

Zobrazení hodin

- 1 Stisknutím tlačítka **OK** zobrazíte hodiny trvale.
- 2 Stiskněte tlačítko **Option** a stisknutím navigačního tlačítka nahoru nebo dolů znovu vyberte položku Hodiny.
- 3 Stisknutím tlačítka **OK** hodiny skryjete.

Rychlý přístup
Jazyk zvuku
Jazyk titulků
Titulky
Formát obrazu
Ekvalizér
Hodiny

5.3 Nastavení obrazu a zvuku

Tato část popisuje, jak v menu upravit obraz a zvuk.

5.3.1 Asistent nastavení

Asistent nastavení vás snadno provede základním nastavením obrazu, zvuku a funkce Ambilight.

- 1 Stiskněte tlačítko **Menu** na dálkovém ovládacím, vyberte položku TV menu > TV nastavení > **Asistent nastavení** a stisknutím navigačního tlačítka doprava ji zadejte.
- 2 Stiskněte tlačítko **OK**.
- 3 Stisknutím zeleného tlačítka na dálkovém ovládacím spustíte asistenta.
- 4 Stisknutím navigačního tlačítka levá nebo doprava vyberte pro svou volbu levou nebo pravou stranu.
- 5 Stisknutím zeleného tlačítka přejděte k dalším nastavením. Projdete několik nastavení. Po dokončení zobrazí televizor dotaz, zda chcete tato nastavení uložit.
- 6 Stisknutím zeleného tlačítka uložíte všechna nastavení.
- 7 Stisknutím tlačítka **Menu** menu opustíte.

5.3.2 Obnovení standardního nastavení

Nastaví u televizoru jedno z předem definovaných nastavení. Každé nastavení představuje kombinaci obrazu, zvuku a funkce Ambilight.

- 1 Stiskněte tlačítko **Menu** na dálkovém ovládacím, vyberte položku TV menu > TV nastavení > **Obnovení standardního nastavení** a stisknutím navigačního tlačítka doprava vstupte do seznamu.
- 2 Stisknutím navigačního tlačítka nahoru nebo dolů vyberte nastavení.
- 3 Stisknutím zeleného tlačítka uložte výběr.
- 4 Stisknutím tlačítka **Menu** menu opustíte.

Standardní nastavení: Aktuální, Přirozený, Jasný, Film

5.3.3 Nastavení obrazu

Tato část popisuje, jak upravit všechna nastavení obrazu.

- 1** Stiskněte tlačítko **Menu** na dálkovém ovládacím, vyberte položku TV menu > TV nastavení > **Obraz** a stisknutím navigačního tlačítka doprava vstupte do seznamu.
- 2** Stisknutím navigačního tlačítka nahoru nebo dolů vyberte nastavení.

TV nastavení	Obraz
Asistent nastavení	Kontrast
Obn.stand.nastav...	Jas
Obraz	Barva
Zvuk	Barevný tón
Ambilight	Ostrost
	Odstín
	Perfect Pixel HD
	HD Nat. Motion
	100 Hz Clear LCD
	Dynamický kontr.
	Redukce šumu
	Red. MPEG artef...
	Zvýšení sytosti bar.
	Active control
	Senzor osvětlení
	Formát obrazu

- **Kontrast**
Změní úroveň jasných částí v obraze, avšak ponechá tmavé části beze změny.
- **Jas**
Změní úroveň světla v obraze jako celku.
- **Barva**
Změní úroveň saturace.
- **Barevný tón**
Pokud je vysílán signál NTSC, kompenzuje tato úroveň barevné odchylky.
- **Ostrost**
Změní úroveň ostrosti jemných detailů.
- **Odstín**
Nastaví barvy na hodnotu Normální, Teplý (načervenalé) nebo Studený (namodralé).
V případě výběru volby Osobní můžete vytvořit vlastní nastavení v menu Osobní zbarvení.
- **Osobní zbarvení**
V případě výběru volby Osobní v menu Odstín zde můžete vytvořit vlastní nastavení.
Stisknutím zeleného tlačítka vyberte jednotlivé ukazatele, u kterých chcete změnit hodnotu:
 - R-WP: červená, bílý bod
 - G-WP: zelená, bílý bod
 - B-WP: modrá, bílý bod
 - R-BL: červená, úroveň černé
 - G-BL: zelená, úroveň černé

- **Perfect Pixel HD**
Aktivuje či deaktivuje funkci Perfect Pixel HD, což je nastavení nejideálnějšího obrazu.
- **HD Natural Motion**
Redukuje chvění pole a čar a reprodukuje hladký pohyb, zvláště ve filmech.
Úroveň lze nastavit na hodnotu Minimum, Maximum nebo Vypnuto.
- **100Hz Clear LCD**
Zapne či vypne funkci 100Hz Clear LCD.
- **Dynamický kontrast**
Zvyšuje kontrast v obraze při jeho změnách na obrazovce. Úroveň lze nastavit na hodnotu Minimum, Střední, Maximum nebo Vypnuto. Doporučuje se úroveň Střední.
- **Redukce šumu**
Odfiltruje a redukuje šum v obraze. Úroveň lze nastavit na hodnotu Minimum, Střední, Maximum nebo Vypnuto.
- **Redukce MPEG artefaktů**
Vyhladí přechody v digitálních obrazech. Zapne či vypne redukci MPEG artefaktů.
- **Zvýšení sytosti barev**
Oživí barvy a zlepší rozlišení detailů v jasných barvách. Úroveň lze nastavit na hodnotu Minimum, Střední, Maximum nebo Vypnuto.
- **Active Control**
Opraví veškerý přichodící signál, aby bylo dosaženo nejlepšího možného obrazu. Zapne či vypne funkci Active Control.
- **Formát obrazu**
Viz část 5.3.4, Formát širokoúhlého obrazu.

5.3.4 Formát širokoúhlého obrazu

Můžete zabránit zobrazení černých pruhů po stranách nebo nad a pod obrazem. Změňte formát obrazu tak, aby zaplnil obrazovku.

- 1 Stisknutím tlačítka  zapněte menu Formát obrazu.

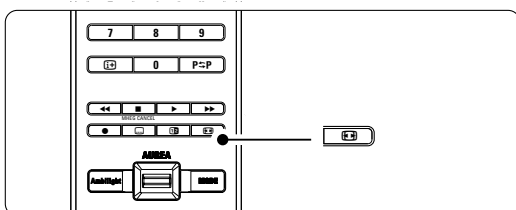

- 2 Stisknutím navigačního tlačítka nahoru nebo dolů vyberte dostupný formát obrazu.
- 3 Částečné zakrytí titulků odstraníte posunutím obrazu nahoru.

Tip

Doporučuje se nastavení Automatický formát, které zajišťuje minimální zkreslení.

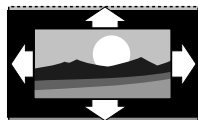

Automatický formát (Ne u PC)

Automaticky zvětší obraz na celou obrazovku. Titulky zůstanou viditelné.

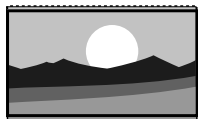

Superzoom (Ne u HD)

Odstraní černé pruhy po stranách při vysílání ve formátu 4:3. Zkreslení je minimální.

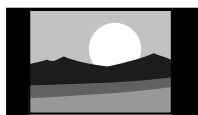

4:3 (Ne u HD)

Zobrazuje klasický formát 4:3.



Rozšířený obraz 14:9

(Ne u HD)
Upraví klasický formát 4:3 na formát 14:9

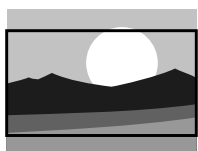

Rozšířený obraz 16:9

(Ne u HD)
Upraví klasický formát 4:3 na formát 16:9

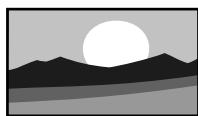

Širokoúhlý obraz

Roztáhne formát 4:3 na formát 16:9

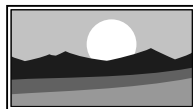

Bez úpravy formátu

(Pouze u HD a PC.)
Maximální ostrost. Na okrajích se může objevit zkreslení. U obrázků z počítače se mohou objevit černé pruhy.

Poznámka

Nezapomeňte pojmenovat připojení v menu Připojení. Viz část 7.4.3, **Pojmenování zařízení**.

5.3.5 Nastavení zvuku

Tato část popisuje, jak upravit všechna nastavení zvuku.

- 1 Stiskněte tlačítko **Menu** na dálkovém ovládacím, vyberte položku TV menu > TV nastavení > **Zvuk** a stisknutím navigačního tlačítka doprava vstupte do seznamu.
- 2 Stisknutím navigačního tlačítka nahoru nebo dolů vyberte nastavení.

TV nastavení	Zvuk
Asistent nastavení	Ekvalizér
Obn.stand.nastav...	Hlasitost
Obraz	Stereo vyvážení
Zvuk	Jazyk zvuku
Ambilight	Zvuk I/II
	Mono/Stereo
	Surround režim
	Hlasitost sluchát...
	Aut. nast.hlasitosti
	Delta hlasitost
	Aut. prostor: zvuk

- **Ekvalizér**
Změní hloubku a výšku zvuku. Po výběru jednotlivých ukazatelů můžete změnit nastavení. Viz také část 5.2.3, Menu Rychlý přístup.
- **Hlasitost**
Změní hlasitost.
Při úpravě hlasitosti pomocí tlačítek  se zobrazí ukazatel hlasitosti. Nechcete-li, aby se zobrazil, přejděte k položce TV menu > Instalace > **Předvolby**, stisknutím navigačního tlačítka doprava přejděte do seznamu a ukazatel hlasitosti vypněte.
 - 1 Stisknutím navigačního tlačítka nahoru nebo dolů vyberte položku **Ukazatel hlasitosti**.
 - 2 Stisknutím navigačního tlačítka doprava ji zadejte.
 - 3 Výběrem položky **Zapnuto** aktivujte dočasné zobrazení ukazatele hlasitosti při úpravě hlasitosti.
- **Stereo vyvážení**
Upraví vyvážení mezi levým a pravým reproduktorem tak, aby co nejlépe vyhovovalo místu vašeho poslechu.
- **Jazyk zvuku**
V případě, že jsou nastaveny a vysílány digitální kanály, může být pro aktuální pořad k dispozici seznam jazyků zvuku.
Viz také část 5.2.3, Menu Rychlý přístup. Chcete-li jazyk zvuku změnit trvale, vyhledejte informace v části 6, Nastavení kanálů.
- **Zvuk I/II**
Jsou-li vysílány dva různé jazyky, lze volit mezi nimi.
- **Mono/Stereo**
Je-li k dispozici stereofonní vysílání, můžete u

jednotlivých televizních kanálů vybrat volbu Mono nebo Stereo.

- **Surround režim**
Slouží k výběru prostorovějšího zvuku, je-li vysílán nebo je-li k dispozici z připojeného zařízení.
- **Hlasitost sluchátek**
Změní hlasitost sluchátek. Zvuk reproduktorů televizoru můžete vypnout pomocí tlačítka  na dálkovém ovládacím.
- **Automatické vyrovnávání hlasitosti**
Redukuje náhlé rozdíly v hlasitosti, například na začátku reklamního bloku nebo při přepnutí mezi kanály. Vyberte možnost Zapnuto nebo Vypnuto.
- **Delta hlasitost**
Vyrovnává rozdíly v hlasitosti mezi kanály nebo připojenými zařízeními.
 - 1 Přepněte na kanál nebo zařízení, u kterého chcete vyrovnat rozdíl hlasitosti.
 - 2 Vyberte položku **Delta hlasitost** v menu Zvuk a změňte úroveň hlasitosti.
- **Automaticky prostorový zvuk**
Přepne televizor automaticky na nejlepší vysílání režim prostorového zvuku. Vyberte možnost Zapnuto nebo Vypnuto.

5.4 Ambilight

Tato část popisuje, jak upravit všechna nastavení funkce Ambilight.

- 1 Stiskněte tlačítko **Menu** na dálkovém ovládacím, vyberte položku TV menu > TV nastavení > **Ambilight** a stisknutím navigačního tlačítka doprava vstupte do seznamu.
- 2 Stisknutím navigačního tlačítka nahoru nebo dolů vyberte nastavení.

TV nastavení	Ambilight
Asistent nastavení	Ambilight
Obn.stand.nastav...	Jas
Obraz	Režim
Zvuk	Rozdělení
Ambilight	Zvýraznění barev

- **Ambilight:** Zapne či vypne funkci Ambilight.
- **Jas:** Změní světelný výstup funkce Ambilight.
- **Režim :** Lze vybírat ze 3 režimů Ambilight: **Odpočinkový, Střední, Dynamický.** Viz část 4.7, **Změna režimu Ambilight.**
- **Rozdělení**
Nastavuje úroveň rozlišení barev mezi levou, pravou horní a dolní stranou televizoru.
Při vypnutí rozdělení je nastaven dynamický, avšak monochromatický režim Ambilight.
- **Zvýraznění barev**
Tato funkce vám umožňuje nastavit sytější barvy osvětlení pro silnější dynamický efekt.

⚠ Varování

Chcete-li zabránit špatnému příjmu infračerveného signálu z dálkového ovládacího, umístěte zařízení z dosahu funkce Ambilight.

5.5 Teletext

Tento televizor má kapacitu paměti 1 200 stránek, do které ukládá většinu teletextových stránek a podstránek, aby se zkrátila čekací doba.

Chcete-li vybrat teletextovou stránku, vyhledejte informace v části 4.6, **Výběr teletextové stránky.**

5.5.1 Výběr podstránek čísla stránky



Číslo teletextové stránky může zahrnovat několik podstránek.

Stránky se zobrazí na pruhu vedle hlavního čísla stránky.

- 1 Stiskněte tlačítko .
- 2 Vyberte teletextovou stránku.
- 3 Stisknutím navigačního tlačítka levá nebo doprava vyberte podstránku.

5.5.2 Výběr vysílání teletextových stránek

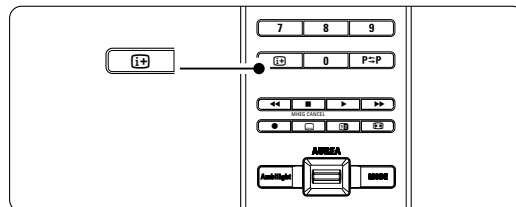

Teletextové stránky (tabulka stránek) nejsou vysílány na všech televizních kanálech. Z jednoho tématu na jiné lze snadno přecházet bez použití čísel stránek.

- 1 Stiskněte tlačítko .
- 2 Stiskněte tlačítko .
- 3 Pomocí navigačních tlačítek levá, pravá nebo nahoru, dolů vyberte téma.
- 4 Stisknutím tlačítka **OK** zobrazíte stránku.



5.5.3 Teletext v režimu Dual Screen

Televizní kanál a teletext můžete sledovat vedle sebe.

- 1 Stisknutím tlačítka  zobrazíte teletext v režimu Dual Screen.
- 2 Dalším stisknutím tlačítka  zobrazíte standardní teletext.
- 3 Stisknutím tlačítka  vypnete teletext.

5.5.4 Hledání na teletextu

Můžete rychle přeskočit na téma spojené s řadou čísel stránek nebo vyhledat na teletextových stránkách konkrétní slova.

- 1 Stiskněte tlačítko .
- 2 Stisknutím tlačítka **OK** zvýrazníte první slovo nebo číslo.
- 3 Stisknutím navigačního tlačítek nahoru, dolů či levá, doprava přeskočíte na další slovo nebo číslo na stránce.
- 4 Stisknutím tlačítka **OK** zahájíte hledání na stránce obsahující zvýrazněné slovo nebo číslo.
- 5 Chcete-li ukončit hledání, navigační tlačítko nahoru, dokud nepřestane být zvýrazněno zadané slovo nebo číslo.

- 1 Stiskněte tlačítko .
- 2 Stiskněte tlačítko **Menu**.

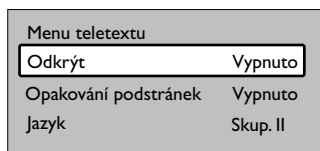

- 3 Stisknutím navigačního tlačítka nahoru nebo dolů vyberte volbu.
- 4 Stisknutím tlačítka **OK** změňte nastavení.
- 5 Stisknutím tlačítka **Menu** opustíte menu teletextu.
- 6 Stisknutím tlačítka  vypnete teletext.

5.5.5 Zvětšení teletextových stránek

Většího pohodlí při čtení dosáhnete zvětšením teletextové stránky.

- 1 Stiskněte tlačítko  a vyberte teletextovou stránku.
- 2 Stisknutím tlačítka **Option** na dálkovém ovládacím přístroji zvětšíte horní část stránky.
- 3 Dalším stisknutím tlačítka **Option** zobrazíte ve zvětšené podobě dolní část stránky.
- 4 Stisknutím navigačního tlačítka nahoru nebo dolů můžete zvětšenou stránku procházet.
- 5 Dalším stisknutím tlačítka **Option** se vrátíte k normální velikosti stránky.

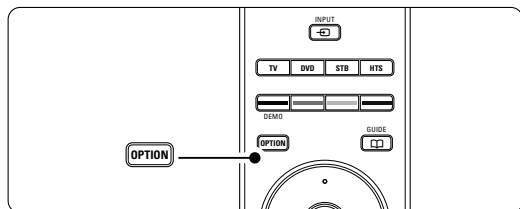

5.5.7 Digitální textové služby (pouze Spojené království)

Některé společnosti poskytující digitální televizní vysílání nabízejí na svých digitálních televizních kanálech speciální digitální textové nebo interaktivní služby (například BBC1). Tyto služby lze ovládat jako běžný teletext prostřednictvím číselných, barevných a navigačních tlačítek, pomocí kterých lze vybírat položky a procházet je.

- 1 Stiskněte tlačítko .
- 2 Stisknutím navigačního tlačítek levá, doprava nebo nahoru, dolů vyberte nebo zvýrazněte položky.
- 3 Stisknutím jednoho z barevných tlačítek vyberte volbu.
- 4 Stisknutím tlačítka **OK** potvrdíte nebo aktivujete výběr.
- 5 Stisknutím tlačítka **MHEG Cancel** zrušíte digitální textové nebo interaktivní služby.

! Varování

Digitální textové služby jsou blokovány, pokud jsou vysílány titulky a titulky jsou v menu Funkce nastaveny na hodnotu Zapnuto. Viz část 5.9, Titulky.

5.5.6 Menu teletextu

Pomocí voleb v menu teletextu můžete zobrazit skryté informace, spustit automatické opakování podstránek a změnit nastavení znaků.

- **Odkrýt**
Skrýje nebo zobrazí skryté informace na stránce, jako jsou například řešení hádanek nebo kvízů.
- **Opakování podstránek**
Pokud jsou pro vybranou stránku k dispozici podstránky, můžete nastavit jejich automatické opakování.
- **Jazyk**
Některé jazyky používají odlišnou sadu znaků. Po přepnutí na tuto jinou sadu se text zobrazí správně.

5.5.8 Teletext 2.5

Je-li na televizním kanálu vysílán tento teletext, nabízí více barev a lepší grafiku. Volba Teletext 2.5 je v továrním nastavení zapnuta.

- 1 Stiskněte tlačítko **Menu** na dálkovém ovládacím přístroji, vyberte položku TV menu > Instalace > Předvolby > **Teletext 2.5** a stisknutím navigačního tlačítka doprava vstupte do seznamu.
- 2 Vyberte možnost Zapnuto nebo Vypnuto.

5.6 Vytváření seznamů oblíbených kanálů

Můžete zobrazit seznam Všechny kanály nebo nastavit vlastní seznam oblíbených kanálů s preferovanými televizními kanály a rozhlasovými stanicemi. Tak si může například každý člen rodiny vytvořit svůj vlastní seznam.

5.6.1 Výběr seznamu oblíbených kanálů

Zde se dozvíte, jak vybrat jeden ze seznamů oblíbených kanálů.

- 1 Stiskněte tlačítko **OK**.
Poprvé se po dokončení instalace zobrazí seznam Všechny kanály. Jinak se po stisknutí tlačítka zobrazí poslední zvolený seznam oblíbených kanálů.

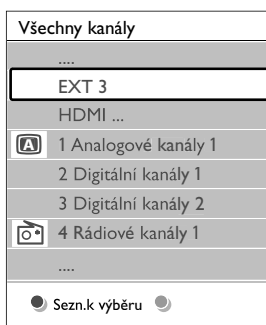

- 2 Stisknutím červeného tlačítka zobrazíte všechny seznamy oblíbených kanálů.
- 3 Stisknutím navigačního tlačítka nahoru nebo dolů vyberte seznam.
- 4 Stiskněte tlačítko **OK**.
Zobrazí se vybraný seznam oblíbených kanálů.
- 5 Dalším stisknutím tlačítka **OK** zobrazení ukončíte.

5.6.2 Nastavení seznamu oblíbených kanálů

Můžete vytvořit nebo upravit vlastní seznam oblíbených kanálů.

- 1 Stiskněte tlačítko **OK**.
Zobrazí se poslední vybraný seznam.
- 2 Stisknutím červeného tlačítka zobrazíte všechny seznamy oblíbených kanálů.
- 3 Stisknutím navigačního tlačítka nahoru nebo dolů vyberte seznam.
- 4 Stiskněte tlačítko **OK**.
- 5 Stisknutím zeleného tlačítka přejděte do režimu úprav. Ve vybraném seznamu se zobrazí úplný seznam kanálů.
- 6 Stisknutím navigačního tlačítka nahoru nebo dolů zvýrazněte kanál.

- 7 Stisknutím tlačítka **OK** označte zvýrazněný kanál (nebo jeho označení zrušte).
Kanál je přidán do vybraného seznamu (nebo z něj odebrán).
- 8 Dalším stisknutím zeleného tlačítka režim úprav ukončíte.
Znovu se zobrazí upravený seznam kanálů.

5.6.3 Výběr kanálu ze seznamu oblíbených kanálů

- 1 Stiskněte tlačítko **OK**.
Zobrazí se poslední vybraný seznam kanálů.
- 2 Stisknutím navigačního tlačítka nahoru nebo dolů zvýrazněte kanál.
- 3 Stiskněte tlačítko **OK**.
Televizor se naladí na tento kanál.

Tip

- Pomocí tlačítek **-P+** můžete procházet televizní kanály ve vybraném seznamu oblíbených kanálů.
- I nadále můžete zvolit kanály, které nejsou označeny jako oblíbené, a to pomocí číselných tlačítek.

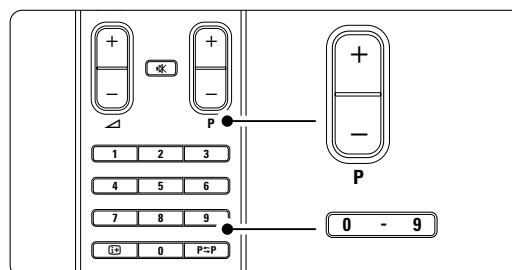

5.7 Funkce EPG (Electronic Programme Guide)

Funkce EPG (Electronic Programme Guide – Elektronický průvodce programem) vás na obrazovce provede naplánovanými digitálními televizními programy. Programy můžete procházet, vybírat a zobrazovat podle času, názvu nebo žánru. Existují dva typy funkce EPG: pro aktuální a nejbližší následující pořady („Now and Next“ – Nyní a další) a pro sedm či osm dnů.

V případě, že jsou nastaveny a vysílány digitální kanály, je funkce EPG k dispozici. **Typ pro aktuální a nejbližší následující pořady** je k dispozici vždy, avšak funkce EPG pro **sedm či osm dnů** je dostupná jen v některých zemích.

V menu funkce EPG můžete...

- zobrazit seznam aktuálních vysílaných pořadů,
- zobrazit další pořad,
- seskupit pořady podle žánru,
- nastavit připomenutí začátků pořadů,
- nastavit preferované kanály EPG,
- apod.

5.7.1 Zapnutí funkce EPG

- 1 Stiskněte tlačítko .

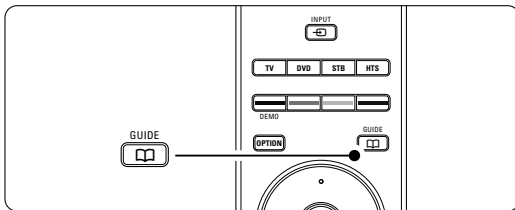

Zobrazí se následující typ funkce EPG:

Funkce EPG pro aktuální a nejbližší následující pořady

Zobrazí se podrobné informace o aktuálním pořadu.

26	BBC1	Út, 12 Zář	09:17
Název: Commonwealth Games			
Info: 7:50 - 12:30 : 280 min			
.....			
<input type="radio"/> Konec <input type="radio"/> Další <input type="radio"/>			
Stiskem - P + můžete měnit kanál.			

Nebo

Funkce EPG pro sedm či osm dnů

Načtení dat EPG může chvíli trvat.

Zobrazí se seznam televizních pořadů.

Průvodce programem		Út, 12 Zář	
	Kolem	09:55	Další
BBC ONE	07:50	Commonwealth	12:30 Commonwealth
BBC TWO	09:50	Tweenies	10:15 Something Special
five	09:00	The Wright Stuff	10:30 Trisha Goddard
BBC THREE	05:32	This is BBC THREE	12:00 This is BBC THREE
BBC FOUR	05:32	This is BBC FOUR	12:00 This is BBC FOUR
abc1	09:20	Moonlighting	10:15 Daddio
<input type="radio"/> Připomenutí <input type="radio"/> Sledovat <input type="radio"/> Přejdi na ... <input type="radio"/> Info		13:50 Anastasia 0010 - EEN	

- 2 Pomocí barevných tlačítek aktivujte dostupné akce v dolní části obrazovky.

- **Další:** Zobrazí informace o dalším pořadu.
- **Připomenutí:** Slouží k označení nebo zrušení označení pořadu pro připomenutí.
- **Sledovat:** Slouží ke sledování nebo poslechu aktuálního pořadu.
- **Přejdi na...:** Slouží k přechodu na další nebo předchozí den.
- **Info:** Zobrazí informace o vybraném pořadu (jsou-li k dispozici).

- 3 Stisknutím tlačítka  ukončíte funkci EPG.

5.7.2 Další informace o funkci EPG pro sedm či osm dnů

Hledání podle žánru, plánovaná připomenutí a další možnosti lze nastavit v menu Průvodce programem.

- 1 Stiskněte tlačítko  na dálkovém ovládní.
- 2 Stiskněte tlačítko **Menu**.
Objeví se menu Průvodce programem.

Průvodce progr...	Co dávají
Co dávají	12:30 South Today
Vyhledat podle žán...	11:50 Working Lunch
Naplán.připomenutí	11:55 Melrose Place
Prefer. EPG kanály	13:00 In aller Freund
Stáhní EPG data	

- 3 Stisknutím tlačítka navigačního tlačítka nahoru nebo dolů vyberte volbu menu.
- 4 Stisknutím navigačního tlačítka doprava ji zadejte.
- 5 Stisknutím navigačního tlačítka nahoru nebo dolů provedte výběr.
- 6 Stisknutím tlačítka **OK** aktivujte volbu nebo stiskněte zelené tlačítko, chcete-li pořad sledovat.
- 7 Stisknutím tlačítka  ukončíte funkci EPG.

☞ Poznámka:

V menu Průvodce programem se objeví pouze kanály označené jako Prefer. EPG kanály.

5.8 Časovače a zámky

Tato část popisuje, jak zapnout nebo vypnout televizor v zadaný čas a jak televizor zamknout či odemknout.

5.8.1 Automatické přepnutí do pohotovostního režimu

Automatické vypnutí přepne televizor do pohotovostního režimu po určité době.

- 1 Stiskněte tlačítko **Menu** na dálkovém ovládní, vyberte položku TV menu > Funkce > **Automatické vypnutí** a stisknutím navigačního tlačítka doprava přejděte na ukazatel automatického vypnutí.
- 2 Stisknutím navigačního tlačítka nahoru nebo dolů nastavte dobu až 180 minut v krocích po 5 minutách. V případě nastavení 0 minut je automatické vypnutí deaktivováno.

Televizor můžete vždy vypnout dříve nebo dobu během jejího odpočítávání resetovat.

5.8.2 Automatické zapnutí televizoru

Časový spínač automaticky zapne televizor z pohotovostního režimu na zadaném kanálu v zadaný čas.

- 1 Stiskněte tlačítko **Menu** na dálkovém ovládní, vyberte položku TV menu > Funkce > **Časový spínač** a stisknutím tlačítka ► přejděte do menu Časový spínač.
- 2 Pomocí navigačních tlačítek levá, pravá nebo nahoru, dolů, vyberte a zadejte jednotlivě položky menu tak, abyste nastavili kanál, den v týdnu (případně volbu Denně) a počáteční čas.
- 3 Volbu potvrďte stisknutím tlačítka **OK**.
- 4 Stisknutím tlačítka **Menu** menu opustíte.

Tip

Chcete-li vypnout časový spínač, vyberte v menu Časový spínač volbu **Vypnuto**.

5.8.3 Uzamknutí televizních kanálů a programů

Televizní kanály a programy z připojených zařízení můžete uzamknout, abyste zabránili dětem v jejich sledování. Zamykání a odemykání se provádí pomocí čtyřmístného kódu.

Zadání nebo změna kódu

- 1 Stiskněte tlačítko **Menu** na dálkovém ovládní, vyberte položku TV menu > Funkce > **Zadat kód nebo Změňte kód** a po stisknutím navigačního tlačítka doprava zadejte kód.

- 2 Zadejte kód pomocí číselných tlačítek. Znovu se zobrazí menu **Funkce** a zpráva potvrzující vytvoření či změnu kódu.

Zapomněli jste kód?

- 1 Vyberte volbu **Změňte kód**.
- 2 Stiskněte navigační tlačítko doprava.
- 3 Zadejte hlavní přepisovací kód 8-8-8-8.
- 4 Zadejte nový osobní kód.
- 5 Potvrďte nově zadaný kód.
Předchozí kód se vymaže a uloží se nový kód.

5.8.4 Aktivace nebo deaktivace rodičovského zámku

Máte-li nastaven kód, můžete zamknout všechny kanály a zařízení, zamknout konkrétní kanál nebo zařízení, nastavit čas, po kterém budou všechny kanály a zařízení uzamčeny, nebo (v případě, že jsou nastaveny a vysílány digitální kanály) nastavit věk dítěte pro rodičovský zámek.

- 1 Stiskněte tlačítko **Menu** na dálkovém ovládní, vyberte položku TV menu > Funkce > **Rodičovský zámek** a po stisknutím navigačního tlačítka doprava zadejte kód.
- 2 Zadejte kód pomocí číselných tlačítek.
- 3 Vyberte jednu z voleb.
- 4 Stiskněte navigační tlačítko doprava.

Uzamčení nebo odemknutí všech kanálů a připojených zařízení

- 1 Vyberte volbu **Zámek** nebo **Odemknout**.
- 2 Stiskněte tlačítko **OK**.

Uzamčení určitého programu nebo všech kanálů od určitého času

Rodičovský zámek	Osobní zámek
Zámek	Zamknout po
Osobní zámek	Zámek předvolby
Odemknout	Rodičovský zámek

- 1 Vyberte volbu **Osobní zámek**.
- 2 Stisknutím navigačního tlačítka doprava vstoupíte do menu Osobní zámek.
- 3 Dalším stisknutím navigačního tlačítka doprava vstoupíte do menu Zamknout po.
- 4 Volbou položky **Zapnuto** zapnete zámek časovače.
- 5 Stiskněte navigační tlačítko levá.
- 6 Vyberte položku **Čas**.
- 7 Stiskněte navigační tlačítko doprava.
- 8 Zadejte čas pomocí tlačítka nahoru nebo dolů a doprava.
- 9 Stiskněte tlačítko **OK**.

Uzamčení jednoho nebo více kanálů a připojených zařízení

- 1 Vyberte volbu **Osobní zámek**.
- 2 Stisknutím navigačního tlačítka doprava ji zadejte.
- 3 Stisknutím navigačního tlačítka nahoru nebo dolů vyberte volbu **Zámek předvolby**.
- 4 Stiskněte navigační tlačítka doprava.
- 5 Stisknutím navigačního tlačítka nahoru nebo dolů vyberte kanály, které chcete zamknout nebo odemknout.
- 6 Pokaždé stiskněte tlačítko **OK**, čímž kanál odemknete nebo zamknete.

Nastavení hodnocení podle věku u digitálního programu



Některé společnosti poskytující digitální vysílání uvádějí své pořady s hodnocením (v závislosti na zemi). Je-li hodnocení vyšší než věk dítěte, bude program uzamčen.

- 1 Vyberte volbu **Osobní zámek**.
- 2 Stisknutím navigačního tlačítka doprava ji zadejte.
- 3 Stisknutím navigačního tlačítka nahoru nebo dolů vyberte volbu **Rodičovský zámek**.
- 4 Stiskněte navigační tlačítka doprava.
- 5 Stisknutím navigačního tlačítka nahoru nebo dolů vyberte hodnocení podle věku.
- 6 Stisknutím tlačítka **Menu** opustíte menu Rodičovský zámek.

5.9 Titulky

Pro každý televizní kanál lze nastavit titulky, které pochází z teletextu nebo (digitálního) vysílání DVB-T. V případě, že jsou nastaveny a vysílány digitální kanály, můžete vybrat preferovaný jazyk titulků.

5.9.1 Titulky u analogových televizních kanálů

- 1 Vyberte analogový televizní kanál.
- 2 Stisknutím tlačítka  zapněte teletext.
- 3 Zadejte trojmístné číslo stránky titulků.
- 4 Stisknutím tlačítka  vypněte teletext.

Poznámka

Stránku titulků na teletextu je u analogových kanálů nutné uložit samostatně pro každý televizní kanál.

5.9.2 Aktivace nebo deaktivace titulků

- 1 Stiskněte tlačítko **Menu** na dálkovém ovládacím, vyberte položku TV menu > **Funkce** > **Titulky** a stisknutím navigačního tlačítka doprava vstupte do seznamu.

TV	Funkce
TV nastavení	Titulky
Funkce	Jazyk titulků
Instalace	Automatické vypn...
Aktualizace softw...	Rodičovský zámek
	Zadat/Změňte kód
	Časový spínač
	Běžné rozhraní
	Demo

- 2 Stisknutím navigačního tlačítka nahoru nebo dolů vyberte volbu **Zapnuto**, chcete-li titulky zobrazovat vždy, nebo volbu **Zapn. při aktiv.ztišení**, chcete-li titulky zobrazovat pouze v případě, že je vypnut zvuk pomocí tlačítka  na dálkovém ovládacím.
- 3 Stisknutím navigačního tlačítka levá se vrátíte do menu **Funkce**.

Tip

Vyberte menu **Titulky** přímo pomocí tlačítka **Option** na dálkovém ovládacím. Viz část 5.2.3, **Menu Rychlý přístup**.

5.9.3 Výběr jazyka digitálních titulků

Je-li u digitálních kanálů k dispozici vysílání titulků, můžete vybrat preferovaný jazyk titulků ze seznamu vysílaných jazyků. Preferovaný jazyk titulků nastavený v menu **Instalace** je dočasně potlačen.

- 1 Stiskněte tlačítko **Menu** na dálkovém ovládacím, vyberte položku TV menu > **Funkce** > **Jazyk titulků** a stisknutím navigačního tlačítka doprava vstupte do seznamu dostupných jazyků.
- 2 Stisknutím navigačního tlačítka nahoru nebo dolů vyberte jazyk titulků.
- 3 Stiskněte tlačítko **OK**.

Tip

Vyberte menu **Jazyk titulků** přímo pomocí tlačítka **Option** na dálkovém ovládacím. Viz část 5.2.3, **Menu Rychlý přístup**.

5.10 Zobrazení fotografií, přehrávání souborů MP3...

Lze prohlížet obrázky nebo poslouchat hudbu uloženou na zařízení USB (není dodáváno s televizorem). Obrázky můžete zobrazit jako prezentaci nebo si můžete poslechnout vlastní seznam skladeb.

Poznámka

Společnost Philips nenesе žádnou zodpovědnost, pokud vaše zařízení USB není podporováno, ani nezodpovídá za poškození nebo ztrátu uložených dat.

5.10.1 Připojení zařízení USB

Připojte zařízení na boční straně televizoru v době, kdy je televizor zapnut.

Automaticky se zobrazí hlavní menu a název zařízení USB je zvýrazněn vedle volby **Multimédia**.

Televizor	TVmenu Seznam předvoleb Průvodce programem
Multimédia	

5.10.2 Odpojení zařízení USB

Varování

Chcete-li zabránit poškození zařízení USB, ukončete vždy před odpojením zařízení USB menu na obrazovce a počkejte pět sekund.

- 1 Stisknutím tlačítka **Menu** menu opustíte.
- 2 Odpojte zařízení USB.

5.10.3 Prohlížení obrázků

Menu Multimédia zobrazuje soubory uložené na zařízení USB.

- 1 Stisknutím navigačního tlačítka doprava vstoupíte do menu Multimédia.
Je zvýrazněna volba **Obraz**.

USB	Obraz
Obraz	Afrika_2001
Hudba	Paris_2006
	My_car.jpg
	Jean.jpg
	Mary.jpg

- 2 Stisknutím navigačního tlačítka doprava vstoupíte do složky **Obraz**.

- 3 Stisknutím navigačního tlačítka nahoru nebo dolů vyberte obrázek nebo album obrázků na zařízení USB nebo paměťové.

Obraz	Afrika_2001
Afrika_2001	Kenya.jpg
Paris_2005	Congo.jpg
My_car.jpg	Victoria.jpg
Jean.jpg	Dakar.jpg
Mary.jpg	Cairo.jpg

Afrika_2001	Afrika_2001
Kenya.jpg	 Kenya.jpg
Congo.jpg	
Victoria.jpg	
Dakar.jpg	
Cairo.jpg	

- 4 Stisknutím tlačítka **OK** zobrazíte obrázek nebo spustíte prezentaci obrázků v albu.
- 5 Stisknutím tlačítka **OK** prezentaci pozastavíte. Dalším stisknutím ji znovu spustíte.
- 6 Stisknutím jednoho z barevných tlačítek na dálkovém ovládacím provedete odpovídající funkci uvedenou v dolní části obrazovky. Stisknutím modrého tlačítka zastavíte prezentaci a zobrazíte další funkci.
Pokud panel funkcí dole zmizí, zobrazíte jej znovu stisknutím libovolného barevného tlačítka.
- 7 Stiskněte navigační tlačítko levá a vyberte jiný obrázek nebo jiné album.

Nastavení prezentace

- **Detaily/Více detailů**
Zobrazuje název, datum a velikost obrázku a další obrázek v prezentaci.
- **Přechod**
Zobrazí seznam dostupných stylů přechodů u obrázků. Stisknutím navigačního tlačítka nahoru nebo dolů provedte výběr a stisknutím tlačítka **OK** jej aktivujte.
- **Trvání snímku**
Nastaví dobu zpoždění u přechodu snímků: Krátká, Střední nebo Dlouhá.
- **Otočit**
Slouží k otočení obrázku.
- **Zoom**
seznam dostupných zvětšení pomocí zoomu, ze kterých lze vybírat.
- **Spustit/Zobrazit**
Slouží k zastavení a opakovanému spuštění prezentace.

5.10.4 Náhledy

Slouží k zobrazení obrázků vybraného alba ve formě přehledu.

- 1 Vyberte album obrázků.
- 2 Stisknutím navigačního tlačítka doprava vstoupíte do seznamu obrázků.
- 3 Stiskněte zelené tlačítko.
- 4 Stisknutím navigačního tlačítka nahoru nebo dolů, levá nebo doprava zvýrazněte obrázek.
- 5 Stisknutím tlačítka **OK** zobrazte obrázek.
- 6 Stisknutím navigačního tlačítka levá se vrátíte do přehledu náhledů.
- 7 Dalším stisknutím zeleného tlačítka se vrátíte do seznamu obrázků.

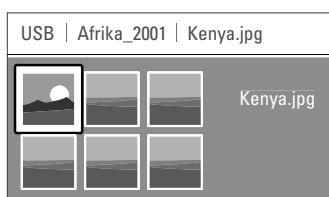

5.10.6 Prezentace s hudbou na pozadí

Umožňuje sledovat prezentaci uložených obrázků doprovázenou uloženou hudbou na pozadí.

- 1 Vyberte nejprve album skladeb a stiskněte tlačítko **OK**.
- 2 Zvýrazněte složku **Obraz**, vyberte album obrázků a stiskněte tlačítko **OK**.

5.10.5 Poslech hudby

Skladby můžete vyhledat v albu **Hudba** v menu **Multimédia**.

- 1 Zvýrazněte položku **Hudba** v menu **Multimédia**.
- 2 Stisknutím navigačního tlačítka doprava vstoupíte do složky **Hudba**.
- 3 Stisknutím navigačního tlačítka nahoru nebo dolů vyberte skladbu či hudební album.
- 4 Stisknutím tlačítka **OK** přehrajete vybranou skladbu nebo skladbu následovanou další skladbou ve stejném albu.

Nastavení hudby

- **Detaily**
Zobrazuje název souboru.
- **Opakovat jednu/všechny**
Opakuje všechny skladby v albu, dokud některou skladbu nezastavíte, nebo opakuje pouze jednu vybranou skladbu, dokud ji nezastavíte.
- **Náhodně**
Přehraje skladby v náhodném pořadí.

5.11 Poslech rozhlasových stanic

Je-li k dispozici digitální vysílání, budou během instalace nastaveny digitální rozhlasové stanice.

Poslech digitální rozhlasové stanice:

- 1** Stiskněte tlačítko **OK** na dálkovém ovládacím. Zobrazí se menu **Všechny kanály**.
- 2** Pomocí číselných tlačítek vyberte rozhlasovou stanici dostupnou na kanálu číslo 400 nebo více. Chcete-li změnit pořadí, vyhledejte informace v části **6.3.3, Změna pořadí kanálů**.
- 3** Stiskněte tlačítko **OK**.

5.12 Aktualizace softwaru

Společnost Philips se snaží neustále zdokonalovat své výrobky a má zájem, abyste z toho měli prospěch i po jejich zakoupení. Chcete-li aktualizovat software televizoru, potřebujete paměťové zařízení USB (není součástí dodávky).

Poznámka

Zařízení USB musí mít alespoň 48 MB volného místa. Přesvědčte se, že je vypnutá ochrana proti zápisu.

Některá zařízení USB s naším televizorem nefungují. Obratě se na svého prodejce.

5.12.1 Pomocník aktualizace

Pomocník aktualizace vám pomůže při aktualizaci softwaru televizoru.

Identifikace televizoru

Televizor se pro paměťové zařízení USB sám identifikuje.

- 1** Stiskněte tlačítko **Menu**.
- 2** Stiskněte navigační tlačítko doprava.
- 3** Položku **Aktualizace software** vyberte stisknutím navigačního tlačítka nahoru nebo dolů.
- 4** Stiskněte navigační tlačítko doprava.

TV menu	Aktualizace softw...
TV nastavení	Pomocník aktual...
Funkce	Info o použív. softw...
Instalace	Místní upgrade
Aktualizace softw..	Oznámen

- 5** Položku **Pomocník aktualizace** vyberte stisknutím navigačního tlačítka nahoru nebo dolů.
- 6** Stiskněte navigační tlačítko doprava.
- 7** Stisknutím tlačítka **OK** funkci aktivujte.
- 8** Zapojte paměťové zařízení USB do konektoru USB na boční straně televizoru. Objeví se hlavní menu.
- 9** Pokračujte stisknutím zeleného tlačítka. Zobrazí se hlášení oznamující, že televizor úspěšně zapsal identifikační soubor na paměťové zařízení USB.
- 10** Opětovným stisknutím zeleného tlačítka operaci dokončete.
- 11** Odpojte paměťové zařízení USB do televizoru.

5.12.2 Stažení softwaru z počítače do zařízení USB

- 1** Připojte paměťové zařízení USB k počítači připojenému k Internetu.
- 2** V zařízení USB najdete a otevřete soubor update.htm.
- 3** Přečtěte si pokyny na obrazovce a klepněte na tlačítko **Odeslat ID**. Aktualizace softwaru se stáhne do paměťového zařízení USB.
- 4** Odpojte paměťové zařízení USB od počítače.

- 3** Proces aktualizace se automaticky spustí. Čekajte prosím.

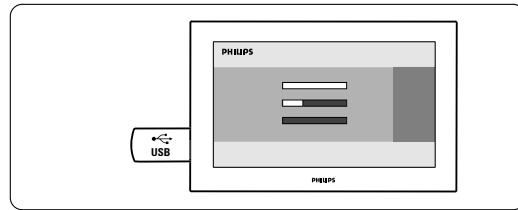

Aktualizace se dokončí, jakmile se na obrazovce zobrazí hlášení „Operation successful” (Operace úspěšně dokončena).

5.12.3 Přenos stažené aktualizace softwaru do televizoru

⚠ Varování

- Během aktualizace softwaru neodpojujte paměťové zařízení USB.
- Pokud během aktualizace dojde k výpadku proudu, odpojujte paměťové zařízení USB od televizoru. Televizoru bude pokračovat v aktualizaci po obnovení napájení.

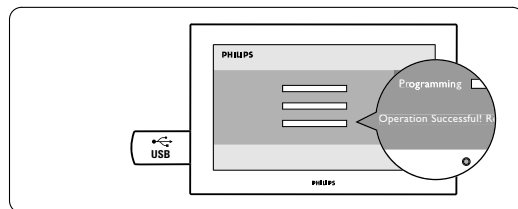

- 1** Zapojte paměťové zařízení USB do konektoru USB na boční straně televizoru.

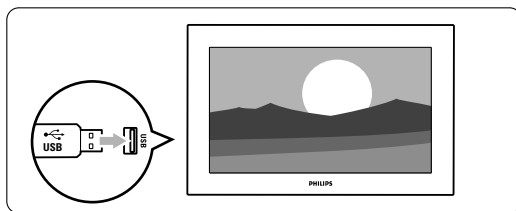

- 4** Odpojte paměťové zařízení USB od televizoru.

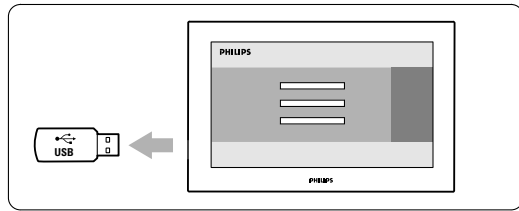

- 2** Televizor se vypne. Obrazovka zůstane černá přibližně 10 sekund. Počkejte a nepoužívejte hlavní vypínač (⏻) na televizoru.

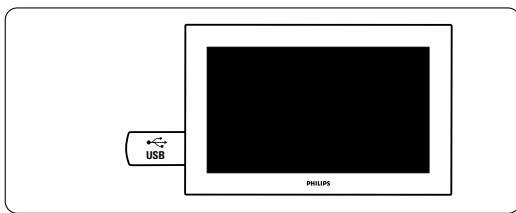

- 5** Stiskněte tlačítko ⏻ na dálkovém ovládacím.

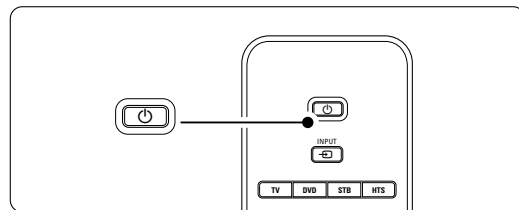

ⓘ Poznámka

Nestiskněte je více než jedenkrát a nepoužívejte vypínač **Power** ⏻ na televizoru.

- 6** Televizor se vypne. Obrazovka zůstane černá přibližně 10 sekund. Čekejte prosím.

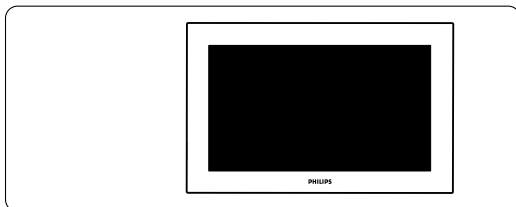

- 7** Televizor se znovu zapne. Aktualizace je dokončena.

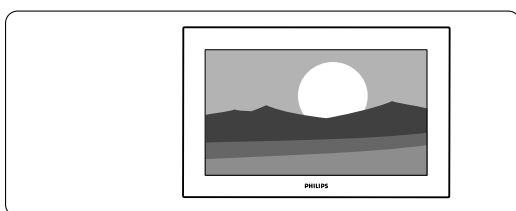

5.12.4 Ověření aktuální verze softwaru

Aktualizace softwaru je možná pouze v případě, že se verze nově dostupného softwaru liší od aktuální verze. Aktuální verzi softwaru si můžete ověřit.

- 1** V TV menu vyberte volbu **Aktualizace softwaru**.
- 2** Stiskněte navigační tlačítko doprava.
- 3** Stisknutím navigačního tlačítka nahoru nebo dolů vyberte položku **Info o používaném softwaru**.
Objeví se verze a popis aktuálního softwaru.

5.12.5 Aktualizace softwaru z digitálního vysílání (DVB-T)

Televizor může automaticky obdržet nový software ze systému digitálního vysílání.

Zobrazí-li se na obrazovce hlášení o aktualizaci, výrazně doporučujeme aktualizovat software okamžitě – vyberte volbu **Ted**.

Volbu **Později** vyberte v případě, že chcete později zobrazit připomenutí.

Volbou **Zrušit** aktualizaci vynecháte (nedoporučuje se). I v případě, že aktualizaci zrušíte, můžete ji provést sami výběrem položky TV menu > Aktualizace software > Místní aktualizace.

6 Nastavení kanálů

Při prvním zapnutí televizoru jste zvolili jazyk TV menu a nainstalovali se všechny dostupné kanály. Tato kapitola vám pomůže, pokud budete potřebovat změnit původní instalaci nebo chcete naladit nový analogový televizní kanál.

☰ Poznámky:

- Nemusíte provádět všechny popsané kroky, pokud to není nutné.
- Nová instalace změní seznam Všechny kanály a nově přidané kanály nebudou přidány do žádného seznamu oblíbených kanálů.

6.1 Automatické nastavení

Tato část popisuje, jak lze automaticky vyhledat a uložit všechny dostupné kanály.

Krok 1: Jazyk menu

Slouží k nastavení jazyka TV menu. Přejděte k dalšímu kroku, pokud je nastavení jazyka v pořádku.

- 1** Stiskněte tlačítko **Menu** na dálkovém ovládacím, vyberte položku TV menu > Instalace > **Jazyky** a stisknutím stisknutím navigačního tlačítka doprava zadejte položku **Menu jazyk**.
- 2** Stisknutím navigačního tlačítka nahoru nebo dolů vyberte požadovaný jazyk.
- 3** Volbu potvrďte stisknutím tlačítka **OK**.
- 4** Stisknutím navigačního tlačítka levá se vrátíte do menu Instalace.

Instalace	Jazyky
Jazyky	Menu jazyk
Země	Preferovaný zvuk
Časová zóna	Preferované titulky
Nastav. předvoleb	Zhoršený sluch
Předvolby	
Připojení	
...	

Menu Jazyky také nabízí následující nastavení jazyka v případě, že jsou nastaveny a vysílány digitální kanály.

• Preferovaný zvuk

Vyberte jeden z dostupných jazyků zvuku jako preferovaný jazyk.

• Preferované titulky

Vyberte jeden z dostupných jazyků titulků jako preferovaný jazyk. Viz část **5.9, Titulky**.

• Zhoršený sluch

Vyberte položku **Zapnuto**, chcete-li zobrazit verzi titulků pro sluchově postižené odpovídající preferovanému jazyku zvuku nebo titulků (je-li k dispozici).

Krok 2: Volba země

Zvolte zemi, ve které se nacházíte. Televizor nainstaluje a uspořádá televizní kanály podle dané země.

- 1** Stisknutím navigačního tlačítka dolů vyberte položku **Země**.
- 2** Stisknutím navigačního tlačítka doprava vstoupíte do seznamu.
- 3** Stisknutím navigačního tlačítka nahoru nebo dolů vyberte svou zemi.
- 4** Stisknutím navigačního tlačítka levá se vrátíte do menu Instalace.

Krok 3: Volba časové zóny

Je k dispozici pouze pro země s různými časovými zónami.

- 1** Stisknutím navigačního tlačítka dolů vyberte položku **Časová zóna**.
- 2** Stisknutím navigačního tlačítka doprava vstoupíte do seznamu.
- 3** Stisknutím navigačního tlačítka nahoru nebo dolů vyberte svou časovou zónu.
- 4** Stisknutím navigačního tlačítka levá se vrátíte do menu Instalace.

Krok 4: Nastavení televizních kanálů a rozhlasových stanic

Televizor vyhledá a uloží všechny dostupné digitální a nedigitální televizní kanály a všechny dostupné digitální rozhlasové stanice.

- 1** Stisknutím navigačního tlačítka dolů vyberte položku **Nastavení předvoleb**.
- 2** Stisknutím navigačního tlačítka doprava vstoupíte do menu Nastavení předvoleb. Je zvýrazněna volba Automatické instalace.
- 3** Stisknutím navigačního tlačítka doprava vyberte položku **Spustit nyní**.
- 4** Stiskněte tlačítko **OK**.
- 5** Stisknutím zeleného tlačítka proces spustíte. Instalace může trvat několik minut.
- 6** Po vyhledání kanálů se stisknutím červeného tlačítka vraťte do menu Instalace.
- 7** Stisknutím tlačítka **Menu** opustíte TV menu.

☰ Tip

V případě, že jsou nalezeny digitální televizní kanály, mohou se v seznamu nastavených kanálů objevit nějaká prázdná čísla. Chcete-li uložené kanály přejmenovat, změnit jejich pořadí nebo je odinstalovat, vyhledejte informace v části **6.3, Přeskupení kanálů**.

6.2 Analog: manuální instalace

Analogové televizní kanály můžete naladit jednotlivě ručně pomocí manuální instalace.

6.2.1 Volba systému

- 1 Stiskněte tlačítko **Menu** na dálkovém ovládacím, vyberte položku TV menu > Instalace > Nastavení předvoleb > **Analog: manuální instalace**.
- 2 Stisknutím navigačního tlačítka doprava přejděte do menu Ruční instalace. Je zvýrazněna volba **Systém**.
- 3 Stisknutím navigačního tlačítka doprava vstoupíte do seznamu.
- 4 Stisknutím navigačního tlačítka nahoru nebo dolů vyberte zemi či region, ve kterém se právě nacházíte.
- 5 Stisknutím navigačního tlačítka levá se vrátíte do menu Ruční instalace.

Nastavení předvol... Analog: manuální ...	
Automatické inst...	Systém
Aktualizace instal...	Vyhledat
Digitální: Test příjmu	Jemné ladění
Analog: manuální ...	Uložit tento kanál
Přeskupit	Uložit jako novou...

6.2.2 Vyhledání nového kanálu

- 1 Stiskněte tlačítko **Menu** na dálkovém ovládacím, vyberte položku TV menu > Instalace > Nastavení předvoleb > Analog: manuální instalace > **Vyhledat**.
- 2 Stisknutím navigačního tlačítka doprava přejděte do menu Vyhledat.
- 3 Stisknutím červeného tlačítka zadáte frekvenci sami nebo stisknutím zeleného tlačítka vyhledáte další kanál.

Tip

Znáte-li frekvenci, zadejte tři číslice frekvence pomocí číselných tlačítek na dálkovém ovládacím.

- 4 Stiskněte navigační tlačítko levá, jakmile bude nalezen nový kanál
- 5 Zvolte možnost **Uložit jako nový kanál**, pokud chcete nový kanál uložit pod novým číslem kanálu.
- 6 Stisknutím navigačního tlačítka doprava vstoupíte do seznamu.
- 7 Stiskněte tlačítko **OK**. Objeví se položka **Hotovo**.

- 8 Stisknutím tlačítka **Menu** opustíte menu Nastavení předvoleb.

6.2.3 Jemné ladění

Je-li příjem špatný, můžete nalezený kanál doladit.

- 1 Stiskněte tlačítko **Menu** na dálkovém ovládacím, vyberte položku TV menu > Instalace > Nastavení předvoleb > Analog: manuální instalace > **Jemné ladění**.
- 2 Stisknutím navigačního tlačítka doprava přejděte do menu Jemné ladění.
- 3 Stisknutím navigačního tlačítka nahoru nebo dolů upravte frekvenci.
- 4 Stiskněte navigační tlačítko levá, jakmile dokončíte jemné ladění.
- 5 Zvolte možnost **Uložit tento kanál**, pokud chcete doladěný kanál uložit pod aktuálním číslem kanálu.
- 6 Stisknutím navigačního tlačítka doprava vstoupíte do seznamu.
- 7 Stiskněte tlačítko **OK**. Objeví se položka **Hotovo**.
- 8 Stisknutím tlačítka **Menu** opustíte menu Nastavení předvoleb.

6.3 Přeskupení uložených kanálů

Slouží k přejmenování, změně pořadí, odinstalování nebo opakované instalaci uložených kanálů.

6.3.1 Přejmenování kanálu

Umožňuje změnit název kanálu nebo přiřadit název ke kanálu, pro který nebyl název dosud zadán.

- 1 Stiskněte tlačítko **Menu** na dálkovém ovládacím, vyberte položku TV menu > Instalace > Nastavení předvoleb > **Přeskupit**.
- 2 Stisknutím navigačního tlačítka doprava vstoupíte do seznamu kanálů.
- 3 Stisknutím navigačního tlačítka nahoru nebo dolů v seznamu kanálů vyberte kanál, který chcete přejmenovat.
- 4 Stiskněte červené tlačítko.
- 5 Stisknutím navigačního tlačítka levá nebo doprava vyberte znak nebo navigačního tlačítka nahoru nebo dolů znaky změňte. Mezera, čísla a další zvláštní znaky se nacházejí mezi **z** a **A**.
- 6 Stisknutím zeleného tlačítka nebo tlačítka **OK** proces dokončíte.

Tip

Pomocí žlutého tlačítka lze odstranit všechny znaky. Pomocí modrého tlačítka lze odstranit zvýrazněný znak.

6.3.2 Odinstalování nebo opakovaná instalace kanálu

Umožňuje odinstalovat uložený kanál, takže jej již nebude možné naladit. Dříve odinstalovaný kanál můžete znovu nainstalovat.

- 1** Stiskněte tlačítko **Menu** na dálkovém ovládní, vyberte položku TV menu > Instalace > Nastavení předvoleb > **Přeskupit**.
- 2** Stisknutím navigačního tlačítka doprava vstoupíte do seznamu kanálů.
- 3** Stisknutím navigačního tlačítka nahoru nebo dolů v seznamu kanálů vyberte kanál, který chcete odinstalovat či znovu nainstalovat.
- 4** Stisknutím zeleného tlačítka kanál odinstalujete nebo znovu nainstalujete.
- 5** Stisknutím tlačítka **Menu** opustíte menu.

6.3.3 Změna pořadí kanálů

Můžete změnit pořadí uložených kanálů.

- 1** Stiskněte tlačítko **Menu** na dálkovém ovládní, vyberte položku TV menu > Instalace > Nastavení předvoleb > **Přeskupit**.
- 2** Stisknutím navigačního tlačítka doprava vstoupíte do seznamu kanálů.
- 3** Stisknutím navigačního tlačítka nahoru nebo dolů v seznamu kanálů vyberte kanál, který chcete přesunout.
- 4** Stisknutím žlutého tlačítka přesunete zvýrazněný kanál v seznamu nahoru.
- 5** Stisknutím modrého tlačítka přesunete zvýrazněný kanál v seznamu dolů.
- 6** Stisknutím tlačítka **Menu** opustíte menu.

6.4 Automatická správa kanálů

Jednou za den, v 3:00, se automaticky aktualizují všechny dostupné televizní kanály. Aktualizace je provedena, pokud je televizor v pohotovostním režimu. Dříve uložené kanály nenalezené při aktualizaci budou ze seznamu kanálů odebrány. Tuto aktualizaci můžete provést také kdykoli sami.

- 1** Stiskněte tlačítko **Menu** na dálkovém ovládní, vyberte položku TV menu > Instalace > Nastavení předvoleb > **Aktualizace instalace**.
- 2** Stisknutím navigačního tlačítka doprava přejděte do menu Aktualizace instalace.
- 3** Stiskněte tlačítko **OK**.
- 4** Stisknutím zeleného tlačítka proces spustíte. Aktualizace instalace se spustí a potrvá několik minut.
- 5** Po dokončení aktualizace se stisknutím červeného tlačítka vraťte do menu Nastavení předvoleb.
- 6** Stisknutím tlačítka **Menu** opustíte menu.

6.5 Test digitálního příjmu

Přijímáte-li digitální televizní vysílání, můžete zkontrolovat kvalitu a sílu signálu konkrétního kanálu. Na základě této síly signálu můžete přesměrovat anténu pro lepší kvalitu příjmu.

- 1** Vyberte kanál.
- 2** Stiskněte tlačítko **Menu** na dálkovém ovládní, vyberte položku TV menu > Instalace > Nastavení předvoleb > **Digitální: Test příjmu**.
- 3** Stisknutím navigačního tlačítka doprava ji zadejte.
- 4** Stiskněte tlačítko **OK**.
Zobrazí se frekvence kanálu, název sítě a kvalita a síla signálu.
- 5** Stisknutím zeleného tlačítka spusťte nebo přímo zadejte frekvenci kanálu, který chcete testovat. Pokud jsou kvalita a síla signálu špatné, přesměrujte anténu.
- 6** Stisknutím žlutého tlačítka frekvenci uložte, pokud jsou kvalita a síla signálu dobré.
- 7** Stisknutím červeného tlačítka se vraťte do menu Nastavení předvoleb.
- 8** Stisknutím tlačítka **Menu** opustíte menu.

Tip

Nejllepších výsledků dosáhnete, jestliže se obrátíte na odborníka na montáž antén.

6.6 Tovární nastavení

Pokud ztratíte přehled v nastavení obrazu, zvuku a funkce Ambilight, můžete na televizoru obnovit tovární nastavení obrazu, zvuku a funkce Ambilight

- 1** Stiskněte tlačítko **Menu** na dálkovém ovládní, vyberte položku TV menu > Instalace > **Tovární nastavení**.
- 2** Stisknutím navigačního tlačítka doprava přejděte do menu Tovární nastavení.
- 3** Stiskněte tlačítko **OK**.
- 4** Stisknutím tlačítka **Menu** opustíte menu.

Poznámka

Nastavení předvoleb se nezmění.

7 Připojení

7.1 Přehled připojení

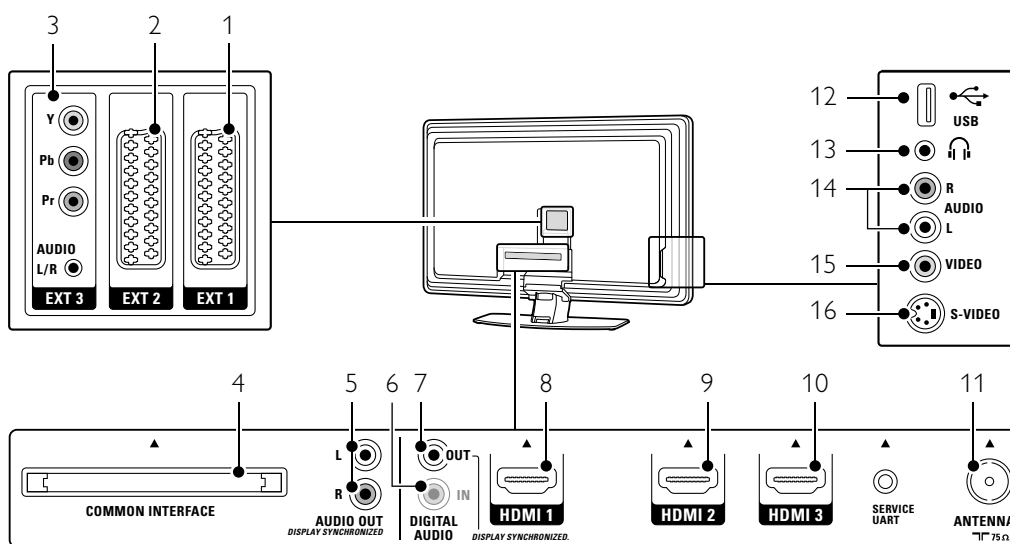

Konektory vzadu

- 1 **EXT1**
Konektor SCART pro přehrávač DVD, videorekordér, digitální přijímač, herní konzolu apod.
- 2 **EXT2**
Druhý konektor SCART
- 3 **EXT3**
Komponentní konektor Y Pb Pr pro video a konektor Audio L/R pro přehrávač DVD, digitální přijímač nebo herní konzolu apod.
- 4 **Common Interface**
Slot pro moduly CA (Conditional Access)
- 5 **Audio Out L/R**
Konektory CINCH pro výstup zvuku pro systém domácího kina apod.
- 6 **Digital Audio In** (pokud je dostupné)
Konektor CINCH pro výstup zvuku pro použití s libovolnými konektory HDMI s adaptérem HDMI/DVI
- 7 **Digital Audio Out**
Konektor CINCH pro výstup zvuku pro systém domácího kina apod.
- 8 **HDMI 1 vstup**
Vstupní konektor HDMI pro přehrávač disků Blu-ray, digitální přijímač HD nebo herní konzolu HD apod.

- 9 **HDMI 2 vstup**
Druhý vstupní konektor HDMI
- 10 **HDMI 3 vstup**
Třetí vstupní konektor HDMI
- 11 **Anténní vstup**

Konektory po straně

- 12 **USB**
Konektor USB
- 13 **Sluchátka**
Stereofonní konektor mini jack
- 14 **Audio L/R In**
Konektor Audio L/R pro videokameru, herní konzolu apod.
- 15 **Video**
Vstupní konektor CINCH Video pro použití společně s konektory Audio L/R pro videokameru, herní konzolu apod.
- 16 **S-Video**
Vstupní konektor S-Video pro použití společně s konektory Audio L/R pro videokameru, herní konzolu apod.

7.2 O připojení

Zde se dozvíte, jak nastavit nejlepší připojení pro vaše zařízení.

Na zadní straně televizoru je připraveno k použití 6 konektorů – EXT1, EXT2, EXT3, HDMI1, HDMI2 a HDMI3. Zařízení připojte pomocí co nejkvalitnějšího připojení. Vyhledejte připojení zařízení s nejvyšší kvalitou. Použijte toto připojení na televizoru.

Nastavení připojení

Po dokončení připojení je třeba v televizoru zadat, jaká připojení byla nastavena, tzn. které zařízení je připojeno ke kterému konektoru. Uvedený krok provedete pomocí TV menu. Viz část 7.4, **Nastavení připojení**.

7.2.1 HDMI – nejvyšší kvalita ★★★★★

Připojení HDMI nabízí nejlepší kvalitu obrazu a zvuku. Jeden kabel přenáší společně signál videa i audia. Připojení HDMI použijte pro televizní signál HD. Připojení HDMI může nabízet snadné ovládání zařízení pomocí jediného tlačítka, pokud tato zařízení používají připojení HDMI s funkcí CEC. Zařízení připojené k televizoru prostřednictvím připojení HDMI může do televizoru signál audia a videa pouze vysílat. Nemůže však zvuk a video z televizoru přijímat ani nahrávat.

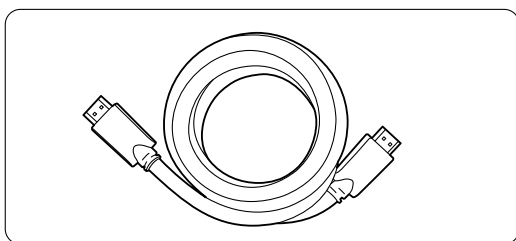

Kabel HDMI (max. 5 m)

Tip

V případě, že zařízení má pouze konektor DVI, použijte adaptér HDMI/DVI. Za účelem doplnění tohoto připojení je třeba přidat kabel pro audio.

Poznámka

Připojení HDMI podporuje systém HDCP (High-bandwidth Digital Contents Protection). Systém HDCP představuje signál pro ochranu před kopírováním, který doprovází obsah HD (na disku DVD nebo Blu-ray).

7.2.2 Připojení HDMI s funkcí CEC (pokud je dostupné)

Připojení HDMI s funkcí CEC (Consumer Electronics Control) rozšiřuje běžné výhody připojení HDMI. Nabízí snadné ovládání televizoru a připojených zařízení. Tato zařízení musejí být rovněž vybavena konektorem HDMI s funkcí CEC.

- 1** Stiskněte tlačítko **Menu** na dálkovém ovladači a vyberte položky Nabídka TV > Instalace > **Předvolby** a stisknutím navigačního tlačítka vpravo přejděte do seznamu.
- 2** Stisknutím navigačního tlačítka nahoru nebo dolů vyberte funkci HDMI-control.
- 3** Do nabídky vstupte stisknutím navigačního tlačítka vpravo.
- 4** Výběrem možnosti **Zapnuto** aktivujte funkci HDMI s CEC.

Poznámka

Funkce HDMI s CEC nemusí fungovat u zařízení jiných značek.

Jednoduché přehrávání

Vložte disk DVD, který chcete sledovat. Jakmile zahájíte jeho přehrávání, zapne se televizor z pohotovostního režimu a automaticky zobrazí program disku DVD.

- 1** Stiskněte tlačítko **Play** ► na zařízení. Televizor se zapne z pohotovostního režimu.

Systémový pohotovostní režim

Umožňuje vypnout všechna zařízení pomocí dálkového ovládání televizoru.

- 1** Stiskněte tlačítko  na dálkovém ovládání televizoru po dobu několika sekund. Všechna zařízení se přepnou do pohotovostního režimu.

7.2.3 YPbPr – vyšší kvalita ★★★★★

Komponentní konektory YPbPr pro video použijte společně s konektorem mini jack Audio L/R. Při připojování přiřadte kabely podle barev. Konektory YPbPr mohou přenášet televizní signál v kvalitě HD.

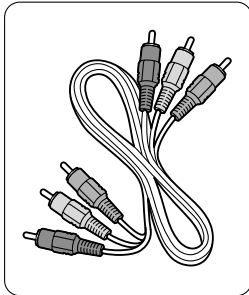

Komponentní kabel YPbPr pro video
- červený, zelený, modrý

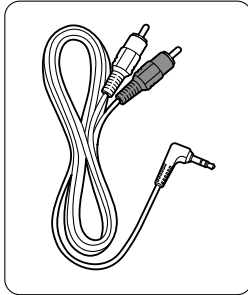

Kabel Audio L/R ke stereofonnímu konektoru mini jack

7.2.4 SCART – dobrá kvalita ★★★

Jeden kabel přenáší společně signál videa i audia. Konektory SCART mohou přenášet video RGB, avšak nikoli televizní signál v kvalitě HD.

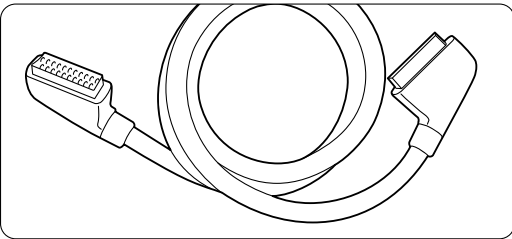

Kabel SCART

7.2.5 S-Video – dobrá kvalita ★★

Kabel S-Video použijte společně s kabelem Audio L/R (CINCH). Při připojování přiřadte kabely podle barev.

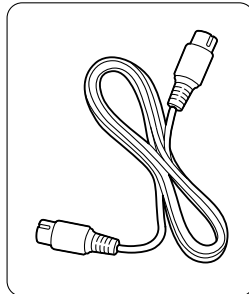

Kabel S-Video

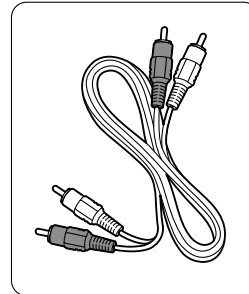

Kabel Audio L/R
- červený, bílý

7.2.6 Video – základní kvalita ★

Kabel Video (CINCH) použijte společně s kabelem Audio L/R (CINCH). Při připojování přiřadte kabely podle barev.

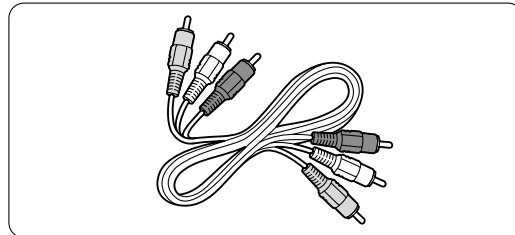

Kombinovaný kabel Video (žlutý) a Audio L/R
- červený a bílý

7.2.7 Zobrazení synchronizované s výstupem zvuku

Chcete-li dosáhnout nejlepší shodu obrazu a zvuku u mluveného slova na obrazovce, připojte systém domácího kina k výstupům Audio Out L/R nebo Digital Audio. Viz diagramy 7.3.4 a 7.3.8. Nepřipojujte zvukový signál přehrávače DVD, digitálního přijímače nebo jiného audiovizuálního zařízení přímo k systému domácího kina.

7.3 Připojení zařízení

Připojení znázorněná v této části jsou uváděna jako doporučení pro nejobvyklejší situace. Mohou být možná i jiná řešení.

7.3.1 Přehrávač DVD

Pomocí kabelu SCART připojte zařízení ke vstupu EXT1 na zadní straně televizoru.

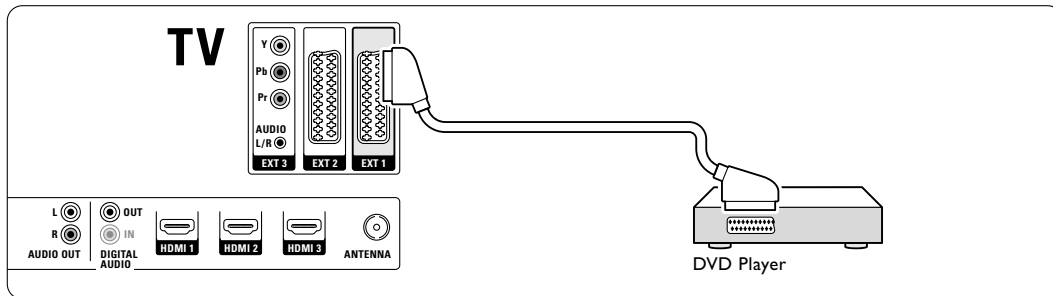

7.3.2 Rekordér DVD nebo digitální přijímač

Použijte kabel SCART a 2 anténní kabely.

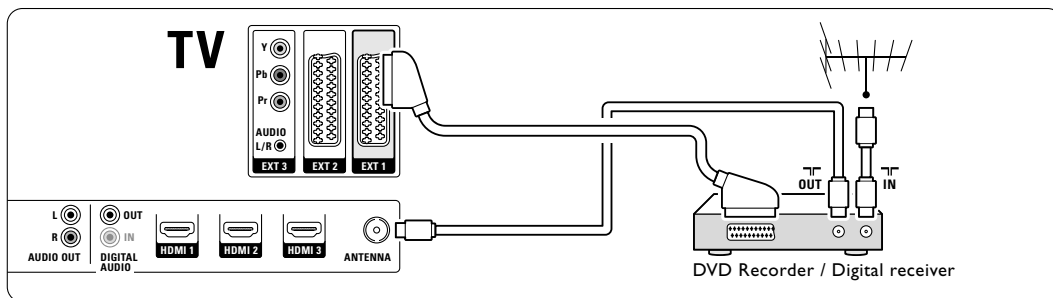

7.3.3 Rekordér DVD a digitální přijímač

Použijte 3 kabely SCART a 3 anténní kabely.

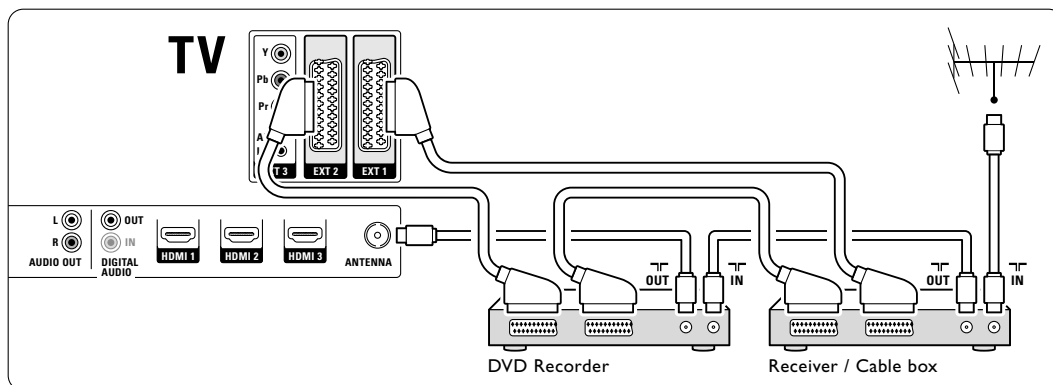

7.3.4 Rekordér DVD a systém domácího kina

Použijte kabel SCART, 2 anténní kabely a 1 kabel pro audio (CINCH).

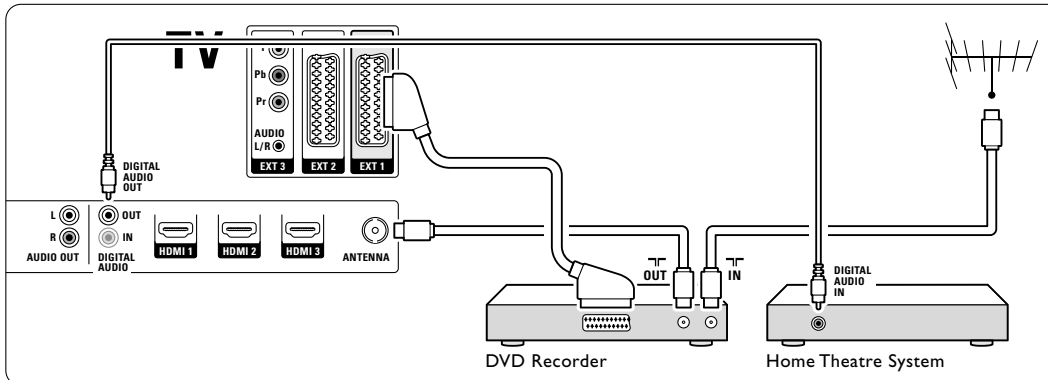

7.3.5 Rekordér DVD a systém domácího kina DVD

Použijte 2 kabely SCART, 2 anténní kabely a 1 kabel pro audio (CINCH).

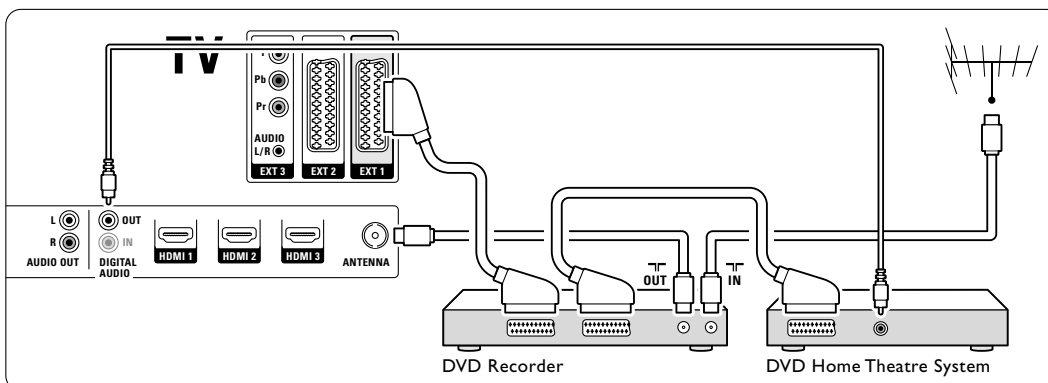

7.3.6 Satelitní přijímač

Použijte kabel SCART a 2 anténní kabely.

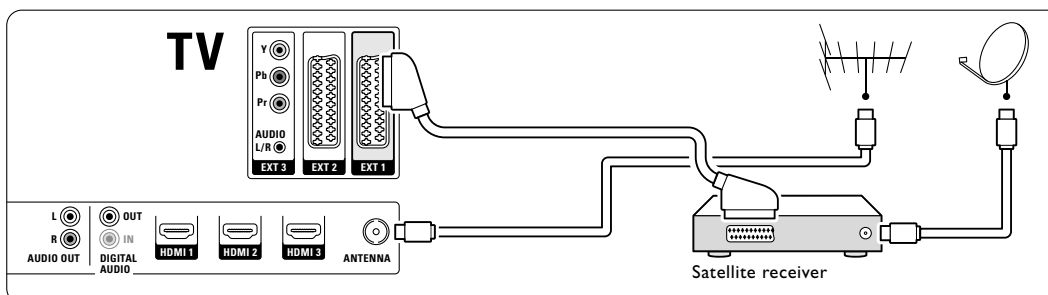

7.3.7 Digitální přijímač HD/satelitní přijímač HD

Použijte kabel HDMI a 2 anténní kabely.

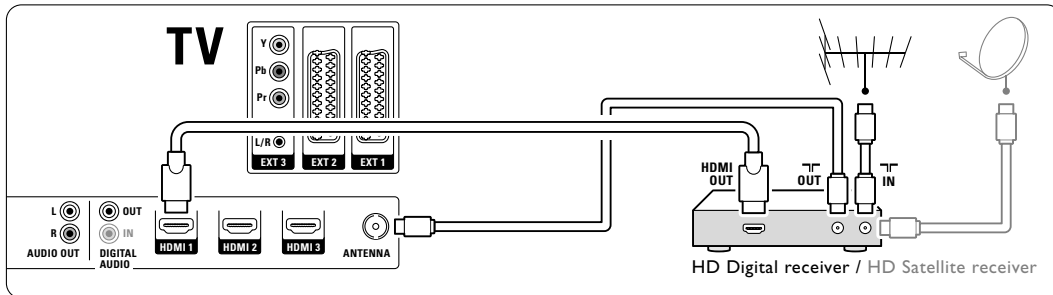

7.3.8 Zařízení DVD-R, systém domácího kina a digitální přijímač

Použijte 3 kabely SCART, 3 anténní kabely a 1 kabel pro audio (CINCH).

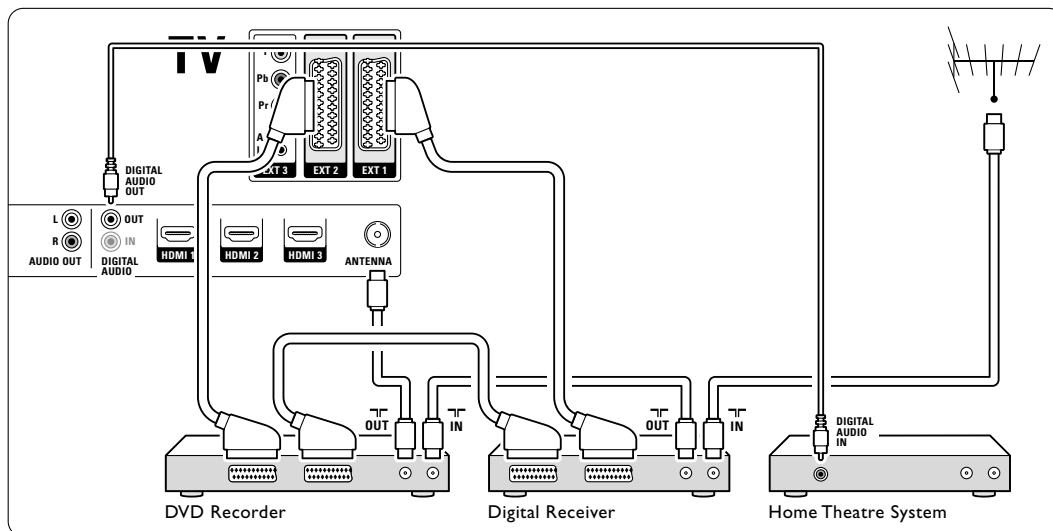

7.3.9 Přehrávač disků Blu-ray

Použijte kabel HDMI.

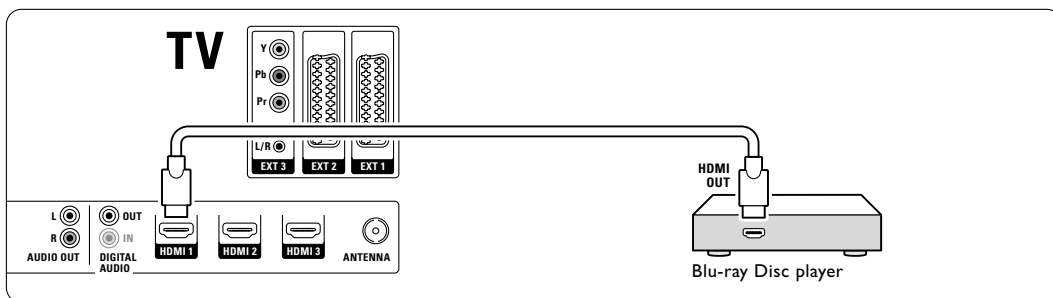

7.3.10 Herní konzola

Nejpraktičtější konektor pro herní konzolu je na boční straně televizoru. Kvalitnější konektory najdete na zadní straně televizoru.

Připojení na boční straně televizoru

Použijte konektory Video a Audio L/R (CINCH).

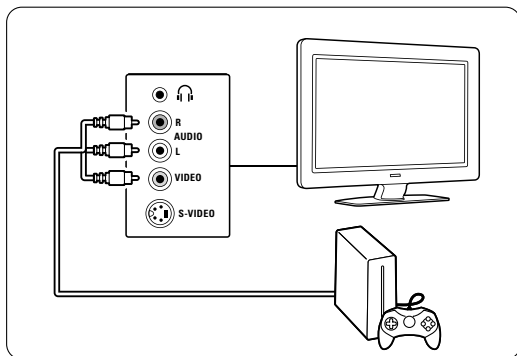

Připojení na zadní straně televizoru

Použijte konektor HDMI nebo vstup YPbPr (EXT3) pro kvalitu HD.

7.3.11 Videokamera

Nejpraktičtější konektor pro videokameru je na boční straně televizoru. Kvalitnější konektory najdete na zadní straně televizoru.

Připojení na boční straně televizoru

Použijte konektory Video a Audio L/R (CINCH) nebo konektory S-Video a Audio L/R.

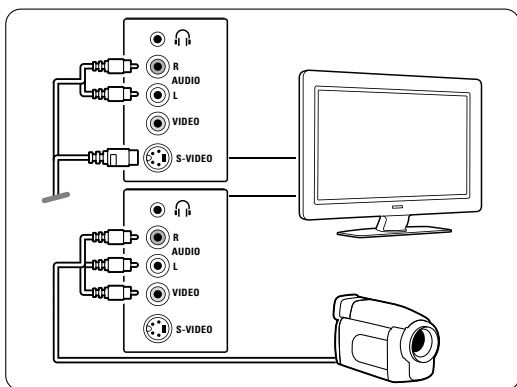

Připojení na zadní straně televizoru

Použijte konektor HDMI nebo vstup YPbPr (EXT3) pro kvalitu HD.

7.3.12 Osobní počítač

Nelepší připojení počítače je na zadní straně televizoru. Přístupnější připojení, při němž avšak lze z počítače pouze prohlížet fotografie a filmy, je na boční straně televizoru.

⚠ Varování

Před připojením počítače nastavte obnovovací frekvenci jeho monitoru na hodnotu 60 Hz.

Připojení na zadní straně televizoru

K připojení vstupu televizoru HDMI použijte konektor DVI počítače. Použijte kabel HDMI - DVI nebo adaptér HDMI na DVI.

Zvuk připojte audio kabelem s konektorem stereo mini jack. Konektor stereo mini jack připojte ke vstupu EXT3 na televizoru.

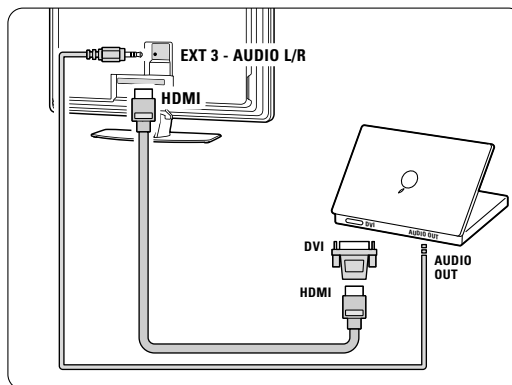

ČESKY

V menu Připojení přiřadte tento konektor EXT3 k používanému konektoru HDMI. Viz část 7.4, **Nastavení připojení**.

Připojení na boční straně televizoru

Pokud váš počítač nemá připojení DVI, použijte konektory S-Video a Audio levý/pravý (cinch) na boční straně televizoru. Toto připojení je vhodné pouze pro aplikace jako např. Windows Media Center nebo podobné.

⚡ Tip

Maximální ostrosti obrazu dosáhnete, jestliže změníte formát televizního obrazu v menu Formát obrazu na hodnotu **Nepřepočítaný**. Viz část 5.3.4, **Formát širokoúhlého obrazu**.

Podporovaná rozlišení počítačových monitorů naleznete v části 8, **Technické údaje**.

7.4 Nastavení připojení

Po připojení všech zařízení je třeba v televizoru zadat, jaká připojení byla nastavena, tzn. které zařízení je připojeno ke kterému konektoru.

7.4.1 Digital Audio In (pokud je dostupné)

Použijete-li konektor Digital Audio In, přiřaďte v menu toto připojení k zařízení, ze kterého pochází zvuk.

- 1 Stiskněte tlačítko **Menu** na dálkovém ovládacím a vyberte položku TV menu > Instalace > Připojení > **Digital Audio In**.
- 2 Stisknutím navigačního tlačítka doprava vstoupíte do seznamu.
- 3 Stisknutím navigačního tlačítka nahoru nebo dolů vyberte konektor používaný zařízením.

Připojení	DIGITALAUDIO IN
...	Žádný
EXT 3	EXT 1
HDMI 1	EXT 2
HDMI 2	EXT 3
HDMI 3	HDMI 1
Strana	HDMI 2
AUDIO IN L/R	HDMI 3
DIGITALAUDIO IN	Strana

7.4.2 Audio In L/R

Použijete-li konektor Audio In L/R, přiřaďte v menu toto připojení k zařízení, ze kterého pochází zvuk.

- 1 Stiskněte tlačítko **Menu** na dálkovém ovládacím a vyberte položku TV menu > Instalace > Připojení > **Audio In L/R**.
- 2 Stisknutím navigačního tlačítka doprava vstoupíte do seznamu.
- 3 Stisknutím navigačního tlačítka nahoru nebo dolů vyberte konektor používaný zařízením.

Připojení	AUDIO IN L/R
...	Žádný
EXT 3	EXT 3
HDMI 1	HDMI 1
HDMI 2	HDMI 2
HDMI 3	HDMI 3
Strana	
AUDIO IN L/R	

7.4.3 Pojmenování zařízení

Pojmenujte připojená zařízení, abyste umožnili snadný výběr a nejlepší zpracování signálu. Přiřaďte typ zařízení (DVD, videorekordér, hra...) ke konektoru používanému pro toto zařízení.

- 1 Stiskněte tlačítko **Menu** na dálkovém ovládacím a vyberte položku TV menu > Instalace > Připojení > **EXT1**.
- 2 Stisknutím navigačního tlačítka doprava vstoupíte do seznamu.
- 3 Stisknutím navigačního tlačítka nahoru nebo dolů vyberte typ zařízení.
- 4 Stisknutím tlačítka **Menu** menu opustíte.

Připojení	EXT 1
EXT 1	Žádný
EXT 2	DVD
EXT 3	Blu-ray
HDMI 1	HDD/DVDR
HDMI 2	HD rec.
HDMI 3	Hra
Strana	VCR
...	...

7.4.4 Kanály pro dekodér

Dekodéry dekódující anténní kanál jsou připojeni ke konektoru **EXT1** nebo **EXT2** (SCART). Příslušný televizní kanál je třeba přiřadit jako kanál vyžadující dekódování. Potom přiřaďte konektor, ke kterému je připojen dekodér.

- 1 Stiskněte tlačítko **Menu** na dálkovém ovládacím a vyberte položku TV menu > Instalace > Dekodér > **Kanál**.
- 2 Stisknutím navigačního tlačítka doprava vstoupíte do seznamu.
- 3 Stisknutím navigačního tlačítka nahoru nebo dolů vyberte kanál vyžadující dekódování.
- 4 Stisknutím navigačního tlačítka levá se vraťte zpět a vyberte položku **Stav**.
- 5 Stisknutím navigačního tlačítka nahoru nebo dolů vyberte konektor používaný dekodérem.
- 6 Stisknutím tlačítka **Menu** menu opustíte.

7.5 Příprava na digitální služby

Kódované digitální televizní kanály lze dekodovat pomocí modulu CA (Conditional Access) poskytnutého provozovatelem služeb digitální televize. Modul CA může v závislosti na zvoleném provozovateli aktivovat několik služeb (například Pay TV).

Další informace a podmínky získáte u svého provozovatele služeb digitální televize.

7.5.1 Vložení modulu CA (Conditional Access)

! Varování

Před vložením modulu CA vypněte televizor. Na modulu CA ověřte správný směr vložení. Při nesprávném vložení může dojít k poškození modulu CA a televizoru.

- 1** Modul CA jemně zasuňte až na doraz do slotu **Common Interface** na zadní straně televizoru.
- 2** Modul CA ponechejte ve slotu Common Interface trvale.

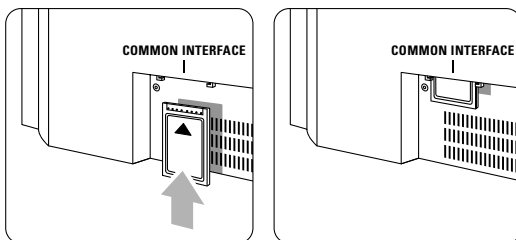

Aktivace modulu CA může trvat několik minut. Vyjmutí modulu CA způsobí deaktivaci služby digitální televize.

7.5.2 Menu Common interface

Z tohoto menu můžete přejít k nainstalované službě CA. Aplikace a jejich funkce, obsah a hlášení na obrazovce pocházejí od poskytovatele služby CA.

- 1** Stiskněte tlačítko **Menu** na dálkovém ovládacím a vyberte položku TV menu > Funkce > **Common interface**.

Tato volba menu je k dispozici, pokud byl vložen modul CA a byl jeho prostřednictvím navázán kontakt s poskytovatelem.

8 Technické údaje

Obraz/Displej

- Typ displeje: LCD Full HD W-UXGA
- Rozlišení panelu: 1920x1080p
- Zdokonalení obrazu Perfect Pixel HD
- 1080p – zpracování ve frekvenci 24/25/30/50/60 Hz
- 100 Hz Clear LCD

Podporovaná rozlišení displeje

- Počítačové formáty

Rozlišení	Obnovovací frekvence
640 x 480	60 Hz
800 x 600	60 Hz
1024 x 768	60 Hz
1280 x 768	60 Hz
1360 x 768	60 Hz
1920 x 1080i	60 Hz
1920 x 1080p	60Hz
- Formáty videa

Rozlišení	Obnovovací frekvence
480i	60 Hz
480p	60 Hz
576i	50 Hz
576p	50 Hz
720p	50 Hz, 60 Hz
1080i	50 Hz, 60 Hz
1080p	24 Hz, 25 Hz, 30 Hz
1080p	50 Hz, 60 Hz

Tuner/Příjem/Přenos

- Anténní vstup: 75 ohmů, koaxiální (IEC75)
- Televizní systém: DVD COFDM 2K/8K
- Přehrávání videa: NTSC, SECAM, PAL
- DVD: DVB-T (pozemní)
(viz vybrané země na typovém štítku televizoru)

Rozměry a hmotnosti (přibližné)

Model televizoru	42PFL9900D/10
- šířka	1121 mm
- výška	715 mm
- hloubka	130 mm
- hmotnost	39,2 kg
Televizor + stojan	
- šířka	1121 mm
- výška	810 mm
- hloubka	305 mm
- hmotnost	48,5 kg

Zvuk

- Zvukový systém:
 - Virtual Dolby Digital
 - BBE

Multimédia

- Připojení: USB,
- Formáty přehrávání: MP3, LPCM, prezentace (.alb) JPEG

Dálkové ovládání

- Typ: RC4490
- Baterie: 3 velikosti AAA- typu LR03

Připojení

- EXT1 (SCART): Audio L/R, CVBS vstup/výstup, RGB
- EXT2 (SCART): Audio L/R, CVBS vstup/výstup, RGB, S-video vstup/výstup
- EXT3: Y Pb Pr, Audio L/R In (konektor mini jack)
- HDMI 1 In
- HDMI 2 In
- HDMI 3 In
- HDMI-control 1.3a
- Analogový konektor Audio L/R Out – synchronizované zobrazení
- Digital Audio In (koaxiální-CINCH-S/PDIF) (pokud je dostupné)
- Digital Audio Out (koaxiální-CINCH-S/PDIF) – synchronizované zobrazení
- Postranní: Audio L/R In, Video (CVBS) In, S-Video výstup sluchátek (stereofonní konektor mini jack), USB

Napájení

- Napájení z elektrické sítě: střídavý proud, 220-240 V (110 %)
- Spotřeba energie při provozu a v pohotovostním režimu:
Viz technické specifikace na webu www.philips.com.
- Teplota prostředí: 5 °C-35 °C

Technické údaje lze měnit bez předchozího upozornění. Další podobnosti o specifikacích tohoto výrobku naleznete na webu www.philips.com/support.

9 Odstraňování problémů

Televizor a dálkové ovládání

Televizor se nezapne

- Zkontrolujte připojení napájecího kabelu.
- Zkontrolujte, zda baterie dálkového ovládání nejsou vybité nebo slabé. Zkontrolujte jejich orientaci +/- . Televizor můžete zapnout pomocí tlačítek na televizoru.
- Odpojte napájecí kabel, počkejte jednu minutu a znovu jej zapojte.

Televizor nereaguje na dálkové ovládání

- Zkontrolujte, zda baterie dálkového ovládání nejsou vybité nebo slabé. Zkontrolujte jejich orientaci +/- .
- Vyčistěte dálkové ovládání a čočku snímače televizoru.
- Pomocí postranních tlačítek lze změnit některá základní nastavení obrazu a zvuku.

- 1 Stisknutím tlačítka **Volume** – a + upravíte hlasitost.
- 2 Stisknutím tlačítka **Program/Channel** – a + procházíte kanály označené jako oblíbené.
- 3 Stisknutím tlačítka **Menu** zobrazíte hlavní menu. Stisknutím tlačítek **Volume** – a + a **Program/Channel** – a + vyberete a upravíte položky v menu pro obraz a zvuk.

Na televizoru bliká červená kontrolka

- Odpojte napájecí kabel na půl minuty a znovu jej zapojte. Ověřte, zda je k dispozici dostatek místa pro proudění vzduchu. Počkejte, dokud televizor nevychladne. Pokud se televizor nezapne do pohotovostního režimu a pokud znovu začne blikat kontrolka, zavolejte na naše středisko podpory zákazníků.

Zapomněli jste kód pro odemknutí rodičovského zámku

- Viz část 5.8.3, Zadání kódu/Změna kódu.

Nesprávný jazyk v TV menu

Jazyk změníte provedením následujících kroků.

- 1 Stiskněte tlačítko **Menu** na dálkovém ovládání.
- 2 Stiskněte navigační tlačítko doprava.
- 3 Pomocí navigačního tlačítka dolů zvýrazněte třetí řádek.
- 4 Stiskněte navigační tlačítko doprava třikrát.
- 5 Stisknutím navigačního tlačítka nahoru nebo dolů vyberte jazyk.

- 6 Stiskněte tlačítko **OK**.
- 7 Stisknutím tlačítka **Menu** opustíte menu.

Televizní kanály

Některé televizní kanály zmizely

- Zkontrolujte, zda je zvolen správný seznam kanálů.
- Kanál mohl být odinstalován v menu **Přeskupit**.

Během instalace nebyly nalezeny žádné digitální kanály

- Zkontrolujte, zda televizor podporuje kanály DVB-T ve vaší zemi. Seznam zemí naleznete na typovém štítku televizoru.

Obraz

Neobjevuje se žádný obraz

- Zkontrolujte, zda je správně připojena anténa.
- Zkontrolujte, zda je vybráno správné zařízení.

Funguje zvuk, ale neobjevuje se žádný obraz

- V menu zkontrolujte nastavení kontrastu nebo jasu.

Televizní obraz je špatný

- Zkontrolujte, zda je správně připojena anténa.
- Kvalitu obrazu mohou ovlivňovat reproduktory, neuzemněná audiozařízení, neonové osvětlení, vysoké budovy nebo hory. Pokuste se zlepšit obraz přesměrováním antény nebo umístěním zařízení z dosahu televizoru.
- Zkontrolujte, zda je vybrán správný televizní systém v menu **Ruční instalace**.
- Pokud má špatnou kvalitu jen určitý kanál, zkuste jej doladit v menu **Jemné ladění**. Viz část 6.2.3.

Obraz má špatnou barvu

- Zkontrolujte nastavení barev v menu **Obraz**. V menu **Obnovení standardního nastavení** vyberte libovolné obnovitelné standardní nastavení. Viz část 5.3.2.
- Zkontrolujte připojení a kabely připojených zařízení.

V televizoru se při dalším zapnutí nezachovalo mé nastavení

- Zkontrolujte, zda je televizor nastaven na hodnotu **Doma** v menu, které se zobrazí po výběru položky **TV menu > Instalace > Předvolby > Umístění**.

Obraz neodpovídá obrazovce, je příliš velký nebo příliš malý

- Vyberte lépe vyhovující obrazový formát v menu **Formát obrazu**. Viz část 5.3.4, **Formát širokouhlého obrazu**.

- Pojmenujte připojené zařízení v menu Připojení, abyste zajistili nejlepší zpracování signálu. Viz část 7.4.3, **Pojmenování zařízení**.

Umístění obrazu na obrazovce není správné

- Některé obrazové signály z určitých zařízení neodpovídají správně obrazovce. Obraz můžete posunout pomocí navigačních tlačítek levá, doprava nebo nahoru, dolů na dálkovém ovládání. Zkontrolujte výstup signálu zařízení.

Zvuk

Funguje obraz, ale ne zvuk

- Zkontrolujte, zda hlasitost není nastavena na 0.
- Zkontrolujte, zda nebyl zvuk vypnut pomocí tlačítka .
- Zkontrolujte, zda jsou správně připojeny všechny kabely.
- Není-li detekován žádný zvukový signál, televizor automaticky vypne zvuk. Jedná se o správné fungování, které neznamená chybu.

Zvuk je špatný

- Zkontrolujte, zda je zvuk nastaven na hodnotu Stereo.
- Zkontrolujte nastavení ekvalizéru.
- V menu **Obnovení standardního nastavení** vyberte libovolné obnovitelné standardní nastavení. Viz část 5.3.2.

Zvuk vychází pouze z jednoho reproduktoru

- Zkontrolujte, zda není vyvážení nastaveno zcela doleva nebo zcela doprava.

Připojení HDMI

Potíže se zařízeními připojenými pomocí konektorů HDMI

- Procedura HDMI-HDCP může trvat několik sekund. Teprve pak televizor zobrazí obraz ze zařízení.
- Pokud televizor nerozpozná zařízení a na obrazovce není žádný obraz, zkuste přepnout z jednoho zařízení na jiné a zpět, čímž proceduru HDCP znovu spustíte.
- Jestliže se zvuk přerušuje vytrvale, nahlédněte do uživatelské příručky zařízení a ověřte výstupní nastavení. Pokud to nepomůže, připojte dodatečný audiokabel.
- Používá-li se adaptér HDMI/DVI, ověřte, zda je nastaveno dodatečné připojení audia, aby bylo připojení DVI úplné.

Připojení USB

Televizor nezobrazuje obsah zařízení USB

- Nastavte zařízení (fotoaparát) tak, aby vyhovovalo třídě „Mass Storage Class“.
- Zařízení USB může vyžadovat specifický software ovladače. Tento software bohužel nelze stáhnout do televizoru.

Nevidím své soubory v menu Multimédia

- Ne všechny soubory audia a zvuka jsou podporovány. Viz část 8, **Technické údaje**.

Soubory audia a zvuka se nepřehrávají plynule

- Přenosový výkon zařízení USB omezuje přenosovou rychlost.

Osobní počítač

Zobrazení z počítače není na televizoru stabilní nebo synchronizované

- Ověřte, zda je v počítači vybrán správný režim rozlišení. Viz část 8, **Technické údaje**.

Pokud problém není vyřešen

Vypněte televizor a znovu jej zapněte. Pokud problém není vyřešen, zavolejte do střediska podpory zákazníků nebo navštivte web www.philips.com/support.

Telefonní čísla střediska podpory zákazníků naleznete na poslední stránce této uživatelské příručky.

Než zavoláte, poznamenejte si prosím model a výrobní číslo televizoru.

Tato čísla najdete na přebalovém štítku nebo na typovém štítku na zadní či spodní straně televizoru.

Varování

Nikdy se nepokoušejte opravit televizor sami.

10 Rejstřík

100 Hz ClearLCD 20

A

Active Control 20
Aktualizace softwaru 31
Ambilight
 menu/nastavení 23
 režimy 23
 s pohotovostním režimem
 televizoru 13
 zvýraznění barev 23
Analogové
 ruční instalace 35
 televizní kanály 34
Anténa
 kabel 9
 připojit 9
 se zařízeními 37
Asistent nastavení 19
Automatické nastavení 34
Automatické vypnutí 27
Automatické vyrovnávání
 hlasitosti 22
Automatický formát 22
Automatický prostorový zvuk 22

B

Barevný tón 20
Barva
 menu 20
 tlačítka 4,14
Baterie 3,9
Bezpečnost 3
Bílý bod 20
Blu-ray 37,38,42

C

Common interface (modul CA)
 menu 45
 slot 37,45

Č

Časovače 27
Časová zóna 34
Časový spínač 27
Čištění obrazovky 3

D

Další/předchozí program 14
Dálkové ovládání
 baterie 9
 přehled 14
Decodér
 kanál 44
Delta hlasitost 22
Digitální
 audio out 37
 jazyk titulků 28
 jazyk zvuku 22
 přijímač 38
 textové služby 24
 test příjmu 33
Digitální přijímač HD 42
Doma
 umístění 47
Dual screen 14
DVB-T 5
DVD
 přehrávání 11
 přehrávač 40
 připojení 40
 rekordér 40
Dynamický kontrast 20

E

Ekvalizér 22
Externí 1, 2, 3 (EXT) 37

F

Formát širokoúhlého obrazu 21
Formáty videa 47
Fotoaparát 43
Funkce EPG (Electronic
 Programme Guide) 26

H

HDCP 38
HDMI
 připojení 37
HD Natural Motion 20
Herní konzola 43
Hlasitost
 menu 20
 tlačítko 14

Hledání
 kanály 35
 teletextové stránky 24
Hodiny 19
Hudba 30

I

Instalace
 aktualizace 36
 automatická 34
 menu 34
 ruční 35

J

Jas 20
Jazyk
 menu 34
 titulky 28
 zvuk 22
Jemné ladění 35

K

Kabel
 HDMI 38
 Scart 39
 S-Video 39
 Video 39
 YPbPr 39
Kanál
 instalace 34
 předchozí 14
 přeskupení 35
 seznam oblíbených 25
 seznam všech kanálů 25
 správa 36
 uložení/instalace 35
 zámek 25
Kontrast 20
Kód 27

M

Menu Rychlý přístup 19
Menu TV nastavení 19
Modul CA 37,45
Mono 22

N

Napájecí kabel 10
Napájení 10

O

Obnovení standardního nastavení 19
Obraz
formát 20
menu 20
Odstín 20
Odstraňování problémů 47
Osobní počítač
připojení 43
rozlišení displeje 46
Osobní zabarvení 20
Osobní zámek 24
Ostrost 17
Otvor pro zabezpečení
zámkem Kensington 5

P

Péče o obrazovku 3
Perfect Pixel HD 20
Pohotovostní režim 27
Pojmenování zařízení 44
Prohlížeč fotografií 29
Přejmenování 35
Přeskupení kanálů 35
Připojení
nastavení 38,43
nejlepší 38
přehled 37
Připojení SCART 39

R

Recyklace 3
Redukce MPEG artefaktů 20
Redukce šumu 20
Rekordér 40
Rodičovský zámek 27
Rozšířený obraz 22

S

Satelitní přijímač 41
Seznamy oblíbených kanálů 25
Sluchátka
hlasitost 23
připojení 4,37
Statické obrazy 3
Stereo 23

Stereo vyvážení
zvuk 22
Superzoom 21
Systém domácího kina 41

T

Technické údaje 46
Teletext 23
digitální 24
dual screen 23
menu 24
stránka 23
teletext 2.5 24
Teletextové stránky 23
Titulky 28
Tlačítka
barevná 14
na dálkovém ovládní 4,14
na televizoru 4
Tlačítko Menu 17
Tlačítko OK 14
Tlačítko pro vypnutí zvuku 14
Tovární nastavení 36

Ú

Úroveň černé 20

U

Umístění 47
Umístění televizoru 5
USB
konektor 37
prohlížeč fotografií 29
zařízení 29

V

Videokamera 43
Videorekordér
připojení 40
Vlastní barva 23

Y

YPbPr 39

Z

Zadání kódu 27
Zařízení
pojmenování 44
Zařízení
sledování 11
Zámky 27
Zapnout 10

Země
výběr 34
Zhoršený sluch 34
Změna kódu 27
Změna pořadí 35
Zvuk
menu 22
surround režim 22
Zvuk I/II 22
Zvýšení sytosti barev 20

Таблицы кодов ввода пульта ДУ
Tabele kodów wprowadzanych na pilocie zdalnego sterowania
Távvezérlő beviteli kódok táblázata
Tabulky vstupních kódů dálkového ovladače
Tabuľky vstupných kódov pre diaľkové ovládanie

DVD modes

**DVD, DVD-R, DVDR-HDD,
Blu-Ray Players**

PHILIPS 009, 013, 021, 026, 055, 067, 079,
080, 087,
Aiwa 011, 193
Alba 013, 029, 032, 040, 194, 196
Daewoo 031, 033, 038, 046, 047, 051, 052,
053, 069, 085, 088,
Denon 008, 020, 076
Emerson 016, 026, 031
Ferguson 022, 029, 077, 197, 198
Firstline 022, 032, 051, 199
Funai 026, 029
Goodmans 022, 028, 032, 040, 043, 047,
054, 056, 070, 072, 077, 189
Grundig 013, 014, 022, 025, 027, 029, 030,
031, 032, 043, 056, 058, 077, 090,
192
Hitachi 023, 024, 029, 032, 048, 089, 090,
097
Hoehner 022, 045, 056
Humax 021
JVC 009, 013, 017, 050, 068, 082, 093
Kenwood 012, 034
Kiss 024
LG 016, 035, 043, 051, 085, 096, 098
LiteOn 067
Loewe 013, 035, 055
Magnavox 009, 013, 021, 026, 032, 055
Marantz 009, 013, 026,
Matsui 022, 029, 032, 056, 077, 194
Metronic 028
Mustek 077, 196
Onkyo 009, 018, 074,
Packard Bell 045
Panasonic 008, 009, 015, 057, 084, 086
Pioneer 008, 010, 015, 019, 078, 081, 094
Proline 022, 027, 047, 056, 194
Pye 021
Samsung 008, 036, 044, 061, 091, 190
Schneider 013, 022, 031, 032, 039, 040,
041, 043, 045, 051, 064, 066,
Sharp 026, 032, 037, 191
Sony 011, 049, 060, 063, 065, 073, 075,
083, 092, 095
Teac 015, 029, 035, 043, 047
Technics 008, 084
Telefunken 042, 043, 047, 062, 071
Thomson 014

Toshiba 009, 013, 029, 059, 099
Yamaha 008, 013, 021
Yukai 077, 196

STB Modes

**SAT: Satellite Receiver / Set-top Box /
DVBS / DVB-T / Freeview(UK) /
TNT(F) / Digtenne(NI) / DTT(I) /
TDT(E) / SAT / HDD.
CBL: Cable Converter / Set-top-box /
DVB-C**

Ahannel Master 104
Akai 100
Alba 101, 102, 103, 104, 105, 106, 107,
108,
Aldes 104, 118
Allsat 100, 156
Ampere 115
Amstrao 112
Anttron 101, 105
Apollo 101
Arcon 115
Arcon 116, 117
Armstrong 112
Asat 100
Astra 112, 154, 188
Astro 105, 118, 119
Audioton 105, 156
Axis 154, 155
Boca 112, 121
Brainwave 122
Brandt 123, 125
BT Satellite 126, 150
Bush 102, 103, 106, 107, 108, 127
Canal + 139
Chess 140
Citycom 102
Claytronic 122
Clemens Kamphus 169
CNT 118
Comtech 155
Connexions 144, 174
Contec 155
Cosat 156
Crown 112
Cybercom (Cybermaxx) Cytron 129,
130, 131, 132, 133, 134, 135, 137,
140, 141
Daeryung 144

DDC 104
Ditriststad 156
DNT 144
Drake 117
Dual 129, 130, 132, 133, 137, 140, 141
Echostar 140, 143, 144, 145, 146
Einhell 101, 112
Elekta 118
Elta 100, 101, 156
Emanon 101
Emme Esse 127, 169
EP Sat 102
Eurodec 179
Eurosky 112
Eurostar 112
Eursat 112
Exator 101, 105
Ferguson 102, 127, 178, 179, 180
Finlandia 102
Finlux 102
Finnsat 155, 179
Force 148, 149
Foxtel 167
Fracarro 108
Freecom 101, 160
FTE 115, 150, 151
Fuba 100, 101, 144, 188
Galaxis 137, 148, 154, 155, 156, 157, 158,
159
GMI 112
Goldstar 160
Gooding 163
Goodmans 102, 106, 107, 161
Grothusen 101, 160
Grundig 100, 102, 105, 127, 162, 163, 164,
165, 166, 167,
Hantor 101, 122
Hanuri 118
Heliocom 115
Hinari 104
Hirschmann 169
Hisawa 122
Hitachi 102, 127, 172
Houston 156
Humax 159
Huth 112, 122, 155, 156, 169
Hyundai 173
Imperial 107, 108
Innovation 132, 133, 137, 140, 141
Intertronic 112
Intervision 156

ITT/Nokia 102, 127, 172, 174,
 Johansson 122
 JSR 156
 JVC 163
 Kathrein 100, 119, 151
 Kosmos 151, 160, 169
 KR 105
 Kyostar 101
 Lasat 118, 123, 125
 Lenco 101, 150, 160
 Leng 122
 Lennox 156
 Lenson 111
 LG 160
 Lidcom 106
 Life 137
 Lorraine 160
 Luxor 172
 Lyonnaise 179
 Macab 179
 Manhattan 102, 109, 118, 127, 156, 175
 Marantz 100
 Mascom 118
 Maspro 102, 127, 163, 180
 Matsui 126, 163
 Mediamarkt 112
 Medion/Micromax 129
 Mediasat 154
 Mega 100
 Metronic 101, 105, 118
 Microstar 130, 131, 132, 133, 134, 135,
 137, 140, 141,
 Minerva 163
 Mitsubishi 102, 126
 Morgans 100, 112
 Multichoice 167
 Multistar 151
 Multitec 140
 Muratto 160
 Navex 122
 NEC 176, 177
 Neuhaus 111, 154, 156
 Nikko 112
 Nokia 102, 127, 143, 174
 Nordemende 101, 102, 104, 118, 178, 179
 Novis 122
 Oakno 112, 151, 169
 Octagon 101, 105, 155
 Optex 156
 Orbitech 101
 Osat 105
 Pace 102, 107, 127, 180
 Palcom 112, 163
 Paltec 188
 Panasonic 102, 124, 127

Panda 102
 PHILIPS 100, 102, 127, 132, 162, 163, 164,
 166, 181, 182, 183, 184, 185, 186,
 187
 Phoenix 107, 155
 Phontrend 156, 169
 Polsat 179
 Predki 122
 Premiere 139, 156
 Priesner 112, 138
 PRO2 129, 130, 131, 132, 133, 134, 135,
 137, 140, 141
 Promax 102
 Prosat 103, 104, 107, 108
 Provision 118
 Quadral 104
 Quiero179
 Radiola 100
 Radix 144
 Rainbow 105
 Rediffusion 177
 Redpoint 154
 RFT 100
 Saba 103, 108, 118, 123, 127, 128, 142,
 153, 178, 180
 Sabre 102
 Sagem 179
 Sakura 107, 155
 Salora 176, 177
 Samsung 101, 116
 Sat 104
 Satec 127
 Satpartner 101, 105, 118, 122, 160, 169
 Schneider 121, 133, 137, 140, 141, 183,
 Schwaiger 110, 121, 137, 149, 153, 159,
 168, 170, 175
 Seemann 112, 144, 154
 Seg 101, 122
 Seleco 156
 Silva 160
 Sisi 102, 144
 Skardin 154
 Skymaster 135, 140
 Skymax 100
 Skyvision 156
 SR 112, 178
 Starland 140
 Starring 122
 Startrak 101
 Strong 101, 105, 108, 136, 160, 174
 Sumida 112
 Sunstar 112
 Tandberg 179
 Tandy 105
 Tantec 102, 111, 127, 180

TCM 129, 130, 132, 133, 137, 140, 141
 Technisat 111, 113, 114, 144, 171
 Teco 112
 Telanor 104
 Telefunken 101, 105, 112, 116, 123, 125,
 126, 127, 144, 147
 Teleka 105, 112, 116, 144
 Telemaster 118
 Telestar 111
 Televes 102
 Telewire 156
 Tevion 129, 130, 132, 133, 137, 140, 141
 Thomson 102, 120, 126, 147, 152, 178,
 179
 Thorn 102, 127, 180
 Tonna 102, 156
 Triad 160
 Triax 111, 123
 Unisat 112, 155
 Unitor 122
 Universum 163
 Ventana 100
 Viadigital 152
 Visiosat 122, 140, 156
 Vortec 101, 116
 V-Tech 172, 184
 Wevasat 102
 Wewa 102
 Winersat 122
 Woorisat 118
 Zehnder 118, 151
 Zodiac 105

HTS mode

HTS: Home theater Systems,

AMP: Amplifier

**TUN: Audio /Audio Receiver / Tuner /
 Amplifier / (DVD)Home Cinema**

DAT: Digital Audio Tape / DCC

VAC: Video Accessory / AV

Accessories/AV Selectors

PVR: Personal Video Recorder

@sat 293

@Sky 297

AEG 246

AFK 245

Aiwa 215, 219, 225,

Akai 207, 221, 246

All-Tel 246

Amitech 285

Amstrad 210

Anam 207

Arcam 216, 220, 226, 228

Arena 263	GbSAT 291	Matsui 210, 212
Arnion 293	Gecco 298	Maximum 297
ASCI 297	General Satellite 289	MBO 240
ASCOMTEC 245	Genexxa 205	Mediacom 290
Astro 287	Global Sphere 263	Medion 297, 298, 212, 247, 258
Atlantic Telephone 296	Globo 298	MEI 246
Audiolab 216, 220, 226, 228,	Goldmund 216, 220, 226, 228	Melectronic 207
Audiosonic 245	Goodmans 207, 210, 212, 245, 247, 260	Meridian 216, 220, 226, 228
Audioworld 246	Grundig 210, 212, 216, 220, 226, 228, 239,	Metz 253
Aurora 296, 301	201	Micromaxx 247
Austar 289	Grunkel 210	Micromega 216, 220, 226, 228
B @ ytronic 298	H&B 285	Microstar 212
Balanced Audio Technology 216, 220, 226,	Hanseatic 287, 246, 283	Multichoice 296, 301
228	Harman/Kardon 216, 220, 226, 228, 231,	Mustek 240
Basic Line 253	234, 201	Mx Onda 210, 212
Belson 245	Harwood 210	Myryad 216, 220, 226, 228, 201
Blue Sky 246	HB 291	NAD 206, 207
Bose 222, 241, 242, 282	HCM 246	Naim 216
Brainwave 291	HDT 288	Naim 220, 226, 228
Bush 305, 212, 216, 220, 226, 228, 274	HE 245	NEC 223
Cambridge Audio 220, 265	Hirschmann 298	Neotion 297
CCE 240	Hitachi 221, 239, 253,	Nikkai 245
Centrex 224	Hiteker 245	Nikkei 210
Centrum 221, 245, 253,	Höher 224	Okano 207
Chess 297	Homecast 291, 307	Omni 274
CityCom 289	Humax 289, 300, 306	Onkyo 203, 237
Classic 240	Hyundai 263, 288	Opentel 298
Clatronic 210, 212, 221,	ID Digital 289	Optimus 205
Comag 298	Imperial 287, 297	Orbis 297, 298
Copland 216, 220, 226, 228	Intersound 210	Orbitech 287
Cosmotron 212	Interstar 291	Orient Power 210
Curtis Mathes 313	Irradio 285	Pace 299, 304
Daewoo 223	Jaeger 297	Palladium 212, 221
Denon 312, 217, 243,	Jepssen 291	Panasonic 232, 233, 236, 252, 272, 273,
Denver 245	JVC 202, 244, 251, 268	275, 294
Diamond 246	Kaon 293	Philips 216, 220, 226, 228, 267, 201
DigiFusion 305	Kenwood 201, 205, 214, 235, 255	Pino 297
DigiQuest 293	Kocmoc TB 296	Pioneer 313, 205, 213, 216, 220, 226, 228,
Digitex 274	Kompernaß 212	250, 262
Digitrex 224	Kongque 293	Premiere 287, 289
DiK 212	Koss 210	Prima Electronic 212
DK digital 247	KXD 245	Proline 212, 246
DMTECH 246	L&S Electronic 297	Proson 207
Dual 221, 246, 247	Lenoxx 260	Provision 245
DVX 274	Lenoxx Sound 260	QONIX 247
eBench 210, 212	LG 229, 280	Quad 216, 220, 226, 228
Electrocompaniet 220	Lifetec 212	Radiola 216, 220, 226, 228
Elta 210, 212, 246	Linn 216, 220, 226, 228	Radionette 229, 264
eMTech 291	Loewe 216, 220, 226, 228	RadioShack 210
EuroLine 263, 283	Lumatron 274	Radix 295
Fast 311	LXI 210	Rebox 291
Finlux 283	Magnat 283	Red Star 245
Foxtel 289	Magnum 260	Revox 205, 216, 220, 226, 228,
Galaxis 289	Marantz 201, 216, 220, 226, 228	Revoy 216, 220, 226, 228
Garrard 210	Mark 216, 220, 226, 228	Roadstar 212, 260

Rotel 211
 Sagem 292, 308
 Samsung 290, 230, 257
 Sansui 207, 216, 263, 274, 283
 Sanyo 210, 276
 Sat Control 293
 Satplus 287
 Schaub Lorenz 291
 Schneider 286, 290, 311, 295, 297, 298,
 210, 221, 246, 283
 SEG 223, 253
 Sharp 205, 261, 264
 Sherwood 208
 Siemens 207, 297
 Silva Schneider 229
 Sky XL 298
 Skymaster 297
 skyplus297, 298
 Sony 314, 200, 215, 218, 219, 225, 248,
 249, 254, 266, 269, 270, 271, 278,
 279, 281
 Soundwave 207
 Strong 288, 293
 Sunny 293
 Sunstech 247
 Systec 297
 Tag McLaren 220
 TCM 212
 Teac 207, 210, 212, 246
 Technics 201, 232, 233, 236, 252, 272, 273
 TechniSat 287
 Technosat 290
 Techwood 253
 Tedalex 263
 Telefunken 245, 274
 Telestar 287, 297
 Televes 291, 293, 297,
 Tevion 260, 297
 Thomson 302
 Thorens 216, 220, 226, 228
 Thorn 210
 Topfield 290, 303, 309, 310,
 Toshiba 256
 TPS 292
 United 246, 263, 274

 Universum 207, 210, 212, 216, 220, 221,
 226, 228, 246, 259
 Venturer 246
 Victor 202
 Voxson 247
 Waitec 240, 285
 Watson 212
 Welltech 212
 Wharfedale 207, 246, 274

Worldsat 291
 XSat 291
 Xtreme 293
 Yamaha 315, 204, 205, 209, 227, 238, 277,
 284
 Yukai 240
 Zehnder 297, 298
 Zenith 210
 Zinwell 289