

32"/42" LCD TV

Kullanma Kılavuzu

User`s Manual

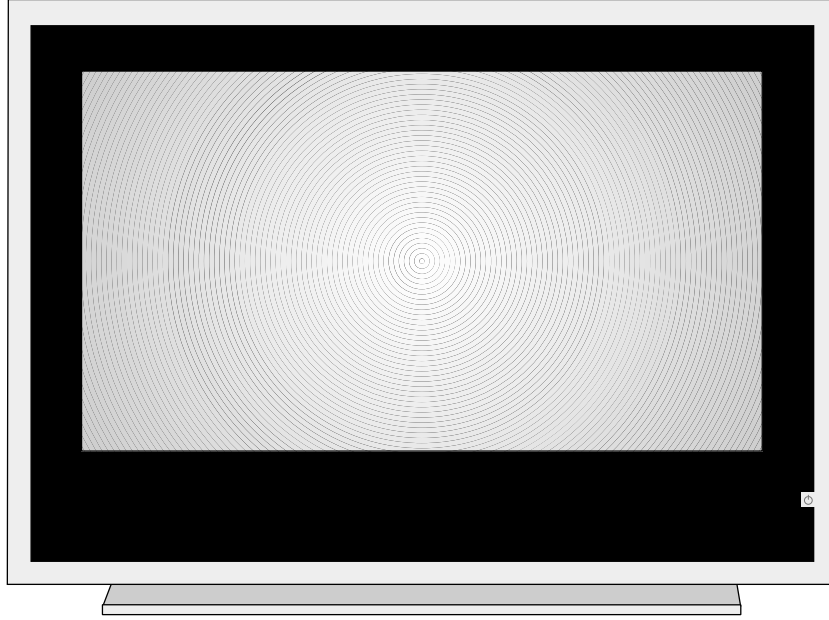

English

Türkçe

Model No.: _____

Seri No.: _____

PHILIPS

CİHAZINIZDAN EN YÜKSEK VERİMİ ALMAK İÇİN GARANTİ KARTINIZI BUGÜN İADE EDİNİZ

Modelinizi PHILIPS'e kayıt ettirmeniz aşağıdakilerden yararlanmanızı sağlar. Kaçırmayın. Garanti kartınızı hemen göndererek aşağıdakileri garanti ediniz.

* Satın alma belgesi:

Ekteki kartı bize vermeniz, ürünü satın aldığınız tarihin kaydedilmesini sağlar, böylece, garanti için ek yazışmalar yapmanıza gerek kalmaz

* Ürün Güvenliği Bildirimi:

Ürününüzü kayıt ettirseniz, nadirde olsa ürünlerin toplanması veya güvenlik arızası durumunda, doğrudan üretici tarafından size bir bildirim gönderilir

* Ürün sahipliğinin ek faydaları:

Ürününüzü kayıt ettirmeniz, hakkınız olan tüm imtiyazları ve tasarruf tekliflerini kullanabilmenizi sağlar

PHILIPS

Satın aldığınız için tebrikler, "ailemize" hoşgeldiniz. Sevgili PHILIPS ürün sahibi

PHILIPS'e güvendiğiniz için teşekkür ederiz. Günümüzde mevcut olan en iyi üretim ve satış sonrası destek hizmetlerine sahip ürünü aldığınız için kutlarız. Aldığınız ürünü yıllar boyu en mutlu şekilde kullanabilmeniz için elimizden gelenin en iyisini yapacağız. PHILIPS "ailesinin" bir üyesi olarak kapsamlı garantilerden ve sektördeki en iyi hizmet ağlarından birisini kullanabiliyorsunuz. En önemlisi, toplam müşteri memnuniyeti için eşsiz taahhütlerimiz var. Bizim düşüncemiz tamamıyla, PHILIPS ürünü aldığınız için size teşekkür etmek ve hoşgeldiniz demek.

Not: PHILIPS ürününden en yüksek verimi almak için Garanti Kaydınızı doldurunuz ve gönderiniz.

Aşağıdaki **emniyet** sembollerini öğreniniz:



⚡ Bu şimşek işareti, cihazınız içerisinde bulunan yalıtılmamış malzemenin elektrik çarpmalarına sebep olabileceğini gösterir. Evdeki herkesin emniyeti için lütfen ürün kapağını çıkarmayınız.

⚠ Ünlem işareti, çalıştırma ve bakım problemlerini önlemek için ekteki kılavuzlarda dikkatle okumanız gereken özelliklere dikkat çekmektedir.

UYARI: Yangın veya elektrik çarpmalarının önüne geçmek için bu cihaz yağmura veya neme maruz kalmamalıdır, vazolar gibi sıvı ile dolu nesneler bu cihazın üzerine konulmamalıdır.

DİKKAT: Elektrik çarpmasını önlemek için fişin geniş kısmını geniş priz tarafına tamamıyla yerleştiriniz.

Müşteri Kullanımı için: Kabinin arkasında bulunan aşağıdaki Seri Numarasını giriniz. Bu bilgiyi, ileride bakmak için saklayınız.

Model No:-----
Seri No:-----

Türkçe

PHILIPS

Bizi <http://www.philips.com.tr> Adresinden ziyaret edebilirsiniz

ÖNEMLİ GÜVENLİK TALİMATLARI

1. Bu talimatları okuyunuz.
2. Bu talimatları saklayınız.
3. Tüm uyarılara uygun hareket ediniz
4. Tüm talimatları yerine getiriniz
5. Cihazı suya yakın olan yerlerde kullanmayınız
6. Sadece kuru bir bezle temizleyiniz
7. Havalandırma açıklıklarının üstünü kapatmayınız. Üretici talimatlarına uygun olarak monte ediniz.
8. Radyatörler, ısı kaynakları, ocaklar ve ısı üreten diğer cihazlara (amplifikatörler dahil) yakın yerlere takmayınız
9. Polarize veya topraklı tip fişi kesinlikle kullanınız. Polarize bir fişin, biri diğerinden daha geniş olan iki ucu bulunmaktadır. Topraklı tip bir fişin iki ucu vardır, üçüncüsü ise topraklama çatalıdır. Geniş uç ve 3. çatal, güvenliğiniz içindir. Fişin prizinize uymaması durumunda, eski prizini değiştirilmesi için elektrikçinize başvurunuz.
10. Elektrik kablosunun üzerinde yürünmemesine, ve özellikle prizlerde, muhafazalarda ve cihazdan çıktıkları noktalarda darbe almamasına dikkat ediniz.
11. Sadece, üretici tarafından tanımlanan ekleri / aksesuarları kullanınız.
12. Sadece, üretici tarafından tanımlanan veya cihazla birlikte satılan bir masa, stand, tripod, braket veya tabla ile birlikte kullanınız. Bir masa kullanıldığında, masa / cihazı birlikte yer değiştirirken dikkat ediniz.
13. Cihazı, şimşekli havalarda veya uzun süre kullanılmayacağı durumlarda fişten çekiniz
14. Tüm servis işlemlerinin uzman servis personeli tarafından yapılmasına dikkat ediniz. Servis işlemi, cihaz, mesela elektrik kablosu veya fişinde herhangi bir şekilde zarar gördüğünde, üzerine sıvı döküldüğünde veya yabancı nesnelere düştüğünde, cihaz neme veya yağmura maruz kaldığında, normal çalışmadığında veya yüksekte düştüğünde gerekecektir.
15. Ürünün içerisinde kurşun veya cıva bulunabilir. Bu malzemelerin atılması çevresel yönetmeliklere göre olmalıdır. Atma ve dönüştürme bilgileri için bölgenizdeki resmi makamlara ya da Elektronik Sanayi Birliği www.eiae.org'a başvurunuz.
16. Servis Gerektiren Hasarlar: Cihaz, aşağıdaki durumlarda uzman servis teknisyeni tarafından servise alınmalıdır:
 - a. Güç kablosunun veya fişin hasar görmesi



- b. Cihazın içerisine yabancı maddelerin düşmesi veya sıvı dökülmesi
 - c. Cihazın yağmur altında kalması
 - d. Cihazın normal çalışmaması veya performansta belirgin bir değişiklik olması
 - e. Cihazın düşmesi veya kasasının hasar görmesi
17. Devrilme/ Stabilite
Tüm televizyonlar, kabin tasarımının yatma ve stabilite özellikleri konusunda tavsiye edilen uluslararası güvenlik standartlarına uygun olmalıdırlar.
- * Kabinin önüne veya üstüne çok fazla çekme kuvveti uygulayarak tasarım standartlarını tehlikeye atmayınız, zira cihazı devirebilirsiniz.
- * Yine, kendinizi ve çocuklarınızı, kabinin üzerine elektronik ekipman / oyuncak koyarak tehlikeye atmayınız. Bunlar cihazın üstünden düşerek ürün hasarına ve/veya kişisel yaralanmalara sebep olacaktır.
18. Duvara veya Tavana Monte
Cihaz, sadece, üretici tarafından tavsiye edilen şekilde duvara veya tavana monte edilecektir.
19. Elektrik Hatları
Açık hava anteni, elektrik hatlarının uzağına monte edilmelidir.
20. Açık hava Antenin Topraklanması
Açık hava antenin alıcıya bağlanması durumunda anten sisteminin topraklanmasına dikkat ederek gerilim dalgalanmalarına ve oluşan statik yüklere karşı koruma temin ediniz.
Ulusal Elektrik Yönetmeliğinin 810. Bölümü, ANSI/NFPA No. 70-1984. direğin ve destek yapısının gerektiği gibi topraklanması, topraklama fişlerinin boyutları, antenin -deşarj ünitesinin yeri, topraklama elektrotlarına bağlantı ve topraklama elektrodu ile ilgili koşullar konusunda bilgi vermektedir. Aşağıdaki şekle bakınız.
21. Yabancı Nesnelere ve Sıvıların Girmesi
Deliklerden yabancı nesnelere girmemesine veya sıvıların dökülmemesine dikkat edilmelidir.
22. PİL Kullanma UYARISI: İnsanlara, mala veya cihaza zarar verebilecek olan pil kaçaklarını önlemek için,
* Pilleri, cihaz üzerindeki + ve - uyumlu şekilde doğru takınız
* Pilleri karıştırmayınız (yeni ve eski veya karbon veya alkin)
* Cihazın uzun süre kullanılmayacağı durumlarda pilleri çıkarınız

ÖNEMLİ GÜVENLİK TALİMATLARI

CATV Sistemi Kurucusuna Notlar: Bu uyarı, CATV sistem kurucusunun dikkatini NEC 820-40'a çekmek içindir, burada uygun topraklama kılavuzu bulunmakta ve kablo topraklamasının, binanın topraklama sistemine, kablo girişine en kısa mesafede takılmasını şart koşmaktadır.

NEC - Ulusal Elektrik Yönetmeliğine Göre Anten Topraklaması Örneği

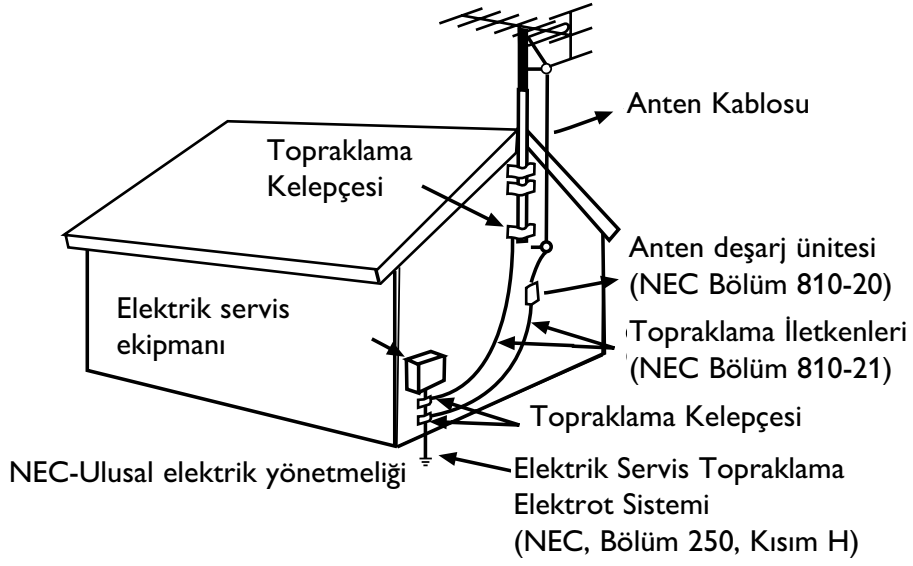

UYARILAR

EK GÜVENLİK UYARILARI

- * LCD TV standının cihaza gerektiği gibi takılmasına **DİKKAT EDİNİZ** (Standın vidasını cihaza sıkıştırmadan önce Kolay Kullanım Rehberine bakınız. Vidanın gerektiği gibi takılmaması, cihazın güvenliğini tehlikeye atar
- * Aşağıdaki durumlarda ana fişi çekiniz:
- * TV ekranını temizlerken, kesinlikle aşındırıcı temizlik malzemeleri kullanmayınız
- * Şimşek çakması durumunda
- * Cihazın uzun süre kullanılmadan kalması durumunda
- * Çalışırken LCD TV'nin yerini değiştirmeyiniz
- * LCD ekranın yüzeyine keskin veya sert nesnelere dokunmayınız, bunları itirmeyiniz veya sürtmeyiniz
- * LCD ekranın yüzeyi tozlandığında, emici pamuklu bez ya da deri gibi yumuşak bir malzeme ile temizleyiniz. Ekranın yüzeyini temizlemek için aseton, tolüen veya alkol **KULLANMAYINIZ**. Bu kimyasal maddeler yüzeye zarar verecektir.
- * Ekran üzerine gelen suyu veya tükürüğü hemen temizleyiniz. Bu sıvılar, belirli bir süre ekran üzerinde kalmaları halinde LCD ekranın deformasyona ve renklerinin kaybolmasına sebep olurlar.
- * Sıcaklık değişimleri meydana geldiğinde yoğuşmaya dikkat ediniz. Yoğuşma, LCD ekranda ve elektrikli parçalarda zarara sebep olabilir. Yoğuşma azaldığında, LCD ekranda noktalar ve lekeler mevcut olacaktır.

LCD TELEVİZYONUN YERLEŞTİRİLMESİ

- * LCD TV yi sağlam ve dengeli bir tabla üzerine yerleştiriniz. Tablanın, LCD TV nin ağırlığını taşıyacak güçte olmasına dikkat ediniz.
- * Uygun havalandırmayı temin etmek üzere LCD TV kabininin her iki tarafında 15 cm' lik bir alan kalmasına dikkat ediniz.
- * LCD TV'yi, radyatör veya ısı kaynaklarının yakınına koymayınız.
- * LCD TV'yi, yağmura veya aşırı neme maruz kalabileceği bir yere koymayınız.

GERİ KAZANIM / SÜRESİ BİTTİĞİNDE ATMA

- * Çevreye verilen zararı minimuma indirmek için, LCD TV ile birlikte verilen pillerde cıva veya nikel kadmiyum bulunmamaktadır. Mümkünse, pilleri atarken, bölgenizde mevcut olan geri kazanım imkanlarını araştırınız.
- * LCD TV, geri kazanımı mümkün olan malzemeleri kullanmaktadır. Atıkları minimuma indirmek için, çevrenizde kullanılmış televizyonları sökerek geri kazanıma alan firmalara bakınız veya TV parça geri kazanım bilgileri için bayinizle irtibat kurunuz.
- * Koli ve ambalaj malzemesini, bölgenizdeki atık kurallarına göre çöpe atınız.

İÇİNDEKİLER

Giriş

Hoşgeldiniz / TV'nizin kayıt ettirilmesi	2
ÖNEMLİ GÜVENLİK TALİMATLARI	3
ÖNLEMLER	5
İçindekiler	6
TV'nizin hangi parçası ne işe yarar	7
Uzaktan kumanda	8
Anten bağlantısı	10
Video ve Dekoder bağlantısı	11
Side (Yan) AV bağlantıları	12
Çeşitli cihazlara bağlantılar	13
AV'den VCR veya DVD bağlantıları	14
(VCR, DVD Player, HD DVD Player, BLURAY Player, HD SET TOP BOX veya Oyun konsolları VB...) bağlantıları	15
PC Bağlantıları	17
Ev Sinema sistemine bağlantılar (Dijital / Analog)	18
TV'yi çalıştırma ve kapama	19
TV fonksiyonları	20
TV fonksiyonları (Menüler)	21
Görüntü formatının kullanılması	31
Teletext	32

Genel Bilgiler

Arızaların Giderilmesi	33
Bakım ve Temizlik	35
Teknik Özellikler	36
Index	37
Philips Yetkili Servisleri	72

Yeni LCD TV'nizin özellikleri şunlardır:

Ses / Görüntü Jakları: Diğer cihazları hızlı bir şekilde LCD TV'nize takmak için kullanınız	3
Otomatik Kanal Programlama (Otomatik Programlama): Mevcut kanalların hızlı ve kolaylıkla ayarlanması	5
Menüler (OSD): Faydalı Mesajlar, TV Kontrollerinin ayarı için	7
Uzaktan Kumanda: LCD TV özelliklerinizi çalıştırır	8
Kapatma Zamanlayıcı: LCD TV'nizi, tanımladığınız süre içerisinde kapatır	12
Standart yayın (VHF / UHF) veya Kablo TV Kanalı	13
Stereo özellik: Dahili amplifikatör ve ikili hoparlör sistemini içerir, stereo yayın yapan TV kanallarının alınmasını sağlar	14
Treble, Bass ve Balans: LCD TV'nin sesini geliştirir	15

Not: Bu kılavuz farklı versiyonları ve modelleri içerir. Bu kılavuzda yer alan tüm özellikler LCD TV'nize uymayabilir. Bu normaldir ve bayinizle veya servisle irtibata geçmeniz gerekmez.

Ömür Bitiminde

Yeni LCD TV'niz ve ambalajı, geri kazanılabilen ve kullanılabilen malzemeleri içermektedir. Uzman firmalar, ürününüzün atıklarını geri kazanabilir ve atık miktarını azaltabilir. Cihazda, bittiklerinde atılmaması gereken piller bulunmaktadır, bunlar küçük kimyasal atık olarak atılmalıdırlar. Mevcut cihazınızı değiştirdiğinizde, eski televizyonunuzu, pillerinizi ve ambalaj malzemesini nasıl geri kazanabileceğiniz konusunda yerel yönetmeliklere bakınız.

TV'NİZİN HANGİ PARÇASI NE İŞE YARAR

Ön Yüz

2. Uzaktan kumanda alıcısı ve ışıklı gösterge
3. Hoparlör
4. P +/- Program arttırma eksiltme düğmeleri
5. V +/- Ses arttırma eksiltme düğmeleri
6. Standby tuşu
7. Side AV (Chinch) girişleri / S-Video girişi / Kulaklık girişi

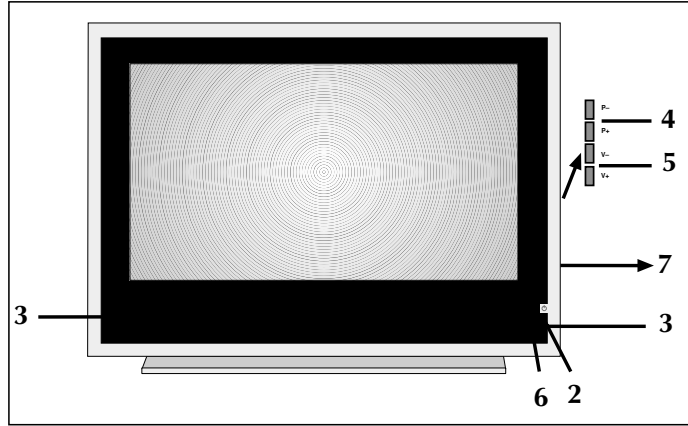

Arka Yüz

10. Anten girişi
11. "Scart girişleri" (Bilgisayar, Dekoder ve video gibi cihazları bu girişi kullanarak cihazınıza bağlayabilirsiniz.)
12. Dijital çıkış
13. YPbPr girişi
14. YPbPr Audio girişi
15. DVI-I
16. DVI-I Audio girişi
17. HDMI1 / HDMI2 girişleri
18. AV çıkışı (Resim ve ses aktarımı için)

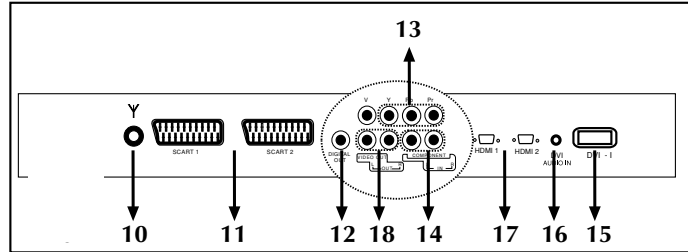

UZAKTAN KUMANDA

1. Açma / Kapama (stand-by) tuşu
2. Direkt program seçme tuşları
3. DVB modu (Bu modelde fonksiyonu yoktur)
4. Ses susturma tuşu
5. Menü seçme tuşu
6. Geri, bir önceki programa dönüş (Swap) tuşu
7. TV konumunda program,teletext konumunda sayfa numarasını arttırma (+), azaltma (-), menülerde yukarı (+), aşağı (-) hareket ettirme tuşları
8. Ses arttırma (+), azaltma (-) ve menülerde ayar yapma tuşları
9. OK Tuşu: Menülerde onaylama yada iptal etme tuşu
10. PIP tuşu (Bazı modellerde)
11. Kullanıcı normalizasyon tuşu
12. Ses seçme tuşu DUAL A, DUAL B, Stereo, Mono (DUAL A, DUAL B, ST/MONO)
13. DVB menu tuşu: (Bu modelde fonksiyonu yoktur)
14. Mozaik Ekran tuşu (Bazı modellerde geçerlidir)
15. Kırmızı tuş
16. Yeşil tuş
17. Sarı tuş (Resim ön değerleri)
18. Mavi tuş / Freeze (Resmi Dondurma tuşu)
19. Resim format seçimi
20. (I) tuşu: Oynayan kanalın bilgilerini verir.
21. AV tuşu: harici cihazların bağlanacağı modları seçebilirsiniz.
22. TV tuşu: TV moduna geçmek için.
23. ZOOM tuşu
24. PC tuşu: PC modune geçmek için.
25. DVI tuşu: HDMI modunu seçmek için
26. YPbPr tuşu: YPbPr modunu seçmek için (Bazı modellerde)
27. Zap tuşu: (Bazı modellerde)
28. ◀/▶ tuşları: Menülerde dolaşım ve ayarlar için kullanılır.
29. ▲/▼ tuşları: Yukarı (▲) veya aşağı (▼) Menülerde dolaşım ve ayarlar için kullanılır.
30. Teletext tuşları

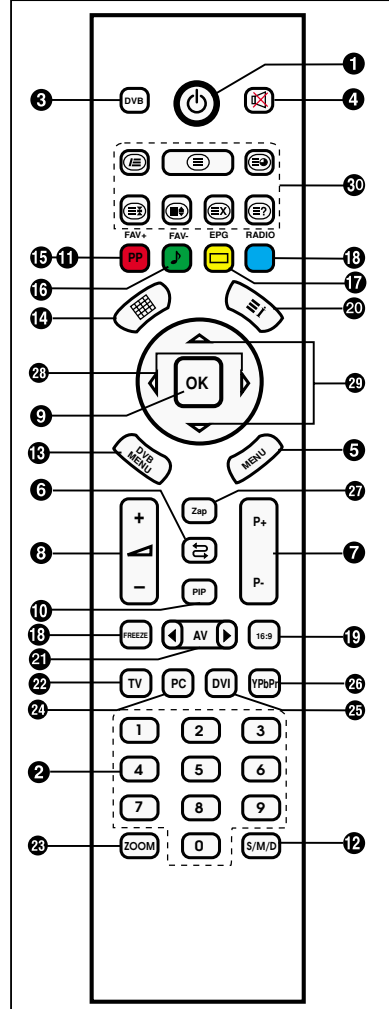

UZAKTAN KUMANDA



UK'nızı kesinlikle yere düşürmeyiniz.



UK'nızı kesinlikle açmaya çalışmayınız.

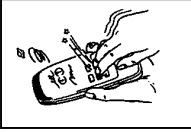

UK üzerindeki 2 butona aynı anda basmayınız.



UK 'nızı uzun süre kullanmayacaksanız, içindeki pilleri çıkartınız.

Not: UK'nız TV'ye max. 7 mt. uzaklık ve 30°'lik açı ile kumanda eder.

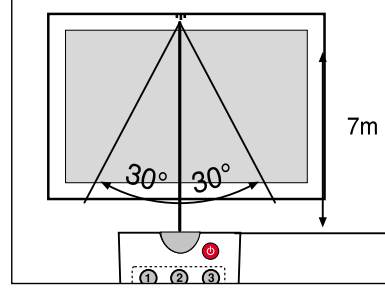

PİL YERLEŞTİRME (1.5V AAA x 2 ADET)

• Pil kapağını ok yönünde açınız.



• Pilleri kutup başlarına dikkat ederek yerleştiriniz.

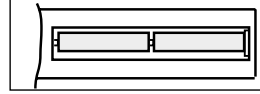

• Kapağı kapatınız

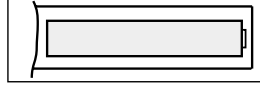

ANTEN BAĞLANTISI

Anten bağlantısı...

Önce anten seçilir. Aşağıda belirtilen antenler TV'nize uygundur.

- VHF anteni
- VHF/UHF birleşik anteni
- UHF anteni

Bu antenlerden birini TV'nize bağlarken 75 ohm yuvarlak "koaksiyal" kablo kullanılmalı ve TV'nizin elektrik fişi prizden çıkarılmalıdır.





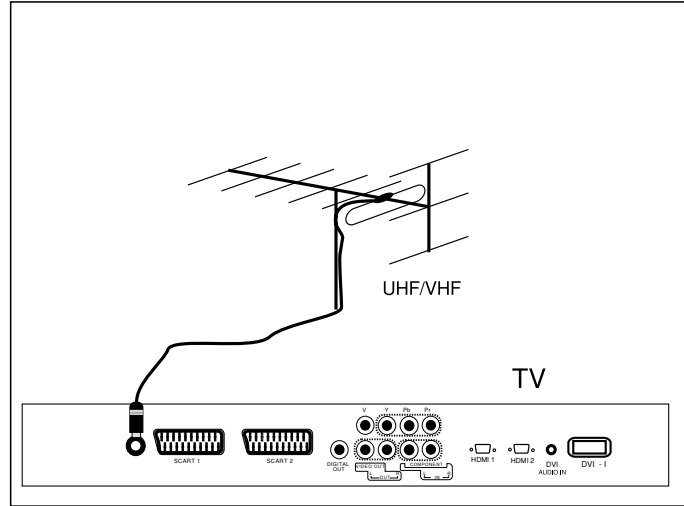





Eğer kablo 300 ohm'luk (çift telli yassı kablo) ise, 300 ohm'u 75 ohm'a çeviren adaptör TV anten girişine takılmalıdır. Türk Telekom'un kablolu yayınlarını izlemek için kablolu yayın tesisatının çıkışını anten girişine bağlamanız yeterlidir. Motorlu taşıtlar, enerji ve haberleşme hatları etrafa parazitik sinyaller yaydığı için anteninizi bunlardan ve metal yüzeylerden uzakta, sallanmayacak şekilde kurmaya özen gösteriniz. Anten kablonuzu gerekli olandan daha uzun tutmayınız ve rulo yapmayınız. Anten ve kablonuz zamanla yağmur, rüzgar, duman ve nem gibi olaylardan etkilenebileceğinden, anten ve donanımınızı periyodik olarak kontrol ediniz, gerektiğinde bakımlarını yapınız.

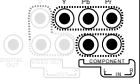
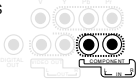

AUDIO VE VIDEO BAĞLANTILARI

İpucu: Cihazınızda en iyi Görüntü ve Ses performansını sağlayan girişleri kullanınız.

Not: Satıcınızdan PC bağlantısı için TV'nize uygun (VGA) DVI adaptörü veya DVI kablosu alabilirsiniz.

	CONNECTOR TABLE	AUDIO CONNECTION REQUIRED
	HDMI (High - Definition Multimedia Interface)	YES
	DVI-I (480p / 576p / 720p / 1080i) Analog audio	YES 
	Component video (480p / 576p / 720p / 1080i) Analog audio	YES 
	SCART	YES
	S-VIDEO	NO 
	VIDEO	YES 
	RF / COAXIAL	NO

Notlar:

- Konnektör bağlantılarınızı renklerine uygun olarak bağlayınız. (Kırmızıya kırmızı, beyaza beyaz gibi).
- Set-top box'tan gelen dijital görüntü kaynaklarını (1080i, 720p, 576i, 576p, 480i veya 480p) Komponent video (YPbPr) bağlantısı ile görebilirsiniz.
- VGA'den PC bağlantısı için PC bağlantıları sayfasına bakınız.

SIDE (YAN) AV (AUDIO/VIDEO) BAĞLANTILARI

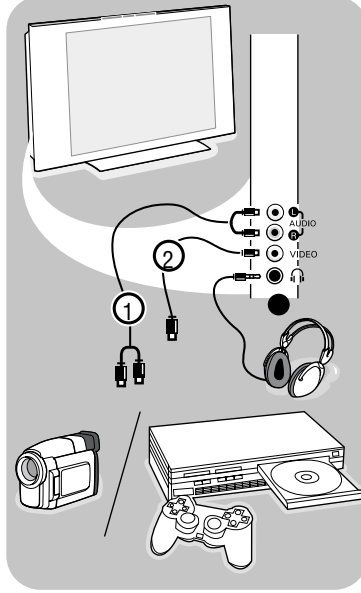

Portatif Cihazlar için kolay kullanım (Kamera, Videokamera, Oyun konsolları vb...)

SIDE (YAN) AV bağlantıları

1. Kameranızı, Videokameranızı veya Oyun konsolunuzu gösterildiği şekilde bağlayınız.
2. VIDEO Kablosunu (2)'ye, Mono Ses için AUDIO L (1). Stereo ses için AUDIO R (1) soketini de şekilde gösterildiği gibi takınız.

Kulaklık

Kulaklık soketini resimde gösterilen girişe takınız.

Uyarı: Kulaklık soketini taktığınız zaman TV'nizden gelen ses kesilir. TV ve Kulaklık sesi ni birlikte alamazsınız.

SVHS soket ile

- Receiver'in SVHS soketi ile cihazınızın SVHS soketini, SVHS kablosu ile bağlayınız. Görüntü aktarımı sağlanmış olur.
- Ses için ise Receiver'in (L,R) Sol, Sağ chinch ses çıkışlarını cihazınızın (L,R) Sol, Sağ ses girişlerine iki tarafı chinch soketli kablo ile bağlayınız. Receiver açık iken, TV'nizin AV tuşuna, ekranda Receiver'in Görüntüsü belirene kadar ard arda basınız.

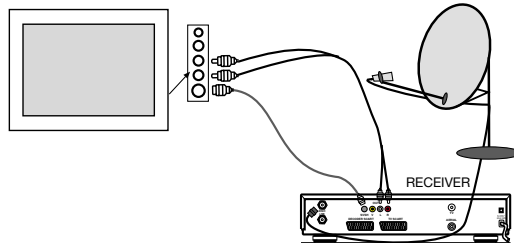

ÇEŞİTLİ CİHAZLARA BAĞLANTILAR

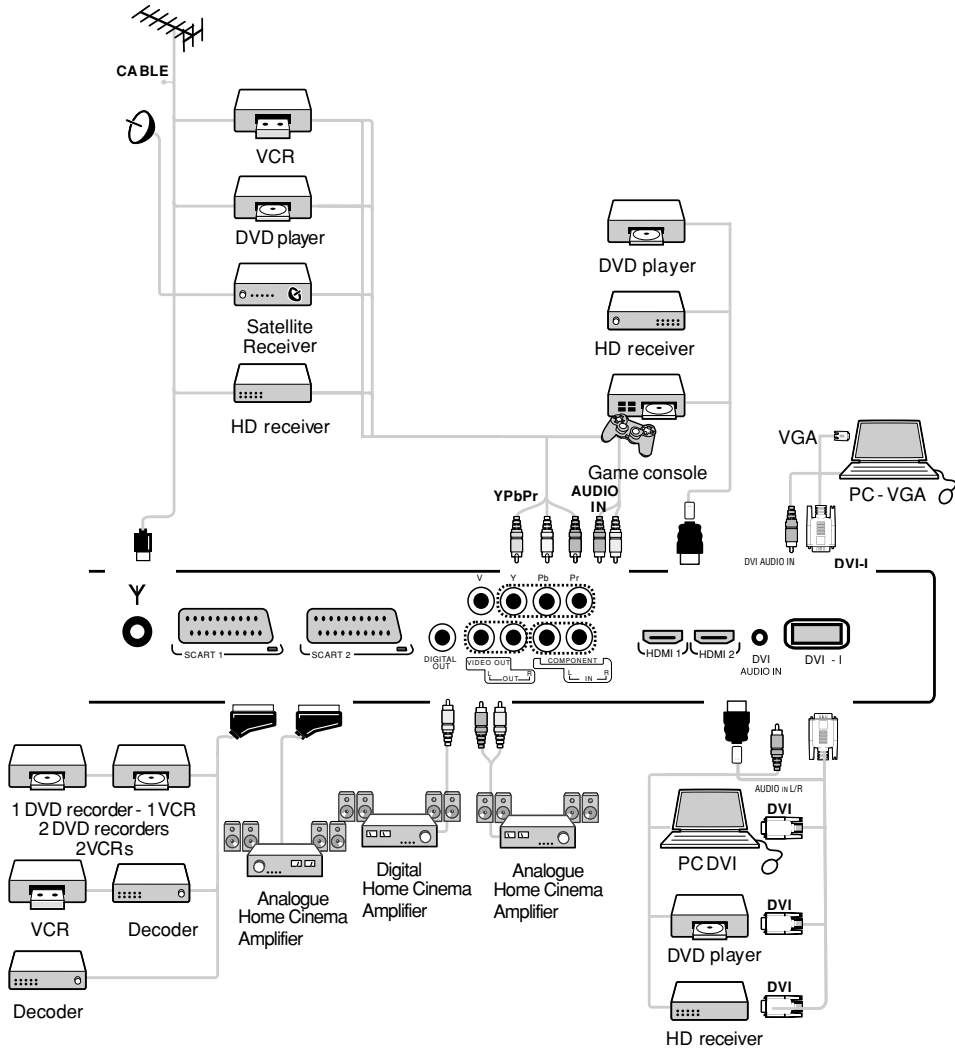

AV'DEN VCR VEYA DVD BAĞLANTILARI

Skart kablo ile

1. Anten kablo fişini (1) videonun anten girişine bağlayınız. Videoteybin anten çıkışı (RF çıkışı) TV'nizin anten girişine koaksiyal ara kablo (2) ile bağlayınız.
2. Şekil (3)'te gösterildiği gibi Skart'ı bağlayınız.
3. Kumandanızın OK tuşuna basarak Kaynak menüsüne giriniz ve cihazınızı bağladığınız kaynak seçimini yapınız.

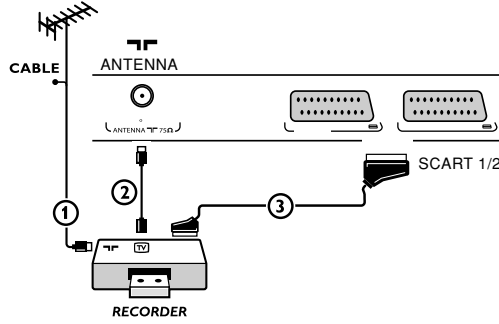

Koaksiyal Kablo ile

1. Anten kablo fişini (1) videonun anten girişine bağlayınız. Videoteybin anten çıkışı (RF çıkışı) TV'nizin anten girişine koaksiyal ara kablo (2) ile bağlayınız.
2. VCR veya DVD'nizin kullanma kılavuzunda belirtilen aralıklardaki test sinyalini TV'nizde buluncaya kadar ayarlayınız ve (0)'a kaydediniz.

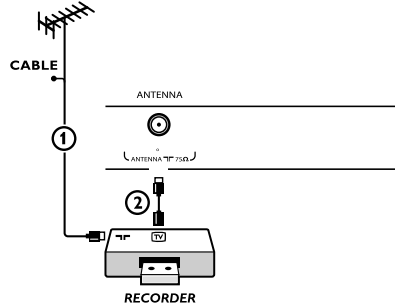

Dekoder ve VCR bağlantıları

VCR'nizin kullanma kılavuzunda anlatıldığı gibi VCR ve Dekoderinizi Skart kablo (4) ile bağlayınız.

Not: Dekoderinizi Skart kablosu ile direkt olarak Skart1 veya Skart2'ye bağlayabilirsiniz.

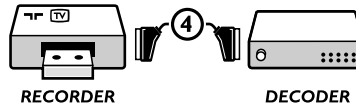

Uyarı: Görüntü ya da ses etkilendiği takdirde VCR'nizi TV'den uzaklaştırınız.

(VCR, DVD PLAYER, HD DVD PLAYER, BLURAY PLAYER, HD SET TOP BOX VEYA OYUN KONSOLLARI VB...) BAĞLANTILARI

HDMI konnektör ile

HDMI, Dijital görüntü ve Ses bağlantısı için önde gelen yeni bir standarttır.

1. HDMI çıkışlı bir cihazdan gelen dijital görüntü ve sesi HDMI kablosu ile cihazınızın HDMI1 veya HDMI2 girişine bağlayınız.
2. Kumandanızın OK tuşuna basarak Kaynak menüsüne giriniz ve cihazınızı bağladığınız kaynak seçimini yapınız. (HDMI1 veya HDMI2)

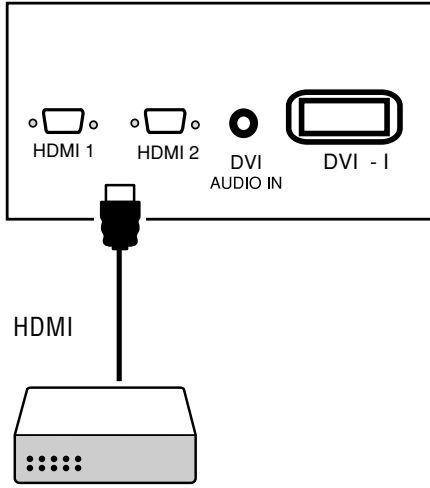

DVI konnektör ile

DVI girine

1. Bir DVI kablosu ile TV'nizin DVI girişine bağlantı yapınız (2).
2. Cihazdan TV'nize ses aktarımı için DVI AUDIO IN girişine ses kablosu ile bağlantı yapınız. (3)
3. Kumandanızın OK tuşuna basarak Kaynak menüsüne giriniz ve cihazınızı bağladığınız kaynak seçimini yapınız. (DVI)

DVI konnektör ile

HDMI girişine

1. HDMI kablosu ile DVI'i kullanarak TV'nizin HDMI girişlerinden birine DVI çıkışını bağlayınız (1/2).
2. Cihazdan TV'nize ses aktarımı için DVI AUDIO IN girişine ses kablosu ile bağlantı yapınız. (3)
3. Kumandanızın OK tuşuna basarak Kaynak menüsüne giriniz ve cihazınızı bağladığınız kaynak seçimini yapınız. (HDMI1 veya HDMI2)

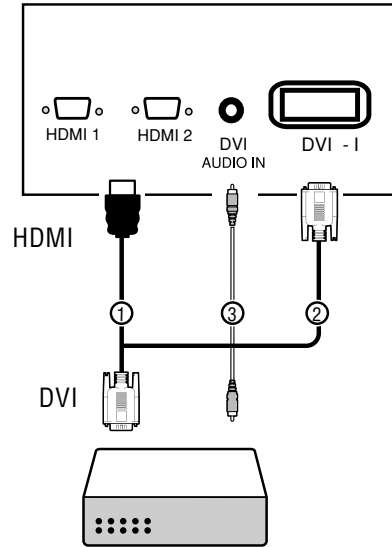

(VCR, DVD PLAYER, HD DVD PLAYER, BLURAY PLAYER, HD SET TOP BOX VEYA OYUN KONSOLLARI VB...) BAĞLANTILARI

Harici cihazlara bağlantı

1. DVD'nizin YPbPr çıkışlarını TV'nizin YPbPr girişlerine bağlayınız (1).
2. Cihazdan TV'nize ses aktarımı için YPbPr AUDIO IN girişine ses kablosu ile bağlantı yapınız. (2)
3. Kumandanızın OK tuşuna basarak Kaynak menüsüne giriniz ve cihazınızı bağladığınız kaynak seçimini (Component) yapınız.
4. Anten kablosu (5) veya Uydu anten kablosunu (4) DVB-T, DVB-C ve DVB-S set top box cihazına bağlayınız.

Notlar:

- Kablo ve soket giriş renkleri genellikle aynıdır ve aynı renkte kullanılmalıdır. (Kırmızıya kırmızı, beyaza beyaz vb...)

- YPbPr görüntü yuvaları ve soket renkleri genelde aynı olmasına rağmen, Harici cihazlarınızın kullanma kılavuzunda belirtildiği gibi kullanılmasını öneririz.

-TV'nizden daha iyi bir görüntü alabilmeniz için TV'niz tarafından desteklenen cihazları kullanınız.

Uyarı: Harici cihazınızın TV'niz ile bağlantısı doğru yapılırsa görüntü ve Ses problemleri ile karşılaşılmaz.

Doğru yapmadığınız bağlantılar ekranda şekiller ve yanlış renklemelere yol açar. Böyle bir durumda harici cihazınızın kullanma kılavuzuna göre hareket etmelisiniz.

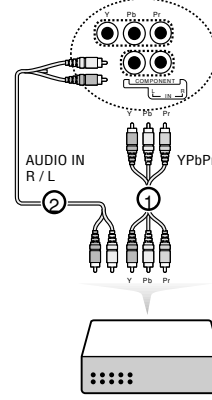

DVD /STB

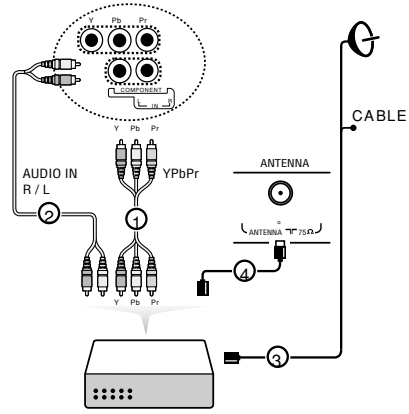

SAT /STB

PC BAĞLANTILARI

- PC'nizi TV'nize bağlamadan önce PC monitörünüzü 60Hz'e set ediniz;
- Desteklenen PC monitor çözünürlükleri:

640x480	60hz/70-72hz/75hz/85hz
800x600	60hz/70-72hz/75hz/85hz
1024x768	60hz/70-72hz/75hz/85hz
1152x864	70hz/75hz/85hz
1280x960	60hz/75hz
1280x1024	60hz/75hz

PC bağlantısı (DVI girişinden):

1. TV'nizin DVI girişine DVI-VGA adaptörünü takınız. PC ile TV'nizi satın aldığınız bir VGA kablosu ile birleştiriniz (1).
2. PC'nizin ses çıkışını TV'nizin DVI AUDIO girişine bağlayınız (2).
3. Kumandanızın OK tuşuna basarak Kaynak menüsüne giriniz ve kaynak seçimini (PC) yapınız veya kumandanız üzerindeki PC tuşuna basınız.

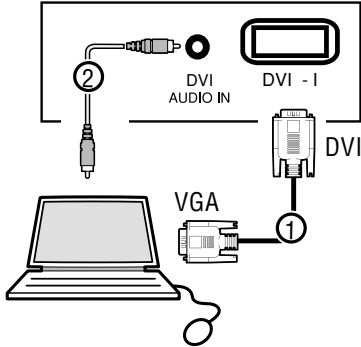

PC bağlantısı (DVI girişinden):

Analog ses bağlantısı ile

1. DVI kablosu ile TV ve PC arasında bağlantı yapınız. (1).
2. Bir Multimedia bilgisayarda, TV'nizin DVI ses girişine bilgisayarınızın ses çıkışını bağlayabilirsiniz (2).
3. Kumandanızın OK tuşuna basarak Kaynak menüsüne giriniz ve kaynak seçimini (DVI) yapınız veya kumandanız üzerindeki DVI tuşuna basınız.

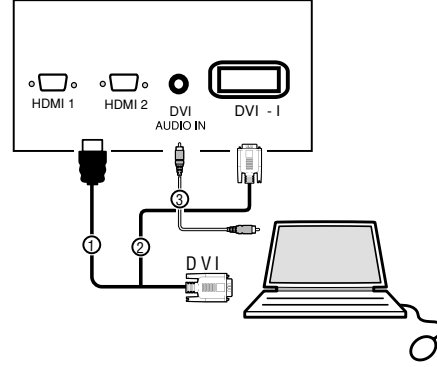

PC bağlantısı (HDMI girişinden):

1. HDMI kablosunu kullanarak TV'nizin HDMI girişine PC'nin HDMI çıkışını bağlayınız (1).
2. Kumandanızın OK tuşuna basarak Kaynak menüsüne giriniz ve kaynak seçimini (HDMI) yapınız.

Uyarı: Eğer bilgisayarınız, HDMI dijital ses çıkışını desteklemezse, sesi alamazsınız.

EV SİNEMA SİSTEMİNE BAĞLANTILAR (DİJİTAL / ANALOG)

Dijital ev sinema sistemi

- TV'nizin DIGITAL AUDIO OUT (1) çıkışından sinema sisteminin DIGITAL AUDIO IN girişine bağlantı yapınız.

Resim ve Ses arasındaki gecikmeden kaçınmak için DIGITAL AUDIO OUT konektörü ile Ev sinema sistemi konektörü kullanınız.

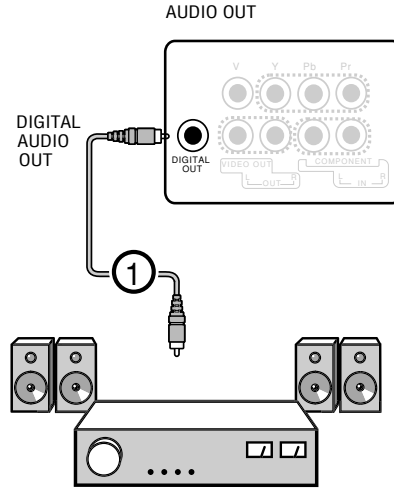

Analog ev sinema sistemi

- Tv'nizin Skart soketleri (1/2) veya Konektör kabloları (3), Ev Sinema Sisteminde konektör girişinin tipine göre, AUDIO OUT L (sol ses) ve R (sağ ses)'e bağlar.

Not: HDMI / DVI ve YPbPr'den AUDIO L/R çıkışından ses alamazsınız.

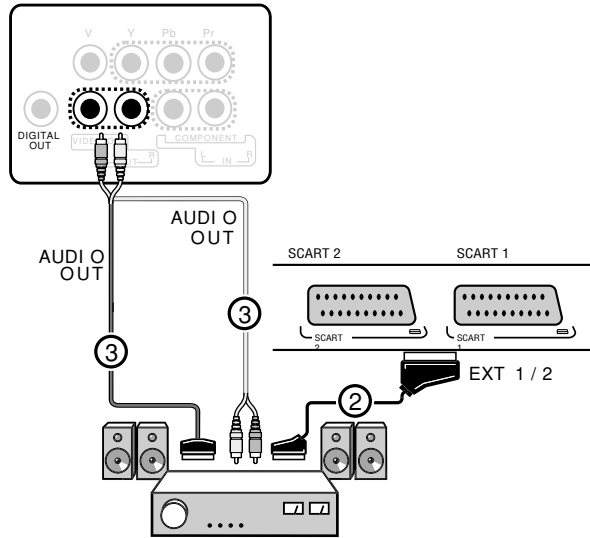

TV'Yİ ÇALIŞTIRMA VE KAPAMA

NOT: Rehberde UK olarak belirtilen yazılar Uzaktan Kumandanın kısaltmasıdır.

1. Çalıştırma

a. TV'yi Açma

TV'nizi çalıştırmak için güç kablosunu prize takınız.

Uyarı: TV'nin arka kısmındaki etikette yazan voltaj aralıklarına uygun bir prize takınız.

b. Stand-by Modu

TV stand-by durumunda iken UK üzerindeki  (Stand by) tuşu ile ya da TV üzerindeki **P+/P-** ile TV'yi çalıştırabilirsiniz.

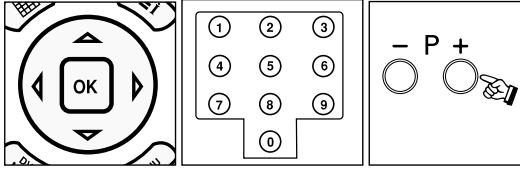

2. Kapama

a. TV'yi kapama

Televizyonunuzu tamamen kapatmak istediğinizde güç kablosunu prizden çekiniz.

b. Stand-by Modu

TV'yi kısa süre kapatmak için UK üzerindeki veya TV üzerindeki Stand-By düğmesine basınız. Cihazınızı uzun süre kullanmayacaksanız TV'nizin güç kablosunu prizden çekiniz.

TV Fonksiyonları

1. Program Numarası Seçme

• TV kontrol panelindeki veya kumanda üzerindeki P+/P- tuşlarını kullanarak program numarasını arttırarak veya azaltarak istediğiniz programı seçebilirsiniz.

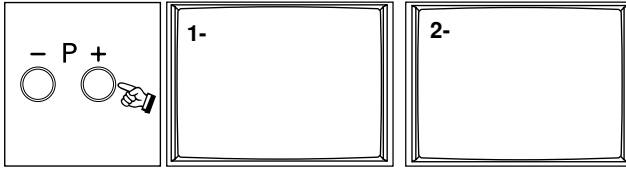

•1-9 arası bir program seçilmek istendiğinde UK üzerinden istenen program numarası tuşuna basılır.

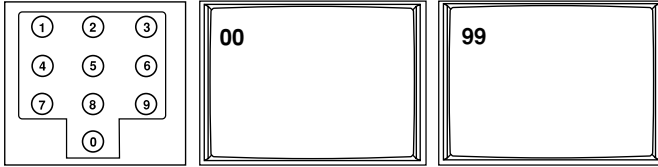

•10-99 arası program seçmek için istenilen program numarası UK üzerinden rakamlar arasında fazla bir süre beklemeden tuşlanır.

Örnek: 99 no'lu programa geçmek için önce 9 tuşuna basılır. Bu durumda ekranın sağ köşesinde "9" mesajı görülür. Daha sonra beklemeden tekrar "9" tuşuna basılır. Cihazınız 99. programa geçer.

TV FONKSİYONLARI

2. Ses Susturma



Sesi hemen kesmek için Uzaktan Kumanda üzerindeki ses susturma (MUTE) tuşuna basınız. Bu tuşa tekrar bastığınızda sesi daha önce duyduğunuz şiddette duyacaksınız.

3. 16:9 Tuşu: Resim boyutunu değiştirmek için kullanılır. Auto, Panorama, 4/3, 16:9, 14:9 ve Sinema resim formatına kısa yoldan tek tuş ile ulaşılır.

4. Zoom Tuşu : Resim boyutunu değiştirmek için kullanılır. Normal, Zoom1, Zoom2, Zoom3 ve Zoom4 resim büyültme biçimlerine ulaşabilirsiniz

5. PP: Bu tuşa bastığınızda hafızada kayıtlı olan ses ve resim değerleriniz cihaza yüklenir. PP tuşunu bir süre basılı tutarsanız, o andaki TV ses ve resim değerleri "Kullanıcı ayarları" olarak hafızaya alınır ve işlemin yapıldığına dair bilgi mesajı ekranda belirir.

6. S/M/D Tuşu: Stereo yayınlarda , sesi Mono, Stereo ya da DUAL I, DUAL II olarak değiştirebilirsiniz.

7. AV (+/-) : To shift to AV modes, press AV (+/-) buttons on the RC. While menu is on the screen, you can't switch the set to AV mode.

8. Otomatik Kapanma: TV'niz yayın kesildikten 5 dakika sonra kendiliğinden stand-by konumuna geçecektir.

NOT: Eğer TV'nizi AV modunda bırakırsanız, cihazınız yayın olmasa bile 5 dakika sonra Stand-By konumuna geçmez.

9. OK Tuşu: Ana menüden alt menüye, alt menüde iken ana menüye geçişi sağlar.

10. Info Tuşu (I): Oynamakta olan kanalın bilgilerini bu tuş yardımıyla görebilirsiniz.

11. (S) Swap: Swap tuşu ile izlemiş olduğunuz bir önceki kanala dönebilirsiniz.
Not: Ekranda Menü varsa fonksiyonu yoktur.

12. Zap: Bu tuşa birkaç saniye bastığınız zaman izlemekte olduğunuz kanal hafızaya alınacaktır. Kanallar arasında dolaşırken tekrar bu tuşa basarsanız hafızaya aldığınız kanala geri dönersiniz.

TV FONKSİYONLARI (MENÜLER)

Televizyonunuzu ilk açışınızda ilk ayar (Welcome) menüsü çıkacaktır.

1. Lisan ve ülke seçimini uzaktan kumandanın yön tuşlarıyla ◀/▶▲/▼ yapınız.
2. Yön tuşlarıyla ◀/▶▲/▼ "Otomatik Arama" satırına geliniz ve ▶ tuşuna basınız.
3. Ekranda otomatik arama menüsü belirecektir. "OK" tuşuna basarak otomatik aramayı başlatınız.

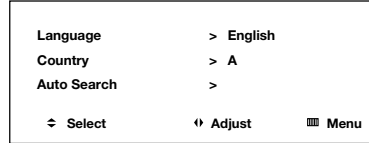

Otomatik arama bittiğinde, cihazınız ilk bulunan kanalı gösterecektir.

Kanal taşıma, isimlendirme, silme ve saklama işlemlerini "KURULUM" menülerinden "PROGRAM TABLOSU"nda yapabilirsiniz.

RESİM Menüsü

1. "Menu" tuşuna basınız. Ekranda ana menü belirecektir.
2. "OK" tuşuna basarak "RESİM" menüsüne geçiniz.

Bu menüde resim ile ilgili aşağıdaki ayarları, ◀/▶▲/▼ tuşlarını kullanarak yapabilirsiniz.

Resim Preseti: Resim ayarları için hafızada bulunan hazır resim değerlerinden birini seçebilirsiniz. Kendi resim değerlerinizi ayarlamak için ise "Kullanıcı" seçilmelidir.

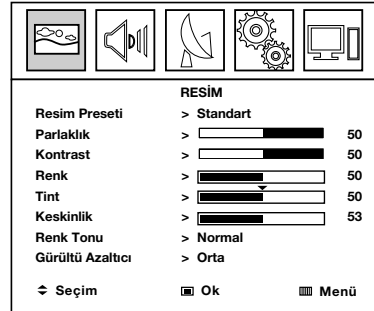

Parlaklık: ◀/▶ tuşlarıyla "Parlaklık" değerini ayarlayınız.

Kontrast: ◀/▶ tuşlarıyla "Kontrast" değerini ayarlayınız.

Renk: ◀/▶ tuşlarıyla "Renk" değerini ayarlayınız.

Tint: ◀/▶ tuşlarıyla "Tint" değerini ayarlayınız.

Keskinlik: ◀/▶ tuşlarıyla "Keskinlik" değerini ayarlayınız.

Renk Tonu: ◀/▶ tuşlarıyla "Renk Tonu"nu ayarlayınız.

Gürültü Azaltıcı: Yayında gürültü sinyalleri varsa, ◀/▶ tuşlarıyla "Gürültü azaltıcı" ayarını yapınız.

Üst menüye çıkmak için "Menu" tuşuna, menülerden tamamen çıkmak için ise "Exit" tuşuna basınız.

* Tint sadece AV'den verilen NTSC P.back yayınlar için geçerlidir.

TV FONKSİYONLARI (MENÜLER)

SES Menüsü

1. "Menu" tuşuna basınız. Ekranda ana menü belirecektir.

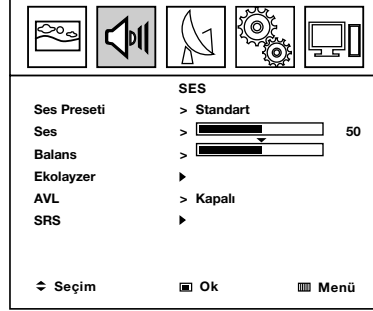

2. ◀/▶ tuşlarını kullanarak "SES" menüsüne geliniz.

3. OK tuşuna basarak "SES" menüsüne geçiniz.

Bu menüde ses ile ilgili aşağıdaki ayarları, ◀/▶▲/▼ tuşlarını kullanarak yapabilirsiniz.

Ses Preseti: Ses ayarları için hafızada bulunan hazır Ses değerlerinden birini seçebilirsiniz. Kendi Ses değerlerinizi ayarlamak için ise "Kullanıcı" seçilmelidir.

Ses: ◀/▶ tuşlarıyla "Ses" değerini ayarlayınız.

Balans: ◀/▶ tuşlarıyla "Balans" değerini ayarlayınız.

Ekolayzer: ▶ tuşuyla ekolayzer menüsüne girin ve ◀/▶▲/▼ tuşlarını kullanarak istediğiniz ayarı yapınız.*

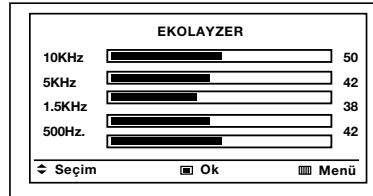

AVL: Kanallar arası ses geçişlerindeki seviye farkını ayarlayan fonksiyonu ◀/▶ tuşlarını kullanarak açabilir veya kapatabilirsiniz.

SRS: qtuşunu kullanarak SRS alt menüsüne giriniz. Bu menüde:

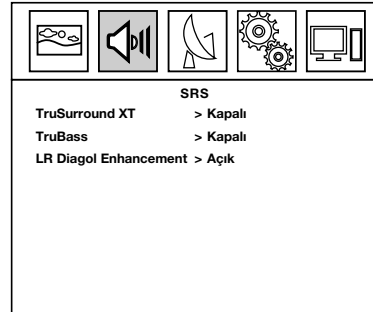

TV FONKSİYONLARI (MENÜLER)

TruSurround XT: ◀▶ tuşlarıyla TruSurround ses efektlerini seçebilir veya kapatabilirsiniz.

TruBass: Gerçek Bass efektini ◀▶ tuşlarıyla açabilir veya kapatabilirsiniz.**

LR Dialog enhancement: Konuşma ses efektini ◀▶ tuşlarıyla açabilir veya kapatabilirsiniz.***

* SRS fonksiyonu kapalıyken Ekolayzer aktif olur.

** TruSurround XT açık iken aktiftir.

*** TruSurround XT "stereo" seçili ise aktiftir.

TV FONKSİYONLARI (MENÜLER)

KURULUM

1. "Menu" tuşuna basınız. Ekranda ana menü belirecektir.

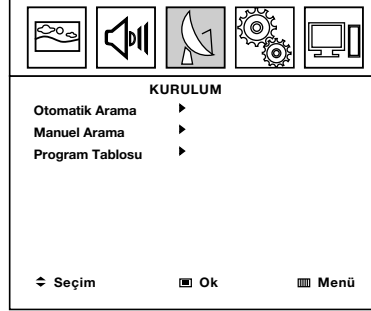

2. ◀/▶ tuşlarını kullanarak "KURULUM" menüsüne geliniz.

3. "OK" tuşuna basarak "KURULUM" menüsüne geçiniz.

Otomatik Arama:

4. ▶ tuşuna basınız, otomatik arama menüsü ekranda belirecektir.

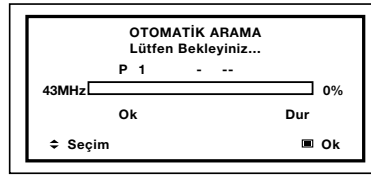

5. "OK" tuşuna basınız, otomatik arama başlayacaktır.

Arama bittiğinde ekranda ilk bulunan kanal gözükecektir.

Manuel Arama:

4. ▼ tuşun kullanarak "MANUEL ARAMA" üzerine geliniz.

5. ▶ tuşuna basınız, "MANUEL ARAMA" menüsü ekranda belirecektir.

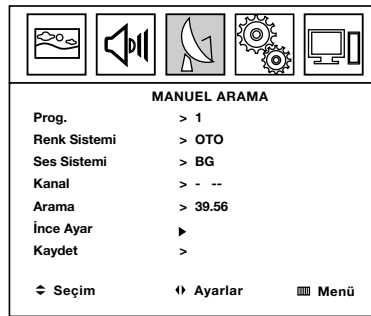

6. ◀/▶ tuşlarıyla veya nümerik tuşlarla manuel ayar yapacağınız programın numarasını giriniz.

7. ▼ tuşuna basınız ve ▶ tuşuyla "renk" sistemini seçiniz.

8. ▼ tuşuna basınız ve ▶ tuşuyla "Ses" sistemini seçiniz.

9. ▶ tuşuna basınız ve ▶ tuşuyla frekans bant ve kanal numarası üzerine geliniz.

TV FONKSİYONLARI (MENÜLER)

10. ▼ tuşuyla frekans bandını ve ◀/▶ tuşlarıyla da frekans kanal numarasını istediğiniz değere getiriniz.
11. "Menu" tuşuna basınız.
12. Eğer frekans kanal numarasını bilmiyorsanız, ▼ tuşuyla "Arama" üzerine geliniz ve ▶ tuşuyla frekans aramasını başlatınız.
13. İsteddiğiniz kanal ekranda belirene kadar, ▶ tuşuyla frekans aramasını tekrar başlatınız.
14. "Menu" tuşuna basınız.
15. ▼ tuşuna basınız ve ▶ tuşuyla "İnce Ayar" menüsüne geçiniz.
16. ◀/▶ tuşlarıyla istediğiniz ince ayar seviyesini ayarlayınız.*

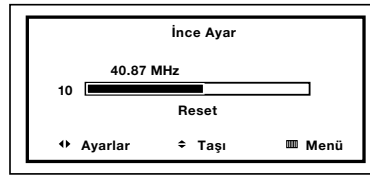

17. "Menu" tuşuna basınız.
18. ▼ tuşuna basınız ve ▶ tuşuyla yapılan ayarları kayıt ediniz.

* "İnce Ayar" menüsünde iken, ilk ayara dönmek isterseniz; ▼ tuşuna basınız ve "OK" tuşu ile Reset işlemini onaylayınız.

TV FONKSİYONLARI (MENÜLER)

PROGRAM TABLOSU

4. ▼ tuşunu kullanarak "PROGRAM TABLOSU" üzerine geliniz.
5. ► tuşuna basınız, "PROGRAM TABLOSU" menüsü ekranda belirecektir.

PROGRAM TABLOSU			
Prog.	İsim	Kanal	Sakla
0	-----	- - -	
1	-----	- - -	
2	-----	- - -	
3	-----	- - -	
4	-----	- - -	

◀ Seçim ▶ Seçim ☐ Menü
 ● Sil ● Taşı ● İsim ● Sakla

Silme:

6. ▲/▼ tuşlarını kullanarak silmek istediğiniz program üzerine geliniz.
7. Kırmızı tuşa basınız ve bekleyiniz, program silinecektir.

Taşıma:

6. ▲/▼ tuşlarını kullanarak taşımak istediğiniz program üzerine geliniz.
7. Yeşil tuşa basınız.
8. Programın taşınacağı numaraya geliniz.
9. Yeşil tuşa basarak işlemi bitiriniz. Programınız taşınmıştır.

İsim verme

6. ▲/▼ tuşlarını kullanarak isimlendirmek istediğiniz program üzerine geliniz.
7. Sarı tuşa basınız.
8. ▲/▼ tuşlarını kullanarak istediğiniz harfi bulunuz.
9. ► tuşuna basarak diğer dijite geçiniz.
- İsmin tüm harfleri bitene kadar 8 ve 9. maddeyi tekrarlayınız.
10. Menü tuşuna basınız.

Saklama

6. ▲/▼ tuşlarını kullanarak saklamak istediğiniz program üzerine geliniz.
7. Mavi tuşa basınız.
- Programınız artık P+/P- tuşları kullanılarak yapılan program artırma veya azaltma işlemi sırasında ekranda gözükmeyecektir.
- Tekrar görünür hale getirmek için, 6 ve 7. maddedeki işlemi yapmalısınız

TV FONKSİYONLARI (MENÜLER)

ÖZELLİKLER

1. "Menu" tuşuna basınız. Ekranda ana menü belirecektir.

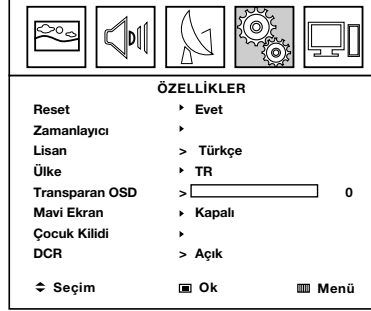

2. ◀/▶ tuşlarını kullanarak "ÖZELLİKLER" menüsüne geliniz.

3. "OK" tuşuna basarak "ÖZELLİKLER" menüsüne geçiniz.

Reset:

"Reset" işlemi ile cihazınızdaki bütün kanal bilgisi silinir ve cihazınız fabrika ayarlarına döner.

4. ▼ tuşun kullanarak "Reset" üzerine geliniz.

5. ▶ tuşuna basınız.

6. "OK" tuşuna basınız, Cihazınız kapanıp tekrar otomatik olarak açılacaktır.

Cihazınız fabrika çıkış ayarlarına dönmüştür.

Zamanlayıcı:

7. ▼ tuşun kullanarak "Zamanlayıcı" üzerine geliniz.

8. ▶, tuşuna basınız, "Zamanlayıcı" menüsü ekranda belirecektir.

9. ▶ tuşuna basınız.

10. ▲/▼ tuşları veya nümerik tuşları kullanarak saat bilgisini giriniz.

11. ▶ tuşuna basınız.

12. ▲/▼ tuşları veya nümerik tuşları kullanarak dakika bilgisini giriniz.

13. "Menu" tuşuna basınız.



Otomatik açılma:

14. ▼ tuşuna basınız.

15. 9 ve 13. maddeleri tekrarlayarak cihazınızın açılmasını istediğiniz zaman bilgisini giriniz

16. ▲/▼ tuşlarını kullanarak "Açık" yapınız.

TV FONKSİYONLARI (MENÜLER)

17. Menu" tuşuna basınız.
18. ▼ tuşuyla "Açılış Sesi"ne geliniz.
19. ◀/▶ tuşlarını kullanarak açılış sesini ayarlayınız.
20. ▼ tuşuna basınız.
21. ◀/▶ tuşlarını kullanarak açılmasını istediğiniz kanalı ayarlayınız.

Otomatik kapanma:

14. ▲/▼ tuşlarını kullanarak "Kapanma Zamanı" üzerine geliniz.
15. 9 ve 13. maddeleri tekrarlayarak cihazınızın kapanmasını istediğiniz zaman bilgisini giriniz
16. ▼ tuşunu kullanarak "Kapalı" kısmına geliniz.
17. ▲/▼ tuşlarını kullanarak "Açık" yapınız.
18. Menu" tuşuna basınız.

Dikkat: "Açılış Zamanı" ve "Kapanma Zamanı" aynı zaman aralığında olmamalıdır.

Sleep Timer (uyuma zamanı)

4. ▲/▼ tuşlarını kullanarak "Sleep timer" üzerine geliniz.
5. ▶ tuşuyla zaman aralığını ayarlayınız. Cihazınızın belirlediğiniz zaman sonunda kapanacaktır. Açılış ve kapanma zamanlarını iptal etmek için menüde ki "Açık" maddelerini "Kapalı" olarak değiştirmelisiniz.

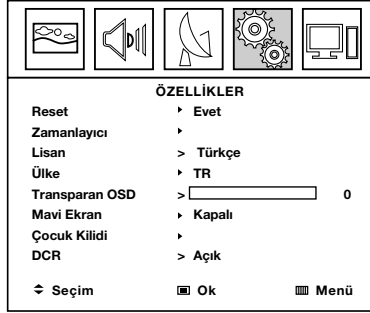

Lisan:

4. ▲/▼ tuşlarını kullanarak "Lisan" üzerine geliniz.
5. ▶ tuşuyla istediğiniz menü lisanını ayarlayınız.

Ülke

4. ▲/▼ tuşlarını kullanarak "Ülke" üzerine geliniz.
5. ◀/▶ tuşuyla istediğiniz Ülke'yi seçiniz. (Türkiye için TR)

Transparan OSD:

4. ▲/▼ tuşlarını kullanarak "Transparan OSD" üzerine geliniz
5. ◀/▶ tuşlarını kullanarak menü transparan seviyesini ayarlayınız.

Mavi ekran:

4. ▲/▼ tuşlarını kullanarak "mavi Ekran" üzerine geliniz.
5. ▶ tuşuyla Açık/kapalı yapınız. Açık seçili ve yayın yok ise, ekran mavi olacaktır.

TV FONKSİYONLARI (MENÜLER)

Çocuk kilidi:

4. ▲/▼ tuşlarını kullanarak "Çocuk Kilidi" üzerine geliniz.
5. ► tuşuna basınız, ekranda "Çocuk Kilidi" menüsü belirecektir.
6. ► tuşuna basarak "Açık" yapınız.
7. ▼ tuşuna basınız.
8. Nümerik tuşlarla unutmayacağınız bir şifre giriniz.
9. Şifreyi onaylamak için tekrar giriniz. Şifreniz (PIN) tanımlanmıştır. *
10. ► tuşuna basarak "Açık" yapınız.
11. ▼ tuşuna basınız.
12. Onayladığınız şifrenizi giriniz. "Çocuk Kilidi" fonksiyonu açılmıştır.

Child Lock is on.

When you switch off and on, you will be asked for your password. You cannot see the channels unless you enter the correct password. To turn the Child Lock off, you should select change child to off.

Note: Password (PIN) confirmation will be displayed when you first use the "Child Lock" function.

Warning: If you forget the password, type 23086.

This is the default password.

PC Kullanımı:

Cihazınızı monitör olarak kullandığınızda, menülerde ekstra ayarlar çıkacaktır.

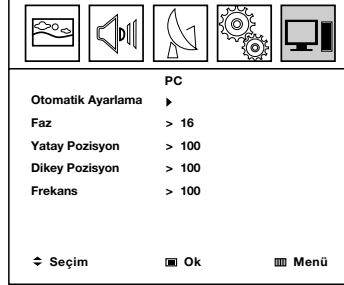

RESİM Menüsü

Renk Tonu:

1. "Menu" tuşuna basınız. Ekranda ana menü belirecektir.
2. "OK" tuşuna basarak "RESİM" menüsüne geçiniz.

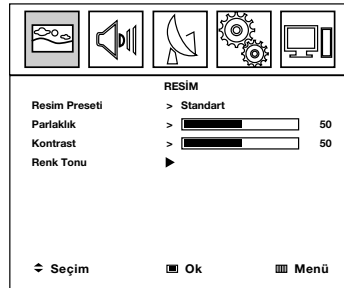

TV FONKSİYONLARI (MENÜLER)

3. ▲/▼ tuşlarını kullanarak "Renk Tonu" üzerine geliniz.
4. ► tuşuna basarak "Renk Tonu" menüsüne geçiniz.
5. ► tuşunu kullanarak hafızada bulunan renk tonlarında uygun olanı seçiniz. Renklerin karışımını siz belirlemek isterseniz "Kullanıcı" ayarını seçiniz.
6. ▼ tuşuna basınız.
7. "R" (kırmızı) renk değerini ◀/▶ tuşlarını kullanarak ayarlayınız.
8. "Menu" tuşuna basınız.
9. "G" (Yeşil) ve "B" (mavi) renk ayarları içinde, 7 ile 8. maddeyi tekrarlayınız. Menülerden çıkmak için "Exit" tuşuna basınız.

PC menüsü:

1. "Menu" tuşuna basınız. Ekranda ana menü belirecektir.

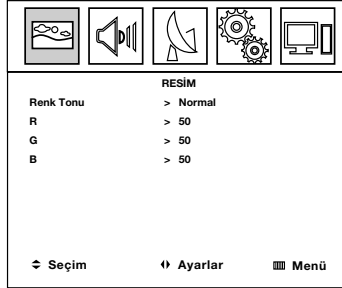

2. ◀/▶ tuşlarını kullanarak "PC" menüsüne geliniz.
3. "OK" tuşuna basarak "PC" menüsüne geçiniz.
4. ► tuşuna basarak cihazınızın otomatik olarak ekran ayarlarını yapmasını sağlayınız.

Bu ayarı manuel olarak yapmak istiyorsanız;

3. ▲/▼ tuşlarını kullanarak "Faz" üzerine geliniz.
 4. ◀/▶ tuşlarını kullanarak ayarlayınız.
 5. ▲/▼ tuşlarını kullanarak "Yatay Pozisyon" üzerine geliniz.
 6. ◀/▶ tuşlarını kullanarak ayarlayınız.
 7. ▲/▼ tuşlarını kullanarak "Dikey Pozisyon" üzerine geliniz.
 8. ◀/▶ tuşlarını kullanarak ayarlayınız.
 9. ▲/▼ tuşlarını kullanarak "Frekans" üzerine geliniz.
 10. ◀/▶ tuşlarını kullanarak ayarlayınız.
- Menülerden çıkmak için "Exit" tuşuna basınız.

GÖRÜNTÜ FORMATININ KULLANILMASI

Görüntü formatı büyüklüğünü, seyretmekte olduğunuz program tipine göre değiştirebilirsiniz. Ekran formatı büyüklükleri arasında geçiş yapmak için 16:9 tuşuna tekrarlı olarak basınız:

16:9,

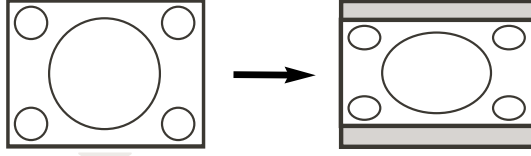

4:3

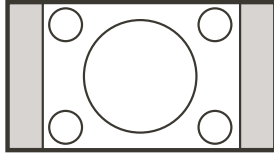

14:9

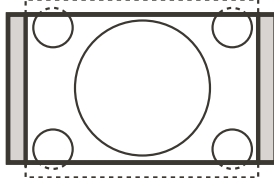

Sinema

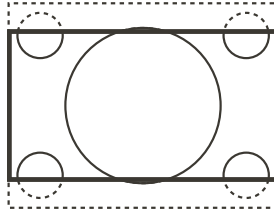

Panoramik

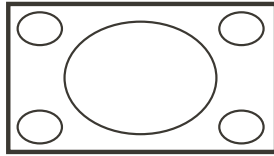

Zoom

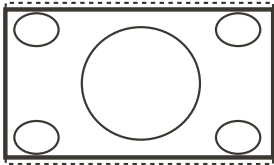

MENU tuşuna tekrarlı basarak menüyü ekrandan silebilirsiniz.

Faydalı İpucu

PC modunda, standart görüntü formatı TAM EKРАН'dır, görüntü formatı özelliğine erişilemez.

TELETEXT

Teletext, bir gazete gibi danışmanın mümkün olduğu belirli kanallardan yapılan bilgi sistemi yayınıdır. Aynı zamanda, duyma problemi olan ya da yayın dilini bilmeyen izleyiciler için erişim altyazıları sunmaktadır (kablo ağları, uydu kanalları vs.)

Basınız

Sonuç

Teletext



İzlediğiniz kanalda teletext yayınına geçmeyi sağlar. 2. basıpta izlediğiniz TV yayınına geçersiniz.

Bir sayfanın seçilmesi

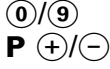

Gerekli sayfa numarası 0 ila 9 arası bir rakamla veya P +/- tuşlarıyla giriniz.

Örnek: Sayfa 120 için 120 giriniz.

Sayı, üst solda ekrana getirilir, sayaç döner ve sayfa ekrana getirilir. Bir başka sayfayı incelemek için bu işlemi tekrar ediniz.

Sayacın aramaya devam etmesi durumunda, sayfa iletilmiyordur. Bir başka sayıyı seçiniz

Konulara doğrudan erişim



Ekranın altında renkli alanlar görünür. 4 renkli tuş, konulara veya karşılık gelen sayfalara geçiş için kullanılır.

İçerik



Bu sizi içerik sayfasına geri gönderir (genellikle 100 sayfası)

Alt sayfalara girişi durdurma



Belirli sayfalar, birbiri ardına otomatik olarak ekrana getirilen alt sayfalara sahiptirler. Bu tuş, alt sayfanın gelişini durdurmak veya devam ettirmek amacıyla kullanılır. Şekli sol üstte yer alır

Gizli bilgiler



Gizli bilgilerin (oyun çözümlerinin) ekrana getirilmesi veya gizlenmesi içindir

Sayfanın büyütülmesi



Sayfanın üst veya alt kısmını ekrana getirmenizi ve daha sonra normal büyüklüğe geri dönmenizi sağlar

Teletext Saati



TV modunda iken izlediğiniz kanalın teletextinden alınan saati ekranın sağ üst köşesinde görüntüler.

Teletext sayfası açıkken bu tuşa basıldığında teletext sayfasının alt sayfası var ise ekranın alt kısmında görüntülenir ve P+/- ile bu sayfalar değiştirilebilir. Çıkmak için aynı tuşa basınız.

Güncelleştirme



Teletext modunda iken, bu tuşa basılırsa ekrana izlediğiniz TV yayını gelir. Fakat teletext yine aktiftir ve eğer yeni bir sayfa numarası girilir ise sayfayı aramaya devam eder. İstenilen sayfa bulunduğu zaman ekranda sayfa numarasını gösteren bir mesaj çıkar. Tekrar bu tuşa basarsanız bulunan teletext sayfası ekrana gelir.

Mix (TV ve TELETEXT bilgisini birarada seyretme)



İzlediğiniz kanal ile o kanala ait teletext bilgisinin aynı anda yanyana ekranda görülmesini sağlayabilirsiniz. Bunun için MIX tuşuna 1. basıpta Teletext sayfası ve TV Resmini aynı anda izleyebilir, 2 basıpta sağ taraftaki TV yayınının boyutunu değiştire-bilirsiniz. 3. basıpta Teletext sayfası tam ekran olarak görünür. Bu moddan çıkmak için Teletext tuşuna basınız.

ARIZALARIN GİDERİLMESİ

Güç gelmiyor

- * TV Güç kablosunu kontrol edin. TV nin fişini prizden çekin ve 10 saniye bekleyin, daha sonra fişi prize tekrar takın ve POWER tuşuna tekrar basın
- * Prizin bir duvar şalterine bağlı olmamasını kontrol ediniz
- * Varsa, AC güç bandındaki sigortanın atmamış olmasını kontrol ediniz

Görüntü Yok

- * Anten / Kablo bağlantılarını kontrol ediniz. TV'nin ANT75 ohm fişine uygun şekilde takılmışlar mı?
- * Mevcut tüm kanalları bulmak için Otomatik Programı çalıştırın
- * Uzaktan kumanda üzerindeki AV tuşuna basarak, doğru sinyal kaynağının seçilmesini kontrol edin
- * Aksesuar bir cihazı kullanıyorsanız, bunun doğru çalışmasını kontrol ediniz
- * PC modunda, görüntü sinyali OLMALIDIR, aksi halde TV kapanır.

Ses Gelmiyor

- * Ses tuşunu kontrol ediniz
- * Uzaktan kumanda üzerindeki MUTE tuşunu kontrol ediniz
- * Yardımcı ekipman takmak istiyorsanız, ses jaki bağlantılarını kontrol edin

AV Sinyali gelmiyor

AV ve S-Video soketlerinin eş zamanlı olarak bağlanmasını kontrol ediniz. Bağlılarsa, S-video soketini çıkarınız. AV sinyali, her iki soketin aynı zamanda bağlı olması durumunda S-Video'yu devre dışı bırakır.

S-VHS Rengi Soluklaşıyor

S-Video bağlantısı için soketi çıkarınız. TV'nin S-Video soketini dikkatle VCR soketine tekrar bağlayınız

TV den sadece Mono ses geliyor

- * RF tipi bağlantıları olan bir kablo kutusu kullanıyorsanız, kablo kutusundan gelen sinyal sadece MONO olacaktır.
- * Ses kontrol ayarlarını kontrol ediniz. Ayarları stereo yapınız
- * Gelen yayının stereo olup olmadığını kontrol ediniz.

ARIZALARIN GİDERİLMESİ

Uzaktan kumanda çalışmıyor

- * Pilleri kontrol ediniz. Uzaktan kumandaya lityum pil takınız. Pillerin + ve - uçlarının, pil bölmesinin içinde olduğu gibi gereken yerde olmasına dikkat ediniz.
- * Uzaktan kumandayı ve TV üzerindeki uzaktan kumanda sensör penceresini temizleyiniz.
- * TV Güç kablosunu kontrol ediniz. TV nin fişini çekiniz, 10 saniye bekleyiniz ve sonra fişi prize tekrar yerleştirerek yine **Ⓚ** Açma tuşuna basınız.
- * Kullanılıyorsa, AC güç bantı üzerindeki sigortanın atmamış olduğunu kontrol ediniz
- * TV çıkışının bir duvar şalteri üzerinde olmamasını kontrol ediniz
- * Uzaktan kumandanın doğru çalışma modunda olduğunu kontrol ediniz
- * Uzaktan kumandanın, TV üzerindeki Uzaktan Kumanda Sensör Penceresine yönelmesine dikkat ediniz.

TV de Yanlış Kanal çıkıyor, veya hiç kanal yok

- * Kanal seçimini tekrarlayın
- * İstedığınız kanal numaralarını (Manuel Ayarlama ile) TV'nin hafızasına ekleyiniz
- * Otomatik Program özelliğini çalıştırarak uygun kanalları bulunuz

BAKIM VE TEMİZLİK

TV üzerindeki sabit görüntüler konusunda UYARI

Ekran: Uzun süreli olarak ekranda sabit görüntüler durmamalıdır. LCD panelin dengesiz bir şekilde eskimesine sebep olabilir. TV nin normal kullanımı, sürekli olarak hareket eden veya değişen görüntüleri sahip olan programların izlenmesi olmalıdır. Aynı görüntüleri çok sık görüntülemeyiniz, aksi halde LCD ekranda "hayalet" görüntüler oluşacaktır. Hareketsiz görüntü kaynakları, lazer diskler, video oyunları, Kompakt Disk İnteraktif (CD-i) veya durdurulmuş Dijital Video Diskleri (DVD) ya da video kasetleri olabilir.

Aşağıda sabit görüntülere ait bazı örnekler bulunmaktadır:

- * DVD menü listesi DVD içeriği
- * Standart 4:3 görüntü oranlı bir TV de 16:9 geniş ekranlı bir film izlendiğinde ekranın altında ve üstünde siyah çubuklar oluşur. Bu bazı DVD lerde sözkonusu olabilir.
- * Video oyunları ve skor tabloları
- * TV istasyonu logoları, parlak ve sabitlerse sorun olabilirler. Hareketli veya düşük kontrastlı grafiklerin, resim tüpüne zarar vermeleri daha düşük bir ihtimaldir.
- * Borsa fiyat şeritleri, bu haberler yayınlanırken TV ekranının altında görünebilir
- * Alışveriş kanalı logoları, fiyatlandırma görüntüleri parlak olabilir ve yayın esnasında sürekli olarak görülebilirler. Bunlar genellikle TV ekranında aynı yerdedirler.

TV nin yeri

- * Kabinin şekil ve renk değiştirmesini ve TV nin arıza yapmasını önlemek için cihazı çok sıcak yerlere koymayınız (mesela, doğrudan güneş ışığı altına veya bir ısıtma aletinin yanına)
- * TV nin etrafında serbest hava akımını sağlayınız

Temizlik

- * Elektrik çarpmalarını önlemek için temizliğe başlamadan önce elektrik kablosunu prizden çekiniz
- * TV yi düzenli olarak, kuru ve çizmeyen bir toz bezi ile temizleyiniz
- * TV yi temizlerken, ekran yüzeyini çizmemeye ve zarar vermemeye dikkat ediniz. Temizlik yaparken mücevher takmayınız veya aşındırıcı araçlar kullanmayınız. Ev temizlik malzemeleri kullanmayınız. Ekranı, nemli temiz bir bezle siliniz. Temizlik yaparken düzgün, dikey şekilde siliniz.
- * Zaman zaman TV nin arkasındaki havalandırma deliklerinde elektrikli süpürge ile toz çekiniz
- * Kabin üzerinde veya yakınında tiner, böcek ilaçları veya kimyasal maddeler kullanmayınız. Bunlar kabinde kalıcı lekeler bırakabilirler.

TEKNİK ÖZELLİKLER

Ekran boyu	32"	42"
Standart anma değeri (cm)	82 cm	106 cm
Güç tüketimi (Watt)	155 W	250 W
Çalışma gerilimi	230 V (AC) 50 Hz	
TV sistemi	PAL BG / NTSC PLAYBACK	
Kanal bandı	VHF I Kanal 2 - 4 VHF III Kanal 5 - 12 UHF Kanal 21 - 69 S Kanal S1 - S41	
Anten girişi	75 ohm standart anten soketi	
Program kapasitesi	200 + AV	
Resim Tüpü	TFT LCD Panel 1366 x 768 resolution	
Ses çıkış gücü (rms 10% THD)	2 x 8 W	

**RETURN YOUR PRODUCT WARRANTY CARD TODAY
TO GET THE VERY MOST FROM YOUR PURCHASE.**

Registering your model with PHILIPS makes you eligible for all of the valuable benefits listed below, so don't miss out. Complete and return your Warranty Card at once to ensure:

***Proof of Purchase**

Returning the enclosed card guarantees that your date of purchase will be on file, so no additional paperwork will be required from you to obtain warranty service.

***Product Safety Notification**

By registering your product, you'll receive notification - directly from the manufacturer - in the rare case of a product recall or safety defect.

***Additional Benefits of Product Ownership**

Registering your product guarantees that you'll receive all of the privileges to which you're entitled, including special money-saving offers.

PHILIPS

Congratulations on your purchase, and welcome to the "family!"

Dear PHILIPS product owner:

Thank you for your confidence in PHILIPS. You've selected one of the best-built, best-backed products available today.

We'll do everything in our power to keep you happy with your purchase for many years to come.

As a member of the PHILIPS "family," you're entitled to protection by one of the most comprehensive warranties and outstanding service networks in the industry. What's more, your purchase guarantees you'll receive all the information and special offers for which you qualify, plus easy access to accessories from our convenient home shopping network.

Most importantly, you can count on our uncompromising commitment to your total satisfaction.

All of this is our way of saying welcome - and thanks for investing in a PHILIPS product.

P.S. To get the most from your PHILIPS purchase, be sure to complete and return your Warranty Registration at once.

Know these **safety** symbols



CAUTION: TO REDUCE THE RISK OF ELECTRIC SHOCK, DO NOT REMOVE COVER (OR BACK). NO USER SERVICEABLE PARTS INSIDE. REFER SERVICING TO QUALIFIED SERVICE PERSONNEL.

This "bolt of lightning" indicates uninsulated material within your unit may cause an electrical shock. For the safety of everyone in your household, please do not remove product covering.

The "exclamation point" calls attention to features for which you should read the enclosed literature closely to prevent operating and maintenance problems.

WARNING : To reduce the risk of fire or electric shock, this apparatus should not be exposed to rain or moisture and objects filled with liquids, such as vases, should not be placed on this apparatus.

CAUTION : To prevent electric shock, match wide blade of plug to wide slot, fully insert .

ATTENTION : Pour éviter les choc électriques, introduire la lame la plus large de la fiche dans la borne correspondante de la prise et pousser jusqu 'au fond.

For Customer Use

Enter below the Serial No. which is located on the rear of the cabinet . Retain this information for future reference.

Model No. _____
Serial No. _____

English

PHILIPS

Visit our World Wide Web Site at <http://www.philips.com.tr>

IMPORTANT SAFETY INSTRUCTIONS READ BEFORE OPERATING EQUIPMENT

1. Read these instructions.
2. Keep these instructions.
3. Heed all warnings.
4. Follow all instructions.
5. Do not use this apparatus near water.
6. Clean only with a dry cloth.
7. Do not block any of the ventilation openings. Install in accordance with the manufacturers instructions.
8. Do not install near any heat sources such as radiators, heat registers, stoves, or other apparatus (including amplifiers) that produce heat.
9. Do not defeat the safety purpose of the polarized or grounding-type plug. A polarized-plug has two blades with one wider than the other. A grounding type plug has two blades and third grounding prong. The wide blade or third prong are provided for your safety. When the provided plug does not fit into your outlet, consult an electrician for replacement of the obsolete outlet.
10. Protect the power cord from being walked on or pinched particularly at plugs, convenience receptacles, and the point where they exit from the apparatus.
11. Only use attachments /accessories specified by the manufacturer.
12. Use only with a cart, stand, tripod, bracket, or table specified by the manufacturer, or sold with the apparatus. When a cart is used, use caution when moving the cart/apparatus combination to avoid injury from tip-over.
13. Unplug this apparatus during lightning storms or when unused for long periods of time.
14. Refer all servicing to qualified service personnel. Servicing is required when the apparatus has been damaged in anyway, such as power-supply cord or plug is damaged, liquid has been spilled or objects have fallen into apparatus, the apparatus has been exposed to rain or moisture, does not operate normally, or has been dropped.
15. This product may contain lead and mercury. Disposal of these materials may be regulated due to environmental considerations. For disposal or recycling information, please contact your local authorities or the Electronic Industries Alliance: www.eiae.org
16. **Damage Requiring Service** - The appliance should be serviced by qualified service personnel when:
 - A. The power supply cord or the plug has been damaged;
 - B. Objects have fallen, or liquid has been spilled into the appliance;
 - C. The appliance has been exposed to rain
 - D. The appliance does not appear to operate normally or exhibits a marked change in performance;
 - E. The appliance has been dropped, or the enclosure damaged.



17. **Tilt/Stability** - All televisions must comply with recommended international global safety standards for tilt and stability properties of its cabinet design.
 - * Do not compromise these design standards by applying excessive pull force to the front, or top, of the cabinet which could ultimately overturn the product.
 - * Also, do not endanger yourself, or children, by placing electronic equipment/toys on the top of the cabinet. Such items could unsuspectingly fall from the top of the set and cause product damage and/or personal injury.
18. **Wall or Ceiling Mounting** - The appliance should be mounted to a wall or ceiling only as recommended by the manufacturer.
19. **Power Lines** - An outdoor antenna should be located away from power lines.
20. **Outdoor Antenna Grounding** - If an outside antenna is connected to the receiver, be sure the antenna system is grounded so as to provide some protection against voltage surges and built up static charges. Section 810 of the National Electric Code, ANSI/NFPA No. 70-1984, provides information with respect to proper grounding of the mast and supporting structure, grounding of the lead-in wire to an antenna discharge unit, size of grounding connectors, location of antenna-discharge unit, connection to grounding electrodes, and requirements for the grounding electrode. See Figure below.
21. **Object and Liquid Entry** - Care should be taken so that objects do not fall and liquids are not spilled into the enclosure through openings.
22. **Battery Usage CAUTION** - To prevent battery leakage that may result in bodily injury, property damage, or damage to the unit:
 - * Install all batteries correctly, with + and - aligned as marked on the unit.
 - * Do not mix batteries (old and new or carbon and alkaline, etc.).
 - * Remove batteries when the unit is not used for a long time.

IMPORTANT SAFETY INSTRUCTIONS

Note to the CATV system installer: This reminder is provided to call the CATV system installer's attention to Article 820-40 of the NEC that provides guidelines for proper grounding and, in particular, specifies that the cable ground shall be connected to the grounding system of the building, as close to the point of cable entry as practical.

Example of Antenna Grounding as per NEC - National Electric Code

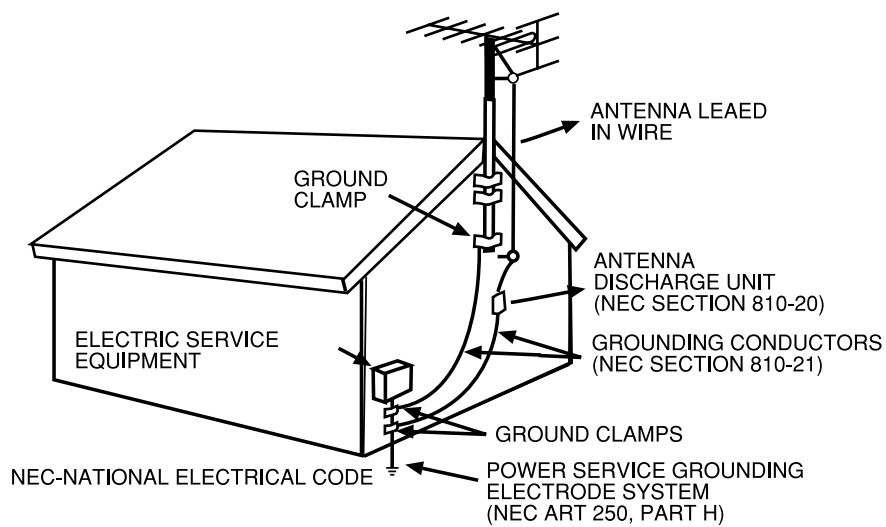

PRECAUTION

ADDITIONAL SAFETY PRECAUTIONS

- * *ENSURE that LCD TV stand is tightened properly to the set (See Quick Guide on the right way of tightening of the screw of the stand to the set. Improper tightening of screw may render the set unsafe.*
- * *If LCD TV is installed on the wall, installation should be carried out by qualified servicemen. Improper or incorrect installation may render the set unsafe.*
- * *Disconnect main plug when :*
 - *cleaning the TV screen, never use abrasive cleaning agents.*
 - *there is a lightning storm.*
 - *the set is left unattended for a prolonged period of time.*
- * *Do not shift or move the LCD TV around when it is powered on.*
- * *Do not touch, push or rub the surface of the LCD screen with any sharp or hard objects.*
- * *When the surface of the LCD screen becomes dusty, wipe it gently with an absorbent cotton cloth or other soft material like chamois. DO NOT USE acetone, toluene or alcohol to clean the surface of the screen. These chemicals will cause damage to the surface.*
- * *Wipe off water or saliva as soon as possible. These liquids can cause deformation and color fading of the LCD screen when left exposed for some time.*
- * *Be careful of condensation when temperature changes occur. Condensation can cause damage to the LCD screen and electrically parts. After condensation fades, spots or blemishes will be present on the LCD screen.*
- * *CAUTION information is located on the inside of the VESA cover (see diagram below). To read information, open the VESA cover.*

POSITIONING THE LCD TELEVISION

- * *Place the LCD TV on a solid, sturdy base or stand. Be sure the stand is strong enough to handle the weight of the LCD TV.*
- * *Try to leave at least 6" of space around each side of the LCD TV cabinet to allow for proper ventilation.*
- * *Do not place the LCD TV near a radiator or other sources of heat.*
- * *Do not place the LCD TV where it can be exposed to rain or excessive moisture.*

RECYCLING PROCEDURE/END OF LIFE DISPOSAL

- * *To minimize harm to the environment, the batteries supplied with the LCD TV do not contain mercury or nickel cadmium. If possible, when disposing of batteries, use recycling means available in your area.*
- * *The LCD TV uses materials that can be recycled. To minimize the amount of waste in the environment, check your area for companies that will recover used televisions for dismantling and collection of reusable materials, or contact your dealer for TV recycling tips.*
- * *Please dispose of the carton and packing material through the proper waste disposal management in your area.*

CONTENTS

Introduction

Welcome / Registering your TV	37
IMPORTANT SAFETY INSTRUCTIONS	38
MEASURES	40
Contents	41
Getting started	42
Remote control	43
Aerial connection	45
Video and decoder connection	46
Side AV connections	47
Rear connections	48
Connect AV VCR or DVD recorder	49
Connect a VCR, DVRD player, HD DVD player, BLURAY player, HD SET TOP box or Game consoles ETC...	50
PC connection	52
Connection to a Home Cinema Amplifier	53
Switching ON and OFF	54
TV Functions	55
TV Functions (Menus)	56
Using the picture format	65
Teletext	66
Fault Remedy	67
Maintenance and Cleaning	69
Teknik Özellikler	70

Below are the features of your new LCD

Sound / Display Jacks: Use these jacks to connect other devices to your LCD TV quickly
Automatic Channel Programming (Automatic Programming): Fast and easy adjustment of the existing channels
Menus (OSD): Beneficial Messages, for setting the TV Controls
Remote Control: Operates the LCD TV features
Switching Off Timer: Switches Off the LCD TV in the time programmed by you
Standard broadcasting (VHF / UHF) or Cable TV Channel
Stereo: This contains internal amplifier and double speaker system, and provides receiving of the stereo broadcasting TV channels
Treble, Bass and Balance: Improves the sound of the LCD TV

Note: This manual contains different versions and models. All features stated here may not comply with your LCD TV. This is normal. There is no need to contact with your dealer or service.

At the end of the Service Life

Your new LCD TV and its packing are made of recyclable material. Expertized companies may recycle the wastes of your product and reduce the waste amount. There are batteries in the equipment, which should not be disposed as normal waste when consumed. These should be disposed as small chemical wastes. When you replace the current unit, please check how to recycle the batteries and packing material, from the regulations.

GETTING STARTED

Front

2. Remote control receiver and LED indicator
3. Speaker
4. P + / - Programme up and down buttons
5. V+ / - Audio up and down buttons
6. Standby button
7. Side AV in (RCA connectors) / S-Video in / Side Headphone in

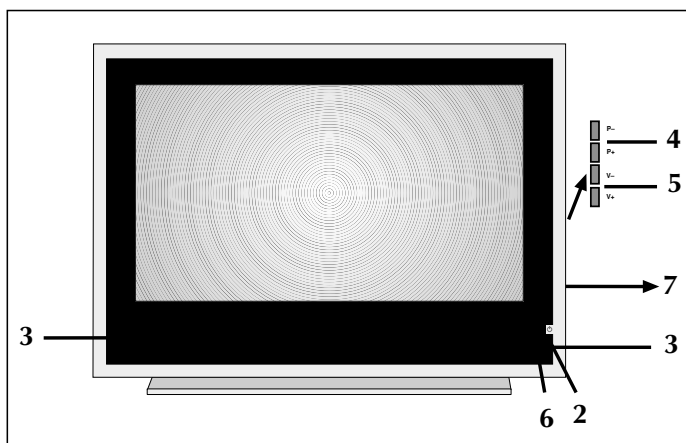

Rear

10. Aerial in
11. SCART connectors.
(Scart 1: CVBS, RGB and Audio L / R ; Scart 2: CVBS, S-Video, Audio L / R)
12. Digital Out
13. YPbPr Video in
14. YPbPr Audio in
15. DVI-I
16. DVI-I Audio in
17. HDMI1 / HDMI2 Inputs
18. AV out (For Video and Audio transmission)

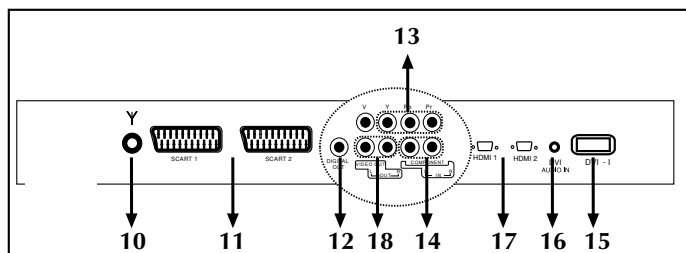

REMOTE CONTROL

1. Standby button: Switches the TV set to standby.
2. 0.. 9 buttons: Channel selection buttons.
3. DVB button: Not functional in this model
4. Mute button: Sound on/off.
5. TV Menu selection button
6. Swap button: Return to the previous channel.
7. P+/P- buttons: Upward(P+) or downward (P-) move of programs in TV mode
8. V+/V- buttons: Volume increasing (V+) or reducing(V-).
9. OK button: To access Sub menus.
10. PIP button Switches the sub picture on or off. (at some models)
11. PP button: User normalization.
12. Sound select button DUAL I, DUAL II, Stereo, Mono (DUAL I, II, ST/MONO)
13. DVB menu selection button: Not functional in this model
14. Mosaic Screen button (at some models)
15. Red button
16. Green button
17. Yellow button To select picture preference (at some models)
18. Blue / Freeze button (Only available in TV mode)
19. Picture format selection
20. Information button: Programme information in TV mode.
21. AV button For selection of signal source via SCART sockets, PC input, HDMI input etc.
22. TV button: To access TV mode from AV modes.
23. ZOOM button To access Zoom adjust in the cinema picture mode.
24. PC button: To access PC mode.
25. DVI button: To enter HDMI mode.
26. YPbPr button: To enter YPbPr mode. (At some models)
27. Zap button: It provides direct access to the stored mode from TV and AV modes.
28. ◀/▶ buttons: Changer or adjust items in the menu
29. ▲/▼ buttons: Up (▲) or down (▼) movements in the menus
30. Teletext buttons

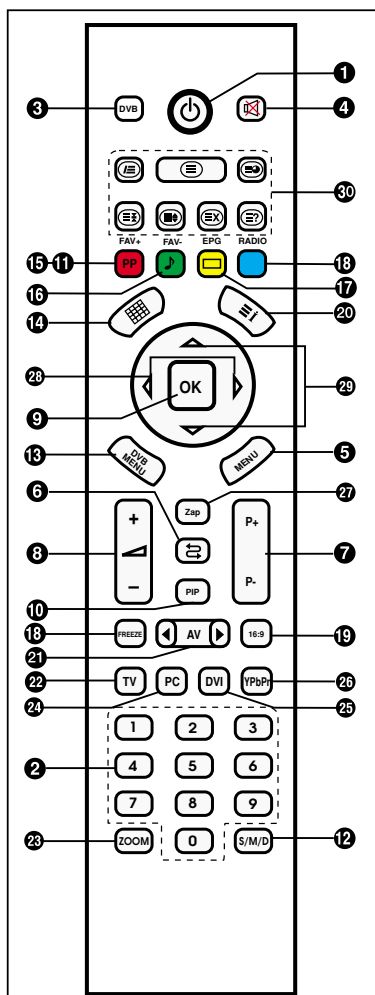

REMOTE CONTROL



Never drop your Remote Control.

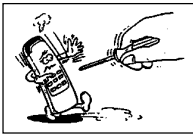

Do not attempt to open your Remote Control.

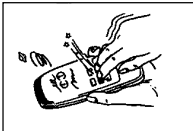

Do not press any 2 buttons on Remote Control simultaneously.



If you do not plan to use your Remote Control for a long time, remove the batteries.

Note : The Remote Control will operate the TV up to 7 metre a way and at an angle of 30 degrees.

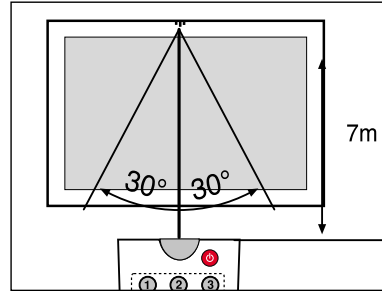

BATTERY INSERTION (1,5V AAA x 2 pieces)

- Remove battery cover



- Place the batteries properly.

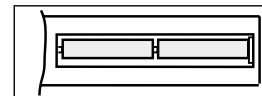

- Close the cover.

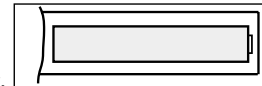

AERIAL CONNECTION

Aerial Connection.....

First select the antenna. The following antennas are suitable for your TV set.

- * VHF / UHF combined antenna
- * UHF antenna

When connecting one of these aerial to your TV set, you should use 75 Ohm round "coaxial" cable and unplug your TV set

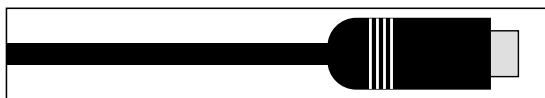



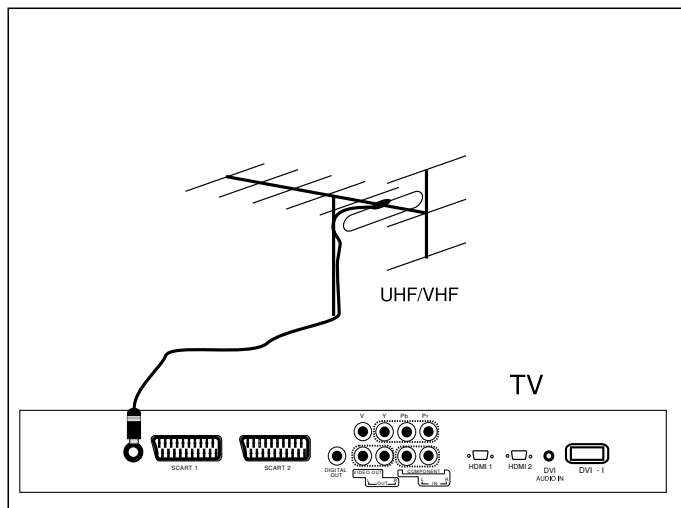





Plug your external aerial lead into the aerial socket at the back of your TV as shown opposite. An indoor aerial is not recommended. As motor vehicles emulate energy and communication lines emulate noise signals, please take care to install your antenna far from these and metal surfaces. Do not extend your aerial cable longer than required or roll it. As the aerial and cable may be impaired by prolonged exposure to rain, wind and smoke, we recommend that they are periodically checked by a professional aerial fitter. A poor aerial or cable often results by a "snowy" picture.

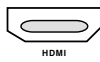

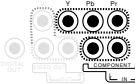
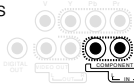
VIDEO AND AUDIO CONNECTIONS

Tip: use the inputs that are available on your equipment that provide the best video or audio performance, as below.

Note: your TV comes with all types of connectors with the exception of the D-Sub (VGA) connector but some of PCs may be equipped with this type. In this case you'll need a D-Sub (VGA) to DVI adapter or a D-Sub (VGA) to DVI cable, all available at your local dealers.

CONNECTOR TABLE		AUDIO CONNECTION REQUIRED
 HDMI	HDMI (High - Definition Multimedia Interface)	YES
 DVI-I	DVI -I (480p / 576p / 720p / 1080i) Analog audio	YES 
 Component video	Component video (480p / 576p / 720p / 1080i) Analog audio	YES 
 EUROCONNECTOR	SCART	YES
 S-VIDEO	S-VIDEO	NO 
 VIDEO	VIDEO	YES 
 75 Ω	RF / COAXIAL	NO

Notes:

- cables are often colour-coded to connectors. Connect red to red, white to white....
- component video (YPbPr) connection is necessary to view video sources, for example digital broadcastings coming from a set-top box, in 1080i, 720p, 576i, 576p, 480i or 480p.
- For PC equipped with a VGA(D-Sub) connector, see "PC Connection" page.

SIDE AV CONNECTIONS

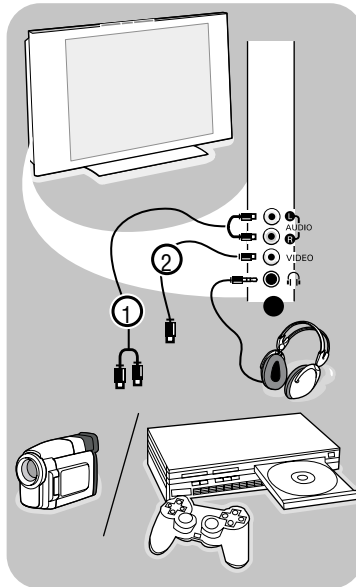

EASY OF USE FOR PORTABLE DEVICES (Camera, Camcorder, Game etc...) THANKS TO SIDE CONNECTIONS

1. Connect your camera, camcorder or game as shown.
2. Connect to VIDEO (2) and AUDIO L (1) for mono equipment. For stereo equipment also connect AUDIO R

Headphone

1. Insert the plug into the headphone socket as shown.
2. The headphone socket has a 3.5 mm jack.

Warning: When headphone is plugged to its socket, main speakers sound will be muted. You can not get sound from main speakers and headphone at the same time!

With S-Video Socket

* Connect the S-Video socket of the Receiver and that of your TV set, through the S-Video cable. This provides a display transmission

* For the volume, connect the Receiver's (L, R) Left and Right chinch volume outlets to the (L,R) Left and Right inlets of the TV using double sided chinch socket cable.

While the Receiver is on, press the AV button of the TV set until the Receiver Display comes to the screen.

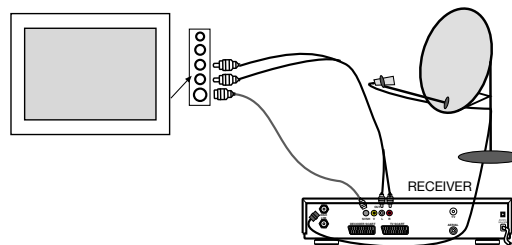

REAR CONNECTIONS

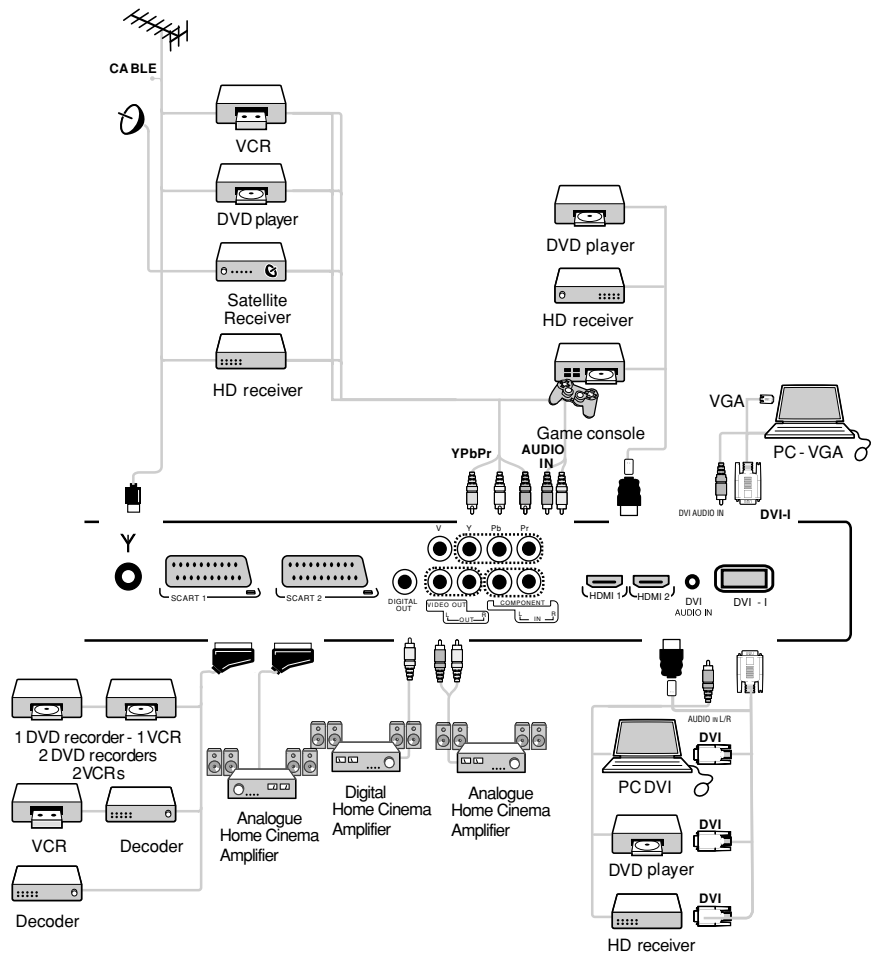

CONNECT AV VCR OR DVD RECORDER

With a scart cable

- 1.1. Connect the aerial (antenna) cables (1) and (2) as shown.
2. 2. Connect the scart (3) as shown.
3. 3. Make your selection of the source to which the recorder has been connected in the source menu.

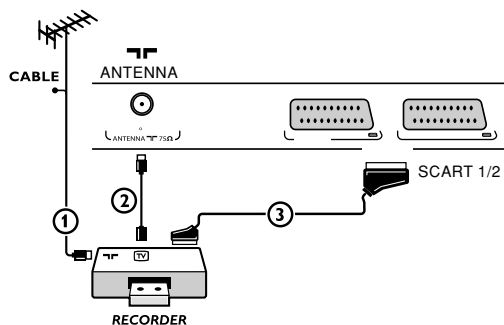

With the aerial (antenna) cable only

- 1.1. Connect the aerial (antenna) cables (1) and (2) as shown.
2. 2. Tune in your recorder's test signal and store the test signal under programme number 0. See also the handbook of your recorder.

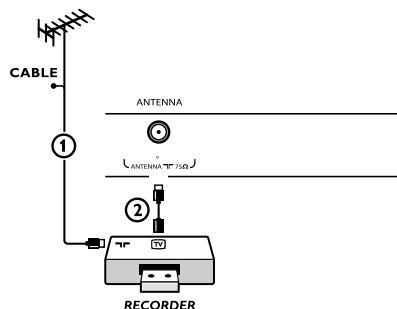

Connect a decoder and a VCR

Connect a scart (4) to your decoder and to the special scart of your recorder. See also the handbook of your recorder.

Note: You can also connect your decoder directly to scart1 or scart2 with a scart cable.

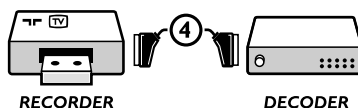

Warning: Do not place your recorder too close to the screen as some recorders may be susceptible for signals from the display. Keep a minimum distance of 0,5 m. from the screen.

CONNECT A VCR, DVD PLAYER, HD DVD PLAYER, BLURAY PLAYER, HD SET TOP BOX OR GAME CONSOLES ETC...

With a HDMI connector

HDMI is the leading new standard for Digital video and audio connection.

1. Connect your device to HDMI1 or HDMI2 with HDMI to HDMI cable.
2. Select the source you have connected in the Source menu. HDMI 1 or 2.

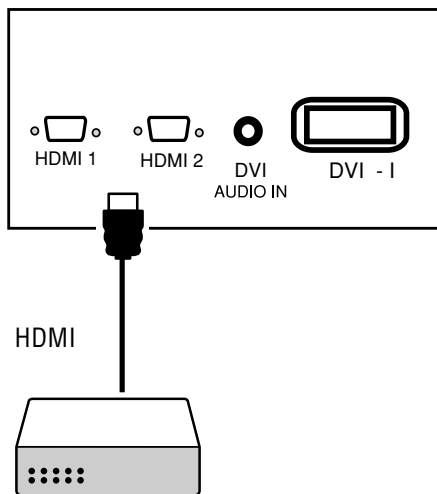

With a DVI connector

TO DVI input

1. Connect the DVI to DVI cable to DVI input of your TV (1).
2. Connect audio output of your device by cinch to jack cable (2) to the DVI AUDIO IN of your TV.
3. Select the DVI mode in the "source" menu.

With a DVI connector

TO HDMI input

1. Connect DVI output of your device to one of the HDMI inputs (1/2) of your TV by using DVI to HDMI cable.
2. Connect audio output of your device by cinch to jack cable (2) to the DVI AUDIO IN of your TV.
3. Select the HDMI mode (1/2) where you connected your device from the "source" menu.

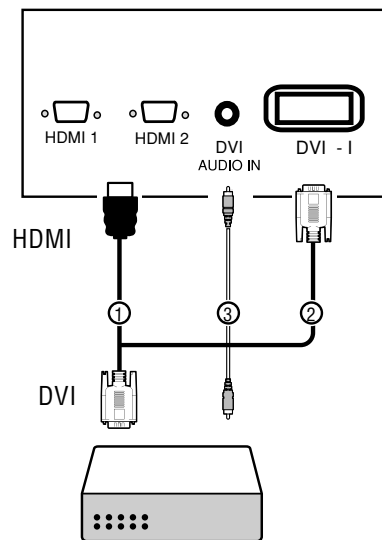

CONNECT A VCR, DVD PLAYER, HD DVD PLAYER, BLURAY PLAYER, HD SET TOP BOX OR GAME CONSOLES ETC...

With Component Video Connectors

1. Connect the three separate component video cables (1) to the YPbPr jacks on the DVD player and to the Y, Pb and Pr jacks on your TV.
2. Connect audio output of your device by cinch-to-cinch cable (2) to the YpbPr AUDIO IN of your TV.
3. Select the "Component" mode from the source menu.
4. In case of a DVB-T / DVB-C / DVB-S set top box also connect the antenna cable and / or the satellite antenna cable (4) and the aerial cable (5).

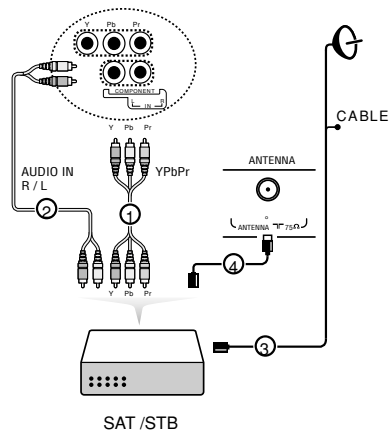
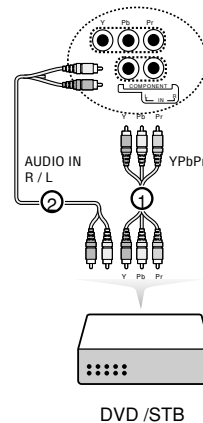

Notes:

-cables are often colour coded. Connect red to red, white to white, etc.;

-the labels for the component video sockets may differ depending on the connected device. Although the abbreviations may vary, the letters B and R stand for the blue and red component signals, respectively, and Y indicates the luminance signal. Refer to the DVD player's instructions for use for definitions and connection details;

-to get an optimal viewing, it is advised to switch your equipment to the highest possible supported display modes.

Warning: in case you notice scrolling images, wrong colours or no colour, no picture, or even combinations of these on your screen, verify if the connections are done in the correct way and if the resolution and the signal standard of the connected equipment are set in the right way. Check the handbook of your equipment.

PC CONNECTION

• Before connecting your PC to the TV, select your PC monitor settings to a refresh frequency of 60 Hz;

-supported PC monitor modes:

640x480	60hz/70-72hz/75hz/85hz
800x600	60hz/70-72hz/75hz/85hz
1024x768	60hz/70-72hz/75hz/85hz
1152x864	70hz/75hz/85hz
1280x960	60hz/75hz
1280x1024	60hz/75hz

TO A PC equipped with a VGA (D-SUB) connector:

1. Connect VGA (D-SUB) output of your PC to DVI-I input on your TV by using VGA (D-SUB) to DVI cable/connector.
2. In case of a computer, connect the audio output of your computer to the DVI AUDIO input of your TV by using jack to jack cable (2).
3. Select "PC" from the source menu or by using "PC" button on your remote control.

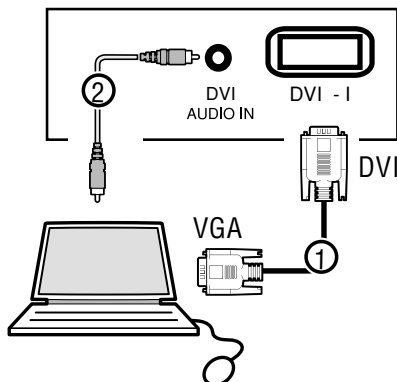

TO A PC equipped with a DVI connector: With Analogue audio

1. Connect DVI output of the PC to DVI input on your TV by using DVI to DVI cable (1).
2. In case of a Multimedia computer, connect the audio output of your computer to the DVI AUDIO input of your TV by using jack to jack cable (2).
3. Select the DVI mode in the source menu or press DVI button on your remote control.

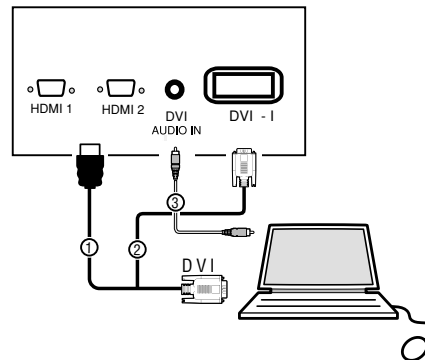

TO A PC equipped with a HDMI connector:

1. Connect HDMI output of the PC to HDMI input on your TV by using HDMI to HDMI cable (1).
 2. Select the HDMI mode which you connected in the source menu.
- Warning: If your computer doesn't support digital audio output through HDMI out, you can not get sound.

CONNECTION TO A HOME CINEMA AMPLIFIER

Digital Home Cinema amplifier

- Connect a digital Home Cinema amplifier to the DIGITAL AUDIO OUT (1) on your TV. To avoid visible delay between picture and sound, use this DIGITAL AUDIO OUT connector to connect your Home Cinema amplifier.

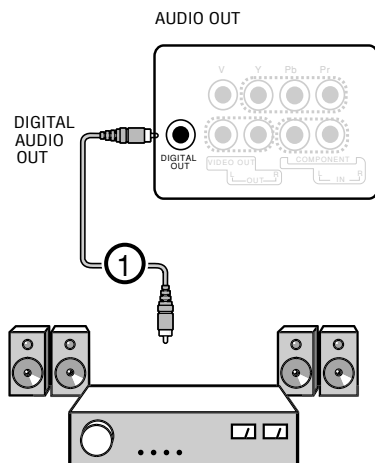

Analogue Home Cinema amplifier

- According to the type of connector cables and connector input available on your Home Cinema amplifier, connect your receiver to the AUDIO OUT L and R connectors (3) or Scart 2 (2) on your TV.

Note: You can not get the audio of HDMI/DVI and YPbPr modes from Audio L/R output.

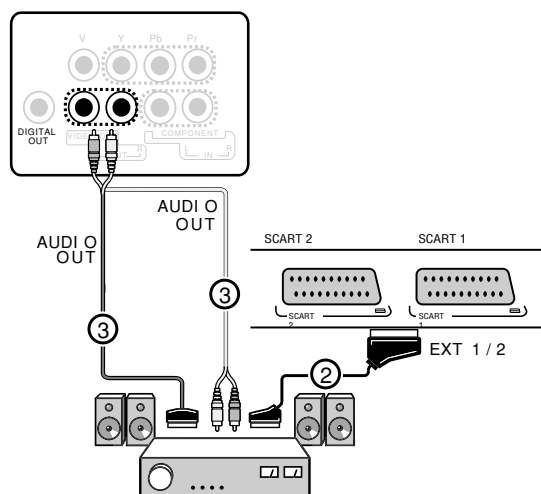

SWITCHING ON AND OFF

Note: RC is an abbreviation for the Remote Control

1. Turning On

a. Connect to mains

Insert the mains cord supplied into the mains at the bottom of the TV and in the wall socket.
Warning: verify that the mains supply voltage corresponds to the voltage printed on the sticker at the rear of the TV.

b. STAND BY MODE

Turn on the TV by pressing the  stand by button on the RC, the stand by button on the front of the TV or the P+/P- buttons on the TV.

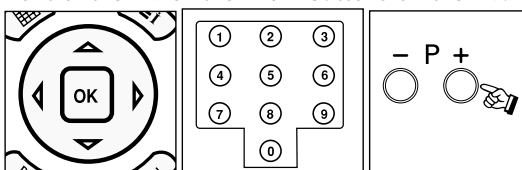

2. Turning Off

a. Turning off the TV

To switch to OFF your TV completely, remove power cable from the wall socket.

b. Standby Mode

To turn off the TV for a short time period, press the Standby button on the RC or TV

If you are not going to use the set for a long time, remove power cable from mains switch.

TV FUNCTIONS

1. Selecting Program Number

• Using the P + / - buttons on the TV control panel or RC, you can select any program.

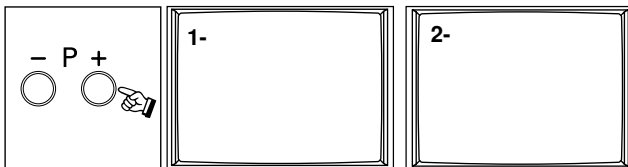

• When you want to select a program between 1 and 9, press the number on the RC
 • To select a number between 10 and 99, the program number is pressed in quick succession on the RC.

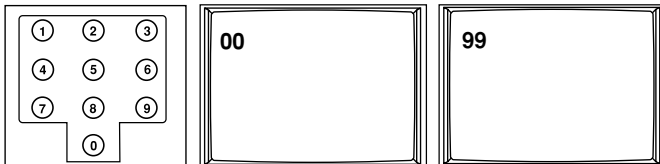

Example: To shift to program No. 99, first press 9. In that case a message "9" appears on the right corner of the screen. Quickly press 9 again, the set changes to the program no. 99

TV FUNCTIONS

2. MUTE



To mute the sound, press MUTE button on the RC. Pressing this button again will restore the sound at its former level.

3. 16:9 button: This is used to change the picture format. Auto, Panarama, 4/3, 16:9, 14:9 and Cinema picture formats are available.

4. Zoom button : You can change the picture size. Normal, Zoom1, Zoom2, Zoom3 and Zoom4 picture zoom modes are available.

5. PP: Pressing this button will load the audio and picture values in the memory. Pressing PP button for about 2 seconds will memorize current TV audio and pictures values as "User Custom Settings" an on-screen message confirms the settings have been stored.

6. S/M/D Button: For stereo broadcasting, you can change the volume as Mono, Stereo or DUAL I, DUAL II.

7. AV (+/-) : To shift to AV modes, press AV (+/-) buttons on the RC. While menu is on the screen, you can't switch the set to AV mode.

8. Automatic shutting down: The TV set will automatically change to stand by mode 5 minutes after broadcasting is ceases.

Note: If you leave the TV in AV mode, it will not to Standby mode after 5 minutes even if there is no broadcasting

9. OK Button: This changes shift from the main menu to submenu and vice versa

10. Info Button (I): Press this button to see the information on the current channel

11. (S) Swap: You can return to the previous channel by pressing this.

Note: If there is a menu on the screen, you cannot use it.

12. Zap: When you press ZAP button and keep the button pressed for a few seconds, the present channel you are watching will be stored in your TV's memory. In any of these channels, when you press ZAP button, your device will return the channel which you stored previously.

TV FUNCTIONS (MENUS)

When you switch on your TV set, you will first see the (Welcome) menu.

1. Select language and country by ◀/▶ ▲/▼ buttons
2. Select the "Auto Search" line by pressing ▲/▼ and press ▶.
3. Automatic search menu will appear on the screen. Press the "OK" button to start automatic search.

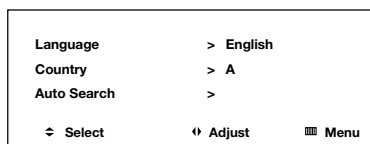

When the automatic search is over, the set will show the program first tuned.

For channel moving, naming, deleting and saving, please enter "INSTALLATION" menu "PROGRAM TABLE"

PICTURE MENU

1. Press menu button. The main menu will appear on the screen
2. Press "OK" button to proceed to the "PICTURE" menu.,

You can adjust picture in this menu by pressing ◀/▶ ▲/▼

Picture Preset: You can select one of the default picture values in the memory for the picture adjustment. For adjusting your own picture values, "User" must be selected.

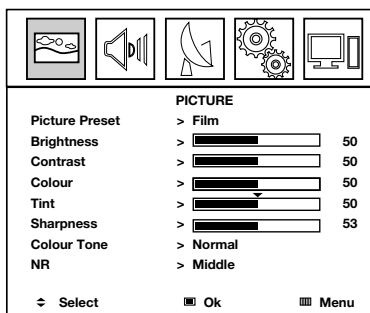

Brightness: Press ◀/▶ to adjust "Brightness"

Contrast: Press ◀/▶ to adjust "Contrast"

Color: Press ◀/▶ to adjust "Color"

Tint: Press ◀/▶ to adjust "Tint"

Sharpness: Press ◀/▶ to adjust "Sharpness"

Color Tone: Press ◀/▶ to adjust "Color Tone"

NR: If there is noise in the broadcasting, Press ◀/▶ buttons to select the "NR" modes.

Exit Menus by pressing the "MENU" button repeatedly on your remote control.

- Tint is only valid for NTSC Playback broadcasting through AV.

TV FUNCTIONS (MENUS)

SOUND Menu

1. Press the "Menu" button. Main menu will appear on the screen.

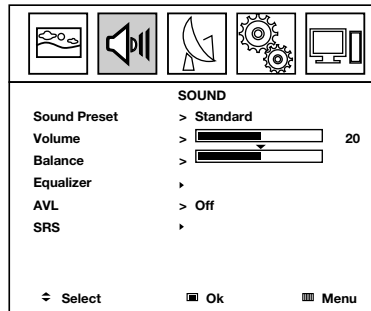

2. Press ◀/▶ to go to the "SOUND" menu.

3. Press "OK" button to shift to the "SOUND" menu.

You can carry out the following sound adjustments pressing ◀/▶ ▲/▼ buttons.

Sound Preset: You can select one of the preset Sound values for sound adjustment. In order to adjust Personalized Sound values, you must select "User".

Sound: Press ◀/▶ buttons to adjust the "Sound" value.

Balance: Press ◀/▶ buttons to adjust the "Balance" value.

Equalizer: Press ◀/▶ button to enter to equalizer menu and adjust using ◀/▶ ▲/▼*

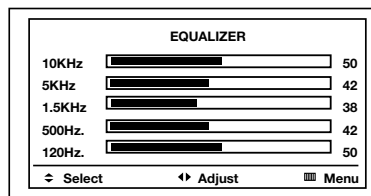

AVL: You can activate or de-activate the function that adjusts sound level difference while passing from one channel to another by, pressing ◀/▶ buttons

SRS: Press ▶ button to enter to SRS submenu. In this menu:

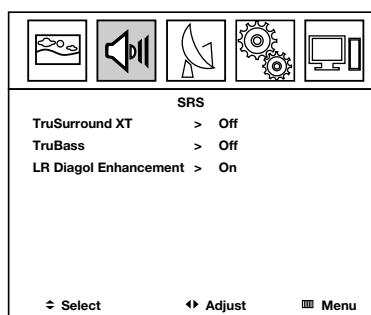

TruSurround XT: Press ▶ buttons to select or close the TruSurround sound effects.

TV FUNCTIONS (MENUS)

TruBass: You can turn the True Bass effect on or off by pressing ► buttons

LR Dialog Enhancement: You can turn the speech sound effect on or off pressing ► buttons ***

* When SRS function is off, Equalizer is activated.

** TruSurround is active while XT is open

*** TruSurround XT is active if "stereo" is selected.

TV FUNCTIONS (MENUS)

INSTALLATION

1. Press the "Menu" button. Main Menu will appear on the screen

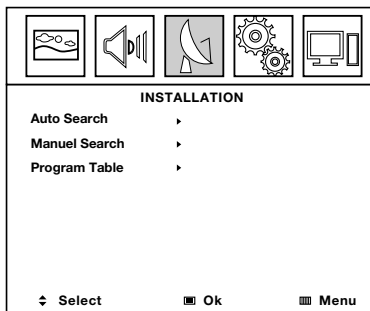

2. Press ◀/▶ buttons to select the "INSTALLATION" menu
 3. Press the "OK" button to shift to the "INSTALLATION" menu.

Automatic Search:

4. Press ▶ button, automatic search menu will appear on the screen.

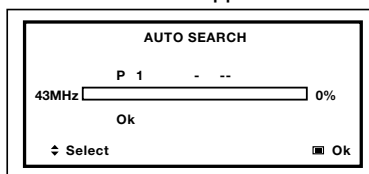

5. Press the "OK" button, automatic search will begin.

When the search is over, the first tuned channel will appear.

Manual Search:

4. Press ▼ button and select "MANUAL SEARCH"
 5. Press q button, "MANUAL SEARCH" menu will appear on the screen.

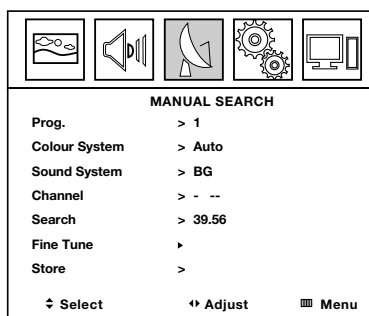

6. Press ◀/▶ buttons or numerical keypad to enter the number of the program you are going to adjust manually.

7. Press ▼ button and select color system pressing ▶

8. Press ▼ button, and select the "Sound" system pressing ▶

TV FUNCTIONS (MENUS)

9. Press ► button and select the frequency band and channel number by pressing ►
10. Press ▼ button to adjust frequency band and ◀/▶ to adjust frequency channel number
11. Press the “Menu” button.
12. If you know the frequency channel number, select “Search” by pressing ▼ and select frequency by number pressing ►
13. Press ► button to start frequency search
14. Until the channel number you requested appears on the screen, restart the frequency by number pressing ►
15. Press the “Menu” button.
16. Press ▼ button, proceed to “Fine Tuning” menu by pressing ►
17. Adjust the fine tuning by pressing ◀/▶*

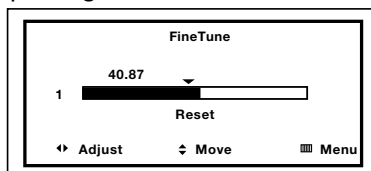

18. Press the “Menu” button.
19. Press ▼ button to select “store”, save the adjustments made by pressing ►

* If you want to adjust to the default while in fine tuning menu, press ▼ button, confirm Reset by pressing “OK”

PROGRAM TABLE

4. Pressing ▼ button, select the “PROGRAM TABLE”
5. Press ► “PROGRAM TABLE” will appear on the screen

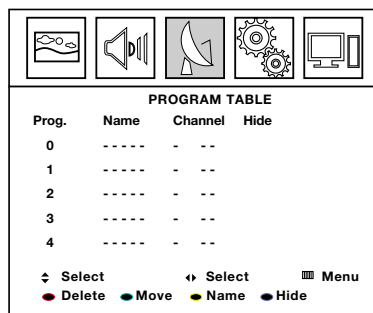

Deleting

6. Press ▲/▼ buttons to select the program you requested.
7. Press the Red button and wait, the program will be deleted.

Moving

6. Press ▲/▼ buttons to select the program you want to move.
7. Press green button.
8. Select the number where you are going to move the program to.

TV FUNCTIONS (MENUS)

9. Press the green button to complete. The program has been moved.

Named

6. Press ▲/▼ buttons to select the program you want to name
7. Press the yellow button
8. Press ▲/▼ buttons to find the letter you want
9. Press ► button to pass to move the other digit

Until you complete the entire letters of the name, repeat items 8 and 9

10. Press the Menu button

Hide

6. Press ▲/▼ buttons to select the program you want to hide.
7. Press the blue button

The program will no longer appear on the screen while increasing or reducing the program number using P+/P- buttons

In order to display it again, you should carry out items 6 and 7.

TV FUNCTIONS (MENUS)

FEATURES

1. Press the "Menu" button. Main Menu will appear on the screen.

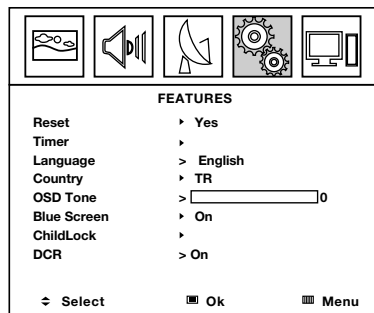

2. Press ◀/▶ buttons to select the the "FEATURES" menu.
3. Press the "OK" button to enter the "FEATURES" menu.

Reset

By "Resetting" all channel information in your set is deleted and the set returns to default values.

4. Pressing ▼ select "Reset".
 5. Press ▶ button.
 6. Press the "OK" button. The set will switch off and on automatically.
- Your set has returned to default values.

Timer

4. Press ▼ to select "Timer"
5. Press ▶, the "Timer" menu will appear on the screen
6. Press ▶ button.
7. Press the numerical keypad to enter hour.
8. Enter the minute by pressing the numerical keypad.
9. Press "Menu"

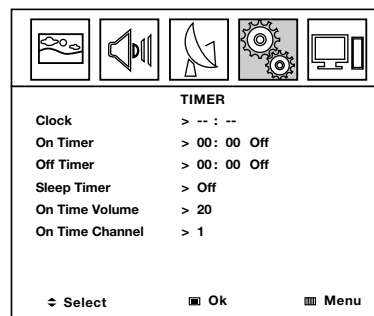

Automatic Switch On

10. Press ▼
11. Repeat items 4 to 8 to enter timing information for on timer.
12. Press ▲/▼ to select "On"
13. Press the "Menu" button
14. Press ▼ to select "On Time Volume"
15. Press ◀/▶ to adjust the "On Time Volume"

TV FUNCTIONS (MENUS)

16. Press ▼ button.
17. Press ◀/▶ to adjust the channel you want to activate

Automatic Switch Off

10. Press ▲/▼ buttons to select "Off Time"
11. Repeat the items from 4 to 8 to enter the "off timer"
12. Press ▲/▼ buttons to select "On"
13. Press the "Menu" button

Warning: "On Timer" and "Off Timer" should not be within the same timing range.

Sleep Timer

4. Press ▲/▼ to select "Sleep Timer"
5. Press ▶ button to adjust the timing range. Your set will be set off at the end of the adjusted timing.

Note:

To cancel on and off timer functions you should change "On" items to "Off"

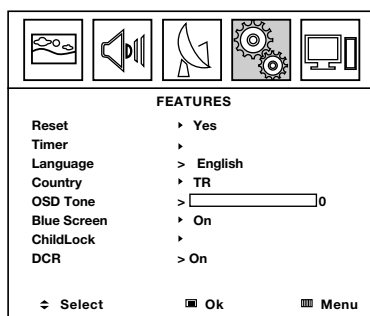

Language

4. Press ▲/▼ to select the "Language"
5. Adjust the menu language by pressing ▶

Country

4. Press ▲/▼ to select "Country"
5. Press ◀/▶ to select your country.

OSD Tone

4. Press ▲/▼ to select the "OSD Tone"
5. Press ◀/▶ to adjust the menu transparency level.

Blue Screen

4. Press ▲/▼ to select "Blue Screen"
5. Press ▶ to select On/Off. If On is selected and there is no broadcasting, the screen will be blue.

TV FUNCTIONS (MENUS)

Child Lock

4. Press ▲/▼ to select “Child Lock”
5. Press ► “Child Lock” menu will appear on the screen.
6. Press ► button to select “On”
7. Enter an easy to remember password using numerical keypad
8. Reenter to confirm the password. Your password (PIN) has been defined.
9. Press ► to select “on”
10. Press ▼ button
11. Enter the password you have confirmed.

Child Lock is on.

When you switch off and on, you will be asked for your password. You cannot see the channels unless you enter the correct password. To turn the Child Lock off, you should select change child to off.

Note: Password (PIN) confirmation will be displayed when you first use the “Child Lock” function.

Warning: If you forget the password, type 23086.
This is the default password.

PC Use

When you use the set a monitor, extra adjustments will appear in the menus.

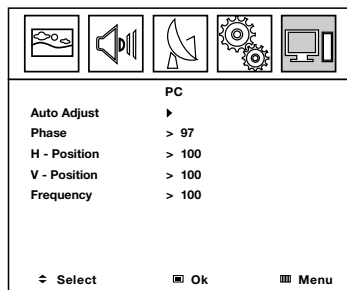

PICTURE Menu

Color Tone

1. Press the “Menu” button. Main menu will appear on the screen.

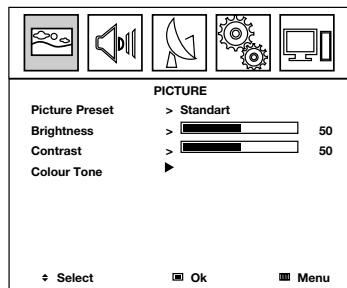

TV FUNCTIONS (MENUS)

2. Press "OK" button to select "PICTURE" menu.
 3. Press ▲/▼ to select "Color Tone"
 4. Press ► to select "Color Tone"
 5. Press ► button to select a suitable color tone in the memory
If you want to set manually, select "User" mode.
 6. Press ▼ button.
 7. Adjust the "R" (red) value pressing ◀/▶
 8. Press "Menu" button.
 9. Repeat the items 7 to 8 for the "G" (Green) and "B" (blue) color adjustments.
- Exit Menu by pressing the "MENU" button repeatedly on your remote control.

PC Menu

1. Press "Menu" button. Main Menu will appear on the screen.

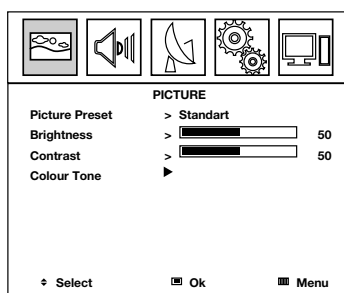

2. Press ◀/▶ buttons to select the "PC" menu.
3. Press "OK" to move to the "PC" menu.
4. Press ► to allow the TV to carry out automatic screen settings.

If you want to set manually,

3. Press ▲/▼ to select "Phase"
 4. Press ◀/▶ to adjust
 5. Press ▲/▼ to select "H - Position"
 6. Adjust pressing ◀/▶
 7. Press ▲/▼ to select "V - Position"
 8. Adjust using ◀/▶
 9. Press ▲/▼ to select "Frequency"
 10. Adjust using ◀/▶
- Exit Menu by pressing the "MENU" button repeatedly on your remote control.

USING THE PICTURE FORMAT

You can alter the picture format depending on the channel you are watching. Press 16:9 button repeatedly to shift between screen format sizes.

16:9,

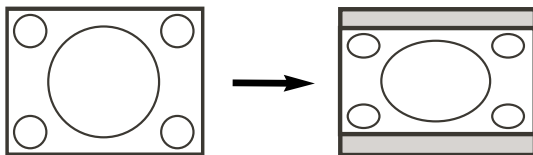

4:3

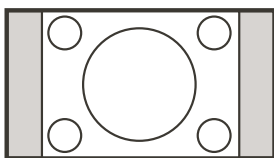

14:9

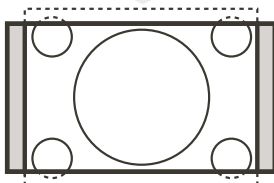

Sinema

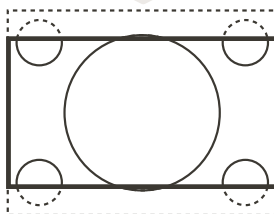

Panoramik

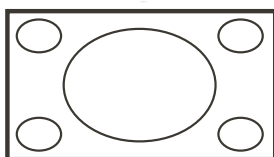

Zoom

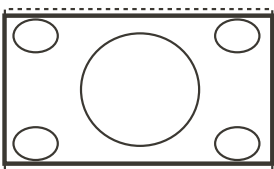

Press MENU repeatedly to delete menu from the screen

HELPFUL HINT

In the PC Mode, the standard picture format is FULL SCREEN, picture format feature cannot be accessed.

TELETEXT

Teletext is an information system broadcasting through certain channels as if in a newspaper. It also provides access subtitles for the hearing disordered watchers, or the ones who do not know the language (cable networks, satellite channels etc.)

Press

Result

Teletext



Provides access to the teletext broadcasting of the channel you select. In 2nd press, you can shift to TV broadcasting.

Selecting a page

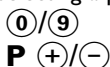

Enter the required page number by a number from 0 to 9, or P± buttons

Example: For page 120, enter 120

The number is displayed on upper left, the counter counts and the page is displayed. Repeat this procedure to examine another page. If the counter continues to search, the page is not transmitted. Select another number

Direct access to subjects



Colored areas appear below the screen. 4 colored button is used to shift subjects or corresponding pages

Content



This returns to contents page (generally, page 100)

Stopping access to sub-pages



Certain pages have sub-pages which are displayed successively. This button is used to stop or continue the subpage. Its icon is on the upper left

Confidential information



For displaying or hiding confidential information (game solutions)

Enlarging the page



This provides displaying upper or lower part of the page, then returning to normal size

Teletext Hour



Displays the hour from the teletext of the current channel in TV mode, on the upper right corner of the screen

When pressing teletext button while teletext page is open, the sub-page of teletext page is displayed on the lower part of the screen, those pages can be changed by pressing P± button. Press the same button to leave

Updating



Pressing this button in teletext mode, the current TV broadcasting is displayed. But teletext is still active, and if a new page number is entered, page search will continue. When the required page is found, a message showing the page number appears on the screen. Pressing this button again will bring teletext page.

Mix (mixed TV and TELE-TEXT information display)



You can watch channel and teletext information side to side. For that purpose, press once to MIX button. So, teletext page and TV picture can be displayed side to side. 2nd press will change the size of TV display on the right. 3rd press will cause teletext page to be full site. Press teletext button to leave this mode.

TROUBLE SHOOTING TIPS

No Power

- Check the TV power cord. Unplug the TV, wait 10 seconds, then reinsert the plug into the outlet and push the POWER button again.
- Check that the outlet is not on a wall switch.
- Be sure the fuse is not blown on the AC power strip, if one is being used.

No Picture

- Check antenna/cable connections. Are they properly secured to the TV's ANT75Ω plug?
- Try running the Auto Program feature to find all available channels.
- Press the AV button on the remote to make sure the correct signal source is selected.
- If using an accessory device, be sure that it is functioning properly.
- If in PC Mode, a video signal MUST BE present or the TV will turn off.

No Sound

- Check the VOLUME buttons.
- Check the MUTE button on the remote control.
- If you're attempting to hook up auxiliary equipment, check the audio jack connections.

No AV Signal

- Check whether AV and S-Video sockets connected simultaneously. If they are, disconnect the S-Video socket. AV signal automatically overrides the S-Video signal if both sockets are connected simultaneously.

S-VHS Color Becomes Faint

- Unplug socket for S-Video connection. Reconnect the S-Video socket of the TV carefully to the VCR socket.

TV Only Produces MONO Sound

- If using a cable box with RF only type connections, the signal coming from the cable box will be produced in MONO only.
- Check Sound control setting. Change setting to Stereo.

TROUBLE SHOOTING TIPS

Remote Does Not Work

- Check the batteries. Place lithium cell in the remote. Be sure the (+) and (-) ends of the batteries line up as marked inside the battery compartment.
- Clean the remote control and the remote control sensor window on the TV.
- Check the TV power cord. Unplug the TV, wait 10 seconds, then reinsert the plug into the outlet and push the POWER button again.
- Be sure the fuse is not blown on the AC power strip, if one is being used.
- Check to be sure the TV outlet is not on a wall switch.
- Be sure that the remote is in the correct operating mode.
- Be sure the remote is pointed at the Remote Sensor Window on the TV. See page 2 of the Quick Use Guide for details.

TV Displays Wrong Channel or No Channels

- Repeat channel selection.
- Add the desired channel numbers (using the CHANNEL EDIT control) into the TV's memory.
- Run the Auto Program feature to find all available channels.

CARE AND CLEANING

WARNING concerning stationary images on the TV

Screen: Do not leave fixed images on the screen for extended periods of time. This can cause uneven aging of the LCD panel. Normal use of the TV should involve viewing of programs that have constantly moving or changing images. Do not leave still images on screen for extended periods of time. Do not display the same images too frequently; if you do, subtle "ghost" images can be left on the LCD screen. Sources of stationary images may be Laser discs, video games, Compact Discs Interactive (CD-i), or paused Digital Video Discs (DVDs) or video tapes.

Here are some common examples of stationary images:

- DVD menus list DVD content.
- Letterbox black bars appear at the top and bottom of the TV screen when a wide screen (16:9) movie is viewed on a TV with standard (4:3) aspect ratio. This is available with some DVDs.
- Video game images and scoreboards
- Television station logos cause a problem if they are bright and stationary. Moving or low-contrast graphics are less likely to damage the picture tube.
- Stock market tickers may appear at the bottom of the TV screen if the TV programming covers this news.
- Shopping channel logos, pricing displays may be bright and may appear constantly during the show.

These are usually in the same location on the TV screen.

TV Location

- To avoid cabinet warping, cabinet color changes, and an increased chance of TV failure, do not place the TV where temperatures can become excessively hot (for example, in direct sunlight or near a heating appliance).
- Allow a free flow of air around the TV.

Cleaning

- To avoid possible shock hazard, remove the TV's power cord from the electrical outlet before cleaning.
- Regularly dust the TV with a dry, non-scratching duster.
- When cleaning the TV, take care not to scratch or damage the screen surface. Avoid wearing jewelry or using anything abrasive. Do not use household cleaners. Wipe the screen with a clean cloth dampened with water. Use even, easy, vertical strokes when cleaning.
- Occasionally vacuum the vents on the rear of the TV.
- Never use thinners, insecticide sprays, or other chemicals on or near the cabinet. They may blemish the cabinet permanently.

TECHNICAL SPECIFICATIONS

Screen Size	32"	42"
Standard Size	82 cm	106 cm
Power Consumption	155 W	250 W
Operating Voltage	230 V (AC) 50 Hz	
TV System	PAL BG / NTSC PLAYBACK	
Band	VHF I Band 2 - 4 VHF III Band 5 - 12 UHF Band 21 - 69 S Band S1 - S41	
Aerial Input	75 ohm Standard Antenna Socket	
Program Capacity	200 + AV	
Picture Panel	TFT LCD Panel 1366 x 768 resolution	
Sound Output (rms 10% THD)	2 x 8 W	

Philips Yetkili Servisleri

Değerli Müşterimiz,

Cihazınızla ilgili herhangi bir sorun ile karşılaştığınızda ekte belirtilen, size en yakın yetkili servisimize müracaat etmeniz halinde eğitimli teknisyenlerimizce orijinal yedek parça ve onarım garantili servis hizmeti verilecektir. Olası adres değişikliği nedeniyle yetkili servisimize ulaşamadığınızda veya yetkili servisimiz ile ilgili her türlü şikayet ve sorunlarınızda, Türkiye'nin her yerinden hiç bir kod numarası çevirmeden arayabileceğiniz **0 800 261 33 02** Philips tüketici danışma hattından yardım alabilirsiniz.

Yetkili Servisimize müracaatlarınızda aşağıdaki önerilere uymanızı rica ederiz.

1.Satın aldığınız cihazın faturasını mutlaka isteyiniz ve garanti belgesini yetkili satıcıya tastik ettiriniz.

Garantili onarımdan yaralanmak için bu belgelerden birinin onarım esnasında ibrazı gereklidir.

2.Yetkili servislerimizde, firmamızca verilen kimlik kartı ve yetkili servis tabelaları bulunmaktadır. Müracaatlarınızda bu hususlara dikkat etmeniz yararınıza olacaktır.

3. İleride çıkabilecek herhangi bir sorunda size yarar sağlayabileceğinden, onarım sonrasında servis teknisyeninden "HİZMET FİŞİ" istemeyi lütfen unutmayınız.

Aşağıdaki durumlarda cihaz garanti kapsamı dışındadır.

1.Cihazın kullanma talimatında belirtilen durumlara aykırı bir şekilde kullanılmasından doğan arızalar.

2.Müşteriye teslimden sonra yükleme, boşaltma ve taşıma sırasında oluşan hasar ve arızalar.

3.Cihazın hatalı elektrik tesisatı veya uygun olmayan gerilimde kullanılması durumunda meydana gelecek arızalar.

4.Yangın veya yıldırım düşmesi ile meydana gelebilecek hasar ve arızalar.

5.Cihaz ile birlikte kullanılabilen diğer teçizatların oluşturabileceği arızalar.

6.Cihaza arızaların giderilmesi için yetkili servisimiz dışında üçüncü şahısların müdahalesi halinde.

7.Garanti belgesi üzerinde tahrifat yapıldığı, cihaz ve belge üzerindeki seri numarası etiketi bulunmadığı taktirde.

Servis Müdürlüğü

Yukarı Dudullu Organize Sanayi Bölgesi 2. Cadde No: 22 Ümraniye-İstanbul

Tel: (0216) 522 15 00

Faks: (0216) 522 17 89

TÜRK PHILIPS TİCARET A.Ş. YETKİLİ SERVİSLERİ**ADANA**

Murat Onan
Kurtuluş Mah.10 sk.Hayriye
Uygur Apt. No:9/A
Tel:322 458 93 33-
459 13 33

ADANA

İbrahim Halil Özkan
Özkanlar Elk. Ltd. Şti.
Beyaz Evler Mah.
Beyazevler Cad.
No:17 Yeterler1 Apt.
Tel:322 234 67 77-
234 76 97

ADANA

Mine Soylu
Sümer Mah.67.Sok.
Gökhan Apt. Altı No.5/B
Tel:322 226 31 55-
226 63 26

CEYHAN/Adana

Mustafa Selvaslı
Ceyhan Elektronik
Büyük Kırım Mah.4.Sok. No:3
Irmak Apt. Altı
Tel:322 613 45 97

ADİYAMAN

Rıfat Erdinç
Teknik Elektronik
Gölebatmaz Cad.No:94/B
Tel:416 216 12 62

KAHTA/Adiyaman

"Profilo Yetkili Servisi"
Yaşar Macın
İsmetpaşa Cad.No:67
Tel:416 7255431

AFYON

Suat Temizer
Marulcu Mah.
Açıkgözoğlu Sok. No:23
Tel:272 215 47 42

DİNAR/Afyon

"Profilo Yetkili Servisi"
Özgür Üner
İtfaiye Mah.İstasyon Cad.
150.Blk.No:18/C
Tel:272 353 11 56

EMİRDAĞ/Afyon

"Profilo Yetkili Servisi"
Cafer Yılmaz
Emir Afşin Mah.No:21
Tel:272 442 56 85

AKSARAY

Hasan Karakuzu
Muhsin Çelebi
Kunduracılar Cad.No:10
Tel:382 213 35 21

AMASYA

Mustafa Kuru
Yüzevler Mah.Gocur Pehlivan
Sok.No:62
Tel:358 212 91 04

MERZİFON/Amasya

"Profilo Yetkili Servisi"
Ahmet Gülseli
Camiicedit Mah.Hacırahhat
Cad.
No:24/A 05300
Tel:358 513 07 90 16

SULUOVA/Amasya

Sebahatdin Önder
Orta M.Denizciler C.N:12/A
Tel:358 417 83 82

BEYPAZARI/Ankara

"Profilo Yetkili Servisi"
Alaeddin Akat
Ankara Cad. No:20
Tel:312 763 60 53

KEÇİÖREN /Ankara

Öztürk Çiftlik
Aksaray Cad.No:18/D
Tel:312 355 04 14

KIZILAY/Ankara

Volkan Elektronik
Fevzi Çakmak 2 Sok. No:32/C
Tel:312 232 59 45 -
232 59 46

KIZILCAHAMAM/

Ankara
"Profilo Yetkili Servisi"
Abdullah Davarcı
Belediye Hizmet Binası
No:8/D
Tel:312 736 13 84

KURTULUŞ/Ankara

Celalettin Omuz
Kıbrıs Cad. No:13/A
Tel:312 433 12 41

POLATLI/Ankara

Kazım İyi
Cumhuriyet Mh.
Battal Gazi Cad.92/A
Tel:312 623 65 69

S.KOÇHİSAR/Ankara

"Profilo Yetkili Servisi"
Berkant Sarıkaya
Sarıkaya Mah. Ankara Cad.
Adalar Sok.No:5
Tel:312 687 79 79-
687 16 43

SİNCAN/Ankara

Kazım Aydın
Atatürk Mah.
Kutsal Sok. No:25/A
Tel:312 270 61 65

ANTALYA

Mahmut Bulut
Ali Çetinkaya C.487 Sk.21/A
Tel:242 321 73 69

ANTALYA

Necmi Elektronik
Üçgen Mevkii
Şarmpol Cad.No:68/A
Tel:242 345 13 74 -
335 38 89

ALANYA/Antalya

Ekizoğlu Elektronik
Mehmet Tahir Taşkıran
Kadıpaşa Mah.
Bostancıpınarı Cad.
Tuğba Apt. Altı No.55
Tel: 242 513 95 77

DEMRE/Antalya

Nevezat Ataç
PTT Cad.No:15
Tel:242 871 33 55

ELMALI/Antalya

"Profilo Yetkili Servisi"
Hamza Akkaş
Gündoğan Mah.
Necdet Bir Sok.No:5/C
Tel:242 618 55 58

KAŞ/Antalya

"Profilo Yetkili Servisi"
Hayri Ay
Atatürk Bulvarı No:50
Tel:242 836 35 15

KUMLUCA/Antalya

"Profilo Yetkili Servisi"
Seyfettin Karagöz
Yeni Mah.Gürbüzler Sok.
Kurşunlu Apt. No:3
Tel:242 887 21 15

MANAVGAT/Antalya

Tevfik Fikret Olcay
YukarıPazarıcı Mah. Mehmet
Akif Cad.4072 Sok.No:5
Tel:242 746 76 03

SERİK/Antalya

Hakdan Özsoy
Merkez Mah.Tınaztepe Cad.
Anıl Sok.12/B
Tel:242 722 09 14

ARDAHAN

Yavuz Tavşan
Hal Cad. No:26
Tel:478 211 43 16

ARTVİN

Sedat Antiç
Antiç Elektronik İnönü Cad.
No:9/B
Tel:466 212 41 79

HOPA/Artvin

"Profilo Yetkili Servisi"
Mehmet YILDIRIM
Pazar Meydanı No:32
Tel:466 351 30 30

AYDIN

İbrahim Küçüköğlü
Güzel Hisar Mah.
7 Eylül Cad. No:4/C
Tel:256 225 55 49

DİDİM/Aydın

"Profilo Yetkili Servisi"
Recep Özgökbek
Cumhuriyet Cad.No:126
Tel:256 811 32 32-
811 43 16

NAZİLLİ/Aydın

Erdal Gürkan
Hürriyet Cad.No:155/C
Tel:256 313 45 33

SÖKE/Aydın

Tuncay Çallı
Yeni Cami Mah.
Atpazarı Cad. No:15
Tel:256 512 09 62

BALIKESİR

Abdülkadir Eryazar
Altı Eylül Mah. Atalar Cad.
No: 85/C
Tel:266 244 24 30

AKÇAY/Balıkesir

Mehmet Ali Apuhan
Edremit Cad. Göçmezler Psj.
No:19/3
Tel:266 384 30 30

AYVALIK/Balıkesir

"Profilo Yetkili Servisi"
Mustafa Karabacak
Cumhuriyet Cad.Yayla Apt
No:16/2
Tel:266 331 18 76

BANDIRMA/Balıkesir

Gürkan Şimşek
Atatürk Cad. No:127/B
Tel:266 713 79 80

ERDEK/Balıkesir

"Profilo Yetkili Servisi"
Berkant Taşkıran
Halitpaşa Mah. Ocaklar Cad.
8. Sok. No:3/A
Tel:266 835 48 54

GÖNEN/Balıkesir

"Profilo Yetkili Servisi"
Salih Karaca
Malkoç Mah.Balya Cad.No:2
Tel:266 763 09 70-
763 09 71

BARTIN

Turhan Kalafat
Demirciler Mah.
Hendek Yanı Cad. No:164/C
Tel:378 228 54 63

BATMAN

Nezir Şendur
Cumhuriyet Cad.
Vilayet Karşısı No:12
Tel:488 213 10 68

BİLECİK

Hızır Çağan
Cumhuriyet Mah.
Tevfik Bey Cad.No:36/B
Tel:228 212 13 56

BİNGÖL

"Profilo Yetkili Servisi"
Orhan Burlukaya
Kültür Cad.Aydoğdu
Apt.No:20
Tel:426 213 87 21

BİTLİS

"Profilo Yetkili Servisi"
Bülent Erem
Arif bey çarşısı No:20
Tel:434 226 79 66

ADİLCEVAZ/Bitlis

"Profilo Yetkili Servisi"
Maşallah Bozarslan
Lise Cad.No:7
Tel:434 311 39 01

GÜROYMAK/Bitlis

"Profilo Yetkili Servisi"
A.Kadir Doğru
Özel Bina Daire karşısı
Mus Cad.No:173
Tel:434 511 33 16

TATVAN/Bitlis

Vural Öztürk
Filistin Pasajı No:115
Tel:434 827 92 81

BOLU

Burhan Çimen
İzzet Baysal Cad. No:223/3
Tel:374 215 27 42

BURDUR

İzzet Akay
Çeşmedamı Mah.
Hükümet Cad. No:11
Tel:248 233 19 76

BUCAK/Burdur

"Profilo Yetkili Servisi"
Hüseyin Tezyal
Cumhuriyet Cad.3918
Sok.No:1/B
Tel:248 325 82 22

BURSA

P/S Elektronik
Osman Gazi Ahmet Paşa
Mah. Ermutlu Sok. No:27
Tel:224 225 44 54-
225 44 64

BURSA

RMS Merkez Elek.
İntizam Mah.
Dikçeşme Sok.No:24/A
Tel:224 221 46 76-
222 13 59

GEMLİK/Bursa

Yılmaz Ersoy
Eşref Dinçer Mah.
Eski Pazar Cad.Yıldız
Sok.No:2
Tel:224 513 46 30

GÜRSU/Bursa

"Profilo Yetkili Servisi"
Erol Kahraman
Atatürk Cad.No:66
Tel:224 371 12 59

İNEGÖL/Bursa

Kahraman Yılmaz
Park Cad. No:39
Tel:224 712 10 18-
711 11 71

MUDANYA/Bursa

"Profilo Yetkili Servisi"
Volkan Fıldırak
İpar Cad.No:39
Tel:224 544 99 28

MUSTAFAKEMALPAŞA/Bursa

Hikmet Özcan
Selimiye Mah. Cami Sok.
No:1
Tel:224 613 20 63-
613 91 97

ORHANELİ/Bursa

"Profilo Yetkili Servisi"
Şevki Gür
İsmet Paşa Mah.
Dudubey Cami Karşısı No:7/A
Tel:224 817 23 59

ORHANGAZI/Bursa

"Profilo Yetkili Servisi"
İsmet Erceylan
Arapzade Mah.Selvili
Sok.No:23
Tel:224 573 21 88-
573 07 04

ÇANAKKALE

Rıza Güven
Kemal Paşa Mah.
Değirmenlik Sok.No:32/A
Tel:286 217 36 18

BİGA/Çanakkale

"Profilo Yetkili Servisi"
Hüseyin Arslan
Sakarya Mah.
Muammer Aksoy Cad.
No:25/A
Tel:286 316 47 93

ÇAN/Çanakkale

"Profilo Yetkili Servisi"
Metin Yüksel
Belediye Sarayı B.Blk. No:102
Tel:286 416 97 60-
416 38 90

GELİBOLU/Çanakkale

Süleyman Kırmaz
Büyük Cami karşısı
Müftülük Dairesi altı No:2
Tel:286 566 67 51

ÇANKIRI

Münür Güler
Cumhuriyet Mh.Park Sok.
No:14/D
Tel:376 212 11 04-
213 57 12

ÇORUM

Kenan Çalışkan
Cepni Mah.2 Kubbeli Sok.
No:21
Tel:364 213 73 72

ALACA/Çorum

"Profilo Yetkili Servisi"
Hayrullah Çetin
Denizhan Mah.Yozgat Cad.
Gürsesler Apt.No:26/B 19600
Tel:364 411 22 75

İSKLİP/Çorum

"Profilo Yetkili Servisi"
Mustafa Aktürk
Belediye işhanı Kat:2 No:1
19400
Tel:364 511 27 19

KARGI/Çorum

"Profilo Yetkili Servisi"
Sinan Örnekol
Orta Mah.Çarşı Cad. No:18
19900
Tel:364 651 40 29

OSMANCIK/Çorum

"Profilo Yetkili Servisi"
Turan Bulduk
Ulucami Mah.Mehmet Akif
Ersoy Cad.No:15/A 19500
Tel:364 411 22 75

SUNGURLU/Çorum

"Profilo Yetkili Servisi"
Adem Özdoğan
Başpınar Mah.
Pazar Cad.No:13/B 19300
Tel:364 311 35 89

DENİZLİ

Kamil Karabuğa
Feniş Elektronik
Saraylar Mah.457
Sok.No:26/A
Tel:258 265 52 84

ACIPAYAM/Denizli

"Profilo Yetkili Servisi"
Hayri Gök
Atatürk Bulvarı No:77/A
Tel:258 518 32 73

CIVRIL/Denizli

"Profilo Yetkili Servisi"
İbrahim Yıldırım
Sebze Pazarı İçi Belediye
4 nolu Çarşısı No:14
Tel:258 713 75 93

DIYARBAKIR

Zülfüf Solmaz
Koşuyolu Sunay Cad. Öz Apt.
Altı No:79 Koşuyoluparkı
Karşısı
Tel:412 235 89 94-
234 64 26

DIYARBAKIR

Salih Damar
Kurt İsmail Paşa 5.Sok.
Orkide Apt. Altı No:12
Tel:412 229 07 60

SİLVAN/Diyarbakır

"Profilo Yetkili Servisi"
Murat Nurbakı
Selahattin Mah.Aşağı
Çarşı Evin Sok.No:17
Tel:412 711 40 50

DÜZCE

Murat Gülaçtı
UZMAN TV.
Bolu Cad.
Tütüncüoğlu Apt. No:33/C
Tel:380 514 46 48

EDİRNE

Ahmet Ergüven
Tarlakapı Cad. No:9/İ
Kalkan Apt. B/Blok D:13
Tel:284 213 19 08

KEŞAN/Edirne

Ahmet Bozdoğan
Yukarı Zaferiye Mah. Şehitlik
Cad. Bilun İşhanı No:15
Tel:284 715 09 86

UZUNKÖPRÜ/Edirne

"Profilo Yetkili Servisi"
Engin YALIN
Gazi Cad.Yusuf Sok.
Yurdacan Pasajı No:11
Tel:284 513 59 29

ELAZIĞ

İlyas Muhtaroğlu
Gazi Cd.
Beş kardeşler pasajı No:80
Tel:424 218 58 48

ERZİNCAN

Murat Ekmekçi
Hükümet Cad. No:55
Tel:446 214 12 67

ERZURUM

Necdet Kaptan
Adnan Menderes Cad.
Taşhan karşısı No.11
Tel: 442 234 31 14

OLTU/Erzurum

"Profilo Yetkili Servisi"
Havva Aydın
Sendurak Cad.No:26/B
Tel:442 816 29 51

ESKİŞEHİR

Hüsrev Çelikaş
2 Eylül Cd. Dinçer Sok.No:10
Tel:222 231 51 83

GAZİANTEP

Nuri Bozlak
Bey Mah. Kayacık Sok.
No:23/D
Tel:342 230 88 09-
271 06 71

NİZİP/Gaziantep

"Profilo Yetkili Servisi"
Mustafa Öğüt
Sihlar Mah. Tocu Sok. No:5/B
Tel:342 517 30 56

BULANCAK/Giresun

"Profilo Yetkili Servisi"
Özcan Karakaya
İhsaniye Mah.
Hükümet Cad.No:84/A 28300
Tel:454 314 13 42

GİRESUN

Ayhan Mutlu
Gazi Cad.Gönül Sok.
Taşbaşı Apt. No:1/B
Tel:454 216 27 12-
212 27 99

S.KARAHİSAR/Giresun

"Profilo Yetkili Servisi"
Oktay Alp
Karaboğa Cad.
Katırcılar Apt. No:10/1
Tel:454 711 48 38-
711 41 99

TİREBOLU/Giresun

"Profilo Yetkili Servisi"
Rasim Parlak
Kor Liman Mah.
Amiral Şükrü Okan
Cad.No:94
Tel:454 429 29 98

GÜMÜŞHANE

Yılmaz Parlak
Parlak Elektronik
Atatürk Cad. Park karşısı N:59
Tel:456 213 26 82

HAKKARİ

Emin Demirer
Altay Cad. Cami yanı
Tel:438 211 37 90

ANTAKYA/Hatay

Çelik Elektronik
Mehmet Çelik
Kışlasaray Mah.Saray Cad.
Huri apt. altı No:30/2
Tel:326 213 08 08

DÖRTYOL/Hatay

Muhammet Yılmaz
Soyer Cad. No:21
Tel:326 712 15 22-
712 89 37

ERZİN/Hatay

"Profilo Yetkili Servisi"
Onur Karadurmuş
İstasyon Cad.No:106
Tel:326 681 43 33

İSKENDERUN/Hatay

Millenium Elektronik
Münip Berberoğlu
Yenişehir Mah. Ziya Gökalp
Cad. İnal Pasajı No: 20
Tel:326 617 37 34

KIRIKHAN/Hatay
"Profilo Yetkili Servisi"
Ahmet Mistikođlu
Barboros Mah.
Boztepe Cad.No:32/B
Tel:326 345 31 03

IĐDIR
Kemal Yücel
M.Akif Cad. No:140
Tel:475 227 55 80

ISPARTA
Mikayil Arslan
İsmetpařa Cad.
(Çarşı Polis Karakolu üzeri)
No:28
Tel:246 212 05 01

YALVAÇ/Isparta
"Profilo Yetkili Servisi"
Hilmi Anayurt
Çınar Bul. Demirciler Arastası
No:4
Tel:246 441 33 20

MERSİN
Mahir Dađlıođlu
Kiremithane Mah. Cengiz
Topel Cad.No:44
Tel:324 232 08 48-
238 51 75

ANAMUR/Içel
Suzi Soyuipek
Akdeniz Cad. Üçyol Mevki
No:98/E
Tel:324 814 33 70

ERDEMLİ/Içel
İrfan Ersoy
Merkez Mah.
1. Plaj Yolu Erol Apt. No:13/B
Tel:324 515 49 40

SİLİFKE/Içel
Meta Evirgen
İnönü Cad. No: 65 / B
Tel:324 714 25 39

TARSUS/Içel
Güven Elektronik
Camiatik Mah.
Ali Menteřođlu Cad. 13
Tel:324 613 00 23

**İSTANBUL AVRUPA YAKASI
YETKİLİ SERVİSLERİ**

AVCILAR/İstanbul

Bekir Özülkü
Namık Kemal Cad. No:43
Tel:212 695 73 22-
694 42 32

BAKIRKÖY/İstanbul

Cüneyt Öcal
İstanbul Cad. Huban Sok.
No.24
Tel:212 570 83 87

BAHÇELİEVLER/İstanbul

Arsel Elektronik
Adnan Kahveci Bulvarı
Namık Kemal Cad.No:2
Dükkan 2
Tel:212 442 37 75-
442 37 91

BAYRAMPAŞA/İstanbul

Coşkun Şener
Yıldırım Mah.Ş.Kamil
Balkan Cad. Mor Sok. 3
Tel:212 614 78 86-
615 29 68

BEŞİKTAŞ/İstanbul

Hüseyin Akardere
Fulya deresi Sok. Çınar Apt.
No:21
İhlamur /Beşiktaş
Tel:212 227 51 79

CİHANGİR/İstanbul

Eryılmaz Elektronik
Firuzağa Defterdar Yokuşu
71/73
Tel:212 245 63 61-
243 11 44

FINDIKZADE/İstanbul

Hayrullah Düzgün
Seyitömer Mah.
Cevdetpaşa Cad. No:42
Tel:212 587 82 02

1.LEVENT/İstanbul

Rahmi Çuhadar
Nispetiye Mah.
Aytaç Cd. Tören Sk.15
Tel:212 279 97 81

MECİDİYEKÖY/İstanbul

Ayşe İlkay Günden
Fulya Mah.
Mehmetçik Cad. No:29
Tel:212 272 33 33

SİLİVRİ/İstanbul

"Profilo Yetkili Servisi"
Serdar Okan
Alibey Mah. Ali Çetin Kaya
Cad. Çiftlik Sok. No:3/C
Tel:212 727 20 40-
727 20 41

ZEYTİNBURNU/İstanbul

Cüneyt Öcal
Gökalp Mah. 48/4 Sok.
No:11/A
Tel:212 546 05 08

**İSTANBUL ANADOLU
YAKASI YETKİLİ
SERVİSLERİ**

BEYKOZ/İstanbul

Öner Şener
Şener Elektronik.
Çubuklu Kireçocağı Cad. G.
43 sok. No :2
Tel:216 322 16 44-
322 55 25

ERENKÖY/İstanbul

Sadık Köylü
19 Mayıs Mah.Saray Sok. Bora
Apt. No:1/1
Tel:216 411 33 90-
478 31 73

FENERYOLU/İstanbul

Fuat Ceylan
Mazhar Osman Sok.
Ferah Apt. No:24/1-2
Tel:216 414 66 00/01

MODA/İstanbul

Hür Elkt.Bilg.İletişim San.
Teknik Hiz. Tic.Ltd. Şti. Moda
Bostan Sok. No:50/D
Tel:216 345 93 01

MALTEPE/İstanbul

Metin Öztürk
Feyzullah Mah.Sidar Sok.
No:5/2
Tel:216 383 10 75

PENDİK/İstanbul

Cihangir Önay
S.Burhan Toprak Cad. No:12/E
Tel:216 354 49 70

ŞİLE/İstanbul

"Profilo Yetkili Servisi"
Ünal Özten
Üsküdar Cad.
Eski Ağva yolu No:25/4
Tel:216 711 56 82

ÜMRANİYE/İstanbul

Aksel Elektronik
Atatürk Mah.Alemdağ
Cad.Yıldız sok. No: 9 / A
Tel:216 344 52 86

ÜSKÜDAR/İstanbul

Hür Elekt.Bilg. İletişim San.
Teknik Hiz.Tic.Ltd.Şti.
Tabaklar Mah.Büyük
Selim Paşa Cad. No:3/4
Tel:216 391 97 34

YUKARI DUDULLU/ İstanbul

Erkan Elektronik San. Tic.
Ltd.Şti.
Kadosan Sanayi Sitesi 1.Sosyal
Tesis Binası
No: 111 Kat : 1
Organize San. Bölgesi
Ümraniye
Tel : 216 365 66 03 – 365 66
04

**YALNIZ KÜÇÜK EV ALETLERİ
YETKİLİ SERVİSLERİ**

SİRKECİ/İstanbul

Ömer Aladağ
Yeni Postahane Cad. Yeni
Validehan K: 1 No: 5/15
Tel:212 527 50 12

KADIKÖY/İstanbul

Mehmet Alacalıoğlu
Bahariye Nailbey Sok. No: 30
Tel:216 338 78 73

KADIKÖY(İstanbul

Ömer Aladağ
Osmanağa Mah.
Çuhadarağa Sk. No: 40
Tel:216 349 91 70

ALIAĞA/İzmir

Nadir Şen
Kültür Mah. 276 Sok. No: 7/B
Tel:232 616 82 68

BERGAMA/İzmir

"Profilo Yetkili Servisi"
Gökhan Sönmez
Atatürk Bul.No:81/A
Tel:232 633 16 51-
632 44 05

BORNOVA/İzmir

Alfatek Elektronik
Ankara Cad. No:133/A
Tel:232 348 70 06-
348 70 07

ÇANKAYA/İzmir

Çankaya Dijital
Bülent ÇIKIKÇI
1372 Sok. 8/2 Kat 1 Umur
İşhanı
Tel:232 425 02 86-
445 02 89

ÇEŞME/İzmir

"Profilo Yetkili Servisi"
Murat Özer
İnönü Mah.Ergin Sok.No:19/D
Tel:232 712 14 51

HATAY/İzmir

M.Safi Demirtaş
Hasan Tahsin Cad. No:66/A
Tel:232 227 06 36

KARŞIYAKA/İzmir

Sezel Elektronik
1671 Sok. No:126/1-A
Tel:232 369 60 40-
369 20 60

MENEMEN/İzmir

Atalay Aytimur
Dr. Selahattin Özkurt Cad.
No:13/A
Tel:232 832 02 31

ÖDEMiŞ/İzmir

Reşat Yamanlar
Kültür Cad. Karakol Sok.
No:3/D
Tel:232 544 36 85

ŞİRİNYER/İzmir

Yener Karagöz
Adnan Kahveci Cad.No:53
Tel:232 448 93 81

TİRE/İzmir

Niyazi Çetinkaya
Yenimahalle
MektepCd.No:12/A
Tel:232 513 51 45

TORBALI/İzmir

Levent Savaş
Gümüşpala Cad. 1062 Sk.
No:18
Tel:232 856 29 97

URLA/İzmir

"Profilo Yetkili Servisi"
Zafer Kılınç
Yer altı Mah.75.Yıl
Cad.No:126
Tel:232 754 12 75-
754 12 76

KARAMAN

"Profilo Yetkili Servisi"
İsmail Karaduman
Yeniminare Cad.
Evren Apt.No:19/B
Tel:338 213 56 66

ERMENEK/Karaman

Mustafa Çetin
Sakarya Cad. No:5
Tel:338 716 11 36

KARABÜK

Ali Coşkun
İnönü Cad. Fatih Çarş. Kat 1
No:8
Tel:370 412 17 46

KARS

Necati Mısırlıoğlu
Belediye İş Hanı Zemin Kat
No:3
Tel:474. 223 12 22

KASTAMONU

Ertuğrul Çelikten
Topçuoğlu Mah.
Kuyumcularbaşı Sok. No:12
B-C
Tel:366 214 27 12-
212-42-60

TOSYA/Kastamonu

"Profilo Yetkili Servisi"
Sebahattin Yeşil
Havuzaltı Sok.No:12
Tel:366 313 20 94

KAYSERİ

Ahmet Kürkcüoğlu
Serçe önü Mah.
Fevzi Fevzioğlu Cad.
Irmak Sit. No:64
Tel:352 221 06 34-
221 05 63

DEVELİ/Kayseri

Recep Rüzgar
Hadibey Cad. No:77
Tel:352 621 37 66

LÜLEBURGAZ/Kırklareli

Hakan Alökten
Koca sinan Mah.
Acıçeşme sok.No.17
Tel:288 412 02 91

KIRIKKALE

Ender Kanat
Yenidoğan mah.
Mimar Sinan Cad.No:3
Tel:318 218 11 85

KIRŞEHİR

Turgut Güvenç
Terme Cad. Volkan İşhanı
No:15
Tel:386 213 75 64

KİLİS

Mahmut Anderoğlu
Cumhuriyet Cad.
Kızmeslek Lisesi 209/B
Tel:342 813 55 51

GEBZE/Kocaeli

Necati Yılmaz
Hacı Halil Mah.1209 Sok
No:27/E
Tel:262 641 35 88

GÖLCÜK/Kocaeli

C. Tamer Yazar
Albay Burak Cad. No:28/A
Tel:262 412 12 11

İZMİT/Kocaeli

Hakkı Karaduman
Teknik TV İnönü Cad.
Kertil Tekke Sok.
Yasaer Yalçın Psj.
Tel:262 322 33 68-
322 03 34

KANDIRA/Kocaeli

"Profilo Yetkili Servisi"
Cüneyt ERDEM
Türk Ocağı Cad.No:4
Tel:262 551 31 48

KONYA

Hüseyin Tuncel
Alaattin Cad.
Şeyh Ziya Sok. No:7/B
Tel:332 351 84 82

KONYA

Faruk Kırman
Tarla Mah.Ulaşbaba Cad. Ağır
topçu Sok.No.3/B
Tel:332 350 17 35

AKŞEHİR/Konya

Özcan Elektronik
24 Ağustos Bulvarı
Saray Çarşısı No:30
Tel:332 813 21 55

BEYŞEHİR/Konya

"Profilo Yetkili Servisi"
Hasan Sert
Kıvrak Çarşısı No:2
Tel:332 512 30 24

BOZKIR/Konya

"Profilo Yetkili Servisi"
A.İhsan Çelik
Cumhuriyet Cad.No:1/D
Tel:332 426 18 86

CİHANBEYLİ/Konya

Bilal Yıkık
Adçeken Mah. Belediye
Hal Binası No:19
Tel:332 673 33 42

EREĞLİ/Konya

Mustafa Aydoğdu
Esnaf Sitesi A Blok
Tel:332 713 40 98

ILGIN/Konya

"Profilo Yetkili Servisi"
Hasan Dağ
Modern Çarşısı No:10
Tel:332 882 81 58

SEYDİŞEHİR/Konya

Ali Osman Topaç
Hacı Şehit Ali Mah.
209 Sok. No:5/B
Tel:332 582 33 77

KÜTAHYA

Ahmet Kenduz
Hükümet Cad. No:15/C
Tel:274 216 76 48

EMET/Kütahya

"Profilo Yetkili Servisi"
Mehmet Balta
Alaattin Öğütlü Cad.
Belediye Dük. No:4
Tel:274 461 45 95

TAVŞANLI/Kütahya

Gonca Elektronik
Cumhuriyet Cad. No.34/B
Tel:274 614 86 35

MALATYA

Bayram Özbek
Sivas Cad.
Ünal Erdemir Apt. No:29
Tel:422 324 01 51-
321 27 09

DARENDE/Malatya

"Profilo Yetkili Servisi"
Ertan Zontul
Şerefiye Sok.No:54
Tel:422 615 12 52

MANİSA

Coşkun Burlu
Utku Mah. Gençlik Sok.
No:118
Tel:236 232 05 44

AKHİSAR/Manisa

Sinan Sobeli
1.Nakliye Cad. No:56
Tel:236 414 85 49

ALAŞEHİR/Manisa

Mehmet Moray
5 Eylül Mah. Kurtuluş Cad.
No:75
Tel:236 553 17 19

SALİHLİ/Manisa

Ali İnci
Turan Cad. No:58
Tel:236 714 87 05

SOMA/Manisa

"Profilo Yetkili Servisi"
İbrahim Çakır
Namazgah Mah.
G.O.Paşa Cad.No:31/B
Tel:236 612 46 97-
613 15 64

KAHRAMANMARAŞ

Nahit Cihan
Yeni Hükümet Cad. Havza
Sok. Akçay Apt. No:8
Tel:344 214 43 66

ELBİSTAN/**Kahramanmaraş**

Atakan Yüzbaşı
Ceyhan Mah. Ulu cami Cad.
No.34
Tel:344 415 46 40

MARDİN

Fahri Selçuk
Ravza Cad.
Yenişehir 2 Apt.altı No.4
Tel:482 213 19 52

KIZILTEPE/Mardin

"Profilo Yetkili Servisi"
M.Ali Abay
Urfa Cad.No:58
Tel:482 312 46 00-
312 77 17

NUSAYBİN/Mardin

İsmet Bütün
Lozan Cad. Petrol Karşısı No:3
Tel:482 415 61 98

MİDYAT/Mardin

"Profilo Yetkili Servisi"
Murat Paksak
Mardin Cad.No:95
Tel:482 462 29 58

MUĞLA

Osman Çelik
Şeyh Mah. Naibler Sok. No:7
Tel:252 214 63 59

BODRUM/Muğla

Mesut Yayla
Umurça Mah.
Üçkuyular Cad. No:48
Tel:252 316 17 29

FETHİYE/Muğla

Hurşit Aydın
Aydın Elektronik
Muğla makası
Final Dershanesi altı
Akyalı İşmerkezi No:50/2
Tel:252 614 19 33

MARMARİS/Muğla

Özel Yamuk
Sarıana Mah. Garaj Yolu
Atatürk İlkokulu yanı No:1
Tel:252 413 48 70

MİLAS/Muğla

Yaşar Avcı
Tabakhane Cad. No:1/A
Tel:252 512 25 64

ORTACA/Muğla

"Profilo Yetkili Servisi"
Ramazan Acar
Soğukkuyu Sok.No:5
Tel:252 282 58 97

MUŞ

Abdullah Ekici
Belediye Cad. No:20A\2
Tel:436 212 38 80-
212 74 42

NEVŞEHİR

Ahmet Türkçüer
Eski Sanayi Meydanı No:10
Tel:384 213 90 32

NİĞDE

Ahmet Tek
Şah Süleyman Mah.
Yurt Sok.No:6/C
Tel:388 232 14 32

ORDU

Leman Türkyılmaz
Fatma Hatun Sok. No:26
Tel:452 223 10 02

ÜNYE/Ordu

Yükselen Elektronik
Kale Dere Mah.
Kazancılar Cad.No:24
Tel:452 323 57 14

OSMANİYE

Erdoğan Şamlıoğlu
İstiklal Mah. 23. Sok.No:8
Tel:328 812 63 75

KADIRLI/Osmaniye

"Profilo Yetkili Servisi"
Ömer Karaaslan
Savrun Mah. Dervişpaşa
Cad.No:25/A
Tel:328 717 19 62

RİZE

Mehmet Salih Mete
Atatürk Cad. No:12 Adliye
Karşısı
Tel:464 212 00 78

ARDEŞEN/Rize

"Profilo Yetkili Servisi"
Yüksel Yıldırım
Dr.Nizam Alemdar Sok.
No:7/6
Tel:464 715 14 12

PAZAR/Rize

"Profilo Yetkili Servisi"
Osman Dalyanoğlu
Karadeniz Cad.
Belediye İşhanı No:63
Tel:464 612 32 49

ADAPAZARI/Sakarya

Kenan Ataç
Çark Cad. Şevket Bay Pasajı
No:1
Tel:264 281 24 81

ADAPAZARI/Sakarya

Recai Civil
Cumhuriyet Mah. Gökalp Sok.
No:7
Tel:264 273 40 20

KARASU/Sakarya

"Profilo Yetkili Servisi"
Ergün Yıldız
İncilli Mah.Gürsel Cad.No:5/A
Tel:264 718 28 72-
718 60 55

SAMSUN

Ahmet Bayrak
Sait Bey Mah. 100.Yıl Bulvarı
No: 94 /D
Tel:362 431 64 80

BAFRA/Samsun

Rıfat Yıldırım
Tabakhane Mah.
Cumhuriyet Cad. No:92/A
Tel:362 543 90 20

VEZİRKÖPRÜ/Samsun

"Profilo Yetkili Servisi"
Mustafa Ekşi
Fazıl Ahmet Paşa Mah.
Uluçay Sok.Üçler İşhanı
No:24/F
Tel:362 646 32 13

SİİRT

Beşir Kalkan
Aydınlar cad. No:82
Tel:484 223 47 91

SİNOP

Abdulkadir Özkan
Camikebir Mah.
Batur Sok. No:7/A
Tel:368 261 84 67

SİVAS

Bilal Tanrıverdi
Ses Elektronik
Saray Bosna Cad.
Ergün Apt. No:29/A
Tel:346 223 00 15

DİVRİÇİ/Sivas

"Profilo Yetkili Servisi"
Kerim Dönmez
Belediye Hizmet Binası No:33
Tel:346 418 26 79

DİVRİÇİ/Sivas

"Profilo Yetkili Servisi"
Kenan Aygün
Cami Kebir No:26
Tel:346 418 15 70

ŞANLIURFA

Ahmet Doğrudağ
Haşimiye civarı
Büyükağanlar Pasajı No:1/F
Tel:414 215 30 76

BİRECİK/Şanlıurfa

Kemal Temel
Lise Cad. Köprü çıkışı
Meydan Mah. Uğur Sok.
Tel:414 652 15 47

VİRANŞEHİR/Şanlıurfa

"Profilo Yetkili Servisi"
Latif Bozkurt
Karacadağ Cad.
Özkanlar Pasajı No:2
Tel:414 511 49 45

ŞIRNAK

Selahattin Sevilgen
Teknik Elektronik.
Yeşilyurt Mah.Uludere Cad.
Eski VD.karşısı
Tel:486 216 64 20

CİZRE/Şırnak

"Profilo Yetkili Servisi"
İsmail Sayrac
Mardin Cad.No:167
Tel:486 616 16 06

TEKİRDAĞ

İzmir Elektronik
Hüseyin Pehlivan Cad.
Demir Sok.No:35
Tel:282 261 31 64

ÇERKEZKÖY/Tekirdağ

"Profilo Yetkili Servisi"
İlhan Çiftçi
Uğur Mumcu Cad. Sever Sok.
No:5
Tel:282 726 51 43

ÇORLU/Tekirdağ

Ömer Akdaş
Reşadiye Mah.
Mandıracı Cad.2. Sok. No:12
Tel:282 653 29 89

TOKAT

Yakup Gökalpoğlu
G.O.P. Bulvarı
Hızırhane Cad.No:11/A
Tel:356 213 13 33

TURHAL/Tokat

Osman Gökçek
Cumhuriyet Cad.
Gökçek İşhanı No:2/A
Tel:356 275 21 21-
276 21 21

TRABZON

Ali Atalar
Seçkin Elektronik
Maraş Cad.
Onbaşı İşhanı K:1 No:3/4
Tel:462 322 25 19

OF/Trabzon

"Profilo Yetkili Servisi"
Ercan Bayraktar
Bulvar Cad. Menekşe 1.Sok.
No:3/A
Tel:462 771 53 35

UŞAK

İsmail Yalçın
İsliçe Mah.
Yıldırım Beyazıt Sok. No:22
Tel:276 212 18 26

VAN

Mahmut Tuncay Elektronik
Fatih Tuncay
Vergi dairesi arkası
Sarımurat Sok. No:28
Tel:432 216 18 04

BAŞKALE/Van

"Profilo Yetkili Servisi"
Naci Acar
Kadir Saruhan Cad. No:13/P
Tel:432 651 21 03

ERCİS/Van

"Profilo Yetkili Servisi"
Yusuf Albayrak
Atatürk Cad.No:18
Tel:432 354 29 96

YALOVA

Mesut Çolak
Cumhuriyet Cad. Yıldız Sok.
No:6
Tel:226 812 84 74

YOZGAT

Birol Ekinci
Büyük Cami Karşısı
Belediye Yeni İşhanı No:30
Tel:354 217 60 59-
212 57 01

AKDAĞMADENİ/Yozgat

"Profilo Yetkili Servisi"
Bekir Akoluk
İstiklal Cad. Suray Petrol yanı
No:2/A
Tel:354 314 43 00

SORGUN/Yozgat

"Profilo Yetkili Servisi"
Salih Arslan
Cumhuriyet Cad.
Merkez Salih Paşa Cami altı
No:1
Tel:354 415 17 05

YERKÖY/Yozgat

"Profilo Yetkili Servisi"
Gürsel Ceylan
Yozgat Cad.No:3
Tel:354 217 60 59-
212 57 01

ZONGULDAK

Mehmet İris
Çakmak Çarşısı No:13
Tel:372 251 53 57

ÇAYCUMA/Zonguldak

"Profilo Yetkili Servisi"
Yıldıray Keskin
50.Yıl Cami altı No:7-8
Tel:372 615 02 88-
615 84 66

EREĞLİ/Zonguldak

Şadi Özdemir
Özdemirler Elektronik
Müftü Mah. Çetin Apatay
Bulvarı No:9/F
Tel:372 316 70 44

Cihaz kullanım ömrü 10 yıldır.



Cemal Sahir Sokak 26/28
Mecidiyeköy,80300 istanbul
Tel: (0212) 274 75 12 (PBX)
Fax : (0212) 211 21 10
Teleks : 26271 tera tr
PROFİLO TELRA A.Ş
TARAFINDAN ÜRETİLMİŞTİR

Türkçe

English

TÜRK PHILIPS TİC. A.Ş.
Yukarı Dudullu Organize Sanayi
Bölgesi 2. Cadde No: 22
81260 ÜMRANIYE - İSTANBUL

www.philips.com.tr

PHILIPS TÜKETİCİ DANIŞMA MERKEZİ
0800 261 33 02

Her türlü bilgi sorma ve şikayetleriniz için, yukarıdaki
ücretsiz telefonumuza müracaatlarınızı rica ederiz.

NOT: Philips bu kılavuzda belirtilen ürün özelliklerini önceden
haber vermeksizin değiştirebilir.

0800 261 33 02



PHILIPS