



[www.philips.com](http://www.philips.com)

---

SL UPORABNIŠKI PRIROČNIK

**PHILIPS**

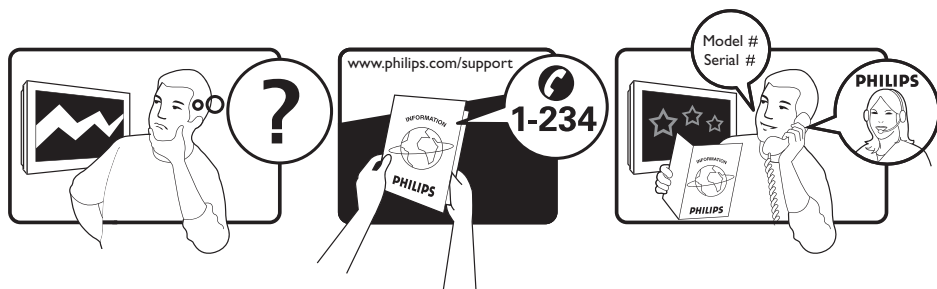

Country	Number	Tariff
Austria	0810 000205	0.07/min
Belgium	078250145	0.06/min
Czech Rep	800142840	free
Denmark	3525 8759	local
Finland	09 2311 3415	local
France	0821 611655	0.09/min
Germany	01803 386 852	0.09/min
Greece	0 800 3122 1280	free
Hungary	0680018189	free
Ireland	01 601 1777	local
Italy	840320086	0.08/min
Luxemburg	40 6661 5644	local
Netherlands	0900 8407	0.10/min
Norway	2270 8111	local
Poland	0223491504	local
Portugal	2 1359 1442	local
Slovakia	0800004537	free
Spain	902 888 784	0.10/min
Sweden	08 5792 9100	local
Switzerland	0844 800 544	local
UK	0870 900 9070	local

This information is correct at the time of press.

For updated information, see [www.support.philips.com](http://www.support.philips.com)

# Vsebina

<b>Uvod</b> .....	3	Uporaba PIN-a .....	16
<b>Varnost</b> .....	4	Spreminjanje PIN-a.....	16
<b>Tipke in priključki na TV-sprejemniku</b> .....	5	Možnosti za omejitve dostopa do digitalnih programov.....	16
<b>Kako začeti</b> .....	6	Uporaba reže CI (splošni vmesnik) .....	16
Pritrditev TV-sprejemnika na steno .....	6	<b>Nastavitev seznamov priljubljenih programov</b> .....	17
Priključitev antenskega in napajalnega kabla .....	6	<b>Samodejno posodabljanje programske opreme</b> .....	18
Vklon TV-sprejemnika .....	6	Pridobivanje različice programske opreme .....	18
Vstavljanje baterij v daljinski upravljalnik... 6		Informacije o prenosih programske opreme.....	18
<b>Funkcije daljinskega upravljalnika</b> .....	7	Prenos nove programske opreme.....	18
<b>Prvi vklon TV-sprejemnika</b> .....	9	<b>Uporaba menija Opcije</b> .....	19
Vrnitev v meni za namestitvev.....	9	<b>Prikazovanje TV-sporedov</b> .....	20
<b>Razumevanje traku z informacijami</b> .....	10	<b>Uporaba digitalnega teleteksta</b> .....	21
<b>Ogled ali poslušanje digitalne televizije in radia</b> .....	11	Analogni teletekst v digitalnem načinu.....	21
Spreminjanje vrstnega reda shranjenih programov .....	11	<b>Uporaba pogojnega dostopa</b> .....	22
Iskanje novih TV-programov ali radijskih postaj .....	11	<b>Samodejno uglaševanje analognih programov</b> .....	23
<b>Nastavitev TV-programov in radijskih postaj</b> .....	12	<b>Ročno uglaševanje analognih programov</b> .....	24
Dodajanje novih programov ali postaj na seznam.....	12	<b>Vnovično oštevilčevanje programov</b> .....	25
Vnovična namestitvev vseh programov .....	12	<b>Poimenovanje programov</b> .....	26
Ročna namestitvev digitalnih programov ..	12	<b>Izbiranje priljubljenih programov</b> .....	27
Preskus sprejema TV-sprejemnika.....	13	Dodajanje programov na seznam priljubljenih ali odstranjevanje z njega.....	27
<b>Nastavitev jezika in mesta</b> .....	14	<b>Nastavljanje časomera</b> .....	28
Nastavitev jezika in mesta.....	14	<b>Blokiranje programov (Družinski nadzor)</b> .....	29
Ponastavitev jezika v želeni jezik.....	14	Ustvarjanje PIN-a za družinski nadzor.....	29
Možnosti podmenija za jezik.....	14	Blokiranje in odblokiranje izbranih	
Možnosti podmenija za mesto.....	15		
<b>Omejevanje dostopa do digitalnih programov</b> .....	16		

programov .....	29	sprejemnik.....	42
Spreminjanje PIN-a za družinski nadzor..	30	Prilagajanje slike ali nastavitve zvoka v načinu računalnika .....	42
Blokiranje ali odblokiranje vseh kanalov..	30	Nastavitve slike v načinu računalnika.....	42
<b>Zaklepanje stranskih tipk (Ključavnica) .....</b>	<b>31</b>	Nastavitve zvoka v načinu računalnika.....	42
<b>Izkoriščanje funkcije Ambilight .....</b>	<b>32</b>	Konfiguriranje TV-sprejemnika v načinu računalnika.....	42
Vklop in izklop funkcije Ambilight.....	32	Podprte računalniške ločljivosti.....	42
Konfiguracija nastavitvev za Ambilight.....	32	<b>Odpravljanje težav .....</b>	<b>43</b>
<b>Prilagajanje nastavitvev slike in zvoka</b>	<b>33</b>	<b>Okoljske informacije .....</b>	<b>45</b>
Nastavitve slike .....	33		
Nastavitve zvoka.....	33		
<b>Uporaba pametne slike in pametnega zvoka .....</b>	<b>35</b>		
Uporaba pametne slike.....	35		
Uporaba pametnega zvoka .....	35		
<b>Oblike slik .....</b>	<b>36</b>		
<b>Uporaba teleteksta .....</b>	<b>37</b>		
<b>Uporaba TV-sprejemnika v visokoločljivostnem načinu .....</b>	<b>39</b>		
Priklučevanje visokoločljivostne opreme na TV-sprejemnik.....	39		
Prilagajanje slike ali nastavitve zvoka v visokoločljivostnem načinu .....	39		
Nastavitve slike v visokoločljivostnem načinu .....	39		
Nastavitve zvoka v visokoločljivostnem načinu .....	39		
Konfiguriranje TV-sprejemnika v visokoločljivostnem načinu.....	39		
Prikaz v izvornem načinu 1080 .....	40		
Podprte oblike.....	40		
Uporaba funkcije Auto HDMI .....	41		
<b>Uporaba TV-sprejemnika kot računalniškega monitorja .....</b>	<b>42</b>		
Priklučevanje računalnika na TV-			

# Uvod

Zahvaljujemo se vam za nakup tega TV-sprejemnika. V tem priročniku so informacije, ki jih potrebujete za namestitvev in uporabo TV-sprejemnika.



Če imate še vedno težave, ko preberete ta priročnik, se obrnite na krajevni Philipsov center za podporo strankam ali servisno službo. Telefonske številke in naslovi so navedeni v brošuri za svetovno garancijo, ki je priložena TV-sprejemniku.

## Informacije o izdelku

Model in serijsko številko najdete na zadnji in levi strani TV-sprejemnika ter na embalaži.

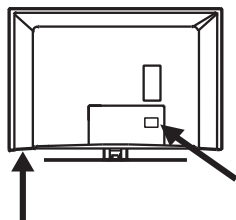

## Funkcije izdelka

Opomba: Na voljo v izbranih modelih



## Vzdrževanje zaslona

1. Zaščitnega lista ne odstranite toliko časa, dokler v celoti ne postavite TV-sprejemnika ali ga obesite na zid in nanj ne priključite vseh naprav.
2. Sprednji del TV-sprejemnika čistite le s priloženo mehko krpo.
3. Ne uporabljajte krpe, ki je prepojena z vodo. TV-sprejemnika ne čistite z acetonom, toluenom ali alkoholom. Pred čiščenjem TV-sprejemnika iz varnostnih razlogov izključite napajalni kabel iz omrežne vtičnice.

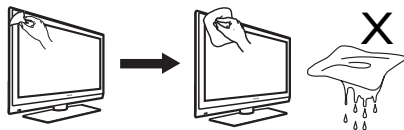

4. Zaslona se ne dotikajte, potiskajte ali drgnite z nobenim trdim predmetom, ker ga lahko trajno opraskate, uničite ali poškodujete.

# Varnost

1. TV-sprejemnik, ki tehta več kot 25 kg, morata dvigniti in prenašati dve osebi. Nepravilno prenašanje TV-sprejemnika lahko povzroči resne poškodbe.
2. Če postavite TV-sprejemnik na površino, se prepričajte, da je ravna in lahko zdrži težo TV-sprejemnika.
3. Pritrjevanje TV-sprejemnika na zid zahteva posebno znanje, zato bi TV-sprejemnik na zid moralo pritrditi le usposobljeno osebe. TV-sprejemnika ne poskušajte pritrditi na zid sami. Philips ni odgovoren za nepravilno pritrdjevanje ali nesrečo ali poškodbo, ki je posledica nepravilnega pritrdjevanja.
4. Ta TV-sprejemnik je združljiv s standardom za pritrdjevanje na zid VESA. Če želite ta TV-sprejemnik pritrditi na zid, se pri krajevnem prodajalcu elektronike pozanimajte za nosilec, ki je združljiv s standardom VESA. Preden pritrdite TV-sprejemnik na zid, se prepričajte, ali bo zid zdržal težo TV-sprejemnika.
5. Ko TV-sprejemnik postavite na želeno površino ali ga pritrdite na zid, se prepričajte, da bo zrak lahko prosto krožil skozi prezračevalne reže. TV-sprejemnika ne postavite v utesnjen prostor.
6. V bližino TV-sprejemnika ne postavljajte nobenega vira odprtega ognja, kot so prižgane sveče.
7. TV-sprejemnika ali baterij daljinskega upravljalnika ne izpostavljajte vročini, neposredni sončni svetlobi, dežju ali vodi.



8. Na vrh ali blizu TV-sprejemnika ne postavljate vaze, napolnjene z vodo. Voda, razlita po TV-sprejemniku, lahko povzroči električni udar. Če TV-sprejemnik pride

v stik z vodo, ga ne uporabljajte. Napajalni kabel nemudoma izključite iz omrežne vtičnice, TV-sprejemnik pa naj pregleda usposobljen serviser.

9. Med nevihtami se ne dotikajte nobenega dela TV-sprejemnika in napajalnega ali antenskega kabla.
10. TV-sprejemnik naj ne bo v stanju pripravljenosti dalj časa. Namesto tega raje izključite napajalni kabel TV-sprejemnika iz omrežne vtičnice.
11. TV-sprejemnik je vedno priključen na električno omrežje. Odklopite ga lahko, tako da:
  - izvlečete napajalni kabel iz reže na hrbtni strani TV-sprejemnika ali
  - izvlečete napajalni kabel iz zidne vtičnice. Napajalni kabel povlecite za vtič in ne za kabel.
12. Zagotovite, da boste vedno imeli omogočen dostop do napajalnega kabla in vtičnice TV-sprejemnika ali zidne vtičnice, da boste TV-sprejemnik lahko odklopili z električnega napajanja.

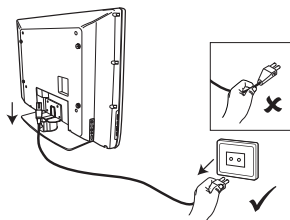

13. Prepričajte se, da je napajalni kabel v celoti vstavljen v napajalno vtičnico TV-sprejemnika in v zidno vtičnico.
14. Če je TV-sprejemnik pritrjen na vrtljivi osnovi ali stenskem držalu, zagotovite, da pri obračanju TV-sprejemnika napajalni kabel ni obremenjen. Obremenitev na napajalnem kablu lahko zrahlja priključke in povzroči iskenje ali požar.
15. Preverite, ali napetost napajalnega sistema v vašem domu ustreza napetosti, navedeni na nalepki na zadnji strani TV-sprejemnika.

# Tipke in priključki na TV-sprejemniku

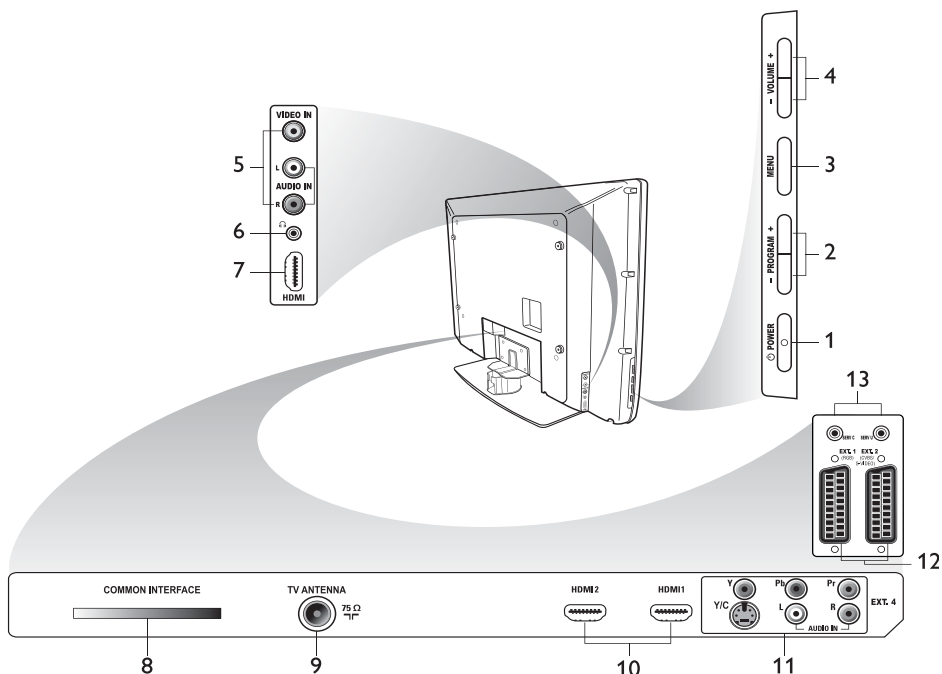

1. **POWER**  
Za vklop ali izklop TV-sprejemnika. Če želite TV-sprejemnik izključiti iz omrežne vtičnice, izključite napajalni kabel iz vtičnice za napajanje na zadnji strani TV-sprejemnika ali izključite napajalni kabel iz zidne vtičnice.
2. **- PROGRAM +**  
Za izbiranje programov.
3. **MENU**  
Za prikaz menijev ali izhod iz njih.
4. **- VOLUME +**  
Za povečanje ali zmanjšanje glasnosti.
5. **Audio Video**  
Za priključitev fotoaparata ali videokamere.
6. **Slušalke**   
Za priključitev slušalk. Če so slušalke priključene, funkcija za izklop zvoka ne deluje.
7. **Stranski priključek HDMI**  
Za priključitev zunanje opreme, vključno z visokoločljivostno opremo.
8. **Reža COMMON INTERFACE (splošni vmesnik)**  
Za priključitev kartice za pogojni dostop, kot je kartica za kabelski sistem ali pametna kartica.
9. **TV-antena**  
Za priključitev antenskega vtiča.
10. **HDMI**  
Za priključitev zunanje opreme, vključno z visokoločljivostno opremo. Nekateri modeli imajo tri priključke HDMI.
11. **EXT 4 Y/C in EXT 4 YPbPr**  
Za priključitev zunanje opreme. Hkrati je mogoče uporabljati le eno videopovezavo.
12. **EXT 1 (RGB) in EXT 2 (CVBS/ S-VIDEO)**  
Za priključitev zunanje opreme.
13. Za uporabo v primeru servisa (sem ne priključite slušalk).

# Kako začeti

## Pritrditev TV-sprejemnika na steno

Ta TV-sprejemnik je združljiv s standardom za pritrdjevanje na zid VESA. Če želite ta TV-sprejemnik pritrditi na zid, se pri krajevnem prodajalcu elektronike pozanimajte za nosilec, ki je združljiv s standardom VESA.

Preden TV-sprejemnik pritrdite na zid, nanj priključite vse kable.

Prepričajte se, da je zadnja stran TV-sprejemnika od zidu oddaljena vsaj 30 mm. Za TV-sprejemnike z globokotoncem je za najboljši zvočni učinek potrebnih še dodatnih 10 mm.

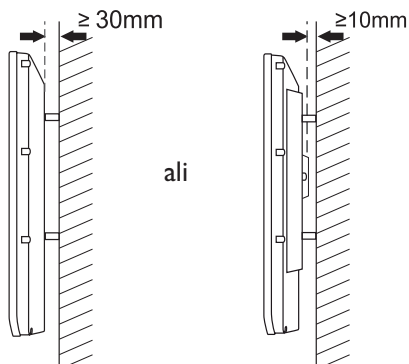

## Priključitev antenskega in napajalnega kabla

Antenski vtič in napajalni kabel vstavite čvrsto vsakega v svojo vtičnico, ki sta na spodnji strani TV-sprejemnika, in sicer preden ju priključite na zidno vtičnico.

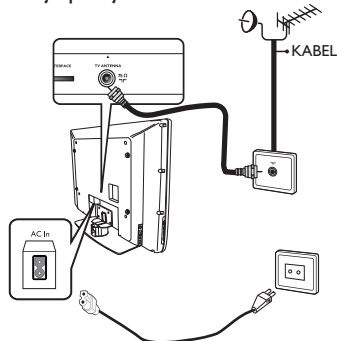

## Vklop TV-sprejemnika

Če želite vklopiti TV-sprejemnik, ob strani TV-sprejemnika pritisnite tipko **POWER**. Zasveti modra lučka in po nekaj sekundah zasveti zaslon.

Če TV-sprejemnik ostane v stanju pripravljenosti, lučka sveti rdeče. Ob strani TV-sprejemnika pritisnite tipko **PROGRAM +/-** ali pa na daljinskem upravljalniku pritisnite tipko **P +/-**.

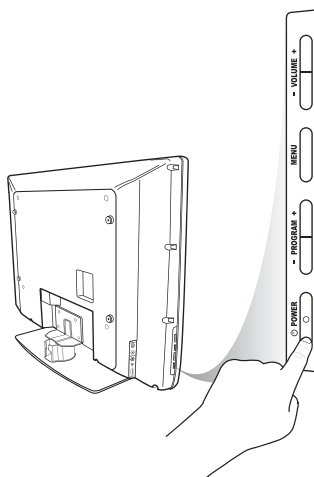

## Vstavljanje baterij v daljinski upravljalnik

Vstavite baterije v daljinski upravljalnik tako, da sta konca + in - na baterijah pravilno poravnana. Pravilna poravnava je prikazana v ohišju daljinskega upravljalnika.

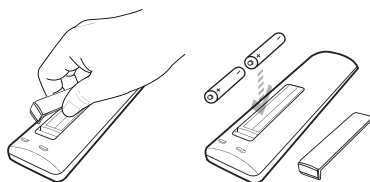



# Funkcije daljinskega upravljalnika

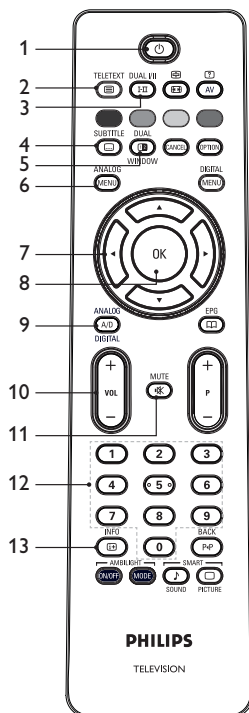

- 1. Stanje pripravljenosti**  
 Za preklp TV-sprejemnika v stanje pripravljenosti ali vklop TV-sprejemnika. Namesto tega lahko pritisnete tudi tipke **0** do **9**, **P +/-** ali **AV**.
- 2. Teletekst**  
 Informacije o uporabi teleteksta najdete v poglavju *Uporaba teleteksta* na 37. strani.
- 3. Način zvoka**  
 Za spreminjanje programa v način **Mono** iz načinov **Stereo** in **Nicam Stereo**.  
 – Za dvojezične programe izberite možnost **Dual I** ali **Dual II** (kot je prikazano na zaslonu med takimi oddajami).  
 – V digitalnem načinu s tipko **I-II** prikažete seznam jezikov.

- 4. Podnapisi**  
 Za aktiviranje ali deaktiviranje podnapisov v digitalnem načinu.
- 5. Teletekst (Dual Window)**  
 Informacije o uporabi teleteksta najdete v poglavju *Uporaba teleteksta* na 37. strani.
- 6. Analogni meni**  
 Za prikaz menijev TV-sprejemnika v analognem načinu ali izhod iz njih.
- 7.**   
 Za izbiranje in prilagoditev možnosti v meniju.
- 8. OK**  
 Za potrditev izbir in dostop do seznama programov v digitalnem načinu.
- 9. Analogno/Digitalno**  
 Za preklp med analognim in digitalnim načinom.
- 10. **+ VOL -****  
 Za povečanje ali zmanjšanje glasnosti.
- 11. Nemo**  
 Za vklop ali izklop zvoka.
- 12. **0** do **9** Številske tipke**  
 Za neposreden dostop do številke programov. Če želite preklopiti na program, sestavljen iz dveh števk, vnesite drugo številko kmalu po vnosu prve, in sicer preden izgine črtica.
- 13. Informacije o zaslonu**  
 – V **digitalnem** načinu za prikaz oz. skrivanje traku z informacijami. Informacije najdete v poglavju *Razumevanje traku z informacijami* na 10. strani.  
 – V **analognem** načinu za prikaz ali odstranjevanje številke programa, načina zvoka, ure in preostalega časa časomera za prehod v mirovanje.

TS

# Funkcije daljinskega upravljalnika (nadaljevanje)

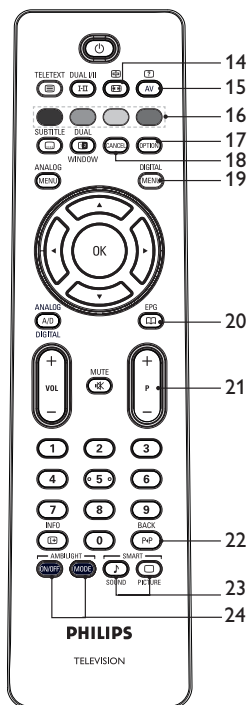

## 14. Oblika slike

Za spreminjanje oblike slike. Več informacij najdete v poglavju *Oblike slik* na 36. strani.

## 15. Seznam virov

Za prikaz seznama virov, na katerih lahko gledate TV-sprejemnik ali zunanjo opremo.

## 16. Barve teleteksta

Informacije o uporabi teleteksta najdete v poglavju *Uporaba teleteksta* na 37. strani.

## 17. Možnosti

Informacije o uporabi možnosti najdete v poglavju *Uporaba menija »Options« (Možnosti)* na 19. strani.

## 18. Prekliči

Za izhod iz teleteksta v digitalnem načinu. To tipko uporabite, če za izhod iz teleteksta ni na voljo nobene barvne tipke.

## 19. Digitalni meni

Za prikaz digitalnega menija v digitalnem načinu ali izhod iz njega.

## 20. TV-sporedi

Za prikaz TV-sporedov. Več informacij najdete v poglavju *Prikazovanje TV-sporedov* na 20. strani.

## 21. **+ P – Program**

Za izbiranje prejšnjega ali naslednjega TV-programa

## 22. **NAZAJ**

Za preklap med programom, ki ste ga gledali nazadnje, in trenutnim programom. To tipko je med poimenovanjem programov mogoče uporabiti za urrejanje ali pomikanje nazaj.

## 23. Pametna slika in zvok

Za preklap med vnaprej določenimi nastavitvami slike in zvoka. Več informacij najdete v poglavju *Uporaba pametne slike in zvoka* na 35. strani.

## 24. Ambilight

Velja le za TV-sprejemnike, opremljene s tehnologijo »Ambilight«.

– ON/OFF: Za vklop ali izklop ambientalne svetlobe.

– MODE: Za izbiro načina ambientalne svetlobe.

# Prvi vklop TV-sprejemnika

Pri prvem vklopu TV-sprejemnika je ta v digitalnem načinu, na zaslonu pa se prikaže spodnji meni.

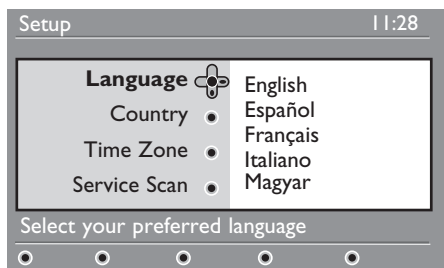

## Vrnitev v meni za namestitev

S tem postopkom ponastavite tako digitalni kot tudi analogni način na tovarniško privzete nastavitve.

1. Ob strani TV-sprejemnika, kjer so tipke, pritisnite tipko **MENU** in jo držite 5 sekund. Na zaslonu se prikaže meni.
2. Če ste prvič vklopili TV-sprejemnik, izberite jezik, državo in časovni pas.

## Izbira jezika, države in časovnega pasu

1. S tipko ► odprite meni **Language** (Jezik) in s tipko ▲ ali ▼ izberite želeni jezik.
2. Potrdite izbiro s tipko (OK).
3. S tipko ▲ ali ▼ označite **Country** (Država) ali **Time Zone** (Časovni pas) in nato s tipko ► odprite meni **Country** (Država) ali **Time Zone** (Časovni pas).  
Opomba: Če izberete napačno državo, oštevilčevanje programov ne bo v skladu s standardom, ki se uporablja v vaši državi. Zaradi tega je lahko na voljo manj storitev ali pa ne bo na voljo nobena storitev.
4. S tipko ▲ ali ▼ izberite želeno **Country** (Država) ali **Time Zone** (Časovni pas).
5. Potrdite izbiro s tipko (OK).
6. S tipko ▼ izberite **Service Scan** (Iskanje storitve).
7. Če želite začeti namestitev, pritisnite tipko (OK). TV-sprejemnik poišče analogne in digitalne programe, ki so na voljo.

Če TV-sprejemnik ne zazna nobenega digitalnega programa, preklopite v analogni način s tipko (A/D)





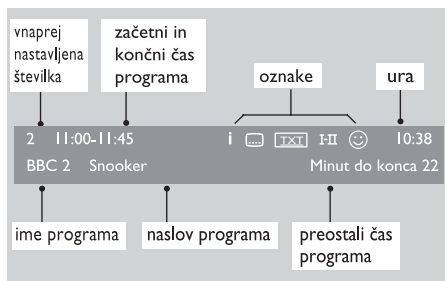



# Razumevanje traku z informacijami

Ko izberete digitalni program, se na vrhu zaslona za nekaj sekund prikaže trak z informacijami. Trak po nekaj sekundah izgine.



Na traku z informacijami so vnaprej nastavljena številka, ime in naslov programa, začetni in končni čas programa, ura ter preostali časi trenutnega programa.

## Opis znakov na traku z informacijami



- **i** Za ta program je na voljo več informacij. Če želite prikazati več informacij, enkrat pritisnite tipko . Če želite odstraniti informacije, znova pritisnite tipko .
-  Na voljo so podnapisi. Če želite dostopiti do podnapisov, pritisnite tipko . Namesto tega lahko tudi pritisnete tipko , da odprete meni z možnostmi in v njem izberete podnapise.
-  Analogni teletekst je na voljo v digitalnem načinu.
- **I-II** Na voljo so drugi jeziki. Če želite izbrati druge jezike, pritisnite tipko . Če želite odpreti meni z možnostmi, pritisnite tipko .
-  Barva oznake (rdeča, zelena, rumena ali modra) prikazuje izbrani seznam priljubljenih programov.

**Opomba:** Bela oznaka  se prikaže, če je program shranjen na enem ali več seznamih priljubljenih programov, ki trenutno niso aktivni.

# Ogled ali poslušanje digitalne televizije in radia

## Spreminjanje vrstnega reda shranjenih programov

Vrstni red shranjenih digitalnih programov in radijskih postaj je mogoče spremeniti.

1. Če je TV-sprejemnik v analognem načinu, ga preklopite v digitalni način, tako da na daljinskem upravljalniku pritisnete tipko .
2. Če želite prikazati meni za namestitev, pritisnite tipko .
3. S tipko ▼ izberite **Namestitev** in dvakrat pritisnite tipko ►, da izberete meni **Seznam storitev**.

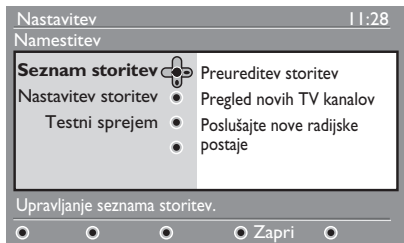

4. S tipko ▲ ali ▼ izberite **Preureditev storitev**, in pritisnite tipko ►.



5. S tipko ▲ ali ▼ označite program, ki ga želite izbrati.
6. Če želite aktivirati program, pritisnite tipko . Če želite odstraniti izbrani program, pritisnite **rdečo** tipko.
7. Če želite izbrati novo številko programa, pritisnite tipko ▲ ali ▼.
8. Če želite potrditi svojo izbiro, pritisnite zeleno tipko. Zamenjava je dokončana.

9. Ponovite zgornje korake tolikokrat, dokler niso vsi programi v želenem vrstnem redu.

10. Če se želite vrniti v prejšnji meni, pritisnite tipko ◀.

11. Če želite zapreti meni, pritisnite tipko .

## Iskanje novih TV-programov ali radijskih postaj

Po namestitvi TV-sprejemnika lahko preverite razpoložljivost TV-programov ali radijskih postaj, ki jih je lansiral izdajatelj televizijskih programov.

1. Če je TV-sprejemnik v analognem načinu, ga preklopite v digitalni način, tako da na daljinskem upravljalniku pritisnete tipko .

2. Če želite prikazati meni za namestitev, pritisnite tipko .

3. S tipko ▼ izberite **Namestitev** in dvakrat pritisnite tipko ►, da izberete meni **Seznam storitev**.

4. S tipko ▲ ali ▼ izberite **Pregled novih TV kanalov** ali **Poslušajte nove radijske postaje**.

5. Če so nove storitve na voljo, pritisnite tipko ►, da prikažete seznam storitev. Po seznamu se lahko pomikate s tipko ▲ ali ▼. Več informacij o dodajanju novih storitev na seznam priljubljenih programov najdete v poglavju *Dodajanje novih programov ali postaj na seznam* na 12. strani.

6. Če se želite vrniti v prejšnji meni, pritisnite tipko ◀.

7. Če želite zapreti meni, pritisnite tipko .

# Nastavitev TV-programov in radijskih postaj

## Dodajanje novih programov ali postaj na seznam

V tem meniju lahko poiščete nove TV-programe in radijske postaje, ki jih je izdajatelj televizijskih programov lansiral po prvi namestitvi TV-sprejemnika.

1. Če je TV-sprejemnik v analognem načinu, ga preklopite v digitalni način, tako da na daljinskem upravljalniku pritisnete tipko **A/D**.
2. Če želite prikazati meni za namestitev, pritisnite tipko **DIGITAL MENU**.
3. S tipko **▼** izberite **Namestitev** in pritisnite tipko **▶**.

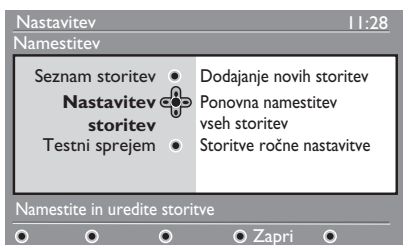

4. Izberite **Nastavitev storitev** in pritisnite tipko **▶**.
5. Če želite dodati nove storitve, pritisnite tipko **▶**, nato pa pritisnite tipko **OK**, da aktivirate namestitev.



Iskanje se začne. Vsi novi programi so dodani v meni s seznamom programov. Na zaslonu se prikažeta odstotek dokončane namestitve in število najdenih programov.

6. Ko je iskanje dokončano, sprejmite nove storitve s pritiskom tipke **OK**.

7. Če se želite vrniti v prejšnji meni, pritisnite tipko **◀**.

8. Če želite zapreti meni, pritisnite tipko **DIGITAL MENU**.

## Vnovična namestitev vseh programov

V tem meniju lahko znova namestite digitalne TV-programe in radijske postaje.

1. Če je TV-sprejemnik v analognem načinu, ga preklopite v digitalni način, tako da na daljinskem upravljalniku pritisnete tipko **A/D**.
2. Če želite prikazati meni za namestitev, pritisnite tipko **DIGITAL MENU**.
3. S tipko **▼** izberite **Namestitev** in pritisnite tipko **▶**.
4. Izberite **Nastavitev storitev** in pritisnite tipko **▶**.
5. Izberite **Ponovna namestitev vseh storitev** in pritisnite tipko **▶**.

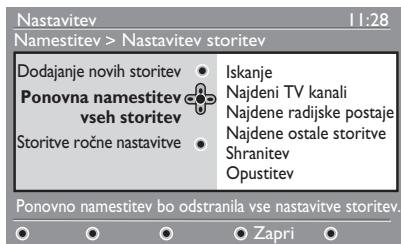

6. Če želite začeti namestitev, pritisnite tipko **OK**. TV-sprejemnik začne iskati digitalne storitve. Storitve so shranjene samodejno. Ko je iskanje dokončano, bo v meniju prikazano število najdenih digitalnih storitev.
7. Če želite shraniti storitve, pritisnite tipko **OK**.
8. Če se želite vrniti v prejšnji meni, pritisnite tipko **◀**.

9. Če želite zapreti meni, pritisnite tipko **DIGITAL MENU**.

# Nastavitev TV-programov in radijskih postaj (nadaljevanje)

## Ročna namestitev digitalnih programov

Storitve lahko poiščete ročno tako, da s številskimi tipkami vnesete frekvenco zelenega programa.

1. Če je TV-sprejemnik v analognem načinu, ga preklopite v digitalni način, tako da na daljinskem upravljalniku pritisnete tipko



2. Če želite prikazati meni za namestitev, pritisnete tipko

3. Izberite **Nastavitev storitev** in pritisnite tipko

4. Izberite **Storitve ročne nastavitve** in pritisnite tipko



5. S tipkami od do vnesite frekvenco zelenega programa in pritisnite tipko , da zaženete iskanje.

6. Ko je iskanje dokončano, sprejmite novo storitev s pritiskom tipke .

7. Če se želite vrniti v prejšnji meni, pritisnete tipko .

8. Če želite zapreti meni, pritisnete tipko .

1. V digitalnem načinu pritisnete tipko , da odprete meni za namestitev.

2. S tipko izberite **Namestitev** in pritisnite tipko .



3. S tipko izberite **Testni sprejem** in pritisnite tipko . Na zaslonu se prikažejo frekvenca programa, ime omrežja in kakovost ter moč signala.

4. Če želite odpreti meni **Frekvenca**, pritisnete tipko , nato pa s tipkami od do vnesite frekvenco digitalnega programa, ki ga želite preskusiti.

– Če se želite pomakniti na naslednji prostor za znak, pritisnete tipko .

– Če preskus sprejema prikazuje, da je moč signala slaba, prilagodite ali posodobite anteno. Če želite doseči kar najboljše rezultate, se obrnite na strokovnjaka za namestitev antene.

5. Ko vnesete frekvenco, pritisnete tipko , da zaprete meni **Frekvenca**.

6. Če se želite vrniti v prejšnji meni, pritisnete tipko .

7. Če želite zapreti meni, pritisnete tipko .

## Preskus sprejema TV-sprejemnika

V tem meniju lahko preverite moč signala, ki ga prejimate prek antene.

# Nastavitev jezika in mesta

Izberete lahko zeleni jezik, državo in časovni pas.

## Nastavitev jezika in mesta

1. Če je TV-sprejemnik v analognem načinu, ga preklopite v digitalni način, tako da na daljinskem upravljalniku pritisnete tipko









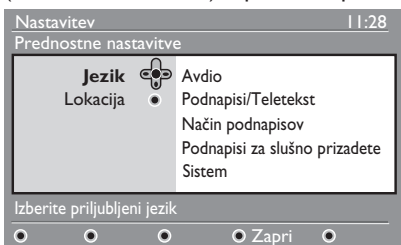

2. Če želite prikazati meni za nastavitve,

pritisnite tipko .



3. S tipko  izberite **Preferences** (Prednostne nastavitve) in pritisnite tipko .











4. Izberite **Jezik** ali **Lokacija** in pritisnite tipko .
5. Izberite možnost s tipko  ali  in nato s tipko  odprite njen podmeni.
6. Izberite vrednosti in pritisnite tipko  ali , da zaprete podmeni.
7. Če se želite vrniti v prejšnji meni, pritisnite tipko .
8. Če želite zapreti meni, pritisnite tipko .

## Ponastavitev jezika v zeleni jezik

Če izberete napačen jezik, ki ga ne razumete, lahko znova izberete zeleni jezik po teh korakih.

1. Če želite zapreti meni, pritisnite tipko .
2. Če želite prikazati meni, znova pritisnite tipko .

3. Če želite izbrati drugi element v meniju, pritisnite tipko .
4. Če želite odpreti naslednjo raven menija, pritisnite tipko .
5. Če želite izbrati peti element v meniju, pritisnite tipko  in nato tipko .
6. Če želite odpreti naslednjo raven menija, pritisnite tipko .
7. Če želite izbrati zeleni jezik, pritisnite tipko  ali .
8. Potrdite izbiro s tipko .
9. Če želite zapreti meni, pritisnite tipko .

## Možnosti podmenija za jezik

Na tem seznamu so opisane možnosti podmenija za izbiranje jezikov.

- **Avdio:** Za izbiranje zvočnega jezika.
- **Podnapisi/Teletekst:** Za izbiro jezika podnapisov/teleteksta.
- **Način podnapisov:**  
Za nastavitve podnapisov na možnost »izklopljeno«, »vklopljeno« ali »samodejno«. V načinu »samodejno« se podnapisi prikažejo, če so na voljo pri prvotnem prenosu zvoka.
- **Podnapisi za slušno prizadete:**  
Za aktiviranje ali deaktiviranje podnapisov za osebe z okvaro sluha. Ta funkcija je na voljo le, če jih oddaja izdajatelj TV-programov.
- **System (Sistem):** Za izbiro jezika v menijih.



# Nastavitev jezika in mesta (nadaljevanje)

## Možnosti podmenija za mesto

Na tem seznamu so opisane možnosti podmenija za izbiranje mesta.

- **Država:** Za izbiro države, v kateri bivate.
- **Časovni pas:** Za izbiro časovnega pasu, v katerem bivate.





Jezik je mogoče izbrati neodvisno od države.

**Pozor:** Če izberete napačno državo, oštevilčevanje programov ne bo v skladu s standardom, ki se uporablja v vaši državi. Zaradi tega bo morda na voljo manj storitev ali pa storitve sploh ne bodo na voljo.





# Omejevanje dostopa do digitalnih programov

Dostop do digitalnih programov je mogoče omejiti.

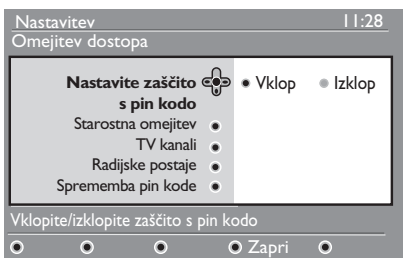

## Uporaba PIN-a





1. Če je TV-sprejemnik v analognem načinu, ga preklopite v digitalni način, tako da na daljinskem upravljalniku pritisnete tipko .
2. Če želite prikazati meni za namestitev, pritisnite tipko .
3. S tipko  izberite **Omejitev dostopa** in pritisnite tipko .
4. Če želite odpreti meni **Nastave zaščite s pin kodo**, pritisnite tipko .



5. S tipko  ali  izberite **Vkllop** in pritisnite tipko , da zaprete meni. **Opozorilo:** Če izberete uporabo PIN-a, morate ta PIN uporabiti pri načrtovanju urnika za snemanje programa.
6. Če se želite vrniti v prejšnji meni, pritisnite tipko .
7. Če želite zapreti meni, pritisnite tipko .

## Spreminjanje PIN-a

1. Če je TV-sprejemnik v analognem načinu, ga preklopite v digitalni način, tako da na daljinskem upravljalniku pritisnete tipko .
2. Če želite prikazati meni za namestitev, pritisnite tipko .

3. S tipko  izberite **Omejitev dostopa** in pritisnite tipko .
4. S tipko  izberite **Sprememba pin kode**.
5. Pritisnite tipko , da odprete meni **Sprememba pin kode**.
6. Sledite navodilom na zaslonu, da spremenite PIN.

Privzeti PIN je 1234.

Če pozabite PIN, ga ponastavite na privzeti PIN, tako da vnesete univerzalno kodo 0711.

## Možnosti za omejitev dostopa do digitalnih programov

Na tem seznamu so opisane možnosti podmenija za omejitev dostopa.



- **Starostna omejitev**  
Za izbiro ocene, pri kateri bo program blokiran. Ta funkcija deluje le za programe, lansirane z oceno.
- **TV kanali**  
Za izbiro TV-programa, ki ga želite blokirati.
- **Radijske postaje**  
Za izbiro radijske postaje, ki jo želite blokirati.
- **Sprememba pin kode**  
Za spreminjanje PIN-a.

## Uporaba reže CI (splošni vmesnik)





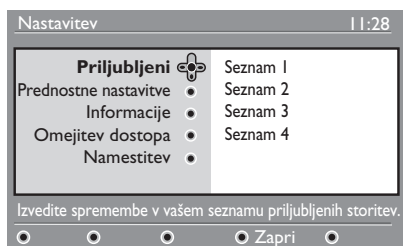

TV-sprejemnik je opremljen z režo CI (splošni vmesnik). Več informacij o uporabi reže CI najdete v poglavju *Uporaba pogojnega dostopa* na 22. strani.

# Nastavitev seznamov priljubljenih programov

Ustvarite lahko največ štiri sezname priljubljenih TV-programov in radijskih postaj.

1. Če je TV-sprejemnik v analognem načinu, ga preklopite v digitalni način, tako da na daljinskem upravljalniku pritisnete tipko .
2. Če želite prikazati meni za namestitev, pritisnite tipko .







3. Če želite odpreti meni **Priljubljeni**, pritisnite tipko .
4. Če želite izbrati **Seznam 1**, **Seznam 2**, **Seznam 3** ali **Seznam 4**, pritisnite tipko  ali  in nato še tipko .
5. Če želite izbrati nastavev, pritisnite tipko  ali .
6. Če želite odpreti podmeni, pritisnite tipko .

Na tem seznamu so opisane možnosti za meni **Priljubljeni**.





## • Ime:

Za poimenovanje seznama.

- Če se želite pomikati po območju za prikaz imena, pritisnite tipko  ali .
- Če želite izbrati znake, pritisnite tipki **P + / -**. V imenu je lahko največ 16 znakov.
- Če želite spremeniti znak, pritisnite tipko .
- Po vnosu imena pritisnite tipko , da zaprete podmeni.





## • Izberite TV kanale

Za dodajanje TV-programov na seznam.

- Če želite izbrati TV-program, pritisnite tipko  ali .
- Potrdite izbiro s tipko .
- Če želite zapreti podmeni, pritisnite tipko .

## • Izberite radijske postaje

Za dodajanje radijskih postaj na seznam.

- Če želite izbrati radijsko postajo, pritisnite tipko  ali .
- Potrdite izbiro s tipko .
- Če želite zapreti podmeni, pritisnite tipko .

## • Dodajanje vseh storitev

Za dodajanje vseh storitev, ki so na voljo, na seznam.

- Pritisnite tipko .

## • Odstranitev vseh storitev

Za odstranjevanje vseh storitev s seznama.

- Pritisnite tipko .

# Samodejno posodabljanje programske opreme

Namestite lahko novo programsko opremo in pridobite informacije o trenutni različici programske opreme.

## Pridobivanje različice programske opreme

1. Če je TV-sprejemnik v analognem načinu, ga preklopite v digitalni način, tako da na daljinskem upravljalniku pritisnete tipko **A/D**.
2. Če želite prikazati meni za namestitev, pritisnite tipko **DIGITAL MENU**.

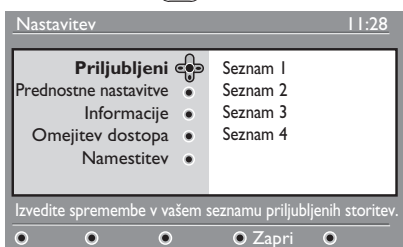

3. S tipko **▼** izberite **Informacije** in pritisnite tipko **►**. Prikaže se različica programske opreme.

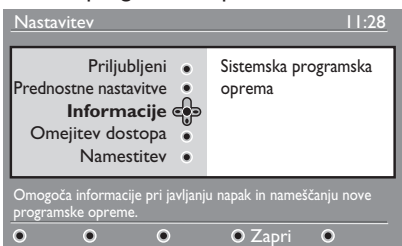

## Informacije o prenosih programske opreme

V meniju za prenos programske opreme je opisana programska oprema, v njem pa sta navedena tudi datum in čas prenosa.

Novo programska oprema lahko posodobiti menije in doda nove funkcije. Vendar pa nova programska oprema ne more spremeniti načina delovanja TV-sprejemnika.

Priporočamo, da vedno prenesete in sprejmete novo programsko opremo,

ko je ta na voljo.

Ko sprejmete prenos, TV-sprejemnik prenese programsko opremo ob določenem času in datumu.

Ko je rok za prenos, mora biti TV-sprejemnik v stanju pripravljenosti.

Če med prenosom programske opreme pride do težave, boste obveščeni o naslednjem razporejenem prenosu programske opreme. Če želite znova začeti običajno uporabljati TV-sprejemnik, pritisnite tipko **OK**.

Če je bila programska oprema uspešno prenesena, se prikaže sporočilo s čestitkami. Če želite znova začeti običajno uporabljati TV-sprejemnik, pritisnite tipko **OK**.

Informacije o novi programski opremi in navodila za nadgradnjo so na voljo na spletnem mestu [www.philips.com](http://www.philips.com).

## Prenos nove programske opreme

1. V meniju **Nastavitev** pritisnite tipko **►**, da odprete način za izbiranje.
2. S tipko **▲** ali **▼** izberite **Da** ali **Ne**. Če izberete **Da**, sprejmete samodejno posodobitve programske opreme prek prenosa brez povezave.

V samodejnem načinu TV-sprejemnik zazna, ali je posodobitev na voljo, medtem ko je v stanju pripravljenosti.

Pri naslednjem vklopu TV-sprejemnika se na zaslonu prikaže sporočilo, da je na voljo nova programska oprema.

**Opomba:** Novo programsko opremo in navodila za nadgradnjo najdete tudi na spletnem mestu: [www.philips.com/support](http://www.philips.com/support)

3. Pritisnite tipko **OK**, da aktivirate prenos nove programske opreme.

# Uporaba menija Opcije

Do seznama priljubljenih programov lahko dostopate neposredno in nastavite jezik ter možnosti podnapisov.

1. Če je TV-sprejemnik v analognem načinu, ga preklopite v digitalni način, tako da na daljinskem upravljalniku pritisnete tipko **A/D**.
2. Če želite odpreti meni z možnostmi, pritisnete belo tipko **OPTION**.

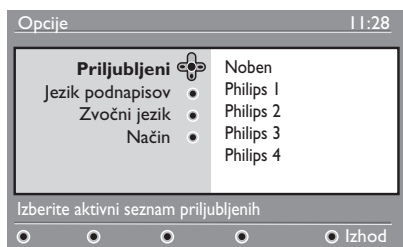

3. Izberite možnost s tipko **▲** ali **▼** in nato s tipko **▶** odprite njen podmeni.
4. Ko končate, zaprite meni tako, da pritisnete belo tipko **OPTION**.

Na tem seznamu so opisane možnosti podmenija v **meniju Opcije**.

## • Priljubljeni

Za izbiranje seznama priljubljenih programov.

- Če želite izbrati seznam priljubljenih programov, pritisnete tipko **▲** ali **▼**.
- Potrdite izbiro s tipko **OK**.
- Če želite izklopiti seznam priljubljenih programov, izberite **Noben**.

Če želite več informacij o tem, kako ustvarite seznam priljubljenih programov, glejte *Nastavitev seznamov priljubljenih programov* na 17. strani.

## • Jezik podnapisov

Za spreminjanje jezika podnapisov.

- Če želite izbrati svoj jezik, pritisnete tipko **▲** ali **▼**.
- Potrdite izbiro s tipko **OK**.

Če želite trajno spremeniti jezik podnapisov, glejte *Nastavitev jezika in mesta* na 14. strani.

## • Zvočni jezik

Za spreminjanje zvočnega jezika.

- Če želite izbrati svoj jezik, pritisnete tipko **▲** ali **▼**.
- Potrdite izbiro s tipko **OK**.

Če želite trajno spremeniti zvočni jezik, glejte *Nastavitev jezika in mesta* na 14. strani.

## • Način

Za sprejemanje radijskih postaj, TV-programov ali storitev.

### **Opomba** (velja le za VB):

V TV-vodniku so navedene tako radijske postaje kot tudi TV-programi.

## • Trajanje traku

Za določanje časa trajanja prikaza traku z informacijami.

# Prikazovanje TV-sporodov



V elektronskem TV-sporodu je na voljo hiter in preprost ogled seznama digitalnih programov. Po vodniku lahko krmarite in iščete podrobne informacije o programih.

1. Če je TV-sprejemnik v analognem načinu, ga preklopite v digitalni način, tako da na daljinskem upravljalniku pritisnete tipko .

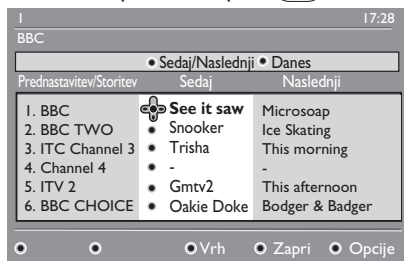
2. Če želite prikazati elektronski TV-vodnik, pritisnite tipko .





Prikaže se seznam digitalnih programov na trenutno izbranem seznamu priljubljenih programov.

3. Če želite odpreti seznam **Prednastavitev/Storitvev**, pritisnite tipko . Če pa želite odpreti seznam **Danes**, pritisnite tipko .

4. Če želite izbrati program, pritisnite tipko  ali .

5. Če želite aktivirati TV-vodnika, pritisnite barvne tipke. Funkcije TV-vodnika so prikazane na spodnji strani zaslona.

6. Če želite prikazati več informacij o izbranem programu, pritisnite tipko . Več informacij se prikaže le, če so na voljo.

7. Ko končate, pritisnite tipko , da zaprete meni.

Na tem seznamu so opisane možnosti podmenija v meniju **Opcije**.

- **Vrh** (rumena tipka)  
Če se želite pomakniti na vrh seznama.
- **Zapri** (modra tipka)  
Če želite zapreti TV-vodnik.
- **Opcije** (bela tipka)  
Če želite izbrati seznam priljubljenih programov, način ali teme.

Teme so področja, ki vas zanimajo. Izberete lahko npr., da so prikazane le te teme: drame, novice ali filme.

# Uporaba digitalnega teleteksta





**Opomba:** Digitalni teletekst je na voljo le v Veliki Britaniji.

Storitve digitalnega teleteksta se zelo razlikujejo od storitve analognega teleteksta. V digitalnem teletekstu sta grafika in besedilo, katerih postavitev določa in ju nadzoruje izdajatelj televizijskih programov. Nekateri digitalni programi so namenjeni le storitvam teleteksta. Nekateri digitalni programi ponujajo tudi informacije o programu, ki je trenutno na sporedu.

Včasih ima digitalni teletekst prednost pred podnaslovi. V tem primeru se podnaslovi ne prikažejo znova samodejno, ko v programu, ki prikazuje podnaslove, zaprete digitalni teletekst. Če želite znova prikazati podnapise, pritisnite tipko  na daljinskem upravljalniku ali zamenjajte program.



Če želite uporabljati digitalni teletekst, sledite navodilom na zaslonu.

Za uporabo teleteksta pritisnite te tipke:

- ◀ ▶ ▲ ▼ puščične tipke
-  barvne tipke
-  tipka za vklop/izklop teleteksta
-  do  številske tipke

Če v digitalnem teletekstu ni na voljo nobena barvna povezava, s katero bi lahko zaprli način teleteksta, uporabite tipko .

Ko preklopite na digitalni program s storitvijo teleteksta, se ta v ozadju prenese.



Pred pritisnjenjem tipke , počakajte, da se prenos konča. Če pritisnete tipko , preden se prenos konča, pred prikazom teleteksta pride do kratkega zamika.

Ko krmarite v digitalnem teletekstu, med prenosom strani pride do kratkega zamika. Na strani je po navadi prikazan poziv ali sporočilo, ki vas obvešča o napredku.

## Analogni teletekst v digitalnem načinu

**Opomba:** Analogni teletekst je na voljo v vseh državah.

Če na digitalnem programu, ki ne omogoča storitev digitalnega teleteksta, vidite ikono teleteksta , ta pomeni, da je analogni teletekst na voljo v digitalnem načinu.

Če želite odpreti analogni teletekst, pritisnite tipko . Če ste kot svojo državo izbrali VB, pritisnite in vsaj 5 sekunde držite tipko .

Če želite več informacij o uporabi funkcij analognega teleteksta, glejte *Uporaba teleteksta* na strani 37.

# Uporaba pogojnega dostopa

Pogojni dostop lahko uporabljate, če se naročite na nekatere ponudnike storitev, kot je plačljiva TV.

V TV-sprejemniku je reža za splošni vmesnik (CI), v katero vstavite kartico za pogojni dostop (CA).

Ko se naročite na določene storitve, vam ponudnik storitev zagotovi kartico CA, kot je kartica za kabelski sistem ali pametna kartica. Nekateri ponudniki storitev vam zagotovijo tudi modul CI, v katerega vstavite kartico CA. Modul CI je znan tudi kot vmesnik PCMCIA.

Če s kartico CA ne dobite modula CI, ponudnika storitev vprašajte, kako dobite modul CI.



Če kartico CA dobite z modulom CI, jo najprej vstavite v modul, nato pa modul vstavite v režo CI v TV-sprejemniku.

V spodnjih navodilih je opisano, kako uporabljate pogojni dostop.

1. Izklopite TV-sprejemnik.
2. Če ste modul dobili s kartico za dekodiranje, vstavite kartico CA v modul CI. Puščica na kartici CA mora biti obrnjena proti puščici na modulu.
3. Modul CI vstavite v režo CI v TV-sprejemniku.



4. Vključite TV-sprejemnik.

5. Če želite odpreti meni **Nastavitev**, pritisnite tipko .
6. S tipko **▼** izberite **Omejitev dostopa** in pritisnite tipko **▶**.
7. Če želite odpreti meni **Conditional Access Module**, pritisnite tipko **▶**.
8. Če želite dostopati do funkcij menija Conditional Access Module, ki so prikazane na zaslonu, pritisnite tipko .

## POMEMBNO



Če kartica CA ali modul CI ni vstavljen ali ni pravilno vstavljen, se meni CA ne prikaže.

Funkcije, prikazane na zaslonu, so odvisne od ponudnika storitev.





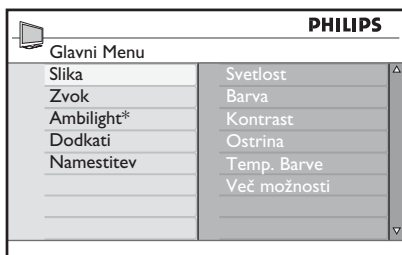

# Samodejno uglaševanje analognih programov

Analogne programe lahko samodejno iščete in shranite.

1. Če je TV-sprejemnik v digitalnem načinu, ga preklopite v analogni način, tako da na daljinskem upravljalniku pritisnete tipko .
2. Če želite prikazati meni **Glavni Menu**, pritisnite tipko  <sup>ANALOG</sup>.



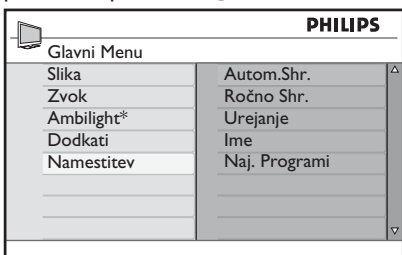

\* Na voljo v izbranih modelih

3. Če želite izbrati meni **Namestitev**, pritisnite tipko  ali , in če želite odpreti meni **Namestitev**, pritisnite tipko  ali .



\* Na voljo v izbranih modelih

4. Izberite **Autom.Shr.** in če želite samodejno iskati programe, pritisnite tipko  ali .

Vsi programi, ki so na voljo, so shranjeni. Samodejno shranjevanje traja nekaj minut. Na zaslonu sta prikazana napredek iskanja in število najdenih programov.

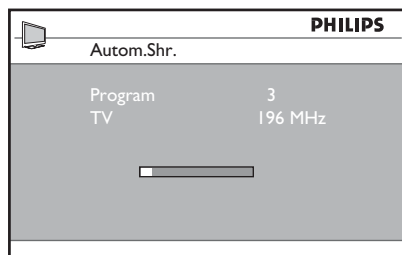

Če želite iskanje zapreti ali prekiniti, še preden je dokončano, pritisnite tipko  <sup>ANALOG</sup>.

Če prekinete samodejno shranjevanje, se ne shranijo vsi programi. Če želite shraniti vse programe, znova zaženite samodejno shranjevanje.

## Sistem samodejnega uglaševanja (ATS)

Če oddajnik ali kabelsko omrežje oddaja signal za samodejno razvrstitev, so programi pravilno oštevilčeni. V tem primeru je namestitev dokončana. Če signal za samodejno razvrstitev ni na voljo, lahko programe oštevilčite v meniju **Urejanje**.

## Samodejna namestitev programov (ACI)

Če TV-sprejemnik zazna kabelski sistem ali TV-program, ki oddaja ACI, se prikaže seznam programov. Če ACI ni na voljo, so programi oštevilčeni glede na izbrani jezik in državo. V tem primeru lahko programe znova oštevilčite v meniju **Urejanje**.

**Opomba:** V analognem načinu ni mogoče spremeniti jezika ali države. Če želite spremeniti jezik ali državo, zaprite analogni način in preklopite v digitalni način. Če želite več informacij, glejte *Nastavitev jezika in mesta* na 14. strani.

# Ročno uglasavanje analognih programov

Analogne programe lahko uglasite ročno, enega po enega.

1. Če je TV-sprejemnik v digitalnem načinu, ga preklopite v analogni način, tako da na daljinskem upravljalniku pritisnete tipko



2. Če želite prikazati meni **Glavni Menu**,

pritisnite tipko .

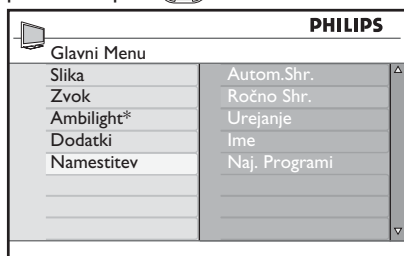

\* Na voljo v izbranih modelih

3. Če želite izbrati meni **Namestitev**, pritisnite tipko **▲** ali **▼**, in če želite odpreti meni **Namestitev**, pritisnite tipko **▶** ali **OK**.
4. Izberite **Ročno Shr.** in če želite odpreti meni **Ročno Shr.**, pritisnite tipko **▶** ali **OK**.

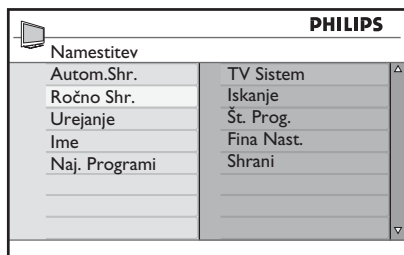

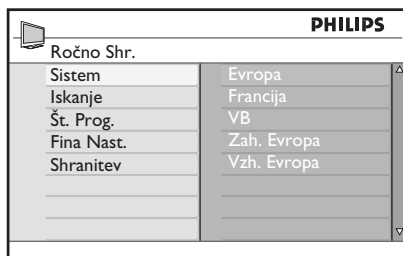

5. Če želite izbrati elemente v meniju **Ročno Shr.**, pritisnite tipko **▲** ali **▼**.



6. Odprite meni **TV Sistem** in izberite eno od teh možnosti:
  - **Evropa** – samodejno zaznavanje
  - **Francija** – standard LL'
  - **VB** – standard I
  - **Zah. Evropa** – standard BG
  - **Vzh. Evropa** – standard DK
7. Izbiro potrdite s tipko **▶** ali **OK**.
8. Odprite meni **Iskanje** in če želite začeti iskanje, pritisnite tipko **▶**. Ko je najden program, se iskanje ustavi; če je na voljo ime programa, je prikazano. Lahko pa tudi vnesete frekvenco želenega programa s tipkami **0** do **9**.
9. Odprite meni **Št. Prog.**
10. Številko, ki jo želite dodeliti programu, vnesite s tipkami **0** do **9** ali **▲** in **▼**.
11. Če sprejem ni zadovoljiv, odprite meni **Fina Nast.** in prilagodite sprejem s tipko **▲** ali **▼**.
12. Odprite meni **Shrani** in shranite spremembe s tipko **▶** ali **OK**. Program je shranjen.
13. Zgornje korake ponovite za vsak program, ki ga želite shraniti.
14. Če se želite vrniti v prejšnji meni, pritisnite tipko **◀**.
15. Če želite zapreti meni, pritisnite tipko .

# Vnovično oštevilčevanje programov

Številko, ki je dodeljena programu, lahko spremenite.

1. Če želite prikazati meni  **Glavni Menu**, pritisnite tipko.
2. Če želite izbrati meni **Namestitev**, pritisnite tipko ▲ ali ▼, in če želite odpreti meni **Namestitev**, pritisnite tipko ► ali .

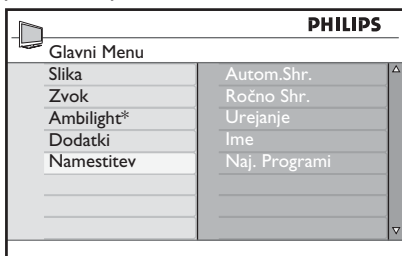

\* Na voljo v izbranih modelih

3. Če želite izbrati meni **Urejanje**, pritisnite tipko ▲ ali ▼, in če želite odpreti meni, pritisnite tipko ► ali .

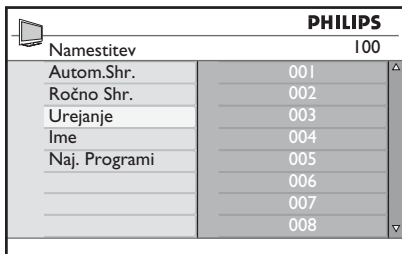

4. Če želite izbrati številko programa, ki ga želite spremeniti, pritisnite tipko ▲ ali ▼.
5. Če želite odpreti način razvrščanja, pritisnite tipko ►. Puščični kazalec zdaj kaže v levo.

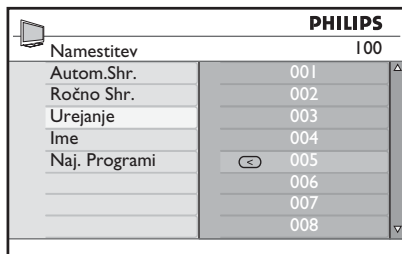

6. Če želite izbrati novo številko programa, pritisnite tipko ▲ ali ▼, in če želite potrditi izbiro, pritisnite tipko ◀. Puščični kazalec zdaj kaže v desno.

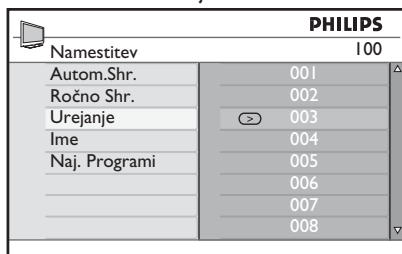

7. Zgornje korake ponovite za vse številke programov, ki jih želite spremeniti.
8. Če se želite vrniti v prejšnji meni, pritisnite tipko ◀.
9. Če želite zapreti meni, pritisnite tipko .





# Poimenovanje programov

Številki programa lahko dodelite ime.

1. Če želite prikazati meni **Glavni Menu**,



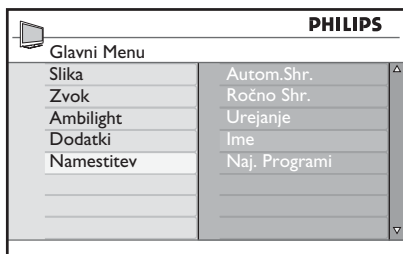

pritisnite tipko .

2. Če želite izbrati meni **Namestitev**,







pritisnite tipko  ali , in če želite odpreti meni **Namestitev**, pritisnite tipko  ali .

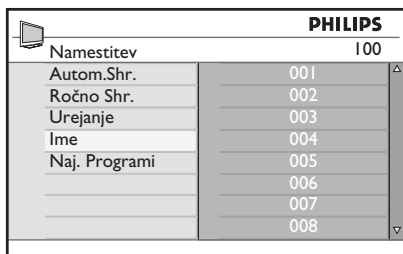





\* Na voljo v izbranih modelih

3. Če želite izbrati meni **Ime**, pritisnite tipko  ali , in če želite odpreti meni, pritisnite tipko  ali .

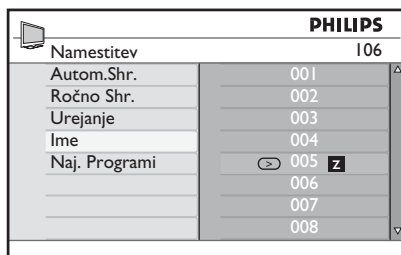

4. Če želite izbrati številko programa, ki ga želite poimenovati, pritisnite tipko  ali .
5. Če želite vnesti območje za prikaz imena tega programa, pritisnite tipko .
6. Če želite izbrati znake imena, pritisnite tipko  ali .
  - V imenu je lahko do 5 znakov.
  - Po območju z imenom se lahko pomikate s tipkama  in .



7. Če želite shraniti ime, pritisnite tipko  ali . Ko je ime shranjeno, je prikazano v zgornjem levem kotu zaslona TV-sprejemnika.
8. Če se želite vrniti v prejšnji meni, pritisnite tipko .
9. Če želite zapreti meni, pritisnite tipko .

# Izbiranje priljubljenih programov

Določite lahko seznam priljubljenih programov.

Ko med programi preklapljate s tipkama **P - / +** na daljinskem upravljalniku, preklapljate le med priljubljenimi programi.

Če želite dostopati do programov, ki jih ni na seznamu priljubljenih, uporabite številске tipke **0** do **9**.

## Dodajanje programov na seznam priljubljenih ali odstranjevanje z njega

1. Če želite prikazati meni **Glavni Menu**, pritisnite tipko **MENU**.
2. Če želite izbrati meni **Namestitev**, pritisnite tipko **▲** ali **▼**, in če želite odpreti meni **Namestitev**, pritisnite tipko **▶** ali **OK**.

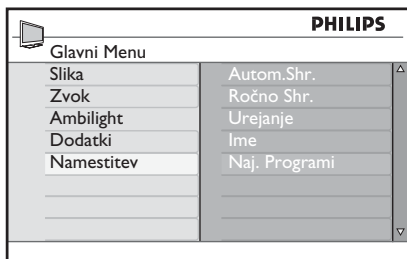

\* Na voljo v izbranih modelih

3. Če želite izbrati meni **Naj. Programi**, pritisnite tipko **▲** ali **▼**, in če želite odpreti meni, pritisnite tipko **▶** ali **OK**.
4. Če želite izbrati številko programa, ki ga želite dodati na seznam ali odstraniti z njega, pritisnite tipko **▲** ali **▼**.

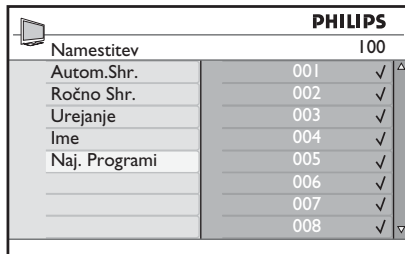

5. S tipko **▶** ali **OK** dodajte program na seznam ali ga odstranite z njega.
  - Ko je na desni strani menija prikazan znak **✓**, je program na seznamu priljubljenih.
  - Ko na desni strani menija ni prikazan znak **✓**, programa ni na seznamu priljubljenih.

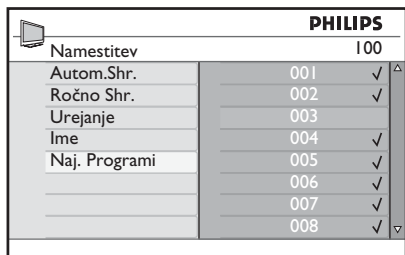

6. Če se želite vrniti v prejšnji meni, pritisnite tipko **◀**.
7. Če želite zapreti meni, pritisnite tipko **MENU**.

# Nastavljanje časomera

TV-sprejemnik lahko nastavite tako, da ob določenem času preklopi na drug program oz. da se ob določenem času vklopi in preklopi iz stanja pripravljenosti.

Časomer deluje, če je TV-sprejemnik v stanju pripravljenosti.

1. Če želite prikazati meni **Glavni Menu**, pritisnite tipko <sup>ANALOG</sup> .
2. Če želite izbrati meni **Dodatki**, pritisnite tipko **▲** ali **▼**, in če želite odpreti meni, pritisnite tipko **▶** ali **OK**.

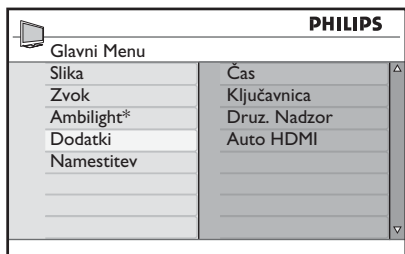

\* Na voljo v izbranih modelih

3. Če želite odpreti meni **Čas**, pritisnite tipko **▶** ali **OK**.
4. Če želite izbrati možnost v meniju **Čas**, pritisnite tipko **▲** ali **▼**.

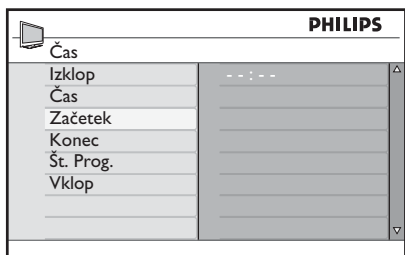

5. Nastavitev časomera prilagodite s tipkami **◀**, **▶**, **▲**, **▼** ali s številskimi tipkami **0** do **9**.
  - Če pritisnete tipko  in tako TV-sprejemnik pustite v stanju pripravljenosti, se bo ob nastavljenem času samodejno vklopil.

- Če pustite TV-sprejemnik vklopljen, bo ob času **Začetek** zamenjal program, ob času **Konec** pa bo prešel v stanje pripravljenosti.

Na tem seznamu so opisane možnosti časomera:

- **Izklop**  
Za izbiranje časovnega obdobja, po katerem se TV-sprejemnik preklopi v stanje pripravljenosti. Če želite izklopiti funkcijo, izberite možnost **Izkl.**





**Opomba:** V zadnji minuti nastavitve časa izklopa se prikaže zaslonska štoparica. Če želite preklicati zaustavitev TV-sprejemnika, pritisnite poljubno tipko na daljinskem upravljalniku.

- **Čas**  
Za vnos trenutnega časa.
- **Začetek**  
Za vnos časa, ko naj se zažene časomer. Ob tem času se TV-sprejemnik preklopi iz stanja pripravljenosti ali preklopi na drug program.
- **Konec**  
Vnos časa za konec časomera. Ob tem času se TV-sprejemnik izklopi.
- **Št. Prog.**  
Vnos številke programa.
- **Vklop**  
Nastavitve so:
  - **Izkl.**, če želite preklicati,
  - **Enkrat** za enkratni alarm,
  - **Dnevno** za vsak dan.

# Blokiranje programov (Družinski nadzor)

TV-programe lahko blokirate in tako otrokom preprečite, da bi jih gledali.

## Dostopanje do menija Druz. Nadzor

1. Če želite prikazati meni **Glavni Menu**, pritisnite tipko .
2. Če želite izbrati meni **Dodatki**, pritisnite tipko  ali , in če želite odpreti meni, pritisnite tipko  ali .

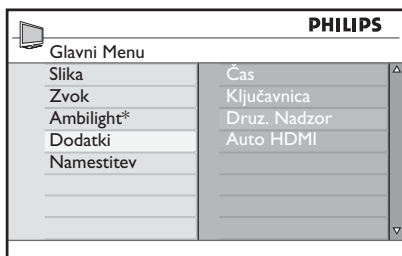



\* Na voljo v izbranih modelih

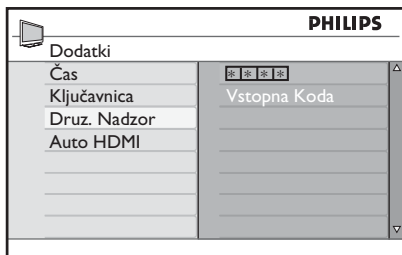

3. Če želite izbrati **Druz. Nadzor**, pritisnite tipko , in če želite odpreti meni, pritisnite tipko  ali .

## Ustvarjanje PIN-a za družinski nadzor



1. Odprite meni Druz. Nadzor, kot je opisano v zgornjem razdelku *Dostopanje do menija Druz. Nadzor*.



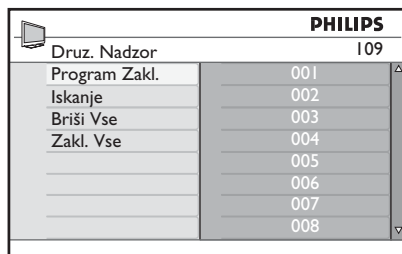

2. Vnesite kodo za dostop **0711** s številskimi tipkami  do . Na zaslonu se prikaže napis **Napačna**.
3. Znova vnesite kodo za dostop **0711**. TV-sprejemnik vas pozove, da jo spremenite.

4. S številskimi tipkami  do  vnesite 4-mestno kodo za dostop.





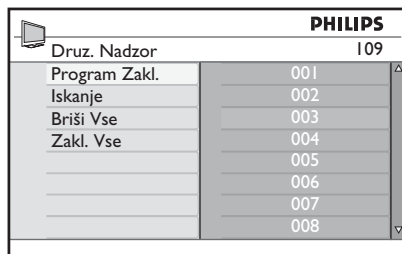

5. Če se želite vrniti v prejšnji meni, pritisnite tipko .
6. Če želite zapreti meni, pritisnite tipko .

## Blokiranje in odblokiranje izbranih programov

1. Odprite meni Druz. Nadzor, kot je opisano v zgornjem razdelku *Dostopanje do menija Druz. Nadzor*.
2. Z številskimi tipkami  do  vnesite kodo za dostop. Prikaže se meni **Druz. Nadzor**.
3. Če želite odpreti **Program Zakl.**, pritisnite tipko .



4. Če želite izbrati program, ki ga boste blokirali ali odblokirali, pritisnite tipko  ali .
5. Če želite blokirati ali odblokirati izbrani program, pritisnite tipko  ali .

# Blokiranje programov (Družinski nadzor) (nadaljevanje)



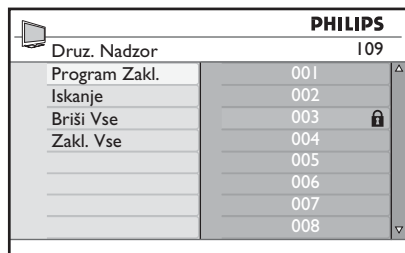

Ko je program blokirano, se ob številki zaklenjenega programa prikaže sličica ključavnice .



4. Če želite izbrisati ali zakleniti vse programe, pritisnite tipko ►.

6. Če se želite vrniti v prejšnji meni, pritisnite tipko ◀.
7. Če želite zapreti meni, pritisnite tipko .

## Spreminjanje PIN-a za družinski nadzor

1. Odprite meni Druz. Nadzor, kot je opisano v poglavju *Dostopanje do menija Druz. Nadzor* na 29. strani.
2. S številskimi tipkami  do  vnesite 4-mestno kodo za dostop.
3. S tipko ▼ izberite **Iskanje**.
4. Če želite izbrati način **Change Code** (Iskanje), pritisnite tipko ►.
5. S tipkami  do  vnesite kodo.
6. Kodo potrdite tako, da jo znova vnesete.



## Blokiranje ali odblokiranje vseh kanalov

1. Odprite meni Druz. Nadzor, kot je opisano v poglavju *Dostopanje do menija Druz. Nadzor* na 29. strani.
2. S tipko ▼ izberite **Briši Vse** ali **Zakl. Vse**.
3. S tipko ► odprite meni **Briši Vse** ali **Zakl. Vse**.





# Zaklepanje stranskih tipk (Ključavnica)

Stranske tipke na TV-sprejemniku lahko zaklenete in tako otrokom preprečite spreminjanje programov. Vendar vi ali otroci še vedno lahko spreminjate programe s tipkami na daljinskem upravljalniku.

1. Če želite prikazati meni **Glavni Menu**, pritisnite tipko .
2. Če želite izbrati meni **Dodatki**, pritisnite tipko ▲ ali ▼, in če želite odpreti meni, pritisnite tipko ► ali .
3. Če želite izbrati **Ključavnica**, pritisnite tipko ▼, in če želite odpreti meni, pritisnite tipko ► ali .



4. S tipko ▲ ali ▼ izberite **Vkl.** (Vkllop) ali **Izkl.**(Izkllop).
5. Potrdite izbiro s tipko ► ali .
6. Če se želite vrniti v prejšnji meni, pritisnite tipko ◀.
7. Če želite zapreti meni, pritisnite tipko .

# Izkoriščanje funkcije Ambilight

Ta razdelek velja le za TV-sprejemnike, opremljene s funkcijo Ambilight.

## Vklop in izklop funkcije Ambilight

1. Če želite prikazati meni **Glavni Menu**, pritisnite tipko .
2. Če želite izbrati meni **Ambilight**, pritisnite tipko **▲** ali **▼**, in če želite odpreti meni, pritisnite tipko **▶** ali **OK**.

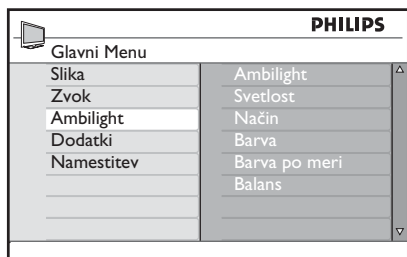

3. S tipko **▲** in **▼** izberite **Vklop** ali **Izklop**.

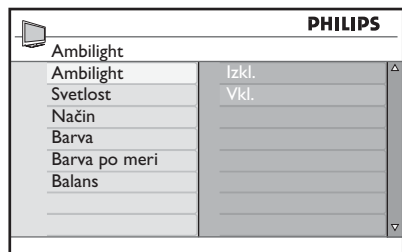

4. Če se želite vrniti v prejšnji meni, pritisnite tipko **◀**.
5. Če želite zapreti meni, pritisnite tipko .

## Konfiguracija nastavitve za Ambilight

1. Če želite odpreti meni **Ambilight**, ponovite korake od 1 do 3 iz prejšnjega postopka.
2. S tipkama **▲** in **▼** izberite eno od teh možnosti: **Svetlost**, **Način**, **Barva**, **Barva po meri** ali **Balans**.



3. Potrdite izbiro s tipko **▶** ali **OK**.
4. S tipkama **▲** in **▼** izberite možnosti funkcije.
5. Konfigurirajte možnost in potrdite konfiguracijo s tipko **▶** ali **OK**.

Na tem seznamu so opisane možnosti funkcije Ambilight:



- **Svetlost**  
Za prilagajanje svetlosti lučke Ambilight.
- **Način**  
Za izbiranje enega od spodnjih vnaprej nastavljenih načinov: Barvno, Sproščeno, Zmerno in Dinamično.
- **Barva**  
Za izbiranje ene od teh barvnih tem: Topla bela, Hladna bela, Modra, Rdeča, Zelena, Rumena, Škrlatna, Po meri.
- **Barva po meri**  
Za nastavev nasičenosti barve ali barvne skale.  
Opomba: Ta možnost se prikaže le, ko pod zgoraj opisano možnostjo *Barva* izberete *Po meri*.
- **Balans**  
Prilagajanje intenzivnosti barve ob straneh slike.

# Prilaganje nastavitve slike in zvoka

Prilagodite lahko nastavitve slike in zvoka.

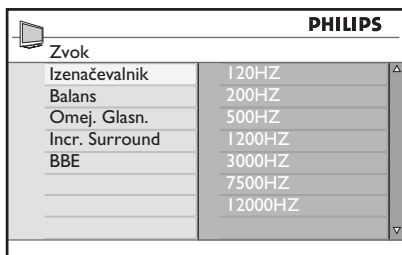
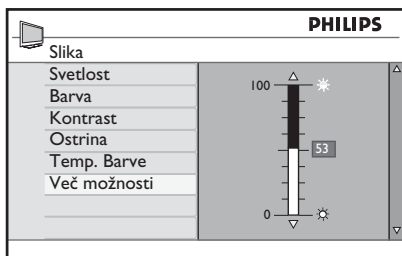
1. Če želite prikazati meni **Glavni Menu**, pritisnite tipko .
2. S tipko **▲** ali **▼** izberite meni **Slika** ali **Zvok** in ga odprite s tipko **▶** ali .



3. S tipko **▲** ali **▼** izberite nastavitve v meniju **Slika** ali **Zvok** in nato s tipko **▶** ali  odprite nastavitve.
4. Če želite prilagoditi nastavitve v meniju **Slika** ali **Zvok**, pritisnite tipko **▲** ali **▼**.
5. Če se želite vrniti v prejšnji meni, pritisnite tipko **◀**.
6. Če želite zapreti meni, pritisnite tipko .

## Nastavitve slike

Na tem seznamu so opisane nastavitve slike:

- Svetlost  
Za spreminjanje jasnosti slike.
- Barva  
Za spreminjanje intenzivnosti barve.

- Kontrast  
Za spreminjanje razlike med svetlimi in temnimi odtenki na TV-sprejemniku.
- Ostrina  
Za povečanje ali zmanjšanje ostrine.
- Temp. Barve  
Za pomicanje med temi nastavitvami barve: Hladno (bolj modra), Normalno (uravnotežena) in Toplo (bolj rdeča).
- Več možnosti ...
  - Kontrast +  
Za povečanje obsega kontrasta v TV-sprejemniku. Če želite aktivirati funkcijo za več kontrasta, izberite **Vkl.**
  - Active Control  
Za samodejno prilaganje nastavitve slike za najboljšo kakovost slike v vseh pogojih.
  - Zmanjšanje hrupa  
Za zmanjšanje hrupa slike (bele pikice), ki nastanejo zaradi slabega signala. Če želite aktivirati funkcijo za zmanjšanje hrupa, izberite **Vkl.**
  - Zmanj. artefaktov  
Za glajenje prehodov v digitalni vsebini.
  - Dig. Natural Motion  
Za zmanjšanje učinkov tresenja na premikajočih se slikah.

## Nastavitve zvoka

Na tem seznamu so opisane nastavitve zvoka:

- Izenačevalnik  
Prilaganje višine zvoka.
- Balans  
Za uravnotežen zvok na levem in desnem zvočniku.

## Prilagajanje nastavitve slike in zvoka (nadaljevanje)

- Omej. Glasn.  
Za omejitev nenadnega povečanja glasnosti, še posebej pri menjavanju programov ali med oglasi.
- Incr. Surround
  - Pri prenosu stereozvoka lahko izbirate med možnostma **Never. prost. zvok** in **Stereo**.
  - Pri prenosu monozvoka pa lahko izbirate med možnostma **Mono** in **Prost. Efekt**.
- BBE (Viskoločljivostni zvok)  
Za povečanje jasnosti za boljše razumevanje govora in boljši zvok glasbe.

# Uporaba pametne slike in pametnega zvoka

## Uporaba pametne slike

Preklapljate lahko med izbranimi vnaprej določenimi nastavitvami slike. Po nastavitvah se premikate z gumbom  .

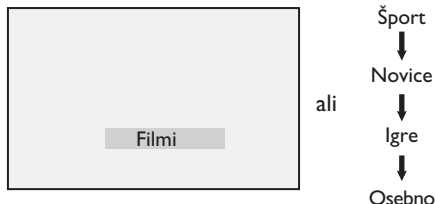

Nastavitev **Osebno** ustvarite v meniju **Slika** v meniju **Glavni Menu**. To je edina nastavitev, ki jo lahko spremenite v meniju **Smart slika**. Vse druge nastavitve so vnaprej nastavljene.

Na tem seznamu je povzetek možnosti pametne slike;

- **Filmi**  
Nastavitve za popolnoma jasno in ostro sliko kot v kinu.
- **Šport**  
Nastavitve, ki vam omogočajo užitek ob spremljanju najljubšega športa.
- **Novice**  
Primerno za ogled pri zasenčenih lučeh in v zatemnjenem prostoru s sproščujočim vzdušjem.
- **Igre**  
Za računalnike, igralne konzole, igralne postaje itd.
- **Osebno**  
Nastavitve po meri, ki ste jih določili v meniju **Slika** v meniju **Glavni Menu**.

## Uporaba pametnega zvoka

Preklapljate lahko med izbranimi vnaprej določenimi nastavitvami zvoka. Po nastavitvah se premikate z gumbom  .

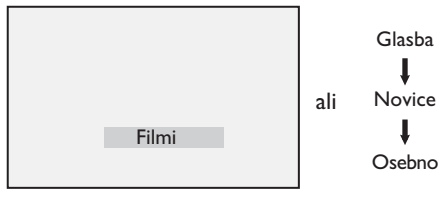

Nastavitev **Osebno** ustvarite v meniju **Zvok** v meniju **Glavni Menu**. To je edina nastavitev, ki jo lahko spremenite v meniju **Smart zvok**. Vse druge nastavitve so vnaprej nastavljene.

Na tem seznamu je povzetek možnosti pametnega zvoka;

- **Filmi**
- **Glasba**  
Izrazita, jasna glasba, ki izboljša vaš občutek za zvok.
- **Novice**  
Kakovosten zvok, ki poudari dogodke.
- **Osebno**  
Prilagojene nastavitve, ki ste jih določili v meniju **Zvok** v meniju **Glavni Menu**.

# Oblike slik

Slike lahko prenašate v različnih oblikah.

S tipko  se pomikajte po različnih oblikah slik in izberite želenega.

## Široki Zaslon

Slika je prikazana v prvotnih razmerjih slik, prenesenih v obliki 16 : 9.

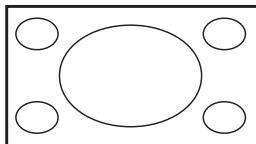

Opomba: Če prikazujete sliko 4 : 3 v obliki širokega zaslona, bo raztegnjena vodoravno.

## 4:3

Slika je prenesena v obliki 4 : 3, na levi in desni strani zaslona pa je prikazan črn trak.

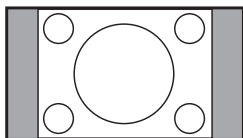

## Povečava 14 : 9

Slika je prikazana v obliki 14 : 9. Na obeh straneh slike je prikazan črn trak, vrh in dno slike pa sta odrezana.

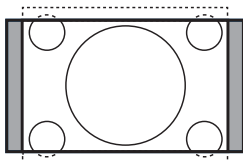

## Povečava 16 : 9

Slika je povečana v obliko 16 : 9. Uporabo tega načina priporočamo pri prikazovanju slik, ki imajo na zgornji in spodnji strani črne trakove (oblika »letterbox«). V tem načinu so večji deli zgornjega in spodnjega dela slike odrezani.

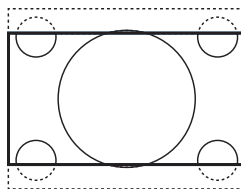

## Poveč. Podnap.

V tem načinu je mogoče prikazovati slike v obliki 4 : 3 na celotni površini zaslona, pri tem pa podnaslovi ostanejo vidni. Del zgornjega dela slike je odrezan.

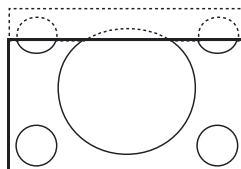

## Dodatna Širina



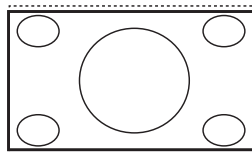



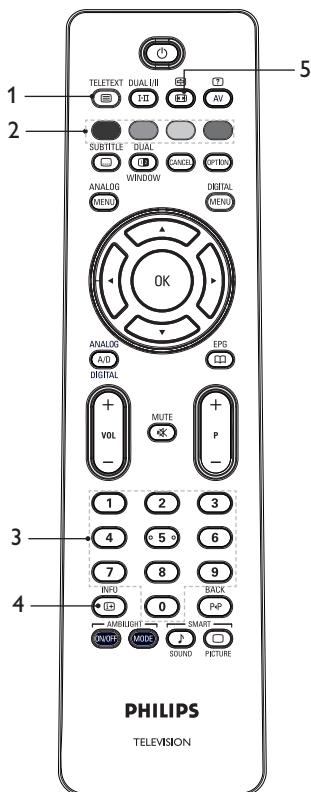

V tem načinu je s povečavo stranskih delov slike mogoče prikazovati slike v obliki 4 : 3 na celotni površini zaslona.



# Uporaba teleteksta

Teletekst je sistem informacij, ki jih oddajajo nekateri programi. Teletekst lahko prebirate kot časopis. Ponuja tudi podnapise za gledalce, ki imajo težave s sluhom ali ne poznajo prenesenega zvočnega jezika.



- Vkllop/izkllop teleteksta**   
Za **vklop** ali **izkllop** prikaže teleteksta. Prikaže se stran z vsebino, na kateri je seznam elementov, do katerih lahko dostopate. Vsak element ima ustrezno 3-mestno številko strani. Če izbrani program ne oddaja teleteksta, se prikaže znak 100, zaslon pa ostane prazen. Če želite zapreti teletekst, znova pritisnite tipko .
- Neposreden dostop**   
Za neposredno dostopanje do elementov. Na dnu zaslona so prikazana barvna območja. Ko element ali stran še ni na voljo, barvna območja utripajo.
- Izbiranje strani**  do   
Za vnos številke strani v teletekstu. Če je npr. številka strani 120, vnesite 120. Številka se prikaže v zgornjem levem kotu zaslona. Ko je stran najdena, števec preneha iskati, na zaslonu pa se prikaže stran. Za ogled druge strani ponovite ta postopek. Če števec še naprej išče, strani ni mogoče prenesti. V tem primeru izberite drugo številko.
- Vsebina**   
Vrnitev na stran z vsebino. Stran z vsebino je po navadi stran 100 ali meni s seznamom prilojubljenih.
- Zadržanje strani**   
Nekatere strani vsebujejo podstrani, ki se samodejno pokažejo za glavno stranjo. S to tipko ustavite ali nadaljujete napredovanje prikaza podstrani. V zgornjem levem kotu se prikaže znak . S tipko ◀ ali ▶ izberite prejšnjo ali naslednjo podstran.

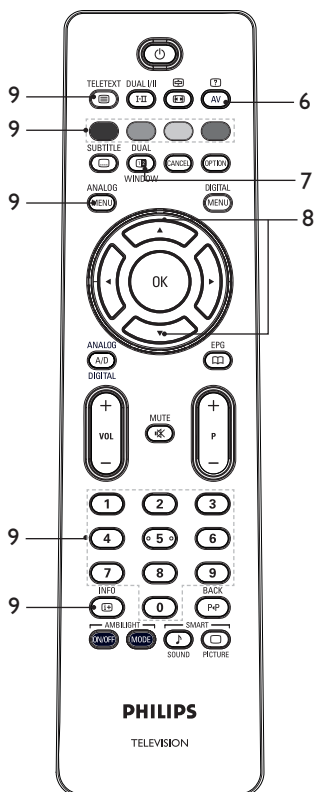

# Uporaba teleteksta (nadaljevanje)



## 6. Skrite informacije

S to tipko prikažete ali skrijete prikrite informacije, kot so rešitve iger ali ugank.

## 7. Slika/Teletekst







- S tipko  prikažete teletekst na desni in TV-sliko na levi strani zaslona.
- Če želite preklopiti na celotno TV sliko, pritisnite tipko .
- Če želite preklopiti na celotno stran teleteksta, pritisnite tipko .

## 8. Povečanje strani

S tema tipkama prikažete dno ali vrh strani. Če ju pritisnete znova, vrnete stran v navadno velikost.

## 9. Priljubljene strani

S temi tipkami prikažete svojo priljubljeno stran. Ta možnost je na voljo samo v analognem načinu. Do priljubljenih strani dostopate z barvnimi tipkami. Ko jih nastavite, se privzeto prikažejo vsakič, ko izberete teletekst. Če želite shraniti priljubljene strani, naredite to:

- Teletekst prikažete s tipko .
- S tipko  preklopite v način shranjevanja priljubljenih strani.
- S tipkami  do  vnesite stran v teletekstu, ki jo želite shraniti kot priljubljeno.
- Pritisnite zeleno barvno tipko in jo držite 5 sekund. Številka strani je prikazana v barvnem območju in stran je shranjena.
- Zgornje korake ponovite še za ostale barvne tipke.
- Če želite zapreti način za shranjevanje priljubljenih strani, pritisnite tipko .
- Teletekst zaprete s tipko .
- Če želite počistiti priljubljene strani, približno 5 sekund držite tipko .





# Uporaba TV-sprejemnika v visokoločljivostnem načinu

## Priključevanje visokoločljivostne opreme na TV-sprejemnik



1. Izhod HDMI ali DVI visokoločljivostne opreme priključite na poljuben priključek HDMI na TV-sprejemniku. Uporabite kabel vrste HDMI v DVI ali HDMI v HDMI.

Lahko pa tudi izhod YPbPr visokoločljivostne opreme priključite na komponentni videovhod na TV-sprejemniku.

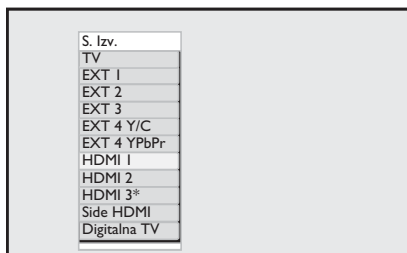







2. Če uporabljate kabel vrste HDMI v DVI, priključite zvočni priključek visokoločljivostne opreme na zvočni priključek L ali R na strani TV-sprejemnika.
3. Če želite prikazati seznam virov, pritisnite tipko .
4. Če želite izbrati pravi vir HDMI, pritisnite tipko  ali .







\* Na voljo v izbranih modelih

5. Če želite potrditi izbrani vir, pritisnite tipko  ali .

## Prilagajanje slike ali nastavitve zvoka v visokoločljivostnem načinu

1. Če želite prikazati meni **Glavni Menu**, pritisnite tipko .
2. S tipko  ali  izberite meni **Slika** ali **Zvok** in ga odprite s tipko  ali .
3. S tipko  ali  izberite meni **Slika** ali **Zvok** in nato s tipko  ali  odprite meni.

4. Če želite prilagoditi nastavev v meniju **Slika** ali **Zvok**, pritisnite tipko  ali .
5. Če se želite vrniti v prejšnji meni, pritisnite tipko .

6. Če želite zapreti meni, pritisnite tipko .

## Nastavitve slike v visokoločljivostnem načinu

Razen funkcij Horizontal Shift in Vertical Shift se vse nastavitve slike v načinu računalnika enake kot v nastavitve slike v načinu TV.

- Horizontal Shift  
Prilagajanje vodoravne postavitve slike.
- Vertical Shift  
Prilagajanje navpične postavitve slike.









## Nastavitve zvoka v visokoločljivostnem načinu

Vse nastavitve zvoka v visokoločljivostnem načinu so enake nastavitvam zvoka v načinu TV.

## Konfiguriranje TV-sprejemnika v visokoločljivostnem načinu

TV-sprejemnik morate v visokoločljivostnem načinu konfigurirati, ko priključite visokoločljivostno opremo, ki podpira te ločljivosti: 480p, 720p, 1080i ali 1080p.

V meniju **Dodatki** sta možnosti **Izbira načina** in **Format**.

1. Če želite prikazati meni **Glavni Menu**, pritisnite tipko .
2. Če želite izbrati meni **Dodatki**, pritisnite tipko  ali , in če želite odpreti meni, pritisnite tipko  ali .
3. S tipko  izberite meni **Izbira načina**, s tipko  ali  pa odprite nastavev.

# Uporaba TV-sprejemnika v visokoločljivostnem načinu (nadaljevanje)

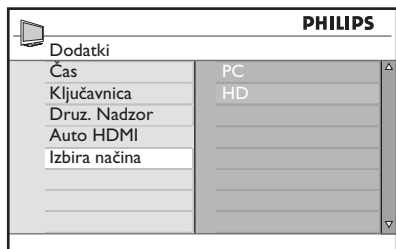

4. S tipko ▲ ali ▼ izberite **HD**.

5. Če se želite vrniti v prejšnji meni, pritisnite tipko ◀.

6. Če želite zapreti meni, pritisnite tipko .

## Prikaz v izvirnem načinu 1080

Opomba: Prikaz v izvirnem načinu 1080p je mogoč le v TV-sprejemnikih s polnim visokoločljivostnim načinom HD 1080p.

Ko priključite visokoločljivo opremo, ki podpira ločljivost 1080i ali 1080p, je v meniju **Dodatki** na voljo možnost **Prikazovalnik (native 1080)**. Ta funkcija omogoča gledanje televizije v prvotni visokoločljivostni obliki v načinu 1080i in 1080p.

1. Če želite prikazati meni  **Glavni Menu**, pritisnite tipko.

2. Če želite izbrati meni **Dodatki**, pritisnite tipko ▲ ali ▼, in če želite odpreti meni, pritisnite tipko ▶ ali .

3. S tipko ▼ izberite **Prikazovalnik**.

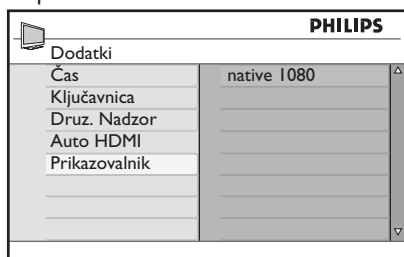

4. S tipko ▶ dostopate do načina **Prikazovalnik**.

5. Če želite dostopati do možnosti **Izklop/Vklop** v meniju **native 1080**, dvakrat pritisnite tipko ▶.

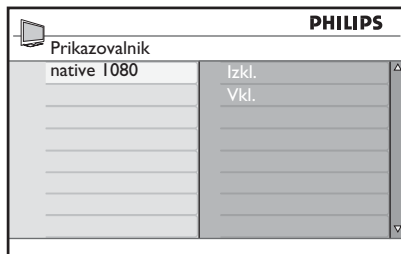

6. S tipkama ▲ ▼ izberite **Izklop** ali **Vklop**. Če želite izbrati izvirni način 1080, izberite **Vklop**.

7. Če se želite vrniti v prejšnji meni, pritisnite tipko ◀.

8. Če želite zapreti meni, pritisnite tipko .

## Podprte oblike

V spodnji tabeli so našteje podprte oblike za visokoločljivostni način.

<b>HD</b>	720p	1080p	1080i
<b>SD</b>	480i		576i

**Opomba:** Philipsov TV-sprejemnik je združljiv s HDMI-jem (visokoločljivostnim večpredstavnostnim vmesnikom). Če slika ni kakovostna, spremenite obliko videa v zunanjih napravah. Za predvajalnik DVD-jev izberite na primer ločljivost 480p, 576p, 720p, 1080i ali 1080p. V tem primeru ne gre za napako TV-sprejemnika.





# Uporaba TV-sprejemnika v visokoločljivostnem načinu (nadaljevanje)

## Uporaba funkcije Auto HDMI

Ko napravo prvič priključite na priključek HDMI, TV-sprejemnik samodejno preklopi na tisti kanal HDMI. Ko pa napravo v prihodnje priklapljate na priključek HDMI, TV-sprejemnik ne preklopi samodejno.





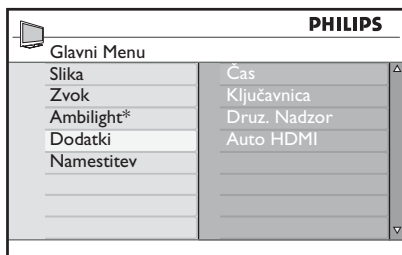

7. Če želite zapreti meni, pritisnite tipko .

## Izklop funkcije Auto HDMI

1. Če želite prikazati meni **Glavni Menu**, pritisnite tipko .
2. Če želite izbrati meni **Dodatki**, pritisnite tipko  ali , in če želite odpreti meni, pritisnite tipko  ali .



\* Na voljo v izbranih modelih

3. Če želite izbrati **Auto HDMI**, pritisnite tipko , in če želite odpreti meni, pritisnite tipko  ali .
4. S tipko  ali  izberite **Izkl.**
5. Potrdite izbiro s tipko  ali .

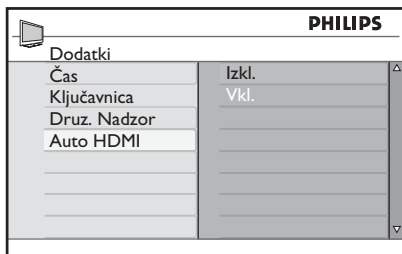

6. Če se želite vrniti v prejšnji meni, pritisnite tipko .

# Uporaba TV-sprejemnika kot računalniškega monitorja

TV-sprejemnik lahko uporabljate kot računalniški monitor, in sicer tako, da izhod HDMI ali DVI računalnika priključite na poljuben priključek HDMI na TV-sprejemniku. Uporabite kabel vrste HDMI v DVI ali HDMI v HDMI. Povezava s kablom VGA ni podprta.

Ko računalnik priključite na TV-sprejemnik s priključkom HDMI, boste morda morali spremeniti ločljivost ali nastavitve računalnika. Na zaslonu se lahko prikaže pogovorno okno. Če želite še naprej gledati televizijo, morate pritisniti tipko »OK«. Informacije o spreminjanju ločljivosti ali nastavitve računalnika poiščite v priročniku, ki ste ga dobili z računalnikom.

## Priključevanje računalnika na TV-sprejemnik

1. Izhod HDMI ali DVI računalnika priključite na poljuben priključek HDMI na TV-sprejemniku. Uporabite kabel vrste HDMI v DVI ali HDMI v HDMI.
2. Če uporabljate kabel vrste HDMI v DVI, priključite zvočni priključek računalnika na zvočni priključek L ali R ob strani TV-sprejemnika.
3. Če želite odpreti meni **S. Izv.**, pritisnite tipko **AV**.
4. Če želite izbrati pravi vir HDMI, pritisnite tipko **▲** ali **▼**.

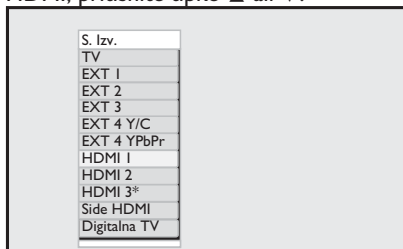

\* Na voljo v izbranih modelih

5. Če želite potrditi izbrani vir, pritisnite tipko **▶** ali **OK**.

## Prilaganje slike ali nastavitve zvoka v načinu računalnika

Informacije o prilaganju slike ali nastavitve zvoka v visokoločljivostnem načinu so navedene v postopku v poglavju *Prilaganje slik ali nastavitve zvoka v visokoločljivostnem načinu* na 39. strani.

## Nastavitve slike v načinu računalnika

Nastavitve slike v visokoločljivostnem načinu so enake kot tiste, opisane v poglavju *Nastavitve slike v visokoločljivostnem načinu* na 39. strani.

## Nastavitve zvoka v načinu računalnika

Nastavitve zvoka v načinu računalnika so enake kot nastavitve zvoka v načinu TV.

## Konfiguriranje TV-sprejemnika v načinu računalnika

Informacije o konfiguriranju TV-sprejemnika v načinu računalnika so navedene v postopku v poglavju *Konfiguriranje TV-sprejemnika v visokoločljivostnem načinu* na 39. strani. V postopku namesto visokoločljivostnega načina izberite način računalnika.

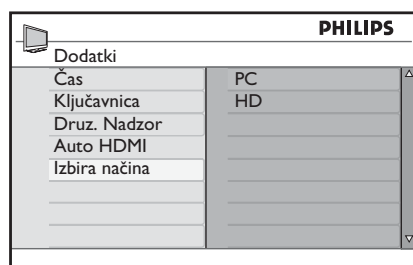















## Podprte računalniške ločljivosti

Podprte so spodnje ločljivosti zaslona.





640 × 480, 60 Hz	1024 × 768, 60 Hz
640 × 480, 72 Hz	1024 × 768, 70 Hz
640 × 480, 75 Hz	1024 × 768, 75 Hz
640 × 480, 85 Hz	1024 × 768, 85 Hz
800 × 600, 60 Hz	1280 × 768, 60 Hz
800 × 600, 72 Hz	1280 × 1024, 60 Hz
800 × 600, 75 Hz	1360 × 768, 60 Hz
800 × 600, 85 Hz	

# Odpravljanje težav

Spodaj je seznam težav, do katerih lahko pride pri uporabi TV-sprejemnika. Preden pokličete servisno službo, preverite spodaj našteto.

Težava	Možne rešitve
<b>Na zaslonu ni prikazano nič</b>	<ul style="list-style-type: none"> <li>Preverite, ali je napajalni kabel pravilno priključen na omrežno vtičnico in na TV-sprejemnik. Če TV-sprejemnik še vedno ne prejema napajanja, izključite napajalni kabel. Počakajte 60 sekund in ga znova priključite. Znova vklopite TV-sprejemnik.</li> <li>Pritisnite tipko  na daljinskem upravljalniku.</li> </ul>
<b>Slab sprejem (sneg)</b>	<ul style="list-style-type: none"> <li>Preverite, ali je antenski kabel pravilno priključen na TV-sprejemnik in v stensko vtičnico.</li> <li>Poskusite ročno prilagoditi sliko (glejte 24. stran).</li> <li>Ali ste izbrali pravi TV-sistem? (glejte 24. stran.)</li> </ul>
<b>Ni slike</b>	<ul style="list-style-type: none"> <li>Preverite, ali so priloženi kabli pravilno priključeni (antenski kabel na TV-sprejemnik, druga antena na snemalnik, napajalni kabli ...).</li> <li>Preverite, ali ste izbrali pravi vir.</li> <li>Preverite, ali ste izklopili ključavnico.</li> </ul>
<b>Na nekaterih programih ni zvoka</b>	<ul style="list-style-type: none"> <li>Preverite, ali ste izbrali pravi TV-sistem (glejte 24. stran).</li> </ul>
<b>Ni zvoka</b>	<ul style="list-style-type: none"> <li>Preverite, ali je glasnost morda nastavljena na najnižjo raven. Prepričajte se, da niste izklopili zvoka (  ). Če ste izklopili zvok, ga znova vklopite s tipko  .</li> <li>Preverite povezave med zunanjo  opremo in TV-sprejemnikom.</li> </ul>
<b>Motnje v zvoku</b>	<ul style="list-style-type: none"> <li>Poskusite izklopiti vse električne aparate, da preprečite motnje, na primer sušilnik za lase ali sesalnik.</li> </ul>
<b>Izbranega jezika na zaslonu za uporabo sprejemnika v digitalnem načinu ni mogoče razumeti</b>	<ul style="list-style-type: none"> <li>Če želite zapreti meni, pritisnite tipko  .</li> <li>Če želite prikazati meni, znova pritisnite tipko  .</li> <li>Če želite izbrati <b>drugi</b> element v meniju, pritisnite tipko  . S tipko  odprite naslednjo raven menija.</li> <li>Znova pritisnite tipko  . S tipko  izberite peti element v meniju.</li> <li>S tipko  odprite naslednjo raven menija.</li> <li>S tipko  ali  izberite ustrezen jezik.</li> <li>Potrdite izbiro s tipko  .</li> <li>Če želite zapreti meni, pritisnite tipko  .</li> </ul>
<b>TV-sprejemnik se ne odziva na daljinski upravljalnik</b>	<ul style="list-style-type: none"> <li>Pomaknite se bliže proti senzorju na sprednjemu delu TV-sprejemnika.</li> <li>Preverite, ali ste pravilno vstavili baterije.</li> <li>Zamenjajte baterije.</li> </ul>
<b>Na voljo ni noben digitalni program</b>	<ul style="list-style-type: none"> <li>Obrnite se na svojega ponudnika storitev in ga vprašajte o razpoložljivosti zemeljskega digitalnega videosignala v vaši državi.</li> </ul>

## Odpravljanje težav (nadaljevanje)

Težava	Možne rešitve
<b>Ena ali nekaj manjših pik na zaslonu ne spremeni barve skladno s sliko videa</b>	<ul style="list-style-type: none"> <li>To ni težava. Zaslonski tekoči kristali so izdelani po zelo natančni tehnologiji, kar omogoča prikaz zelo podrobne slike. Včasih se na zaslonu lahko prikaže neaktivna slikovna pika kot fiksna točka v rdeči, modri, zeleni ali črni barvi. Opomba: to ne vpliva na delovanje sprejemnika.</li> </ul>
<b>V visokoločljivostnem načinu se slika prikazuje v presledkih ali pa migeta</b>	<ul style="list-style-type: none"> <li>Če priključena oprema, kot je predvajalnik DVD-jev ali TV-komunikator, ne deluje, se prikaže sneg. Več informacij najdete v uporabniškem priročniku priključene digitalne opreme.</li> <li>Uporabite standarden kabel vrste HDMI v DVI.</li> </ul>
<b>Ni zvoka ali slike, čeprav lučka na sprednji plošči sveti</b>	<ul style="list-style-type: none"> <li>Pritisnite tipko  na daljinskem upravljalniku.</li> </ul>
<b>Načini računalnika (PC) ne delujejo</b>	<ul style="list-style-type: none"> <li>Preverite, ali ste pravilno povezali sprejemnik in računalnik.</li> <li>Preverite, ali ste pravilno izbrali vir. S tipko  odprite seznam virov in izberite pravi vir.</li> <li>Preverite, ali ste konfigurirali računalnik na združljivo ločljivost zaslona.</li> <li>Preverite nastavitve grafične kartice v računalniku.</li> </ul>
<b>Barva S-Video zbledi</b>	<ul style="list-style-type: none"> <li>Preverite, ali ste pravilno priključili kabel SVHS.</li> <li>S tipko <b>P +</b> na daljinskem upravljalniku zamenjajte program in nato s tipko <b>P -</b> preklopite nazaj..</li> </ul>
<b>V načinu PC (računalnik) je na zgornjem in spodnjem delu zaslona prikazana črna črta</b>	<ul style="list-style-type: none"> <li>Spremenite hitrost osveževanja na 60 Hz.</li> </ul>
<b>AC3 ni na voljo</b>	<ul style="list-style-type: none"> <li>Ta TV-sprejemnik ne podpira oblike zapisa zvoka AC3. S tipko  na daljinskem upravljalniku izberite drug zvok.</li> </ul>
<b>Sprejemnik ne more napajati TV-antene</b>	<ul style="list-style-type: none"> <li>Nekatere TV-antene se napajajo iz TV-sprejemnika. Ta TV-sprejemnik ne podpira te funkcije.</li> </ul>
<b>Prestavitev z enega programa na drugega traja zelo dolgo</b>	<ul style="list-style-type: none"> <li>Ponudniki kabljskih storitev kodirajo plačljive TV-programe, zato dekodiranje lahko traja dlje časa. To vedenje je značilno, zato ni treba izvesti nobenega dejanja.</li> </ul>
<b>Dostop do digitalnega menija ni mogoč</b>	<ul style="list-style-type: none"> <li>Preverite, ali je TV-sprejemnik v analognem načinu. Če je, ga s tipko  preklopite v digitalni način.</li> </ul>

# Okoljske informacije



## Recikliranje

Embalaza tega izdelka je namenjena recikliranju. Za recikliranje embalaže veljajo krajevni predpisi.



## Odlaganje starega izdelka

Izdelek je izdelan iz visokokakovostnih snovi in komponent, ki jih je mogoče reciklirati in uporabiti znova. Če je na izdelku oznaka prečrtanega smetnjaka na kolesih, je izdelek zajet v evropski direktivi 2002/96/EC.

Poiščite več informacij o krajevnem sistemu zbiranja električnih in elektronskih izdelkov. Ukrepite v skladu s krajevnimi predpisi in ne odlagajte starih izdelkov z navadnimi gospodinjskimi odpadki. S pravilnim odlaganjem starega izdelka boste preprečili morebitne negativne posledice na okolje in zdravje ljudi.

## Odlaganje baterij

Priložene baterije ne vsebujejo težkih kovin, živega srebra in kadmija. Izrabljene baterije odlagajte v skladu s krajevnimi predpisi.

## Poraba energije

- TV-sprejemnik v stanju pripravljenosti porabi minimalno količino energije in tako minimalno vpliva na okolje.
- Poraba energije v aktivnem stanju je navedena na tipski plošči na zadnjem delu TV-sprejemnika.

Več specifikacij izdelka je na voljo na spletnem mestu [www.philips.com/support](http://www.philips.com/support).

**Opomba:** Specifikacije in informacije se lahko spremenijo brez obvestila.



Za nadaljnjo pomoč pokličite storitev za podporo strankam v svoji državi. Telefonske številke in naslovi so navedeni v brošuri za svetovno garancijo, ki je priložena TV-sprejemniku.

## Električna, magnetna in elektromagnetna polja

- Družba Royal Philips Electronics izdeluje in prodaja mnoge potrošnikom namenjene izdelke, ki tako kot kateri koli drugi elektronski aparati oddajajo in sprejemajo elektromagnetne signale.
- Eno vodilnih poslovnih načel družbe Philips je upoštevanje vseh potrebnih zdravstvenih in varnostnih ukrepov za izdelke, da ustrezajo vsem veljavnim pravnim zahtevam in so v skladu s standardi o elektromagnetnih poljih, ki veljajo v času izdelave izdelka.
- Philips si prizadeva razvijati, izdelovati in tržiti izdelke, ki nimajo škodljivih vplivov na zdravje.
- Philips potrjuje, da so njegovi izdelki pri pravilnem ravnanju za njihovo predvideno uporabo varni in v skladu z znanstvenimi dokazi, ki so na voljo danes.
- Philips ima pomembno vlogo pri razvoju mednarodnih standardov o elektromagnetnih poljih in varnostnih standardov, kar mu omogoča, da predvidi nadaljnji razvoj standardizacije in jo upošteva pri razvoju svojih izdelkov.



© 2007 Koninklijke Philips N.V.

All rights reserved

Document order number: 3139 125 38921