

# LCD TV

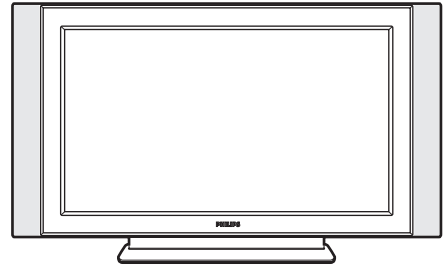

# PHILIPS

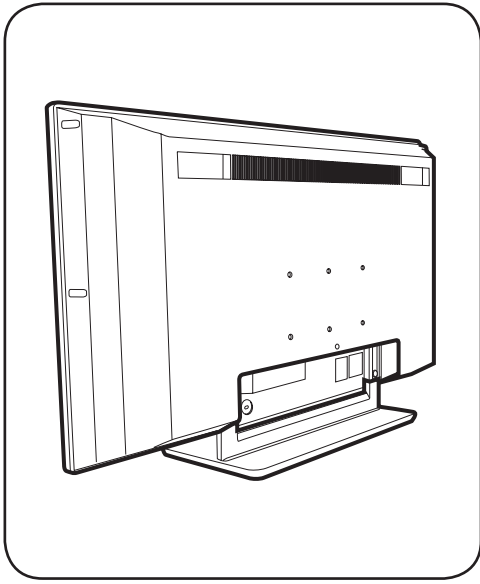

x 1

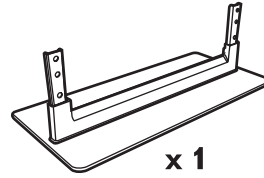

x 1



x 4

1

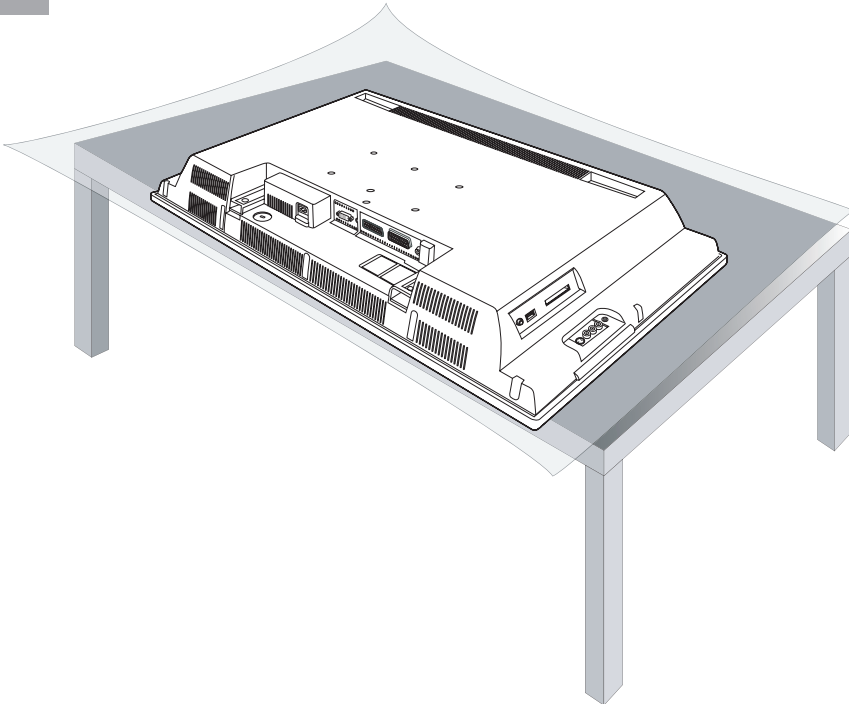

2

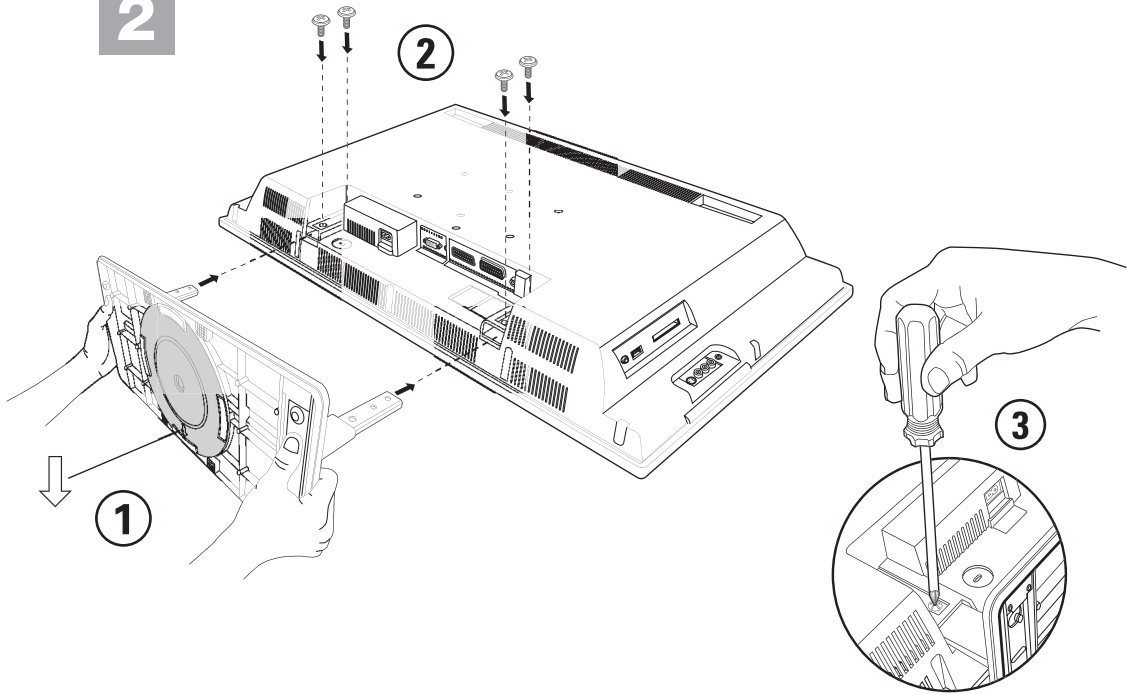

3

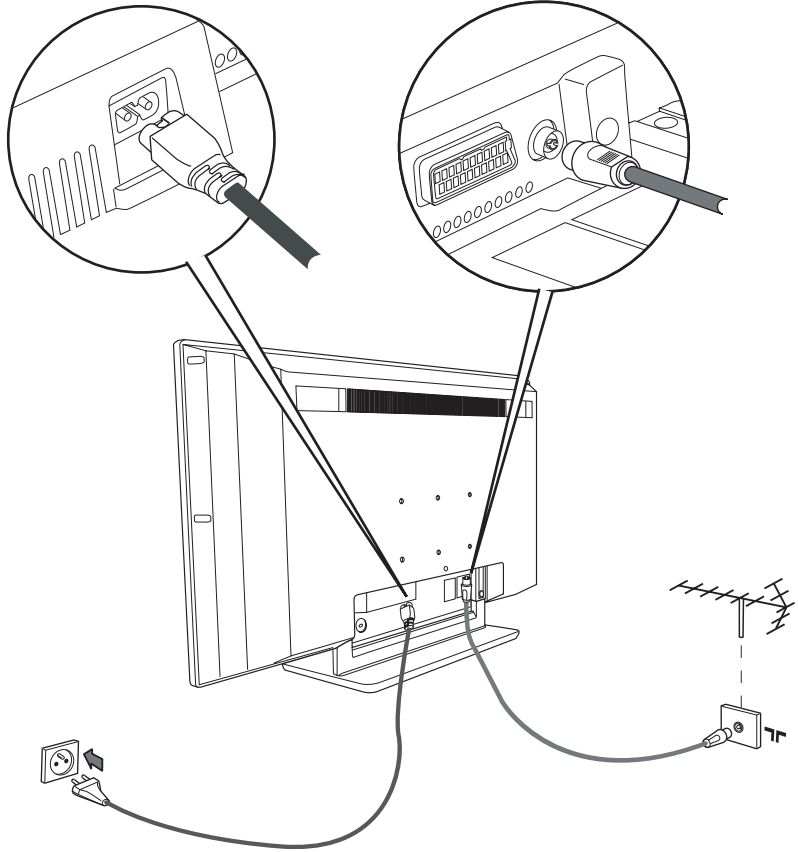

# Johdanto

Tämä ohjekirja neuvoo television asennuksessa ja käytössä ja se kannattaa lukea läpi huolellisesti. Uskomme, että tuote vastaa täysin laatuvaatimuksianne.

LCD-television esittely .....	2
Kaukosäädin .....	2
Miten siirrytään digitaalisille ja analogisille kanaville? .....	2
Kaukosäätimen näppäimet .....	3
Kuvanahurinäppäin .....	4
Television asennus .....	4
<b>DIGITAALISET VALIKOT</b>	
Television avaaminen ensimmäisen kerran .....	5
Palkissa olevien tietojen lukeminen .....	4
Järjestä palvelut .....	5
Uusien palveluiden katselu tai kuuntelu .....	5
Lisää uudet palvelut .....	5
Asenna uudelleen kaikki palvelut .....	6
Testaa vastaanotto .....	6
Kielen ja käyttöpaikan omat asetukset .....	7
Pääsyn rajoitukset .....	7
Suosikkiluettelon määrittäminen .....	8
Informaatio .....	8
Ohjelmistopäivityksen lataaminen .....	8
Vaihtoehdot-valikon käyttö .....	9
TV guide (TV-opas) .....	9
Tallentaminen .....	10
<b>ANALOGISET</b>	
Automaattinen analogisten kanavien virittäminen .....	12
Manuaalinen analogisten kanavien virittäminen .....	12
Asennus-valikon muut asetukset .....	12
Kuva-asetukset .....	13
Ääniasetukset .....	13
Toiminnot-valikon käyttö .....	13
Kuvakoko 16:9 .....	14
Digitaalinen tekstitelevisio .....	14
Analoginen tekstitelevisio .....	15
Käyttö monitoritoiminnolla .....	16
Käyttö HD- (High Definition) tilassa .....	17
Oheislaitteiden liittäminen .....	18
Vihjeitä .....	20



## Kierrätysohjeet

Tässä televisiovastaanottimessa on käytetty raaka-aineita, joita voidaan käyttää uudelleen tai kierrättää. Ympäristöhaittojen ehkäisemiseksi erikoisliikkeet huolehtivat käytettyjen laitteiden purkamisesta ja niiden sisältämien kierrätyskelpoisten materiaalien talteenotosta (tiedustele jälleenmyyjältä).

## LCD-televisio esittely

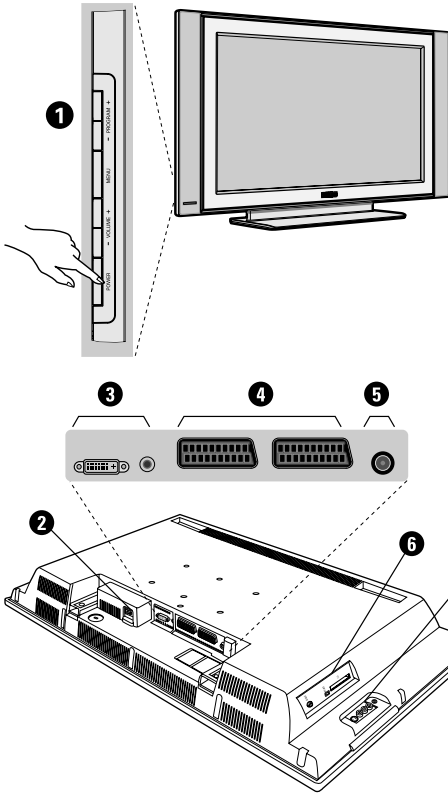

### 1 Television näppäimet:

- **POWER** : virtakytkin.
- **VOLUME - / +** : äänenvoimakkuuden säätö.
- **MENU** : valikkojen valinta ja poisto.  
Tämän jälkeen voit valita säätökohteen näppäimillä PROGRAM - / + ja tehdä säätöjä näppäimillä VOLUME - / +.
- **PROGRAM - / +** : ohjelmavalinta.

### Takaseinä:

Pääliitännät laitteen alaosassa.

Lisätietoa liitännöistä sivulla 18-19.

- 2 Virtallähde
- 3 DVI- ja audioluotoliitäntä HD-(high definition) laitteen tai DVI-lähtöliitännällä varustetun tietokoneen liittämiseksi.
- 4 EXT1/EXT2 -liitännät
- 5 TV:n antenniliitännät
- 6 Yleisliittymä ja SPDIF-paikka
- 7 Oheislaitteiden liittäminen.

## Kaukosäädin

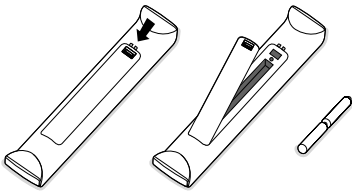

**Asenna kaukosäätimen kaksi R6-tyyppistä paristoa ja varmista, että ne ovat oikeinpäin.**

Varmista, että tilanvalitsin on asetettu tv-asentoon. Laitteen mukana toimitetut paristot ovat ympäristöystävällisiä eivätkä sisällä elohopeaa, nikkeliä tai kadmiumia. Älä heitä paristoja roskiin vaan vie ne kierrätyspisteisiin (kysy neuvoa myyjältä). Kun vaihdat paristot, käytä samantyyppisiä paristoja.

## Miten siirrytään digitaalisille ja analogisille kanaville?

TV-vastaanottimessa on kaksi viritintä, joiden avulla televisio vastaanottaa kanavia. Toinen viritin on tarkoitettu digitaalisille ja toinen analogisille kanaville. Siirry analogisesta tilasta digitaaliseen ja päinvastoin kaukosäätimen v-näppäimellä. Valitse kanava näppäimillä P(age) +/- tai 0 9 .

# Kaukosäätimen näppäimet

## Toimintovalitsin

Toimintovalitsimella aktivoit kaukosäätimen videonauhuri- tai DVD-tilassa (ks. sivua 4).

## Peruuta

Videonauhuri-/DVD-näppäin (ks. sivua 4).

## TV-valikko

TV-valikon avulla näytät analogiset valikot tai poistut niistä.

## Analoginen tai digitaalinen tila

Näppäimellä siirryt analogisesta tilasta digitaaliseen ja päinvastoin.

## Äänenvoimakkuus

äänen voimakkuustason säätö

## Tiedot ruudulla

Paina digitaalisessa tilassa näppäintä kerran saadaksesi tiedotuspalkin näkyviin, toisen kerran saadaksesi lisätietoja kanavasta ja kolmannen kerran poistaaksesi tiedotuspalkin (katso s. 5). Analogisessa tilassa näppäimen avulla näytetään / poistetaan kanavatiedot (numero, nimi ja äänitila). Pidä näppäintä alhaalla viisi sekuntia, jotta analogisen kanavan numero on pysyvästi näkyvässä.

## Äänitila

Näppäimellä siirryt Stereo-äänestä Mono-ääneseen tai voit valita kielen (mm. Dual I ja Dual II).

*Kun äänitila on säädetty Mono-ääneksi, ilmoitus näkyy punaisena ruudulla.*

## Tekstitystoiminto

Näppäimellä aktivoidaan tekstitystoiminto tai poistetaan se käytöstä.

## Kuvakoko 16:9

(katso s. 14).

## Teksti-tv-ominaisuudet

(katso s. 15).

## Valitse EXT-liitännät

(katso s. 18)

## Teksti-tv-ominaisuudet

(katso s. 15).

## Surround-ääni

Näppäimellä aktivoidaan tai poistetaan käytöstä Virtual Dolby Surround \* -efekti. Dolby Surround Pro Logic -äänenlaatu on saatavilla stereoääneseen. Mono-äänessä jäljitellään stereo-äänen tilatehostetta.

*\* Kehitetty Dolby Laboratoriesin lisenssillä. Dolby, Pro Logic ja kaksois-D-symboli ovat Dolby Laboratoriesin tuotemerkkejä.*

## Kuva- ja ääniasetukset

Näppäimen avulla voidaan ottaa käyttöön kuva- ja ääniasetuksia.

**Personal**-kohta vastaa valikkoihin tallennettuja asetuksia.

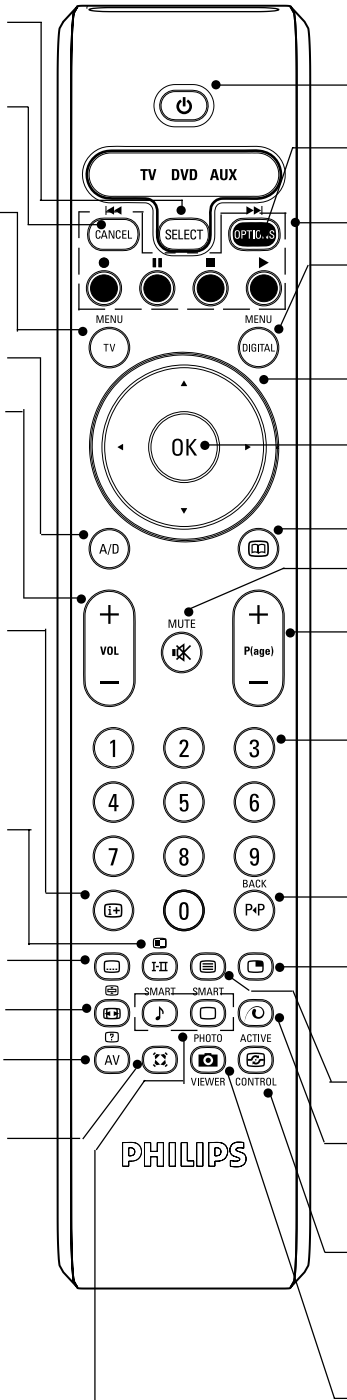

## Valmiustila

Näppäimellä televisio säädetään valmiustilaan. Jos haluat avata television uudelleen, paina , P tai .

## Vaihtoehdot-valikko

(katso s. 10).

## Teksti-tv-ominaisuudet

(katso s. 15)

## ja video- tai DVD-näppäimet

(s. 4)

## Digitaalinen valikko

Näppäimellä siirryt digitaalisiin valikkoihin tai poistut niistä, (kun televisio on digitaalisessa tilassa).

## Kohdistin

Näillä neljällä näppäimellä liikutaan valikoiden sisällä tai siirrytään suoraan 16:9-kuvakokoihin.

## Vahvistus

Vahvistaa valinnan. Avaa lisäksi ohjelmaluettelon analogi- tai digitaaltilassa.

## TV guide (TV-opas)

(katso s. 10).

## äänen vaimentaminen

äänen poistaminen tai palauttaminen

## Kanavien valinta

Tällä näppäimellä siirryt seuraavalle tai edelliselle kanavalle (tai sivulle digitaalisissa valikoissa).

## Numeronäppäimet

Numeronäppäimillä voit siirtyä kanaville suoraan. Kun haluat valita 2- tai 3-numeroisen kanavanumeron, toinen tai kolmas numero on painettava, ennen kuin viiva häviää näkyvistä. Kanavan numero, nimi (ja äänitila analogisessa tilassa) ilmestyvät ruutuun muutamaksi sekunniksi.

## Edellinen ohjelma

Avaa aikaisemmin katsotun ohjelman. Digitaalisissa sitä voidaan myös käyttää muokkaukseen tai askelpalauttimena.

## PIP-kuvan aktivointi

Tuo PIP-näytön (kuva kuvassa) televisioruutuun. Kun näppäintä painetaan uudelleen, näytön koko muuttuu. Lisätietoja PIP-näytön esittämisestä PC-tilassa on sivulla 18.

## Teksti-tv-ominaisuudet

(katso s. 15)

## Pixel + (version mukaan)

Ottaa Pixel + -esittelytilan käyttöön tai poistaa sen käytöstä.

## Active control

Optimoi kuvanlaadun vastaanoton laadun ja ympäristön valaistusolojen mukaan.













Ei toimintoa (ei sovellu)

## VCR- ja DVD (tilanvalitsin)

Voit käyttää kaukosäätimellä kuvanauhurin päätoimintoja ja DVD.

Paina **SELECT** (SELECT) -näppäintä, jotta voit valita haluamasi tilan: DVD tai AUX (videonauhuri). Kaukosäätimen merkkivalo ilmaisee valitsemasi tilan. Jos et valitse tilaa, merkkivalo sammuu automaattisesti 20 sekunnin kuluttua ja järjestelmä palaa TV-tilaan.

Näppäimet ovat seuraavat käytettävästä laitteesta riippuen:

 valmiustila,	<b>OK</b> vahvistus,
 kelaus/haku taaksepäin,	 valikossa siirtyminen ja asetusten muuttaminen,
 kelaus/haku eteenpäin,	
 tallennus	 numeronäppäimet,
 tauko	 kanavien valinta,
 pysäytys	
 TV-valikko	 kielen valinta,
 peruuta	 OSD-valikko (kuvaruutunäyttö)

## Television asennus

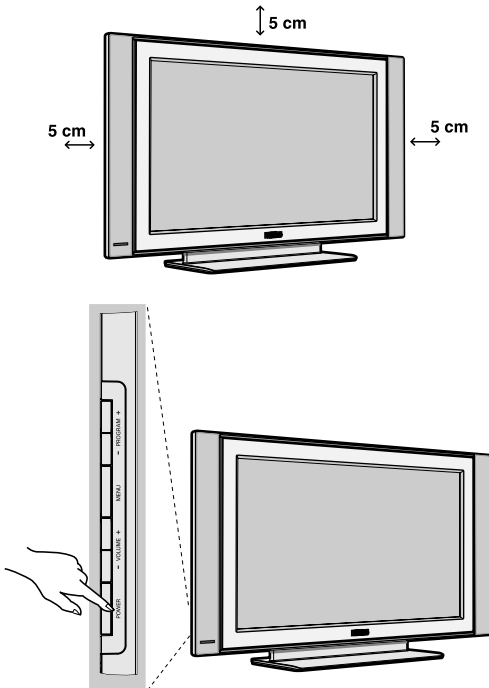

4

### 1 Television sijoittaminen

Sijoita televisio tukevalle alustalle. Älä altista televisiota vesiroiskeille, älä sijoita sitä lämmönlähteiden (lamppu, kynttilä, lämpöpatteri jne.) läheisyyteen, älä peitä takaseinän ilmanvaihtoaukkoja.

### 2 Antenniliitännät

• Kytke antennijohto television takaseinässä olevaan liitännään .

### 3 Käynnistys

Paina virtakytkintä (POWER). Virheä merkkivalo syttyy ja kuvaruutuun tulee kuva. Siirry suoraan sivulle 5 kohtaan Pikaviritys. Jos televisio jää valmiustilaan, paina kaukosäätimen näppäintä P(age) +.

*Merkkivalo vilkkuu, kun käytät kaukosäädintä.*

## Television avaaminen ensimmäisen kerran

Kun avaat TV-vastaanottimen ensimmäisen kerran, ruutuun ilmestyy **onnittelus**-viesti. Viestin kieli muuttuu joka viides sekunti.

Jos viestivalikko ei ilmesty näytölle, pidä vastaanottimen **MENU**-näppäimellä alhaalla viisi sekuntia, jolloin valikko tulee näkyviin.



- 1 Paina kaukosäätimen **OK** -näppäintä, kun haluamasi kieli näkyy ruudulla. **Asennus**-valikko ilmestyy ruudulle.

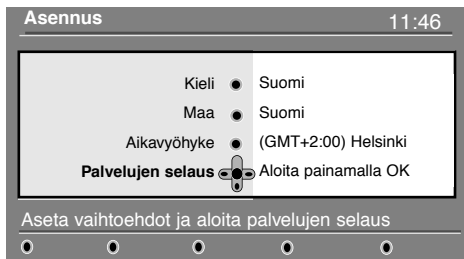

- 2 **Kieli** sekä sitä vastaava **Maa** ja **Aikavyöhyke** ovat nyt valittuna aloitusruudun mukaisesti. Voit kuitenkin vielä muuttaa omia asetuksia ennen palvelujen selausta.

- 3 Valitse kohdistinnäppäimillä **Kieli**, **Maa** tai **Aikavyöhyke** ja tarkista, ovatko säädöt omien asetustesi mukaisia. Muuta tarvittaessa säätöjä kohdistinnäppäimillä ja poistu painamalla **OK** -näppäintä.

**Varoitus:** Jos valitset väärän maan, kanavanumerointi ei ole maassasi käytettävän standardin mukainen.

- 4 Valitse valikosta **Palvelujen selaus** ja aloita asennus **OK** -näppäimellä. **Palvelujen selaus** -valikko ilmestyy ruudulle.

Kaikki digitaaliset ja analogiset kanavat haetaan ja tallennetaan automaattisesti. Kun haku on saatu päätökseen, valikossa ilmoitetaan löydettyjen digitaalisten palvelujen ja analogisten kanavien lukumäärä.

- 5 Aloita television katselu painamalla **OK** -näppäintä kahdesti.

Kanava, joka on valittu viimeksi, avautuu televisiossa. Asennus on valmis.

## Palkissa olevien tietojen lukeminen

Kun valitset digitaalisen kanavan, ruudun yläreunaan ilmestyy tiedotuspalkki muutamaksi sekunniksi.

Saat palkin näkyviin myös kaukosäätimen **INFO** -näppäimellä. Kun painat näppäintä toisen kerran, saat lisätietoja ohjelmasta (jos tietoja on saatavilla).

### Palkin kuvaus

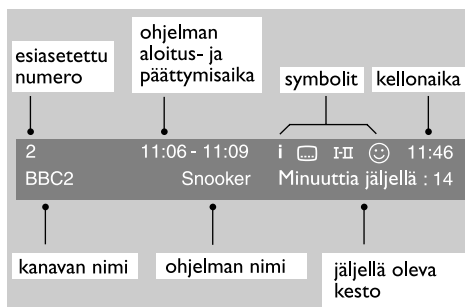

Palkki sisältää seuraavat tiedot: esiasetettu numero, kanavan nimi, ohjelman kesto, lähetyaika, ohjelman nimi ja meneillään olevan ohjelman jäljellä oleva kesto.

### Symbolien kuvaus

- i Tästä ohjelmasta on saatavilla lisätietoja. Näytä tai poista tiedot **INFO** -näppäimellä.

- ☐ Tekstitys on saatavilla. Jos haluat tekstityksen näkyviin, paina **CC** - tai **OPTIONS**-näppäintä ja siirry **Vaihtoehdot**-valikkoon ja valitse tekstityskieli.

- ☐ Muita puhekieliä on saatavilla, ja ne voidaan valita **Vaihtoehdot**-valikosta.



- ☺ Valittu suosikkiluettelo näytetään aktivoitujen luettelon värisenä.

**Huomautus:** Valkoinen ☺ tulee näkyviin, jos ohjelma on tallennettu yhteen tai useampaan suosikkiluetteloon, jota ei ole aktivoitu.









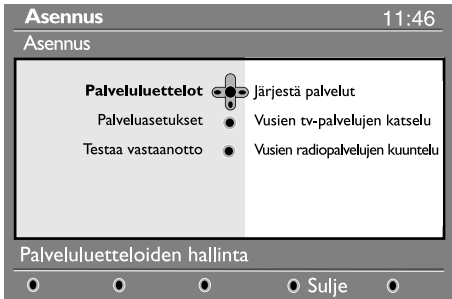



## Järjestä palvelut

Tämän valikon avulla voit muuttaa tallennettujen digitaalisten kanavien ja radioasemien järjestystä.



- 1 Näytä asennusvalikko painamalla digitaalisessa tilassa -näppäintä.
- 2 Valitse **Asennus** -näppäimellä, paina -näppäintä kahdesti ja valitse **Palveluluettelot**-valikko.









- 3 Paina  -näppäimiä valitaksesi **Järjestä palvelut** ja paina -näppäintä.
- 4 Paina  -näppäimiä ja valitse kanava, jonka haluat vaihtaa.
- 5 Aktivoi painamalla -näppäintä. Jos haluat purkaa valitun kanavan asetukset, paina punaista näppäintä.
- 6 Valitse ( ) sen kanavan numero, johon haluat vaihtaa kanavan.
- 7 Vahvasta vaihto painamalla -näppäintä. Vaihto on tehty.
- 8 Toista kohdat 4 – 7, kunnes kaikki kanavat ovat halutussa järjestyksessä.
- 9 Poistu valikosta painamalla -näppäintä.

## Uusien palveluiden katselu tai kuuntelu

Palvelun tarjoaja on alkanut lähettää alkuasennuksen jälkeen uusia tv-kanavia ja radioasemia. Tässä valikossa voit tarkistaa, mitkä kanavat ja asemat saatavilla.







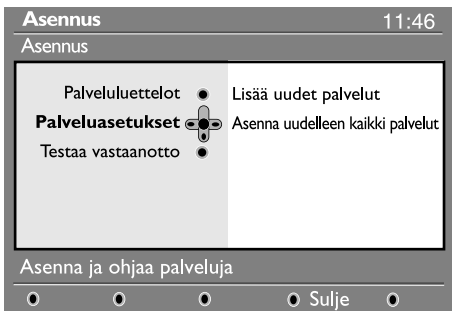

- 1 Näytä asennusvalikko painamalla digitaalisessa tilassa -näppäintä.
- 2 Valitse **Asennus** -näppäimellä, paina -näppäintä kahdesti ja valitse **Palveluluettelot**-valikko.

- 3 Paina  -näppäimiä, valitse **Uusien TV-palvelujen katselu** tai **Uusien radiopalvelujen kuuntelu**.
- 4 Jos uusia palveluita on saatavilla, siirry luetteloon painamalla -näppäintä ja selaa luetteloa painamalla  -näppäimiä.
- 5 Poistu valikosta painamalla -näppäintä.

## Lisää uudet palvelut

Palvelun tarjoaja on alkanut lähettää alkuasennuksen jälkeen uusia TV-kanavia ja radioasemia. Tässä valikossa voit hakea uudet TV-kanavat tai radioasemat.











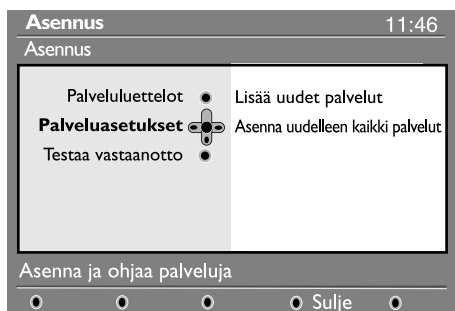

- 1 Näytä asennusvalikko painamalla digitaalisessa tilassa -näppäintä.
- 2 Valitse **Asennus** painamalla -näppäintä ja paina sitten -näppäintä.
- 3 Valitse **Palveluasetukset** () ja paina -näppäintä.
- 4 Paina -näppäintä, valitse **Lisää uudet palvelut**, paina -näppäintä ja aktivoi asennus. Haku alkaa ja ainoastaan uudet kanavat tallennetaan ja lisätään valikon **Kanavuluetteloon**. Asennuksen etenemisprosentti ja haettujen kanavien lukumäärä näytetään ruudulla.
- 5 Kun haku on saatu päätökseen, valitse tallenna ja hyväksy uudet palvelut -näppäimellä.
- 6 Poistu valikosta painamalla -näppäintä.

## Asenna uudelleen kaikki palvelut

Tässä valikossa voit asentaa kaikki digitaaliset TV-kanavat ja radioasemat uudelleen.



- 1 Näytä asennusvalikko painamalla digitaalisessa tilassa -näppäintä.





- 2 Valitse **Asennus** painamalla  ja paina sitten -näppäintä.
- 3 Valitse **Palveluasetukset** () ja paina -näppäintä.
- 4 Valitse **Asenna uudelleen kaikki palvelut** () ja paina -näppäintä.
- 5 Aloita asennus painamalla -näppäintä. Kaikki digitaaliset palvelut haetaan ja tallennetaan automaattisesti. Kun haku on saatu päätökseen, valikkoon tulee ilmoitus löydettyjen digitaalisten palveluiden lukumäärästä.
- 6 Kun haku on saatu päätökseen, tallenna palvelut -näppäimellä.
- 7 Poistu valikosta painamalla -näppäintä.

## Testaa vastaanotto

Tässä valikossa voit tarkistaa antennin välityksellä vastaanotetun signaalin voimakkuuden.

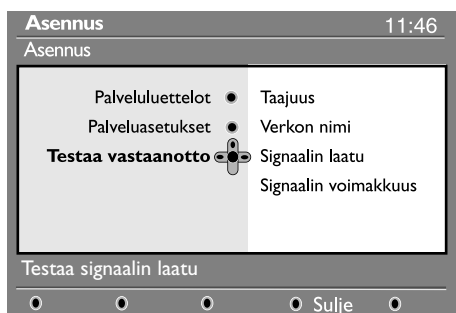
- 1 Näytä asennusvalikko painamalla digitaalisessa tilassa -näppäintä.
- 2 Valitse **Asennus** painamalla -näppäintä ja näytä asennusvalikko -näppäimellä.



- 3 Paina -näppäintä, valitse **Testaa vastaanotto** ja paina -näppäintä. Saat ilmoituksen todellisesta kanavan taajuudesta, verkon nimestä, signaalin laadusta ja voimakkuudesta.
- 4 Seuraavaksi sinun on annettava testaamasii digitaalisen kanavan taajuus. *Luettelo digitaalisten kanavien numeroista löytyy TV-lehdestä. Määritä taajuus sivulla 20 olevan taulukon avulla.*
- 5 Jos signaalin laatu ja voimakkuus ovat heikkoja, valikon alareunaan ilmestyy viesti, jossa kehoitetaan antamaan matalimman ja korkeimman rajan väliin sijoittuva taajuus. Jos vastaanotto on vielä taajuuden muuttamisen jälkeenkin huono, voit kokeilla antennin uusimista, säätämistä tai päivittämistä. Parhaan tuloksen saavuttamiseksi kannattaa kuitenkin ottaa yhteys erikoistuneeseen antenninasentajaan.

## Kielen ja käyttöpaikan omat asetukset

Tässä valikossa voit valita haluamasi kielen äänelle, tekstitykselle, teksti-tv:n lle ja valikoille sekä muuttaa käyttöpaikan asetuksia (maa ja aikavyöhyke).

- 1 Näytä asennusvalikko painamalla digitaalisessa tilassa **MENU**-näppäintä.
- 2 Valitse **Omat asetukset** painamalla **▼**-näppäintä ja paina sitten **►**-näppäintä.

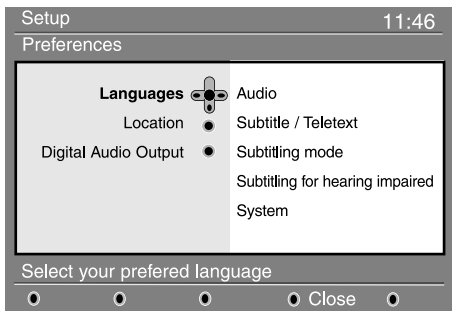

- 3 Valitse **Kieli, Maa tai Digitaalinen ääni (▼)** ja paina **►**-näppäintä.
- 4 Valitse asetus **▲ ▼**-näppäimillä ja siirry alivalikkoon

painamalla **►**-näppäintä Tee haluamasi säädöt ja poistu painamalla **OK**- tai **◀**-näppäintä.

### Kielen oletusasetukset

- **Ääni** : äänen kielen valinta
- **Tekstitys/teksti-tv** : tekstityksen ja teksti-tv:n kielen valinta
- **Tekstitystoiminto: Katkaistu, Kytkeyty auto (Automaattinen)** (tekstitys saatavilla ainoastaan silloin, kun on kyseessä alkuperäinen äänilähetyksen).
- **Tekstitys huonokuuloisille** : Valikosta aktivoidaan tai poistetaan käytöstä erityisesti huonokuuloisille tarkoitettu tekstitys (jos palvelun tarjoaja mahdollistaa sen).
- **Järjestelmä** : valikon kielen valinta

### Käyttöpaikan asetukset

- **Maa** : asuinmaasi valinta
- **Aikavyöhyke** : asuinpaikkasi aikavyöhykkeen valinta

### Digitaalisen äänen asetukset

Valitse **AC3** (jos vahvistin tukee Dolby Digitalia) tai **PCM** (jos vahvistin ei tue Dolby Digitalia).

- 5 Poistu valikosta painamalla **MENU**-näppäintä.

## Pääsyn rajoitukset

Tässä valikossa voit asettaa digitaalisille kanaville pääsyn rajoituksia

- 1 Näytä asennusvalikko painamalla digitaalisessa tilassa **MENU**-näppäintä.
- 2 Paina **▼**-näppäintä, valitse Pääsyn rajoitukset ja paina **►**-näppäintä.

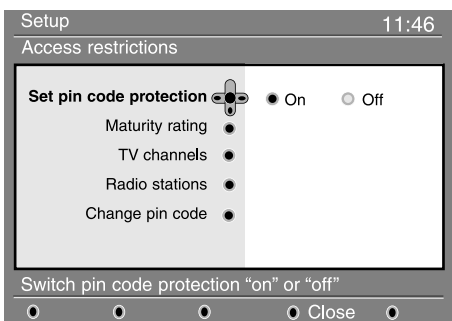

- 3 Paina **►**-näppäintä ja siirry **Pin-koodin käytön asetus**-valikkoon.
- 4 Käytä **◀ ►**-näppäimiä, säädä **Kytkeyty**-asettoon ja poistu painamalla **OK**-näppäintä. Pääset siten tekemään muita säätöjä.  
Varoitus: käyttöoikeusrajoituksia käytettäessä sinun on annettava pin-koodi ohjelman ajatettua tallentamista varten.

- **Ikäluokitus** : lukitse kanava valitsemalla haluamasi luokitus.

*Ikäluokitus estää ainoastaan joidenkin ohjelmien katselun silloin, kun tarvittavat tiedot on liitetty ohjelman yhteyteen.*

- **TV-palvelut** : valitse lukittava TV-kanava ja paina sitten **OK**.
- **Radiopalvelut** : valitse lukittava radiokanava ja paina sitten **OK**.
- **Muuta pin-koodi** : siirry valikkoon painamalla **►**. Vaihda käyttöoikeuskoodi toimimalla näytön ohjeiden mukaan.

*Oletusarvoinen pin-koodi on 1234. Jos olet unohtanut henkilökohtaisen koodin, pin-koodi voidaan palauttaa oletukseksi (1234) antamalla yleiskoodi 0711.*

- 5 Poistu valikosta painamalla **MENU**-näppäintä.  
*TV:ssä on paikka yhteisliittymää (Common Interface, CI) varten (katso sivu 19). CI -moduulin avulla voidaan ottaa käyttöön lisäpalveluita, esimerkiksi vastaanottaa maksu-TV-lähetyksiä. Kun CI-moduuli on asennettu, Pääsyn rajoitukset -valikossa näkyy CI Pääsyn rajoitukset -vaihtoehto. CI-moduuli vastaa näytöllä näkyvistä viesteistä ja teksteistä. Mikäli järjestelmä ei toimi moitteettomasti, ota yhteys CI-palveluntarjoajaan.*

## Suosikkiluettelon määrittäminen

Tämän valikon avulla voidaan luoda suosikkiluettelo, joka sisältää käyttäjän haluamat TV-kanavat ja radioasemat. Kullakin perheenjäsenellä voi olla oma suosikkiluettelonsa.

- 1 Näytä asennusvalikko painamalla digitaalisessa tilassa

MENU  
DIGITAL-näppäintä.

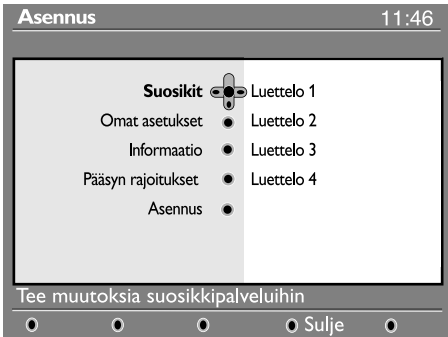

- 2 Avaa **Suosikit**-luettelovalikko painamalla ► Voit luoda neljä erilaista suosikkiluetteloa.

- 3 Valitse haluamasi suosikkiluettelo ▲ ▼ näppäinten avulla: **Luettelo 1**, **Luettelo 2**, **Luettelo 3** tai **Luettelo 4** ja paina sitten ►.
- 4 Valitse asetus ▲ ▼-näppäimillä ja siirry alivalikkoon painamalla ►-näppäintä.
  - **Nimi** : siirry nimikentässä (16 merkkiä) käyttämällä ◀ ▶-näppäimiä ja valitse kirjaimet – **P(age)** + näppäimillä. Nimen kirjoittamisen jälkeen poistu valitsemalla OK.
  - **TV-palvelujen valitseminen** : valitse haluamasi TV-kanava ▲ ▼-näppäimillä ja vahvista valitsemalla OK. Poistu valitsemalla ◀.
  - **Radiopalvelujen valitseminen** : valitse haluamasi radioasema ▲ ▼-näppäimillä ja vahvista valitsemalla OK. Poistu valitsemalla ◀.
  - **Add all services** : press OK if you want to add all the service into your favourite list.
  - **Remove all services** : press OK if you want to remove all the service from your favourite list.
- 5 Poistu valikosta painamalla MENU  
DIGITAL-näppäintä.
- 6 Suosikkiluettelo voidaan valita **Vaihtoehdot**-valikosta (katso seuraava sivu).

## Informaatio

Tämä valikko sisältää ohjelmistoversiota ja uuden ohjelmiston asentamista koskevat tiedot.

- 1 Näytä asennusvalikko painamalla digitaalisessa tilassa MENU  
DIGITAL-näppäintä.
- 2 Valitse **Informaatio** käyttämällä ▼-näppäintä ja valitsemalla kahdesti ►.

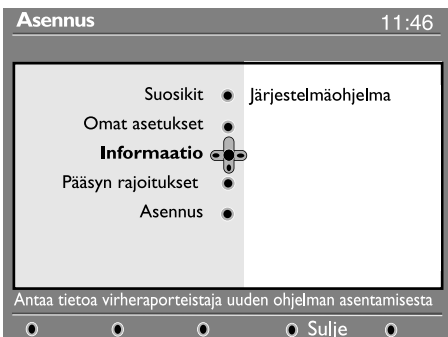

Näyttöön tulee järjestelmäohjelma.

- 3 Valikon avulla voit hyväksyä digitaalivastaanottimen kaikki ohjelmistopäivitykset automaattisesti. Tavallisesti järjestelmä havaitsee valmiustilassa ollessaan, kun uusi päivitys tulee valittavaksi. Seuraavan kerran vastaanottimen käynnistämisen yhteydessä ruudun alaosassa näkyy palkki, joka ilmoittaa, että uusi ohjelmistopäivitys on ilmestynyt. Lataa ohjelmisto valitsemalla OK. Ohjelmiston kuvauksen lisäksi ohjelmiston latausvalikko näyttää lataamisen päivämäärän ja kellonajan. Osa valikoista tai toiminnoista saattaa päivittyä käytettävien ominaisuuksien lisääntyessä, mutta pääpiirteissään vastaanottimen toiminta ei muutu. Hyväksymisen jälkeen lataaminen käynnistyy ilmoitettuun aikaan. Huomautus: ohjelmistopäivityksen lataaminen tapahtuu ainoastaan vastaanottimen ollessa valmiustilassa.
- 4 Poistu valikosta painamalla MENU  
DIGITAL-näppäintä.

## Ohjelmistopäivityksen lataaminen

Kun päivitys on saatavana, on aina suositeltavaa hyväksyä ohjelmisto ja ladata se.

Päivityksen ollessa saatavilla näet sitä koskevan ilmoituksen vastaanottimen käynnistämisen yhteydessä.

## Vaihtoehdot-valikon käyttö

Tämän valikon avulla päästään suoraan mm. seuraaviin valintoihin: suosikit ja kielen valinta.

- 1 Näytä Vaihtoehdot-valikko painamalla digitaalisessa tilassa valkoista **OPTIONS**-näppäintä.
- 2 Valitse asetus ▲ ▼-näppäimillä ja siirry alivalikkoon painamalla ►-näppäintä.



- **Suosikit** : valitse suosikkiluettelosi käyttämällä ▲ ▼-näppäimiä ja vahvista valitsemalla (OK).  
"Ei mitään" -vaihtoehto poistaa suosikkiluettelovalinnan.  
*Lisätietoja suosikkiluettelon luomisesta on sivulla 9.*
  - **Tekstityskieli** : vaihda kieli tilapäisesti ▲ ▼-näppäimillä ja vahvista valitsemalla (OK).
  - **Puhekieli** : puhekielen tilapäinen vaihtaminen. Vaihda puhe- ja tekstityskieli pysyvästi Omat asetukset -valikosta (s. 8).
  - **Toiminto** : voit valita joko ainoastaan **Radioasemat, TV-kanavat tai -palvelut ilman ääntä tai kuvaa**.  
*Huomio: TV-luettelo sisältää sekä radioasemat että televisiokanavat ainoastaan Yhdistynyttä kuningaskuntaa varten.*
  - **Banner duration (palkin näyttöaika)** : valitse aika, jonka palkki on näkyvässä.
- 3 Poistu valikosta painamalla valkoista **OPTIONS**-näppäintä.

## TV guide (TV-opas)

TV-opas on sähköinen palveluopas, jonka avulla voit etsiä digitaaliohjelmia samaan tapaan kuin sanoma- tai ohjelmatarjontalehdessä. Voit selata digitaaliohjelmien luetteloa ja näyttää ohjelmakohtaiset tiedot. Vastaanotin voidaan myös ohjelmoida tallentamaan haluttu digitaalikanava.

- 1 Näytä TV-opas painamalla digitaalisessa tilassa (TV)-näppäintä:



näyttöön avautuu valittuna olevan suosikkiluettelon digitaaliohjelmien luettelo.

- 2 Siirry **Esiasetus/Palvelu**-luetteloon painamalla ▼-näppäintä tai avaa **Tänään**-luettelo painamalla ►.

- 3 Valitse haluamasi ohjelma käyttämällä ◀ ▶-näppäimiä.
- 4 TV-oppaan toiminnot näkyvät ruudun alareunassa. Valitse haluamasi toiminto painamalla vastaavaa värillistä näppäintä (punainen, vihreä, keltainen, sininen tai valkoinen):
  - **Tallenna** (punainen näppäin): tämän toiminnon avulla voit tallentaa digitaalikanavan ohjelmistoa myös vastaanottimen ollessa valmiustilassa. Sinun on lisäksi ohjelmoitava videonauhuri.
  - **Tallenteet** (vihreä näppäin): tämä valikko avaa näyttöön tallennusaikaluettelon. Voit valita, muokata, poistaa tai lisätä uusia tallennusaikoja käyttämällä kohdistinta tai värinäppäimiä näytön ohjeiden mukaan.
  - **Top** (keltainen näppäin) : siirtyminen suoraan luettelon alkuun.
  - **Sulje** (sininen näppäin) : TV-oppaasta poistuminen.
  - **Vaihtoehdot** (valkoinen ►-näppäin) : tämän valikon avulla voit valita suosikkiluettelon, toiminnon tai teemat. Teemat ovat eri aihepiirejä, voit esimerkiksi valita näytettäväksi ainoastaan: draamat, uutiset, elokuvat, ...
- 5 Painamalla (TV)-näppäintä voit näyttää valittuna olevaan ohjelmaan liittyvät (mahdolliset) lisätiedot.
- 6 Poistu valikosta painamalla (TV)-näppäintä.

# Tallentaminen

Tämän toiminnon avulla voit tallentaa digitaalikanavan ohjelmistoa vastaanottimen ollessa valmiustilassa. Lisäksi on ohjelmoitava videonauhuri.

**Tärkeää:** videonauhuri tulee kytkeä EXT2-liitäntään. Huomaa, että yhden digitaalikanavan lähetksen tallentaminen ja toisen kanavan samanaikainen katseleminen Ei ole mahdollista. Voit kuitenkin tallentaa digitaalikanavan lähetksen ja katsoa samanaikaisesti vastaanottimen analogista lähetystä tai päinvastoin.

- 1 Näytä TV-opas painamalla digitaalisessa tilassa -näppäintä.
- 2 Siirry **Esiasetus/Palvelu**-luetteloon painamalla -näppäintä tai avaa **Tänään**-luettelo valitsemalla .
- 3 Avaa **Tallenna**-valikko painamalla **PUNAISTA** näppäintä.



- 4 Valitse asetus -näppäimillä ja siirry alivalikkoon painamalla -näppäintä. Tee haluamasi säädöt ja poistu painamalla - tai -näppäintä.
  - **Nimi** : valitun ohjelman nimi näkyy tässä.
  - **Palvelu** : voit vaihtaa tallennettavaksi haluamasi ohjelman numeron. Vahvista valitsemalla .

*Huomautus:* vain valittuna olevassa suosikkiluettelossa olevat numerot ovat vaihdettavissa.

- **Mikäli lukittu, anna pin-koodi** : anna henkilökohtainen tunnuksesi vain, jos käyttöoikeuksien rajoitustoiminto on otettu käyttöön (katso s. 8). Vahvista valitsemalla .

- **Päivä ja kuukausi** : anna päivämäärä käyttämällä tai - **P(age)** + -näppäimiä. Poistu valitsemalla .
  - **Aloitusaika** : anna aloituskellonaika.
  - **Päätymisaika** : anna päättymiskellonaika.
  - **Puhekieli** : valitse kieli ja vahvista painamalla -näppäintä.
  - **Tekstityskieli** : valitse haluamasi kieli ja vahvista painamalla -näppäintä.
  - **Tekstitys huonokuuloisille** : valitse **Kyllä** tai **Ei** ja vahvista painamalla -näppäintä.
  - **Toistuva tallennus** : valitse **Once (Kerran)**, **Daily (Päivittäin)** tai **Weekly (Viikoittain)** ja vahvista painamalla -näppäintä.
- 5 Tallenna ajastus painamalla **PUNAISTA** näppäintä. TV-opas avautuu näyttöön. Näytä määritettyjen tallenteiden luettelo painamalla **VIHREÄÄ** näppäintä.
  - 6 Jos olet lopettanut television katselemisen, ajastettu ohjelmien tallentaminen toimii ainoastaan, mikäli laite jätetään valmiustilaan. *Tärkeää:* jos olet ajastanut ohjelman tallentamisen, älä sammuta vastaanotinta virtakatkaisimesta, vaan käytä kaukosäätimen valmiustilanäppäintä.
  - 7 Jos ajastuksen ohjelmoinnin jälkeen haluat jatkaa toisen digitaalikanavan katsomista, voit vaihtaa kanavaa normaaliin tapaan.
  - 8 Jos katsot yhtä digitaalikanavaa samaan aikaan, kun ajastettu tallennus on käynnistymässä, ajastin päästää äänimerkin ja antaa mahdollisuuden vaihtaa kanavaa tai jatkaa nykyisen kanavan katselemista.
  - 9 Voit niin ikään katsoa analogisia kanavia samaan aikaan kuin tallennat digitaalikanavalta tulevaa ohjelmaa. Vaihda vastaanotin analogiatilaan painamalla -näppäintä.

## Automaattinen analogisten kanavien virittäminen

Tämän valikon avulla voit automaattisesti hakea kaikki näkyvyysalueella olevat analogiset kanavat.

- 1 Näytä päävalikko painamalla analogiatilassa -näppäintä.
- 2 Valitse kohdistimella **Asennus**-valikko, sitten **Auto Store (Automaattitallennus)**-valikko ja tämän jälkeen ►.

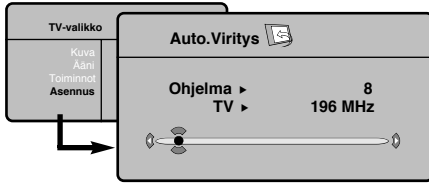

- 3 Jos TV- tai kaapeliyhtiö lähettää automaattisen lajittelusignaalin, televisio numeroi kanavat oikein.
- 4 Jos näin ei tapahdu, kanavat on numeroitu pienenevässä järjestyksessä alkaen numerosta 99, 98, 97, jne.

Järjestä kanavat haluamaasi järjestykseen Lajittelumenun avulla.

Jotkut TV- ja kaapeliyhtiöt lähettävät omat lajitteluparametrisensa (alue, kieli, jne.). Tällöin voit osoittaa valinnan painamalla näppäimiä ▲ ▼ ja vahvistaa sen painamalla näppäintä ►.

Haku lopetetaan ja keskeytetään painamalla näppäintä . Jos kuvaa ei saada näkyviin, tutki kappaletta Vihjeitä, s. 20  
Katso myös EasyLink-toiminto, sivulla 4..

- 5 Poistu valikoista painamalla .

## Manuaalinen analogisten kanavien virittäminen



Tämän valikon avulla voit tallentaa analogiset kanavat yksi kerrallaan.

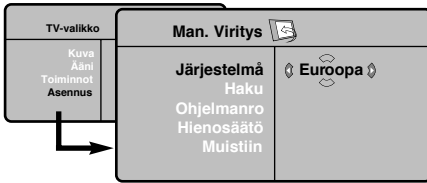

- 1 Paina näppäintä .
- 2 Valitse ensin valikko **Asennus** ja sitten **Man.viritys**.



- 3 **Järjestelmä**: valitse **Eurooppa** (automaattinen etsintä\*) tai **Länsi-Eur.** (BG), **Itä-Eur.** (DK), **UK** (I) tai **Ranska** (LL').

\* Valitse Suomessa **Länsi-Eur.** (BG).

- 4 **Haku**: paina näppäintä ►. Haku käynnistyy. Kun kanava löytyy, haku pysähtyy ja kanavan nimi ilmestyy kuvaruutuun (jos nimi on saatavana). Siirry seuraavaan kohtaan. Jos tiedät halutun kanavan taajuuden, voit näppäillä sen suoraan näppäimillä  .  
Jos yhtään kanavaa ei löydy, katso luku "Vihjeitä" sivulla 20.

- 5 **Ohjelmanro**: näppäile haluamasi numero näppäimillä ◀ ▶ tai   (0 – 9).
- 6 **Hienosäätö**: jos kuva on huono, säädä sitä näppäimillä ◀ ▶.
- 7 **Tallenna**: paina näppäintä ►. Kanavan tiedot on tallennettu.
- 8 Toista vaiheet 4 – 7, jos haluat tallentaa muiden kanavien tiedot.
- 9 Valikosta poistuminen: paina näppäintä .

## Asennus-valikon muut asetukset





- 1 Paina näppäintä  (TV menu) ja valitse valikko **Asennus**.
- 2 **Kieli**: voit vaihtaa valikoissa käytettävän kielen.
- 3 **Maa**: voit valita maan, jos televisiota käytetään.  
Tätä asetusta käytetään kanavien haussa, kanavien automaattisessa lajittelussa ja teksti-TV:n kanssa. Jos haluamaasi maata ei ole luettelossa, valitse "..."

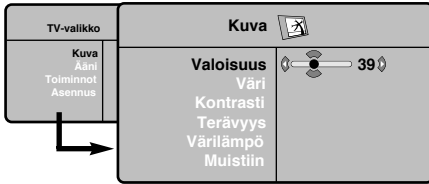

- 4 **Nimi**: Voit nimetä haluamasi kanavat, radioasemien ja oheislaitteiden liitännät. Näppäimillä ◀ ▶ voit siirtyä nimen näyttöalueella (nimi voi sisältää viisi merkkiä) ja näppäimillä ▲ ▼ voit valita haluamasi merkit. Kun nimi on valmis, poistu valikosta näppäimellä ◀ Kanavan nimi on tallennettu.
- 5 Poistu valikoista painamalla näppäintä .

## Kuva-asetukset

- 1 Paina ensin näppäintä  (TV menu) ja sitten näppäintä . Kuvaruutuun ilmestyy valikko Kuva:



- 2 Valitse haluamasi asetus näppäimillä   ja muuta sitä näppäimillä  .

- 3 Kun olet määrittänyt tarvittavat asetukset, tallenna ne valitsemalla vaihtoehto Tallenna ja painamalla näppäintä . Poistu toiminnosta painamalla näppäintä .





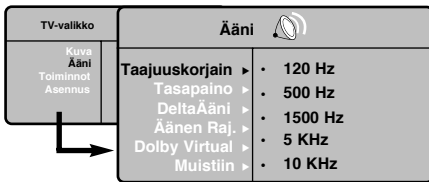

### Asetusten kuvaus:

- **Valoisuus** : muuttaa kuvan kirkkautta.
- **Väri** : muuttaa värin voimakkuutta.
- **Kontrasti** : säätää vaaleiden ja tummien värien kontrastia.
- **Terävyys** : muuttaa kuvan terävyyttä.
- **Väriämpö** : säätää kuvan väriämpöä: **Kylmä** (siniseen vivahtava), **Normaali** (tasapainotettu) tai **Lämmin** (punaiseen vivahtava).
- **Muistiin** : tallentaa kuvan asetukset **Contrast+** ja **NR**, jotka ovat valikossa **Toiminnot**).

## Ääniasetukset

- 1 Paina näppäintä  (TV menu), valitse Ääni () ja paina näppäintä . Kuvaruutuun ilmestyy valikko Ääni:







- 2 Valitse haluamasi asetus näppäimillä   ja muuta sitä näppäimillä  .
- 3 Kun olet määrittänyt tarvittavat asetukset, tallenna ne valitsemalla vaihtoehto Tallenna ja painamalla näppäintä .
- 4 Poistu valikoista painamalla näppäintä .

### Asetusten kuvaus:

- **Taajuuskorjain** : tällä toiminnolla voit säätää äänenkorkeutta (alueella 120 Hz - 10 kHz).
- **Tasapaino** : tasapainottaa oikean- ja vasemmanpuoleisen kaiuttimen äänen.
- **Deltaääni** : tasoittaa eri kanavien ja EXT-liitännöiden väliset äänenvoimakkuuserot. Tätä asetusta voi käyttää kanavien 1 - 40 ja EXT-liitännöiden kanssa.
- **Äänen raj.** (automaattinen äänenvoimakkuuden rajoitin): säätää automaattisesti äänenvoimakkuutta, etenkin kanavia vaihdettaessa ja mainosten aikana.
- **Dolby Virtual** : Kytkee surround-äänitehosteen päälle tai pois päältä. Pääset muuttamaan säätöjä myös näppäimellä .
- **Muistiin** : tallentaa ääniasetukset.

## Toiminnot-valikon käyttö

- 1 Paina näppäintä  (TV menu), valitse **Toiminnot** () ja paina näppäintä . Voit säätää seuraavia asetuksia:
- 2 **Contrast +** : säätää kuvan kontrastia automaattisesti. Kuvan tummat alueet näkyvät mustina.
- 3 **NR** : vähentää kuvassa olevia häiriöitä (lumisadetta), jos kuva on huono.

- 4 **Uniajastin** (vain joissakin malleissa): voit valita valmiustilan alkamisajan.
- 5 **PIP**: PIP-kuvan koon ja sijainnin asetus.
- 6 Poistu valikoista painamalla näppäintä .



## 16:9-toiminto

Vastaanotetut ohjelmat voidaan lähettää joko kuvakoossa 16:9 (laajakuva) tai 4:3 (perinteinen kuva). 4:3-kuvissa on joskus musta raita ylhäällä ja alhaalla (elokuvakoko).

Tämän toiminnon avulla voit poistaa mustat raidat ja saat kuvan näkymään ruudussa optimaalisesti.

Painamalla näppäintä  (tai  ) voit valita eri toiminnot :

Telesiovaastanotin on varustettu automaattisella vaihdolla, joka tunnistaa tiettyjen ohjelmien mukana lähetetyn ohjaussignaalin ja valitsee vastaavan kuvakoon.

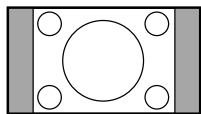

### 4:3

Kuva näkyy 4:3-koossa, sen molemmin puolin näkyy musta raita.

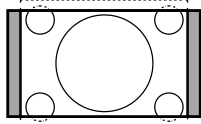

### Elok.laaj.14:9

Kuva suurenee 14:9-kokoon, kapea, musta raita näkyy yhä kuvan molemmin puolin.

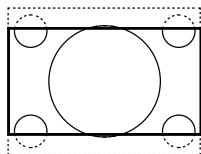

### Elok.laaj.16:9

Kuva suurenee kokoon 16:9. Tätä toimintoa suositellaan ohjelmille, joiden ylä- ja alalaidassa näkyy musta raita (elokuvakoko).

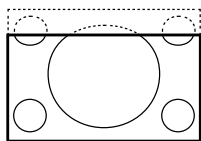

### Tekstizoomaus

Tämän toiminnon avulla saadaan 4:3-kokoiset kuvat näkymään kuvaruudun koko pinta-alalla ja myös tekstitykset jäävät näkyviin.

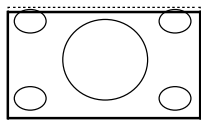

### SuperWide

Tämän toiminnon avulla saadaan 4:3-kokoiset kuvat näkymään kuvaruudun koko alalla suurentamalla kuvan laitoja.

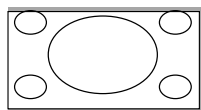

### Laajakuva

16:9-kuvan mittasuhteiden optimointi.

*Huom.:* Jos katsot 4:3-kokoista kuvaa, laajenee se leveysuunnassa.

## Digitaalinen tekstitelevisio

Jotkut normaaliin tapaan valittavissa olevat digitaalikanavat tarjoavat tekstitelevisiopalveluja (esimerkiksi BBCTEXT). Eräät digitaalikanavat tarjoavat myös meneillään olevien ohjelmien ohjelmatietoja (ruudun alareunaan saattaa ilmestyä tähän liittyvä viesti).

- 1 Käytä digitaalista tekstitelevisiota toimimalla näytön ohjeiden mukaan.
- 2 Palvelukohtaisesti ohjelma voi pyytää käyttämään kohdistinta, värillisiä näppäimiä, TEXT-näppäintä () ja ajoittain myös numeronäppäimiä.
- 3 Kun päätät tekstitelevision käyttämisen, valitse toinen kanava käyttämällä **P +/-** -näppäimiä tai palauta normaali TV-kuva toimimalla näytön ohjeiden mukaan.

# Teksti-TV

Teksti-TV on joidenkin TV-yhtiöiden tarjoama tietojärjestelmä, jonka sisältämää tekstiä voidaan lukea kuin sanomalehteä. Sen avulla kuvaruutuun saadaan myös tekstitys huonokuuloisia katsojia ja vieraskielisiä ohjelmia varten (esimerkiksi kaapeli- ja satelliittikanavat).

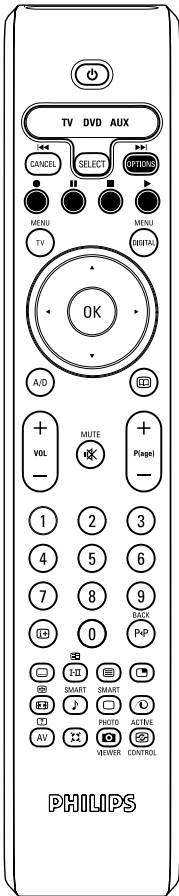

## Paina näppäintä

Teksti-TV käyttöön tai pois käytöstä



## Kuvaruutuun ilmesty:

Teksti-TV:n kutsuminen tai siitä poistuminen. Teksti-TV:n etusivulla näkyvät valittavissa olevat otsikot. Jokaisella otsikolla on kolminumeroinen sivunumero. Jos valitulla kanavalla ei ole teksti-TV:tä, kuvaruudussa näkyy sivunumero 100 ja kuvaruutu on pimeä (poistu teksti-TV:stä ja valitse toinen kanava).

Teksti-TV:n sivun valitseminen

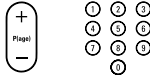

Valitse haluamasi sivunumero näppäimillä **0 - 9** tai **- P(age) +**. Jos haluat esimerkiksi sivun 120, näppäile **120**. Numero ilmestyy kuvaruudun vasempaan yläreunaan, sivulaskuri alkaa etsiä sivua ja sivu tulee näkyviin. Toista nämä vaiheet, jos haluat nähdä jonkin toisen sivun. Jos sivulaskuri jatkaa sivun etsimistä, sivua ei ole saatavana. Valitse jokin toinen sivunumero.

Suora valinta aiheen mukaan



Kuvaruudun alareunassa näkyy värillisiä alueita. Neljän värillisen näppäimen avulla saat näkyviin otsikot tai niitä vastaavat sivut. Värilliset alueet vilkkuvat, jos otsikkoa tai sivua ei ole vielä saatavana.

Etusivu



Tällä näppäimellä pääset takaisin etusivulle (yleensä sivu 100).



Alasivujen selauksen pysäyttäminen



Joillakin sivuilla on alasivuja, joita selataan automaattisesti. Tällä näppäimellä voit pysäyttää alasivujen selauksen tai jatkaa sitä. Symboli  näkyy vasemmassa yläreunassa.

Teksti-tv:n kahden sivun näyttö



Voit näyttää kuvaruudulla kaksi teksti-tv:n sivua. Aktiivinen sivu näkyy näytön vasemmassa reunassa ja seuraava sivu oikeassa reunassa. Paina näppäintä , jos haluat katsoa vain yhtä sivua, esim. sivuluetteloa. Aktiivinen sivu muuttuu oikeassa reunassa näytettäväksi sivuksi. Voit palata normaalitilaan painamalla näppäintä .

Piilotiedot



Tällä näppäimellä voit asettaa näkyviin tai pois näkyvistä piilotetut tiedot (esim. pelien ratkaisut).

Sivun suurentaminen



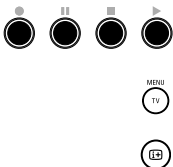

Tällä näppäimellä voit asettaa näkymään vain sivun ylä- tai alaosan tai palauttaa sivun normaalikokoon.

Suosikkisivut



Teksti-TV:n kanavilla 1 - 40 voit tallentaa muistiin neljä suosikkisivua, jotka voit valita tallennuksen jälkeen värillisillä näppäimillä (punainen, vihreä, keltainen ja sininen näppäin).

- 1 Paina näppäintä , jotta pääset suosikkisivuille.
- 2 Hae teksti-TV:n sivu, jonka haluat tallentaa.
- 3 Pidä alhaalla kolme sekuntia haluamaasi värillistä näppäintä. Sivu tallennetaan muistiin.
- 4 Toista nämä vaiheet muiden värillisten näppäinten kanssa.
- 5 Kun käytät seuraavan kerran teksti-TV:tä, suosikkisivut näkyvät eri värinä kuvaruudun alareunassa. Jos haluat nähdä otsikot tavalliseen tapaan, paina näppäintä . Jos haluat poistaa suosikkisivujen määritykset, pidä alhaalla näppäintä  viisi sekuntia.

# Käyttö monitorina

## Huomautus:

- Kun LCD-näyttöä käytetään PC-näyttönä, kuvaruutuun voi tulla lieviä häiriöitä sähkömagneettisesti häiritsevässä ympäristössä. Tämä ei kuitenkaan vaikuta tuotteen suorituskykyyn.
- Suorituskyvyn parantamiseksi suositellaan käyttämään hyvälaatuisia VGA-kaapeleita, joissa on hyvä kohinan suodatus.

## PC-toiminto

Televisiota voi käyttää tietokonemonitorina.

PIP-toiminnolla voi samanaikaisesti seurata tv-kuva, joka näkyy ruudulla pienennetyssä ikkunassa.

PIP-toiminto on käytössä vain mikäli tietokoneessasi on digitaalinen lähtöliitäntä. Yhdistä tietokone televisioon ja säädä resoluutio (ks. s. 18).



## PC-toiminnon valinta

- 1 Saadaksesi näkyviin ohjelmälähteiden luettelon **Lähde**, paina kaukosäätimen **AV**-näppäintä.
- 2 Käytä kohdistinnäppäintä ▲ ▼ valitaksesi PC:n ja paina sitten kohdistinnäppäintä ► vaihtaaksesi TV-toiminnosta PC-toimintoon (**DVI In**).  
Palaa TV-tilaan painamalla **AV**-näppäintä, valitse TV ja vahvista painamalla ► .

## PIP-toiminnon käyttö

PC-toiminnolla ruutuun on mahdollista saada ikkuna, jossa näkyy tv-kuva.

*Huomaa:* PIP-toiminto on käytettävissä vain, jos tietokone on yhdistetty liitäntään DVI In (ks. s. 18).

- 1 Paina näppäintä . Ruutuun ilmestyy PIP-ikkuna, jossa tv-kuva näkyy pienennettynä.
- 2 Painamalla uudelleen painiketta  voit muuttaa ikkunan kokoa, vaihtaa dual screen -toiminnolle ja saada ikkunan pois näkyvistä.
- 3 Jos haluat vaihtaa PIP-ikkunassa näkyvää kanavaa, paina **P +/-**.

## PC-valikko

Saat PC-toiminnon viritysasetukset näkyviin painamalla **MENU**. Tee viritykset kohdistimella (viritykset tallentuvat muistiin automaattisesti):

- **Kuva:**
  - **Valoisuus/Kontrasti** : kirkkauden ja kontrastin säätö.
  - **Vaaka/Pysty\*** : kuvan vaaka- ja pystyasetus.
  - **Väriämpö** : värisävyn säätö (kylmä, normaali tai lämmin).
- **Audiovalinta** : äänivalinnat (PC tai TV).
- **Toiminnot:**
  - **Vaihe/Kello\*** : vaaka- (**Vaihe**) ja pystysuorien (**Kello**) häiriöviivojen poistaminen.
  - **Kuvakoko** : PC-toiminnon kuvaruutukoon valinta (suuri - alkuperäinen).
  - **PIP** : PIP-kuvan koon ja sijainnin asetus.
  - **Autom. säätö\*** : automaattiasetus.
- **Palauta tehd.as.** : valmistajan asetusten palautus (oletusasetukset).  
\* Näitä säätöjä ei voi käyttää silloin, kun tietokone on yhdistetty liitäntään **DVI In**.

## Käyttö HD- (High Definition) tilassa

### HD-toiminto

HD-toiminto mahdollistaa DVI-tuloliitännän kautta kirkkaamman ja terävämmän kuvan mikäli käytössäsi on HD-vastaanotin tai ohjelmalähde, joka lähettää HD-formaatin mukaista ohjelmaa. HD-laitteen liittäminen on kerrottu sivulla 18.

### HD-toiminnon valinta

- 1 Saadaksesi näkyviin ohjelmälähteiden luettelon **Lähde**, paina kaukosäätimen **AV**-näppäintä.
- 2 Valitse **HD**-toiminto painamalla kohdistinnäppäintä ▲ ▼ ja paina sitten kohdistinnäppäintä ► muuttaaksesi television HD-toimintoon.

### HD-valikon käyttö

Saat HD-toiminnon virityasetukset näkyviin painamalla **MENU**. Tee viritykset kohdistimella (viritykset tallentuvat muistiin automaattisesti):

#### Kuva:

- **Valoisuus** : muuttaa kuvan kirkkautta.
- **Väri** : muuttaa värin voimakkuutta.
- **Kontrasti** : säätää vaaleiden ja tummien värien kontrastia.
- **Terävyys** : muuttaa kuvan terävyyttä.
- **Väriämpö** : säätää kuvan väriämpöä: **Kylmä** (siniseen vivahtava), **Normaali** (tasapainotettu) tai **Lämmin** (punaiseen vivahtava).
- **Muistiin** : tallentaa kuvan asetukset **Contrast+** ja **NR**, jotka ovat valikossa **Toiminnot**.

#### Ääni:

- **Taajuuskorjain** : tällä toiminnolla voit säätää äänenkorkeutta (alueella 120 Hz - 10 kHz).
- **Tasapaino** : tasapainottaa oikean- ja vasemmanpuoleisen kaiuttimen äänen.
- **Deltaääni** : tasoittaa eri kanavien ja EXT-liitäntöjen väliset äänenvoimakkuuserot. Tätä asetusta voi käyttää kanavien 0 - 40 ja EXT-liitäntöjen kanssa.
- **Äänen raj.** (automaattinen äänenvoimakkuuden rajoitin): säätää automaattisesti äänenvoimakkuutta, etenkin kanavia vaihdettaessa ja mainosten aikana.
- **Dolby Virtual** : Kytkee surround-äänitehosteen päälle tai pois päältä. Pääset muuttamaan säätöjä myös näppäimellä .
- **Muistiin**: tallentaa ääniasetukset.

#### Features:

- **Contrast +** : säätää kuvan kontrastia automaattisesti. Kuvan tummat alueet näkyvät mustina.
- **NR** : vähentää kuvassa olevia häiriöitä (lumisadetta), jos kuva on huono.
- **Uniajastin** (*vain joissakin malleissa*): voit valita valmiustilan alkamisajan.
- **PIP** : PIP-kuvan koon ja sijainnin asetus.
- **Vaaka** : kuvan vaakasetus.

# Oheislaitteiden liittäminen

Television takana on EXT1- ja EXT2-liitännät.

Saadaksesi näkyviin ohjelmälähteiden luettelon **Lähde**, paina kaukosäätimen **AV**-näppäintä ja valitse liitännään **EXT1, EXT2/S-VHS2, AV/S-VHS3, PC** tai **HD**-kytketty tv tai ohjelmälähde.

EXT1-liitännässä on audio- ja videotulot ja -lähdöt sekä RGB-tulosignaali.  
EXT2-liitännässä on audio- ja videotulot ja -lähdöt sekä S-VHS tuloliitännät.

## Kuvanauhuri

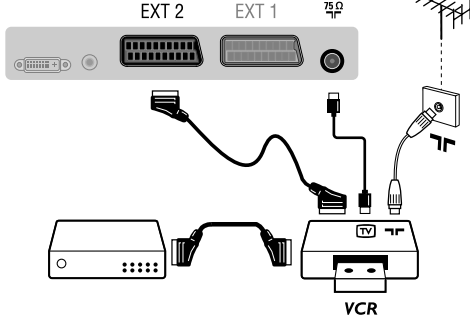

## Kuvanauhuri

Käytä hyvälaatuista eurojohtoa.

Jos kuvanauhurissasi ei ole euroliitintää, ainoa mahdollinen liitännä on antennijohdon kautta. Sinun täytyy viritellä kuvanauhurisi testisignaali ohjelmanumerolle 0 (katso manuaalivirtitys, s. 12). Valitse ohjelmanumero **0** toistaaksesi kuvanauhurista tulevan kuvan.

## Liitä dekooderi kuvanauhuriin

Kytke dekooderi kuvanauhurin toiseen euroliitännään. Voit nauhoittaa salattuja lähetyksiä.

## Muut laitteet

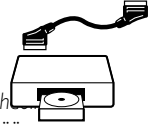
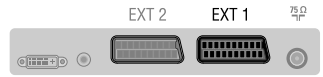

## HD-vastaanotin

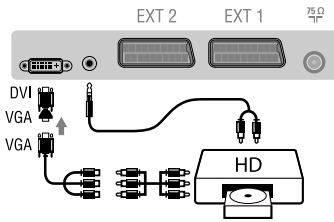

Tee ohessa kuvatut liitännät.

Valitse näppäimellä **AV** vaihtoehto **HD**.

Lisätietoja HD-toiminnosta sivulla 17.

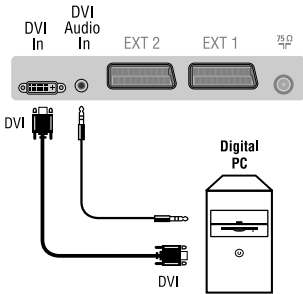

## PC jossa DVI

Yhdistä PC:n monitor output DVI-liitännä television liitännään DVI In.

Yhdistä PC:n audiolähtöliitännä television DVI-I-liitännään audioliittimeen.

## PC jossa VGA

Yhdistä PC:n monitor output VGA-liitännä television liitännään DVI In käyttämällä VGA/DVI-sovitinta.

Yhdistä PC:n audiolähtöliitännä television DVI-I-liitännään audioliittimeen.

Lisätietoja PC-toiminnosta sivulla 16.

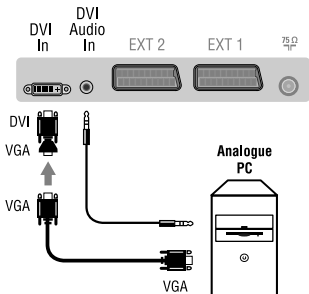

## Kuvaruudun optimiresoluutio saadaan tietokoneen konfiguraatiolla 1024 x 768, 60 Hz.

Luettelo televisiokuvan resoluutioarvoista:

640 x 480, 60 Hz	800 x 600, 56 Hz	1024 x 768, 60 Hz
640 x 480, 67 Hz	800 x 600, 60 Hz	1024 x 768, 70 Hz
640 x 480, 72 Hz	800 x 600, 72 Hz	1024 x 768, 75 Hz
640 x 480, 75 Hz	800 x 600, 75 Hz	
720 x 400, 70 Hz	832 x 624, 75 Hz	

## Oheislaitteiden liittäminen

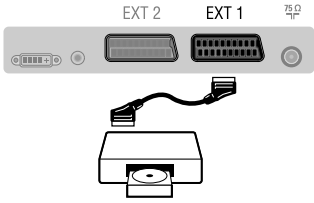

### Satelliittivastaanotin, dekooderi, CDV, pelit jne.

Tee ohessa kuvatut liitännät. Kytke RGB-signaaleja tuottava laite (digitaalinen dekooderi, pelit jne.) liitännään EXT1, ja S-VHS-signaaleja tuottava laite (S-VHS-kuvanahurit, jotkin CDV-asemat) liitännään EXT2 ja kaikki muut laitteet joko liitännään EXT1 tai EXT2.

## Oheislaitteiden liittäminen

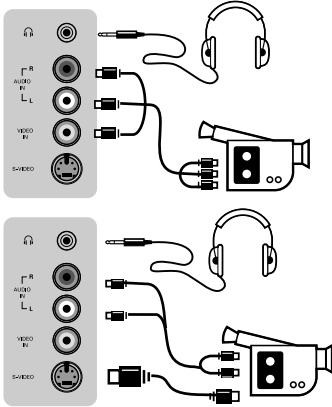

### Liitettyjen laitteiden valitseminen

Paina näppäintä **AV** valitaksesi liitännät **EXT1, EXT2/S-VHS2** (EXT2-liitännän S-VHS-tulo).

Tee ohessa kuvatut liitännät.

Valitse näppäimellä **AV** vaihtoehto **AV/S-VHS3**.

*Jos käytössäsi on monoääninen kamera, liitä sen äänisignaali AUDIO L-tai AUDIO R -tuloliitännään. Ääni kuuluu automaattisesti television oikeasta ja vasemmasta kaiuttimesta.*

### Kuulokkeet

Kun television on kytketty kuulokkeet, televisiosta ei kuulu ääntä. Voit säätää äänenvoimakkuutta näppäimillä **VOLUME - / +**. Kuulokkeen impedanssin pitää olla 32 - 600 ohmia.

## Vahvistin

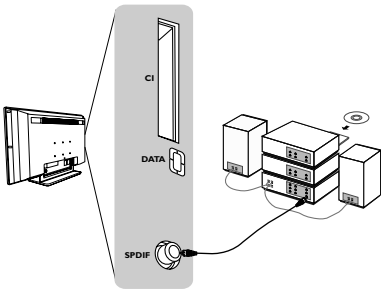

### Vahvistin

Kun haluat kytkeä hifi-järjestelmän, käytä audioliitännätkaapecta ja liitä television SPDIF-lähtöliitännästä vahvistimen DIGITAL IN -tuloliitännään (edellyttäen, että vahvistimessa on koaksiaalinen digitaalitulo).

## Common interface (yhteisliitäntä)

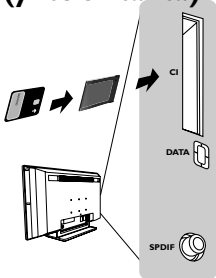

### Common interface (yhteisliitäntä)

Yhteisliitännän kautta järjestelmään voidaan kytkeä mm. maksukortin edellyttämä CAM-moduuli ja älykortti. Moduulien lisätiedot saat ottamalla yhteyttä palveluntarjoajaan.

**Huomautus:** vastaanotin tulee sammuttaa aina ennen moduulin asettamista CI-liitännän korttipaikkaan.

## Vihjeitä

Huono kuva	Lähellä olevat korkeat mäet tai rakennukset voivat aiheuttaa kaksoiskuvia, kaikuja tai varjoja. Yritä säätää kuvaa manuaalisesti, ks. ”Hienosäätö” (s. 12) tai suuntaa ulkoantenni uudelleen. Radion äänenlaatu voi olla heikko sisäantennia käytettäessä. Voit parantaa äänenlaatua kääntämällä antennia. Jos äänenlaatu ei parane, käytä ulkoantennia.
Ei kuvaa	Oletko liittänyt antennijohdon oikein? Oletko valinnut oikean järjestelmän (s. 12)? Usein huono kuvan tai äänen laatu johtuu eurojohdon tai antenniliittimen huonosta kytkennästä (liitin saattaa osittain irrota, kun televisiota siirrellään tai käännellään). Tarkista kaikki liitännät.
Ei ääntä	Jos joitakin kanavilta puuttuu ääni, mutta ei kuva, syy on väärässä TV-järjestelmässä. Muuta järjestelmä- asetusta (s. 12). Vahvistin on yhdistetty televisioon, mutta ääntä ei kuulu. Tarkista, että audio out- ja audio in -liitännät eivät ole menneet sekaisin.
PC- tai PIP-toiminto ei mene päälle.	Varmista, että tietokoneen näytön resoluutio on konfiguroitu sopivaksi (ks. s. 18).
Kaukosäädin ei toimi	Televisio ei tottele kaukosäädintä, television merkkivalo ei vilku kaukosäädintä käytettäessä. Vaihda paristot.
Odotustila	Jos televisio ei vastaanota signaaleja viiteentoista minuuttiin, valmiustila käynnistyy automaattisesti. Energian säästämiseksi televisio on rakennettu osista, jotka kuluttavat vain vähän energiaa (alle 1 W), kun televisio on valmiustilassa.
Television puhdistus	Puhdista television kuvaruutu ja kotelo puhtaalla, pehmeällä ja nukkaamattomalla kankaalla. Älä käytä puhdistukseen alkoholia tai liuottimia.
Edelleen ongelmia?	Irrota television virtajohto 30 sekunniksi. Kytke se sitten uudelleen. Jos televisio vioittuu, älä koskaan yritä korjata sitä itse, vaan ota yhteys jälleenmyyjään.

## Keskitaajuustaulukko (KHz)

Digitaalitaajuuskanava	Nimellinen keskitaajuus	Digitaalitaajuuskanava	Nimellinen keskitaajuus
21	474 000	46	674 000
22	482 000	47	682 000
23	490 000	48	690 000
24	498 000	49	698 000
25	506 000	50	706 000
26	514 000	51	714 000
27	522 000	52	722 000
28	530 000	53	730 000
29	538 000	54	738 000
30	546 000	55	746 000
31	554 000	56	754 000
32	562 000	57	762 000
33	570 000	58	770 000
34	578 000	59	778 000
35	586 000	60	786 000
36	594 000	61	794 000
37	602 000	62	802 000
38	610 000	63	810 000
39	618 000	64	818 000
40	626 000	65	826 000
41	634 000	66	834 000
42	642 000	67	842 000
43	650 000	68	850 000
44	658 000	69	858 000
45	666 000		

Table of TV frequencies.  
 Frequenztafel der Fernsehsender.  
 Liste des fréquences TV.  
 Frequentietabel TV-Zenders.  
 Tabella delle frequenze TV.  
 Lista de frecuencias TV.

Lista das frequências TV  
 Liste over TV senderne.  
 Tabell over TV-frekvenser.  
 Tabell över TV-frekvenser.  
 TV-taajuustaulukko.  
 Κατάλογος συχνότητων πομπών.

Список частот передатчиков.  
 A televízió-adóállomások  
 frekvenciáinak a listája.  
 Lista częstotliwości stacji nadawczych.  
 Seznam frekvenčních pásem vysílačů.  
 Zoznam frekvenčných pásem vysílačov.

EUROPE			
CANAL	FREQ (MHz)	CANAL	
E2	48.25	S15	259.25
E3	55.25	S16	266.25
E4	62.25	S17	273.25
E5	175.25	S18	280.25
E6	182.25	S19	287.25
E7	189.25	S20	294.25
E8	196.25	H1	303.25
E9	203.25	H2	311.25
E10	210.25	H3	319.25
E11	217.25	H4	327.25
E12	224.25	H5	335.25
R1	48.75	H6	343.25
R2	59.25	H7	351.25
R3	77.25	H8	359.25
R4	85.25	H9	367.25
R5	93.25	H10	375.25
R6	175.25	H11	383.25
R7	183.25	H12	391.25
R8	191.25	H13	399.25
R9	199.25	H14	407.25
R10	207.25	H15	415.25
R11	215.25	H16	423.25
R12	223.25	H17	431.25
S1	105.25	H18	439.25
S2	112.25	H19	447.25
S3	119.25	21	471.25
S4	126.25	22	479.25
S5	133.25	23	487.25
S6	140.25	24	495.25
S7	147.25	25	503.25
S8	154.25	26	511.25
S9	161.25	27	519.25
S10	168.25	28	527.25
S11	231.25	29	535.25
S12	238.25	30	543.25
S13	245.25	31	551.25
S14	252.25	32	559.25
		33	567.25
		34	575.25
		35	583.25
		36	591.25
		37	599.25
		38	607.25
		39	615.25
		40	623.25
		41	631.25
		42	639.25
		43	647.25
		44	655.25
		45	663.25
		46	671.25
		47	679.25
		48	687.25
		49	695.25
		50	703.25
		51	711.25
		52	719.25
		53	727.25
		54	735.25
		55	743.25
		56	751.25
		57	759.25
		58	767.25
		59	775.25
		60	783.25
		61	791.25
		62	799.25
		63	807.25
		64	815.25
		65	823.25
		66	831.25
		67	839.25
		68	839.25
		69	855.25

FRANCE	
CANAL	FREQ (MHz)
2	55.75
3	60.50
4	63.75
5	176.0
6	184.0
7	192.0
8	200.0
9	208.0
10	216.0
B	116.75
C	128.75
D	140.75
E	159.75
F	164.75
G	176.75
H	188.75
J	200.75
K	212.75
L	224.75
N	236.75
M	248.75
O	260.75
P	272.75
Q	284.75
	296.75

ITALY	
CANALE	FREQ (MHz)
A	53.75
B	62.25
C	82.25
D	175.25
E	183.75
F	192.25
G	201.25
H	210.25
H1	217.25

## Information for users in the UK (not applicable outside the UK)

### Positioning the TV

For the best results, choose a position where light does not fall directly on the screen, and at some distance away from radiators or other sources of heat. Leave a space of at least 5 cm all around the TV for ventilation, making sure that curtains, cupboards etc. cannot obstruct the air flow through the ventilation apertures. The TV is intended for use in a domestic environment only and should never be operated or stored in excessively hot or humid atmospheres.

### General Points

Please take note of the section entitled 'Tips' at the end of this booklet.

### Interference

The Department of Trade and Industry operates a Radio Interference Investigation Service to help TV licence holders improve reception of BBC and IBA programmes where they are being spoilt by interference.

If your dealer cannot help, ask at a main Post Office for the booklet "How to Improve Television and Radio Reception".

### Mains connection

Before connecting the TV to the mains, check that the mains supply voltage corresponds to the voltage printed on the type plate on the rear panel of the TV. If the mains voltage is different, consult your dealer.

### Important

This apparatus is fitted with an approved moulded 13AMP plug. Should it become necessary to replace the mains fuse, this must be replaced with a fuse of the same value as indicated on the plug.

1. Remove fuse cover and fuse.
2. The replacement fuse must comply with BS 1362 and have the ASTA approval mark. If the fuse is lost, make contact with your retailer in order to verify the correct type.
3. Refit the fuse cover.

In order to maintain conformity to the EMC directive, the mains plug on this product must not be removed.

### Connecting the aerial

The aerial should be connected to the socket marked  at the back of the set. An inferior aerial is likely to result in a poor, perhaps unstable picture with ghost images and lack of contrast. Make-shift loft or set-top aerials are often inadequate. Your dealer will know from experience the most suitable type for your locality. Should you wish to use the set in conjunction with other equipment, which connects to the aerial socket such as TV games, or a video camera it is recommended that these be connected via a combiner unit to avoid repeated connection and disconnection of the aerial plug.

### Fitting the stand (if provided)

Use only the stand provided with the set, making sure that the fixings are properly tightened. A diagram showing how to assemble the stand is packed with the stand. Never use a make-shift stand, or legs fixed with woodscrews.





SD2 iDTV ME5

 Be responsible  
Respect copyrights

Specifications are subject to change without notice.  
Trademarks are the property of Koninklijke Philips Electronics N.V. or their respective owners.  
2005 © Koninklijke Philips Electronics N.V. All rights reserved.

[www.philips.com](http://www.philips.com)

**3111 256 19141**