

Register your product and get support at

www.philips.com/welcome

19PFL3405/12

22PFL3405/12

26PFL3405/12



HU Felhasználói kézikönyv

PHILIPS



Österreich	0810 000 205	€0.07 pro Minute
België/Belgique	078250145	€0.03 Per minuut/Par minute
България	+3592 489 99 96	Местен разговор
Hrvatska	01 6403 776	Lokalni poziv
Česká republika	800142840	Bezplatný hovor
Danmark	3525 8759	Lokalt opkald
Estonia	6008600	kohalik kõne tariifi
Suomi	09 2311 3415	paikallispuhelu
France	0805 025 510	numéro sans frais
Deutschland	0800 000 7520	gebührenfreier Anruf
Ελλάδα	0 0800 3122 1280	Κλήση χωρίς χρέωση
Magyarország	0680018189	Ingyenes hívás
Hrvatska	0800 222778	free
Ireland	North 0800 055 6882 South 1800-PHILIPS 7445477	free
Italia	800 088774	Numero Verde
Қазақстан	+7 727 250 66 17	local
Latvia	52737691	local
Lithuania	67228896	local
Luxemburg/Luxembourg	40 6661 5644	Ortsgespräch/Appel local
Nederland	0800 0230076	Gratis nummer
Norge	22 70 81 11	Lokalsamtale
Polska	(022) 349-15-05	Monitory i akcesoria komputerowe,
Portugal	800 780 903	Chamada Grátis
România	0800-894910 0318107125	Apel gratuit Apel local
Россия	(495) 961-1111	0.15 USD/minute
Србија	+381 114 440 841	Lokalni poziv
Slovensko	0800 004537	Bezplatný hovor
Slovenija	00386 12 80 95 00	lokalni klic
España	900 800 655	Teléfono local gratuito solamente para clientes en España
Sverige	08 5792 9100	Lokalsamtal
Suisse/Schweiz/Svizzera	0844 800 544	Schweizer Festnetztarif
Türkiye	0800 261 3302	Şehiriçi arama
United Kingdom	General No: 0800 331 6015 General National Rate No: 0870 911 0036	free National rate
Україна	8-800-500-69-70	Місцевий виклик

Tartalomjegyzék

1	Megjegyzés	2
2	Fontos!	4
3	A TV-készülék	8
	Oldalsó kezelőszervek és jelzőfények	8
	Távvezérlő	8
4	A TV-készülék használata	10
	A TV-készülék be- / kikapcsolása vagy készenléti üzemmódba kapcsolása	10
	Csatornaváltás	10
	Csatlakoztatott készülékek	11
	A TV hangerejének beállítása	11
	A teletext használata	12
5	A TV-készülék fejlett funkciói	13
	A TV-menük elérése	13
	Kép- és hangbeállítások módosítása	13
	Speciális teletextfunkciók használata	16
	A kedvenc csatornák listájának létrehozása és használata	17
	A TV-készülék órájának használata	18
	Időzítők használata	19
	A TV-készülék zárolása	20
	A TV-készülék szoftverének frissítése	21
	A TV-készülék beállításainak módosítása	21
	A dekóder csatorna megnyitása	22
	A TV gyári beállításainak visszaállítása	22
6	A csatornák beállítása	23
	Automatikus csatornabeállítás	23
	A csatornák kézi beállítása	24
	Csatornák átnevezése	25
	Csatornák átrendezése	26

7	Eszközök csatlakoztatása	27
	Hátoldali csatlakozók	27
	Oldalsó csatlakozók	28
	Számítógép csatlakoztatása	29
	A Philips Easylink funkció használata	30
	Kensington-zár használata	31
8	Termékadatok	32
	Támogatott képernyőfelbontások	32
	Hangolóegység / vétel / adás	32
	Távvezérlő	32
	Tápkapcsoló	32
	Támogatott TV-tartók	32
	Termékjellemzők	33
9	Hibakeresés	34
	Általános problémák a TV-készülékkel	34
	TV-csatornákkal kapcsolatos problémák	34
	Képpel kapcsolatos problémák	34
	Hanggal kapcsolatos problémák	35
	HDMI-csatlakozással kapcsolatos problémák	35
	Számítógép csatlakoztatásával kapcsolatos problémák	35
	Kapcsolatfelvétel	36
10	Tárgymutató	37

1 Megjegyzés

2010 © Koninklijke Philips Electronics N.V.
Minden jog fenntartva.

A műszaki adatok előzetes figyelmeztetés nélkül változhatnak. Minden védjegy a Koninklijke Philips Electronics N.V vagy a megfelelő jogbirtokos tulajdonában van. A Philips fenntartja a jogot, hogy a terméken anélkül hajtson végre módosításokat, hogy a korábbi készleteket ugyanúgy meg kellene megváltoztatnia.

A kézikönyvben található információk alapján biztosítható a rendszer rendeltetészerű használata. Ha a terméket vagy annak egyes részeit nem a kézikönyvben ismertetett célra használják fel, meg kell győződni arról, hogy a felhasználási mód helyes, és a készülék alkalmas a célra. A Philips garanciát vállal arra, hogy az információk nem sértenek az Egyesült Államokban bejegyzett szabadalmat. További garanciákat – sem kifejezetten, sem burkoltat – nem vállal.

Garancia

- Sérülés, a TV-készülék károsodásának, illetve a garancia elvesztésének veszélye! Ne próbálja saját maga megjavítani a TV-készüléket.
- A TV-készüléket és a tartozékokat csak a gyártó által meghatározott rendeltetésének megfelelően használja.
- A TV-készülék hátulján feltüntetett figyelmeztető jel elektromos áramütés veszélyét jelzi. Soha ne távolítsa el a TV-készülék burkolatát. Szervizelési vagy javítási igény esetén mindig lépjen kapcsolatba a Philips ügyfélszolgálatával.



- A kézikönyv által kifejezetten tiltott műveletek, a nem ajánlott vagy nem engedélyezett beállítások és összeszerelési eljárások érvénytelenítik a garanciát.

Pixel-jellemzők

Ez az LCD technológiájú termék nagyszámú színes pixelt alkalmaz. Bár legalább 99,999% effektív pixelrel rendelkezik, a képernyőn előfordulhatnak folyamatosan sötét (fekete) vagy folyamatosan fényes (piros, zöld vagy kék) képpontok is. Ez a képernyő szerkezeti tulajdonsága (megfelel az iparágban elfogadott szabványoknak) és nem hiba.

Az EMF-szabványoknak való megfelelés

A Koninklijke Philips Electronics N.V. számos olyan terméket gyárt és kínál eladásra vásárlóinak, amelyek, mint az elektronikus készülékek általában, elektromágneses jelek kibocsátására és vételére képesek.

A Philips egyik leglényegesebb működési irányelve minden szükséges egészségi és biztonsági intézkedés foganatosítása termékei gyártásában, hogy ezáltal megfeleljen az összes vonatkozó jogi előírásnak, valamint a termék gyártásakor érvényben lévő EMF-szabványoknak. A Philips olyan termékek fejlesztésére, gyártására és eladására kötelezte el magát, amelyeknek nincs ártalmas élettani hatásuk. A Philips kijelenti, hogy termékei megfelelő, rendeltetészerű használat mellett a tudomány mai állása szerint biztonságosnak minősülnek. A Philips aktív szerepet vállal a nemzetközi EMF- és biztonsági szabványok előkészítésében, ami lehetővé teszi számára a szabványosításban várható további fejlesztések előrevetítését és azok beépítését termékeibe.

Hálózati biztosíték (csak az Egyesült Királyságban)

A TV-készülék engedélyezett, öntött csatlakozódugóval van felszerelve. Ha szükségessé válik a hálózati biztosíték cseréje, akkor azt a dugón feltüntetett értékekkel rendelkező biztosítékra kell cserélni (például 10 A).

- 1** Távolítsa el a biztosíték tartójának fedelét, majd magát a biztosítékot.
- 2** A cserebiztosítéknak meg kell felelnie a BS 1362 szabványnak, és rendelkeznie kell az ASTA tanúsító jelzéssel. Ha a biztosíték elveszett, a termék forgalmazójától kérjen információt a megfelelő típusról.
- 3** Helyezze vissza a biztosítéktartó fedelét. Az EMC-irányelv értelmében a készülék hálózati csatlakozódugója nem távolítható el a tápkábelről.

Copyright

© A Kensington és a Micro Saver az ACCO World Corporation bejegyzett védjegye az Amerikai Egyesült Államokban, ezenkívül a világ számos országában be van jegyezve, illetve a bejegyzésére irányuló kérelem elbírálás alatt áll.



A HDMI, a HDMI embléma és a High-Definition Multimedia Interface (nagy felbontású multimédia-felület) a HDMI licensing LLC védjegye, illetve bejegyzett védjegye. Minden egyéb bejegyzett és be nem jegyzett védjegy az illető jogtulajdonost illeti.

2 Fontos!

A TV-készülék használata előtt figyelmesen olvassa el az összes utasítást. A garancia nem terjed ki azokra a hibákra, amelyek az utasítások figyelmen kívül hagyása miatt keletkeztek.

Biztonság

Áramütés veszélye vagy tűzveszély!

- Soha ne érje a készüléket csapadék vagy víz. Soha ne helyezzen a készülék közelébe folyadékot tartalmazó edényt, például vázát. Ha a készülékre vagy a készülékbe folyadék kerülne, azonnal húzza ki az elektromos hálózati csatlakozót. Használat előtt vizsgálta meg a TV-készüléket a Philips vevőszolgálattal.
- Soha ne tegye ki a készüléket, a távvezérlőt vagy az elemeket nyílt láng vagy hőforrás hatásának, például közvetlen napfénynek. A tűzveszély elkerülése érdekében ne helyezzen a TV-készülék, a távvezérlő és az elemek közelébe gyertyát vagy egyéb nyílt lángot.



- Soha ne helyezzen tárgyakat a készülék szellőzőibe vagy egyéb nyílásaiba.
- Ha a TV-készüléket elforgatja, ügyeljen arra, hogy a tápkábel ne feszüljön meg. A tápkábel feszülése esetén a csatlakozások meglazulhatnak, és szikra keletkezhet.

Rövidzárlat veszélye vagy tűzveszély!

- Soha ne tegye ki a távvezérlőt vagy az elemeket esővíz, víz vagy erős hő hatásának.
- Soha ne erőltesse a tápcsatlakozók csatlakoztatását vagy eltávolítását. A kilazult tápcsatlakozók szikrát vagy tüzet okozhatnak.

Sérülésveszély vagy a TV károsodásának veszélye!

- 25 kg-nál nagyobb súlyú TV-készülék felemeléséhez és kézben történő szállításához két ember szükséges.
- Ha a készüléket állványra helyezi, kizárólag a készülékhez mellékelte állványt használja. Az állványt erősen rögzítse a TV-készülékhez. A készüléket olyan sima, vízszintes felületre helyezze, amely elbírja a TV-készülék és az állvány együttes súlyát.
- Ha a készüléket falra szereli, olyan fali szerelvényt válasszon, amely elbírja a TV-készülék súlyát. A fali szerelvényt olyan falfelületre rögzítse, amely elbírja a TV-készülék és a szerelvény együttes súlyát. A Koninklijke Philips Electronics N.V. nem vállal felelősséget a helytelen falra rögzítésből adódó balesetért, sérülésekért és károkért.

Gyermekek sérülésének veszélye!

Kövesse a következő óvintézkedéseket, hogy a gyermekek sérülésének elkerülése érdekében megelőzze a TV-készülék felborulását:

- Soha ne helyezze a TV-készüléket olyan felületre, amely terítővel vagy más olyan anyaggal van leborítva, amely lerántható.
- Győződjön meg arról, hogy a TV-készülék egyik része sem lóg túl az alátámasztási felület szélén.
- Ha a TV-készüléket magas bútorra (pl. könyvespolcra) helyezi, győződjön meg arról, hogy mind a bútor, mind a TV-készülék rögzítve van a falhoz vagy más, alkalmas tárgyhoz.
- Tanítsa meg a gyermekeknek, hogy milyen veszélyekkel jár, ha a TV-készülék eléréséhez felmásznak a bútorra.

Túlmelegedés veszélye!

- A TV-készüléket soha ne helyezze túl szűk helyre. A megfelelő szellőzés érdekében mindig hagyjon legalább 10 cm szabad helyet a TV-készülék körül. Ellenőrizze, hogy függöny vagy egyéb tárgy ne takarja el a készülék szellőzőnyílásait.

A TV-készülék károsodásának veszélye!

- Mielőtt csatlakoztatná a TV-készüléket a hálózati aljzathoz, győződjön meg arról, hogy a hálózati feszültség megfelel a TV-készülék hátulján feltüntetett értéknek. Eltérő feszültségérték esetén soha ne csatlakoztassa a TV-készüléket a hálózati aljzathoz.

Sérülésveszély, tűzveszély vagy a tápkábel sérülésének veszélye!

- Soha ne helyezze a TV-készüléket vagy más tárgyat a tápkábelre.
- A TV-készülék hálózati kábelének a hálózati aljzathoz való egyszerű eltávolítása érdekében biztosítsa, hogy mindig hozzáférjen a hálózati kábelhez.
- A hálózati kábel eltávolításakor soha ne a kábelt, hanem a csatlakozódugót fogja.
- Villámlással járó vihar előtt húzza ki a TV-készülék tápkábelét és az antennát. Villámlással járó viharok közben soha ne érintse meg a TV-készülék részeit, a tápkábelt vagy az antennakábelt.

Halláskárosodás veszélye!

- Ne használja a fülhallgatót vagy a fejhallgatót nagy hangerővel vagy túl hosszú ideig.

Alacsony hőmérséklet

- Ha a TV-készüléket 5 °C alatti hőmérsékleten szállítja, akkor a TV-készülék kicsomagolása után várjon, amíg a TV hőmérséklete eléri a környezet hőmérsékletét, és csak ezután dugja a TV tápkábelét a hálózati aljzatba.

Képernyő ápolása

- Amennyire lehetséges, kerülje az állóképek megjelenítését. Az állóképek olyan képek, amelyek huzamosabb ideig a képernyőn maradnak. Állóképek például a képernyőn megjelenő menük, fekete sávok, valamint a megjelenített idő. Ha az állókép vetítése nem kerülhető el, a képernyő megóvása érdekében csökkentse a kontrasztot és a fényerőt.
- Tisztítás előtt húzza ki a dugót az aljzathoz.
- A TV-készülék és a keret tisztításához puha, nedves rongyot használjon. A készülék tisztításához soha ne használjon oldószereket, például alkoholt, vegyszereket vagy háztartási tisztítószeret.
- A TV-képernyő károsodásának veszélye! A képernyőhöz soha ne érintsen tárgyakat, azt ne nyomja meg, ne dörzsölje vagy ütögesse.
- A deformálódás és a színvesztés elkerülése érdekében a vízcseppeket rögtön törölje le.

A régi készülékek és akkumulátorok kiselejtezése



Ez a termék kiváló minőségű anyagok és alkatrészek felhasználásával készült, amelyek újrahasznosíthatók és újra felhasználhatók.



A termékhez kapcsolódó áthúzott kerekes kuka szimbólum azt jelenti, hogy a termékre vonatkozik a 2002/96/EK európai irányelv. Tájékozódjék az elektromos és elektronikus termékek szelektív hulladékként történő gyűjtésének helyi feltételeiről.

Cselekedjen a helyi törvényeknek megfelelően, és a kiselejtezett készülékeket gyűjtse elkülönítve a lakossági hulladéktól. A feleslegessé vált készülék helyes kiselejtezésével segít megelőzni a környezet és az emberi egészség károsodását.



A termék akkumulátorai megfelelnek a 2006/66/EK európai irányelv követelményeinek, ezért ne kezelje ezeket háztartási hulladékként.

Kérjük, tájékozódjon a hulladékok szelektív gyűjtésének helyi rendszeréről, mivel megfelelő hulladékkezelés hozzájárul a környezettel és az emberi egészséggel kapcsolatos negatív következmények megelőzéséhez.

ECO-Green



- Nagy energiahatékonyság
- Alacsony készenléti energiefelvétel
- Újrahasznosítást elősegítő tervezés

A Philips folyamatosan szem előtt tartja innovatív fogyasztói termékei káros környezeti hatásainak csökkentését. A gyártás során a környezeti fejlesztésre irányuló erőfeszítéseink a káros anyagok mennyiségének csökkentését, az energiahatékony felhasználást, a hulladékkezelésre vonatkozó tájékoztatást és a termék újrahasznosítását célozzák. Környezetvédelmi célkitűzéseink eredményeképp ez a TV-készülék elnyerte az Európai Unió Öko-címkéjét, a megkülönböztető Virág jelet (lásd: www.ecolabel.eu)

A készenléti állapotban fogyasztott energiával, a garanciális irányelvekkel, a cserealkatrészekkel és a TV-készülék újrahasznosításával kapcsolatos részletes információkat a Philips országspecifikus weboldalán, a www.philips.com címen talál. A TV-készülék egyes funkciói elősegítik az energiahatékony használatot. A TV-készülék környezetvédelmi tulajdonságait az Európai Unió Öko-címkéjével ismerték el.

Energiatakarékos funkciók

- **Energiatakarékosság**

Az energiatkarékossághoz a TV-készülék energiatkarékos beállítása mellett több TV-beállítás is hozzájárul. Tekintse meg a smart beállításokat a beállítás menüben.

- **Alacsony készenléti üzemmód**

energiafelhasználása

Az osztályelső és csúcstechnológiájú tápáramkör a TV-készülék áramfogyasztását rendkívül alacsony szintre csökkenti, ugyanakkor megtartja a folyamatos készenléti funkciót.

Energiagazdálkodás

(Csak egyes típusok esetén)

A TV-készülék speciális energigazdálkodása garantálja a lehető leghatékonyabb energiafelhasználást. Ellenőrizheti, hogy a személyes TV-beállítások, a képernyőn látható aktuális képek fényerőszintje és a környezeti fényviszonyok hogyan befolyásolják a relatív energiafogyasztást.

A használat befejezése

A TV-készülék és az akkumulátorok megfelelő hulladékkezelésével kapcsolatban lásd: 'A régi készülékek és akkumulátorok kiselejtezése' részt a felhasználói kézikönyvben (lásd 'A régi készülékek és akkumulátorok kiselejtezése', 6. oldal).

3 A TV-készülék

Köszönjük, hogy Philips terméket vásárolt, és üdvözljük a Philips világában! A Philips által biztosított teljes körű támogatáshoz regisztrálja TV-készülékét a www.philips.com/welcome oldalon.

Ez a rész áttekintést nyújt a TV-készülék gyakran használt kezelőszerveiről és funkcióiról.

Oldalsó kezelőszervek és jelzőfények

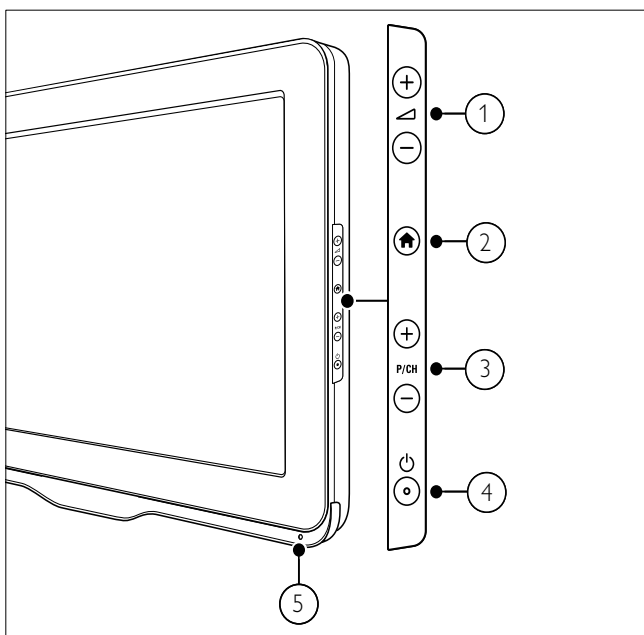

- ① \triangleleft +/-: A hangerő növelése vagy csökkentése.
- ② \blacktriangle (Otthon): A kezdőmenü be- és kikapcsolása.
- ③ P/CH +/-: Átkapcsolás a következő vagy az előző beprogramozott csatornára.
- ④ ⏻ (Tápkapcsoló): A készülék ki- és bekapcsolása. A készülék feszültség alatt marad mindaddig, amíg a tápkábelét ki nem húzza az elektromos aljzatból.
- ⑤ Távvezérlő érzékelője.

Távvezérlő

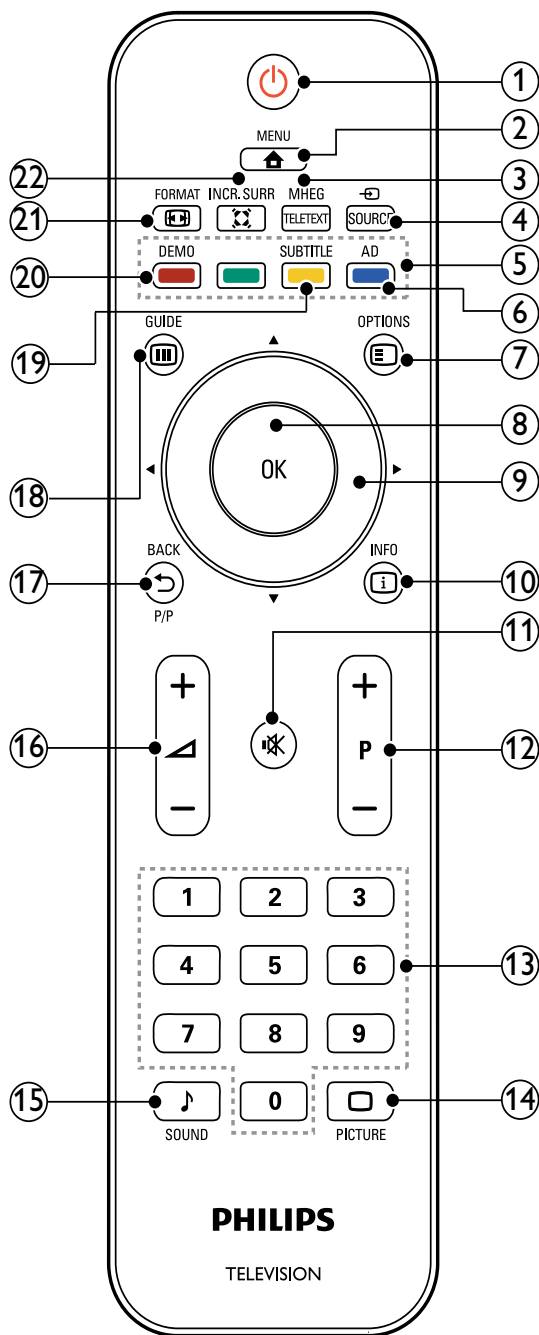

- ① ⏻ (Készenléti állapot bekapcsolva)
 - Készenléti állapotba kapcsolja a TV-készüléket, ha az be van kapcsolva.
 - Bekapcsolja a TV-készüléket, ha az készenléti állapotban van.
- ② \blacktriangle MENU
A főmenü be- és kikapcsolása.
- ③ MHEG/TELETEXT
A teletext be- és kikapcsolása.

- ④ **SOURCE**
A csatlakoztatott berendezések kiválasztása.
- ⑤ **Színes gombok**
Feladatok vagy beállítások kiválasztása.
- ⑥ **AD (Hangleírás) (csak RF Digital TV-készülék esetén)**
Csak az Egyesült Királyságban:
Hangtájékoztatót biztosít látássérültek számára.
- ⑦ **OPTIONS**
Az aktuális művelet vagy kiválasztás beállításainak megjelenítése.
- ⑧ **OK**
Beírás vagy választás megerősítése és a csatornatáblázat megjelenítése TV-nézés közben.
- ⑨ **▲▼◀▶ (Navigációs gombok)**
Navigálás a menükben.
- ⑩ **INFO**
A műsorral kapcsolatos információk megjelenítése, amennyiben rendelkezésre állnak. Ha az információk több oldalra szétosztva tekinthetők meg, akkor a következő oldal megjelenítéséhez nyomja meg a **OPTIONS** gombot.
- ⑪ **MUTE (Némítás)**
A hang elnémítása és visszaállítása.
- ⑫ **P +/- (Csatornaváltás Fel / Le)**
Átkapcsolás a következő vagy az előző beprogramozott csatornára. Ha a TV menüje be van kapcsolva, akkor ez Oldal fel / le parancsként használható.
- ⑬ **0-9 (Számgombok)**
Csatorna vagy beállítás kiválasztása.
- ⑭ **PICTURE (Kép-előbeállítások)**
A képbeállítások menüjének megnyitása.
- ⑮ **SOUND (Hang-előbeállítás)**
A hangbeállítások menüjének megnyitása.
- ⑯ **Volume +/- (Hangerő Fel / Le)**
A hangerő növelése vagy csökkentése.
- ⑰ **BACK P/P (Előző csatorna)**
- Visszatérés az előző képernyőre.
 - Átkapcsolás az előzőleg nézett csatornára.
- ⑱ **GUIDE**
Váltás a csatornatáblázat és a programlista között.
- ⑲ **SUBTITLE (csak RF Digital TV-készülék esetén)**
Feliratok engedélyezése vagy letiltása.
- ⑳ **DEMO (Csak egyes típusok esetén)**
A bemutató menü be- és kikapcsolása.
- ㉑ **FORMAT**
Képformátum kiválasztása.
- ㉒ **INCR. SURR**
Sztereoó jelforrások esetében az Incredible Surround engedélyezése. Térhatású mód engedélyezése monó jelforrások esetében.

Távvezérlő használata

A távvezérlő használatakor tartsa azt közel a TV-készülékhez, és irányítsa a távvezérlő érzékelője felé. Győződjön meg arról, hogy a távvezérlő és a TV-készülék között nem akadályozza bútor, fal vagy más tárgy a jelek haladását.

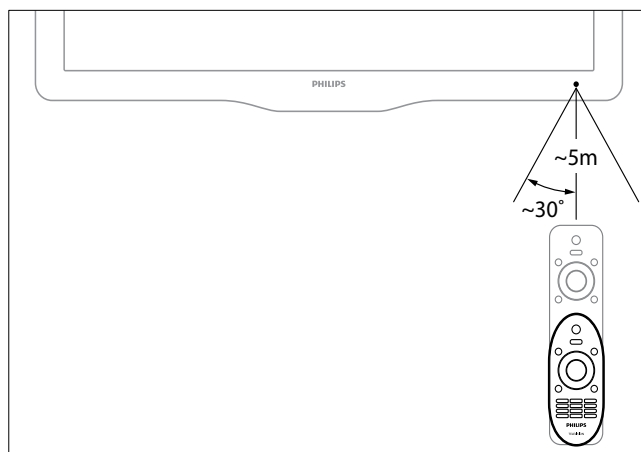

4 A TV-készülék használata

Ebben a szakaszban a TV-készülék alapvető műveleteinek végrehajtásáról olvashat.

A TV-készülék be- / kikapcsolása vagy készenléti üzemmódba kapcsolása

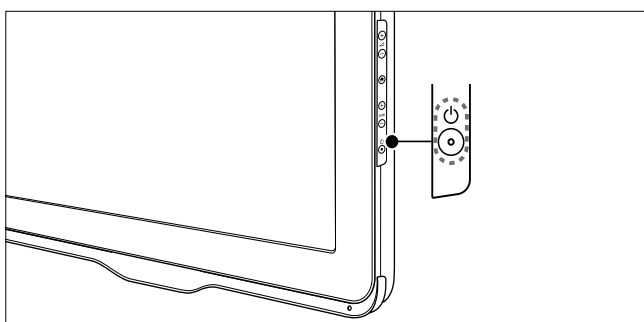
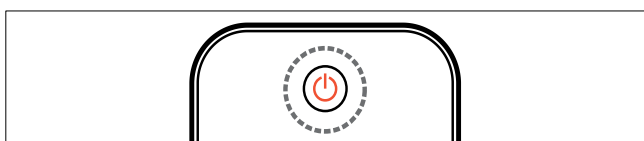

Bekapcsolás

- Ha a készenléti jelzőfény nem világít, nyomja meg a készülék oldalán található **⏻ (Tápkapcsoló)** gombot.
- Ha a készenléti jelző pirosan világít, nyomja meg a távvezérlőn a **⏻ (Készenléti állapot bekapcsolva)** gombot.

A készülék készenléti állapotba állítása

- Nyomja meg a távvezérlőn a **⏻ (Készenléti állapot bekapcsolva)** gombot.
↳ A készenléti jelző színe pirosra változik.

A készülék kikapcsolása

- Nyomja meg a **⏻ (Tápkapcsoló)** gombot a készülék oldalán.
↳ A készenléti jelző kikapcsolódik.

Tanács

- Bár a készülék készenléti állapotban nagyon kevés energiát fogyaszt, az energiafelhasználás folyamatos. Ha a TV-készüléket hosszabb ideig nem használja, a hálózati kábelt húzza ki a csatlakozóaljzatból.

Megjegyzés

- Ha nem találja a távvezérlőt, és készenléti üzemmódban levő TV-készülékét be kívánja kapcsolni, nyomja meg a TV-készülék oldalán a **P/CH +/-** gombot.

Csatornaváltás

- Nyomja meg a távvezérlőn a **P +/-** gombot vagy a TV-készülék oldalán a **P/CH +/-** gombot.
- Írjon be egy csatornaszámot a **Számgombok** segítségével.
- A csatornatáblázatot a **OK** gomb megnyomásával jelenítheti meg.
- Ha vissza kíván kapcsolni az előző TV-csatornára, nyomja meg a távvezérlőn a **↩ BACK P/P** gombot.

Megjegyzés

- Kedvenclista használata esetén csak az abban felsorolt csatornák választhatók ki a listáról (lásd 'Kedvenclista kiválasztása', 17. oldal).

Csatornaváltás a csatornatáblázat használatával

A csatornatáblázat táblázatos formában jeleníti meg az elérhető csatornákat.

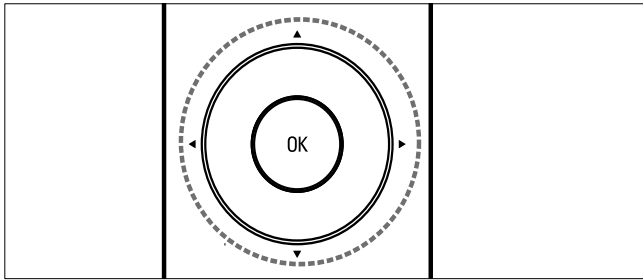

- 1 Nyomja meg a **OK** gombot.
↳ Megjelenik a csatornatáblázat.
- 2 A csatornatáblázatból a **▲▼◀▶** gomb megnyomásával léphet ki.
- 3 A **OK** segítségével válasszon egy csatornát.

Csatlakoztatott készülékek

Megjegyzés

- Kapcsolja be a készüléket, mielőtt forrásként beállítaná a TV-készüléken.

A forrás kiválasztására szolgáló gomb használata

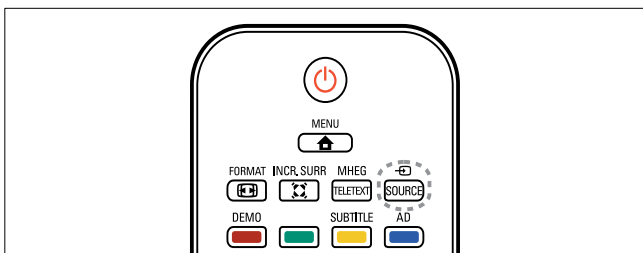

- 1 Nyomja meg az **SOURCE** gombot.
↳ Megjelenik a forráslista.
- 2 A **▲▼** segítségével válasszon egy készüléket.

- 3 A kiválasztás megerősítéséhez nyomja meg az **OK** gombot.
↳ A TV-készülék átvált a kiválasztott készülékre.

A TV hangerejének beállítása

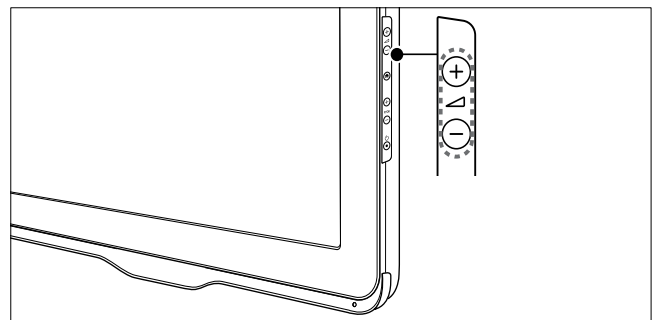
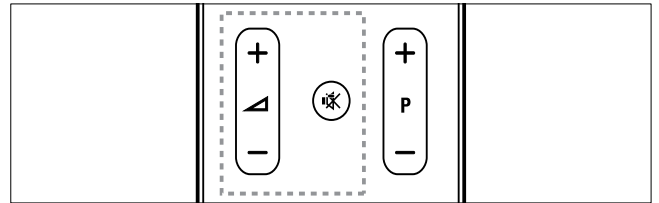

A hangerő növelése vagy csökkentése

- Nyomja meg az **+/-** gombot.

Hang elnémítása vagy visszaállítása

- A hang elnémításához nyomja meg a **🔇** gombot.
- A hang visszaállításához nyomja meg ismét a **🔇** gombot.

A teletext használata

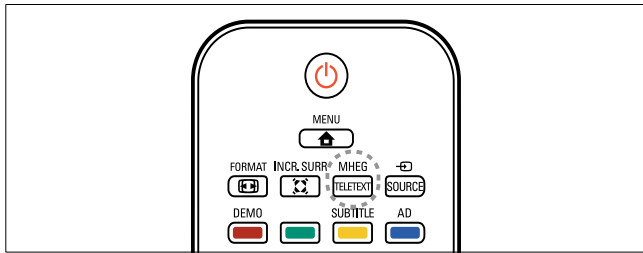





- 1** Nyomja meg a **MHEG/TELETEXT** gombot.
↳ Megjelenik a főoldal.
- 2** Az alábbiak szerint válasszon ki egy oldalt:
 - A **Számgombok** segítségével adja meg az oldalszámot.
 - Az előző vagy a következő oldal megjelenítéséhez nyomja meg a **P +/-** gombot.
 - A **Színes gombok** használatával válasszon ki egy színkódos elemet.
 - Az előzőleg megtekintett oldalhoz a **↶ BACK** gomb megnyomásával térhet vissza.
- 3** A teletextből való kilépéshez nyomja meg az **MHEG/TELETEXT** gombot.

5 A TV-készülék fejlett funkciói

A TV-menük elérése

A menük segítségével csatornákat hangolhat be, módosíthatja a kép- és hangbeállításokat, valamint további szolgáltatásokat is elérhet.

- 1 Nyomja meg a **MENU** gombot.
↳ Megjelenik a menüképernyő.

 Kép	Kép előbeállítás
	Videokontraszt
 Hang	Kontraszt
	Fényerő
 Funkciók	Szín
 Üzembe helyez	Árnyalat
	Élesség
 Szoft.frissítés	Zajcsökkentés

- 2 Az alábbi menük egyikének kiválasztásához és a menüben való navigáláshoz nyomja meg a **▲▼◀▶** gombot.
 - **[Kép]** : A kép beállításainak módosítása az optimális megjelenítéshez.
 - **[Hang]** : A hangzás beállításának módosítása.
 - **[Funkciók]** : A különböző funkciók elérése, pl. az időzítő és a TV zárolása.
 - **[Üzembe helyez]** : Csatornatelepítő menü választása, a beállítások módosítása és a TV-készülék gyári beállításainak visszaállítása.
 - **[Szoft.frissítés]** : A TV-készülék szoftverének frissítése.
- 3 A kiválasztás megerősítéséhez nyomja meg az **OK** gombot.
- 4 A kilépéshez nyomja meg a **MENU** gombot.

Kép- és hangbeállítások módosítása

A kép- és hangbeállítások módosítása, hogy azok a lehető legjobban megfeleljenek igényeinek. Alkalmazhatja az előre meghatározott beállításokat, de manuálisan is módosíthatja azokat.

Megjegyzés

- TV nézése vagy külső készülékek használata közben nyomja meg az **OPTION** gombot, majd válassza a **[Kép és hang]** parancsot a kép- és hangbeállítások gyors eléréséhez.

Kép-előbeállítás használata

Előre meghatározott képbeállítások alkalmazásához használja a Kép-előbeállítások funkciót.

- 1 Nyomja meg a **PICTURE** gombot.
↳ Megjelenik az **[Kép előbeállítás]** menü.
- 2 A **▲▼** gombokkal válasszon az alábbi beállítások közül.
 - **[Élénk]**: Gazdag és dinamikus beállítások alkalmazása.
 - **[Normál]**: A legtöbb környezethez és a legtöbb műsorhoz megfelelő képbeállítások.
 - **[Film]**: Beállítások alkalmazása a filmlejátszásra.
 - **[Játék]**: Játékra alkalmas beállítások alkalmazása.
 - **[Energiatakarékos]**: Kis energiateljesítményt biztosító beállítások alkalmazása.
 - **[Természetes]**: A legjobb képminőség beállítása.
 - **[Egyéni]**: A személyre szabott képbeállítások megjelenítése.
- 3 A kiválasztás megerősítéséhez nyomja meg az **OK** gombot.
↳ Ezzel a kiválasztott kép előbeállítás érvényre jut.

A képbeállítások manuális megadása

- 1 Nyomja meg a **MENU** gombot.
- 2 Válassza az **[Kép]** lehetőséget, majd nyomja meg az **OK** gombot.
- 3 A **▲▼◀▶** gombok használatával válasszon az alábbi beállítások közül.
 - **[Kép előbeállítás]:** Előre meghatározott képbeállítások elérése.
 - **[Videokontraszt]:** A videotartalom intenzitásának beállítása, miközben a háttérvilágítás változatlan marad.
 - **[Kontraszt]:** A háttérvilágítás intenzitásának beállítása a videotartalom módosítása nélkül.
 - **[Fényerő]:** A sötét területek intenzitásának és részletgazdagságának módosítása.
 - **[Szín]:** A színek telítettségének módosítása.
 - **[Árnyalat]:** A színelterések kompenzálása.
 - **[Élesség]:** A képélesség beállítására szolgál.
 - **[Zajcsökkentés]:** A képzaj szűrése és csökkentése.
 - **[Árnyalat]:** Egy kép színegyensúlyának módosítása.
 - **[Egyéni színárny.]:** Az árnyalatbeállítás testreszabása. (Csak akkor érhető el, ha az **[Árnyalat]** > **[Egyéni]** ki van választva)
 - **[Digital Crystal Clear]:** Minden egyes képpont finombeállítása a környező képpontok alapján. Ez kiváló, nagy felbontású képet eredményez.
 - **[Dinam. kontraszt]:** Javítja a kontrasztot. A javasolt beállítás: **[Közepes]**.
 - **[Dinam. háttérvil.]:** A TV-készülék háttérvilágításának módosítása, hogy az megfeleljen a környezeti fényviszonyoknak.
 - **[Színkiemelés]:** A színeket elevenebbé teszi, továbbá élénk színek esetén növeli a részletgazdagságot. Ez a funkció ki- és bekapcsolható.

- **[PC mód]:** A kép beállítása arra az esetre, ha egy személyi számítógép csatlakozik a TV-készülékhez a HDMI vagy a DVI-csatlakozón keresztül.
- **[Képformátum]:** A kép formátumának megváltoztatása.
- **[Képméret]:** A megjelenítési terület beállítása. (Maximális értékre állítva a kép zajossá válhat, illetve az élek egyenetlenül jelenhetnek meg.)
- **[Vízs. eltolás]:** A kép vízszintes beállítását a PC-VGA vagy a HDMI-bemenetnek megfelelően módosítja.
- **[Függ. eltolás]:** A kép függőleges beállítását a PC-VGA vagy a HDMI-bemenetnek megfelelően módosítja.

A képformátum módosítása

- 1 Nyomja meg az **FORMAT** gombot.
↳ Megjelenik a képformátum sávja.
- 2 A **▲▼** gombok segítségével válasszon képformátumot.
↳ A kiválasztott képformátum aktiválódik.
- 3 Nyomja meg az **OK** gombot a választás megerősítéséhez.

A képformátumok összefoglalása

A következő képbeállításokat lehet megadni.

Megjegyzés

- A képforrás formátumától függően bizonyos képbeállítások nem érhetőek el.

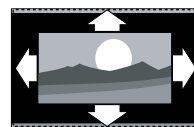

[Autom. formátum]:
(Számítógépes módban nem használható.) A kép automatikus nagyítása, hogy az teljesen kitöltse a képernyőt. A feliratok láthatók maradnak.

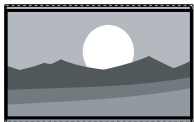

[SuperZoom nagyít]: (HD és számítógépes módban nem használható.) A 4:3 képarányú adások esetén eltávolítja az oldalsó fekete sávokat. A minimális torzítás elkerülhetetlen.



[4:3]: Hagyományos, 4:3 képarányú megjelenítés.

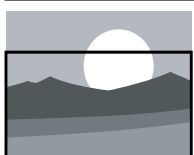

[Nagy felirat]: (HD és számítógépes módban nem használható) 4:3 formátumú képek a képernyő teljes területén történő megjelenítése úgy, hogy a feliratok láthatók maradnak. A kép felső területének egy részét levágja.

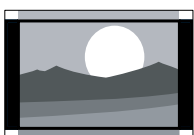

[Film széles. 14:9]: (HD és számítógépes módban nem használható.) A 4:3 formátum 14:9 képarányra történő átméretezése.

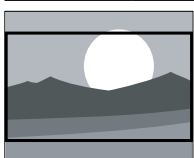

[Film széles. 16:9]: (HD és számítógépes módban nem használható.) A 4:3 formátum 16:9 képarányra történő átméretezése.

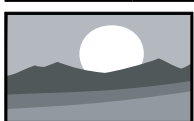

[Szélesvásznú]: A 4:3 formátum 16:9 arányra történő átállítása.

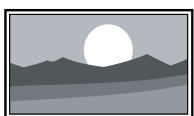

[Nem besorolt]: Csak HD és számítógépes módban használható egyes készülékek esetében. A legnagyobb képélességet biztosítja. A műsorszórási rendszerétől függően kismértékű torzulás jelenhet meg. A legjobb eredmény elérése érdekében állítsa a számítógép képbeállítását széles képernyőre.

A hang-előbeállítások használata

Előre meghatározott hangbeállítások alkalmazásához használja a Hang-előbeállítások funkciót.

- 1 Nyomja meg a **SOUND** gombot.
↳ Megjelenik az **[Hang előbeállítás]** menü.
- 2 A **▲▼** gombok használatával válasszon az alábbi beállítások közül.
 - **[Normál]** : A legtöbb környezethez és a legtöbb műsorhoz megfelelő hangbeállítások.
 - **[Hírek]** : Beszédre, például hírműsorok hallgatására alkalmas beállítások alkalmazása.
 - **[Film]** : Filmlejátszásra alkalmas beállítások alkalmazása.
 - **[Egyéni]** : A hangmenüben személyre szabott beállítások alkalmazása.
- 3 A kiválasztás megerősítéséhez nyomja meg az **OK** gombot.
↳ Ezzel a kiválasztott hangbeállítás érvényre jut.

A hangbeállítások kézi meghatározása

- 1 Nyomja meg a **MENU** gombot.
- 2 A **▲▼** segítségével válassza a **[Hang]** parancsot, majd nyomja meg az **OK** gombot.
- 3 A **▲▼◀▶** gombok használatával válasszon az alábbi beállítások közül.
 - **[Hang előbeállítás]** : Az előre meghatározott hangbeállítások elérése.
 - **[Mély]** : A mély hangok szabályozása.
 - **[Magas]** : A magas hangok szabályozása.
 - **[Hangerő]** : A hangerő szabályozása.
 - **[Balansz]** : A jobb és a bal oldali hangszóró egyensúlyának beállítása.
 - **[Kettős I-II]** : Különböző nyelvű hangszávok közötti váltás, amennyiben a műsort több nyelven sugározzák.
 - **[Monó/sztereó]** : A sztereó és monó hangzás közötti váltás sztereóban sugárzott műsor esetén.
 - **[Surround]** : Térhatású hangzás engedélyezése.
 - **[Fejhall. hangerő]** : A fejhallgató hangerejének beállítása. (Csak akkor használható, ha a fejhallgató csatlakoztatva van a TV-készülékhez.)
 - **[Auto. hangerőbeállítás]** : A hirtelen hangerőváltozások csökkentése, például csatornaváltás esetén.
 - **[Hangerőváltozás]** : Kiegyenlíti a csatornák vagy a csatlakoztatott készülékek közötti hangerőkülönbségeket. A delta hangerő módosítása előtt a készüléket kapcsolja át a csatlakoztatott készülékre.

Speciális teletextfunkciók használata

A teletext menüjének elérése

A teletext szolgáltatásainak elérése a teletext beállításainak menüjéből.

- 1 Nyomja meg a **MHEG/TELETEXT** gombot.
↳ Megjelenik a teletext képernyője.
- 2 Nyomja meg a **☰ OPTIONS** gombot.
↳ Megjelenik a teletext menüje.
- 3 A **▲▼** segítségével válassza ki az alábbi lehetőségek egyikét.
 - **[Old. kimerevít.]** : Az aktuális oldal kimerevítése.
 - **[Felfedés]** : Az egyes oldalakon elrejtett információknak (pl. rejtvények, találós kérdések megoldásának) megjelenítésére vagy elrejtésére szolgál.
 - **[Alold. megtekint.]** : Ha vannak elérhető aloldalak, az aloldalakat automatikusan léptetheti.
 - **[Nyelv]** : Átváltás másik nyelvcsoporthoz, hogy a szöveg helyesen jelenjen meg, ha az adott nyelv eltérő karakterkészletet használ.
- 4 A **▲▼◀▶** gombok használatával válassza ki a megfelelő menüpontot, majd annak elfogadásához nyomja meg az **OK** gombot.
- 5 A teletext beállításainak menüjéből való kilépéshez nyomja meg az **↩ BACK** gombot.

Teletext aloldalainak kiválasztása

Egy-egy teletextoldalhoz gyakran több oldal tartozik. Az oldalak a főoldal száma melletti sávon jelennek meg.

- 1 Nyomja meg az **MHEG/TELETEXT** gombot.
↳ Megjelenik a teletext képernyője.
- 2 A **P +/-** segítségével válasszon egy teletextoldalt.
- 3 Aloldalt a **◀▶** segítségével nyithat meg.

A T.O.P. kiválasztása

A T.O.P. (Table Of Pages, oldaljegyzékes) teletext-adások lehetővé teszik, hogy oldalszámok beírása nélkül egyik témáról a másikra ugorjon. T.O.P. nem mindegyik TV-csatorna esetében elérhető.

- 1 Nyomja meg az **MHEG/TELETEXT** gombot.
↳ Megjelenik a teletext képernyője.
- 2 Nyomja meg az **i INFO** gombot.
↳ Megjelenik a T.O.P. áttekintő lista.
- 3 A **▲▼◀▶** gombok segítségével válasszon egy témát.
- 4 Az oldal megtekintéséhez nyomja meg az **OK** gombot.

A kedvenc csatornák listájának létrehozása és használata

Kedvenc TV-csatornáiból listát állíthat össze, hogy egyszerűbben megtalálja azokat.

Kedvenclista kiválasztása

- 1 TV-nézés közben a csatornatáblázat megjelenítéséhez nyomja meg az **OK** gombot.
- 2 Nyomja meg az **☰ OPTIONS** gombot.
↳ Megjelenik a csatornabeállítások menüje.
- 3 A **▲▼** gombok használatával válassza a **[Válasszon listát]** menüpontot, majd a **OK** gomb segítségével nyissa meg azt.
↳ Megjelennek a csatornalista beállításai.
- 4 Válassza az **[kedvenc]** lehetőséget, majd nyomja meg az **OK** gombot.
↳ Ekkor csak a kedvenclistán szereplő csatornák jelennek meg a csatornatáblázatban.



Megjegyzés

- Amíg nem vesz fel csatornákat a kedvenclistákra, a kedvenc csatornák táblázata üres.

Az összes csatorna megtekintése

A kedvenclistából kilépve megtekintheti az összes beállított csatornát.

- 1 TV-nézés közben nyomja meg a **OK** gombot.
↳ Megjelenik a csatornatáblázat.
- 2 Nyomja meg az **☰** **OPTIONS** gombot.
↳ Megjelenik a csatornabeállítások menüje.
- 3 A **▲▼** gombok használatával válassza a **[Válasszon listát]** menüpontot, majd a **OK** vagy a **▶** gomb segítségével nyissa meg azt.
- 4 Válassza az **[Összes]** lehetőséget, majd nyomja meg az **OK** gombot.
↳ A csatornatáblázatban az összes csatorna megjelenik.



Megjegyzés

- A csatornatáblázat megjelenítésekor az összes kedvenc csatornát csillag jelöli.

Csatorna felvétele a kedvenclistába

- 1 TV-nézés közben nyomja meg a **OK** gombot.
↳ Megjelenik a csatornatáblázat.
- 2 A **▲▼◀▶** segítségével válassza ki a kedvenclistára felvenni kívánt csatornát.
- 3 Nyomja meg az **☰** **OPTIONS** gombot.
↳ Megjelenik a csatornabeállítások menüje.
- 4 Válassza az **[Megjel. kedvenc.]** lehetőséget, majd nyomja meg az **OK** gombot.
↳ A csatorna felkerül a kedvenclistára.



Megjegyzés

- A csatornatáblázatban minden kedvenc csatornát csillag jelöl.

Csatorna eltávolítása a kedvenclistából

- 1 TV-nézés közben nyomja meg a **OK** gombot.
↳ Megjelenik a csatornatáblázat.
- 2 A **▲▼◀▶** gombbal válassza ki az eltávolítani kívánt csatornát.
- 3 Nyomja meg az **☰** **OPTIONS** gombot.
- 4 Válassza az **[Eltávolítás a kedvencekből]** lehetőséget, majd nyomja meg az **OK** gombot.
↳ A csatorna eltávolítása megtörténik.

A TV-készülék órájának használata

A TV-készülék képernyőjén megjeleníthet egy órát.

A TV-készülék órájának beállítása

- 1 Nyomja meg a **🏠** **MENU** gombot.
- 2 A **▲▼◀▶** gombok segítségével válassza ki a **[Funkciók] > [Óra]** lehetőséget.
↳ Megjelenik az **[Óra]** menü.
- 3 A **▲▼◀▶** gombok segítségével adja meg az időt.
- 4 Válassza a **[Kész]** lehetőséget, majd az **OK** gomb megnyomásával hagyja jóvá a beállítást.
- 5 A kilépéshez nyomja meg a **🏠** **MENU** gombot.

A TV órájának megjelenítése

- 1 TV-nézés közben nyomja meg a **☰** **OPTIONS** gombot.
↳ Megjelenik a TV beállításainak menüje.
- 2 Válassza az **[Óra]** menüpontot.
- 3 Nyomja meg a **OK** gombot.

Időzítők használata

Időzítőket állíthat be a TV-készülék egy meghatározott idő után történő készenléti módba váltáshoz.

Tanács

- Az időzítők használata előtt állítsa be a TV óráját.

A TV-készülék automatikus átkapcsolása készenléti módba (Időzített kikapcsoló)

Az időzített kikapcsoló előre meghatározott idő elteltével a TV-készüléket készenléti módba állítja.

Tanács

- A TV-készüléket korábban is kikapcsolhatja, vagy a visszaszámlálás alatt törölheti a beállított időt.

- 1 Nyomja meg a **MENU** gombot.
- 2 A **▲▼◀▶** gombok segítségével válassza ki a **[Funkciók] > [Autom. kikapcs.]** lehetőséget.
↳ Megjelenik az **[Autom. kikapcs.]** menü.
- 3 A **◀▶** gombok használatával nulla és 180 perc közötti értéket választhat.
↳ Az automatikus kikapcsolás időzítését öt perces léptékkel lehet beállítani. Az automatikus kikapcsolást a nulla érték megadásával lehet letiltani.
- 4 Az automatikus kikapcsolást az **OK** gomb használatával aktiválhatja.
↳ A TV a megadott időtartam eltelte után készenléti állapotba vált.

A TV-készülék automatikus bekapcsolása (bekapcsolási időzítő)

Lehetőség van arra, hogy a készenléti módban lévő TV-készüléket egy adott időpontban meghatározott csatornára kapcsolja.

- 1 Nyomja meg a **MENU** gombot.
- 2 A **▲▼◀▶** gombok segítségével válassza ki a **[Funkciók] > [Bekapcs.-időzítő]** lehetőséget.
- 3 Nyomja meg a **▶** gombot a **[Bekapcs.-időzítő]** menü megnyitásához.
 - **[Aktivál]**: A TV bekapcsolási gyakoriságának kiválasztása.
 - **[Idő]**: A TV bekapcsolási idejének beállítása.
 - **[Programszám]**: A csatorna vagy a csatlakoztatott eszköz kiválasztása.
- 4 A kilépéshez nyomja meg a **MENU** gombot.

Tanács

- A szolgáltatás letiltásához válassza a **[Bekapcs.-időzítő] > [Aktivál] > [Ki]** parancsot.
- Ha a **[Bekapcs.-időzítő]** ki van kapcsolva, csak a **[Aktivál]** lehetőség érhető el.

A TV-készülék zárolása

ATV-készülék kezelőszerveinek zárolásával megakadályozhatja, hogy gyermekei bizonyos műsorokat vagy csatornákat nézzenek.

A PIN-kód beállítása és módosítása

- 1 Nyomja meg a **MENU** gombot.
- 2 A **▲▼◀▶** gombok segítségével válassza ki a **[Funkciók] > [Kód beállítása] / [Kód megváltoztatása]** lehetőséget.
↳ Megjelenik a **[Kód beállítása] / [Kód megváltoztatása]** menü.
- 3 A **Számgombok** használatával adja meg kódját.
↳ A személyes PIN-kód létrehozásához vagy módosításához kövesse a képernyőn megjelenő utasításokat.



Tanács

- Ha elfelejtette a kódot, írja be a „8888” számot a meglévő kód felülírásához.

A TV-készülék zárolása vagy kioldása

A TV zárolásával az összes csatorna és csatlakoztatott készülék elérését meggátolhatja.

- 1 Nyomja meg a **MENU** gombot.
- 2 A **▲▼◀▶** gombok segítségével válassza ki a **[Funkciók] > [TV-zár]** lehetőséget.
↳ A készülék a PIN-kód megadását kéri.
- 3 A **Számgombok** használatával adja meg kódját.
↳ Megjelenik az **[TV-zár]** menü.
- 4 A **▲▼** gombok segítségével válassza ki a **[Zár]** vagy a **[Kioldás]** lehetőséget.
- 5 A megerősítéshez nyomja meg a **OK** gombot.
↳ Az összes csatorna és csatlakoztatott készülék zárolása életbe lép, illetve megszűnik.

- 6 A kilépéshez nyomja meg a **MENU** gombot.



Megjegyzés

- A módosítások érvényesítéséhez kapcsolja ki és be a TV-készüléket.
- A **[Zár]** választása esetén a TV-készülék minden bekapcsolásakor meg kell adnia kódját.

Egy vagy több csatorna zárolása, illetve zárolásuk feloldása

- 1 TV-nézés közben a csatornatáblázat megjelenítéséhez nyomja meg az **OK** gombot.
- 2 A zárolni vagy feloldani kívánt csatorna kijelöléséhez használja a **▲▼◀▶** gombokat.
- 3 Nyomja meg a **OPTIONS** gombot.
- 4 A **▲▼** gombok segítségével válassza ki a **[Csatornazár]** vagy a **[Csatornazár feloldása]** lehetőséget.
- 5 Az egyes kijelöléseknél nyomja meg az **OK** gombot a csatorna zárolásához vagy feloldásához.
↳ A készülék a PIN-kód megadását kéri.
- 6 Írja be a kódot, és nyomja meg az **OK** gombot.
↳ Ha a csatorna zárolva van, egy lakat ikon jelenik meg.
- 7 További csatornák zárolásához vagy feloldásához ismételje meg az eljárást.



Megjegyzés

- A módosítások érvényesítéséhez kapcsolja ki és be a TV-készüléket.
- Ha a távvezérlő **P +/-** gombjának használatával vagy a csatornatáblázat segítségével zárolt csatornát próbál elérni, akkor a készülék PIN-kódot kér.

A TV-készülék szoftverének frissítése

A Philips folyamatosan törekszik termékei javítására, és azt javasoljuk, hogy a frissítések rendelkezésre állása esetén frissítse a TV-készülék szoftverét. A rendelkezésre álló szoftverek a www.philips.com/support webhelyen találhatóak meg.

Az aktuális szoftververzió ellenőrzése

- 1 Nyomja meg a **MENU** gombot.
- 2 A **▲▼◀▶** gombok segítségével válassza ki a **[Szoft.frissítés] > [Jelenl. szver adatai]** lehetőséget.
↳ A TV-készüléken megjelennek az aktuális szoftveradatok.

A szoftver letöltése

- 1 A számítógépen nyissa meg a webböngészőt, és nyissa meg a www.philips.com/support címen elérhető webhelyet.
- 2 Töltse le a számítógépre a legfrissebb szoftverfrissítési fájlt.
- 3 Csomagolja ki a ZIP-fájlt.
- 4 Másolja az `autorun.upg` fájlt az USB-eszköz gyökérmappájába.

Frissítés USB-eszköz használatával

- 1 Csatlakoztassa az USB-eszközt a TV oldalán található USB-porthoz.
- 2 Nyomja meg a **MENU** gombot.
- 3 A **▲▼◀▶** gombok segítségével válassza ki a **[Szoft.frissítés] > [Helyi frissítések] > [USB]** lehetőséget.
- 4 A TV szoftverének kézi frissítéséhez nyomja meg az **OK** gombot.
- 5 A frissítés befejezéséhez kövesse a képernyőn megjelenő utasításokat.

Megjegyzés

- A szoftverfrissítés befejezése után a TV újraindul.

USB-tárolóeszköz eltávolítása

! Vigyázat

- Ennek az eljárásnak a követésével elkerülheti az USB-tárolóeszköz károsodását.

- 1 Az USB-tárolóeszköz leválasztása előtt várjon öt másodpercet.

A TV-készülék beállításainak módosítása

A TV beállításait a tulajdonságok menüben határozhatja meg.

- 1 Nyomja meg a **MENU** gombot.
- 2 A **▲▼◀▶** gombok segítségével válassza ki a **[Üzembe helyez] > [Testreszabás]** lehetőséget.
 - **[Hangerőjel. skála]:** Megjeleníti a hangerőjelző skálát a hangerő beállításakor.
 - **[EasyLink]:** Engedélyezi az egyérintéses lejátszást és készenléti üzemmódra váltást az EasyLink-kompatibilis készülékek között.
- 3 A **▲▼◀▶** gombok segítségével válassza ki a kívánt beállítást.
- 4 Nyomja meg a **OK** gombot.
- 5 A kilépéshez nyomja meg a **MENU** gombot.

A dekóder csatorna megnyitása

A TV-csatornákhöz hozzárendelheti a dekóderen vagy a bitstream-dekóderen rendelkezésre álló csatornákat. Ezáltal ezeket a csatornákat a TV távvezérlőjének használatával is kiválaszthatja. A dekódert vagy a bitstream-dekódert a TV-készülék **EXT 1 (SCART)** csatlakozójához kell csatlakoztatni.

Dekóder csatorna beállítása

Dekóderről vagy bitstream-dekóderről érkező csatornák hozzárendelése.

- 1 Nyomja meg a **MENU** gombot.
- 2 A **▲▼◀▶** gombok segítségével válassza ki a **[Üzembe helyez]** > **[Dekóder]** lehetőséget.
- 3 A **▶** gomb megnyomásával nyissa meg a **[Dekóder]** menüt.
- 4 A **▲▼** gombok segítségével válassza a **[Csatorna]** menüpontot, majd a **▶** gomb segítségével nyissa meg azt.
- 5 Válassza ki azt a csatornát, amelyet a dekóderhez vagy a bitstream-dekóderhez szeretne rendelni, és a jóváhagyáshoz nyomja meg az **OK** gombot.
- 6 Válassza a **[Állapot]** menüpontot, majd az **▶** gomb megnyomásával nyissa meg azt.
- 7 Válassza ki a dekóder vagy a bitstream-dekóder által használt **[EXT 1] (SCART)** csatlakozót.
- 8 Nyomja meg a **OK** gombot.
- 9 A kilépéshez nyomja meg a **MENU** gombot.



Megjegyzés

- Válassza a **[Nincs]** lehetőséget, ha a dekóder vagy a bitstream-dekóder csatornáját nem szeretné hozzárendelni.

A TV gyári beállításainak visszaállítása

Lehetősége van az alapértelmezett kép- és hangbeállítások visszaállítására a TV-készülékén. A csatornabeállítások változatlanok maradnak.

- 1 Nyomja meg a **MENU** gombot.
- 2 A **▲▼◀▶** gombok segítségével válassza ki a **[Üzembe helyez]** > **[Gyári beállítások]** lehetőséget.
- 3 A **▶** gomb segítségével lépjen a **[Gyári beállítások]** menübe.
- 4 A **[Visszaállítás]** lehetőség kiválasztásával megkezdheti a visszaállítást.
- 5 Nyomja meg a **OK** gombot.
- 6 A kilépéshez nyomja meg a **MENU** gombot.

6 A csatornák beállítása

A TV-készülék első bekapcsolása alkalmával a készülék felkéri egy menünyelv kiválasztására és a TV- és digitális rádiócsatornák (ha vannak ilyenek) telepítésének végrehajtására. Ez a fejezet a csatornák újbóli beállítására és finomhangolására vonatkozó utasításokat tartalmaz.

Automatikus csatornabeállítás

Ez a fejezet bemutatja, hogyan keresheti meg és tárolhatja automatikusan a csatornákat.

1. lépés A menü nyelvének kiválasztása

Megjegyzés

- Ha a nyelvi beállítások megfelelőek, hagyja ki ezt a lépést.

- 1 Nyomja meg a **MENU** gombot.
- 2 A **▲▼◀▶** gombok segítségével válassza ki a **[Üzembe helyez] > [Menü nyelve]** lehetőséget.
- 3 A **▶** gomb segítségével lépjen a **[Menü nyelve]** menübe.
- 4 A **▲▼** gombok segítségével válasszon ki egy nyelvet.
- 5 A megerősítéshez nyomja meg a **OK** gombot.
- 6 A kilépéshez nyomja meg a **MENU** gombot.

2. lépés Az ország kiválasztása

Válassza ki az országot, ahol a TV-t használni szeretné. Ezzel beállítja az országban elérhető csatornák listáját a TV-készüléken.

- 1 Nyomja meg a **MENU** gombot.
- 2 A **▲▼◀▶** gombok segítségével válassza ki a **[Üzembe helyez] > [Csatorna telepítése] > [Csatornasegéd]** lehetőséget.
↳ Megjelenik az **[Csatornasegéd]** menü.
- 3 Válassza a **[Igen]** menüpontot, majd az **OK** gomb megnyomásával nyissa meg azt.
- 4 A **▲▼** gombok segítségével válassza ki az országot, majd a **▶** gombbal váltson a következő lépésre.
- 5 Válassza az **[Indítás]** parancsot, majd nyomja meg az **OK** gombot a csatornák ismételt beállításához.
 - A keresés leállításához válassza a **[Leállítás]** lehetőséget, majd nyomja meg az **OK** gombot.
- 6 Az üzembe helyezés befejezése után nyomja meg az **OK** gombot.

A csatornák kézi beállítása

Ebben a fejezetben megtudhatja, hogyan keresheti meg és tárolhatja kézzel a rendelkezésre álló analóg TV-csatornákat.

1. lépés A rendszer kiválasztása

Megjegyzés

- Ha a rendszerbeállítások megfelelőek, hagyja ki ezt a lépést.

- 1 Nyomja meg a **MENU** gombot.
- 2 A **▲▼◀▶** gombok segítségével válassza ki a **[Üzembe helyez] > [Csatorna telepítése] > [Analóg: kézi üzembe helyezés] lehetőség**.
↳ Megjelenik az **[Analóg: kézi üzembe helyezés]** menü.
- 3 Válassza a **[Rendszer]** menüpontot, majd az **OK** gomb megnyomásával nyissa meg azt.
- 4 A **▲▼** gombok segítségével válassza ki a kívánt országot vagy térséget.
- 5 A megerősítéshez nyomja meg a **OK** gombot.
- 6 A kilépéshez nyomja meg a **MENU** gombot.

2. lépés: Új TV-csatornák keresése és tárolása

- 1 Nyomja meg a **MENU** gombot.
- 2 A **▲▼◀▶** gombok segítségével válassza ki a **[Üzembe helyez] > [Csatorna telepítése] > [Analóg: kézi üzembe helyezés]** lehetőséget.
↳ Megjelenik az **[Analóg: kézi üzembe helyezés]** menü.
- 3 A **▲▼** gombok segítségével válassza a **[Keresés]** menüpontot, majd a **▶** gomb segítségével nyissa meg azt.

- 4 A **Számgombok** gombok segítségével adja meg a három számjegyből álló frekvenciát.
- 5 A keresés elindításához nyomja meg az **OK** gombot.
↳ Ha a kiválasztott frekvencián nem érhető el csatorna, akkor a rendszer megkeresi a következő elérhető csatornát.
- 6 Amikor megjelenik az új csatorna, nyomja meg a **▲▼** gombot a **[Tárol. új csat.ként]** kiválasztásához.
↳ Ezzel eltárolja a csatornát egy új csatornaszám alatt.
- 7 A **▶** gomb segítségével lépjen a **[Tárol. új csat.ként]** menübe.
- 8 Válassza az **[Igen]** menüpontot, majd nyomja meg az **OK** gombot az új csatorna tárolásához.
- 9 A kilépéshez nyomja meg a **MENU** gombot.

3. lépés – Analóg csatornák finomhangolása

- 1 Nyomja meg a **MENU** gombot.
- 2 A **▲▼◀▶** gombok segítségével válassza ki a **[Üzembe helyez] > [Csatorna telepítése] > [Analóg: kézi üzembe helyezés]** lehetőséget.
↳ Megjelenik az **[Analóg: kézi üzembe helyezés]** menü.
- 3 A **▲▼** gombok segítségével válassza a **[Finomhangolás]** menüpontot, majd a **▶** gomb segítségével nyissa meg azt.
- 4 A **▲▼** segítségével állítsa be a frekvenciát.
- 5 A megerősítéshez nyomja meg a **OK** gombot.
- 6 A **▲▼** gombok segítségével válassza az **[Aktuális csatorna tárolása]** lehetőséget a csatorna számának tárolásához.
- 7 A **▶** gomb segítségével lépjen a **[Aktuális csatorna tárolása]** menübe.

- 8 Válassza az **[Igen]** menüpontot, majd nyomja meg az **OK** gombot az aktuális csatorna tárolásához.
- 9 A kilépéshez nyomja meg a **▲ MENU** gombot.

Csatornák átugrása

- 1 A televízió használata közben kapcsoljon arra a csatornára, amelyet át szeretne ugrani.
- 2 Nyomja meg a **▲ MENU** gombot.
- 3 A **▲▼◀▶** gombok segítségével válassza ki a **[Üzembe helyez] > [Csatorna telepítése] > [Analog: kézi üzembe helyezés]** lehetőséget.
↳ Megjelenik az **[Analog: kézi üzembe helyezés]** menü.
- 4 A **▲▼** gombok segítségével válassza a **[Csatorna átugrása]** menüpontot, majd a **▶** gomb segítségével nyissa meg azt.
- 5 A **▲▼** gombok segítségével válassza az **[Igen]** lehetőséget, és nyomja meg az **OK** gombot az aktuális csatorna átugrásához.
↳ A kiválasztott csatornát a készülék átugorja, amikor megnyomja a **P +/-** gombot a távvezérlőn, vagy megjeleníti a csatornatáblázatot.
- 6 Ha több csatornát is át szeretne ugrani, ismételje meg az eljárást.



Tanács

- Az átugrott csatornák eléréséhez nyomja meg a **Számgombok** gombot.
- Egy átugrott csatorna visszaállításához ismételje meg az 1–4. lépéseket, majd az 5. lépésben válassza a **[Nem]** lehetőséget.

Csatornák átnevezése

A csatornák átnevezhetők. A név a csatorna kiválasztásakor jelenik meg.

- 1 TV-nézés közben a csatornatáblázat megjelenítéséhez nyomja meg az **OK** gombot.
- 2 A **▲▼◀▶** segítségével válassza ki az átnevezni kívánt csatornát.
- 3 Nyomja meg a **☰ OPTIONS** gombot.
↳ Megjelenik a csatornabeállítások menüje.
- 4 Nyomja meg a **▲▼** gombot az **[Csat. átnevezése]** pont kiválasztásához, majd nyomja meg a **OK** gombot.
↳ Megjelenik egy szövegbeviteli mező.
- 5 A **▲▼◀▶** gombok segítségével válassza ki a megfelelő karaktereket.
- 6 Az egyes karakterek elfogadásához nyomja meg az **OK** gombot.
- 7 Válassza a **[Kész]** lehetőséget, majd a csatornák átnevezésének befejezéséhez nyomja meg az **OK** gombot.



Tanács

- Az eszköz neve legfeljebb hat karakterből állhat.
- A kis- és nagybetűk közti váltáshoz használja az **[Aa]** lehetőséget.

Csatornák átrendezése

A csatornák beállítása után módosíthatja megjelenítésük sorrendjét.

- 1** TV-nézés közben a csatornatáblázat megjelenítéséhez nyomja meg az **OK** gombot.
- 2** Nyomja meg az **☰ OPTIONS** gombot.
↳ Megjelenik a csatornabeállítások menüje.
- 3** Nyomja meg a **▲▼** gombot az **[Átrendezés]** pont kiválasztásához, majd nyomja meg a **OK** gombot.
- 4** Válassza ki az átrendezni kívánt csatornát, majd nyomja meg az **OK** gombot.
↳ A kiválasztott csatorna kijelölve jelenik meg.
- 5** A **▲▼◀▶** gombok használatával helyezze a kijelölt csatornát a kívánt helyre, majd nyomja meg az **OK** gombot.
- 6** Nyomja meg az **☰ OPTIONS** gombot.
↳ **[Átrendezés kész]** felirat jelenik meg a képernyőn.
- 7** A jóváhagyáshoz nyomja meg az **OK** gombot.
- 8** A csatornatáblázatból a **↩ BACK** gomb megnyomásával léphet ki.

7 Eszközök csatlakoztatása

Ez a szakasz a különböző készülékek különböző csatlakozók használatával történő csatlakoztatását ismerteti. Az Üzembe helyezés című dokumentum példákat is tartalmaz.

Megjegyzés

- Az egyes készülékek többféle csatlakozóval kapcsolhatók a TV-készülékhez.

Hátoldali csatlakozók

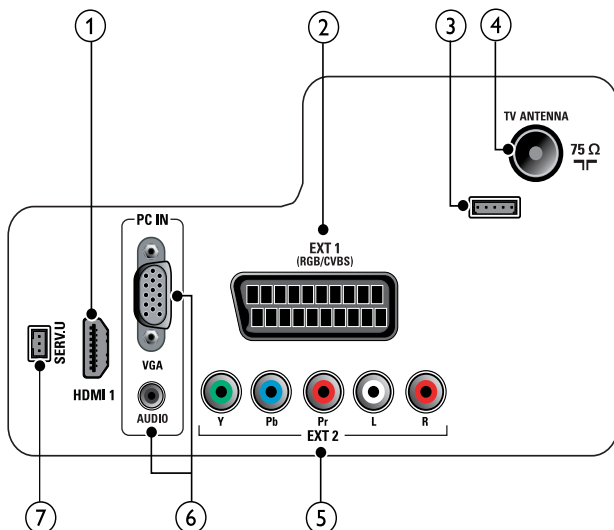

① HDMI 1

Digitális audio- és videobemenet nagy felbontású digitális készülékek – pl. Blu-ray lejátszó – által küldött jelek fogadásához.

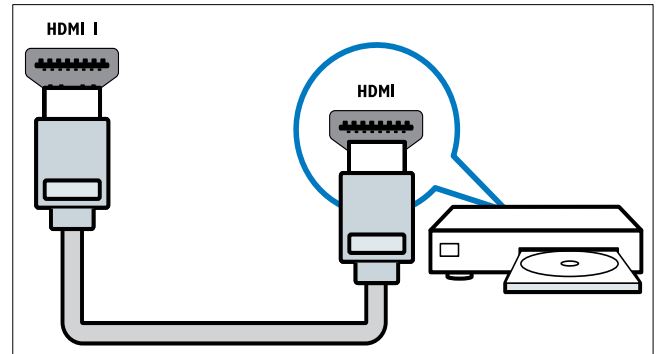

DVI- vagy VGA-csatlakozó használata esetén külön audiókábelre (lásd 'Számítógép csatlakoztatása', 29. oldal) is szükség van.

② EXT 1 (RGB / CVBS)

Analóg audio- és videobemenet analóg vagy digitális készülékek – pl. DVD-lejátszó vagy játékkonzol – által küldött jelek fogadásához.

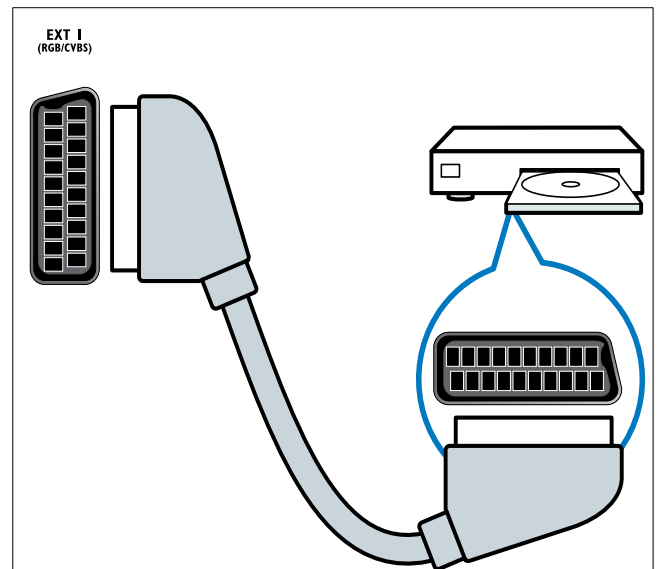

③ Csak szervizszakemberek által történő használatra.

④ TV ANTENNA

Jelbemenet antenna, kábel vagy műholdvevő egység jeleinek fogadásához.

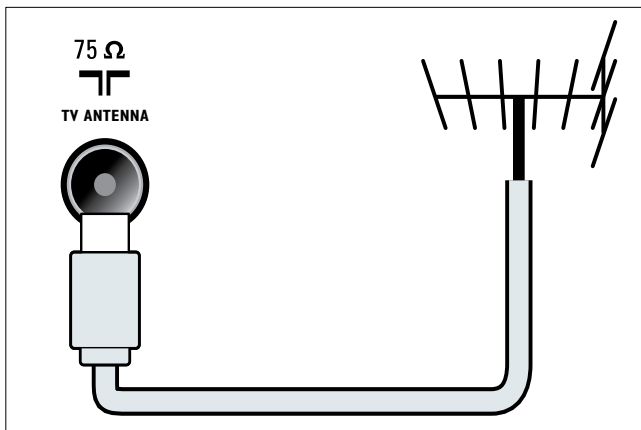

⑥ PC IN (VGA és AUDIO)

Audio- és videobemenet számítógép által küldött jelek fogadásához.

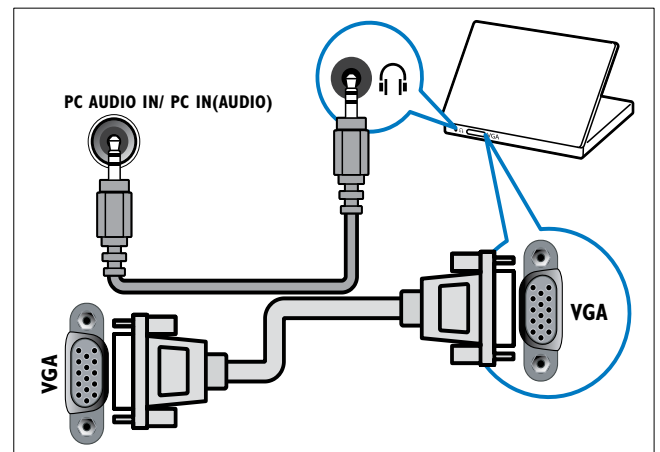

⑤ EXT 2 (Y Pb Pr és AUDIO L/R)

Analóg audio- és videobemenet analóg vagy digitális készülékek – pl. DVD-lejátszó vagy játékkonzol – által küldött jelek fogadásához.

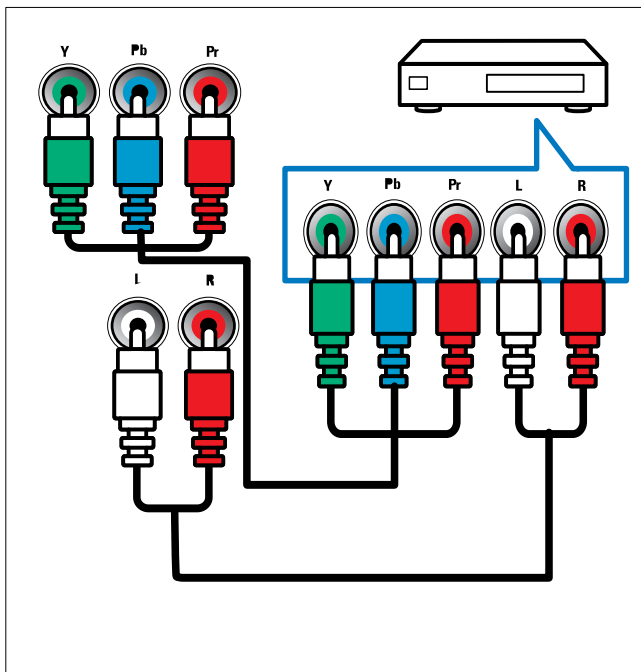

⑦ SERV. U

Csak szervizszakemberek által történő használatra.

Oldalsó csatlakozók

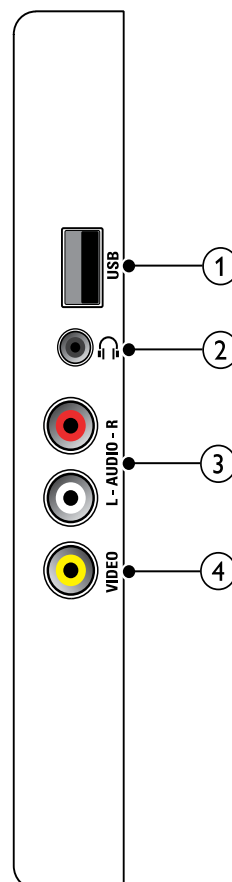

- ① **USB (Csak szoftverfrissítéshez használatos)**
Adatbemenet USBtárolóeszközökről.

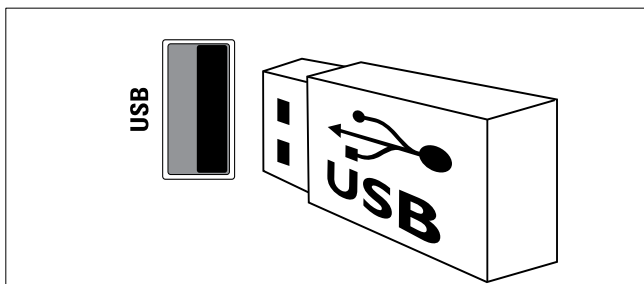

- ②  Sztereó audiokimenet fejhallgatóhoz vagy fülhallgatóhoz.
- ③ **AUDIO L/R**
A **VIDEO** bemenethez csatlakoztatott analóg készülékek jeleit fogadó audiobemenet.

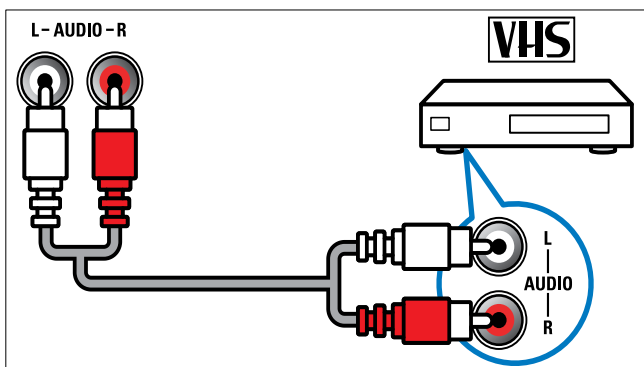

- ④ **VIDEO**
Kompozit videobemenet analóg készülékek – például videofelvevő – által küldött jelek fogadásához.

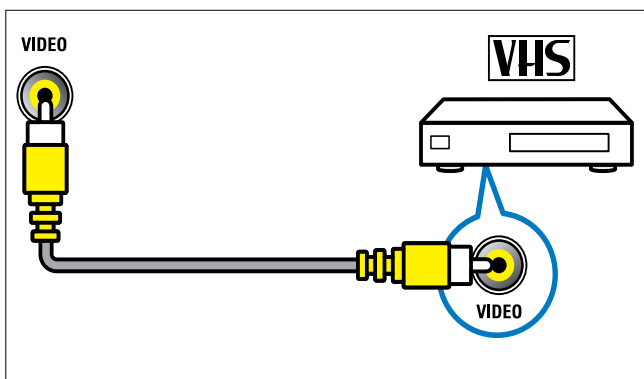

Számítógép csatlakoztatása

Teendők számítógép TV-készülékhez csatlakoztatása előtt

- A számítógépen állítsa a képernyőfrissítési gyakoriságot 60Hz értékre.
- Válasszon egy támogatott képernyőfelbontást a számítógépen.

Csatlakoztassa a számítógépet az alábbi csatlakozók valamelyikével:

Megjegyzés

- DVI- vagy VGA-csatlakozó használata esetén külön audiókábelre is szükség van.

- **HDMI-kábel**

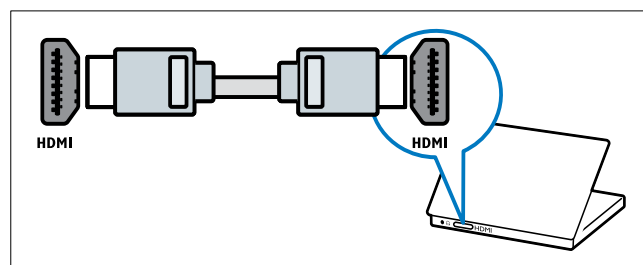

- **DVI-HDMI kábel**

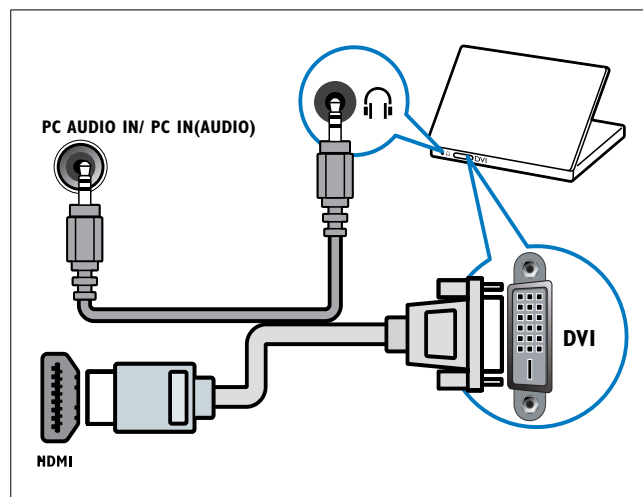

- HDMI-kábel és HDMI-DVI adapter

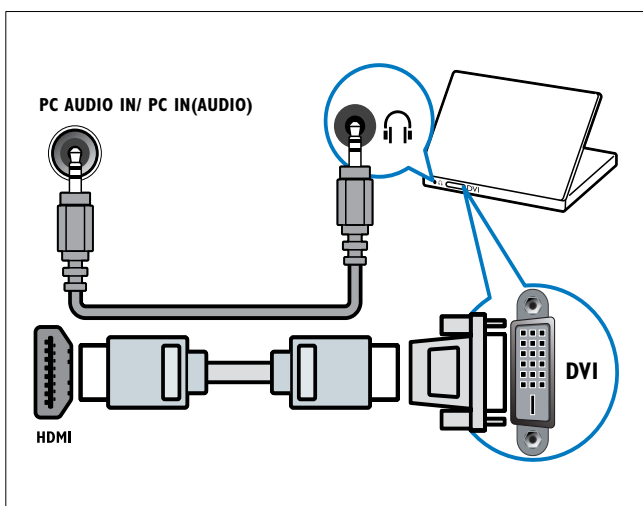

- VGA kábel

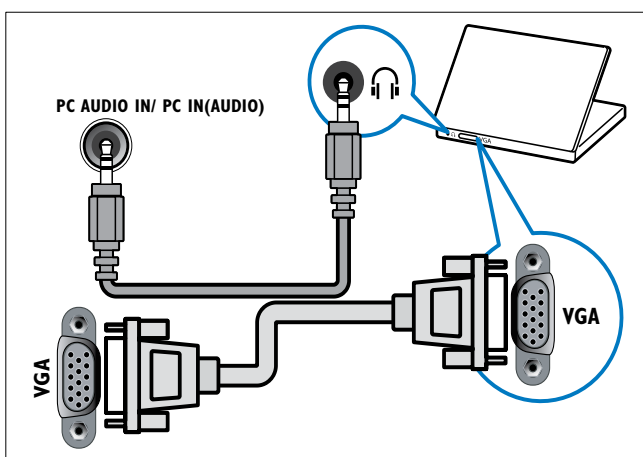

A Philips EasyLink funkció használata

A készülék támogatja a Philips EasyLink szabványt, amely a HDMI CEC (Consumer Electronics Control) protokollt használja. A HDMI-kapcsolaton keresztül csatlakoztatott EasyLink-kompatibilis készülékek távvezérlővel irányíthatók.

Megjegyzés

- Az EasyLink-kompatibilis készüléket be kell kapcsolni, és ki kell választani forrásként.
- A Philips nem garantálja a HDMI CEC-készülékekkel való 100%-os kompatibilitást.

EasyLink funkció be- és kikapcsolása

Megjegyzés

- Ne engedélyezze a Philips EasyLink funkciót, ha nem kívánja használni.

- 1 Nyomja meg az **MENU** gombot.
- 2 A **▲▼◀▶** segítségével válassza ki a **[Beállítás] > [Üzembe helyez] > [Testreszabás] > [EasyLink]** lehetőséget.
- 3 Válassza a **[Be]** vagy **[Ki]** beállítást.

Az egyérintéses lejátszás használata

- 1 Az EasyLink engedélyezését követően a készüléken nyomja meg a Lejátszás gombot.
 - ↳ A TV-készülék automatikusan a megfelelő jelforrásra vált.

Az érintéses készenléti üzemmód használata

- 1 Nyomja meg a **⏻** (**Készenléti állapot bekapcsolva**) gombot a TV vagy a készülék távvezérlőjén.
 - ↳ Ekkor a TV-készülék és az összes csatlakoztatott HDMI-készülék készenléti üzemmódba kapcsol.

Kensington-zár használata

A TV-készülék hátoldalán Kensington biztonsági nyílás található. Valamilyen nehezen mozgatható tárgyhoz – például asztalhoz – és a biztonsági nyíláshoz rögzített Kensington-zárral megakadályozhatja a készülék ellopását.

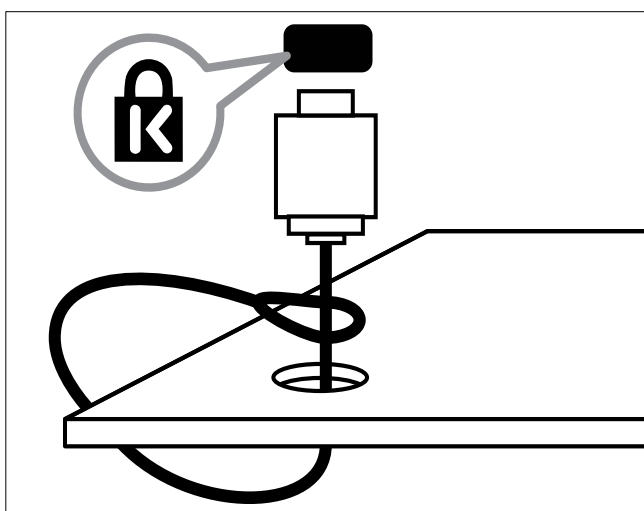

8 Termékadatok

A termékadatok külön értesítés nélkül változhatnak. A részletes termékadatok a www.philips.com/support oldalon olvashatók.

Támogatott képernyőfelbontások

Számítógépes formátumok

- Felbontás – frissítési gyakoriság:
 - 640 x 480 – 60 Hz
 - 800 x 600 – 60 Hz
 - 1024 x 768 – 60 Hz
 - 1280 x 768 – 60 Hz
 - 1360 x 768 – 60 Hz

Videoformátumok

- Felbontás – frissítési gyakoriság:
 - 480i – 60 Hz
 - 480p – 60 Hz
 - 576i – 50 Hz
 - 576p – 50 Hz
 - 720p – 50 Hz, 60 Hz
 - 1080i – 50 Hz, 60 Hz
 - 1080p – 24 Hz, 25 Hz, 30 Hz, 50 Hz, 60 Hz.

Hangolóegység / vétel / adás

- Antennabemenet: 75 ohm koaxiális (IEC75)
- TV-rendszer: PAL I, B/G, D/K; SECAM B/G, D/K, L/L'
- Videolejátszás: NTSC, SECAM, PAL
- Hangolóegység-sávok: Hyperband, S-channel, UHF, VHF

Távvezérlő

- Típus: PF02E09B
- Elemek: 2 x AAA méretű (LR03 típus)

Tápkapcsoló

- Hálózati tápellátás: 220–240 V, 50 Hz
- Energiafelhasználás a készenléti üzemmódban: < 0,3 W
- Környezeti hőmérséklet: 5–40 Celsius fok

Támogatott TV-tartók

A TV-készülék felszereléséhez szerezzen be egy Philips TV-tartót. A csatlakozók egyszerű eléréséhez hagyjon legalább 5,5 cm szabad helyet a TV-készülék hátuljánál.



Figyelem

- Tartson be a TV-tartóhoz mellékelt minden utasítást. A Koninklijke Philips Electronics N.V. nem vállal felelősséget a TV-készülék helytelen rögzítéséből adódó balesetért, sérülésekért és károkért.

TV-képernyő mérete (hüvelyk)	Szükséges furattávolság (mm)	Szükséges rögzítőcsavarok (≤ 10 mm)
19	75 x 75	4 x M4
22	75 x 75	4 x M4
26	75 x 75	4 x M4

Termékjellemzők

A kialakítás és a műszaki adatok előzetes figyelmeztetés nélkül változhatnak.

19PFL3405

- TV-állvány nélkül
 - Méretek (Sz x Ma x Va): 455 x 303,7 x 56 (mm)
 - Tömeg: 3,16 kg
- TV-állvánnyal
 - Méretek (Sz x Ma x Va): 455 x 328,7 x 137,9 (mm)
 - Tömeg: 3,32 kg

22PFL3405

- TV-állvány nélkül
 - Méretek (Sz x Ma x Va): 526,02 x 343,5 x 55,79 (mm)
 - Tömeg: 4,0 kg
- TV-állvánnyal
 - Méretek (Sz x Ma x Va): 526,02 x 369,5 x 148,96 (mm)
 - Tömeg: 4,2 kg

26PFL3405

- TV-állvány nélkül
 - Méretek (Sz x Ma x Va): 637,4 x 410,8 x 63 (mm)
 - Tömeg: 5,21 kg
- TV-állvánnyal
 - Méretek (Sz x Ma x Va): 637,4 x 447,25 x 170 (mm)
 - Tömeg: 5,5 kg

9 Hibakeresés

Ez a fejezet a gyakran előforduló problémákat és azok megoldásait mutatja be.

Általános problémák a TV-készülékkel

A TV-készülék nem kapcsolódik be:

- Húzza ki a hálózati kábelt a csatlakozóaljzattól. Várjon egy percet, majd dugja vissza a kábelt.
- Győződjön meg arról, hogy a hálózati kábel megfelelően csatlakozik.

A távvezérlő nem megfelelően működik:

- Ellenőrizze, hogy a távvezérlő elemei a +/- jelölésnek megfelelően vannak-e behelyezve.
- Cserélje ki a távvezérlő elemeit, ha azok lemerültek vagy lemerülőfélben vannak.
- Tisztítsa meg a távvezérlő és a TV érzékelőit.

A TV-készülék készenléti jelzőfénye pirosan villog:

- Húzza ki a hálózati kábelt a csatlakozóaljzattól. A hálózati kábel ismételt csatlakoztatása előtt várjon, amíg a TV-készülék lehűl. Ha a villogás ismét látható, lépjen kapcsolatba a Philips vevőszolgálattal.

Elfelejtette a TV-készülék zárolási funkciójának feloldókódját.

- Írja be: „8888”.

A TV menüje nem a megfelelő nyelvre van beállítva.

- Állítsa be a TV menüjének kívánt nyelvét.

A TV-készülék be- / ki- vagy készenléti üzemmódba kapcsolásakor nyikorgó hang hallható a TV-készülék házából:

- Nincs teendő. A nyikorgó hangot a TV-készülék lehűlése és felmelegedése során bekövetkező normál tágulása vagy összehúzódása okozza. Ez nincsen hatással a teljesítményre.

TV-csatornákkal kapcsolatos problémák

Korábban beállított csatornák nem jelennek meg a csatornalistában:

- Ellenőrizze, hogy a megfelelő csatornalistát választotta-e ki.

A TV bizonyos csatornákat nem állít be automatikusan:

- Győződjön meg arról, hogy a beállítás során helyesen választja ki az országot, amelyben a TV-készüléket (lásd '2. lépés Az ország kiválasztása', 23. oldal) üzemelteti.

Képpel kapcsolatos problémák

A TV-készülék be van kapcsolva, de nincs kép:

- Ellenőrizze, hogy az antenna megfelelően van-e csatlakoztatva a TV-készülékhez.
- Ellenőrizze, hogy a megfelelő készülék van-e kiválasztva a TV forrásául.

Van hang, de nincs kép:

- Ellenőrizze, hogy a képbeállítások megfelelően vannak-e megadva.

Gyenge minőségű a TV-adás vétele valamelyik antennacsatlakozás esetében:

- Ellenőrizze, hogy az antenna megfelelően van-e csatlakoztatva a TV-készülékhez.
- A hangszórók, a földeletlen audióberendezések, a fénycsövek, a magas épületek és egyéb nagy tárgyak befolyásolhatják a vétel minőségét. Ha lehetséges, a vételi minőség javítása érdekében forgassa el az antennát, és helyezze távolabbra a TV közelében lévő készülékeket.
- Ha a vétel csak egy csatorna esetében gyenge minőségű, akkor végezze el az adott csatorna finomhangolását.

Gyenge a csatlakoztatott készülékekről származó kép minősége:

- Ellenőrizze, hogy a készülékek megfelelően csatlakoznak-e.
- Ellenőrizze, hogy a képbeállítások megfelelően vannak-e megadva.

A TV-készülék nem tárolta a képbeállításokat:

- Ellenőrizze, hogy a TV-készülék helyének beállítása Otthon-e. Ez az üzemmód nagy rugalmasságot biztosít a beállítások módosításához és mentéséhez.

A képméret nem felel meg a képernyő méretének, túl nagy vagy túl kicsi:

- Próbálkozzon meg egy másik képformátum használatával.

A kép elhelyezkedése nem megfelelő:

- Előfordulhat, hogy bizonyos készülékekről érkező képek nem megfelelően helyezkednek el a képernyőn. Ellenőrizze a készülék jelkimenetét.

Hanggal kapcsolatos problémák

Van kép, de nincs hang a TV-készüléken:

Megjegyzés

- Ha a TV-készülék nem érzékel hangjelet, akkor automatikusan kikapcsolja a hangkimenetet – ez nem hibajelenség.

- Ellenőrizze, hogy minden kábel megfelelően van-e csatlakoztatva.
- Ellenőrizze, hogy nincs-e 0-ra állítva a hangerő.
- Ellenőrizze, hogy nincs-e elnémítva a hang.

Van kép, de a hangminőség gyenge:

- Ellenőrizze, hogy a hangbeállítások megfelelően vannak-e megadva.

Van kép, de a hang csak az egyik hangsugárzóból hallható:

- Ellenőrizze, hogy a hangbalansz középre van-e állítva.

HDMI-csatlakozással kapcsolatos problémák

Problémák léptek fel a HDMI-készülékekkel kapcsolatban:

- Vegye figyelembe, hogy a HDCP-támogatás (Nagy sávszélességű digitálistartalom-védelem) késleltetheti a HDMI-készülékről származó tartalom megjelenítését a TV-készüléken.
- Ha a TV nem ismeri fel a HDMI-készüléket, és nem látható kép, kapcsolja a forrást az egyik készülékről a másikra, majd vissza.
- Ha időnként akadozó hangot tapasztal, ellenőrizze, hogy megfelelőek-e a HDMI-készülék kimeneti beállításai.
- Ha HDMI–DVI adaptert vagy HDMI–DVI kábelt használ, ellenőrizze, hogy a kiegészítő hangkábel csatlakoztatva van-e az **AUDIO** csatlakozóhoz (csak mini-jack).

Számítógép csatlakoztatásával kapcsolatos problémák

A számítógép által továbbított kép nem stabil a TV képernyőjén:

- Győződjön meg arról, hogy a számítógép támogatott felbontású és frissítési frekvenciájú jelet küld a TV-készülékre.
- Állítsa a TV képformátumát nem méretezett beállításúra.

Kapcsolatfelvétel

Ha nem tudja megoldani a problémát, olvassa el az erre a TV-készülékre vonatkozó GYIK (Gyakran ismételt kérdések) összeállítást a www.philips.com/support oldalon.

Ha a problémára ott sem talál megoldást, lépjen kapcsolatba a jelen Használati útmutatóban az Ön országára vonatkozóan megadott Philips ügyfélszolgálattal.



Figyelem

- Ne kísérelje meg a TV-készülék házilagos javítását. Ez komoly személyi sérülést és / vagy a TV-készülék helyrehozhatatlan károsodását okozhatja, továbbá érvényteleníti a garanciát.



Megjegyzés

- Mielőtt felhívna a Philips ügyfélszolgálatát, jegyezze fel a TV-készülék típusát és gyártási számát. Ezeket a TV-készülék hátulján, illetve a csomagoláson találja.

10 Tárgymutató

A

a csatornák beállítása	
automatikus	23
kézi	24
a képernyő ápolása	5
A TV-készülék áttekintése	8
alapértelmezés visszaállítása	22
alapértelmezett beállítások	22
analóg	
finomhangolás	24
antenna	27

Á

átvitel	32, 34
----------------	--------

É

élettartam vége	6
------------------------	---

Ú

újrafeldolgozás	6
------------------------	---

B

beállítások	
hang	16
kép	14
bekapcsolásidőzítő	19
biztonság	4
bolti üzemmód	21

C

csatlakozás	
antenna	27
számítógép	35, 29
csatlakozók	
áttekintés	27
HDMI	35, 27
csatornák	
átnevezés	25
átrendezés	26
csatornák átugrása	25
finomhangolás	24
hangolás	24
automatikus	23
kézi	24
hibaelhárítás	34
kapcsoló	10
kedvencek listája	17
lista	17
táblázat	11
zárolás	20
csatornák átnevezése	25
csatornák átrendezése	26
csatornák átugrása	25
csatornák finomhangolása	24
csatornatáblázat	11

D

digitális szolgáltatások	
teletext	12, 16

E

EasyLink	
egyérintéses készenléti üzemmód	31
egygombos lejátszás	30
engedélyezés	30
letiltás	30
e-címke	21
egyérintéses készenléti üzemmód	31
egygombos lejátszás	30
elemek	32, 6
elhelyezkedés	
ország	22
otthon vagy boltban	20
energiafogyasztás	30

<hr/>	
F	
fali rögzítőkeret	32
falra szerelés	4
felbontás	32
<hr/>	
G	
gyári beállítások	22
gyerekzár	
csatlakoztatott készülékek zárolása	20
csatornák zárolása	20
PIN-kód	20
<hr/>	
H	
hangbeállítások	16
hang-előbeállítások	15
hangerő	
automatikus kiegyenlítés	16
beállítás	11
némítás	11
változás	16
HDMI	35
hibaelhárítás	34
<hr/>	
I	
időzítő	
bekapcsolásidőzítő	19
elalváskapcsoló	19
készzenlét	19
<hr/>	
K	
kapcsoló	
be és ki	10
csatornák	10
forrás	11
karbantartás	5
kedvencek listája	
lista létrehozása	17
lista megjelenítése	17
Kensington-zár	31
képbeállítások	13
kép-előbeállítások	13
képformátum	
hibaelhárítás	34
módosítás	14
<hr/>	
készzenlét	10
készülékek	11
készülékek	
csatlakozás	27
hozzáadás a főmenühöz	13
megtekintés	11
kijelző	
felbontás	32
kiselejtezés	6
környezetvédelmi tudnivalók	6
<hr/>	
L	
lista	
kedvencek listája	17
<hr/>	
M	
menü	
főmenü	13
teletext	16
MHEG-teletext	12
MPEG-képzaj csökkentése	14
műszaki adatok	32
<hr/>	
N	
nyelv	
hibaelhárítás	34
<hr/>	
O	
Oldaltáblázat	17
ország	23
otthoni mód	21
<hr/>	
P	
PIN-kód	20
pixel plus hivatkozás	21

S	
smart beállítások	13, 15
szállítás	4
számítógép	
csatlakozás	35, 29
kijelző felbontása	32
számítógép	
csatlakozás	29, 35
felbontás	32
szoftver	
verzió	21

T	
tápkapcsoló	32
távvezérlő	
áttekintés	8
elemek	32, 6
műszaki adatok	32
teletext	
aloldalak	17
funkciók	16
használat	12
menü	16
Oldaltáblázat	17
teletext aloldalai	17
termék regisztrálása	8
termékjellemzők	32
termékleírás	32
tulajdonságok	21
TV zárolása	
csatlakoztatott készülékek zárolása	20
csatornák zárolása	20
PIN-kód	20

U	
USB	
USB leválasztása	21
USB leválasztása	21

V	
vétel	34
videoformátum	
műszaki adatok	32

Z	
zárolás	
csatlakoztatott készülékek zárolása	20
csatornák zárolása	20
Kensington-zár	31
PIN-kód	20

