

Register your product and get support at

www.philips.com/welcome



PL INSTRUKCJA OBSŁUGI

PHILIPS



Country	Number	Tariff
Austria	0810 000205	€0.07/min
Belgium	078250145	€0.06/min
Bulgaria	+3592 489 99 96	local
Croatia	01 3033 754	local
Czech Rep	800142840	free
Denmark	3525 8759	local
Finland	09 2311 3415	local
France	0821 611655	€0.09/min
Germany	01803 386 852	€0.09/min
Greece	0 0800 3122 1280	free
Hungary	0680018189	free
Ireland	01 601 1777	local
Italy	840320086	€0.08/min
Luxembourg	40 6661 5644	local
Netherlands	0900 8407	€0.10/min
Norway	2270 8111	local
Poland	0223491504	local
Portugal	2 1359 1442	local
Romania	1-203-2060	local
Russia	(495) 961-1111	local
Serbia	+381 114 440 841	local
Slovakia	0800 004537	free
Slovenia	01 280 95 22	local
Spain	902 888 784	€0.10/min
Sweden	08 5792 9100	local
Switzerland	0844 800 544	local
Turkey	0800 261 3302	local
UK	0870 900 9070	local
Ukraine	044 254 2392	local

This information is correct at the time of press. For updated contact information, refer to www.philips.com/support.

Spis treści

1 Ważne	3
1.1 Bezpieczeństwo	3
1.2 Konserwacja ekranu	4
1.3 Ochrona środowiska	4

2 Telewizor	5
2.1 Opis telewizora	5

3 Czynności wstępne	7
3.1 Ustawianie telewizora w odpowiedniej pozycji	7
3.2 Montaż ścienny telewizora	7
3.3 Podłączanie przewodu antenowego	8
3.4 Podłączanie przewodu zasilającego	9
3.5 Wkładanie baterii do pilota zdalnego sterowania	9
3.6 Włączanie telewizora	9
3.7 Ustawianie po raz pierwszy	10

4 Korzystanie z telewizora	11
4.1 Włączanie/wyłączanie oraz tryb gotowości	11
4.2 Oglądanie telewizji	12
4.3 Oglądanie materiałów z podłączonych urządzeń	12
4.4 Korzystanie z telegazety	13

5 Korzystanie z dodatkowych funkcji telewizora	14
5.1 Opis pilota zdalnego sterowania	14
5.2 Korzystanie z menu telewizora	16
5.3 Dostosowywanie ustawień obrazu i dźwięku	18
5.4 Przełączanie w tryb Dom lub Pracownia	22
5.5 Korzystanie z zaawansowanych funkcji telegazety	22
5.6 Tworzenie list ulubionych kanałów	24

5.7 Korzystanie z elektronicznego przewodnika telewizyjnego (EPG)	25
5.8 Korzystanie z wyłącznika czasowego i blokady funkcji	26
5.9 Korzystanie z napisów dialogowych	28
5.10 Przeglądanie zdjęć i słuchanie muzyki	28
5.11 Słuchanie cyfrowych kanałów radiowych	30
5.12 Aktualizowanie oprogramowania telewizora	30

6 Instalowanie kanałów	32
6.1 Automatyczna instalacja kanałów	32
6.2 Ręczna instalacja kanałów	33
6.3 Zmiana nazwy kanału	34
6.4 Usuwanie i ponowne instalowanie kanałów	34
6.5 Zmiana kolejności kanałów	34
6.6 Ręczna aktualizacja listy kanałów	34
6.7 Testowy odbiór sygnału cyfrowego	35
6.8 Uruchamianie demonstracji	35
6.9 Przywracanie ustawień fabrycznych w telewizorze	35

7 Podłączanie urządzeń	36
7.1 Opis połączeń	36
7.2 Wybór jakości połączenia	37
7.3 Podłączanie urządzeń	39
7.4 Konfigurowanie urządzeń	43
7.5 Korzystanie z funkcji Philips EasyLink	44
7.6 Przygotowanie do odbioru usług cyfrowych	44

8 Dane techniczne	46
9 Rozwiązywanie problemów	47

10 Indeks	50
------------------	-----------

2008 © Koninklijke Philips Electronics N.V. Wszelkie prawa zastrzeżone. Dane techniczne mogą ulec zmianie bez powiadomienia. Znaki towarowe są własnością firmy Koninklijke Philips Electronics N.V. lub własnością odpowiednich firm.

Firma Philips zastrzega sobie prawo do modyfikowania produktów bez konieczności dostosowywania do zmian wcześniejszych partii dostaw.

Materiały zawarte w niniejszej instrukcji są opracowane pod kątem zestawu używanego zgodnie z przeznaczeniem. Jeśli produkt lub jego poszczególne moduły są używane do innych celów niż określa to niniejsza instrukcja, należy uzyskać potwierdzenie prawidłowego i odpowiedniego zastosowania. Firma Philips gwarantuje, że zawartość materiałów nie narusza żadnych patentów zarejestrowanych w Stanach Zjednoczonych. Firma nie udziela żadnych dodatkowych gwarancji ani w sposób wyraźny, ani dorozumiany.

Gwarancja

Produkt nie zawiera żadnych komponentów, które wymagałyby wymiany lub naprawy przez użytkownika. Nie należy otwierać ani zdejmować pokryw zabezpieczających wnętrze produktu. Napraw mogą dokonywać wyłącznie centra serwisowe firmy Philips oraz oficjalne warsztaty naprawcze. Niezastosowanie się do powyższych warunków powoduje utratę wszelkich gwarancji, zarówno tych wyraźnie określonych, jak i dorozumianych. Wszelkie wyraźnie zabronione w instrukcji czynności, wszelkie niezalecane lub niezatwierdzone regulacje lub procedury montażu powodują utratę gwarancji.

Charakterystyka pikseli

Niniejszy produkt jest wykonany w technologii LCD z wykorzystaniem dużej liczby kolorowych pikseli. Mimo że jego współczynnik efektywnych pikseli wynosi co najmniej 99,999%, na ekranie mogą być stale wyświetlane czarne kropki lub jasne plamki światła (czerwone, zielone lub niebieskie). Jest to strukturalna cecha wyświetlacza (w ramach powszechnie obowiązujących standardów przemysłowych) i nie jest uznawana za usterkę.

Oprogramowanie o otwartym kodzie źródłowym

Ten telewizor zawiera oprogramowanie o otwartym kodzie źródłowym. Firma

Philips niniejszym oferuje dostarczenie lub udostępnienie na żądanie pełnej, odczytywalnej maszynowo kopii odpowiedniego kodu źródłowego na nośniku zwyczajowo przyjętym do wymiany oprogramowania, za opłatą nie wyższą niż rzeczywisty koszt dystrybucji kodu źródłowego.

Ta oferta jest ważna przez 3 lata od momentu zakupu niniejszego produktu. Aby otrzymać kod źródłowy, należy wysłać prośbę na adres:

Philips Consumer Lifestyle
Development Manager
LoB Mainstream Displays
620A Lorong 1, Toa Payoh
Singapore 319762

Zgodność ze standardami EMF

Firma Koninklijke Philips Electronics N.V. produkuje i sprzedaje wiele produktów przeznaczonych dla klientów detalicznych, które — jak wszystkie urządzenia elektroniczne — mogą emitować oraz odbierać sygnały elektromagnetyczne.

Jedną z najważniejszych zasad firmy Philips jest podejmowanie wszelkich koniecznych działań zapewniających bezpieczne i nieszkodliwe dla zdrowia korzystanie z jej produktów. Obejmując to spełnienie wszystkich mających zastosowanie przepisów prawnych oraz wymogów standardów dotyczących emisji pola magnetycznego (EMF) już na etapie produkcji.

Jesteśmy czynnie zaangażowani w opracowywanie, wytwarzanie i sprzedawanie produktów, które nie mają niekorzystnego wpływu na zdrowie.

Firma Philips zaświadcza, iż zgodnie z posiadaną obecnie wiedzą naukową wytwarzane przez nas produkty są bezpieczne, jeżeli są używane zgodnie z ich przeznaczeniem.

Aktywnie uczestniczymy także w doskonaleniu międzynarodowych standardów EMF i przepisów bezpieczeństwa, co umożliwi nam przewidywanie kierunków rozwoju standardyzacji i szybkie dostosowywanie naszych produktów do nowych przepisów.

Bezpiecznik zasilania (dotyczy tylko Wielkiej Brytanii)

Ten telewizor jest wyposażony w zatwierdzone gniazdo zasilania. W razie konieczności wymiany bezpiecznika należy zastąpić go bezpiecznikiem o takich samych parametrach, jakie są podane przy gnieździe (przykład 10A).

1. Zdejmij pokrywę bezpiecznika i wymyj bezpiecznik.
2. Wymieniany bezpiecznik musi być zgodny z brytyjskim standardem BS 1362 oraz musi znajdować się na nim znak zgodności ze standardami ASTA. Jeżeli bezpiecznik zostanie zgubiony, należy skontaktować się ze sprzedawcą w celu określenia właściwego typu bezpiecznika zastępczego.
3. Załóż pokrywę bezpiecznika.

Aby zachować zgodność z dyrektywą EMC, od gniazda zasilania tego produktu nie można odłączać przewodu zasilającego.

Prawa autorskie



VESA, FDMI i logo VESA Mounting Compliant są znakami towarowymi organizacji Video Electronics Standards Association



Wyprodukowano na licencji firmy Dolby Laboratories, „Dolby”, „Pro Logic” oraz symbol DD podwójnej litery D są znakami towarowymi firmy Dolby Laboratories.



Wyprodukowano na licencji firmy BBE Sound, Inc. zarejestrowanej przez nią pod jednym lub kilkoma patentami w Stanach Zjednoczonych: 5510752, 5736897. Symbole BBE i BBE są zastrzeżonymi znakami towarowymi firmy BBE Sound Inc.

Windows Media jest zastrzeżonym znakiem towarowym lub znakiem handlowym firmy Microsoft Corporation w Stanach Zjednoczonych i/lub innych krajach.

® Kensington i Micro Saver są zastrzeżonymi w Stanach Zjednoczonych znakami towarowymi firmy ACCO World Corporation z wydanymi patentami i zgłoszonymi wnioskami patentowymi w innych krajach na całym świecie. Wszystkie inne zastrzeżone i niezastrzeżone znaki towarowe są własnością odpowiednich firm.

1 Ważne

Gratulujemy zakupu i witamy w gronie klientów firmy Philips!

Przed rozpoczęciem korzystania z produktu należy przeczytać niniejszą instrukcję obsługi.

W szczególności należy zapoznać się z tą częścią i postępować ściśle według instrukcji dotyczących bezpieczeństwa oraz konserwacji ekranu. Gwarancja nie obejmuje uszkodzeń spowodowanych wskutek postępowania niezgodnego z przedstawionymi instrukcjami.

Aby w pełni skorzystać z obsługi świadczonej przez firmę Philips, należy zarejestrować zakupiony produkt na stronie www.philips.com/welcome.

Numer modelu i numer seryjny telewizora można znaleźć z tyłu oraz z boku telewizora, a także na opakowaniu.

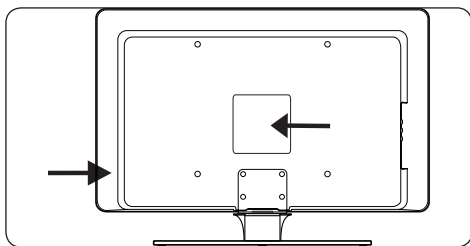

1.1 Bezpieczeństwo

- Do podnoszenia i przenoszenia telewizora, który waży więcej niż 25 kilogramów potrzebne są dwie osoby. Nieodpowiednie obchodzenie się z telewizorem może spowodować poważne urazy.
- Jeśli telewizor był przenoszony w niskiej temperaturze (mniej niż 5°C), należy otworzyć opakowanie i poczekać aż temperatura telewizora wzrośnie do temperatury otoczenia, i dopiero wtedy go rozpakować.
- Aby uniknąć zwarcia, chroń telewizor, pilota zdalnego sterowania oraz baterie do niego przed deszczem i wodą.
- Nie stawiaj naczyń z wodą lub innymi płynami na telewizorze lub w jego pobliżu. Wylanie płynu na telewizor może doprowadzić do porażenia prądem. W przypadku rozlania płynu na telewizor należy zaprzestać korzystania z niego. Natychmiast odłącz przewód zasilający od telewizora i skontaktuj się z wykwalifikowanym serwisantem w celu jego sprawdzenia.
- Aby uniknąć zagrożenia pożarem lub porażenia prądem, nie stawiaj telewizora, pilota zdalnego sterowania ani baterii do niego blisko źródeł otwartego ognia (np. zapalonych świec) oraz innych źródeł ciepła (w tym bezpośrednio padających promieni słonecznych).
- Nie umieszczaj telewizora w ciasnej przestrzeni, na przykład w szafie na książki. W celu zapewnienia wentylacji zachowaj odstęp o szerokości co najmniej 10 cm z każdej strony telewizora. Upewnij się, że przepływ powietrza nie jest utrudniony.
- Do ustawienia telewizora na płaskiej i stabilnej powierzchni można używać tylko dostarczonej podstawy. Nie przestawiaj telewizora, jeśli podstawa nie została do niego odpowiednio przymocowana.
- Montaż ścienny telewizora powinien być wykonywany przez wykwalifikowanych pracowników serwisu. Telewizor powinien być montowany tylko na wsporniku ściennym, który bezpiecznie utrzyma ciężar telewizora. Niewłaściwe zamontowanie może spowodować obrażenia ciała lub uszkodzenie urządzenia. Nie próbuj samodzielnie mocować telewizora do ściany.
- Jeśli telewizor jest zamocowany do obrotowej podstawy lub obrotowego ramienia upewnij się, że przewód zasilający nie będzie naprężał się przy jego obracaniu. Naprężanie się przewodu zasilającego może poluzować połączenia oraz spowodować iskrzenie lub pożar.
- W przypadku zbliżającej się burzy odłącz telewizor od zasilania oraz anteny. W trakcie burzy nie dotykaj żadnej części telewizora, przewodu zasilającego ani antenowego.
- Upewnij się, że dostęp do przewodu zasilającego pozwala na proste odłączenie go od telewizora.
- Odłączając telewizor od zasilania, pamiętaj o wykonaniu następujących czynności:
 1. Wyłącz telewizor, a następnie zasilanie (jeśli jest to możliwe).
 2. Odłącz przewód zasilający od gniazdka elektrycznego.

3. Odłącz przewód zasilający od gniazda zasilającego na tylnym panelu telewizora. Odłącz przewód zasilający, trzymając za jego wtyk. Nie ciągnij za przewód zasilający.

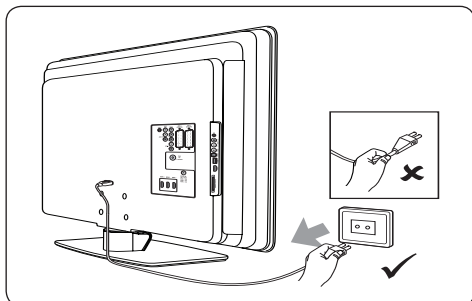

- Korzystanie ze słuchawek przy dużych poziomach głośności może doprowadzić do trwałego uszkodzenia słuchu. Duża głośność może po jakimś czasie wydawać się normalna, lecz może doprowadzić do uszkodzenia słuchu. Aby chronić słuch, należy ograniczać czas korzystania ze słuchawek przy dużych poziomach głośności.

1.2 Konserwacja ekranu

- Przed czyszczeniem ekranu wyłącz telewizor i odłącz go od sieci. Wytrzyj ekran miękką, suchą szmatką. Nie należy korzystać z substancji, takich jak środki czyszczące stosowane w gospodarstwach domowych, gdyż mogą one doprowadzić do uszkodzenia ekranu.

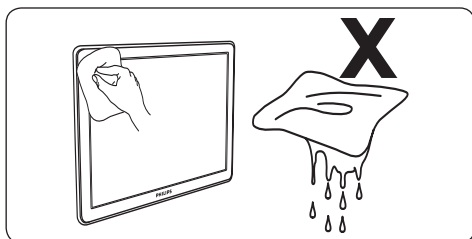

- Aby uniknąć zniekształcenia obrazu oraz płowienia kolorów, niezwłocznie usuwaj krople wody z ekranu.
- Nie dotykaj, nie naciskaj, nie trzymaj ani nie uderzaj ekranu twardymi przedmiotami, ponieważ może to spowodować trwałe uszkodzenie jego powierzchni.
- Jeśli jest to możliwe, unikaj nieruchomych obrazów, które są wyświetlane na ekranie

przez długi czas. Przykłady takich obrazów to menu ekranowe, strony telegazety, czarne paski lub informacje giełdowe. Jeśli nie można tego uniknąć, zmniejsz kontrast i jasność obrazu, aby zapobiec uszkodzeniu ekranu.

1.3 Ochrona środowiska

Recycling opakowania

Opakowanie niniejszego produktu przeznaczone jest do powtórnego wykorzystania. Informacje na temat recyklingu opakowania można uzyskać u lokalnych władz.

Pozbywanie się zużytego produktu

Niniejszy produkt został wykonany w oparciu o wysokiej jakości materiały i podzespoły, które poddane recyklingowi mogą być ponownie użyte. Jeśli produkt został opatrzony symbolem przekreślonego pojemnika na odpady, oznacza to, iż podlega on postanowieniom Dyrektywy Europejskiej 2002/96/WE.



Zużytego produktu nie należy wyrzucać wraz z innymi odpadami pochodzącymi z gospodarstwa domowego. Informacje na temat bezpiecznej utylizacji produktu można uzyskać u sprzedawcy. Nienadzorowane pozbywanie się odpadów szkodzi środowisku naturalnemu i ludzkiemu zdrowiu.

Utylizacja zużytych baterii

Należące do wyposażenia baterie nie zawierają rtęci i kadmu. Wszystkie zużyte baterie (dostarczone w zestawie oraz inne) należy utylizować zgodnie z obowiązującymi w miejscu zamieszkania przepisami.

Pobór mocy

Telewizor pobiera najmniejszą ilość energii w trybie gotowości, co zmniejsza negatywny wpływ na środowisko naturalne. Czynnny pobór mocy jest pokazany z tyłu telewizora.

Więcej danych technicznych tego produktu można znaleźć w ulotce na temat produktu umieszczonej na stronie www.philips.com/support.

2 Telewizor

Ta część omawia najczęściej stosowane przyciski sterujące i funkcje telewizora.

2.1 Opis telewizora

Boczne przyciski sterujące i wskaźniki

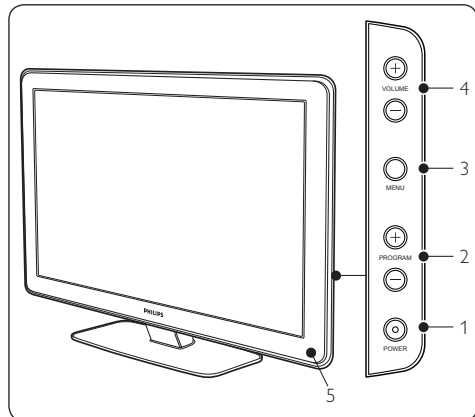

1. **POWER**
2. **PROGRAM +/-**
3. **MENU**
4. **VOLUME +/-**
5. Wskaźnik zasilania

Boczne złącza

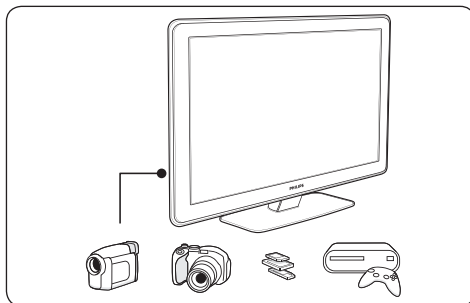

Z bocznych złączy można skorzystać do podłączania urządzeń przenośnych, takich jak kamera czy konsola do gier HD. Można także podłączyć słuchawki i urządzenia pamięci USB.

Tylne złącza

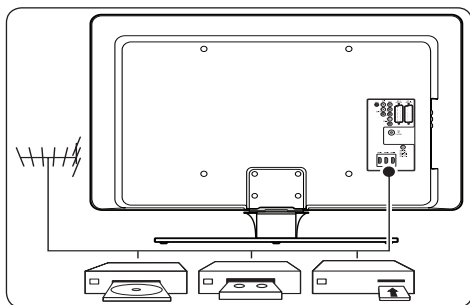

Tylne złącza służą do podłączania anteny oraz innych stałych urządzeń, takich jak odtwarzacz płyt HD, odtwarzacz DVD lub magnetowid.

⚠ Uwaga

Więcej informacji na temat połączeń można znaleźć w części 7 Podłączanie urządzeń.

Pilot zdalnego sterowania

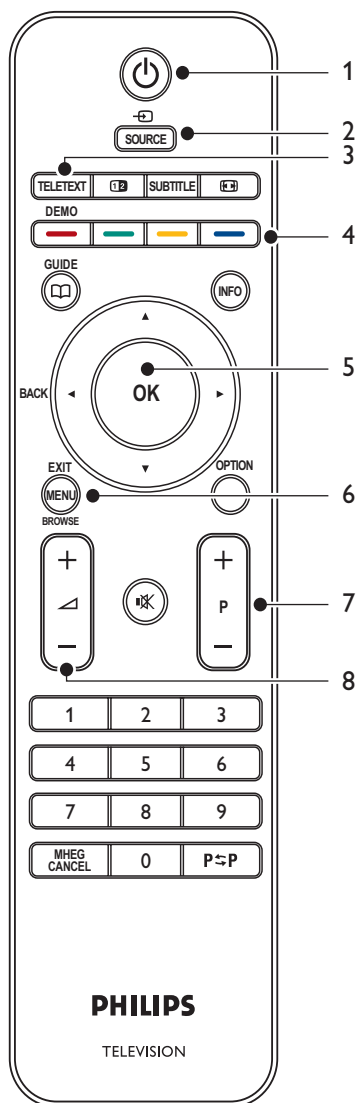

1. TRYB GOTOWOŚCI

2. SOURCE

3. TELETEXT

4. KOLOROWE PRZYCISKI

Od lewej: czerwony, zielony, żółty, niebieski

5. PRZYCISKI NAWIGACYJNE:

Góra ▲, Dół ▼, Lewo ◀, Prawo ▶, OK

6. MENU

7. PROGRAM +/-

8. VOLUME +/-

Więcej informacji na temat pilota można znaleźć w części 5.1 Opis pilota zdalnego sterowania.

3 Czynności wstępne

Ta część pomaga w instalacji telewizora oraz uzupełnia informacje zawarte w *Skróconej instrukcji obsługi*.

Uwaga

Informacje na temat mocowania do podstawy znajdują się w *Skróconej instrukcji obsługi*.

3.1 Ustawianie telewizora w odpowiedniej pozycji

Przed ustawieniem telewizora należy zapoznać się z informacjami dotyczącymi bezpieczeństwa, które zawarte są w *części 1.1*, lecz również wziąć pod uwagę następujące kwestie:

- Idealna odległość oglądania telewizji to trzykrotność przekątnej ekranu telewizora.
- Telewizor powinien być ustawiony w takiej pozycji, w której światło nie pada na ekran.
- Przed ustawieniem telewizora należy podłączyć do niego wszystkie urządzenia.
- Telewizor jest wyposażony w gniazdo zabezpieczenia Kensington znajdujące się z tyłu telewizora.

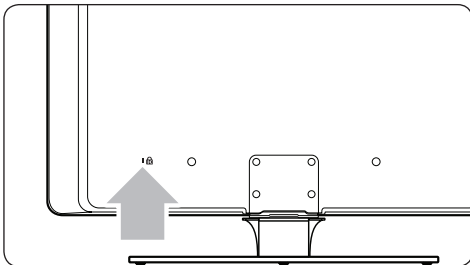

Jeśli podłączana jest blokada antykradzieżowa Kensington (niedołączona do zestawu), telewizor należy umieścić w zasięgu nieruchomego przedmiotu (takiego jak stół), który można przymocować do blokady.

3.2 Montaż naścienny telewizora

OSTRZEŻENIE

Montaż naścienny telewizora powinien być wykonywany przez wykwalifikowanych pracowników serwisu. Firma Koninklijke Philips Electronics N.V. nie bierze na siebie żadnej odpowiedzialności za niewłaściwy montaż, będący przyczyną wypadku lub obrażeń.

Krok 1 Zakup wspornika ściennego zgodnego ze standardem VESA

W zależności od rozmiarów telewizora, należy zakupić jeden z następujących wsporników naściennych:

Wymiary ekranu telewizora (cale/cm)	Typ wspornika ściennego zgodnego ze standardem VESA (milimetry)	Specjalne instrukcje
32 cale/ 81 cm	Regulowany 300 x 300	Wspornik naścienny zgodny ze standardem VESA musi zostać ustawiony na 200 x 300 przed przymocowaniem do telewizora.
37 cali/ 94 cm	Stały 300 x 300	Brak
42 cale/ 107 cm lub większy	Stały 400 x 400	Brak

Krok 2 Demontaż podstawy telewizora

ⓘ Uwaga

Instrukcje te dotyczą wyłącznie modeli telewizorów z zamocowanymi podstawami. Jeśli podstawa nie jest zamocowana, przejdź do kroku 3, Podłączenie przewodów.

1. Ostrożnie połóż telewizor ekranem skierowanym w dół na płaskiej, stabilnej powierzchni przykrytej miękkim materiałem. Powinien on być na tyle gruby, by chronić ekran.

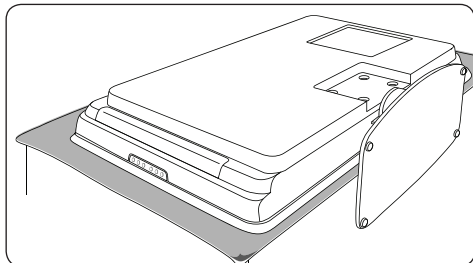

2. Korzystając ze śrubokręta krzyżakowego (niedołączony do zestawu), odkręć cztery śruby mocujące podstawę do telewizora.

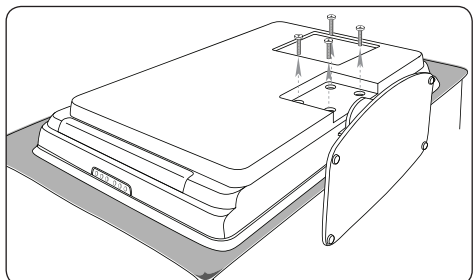

3. Zdecydowanie pociągnij za podstawę z dołu telewizora. Umieść podstawę oraz śruby w bezpiecznym miejscu, aby móc je później wykorzystać.

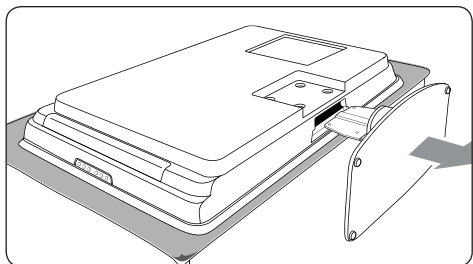

Krok 3 Mocowanie wspornika ściennego zgodnego ze standardem VESA do telewizora

1. Znajdź cztery nakrętki montażowe na panelu tylnym telewizora.

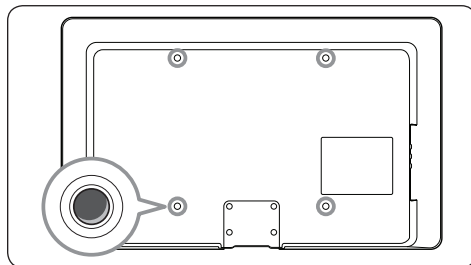

2. Kontynuuj montaż według instrukcji dołączonych do wspornika ściennego zgodnego ze standardem VESA.

ⓘ Uwaga

Do przymontowania wspornika ściennego zgodnego ze standardem VESA do telewizora należy użyć dołączonych śrub (M6 dla modeli 32-calowych, M8 dla większych modeli).

3.3 Podłączenie przewodu antenowego

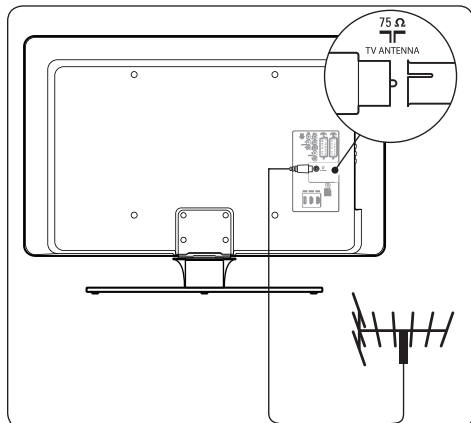

1. Znajdź złącze antenowe **TV ANTENNA** na panelu tylnym telewizora.
2. Podłącz jeden koniec przewodu

antenowego (niedołączony do zestawu) do złącza antenowego **TV ANTENNA**. Skorzystaj z przejściówki, jeśli przewód nie pasuje.

3. Podłącz drugi koniec przewodu antenowego do wyjścia antenowego i upewnij się, że oba przewody są dokładnie podłączone.

3.4 Podłączanie przewodu zasilającego

⚠ OSTRZEŻENIE

Należy sprawdzić, czy napięcie w sieci elektrycznej jest zgodne z napięciem wydrukowanym na panelu tylnym telewizora. Jeśli napięcia są różne, nie należy podłączać przewodu zasilającego.

Podłączanie przewodu zasilającego

⚠ Uwaga

Umieszczenie wejścia zasilającego różni się w zależności od modelu telewizora.

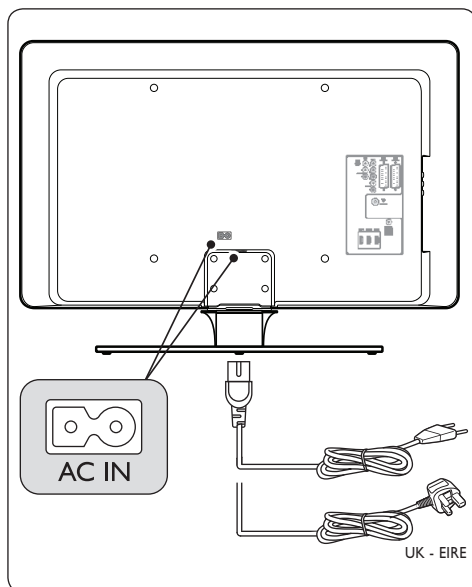

1. Znajdź wejście zasilające **AC IN** z tyłu lub na spodzie telewizora.
2. Podłącz przewód zasilający do wejścia zasilającego **AC IN**.

3. Podłącz przewód zasilający do gniazda i upewnij się, że oba jego końca są dokładnie podłączone.

3.5 Wkładanie baterii do pilota zdalnego sterowania

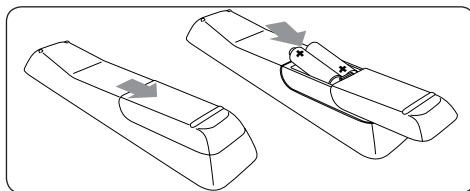

1. Otwórz pokrywę baterii na panelu tylnym pilota zdalnego sterowania.
2. Włóż dwie dołączone baterie (AAA, LR03). Sprawdź, czy baterie są prawidłowo włożone (wewnątrz komory baterii znajdują się oznaczenia + i -).
3. Wsuń pokrywę z powrotem na miejsce.

⚠ Uwaga

Jeżeli pilot zdalnego sterowania nie jest używany przez długi czas, należy wyjąć z niego baterie.

3.6 Włączanie telewizora

Przy pierwszym włączeniu telewizora należy sprawdzić, czy przewód zasilający jest poprawnie podłączony. Włącz zasilanie (jest dostępny jest główny włącznik), a następnie naciśnij przycisk **POWER** z boku telewizora.

⚠ Uwaga

W niektórych modelach telewizorów konieczne jest wciśnięcie przycisku **POWER** i przytrzymanie go przez około 2 sekundy. Sygnał dźwiękowy oznacza, że telewizor został włączony. Włączanie telewizora może potrwać do 15 sekund.

3.7 Ustawianie po raz pierwszy

1. Przy pierwszym włączeniu telewizora wyświetla się menu wyboru języka.



Wybierz język i postępuj zgodnie z instrukcjami wyświetlanymi na ekranie, aby kontynuować konfigurowanie telewizora.

* Wskazówka

Ponownie zainstalować kanały oraz zmienić język menu można w sposób przedstawiony w części 6 Instalowanie kanałów.

4 Korzystanie z telewizora

Ta część pomaga wykorzystać podstawowe czynności telewizora. Więcej informacji na temat podstawowych czynności można znaleźć w części 5 Korzystanie z dodatkowych funkcji telewizora.

4.1 Włączanie/wyłączanie oraz tryb gotowości

4.1.1 Włączanie telewizora

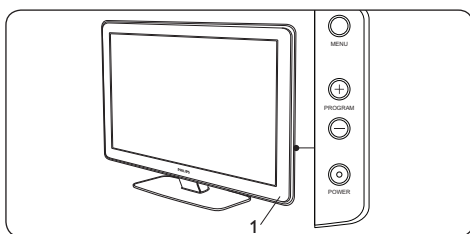

- Jeśli wskaźnik zasilania (1) jest wyłączony, naciśnij przycisk **POWER** z boku telewizora.

4.1.2 Wyłączanie telewizora

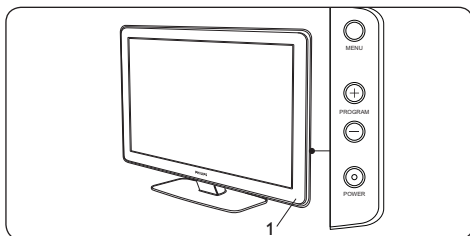

- Naciśnij przycisk **POWER** z boku telewizora.

4.1.3 Przelączenie telewizora w tryb gotowości

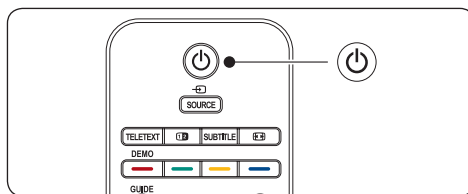

- Naciśnij przycisk **TRYB GOTOWOŚCI** na pilocie zdalnego sterowania. Wskaźnik zasilania przełącza się w tryb gotowości (kolor czerwony).

✳ Wskazówka

Pomimo tego, że telewizor pobiera bardzo mało energii, gdy znajduje się w trybie gotowości, należy pamiętać, że będzie ona pobierana dopóki będą podłączone przewody zasilające. Jeśli telewizor nie jest używany przez dłuższy czas, należy go wyłączyć oraz odłączyć od zasilania.

4.1.4 Włączanie telewizora znajdującego się w trybie gotowości

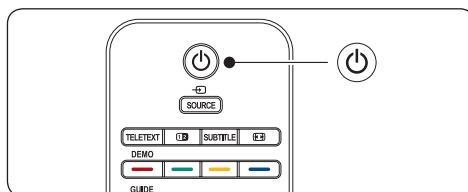

- Jeśli wskaźnik zasilania jest w trybie gotowości (kolor czerwony), naciśnij przycisk **TRYB GOTOWOŚCI** na pilocie zdalnego sterowania.

⊖ Uwaga

Jeśli nie możesz znaleźć pilota zdalnego sterowania, a chcesz włączyć telewizor znajdujący się w trybie gotowości, naciśnij przycisk **POWER** z boku telewizora. Spowoduje to wyłączenie telewizora. Naciśnij ponownie przycisk **POWER**, aby włączyć telewizor.

4.2 Oglądanie telewizji

4.2.1 Przelaczanie kanałów

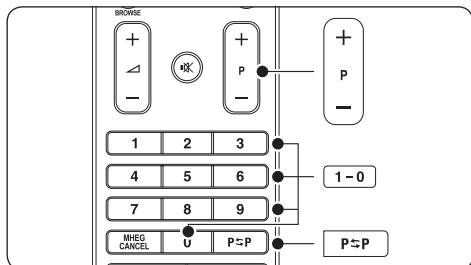

- Wybierz numer (od 1 do 999) lub naciśnij przycisk **P +/-** na pilocie zdalnego sterowania.
- Naciśnij przycisk **PROGRAM +/-** znajdujący się wśród bocznych przycisków sterujących telewizora.
- Naciśnij przycisk **P⇌P** na pilocie zdalnego sterowania, aby powrócić do poprzednio oglądanego kanału telewizyjnego.

4.2.2 Przelaczanie kanałów (odbiornik cyfrowy)

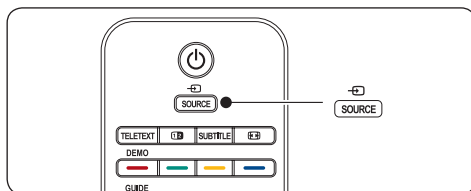

1. Włącz odbiornik cyfrowy.
2. Naciśnij przycisk **SOURCE** na pilocie zdalnego sterowania, aby wybrać wejście, do którego podłączony jest odbiornik.
3. Naciśnij przycisk **OK**, aby wybrać odbiornik cyfrowy.
4. Za pomocą pilota odbiornika cyfrowego wybierz kanał telewizyjny.

4.2.3 Regulacja głośności

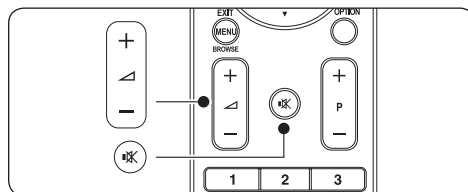

- Naciśnij przycisk **VOLUME +** lub **-** na pilocie zdalnego sterowania.
- Naciśnij przycisk **VOLUME +** lub **-** znajdujący się wśród bocznych przycisków sterujących.
- Naciśnij przycisk **MUTE** na pilocie zdalnego sterowania, aby wyciszyć dźwięk. Naciśnij przycisk **MUTE** aby przywrócić normalny poziom głośności.

ⓘ Uwaga

Jeśli podłączone są słuchawki, wyreguluj ich głośność w sposób opisany w części 5.3.5 *Dostosowywanie ustawień dźwięku*. Naciśnij przycisk **MUTE** na pilocie zdalnego sterowania, aby wyciszyć głośniki telewizora. Naciśnięcie przycisku **VOLUME +/-** powoduje ponowne włączenie głośników.

4.3 Oglądanie materiałów z podłączonych urządzeń

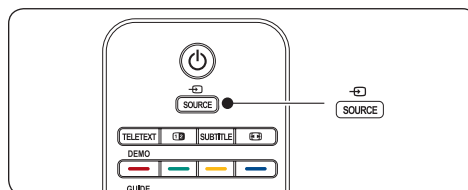

1. Włącz urządzenie.
2. Naciśnij przycisk **SOURCE** na pilocie zdalnego sterowania, a następnie wybierz wejście, do którego podłączone jest urządzenie.
3. Naciśnij przycisk **OK**, aby wybrać urządzenie.

4.4 Korzystanie z telegazety

Większość kanałów telewizyjnych nadaje informacje poprzez telegazetę.

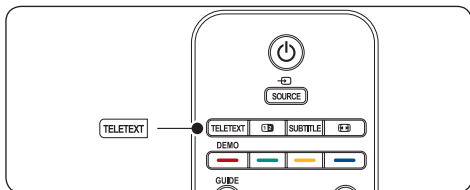

1. Naciśnij przycisk **TELETEXT** na pilocie zdalnego sterowania. Wyświetlona zostanie strona główna indeksu.
2. Aby wybrać stronę za pomocą pilota:
 - Wprowadź numer strony za pomocą przycisków numerycznych.
 - Naciśnij przycisk **P +/-** lub **▲/▼** aby wyświetlić następną lub poprzednią stronę.
 - Za pomocą kolorowego przycisku wybierz jedną z pozycji oznaczonych kolorami, znajdujących się u dołu ekranu.

✳ Wskazówka

Naciśnij przycisk **P↔P** aby wrócić do poprzednio oglądanej strony.

3. Naciśnij ponownie przycisk **TELETEXT**, aby wyłączyć telegazetę.

⚠ Uwaga (dotyczy tylko Wielkiej Brytanii)

Niektóre kanały telewizji cyfrowej oferują dedykowane cyfrowe usługi tekstowe (np. BBC1).

Więcej informacji na temat telegazety można znaleźć w części 5.5 *Korzystanie z zaawansowanych funkcji telegazety*.

5 Korzystanie z dodatkowych funkcji telewizora

Ta część pomaga korzystać z dodatkowych funkcji telewizora.

5.1 Opis pilota zdalnego sterowania

Ta część szczegółowo omawia funkcje pilota zdalnego sterowania.

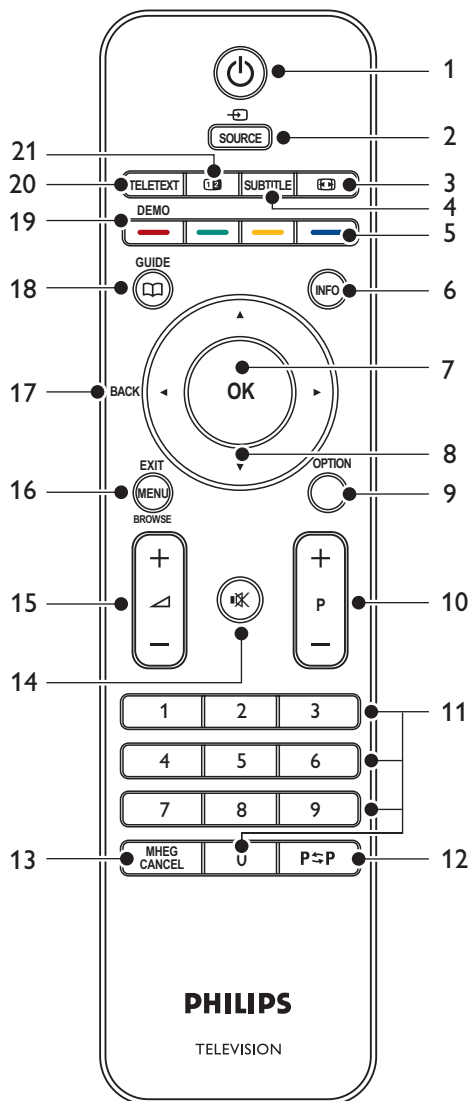

1. **TRYB GOTOWOŚCI**
Włączanie telewizora i przełączania go w tryb gotowości.
2. **SOURCE**
Wybór podłączonych urządzeń.
3. **FORMATU OBRAZU**
Wybór formatu wyświetlanego obrazu.
4. **SUBTITLE**
Włączanie i wyłączanie napisów.
5. **KOLOROWE PRZYCISKI**
Wybór zadań oraz stron telegazety.
6. **INFO**
Wyświetlanie informacji o programie, jeśli dostępne.
7. **OK**
Przejdź do menu **Wszystkie kanały** lub włączanie ustawienia.
8. **PRZYCISKI NAWIGACYJNE**
Klawisze góra ▲, dół ▼, lewo ◀ oraz prawo ▶ do poruszania się po menu.
9. **OPTION**
Wyświetlanie menu **Dostęp szybki**.
10. **(P) +/-**
Przełączanie na następny lub poprzedni kanał.
11. **PRZYCISKI NUMERYCZNE**
Wybór kanału, strony lub ustawienia.
12. **POPZEDNI KANAŁ**
Powrót do poprzednio oglądanego kanału.
13. **MHEG CANCEL**
Anulowanie tekstu cyfrowego lub interaktywnej usługi (dotyczy tylko Wielkiej Brytanii).
14. **WYCISZENIE**
Wyciszenie lub włączenie dźwięku.
15. **+/-**
Zwiększanie i zmniejszanie głośności.
16. **MENU**
Włączanie i wyłączanie menu.
17. **BACK**
18. **GUIDE**
Włączanie lub wyłączanie elektronicznego przewodnika telewizyjnego (EPG). Aktywny tylko dla kanałów cyfrowych.
19. **DEMO**
Włączanie i wyłączanie menu **Demo**.
20. **TELETEXT**
Włączanie i wyłączanie telegazety.
21. **PODWÓJNY OBRAZ**
Dzielenie obrazu i wyświetlanie bieżącego kanału lub źródła po lewej stronie ekranu. Po prawej stronie ekranu wyświetlana jest telegazeta.

5.2 Korzystanie z menu telewizora

Menu wyświetlane na ekranie umożliwiają zainstalowanie telewizora, dostosowanie ustawień obrazu i dźwięku, a także uzyskanie dostępu do innych funkcji. Ta część omawia sposób poruszania się po menu.

5.2.1 Menu główne

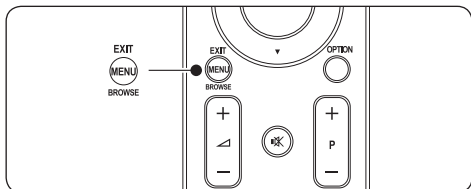

1. Naciśnij przycisk **MENU** na pilocie zdalnego sterowania, aby wyświetlić menu główne.

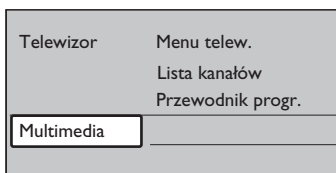

2. Naciśnij przycisk **MENU**, aby zakończyć.

W menu głównym znajdują się następujące elementy:

- **Menu telew.**
Wybierz to menu, aby zainstalować telewizor, dostosować ustawienia obrazu i dźwięku oraz innych funkcji.
- **Lista kanałów**
Wybierz ten element, aby wyświetlić listę kanałów. Tutaj można utworzyć listę ulubionych kanałów.
- **Przewodnik progr.**
Jest dostępny, gdy zainstalowane są kanały cyfrowe i umożliwia wyświetlanie informacji o programach cyfrowych. Patrz część 5.7 *Korzystanie z elektronicznego przewodnika telewizyjnego (EPG)*.
- **Multimedia**
Wybierz ten element, aby przeglądać zdjęcia lub odtwarzać muzykę zapisaną w urządzeniu USB. Patrz część 5.10 *Przeglądanie zdjęć i słuchanie muzyki*.

5.2.2 Korzystanie z menu głównego

Na poniższym przykładzie przedstawiono, w jaki sposób korzystać z menu głównego.

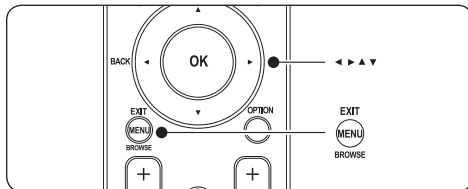

1. Naciśnij przycisk **MENU** na pilocie zdalnego sterowania, aby wyświetlić menu główne.

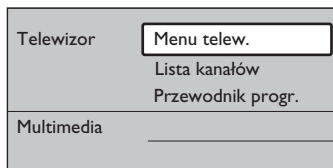

2. Naciśnij przycisk **▶**, aby otworzyć **Menu telew.**

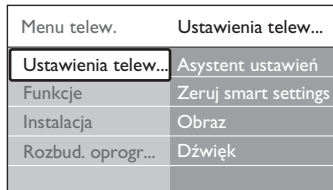

3. Naciśnij przycisk **▶**, aby otworzyć menu **Ustawienia telewizora**.

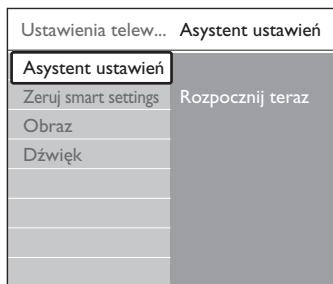

4. Naciśnij przycisk **▼**, aby wybrać opcję **Obraz**.

Ustawienia telew...	Obraz
Asystent ustawień	Kontrast
Zeruj smart settings	Jasność
Obraz	Kolor
Dźwięk	Nasylenie
	Ostrość
	Odcień
	Pixel Plus
	HD Natural Motion

5. Naciśnij przycisk **►**, aby wyświetlić ustawienia opcji **Obraz**.

Obraz	Kontrast
Kontrast	90
Jasność	47
Kolor	52
Nasylenie	0
Ostrość	4
Odcień	
Pixel Plus	
HD Natural Motion	

6. Naciśnij przycisk **▼**, aby wybrać opcję **Jasność**.

Obraz	Jasność
Kontrast	98
Jasność	47
Kolor	52
Nasylenie	0
Ostrość	4
Odcień	
Pixel Plus	
HD Natural Motion	

7. Naciśnij przycisk **►**, aby wyświetlić ustawienie opcji **Jasność**.

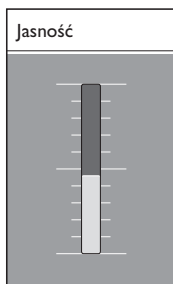

8. Za pomocą przycisku **▲** lub **▼** dostosuj ustawienie.
 9. Naciśnij przycisk **◀**, aby powrócić do ustawień opcji

Obraz lub naciśnij przycisk **MENU**, aby zakończyć.

- Uwaga**
 Jeśli zainstalowane i nadawane są kanały cyfrowe, dostępnych jest więcej opcji.

5.2.3 Korzystanie z menu szybkiego dostępu

Menu **szybkiego dostępu** umożliwia bezpośredni dostęp do określonych elementów menu, które są najczęściej potrzebne.

- Uwaga**
 Jeśli zainstalowane i nadawane są kanały cyfrowe, w menu **Dostęp szybki** są wyświetlane odpowiednie opcje cyfrowe.

- Naciśnij przycisk **OPTION** na pilocie zdalnego sterowania.
- Za pomocą przycisku **▲** lub **▼** wybierz opcję:
 - Język audio (cyfrowy)**, patrz część 5.3.5 Dostosowywanie ustawień dźwięku.
 - Język napisów (cyfrowy)**, patrz część 5.9.3 Wybieranie języka napisów dla cyfrowych kanałów TV.
 - Napisy**, patrz część 5.9 Korzystanie z napisów dialogowych.
 - Format obrazu**, patrz część 5.3.4 Zmiana formatu obrazu.
 - Korektor**, patrz część 5.3.5 Dostosowywanie ustawień dźwięku.
 - Zegar**
- Naciśnij przycisk **OK**, aby wyświetlić wybraną opcję menu.
- Za pomocą przycisków **▲**, **▼**, **◀**, **▶** dostosuj ustawienia w menu.
- Naciśnij przycisk **OPTION**, aby zamknąć menu.

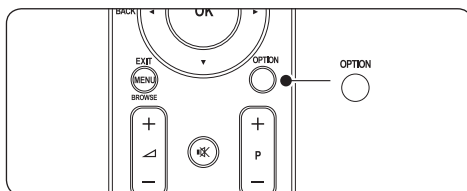

Wyświetlanie i ukrywanie zegara

1. W menu **Dostęp szybki** wybierz opcję **Zegar** i naciśnij przycisk **OK**, aby zegar był zawsze wyświetlany.

Dostęp szybki
Język audio
Język napisów
Napis
Format obrazu
Korektor
Zegar

2. Naciśnij przycisk **OPTION** i za pomocą przycisku **▲** lub **▼** ponownie wybierz opcję **Zegar**.
3. Naciśnij przycisk **OK**, aby ukryć zegar.

5.3 Dostosowywanie ustawień obrazu i dźwięku

Ta część omawia sposoby regulowania ustawień obrazu i dźwięku.

5.3.1 Korzystanie z asystenta ustawień

Za pomocą **asystenta ustawień** można wyregulować ustawienia obrazu i dźwięku.

1. Naciśnij przycisk **MENU** na pilocie i wybierz kolejno opcje: **Menu telew.** > **Ustawienia telewizora** > **Asystent ustawień**.
2. Naciśnij przycisk **▶**, aby wejść.
3. Naciśnij przycisk **OK**, aby wybrać opcję **Rozpocznij teraz**.
4. Naciśnij zielony przycisk na pilocie zdalnego sterowania, aby włączyć asystenta.
5. Za pomocą przycisku **◀** lub **▶** wybierz lewą lub prawą stronę.
6. Naciśnij zielony przycisk, aby przejść do następnego ustawienia. Dokonasz ustawień kilku opcji. Po zakończeniu zostanie wyświetlony monit o zachowanie tych ustawień.
7. Naciśnij zielony przycisk, aby zapisać wszystkie ustawienia.

5.3.2 Dostosowywanie ustawień obrazu

Ta część omawia sposoby regulowania ustawień obrazu.

1. Naciśnij przycisk **MENU** na pilocie i wybierz kolejno opcje: **Menu telew.** > **Ustawienia telewizora** > **Obraz**.

Ustawienia telew...	Obraz
Asystent ustawień	Kontrast
Zeruj smart settings	Jasność
Obraz	Kolor
Dźwięk	Nasylenie
	Ostrość
	Odcień
	Pixel Plus
	HD Natural Motion
	Dynamiczny kontr.
	Redukcja szumów
	Zmniejsz... MPEG
	Wzmocnienie kolor...
	Active control
	Czujnik światła
	Format obrazu

2. Naciśnij przycisk **▶**, aby wyświetlić listę.
3. Za pomocą przycisku **▲** lub **▼** wybierz ustawienie:
 - **Kontrast**
Umożliwia zmianę poziomu intensywności światła w jasnych częściach obrazu i pozostawienie ciemnych części obrazu bez zmian.
 - **Jasność**
Umożliwia zmianę poziomu intensywności światła obrazu.
 - **Kolor**
Umożliwia zmianę poziomu nasycenia koloru.
 - **Nasylenie**
Jeśli nadawany jest sygnał NTSC, ustawienie to równoważy różnice kolorystyczne.
 - **Ostrość**
Umożliwia zmianę poziomu ostrości szczegółów.
 - **Odcień**
Umożliwia wybór ustawienia kolorów: **Normalny**, **Ciepły** (czerwonawy) lub **Zimny** (niebieskawy). Wybierz opcję **Własne**, aby utworzyć własne ustawienie.

- **Odcień personalny**
Jeśli wybrano opcję **Własne** w menu **Odcień**, postępuj zgodnie z instrukcjami na ekranie, aby zmienić wartość opcji:
 - **R-WP** (punkt bieli – czerwony)
 - **G-WP** (punkt bieli – zielony)
 - **B-WP** (punkt bieli – niebieski)
 - **R-BL** (poziom czerni – czerwony)
 - **G-BL** (poziom czerni – zielony).

- **Pixel Plus**
Włączanie i wyłączenie funkcji **Pixel Plus HD**, która dostosowuje każdy piksel do sąsiadujących z nim pikseli. Zapewnia to doskonały obraz w wysokiej rozdzielczości.
- **HD Natural Motion**
Zimniejsza migotanie pola i linii oraz zapewnia płynne odtwarzanie ruchomego obrazu, szczególnie w filmach. Dostępne ustawienia to: **Maksimum, Minimum i Wył.**

 **Uwaga**
Technologia HD Natural Motion jest dostępna w wybranych modelach. Dostępność można sprawdzić w ulotce na temat produktu znajdującej się na stronie www.philips.com/support.

- **Dynamiczny kontr.**
Poprawia kontrast obrazu w przypadku zmieniających się obrazów na ekranie. Dostępne ustawienia to: **Minimum, Średni, Maksimum i Wył.** Zalecamy użyć ustawienia **Średni**.
- **Redukcja szumów**
Eliminuje i redukuje szumy występujące w sygnale obrazu. Dostępne ustawienia to: **Minimum, Średni, Maksimum i Wył.**
- **Zmniejszenie usterek MPEG**
Sprawia, że przejścia obrazów cyfrowych są bardziej płynne. **Włącza i wyłącza** funkcję zmniejszenia usterek MPEG.
- **Wzmocnienie kolorów**
Sprawia, że kolory są bardziej jaskrawe oraz poprawia rozdzielczość szczegółów w przypadku jasnych kolorów. Dostępne

ustawienia to: **Minimum, Średni, Maksimum i Wył.**

- **Active Control**
Koryguje wszystkie przychodzące sygnały w celu zapewnienia najlepszej możliwej jakości obrazu. **Włącza i wyłącza** funkcję Active Control.
- **Czujnik światła**
Dostosowuje ustawienia obrazu do warunków oświetlenia panujących w pomieszczeniu. **Włącza i wyłącza** czujnik światła.
- **Format obrazu,**
patrz część 5.3.4 *Zmiana formatu obrazu.*

5.3.3 Korzystanie z inteligentnych ustawień

Oprócz ręcznego dostosowywania ustawień obrazu można także skorzystać z inteligentnych ustawień, które włączą uprzednio zdefiniowane ustawienia obrazu i funkcji.

1. Naciśnij przycisk **MENU** na pilocie zdalnego sterowania i wybierz kolejno opcje: **Menu telew. > Ustawienia telewizora > Zeruj smart settings.**
2. Naciśnij przycisk **▶**, aby wyświetlić listę.
3. Za pomocą przycisków **▲** lub **▼** wybierz jedno z następujących ustawień:
 - **Bieżący**
Włącza ręcznie wybrane ustawienia obrazu i dźwięku.
 - **Standard**
Włącza naturalne ustawienia obrazu i dźwięku odpowiednie do salonu.
 - **Jaskrawy**
Włącza doskonałe ustawienia obrazu i dźwięku odpowiednie do jasno oświetlonego pomieszczenia.
 - **Film**
Włącza dynamiczne ustawienia obrazu i dźwięku, zapewniające wrażenia jak w kinie.



- Naciśnij zielony przycisk, aby zapisać dokonany wybór.

5.3.4 Zmiana formatu obrazu

Dopasuj format obrazu do zawartości wyświetlanej na ekranie.

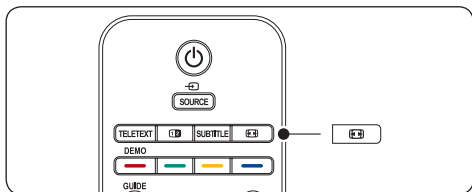
- Naciśnij przycisk  **formatu obrazu** na pilocie zdalnego sterowania. Albo naciśnij przycisk **MENU** na pilocie i wybierz kolejno opcje: **Menu telew.** > **Ustawienia telewizora** > **Obraz** > **Format obrazu**.



- Za pomocą przycisku  lub  wybierz jeden z następujących formatów obrazów:

- Format autom.** (nieдоступny w przypadku komputera)

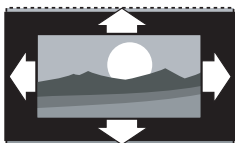

Automatycznie powiększa obraz, aby wypełniał on cały obszar ekranu. Napisy dialogowe są widoczne.

- Uwaga**
Zalecamy korzystanie z opcji **Format autom.** w celu zminimalizowania zniekształceń.

- Super zoom** (nieдоступny w trybie HD)

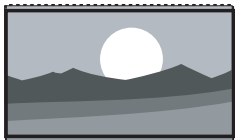

Usuwa czarne pasy po bokach ekranu w przypadku programów nadawanych w formacie 4:3, powodując minimalne zniekształcenia.

- 4:3** (nieдоступny w trybie HD)

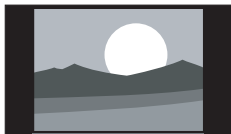

Wyświetla obraz w tradycyjnym formacie 4:3.

- Uwaga**
Ciągłe korzystanie z formatu obrazu **4:3** może spowodować zniekształcenia obrazu. Zalecamy korzystanie z opcji **Format autom.**

- Format 14:9** (nieдоступny w trybie HD)

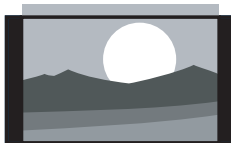

Skaluje tradycyjny obraz w formacie 4:3 do formatu 14:9.

- Uwaga**
Ciągłe korzystanie z formatu obrazu **14:9** może spowodować zniekształcenia obrazu. Zalecamy korzystanie z opcji **Format autom.**

- Format 16:9** (nieдоступny w trybie HD)

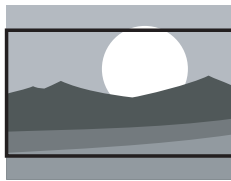

Skaluje tradycyjny obraz w formacie 4:3 do formatu 16:9.

- Szeroki ekran**

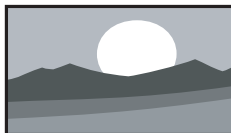

Rozciąga tradycyjny obraz w formacie 4:3 do formatu 16:9.

- Nieskalowany** (tylko w trybie HD i komputera)

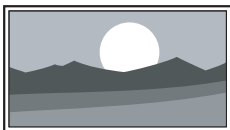

Zapewnia maksymalną ostrość, ale na obramowaniach mogą pojawiać się zniekształcenia. Ponadto, w przypadku obrazu z komputera na ekranie mogą pojawiać się czarne pasy.

5.3.5 Dostosowywanie ustawień dźwięku

Ta część omawia sposoby regulowania ustawień dźwięku.

1. Naciśnij przycisk **MENU** na pilocie i wybierz kolejno opcję: **Menu telew.** > **Ustawienia telewizora** > **Dźwięk**.
2. Naciśnij przycisk **▶**, aby wyświetlić listę.

Ustawienia telewizora	Dźwięk
Ustawienia telewizora	Korektor
Reset smart settings	Głośność
Obraz	Balans
Dźwięk	Jęz. dzw.
	Fonia I-II
	Mono/Stereo
	Efekt surround
	Głośność słuchawek
	Automat. regulacja g.
	Korekta głośności
	Auto surround

3. Za pomocą przycisków **▲** lub **▼** wybierz jedno z następujących ustawień:

- **Korektor**
Umożliwia zmianę tonów wysokich i tonów niskich dźwięku. Wybierz odpowiedni pasek, aby zmienić żądane ustawienie. Albo za pomocą kolorowych przycisków wybierz zdefiniowane ustawienie korektora:

- **Standard**
Neutralne ustawienie korektora.
- **Speech (Mowa)**
Ustawienie uwydatniające mowę.
- **Multimedia**
Ustawienie uwydatniające różne typy brzmień.

- **Muzyka**
Ustawienie optymalizujące brzmienie muzyki.

- **Głośność**
Umożliwia zmianę głośności.

- **Wskazówka**
Aby włączyć lub wyłączyć skalę głośności **◀**, która pojawia się po zmianie głośności, naciśnij przycisk **MENU** na pilocie i wybierz kolejno opcje: **Menu telew.** > **Instalacja** > **Preferencje**. Naciśnij przycisk **▶**, aby wyświetlić listę, i wybierz opcję **Skala głośności wł.** lub **Skala głośności wył.**

- **Balans**
Umożliwia ustawienie balansu lewego i prawego głośnika, tak aby najlepiej pasował do miejsca odsłuchu.

- **Język audio**
Wyświetla listę języków ścieżki dźwiękowej dla kanału cyfrowego (nieдоступne w przypadku kanałów analogowych).

- **Fonia I/II**
Umożliwia wybranie jednego z dwóch dostępnych języków.

- **Mono/Stereo**
Jeśli nadawany jest dźwięk stereofoniczny, można dla danego kanału telewizyjnego wybrać dźwięk stereofoniczny lub monofoniczny.

- **Efekt surround**
Włącz tę opcję, jeśli dostępny jest dźwięk przestrzenny (Virtual Dolby Surround).

- **Głośność słuchawek**
Umożliwia zmianę głośności słuchawek.

- **Uwaga**
Jeśli słuchawki są podłączone, naciśnij przycisk **wyciszenia** na pilocie, aby wyciszyć dźwięk głośników telewizora. Głośniki telewizora można włączyć za pomocą przycisków **głośności +/-**.

- **Autom. regulacja głośności**
Ogranicza nagłe zmiany głośności, np. w przypadku bloków reklamowych lub podczas przełączania z jednego kanału na inny. Można **włączyć** lub **wyłączyć** tę funkcję.

- **Korekta głośności**
Wyrównuje różnice w głośności dźwięku na różnych kanałach lub z różnych podłączonych urządzeń. Przed włączeniem korekty głośności przełącz telewizor w tryb podłączonego urządzenia.
- **Auto surround**
Umożliwia automatyczne przełączanie telewizora w najlepszy nadawany tryb dźwięku przestrzennego. Można **włączyć** lub **wyłączyć** tę funkcję.

5.4 Przełączanie w tryb Dom lub Pracownia

1. Naciśnij przycisk **MENU** na pilocie i wybierz kolejno opcje: **Menu telew.** > **Instalacja** > **Preferencje** > **Lokalizacja**.
2. Naciśnij przycisk **▶**, aby otworzyć menu **Lokalizacja**.
3. Za pomocą przycisku **▲** lub **▼** wybierz tryb telewizora:
 - **Pracownia**
Zmienia inteligentne ustawienia na ustawienie **Jaskrawy**, idealne do sklepu. Możliwość zmiany ustawień jest ograniczona.
 - **Dom**
Zapewnia domowym użytkownikom pełną dowolność zmiany wszystkich ustawień telewizora.
4. Naciśnij przycisk **OK**, aby potwierdzić wybór.
5. Naciśnij przycisk **MENU**, aby zakończyć.

5.5 Korzystanie z zaawansowanych funkcji telegazety

Telewizor jest wyposażony w pamięć na 1200 stron telegazety, w której przechowywane są nadawane strony telegazety wraz z podstronami. Pamięć telegazety pozwala skrócić czas wczytywania stron.

5.5.1 Wybieranie podstron telegazety

Strona telegazety może zawierać kilka podstron. Strony te są wyświetlane na pasku obok głównego numeru strony.

1. Naciśnij przycisk **TELETEXT** na pilocie zdalnego sterowania.
2. Wybierz stronę telegazety.

3. Za pomocą przycisku **◀** lub **▶** wybierz podstronę.

5.5.2 Wybieranie tematów telegazety (T.O.P)

Dzięki tematom telegazety (T.O.P.) można przejść od jednego tematu do innego bez używania numerów stron. Tematy telegazety nie są nadawane przez wszystkie kanały telewizyjne.

1. Naciśnij przycisk **TELETEXT** na pilocie zdalnego sterowania.
2. Naciśnij przycisk **INFO**.

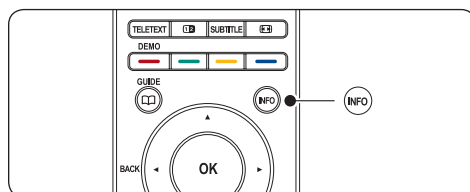

Zostanie wyświetlony opis tematów telegazety (T.O.P.).

3. Za pomocą przycisków **◀, ▶** lub **▲, ▼** wybierz temat.
4. Naciśnij przycisk **OK**, aby wyświetlić stronę.

5.5.3 Korzystanie z telegazety w trybie podwójnego obrazu

Włączenie telegazety w trybie podwójnego obrazu powoduje wyświetlenie obrazu kanału lub źródła po lewej stronie ekranu. Telegazeta zostanie wyświetlona po prawej stronie.

1. Naciśnij przycisk **12** podwójnego obrazu na pilocie, aby włączyć telegazetę w trybie podwójnego obrazu.
2. Ponownie naciśnij przycisk **12**, aby włączyć normalny widok telegazety.
3. Naciśnij przycisk **TELETEXT**, aby wyłączyć telegazetę.

5.5.4 Przeszukiwanie telegazety

Można szybko przechodzić do tematów skojarzonych z numerami stron lub wyszukiwać określone słowa na stronach telegazety.

1. Naciśnij przycisk **TELETEXT** na pilocie

zdalnego sterowania.

2. Naciśnij przycisk **OK**, aby podświetlić pierwsze słowo lub numer.
3. Za pomocą przycisków **▲**, **▼** lub **◀**, **▶** przejdź do następnego słowa lub numeru na stronie.
4. Naciśnij przycisk **OK**, aby wyszukać stronę, która zawiera podświetlone słowo lub numer.
5. Naciskaj przycisk **▲**, aż żadne słowo lub numer nie będą podświetlone, aby zakończyć **wyszukiwanie**.

5.5.5 Powiększanie stron telegazety

W celu zwiększenia wygody czytania stron telegazety można powiększyć.

1. Naciśnij przycisk **TELETEXT** na pilocie zdalnego sterowania i wybierz stronę telegazety.
2. Naciśnij przycisk **OPTION** na pilocie, aby powiększyć górną część strony.

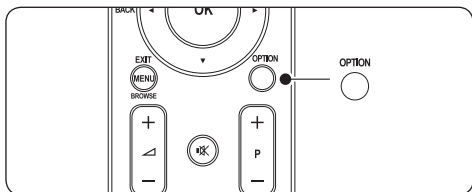

3. Ponownie naciśnij przycisk **OPTION**, aby powiększyć dolną część strony.
4. Za pomocą przycisku **▲** lub **▼** przewiń powiększoną stronę.
5. Ponownie naciśnij przycisk **OPTION**, aby powrócić do normalnego rozmiaru strony.

5.5.6 Korzystanie z menu telegazety

Za pomocą opcji menu telegazety można uzyskać dostęp do ukrytych danych, automatycznie przeglądać podstrony i zmieniać ustawienie znaków.

1. Naciśnij przycisk **TELETEXT** na pilocie zdalnego sterowania.
2. Naciśnij przycisk **MENU**. Zostanie wyświetlone **menu telegazety**.

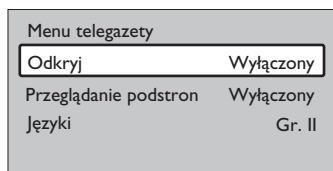

3. Za pomocą przycisku **▲** lub **▼** wybierz opcję:
 - **Odkryj**
Umożliwia ukrywanie lub pokazywanie ukrytych na stronie informacji, np. rozwiązań zagadek i łamigłówek.
 - **Przeglądanie podstron**
Jeśli wybrana strona posiada podstrony, można je automatycznie przeglądać.
 - **Język**
Niektóre języki wykorzystują różne zestawy znaków. W przypadku używania innego języka włącz odpowiednią grupę języków, aby prawidłowo wyświetlić znaki w tekście.
4. Naciśnij przycisk **OK**, aby zmienić opcję.
5. Naciśnij przycisk **MENU**, aby zamknąć **Menu telegazety**.
6. Naciśnij przycisk **TELETEXT**, aby wyłączyć telegazetę.

5.5.7 Korzystanie z cyfrowych usług tekstowych (dotyczy tylko Wielkiej Brytanii)

Niektórzy nadawcy telewizji cyfrowej w Wielkiej Brytanii oferują dedykowane cyfrowe usługi tekstowe lub usługi interaktywne (np. BBC1). Usługi te działają jak zwykła telegazeta z numerami, kolorami i przyciskami nawigacyjnymi.

1. Naciśnij przycisk **TELETEXT** na pilocie zdalnego sterowania.
2. Za pomocą przycisków **▲**, **▼** lub **◀**, **▶** wybierz lub podświetl elementy.
3. Naciśnij jeden z kolorowych przycisków, aby wybrać opcję.
4. Naciśnij przycisk **OK**, aby potwierdzić lub aktywować.
5. Naciśnij przycisk **MHEG Cancel** (Anuluj MHEG), aby anulować tekst cyfrowy lub usługi interaktywne.

❗ Ostrzeżenie

Cyfrowe usługi tekstowe są blokowane, jeśli nadawane są napisy dialogowe, a w menu **Funkcje** została włączona opcja **Napisy**. Więcej informacji można znaleźć w części 5.9 *Napisy dialogowe*.

5.5.8 Korzystanie z telegazety 2.5

Ten rodzaj telegazety oferuje żywsze kolory i lepszą grafikę, jeśli jest nadawana przez kanał telewizyjny. Telegazeta 2.5 jest włączona domyślnie.

1. Naciśnij przycisk **MENU** na pilocie i wybierz kolejno opcje: **Menu telew.** > **Instalacja** > **Preferencje** > **Telegazeta 2.5**.
2. Naciśnij przycisk **▶**, aby wyświetlić listę.
3. Można **włączyć** lub **wyłączyć** tę funkcję.
4. Naciśnij przycisk **OK**, aby zmienić opcję.

5.6 Tworzenie list ulubionych kanałów

Za pomocą listy **Wszystkie kanały** można wyświetlić listę wszystkich kanałów lub utworzyć własną listę ulubionych kanałów telewizyjnych i stacji radiowych. Na przykład każdy członek rodziny może utworzyć swoją własną listę.

5.6.1 Wybór listy ulubionych kanałów

1. Naciśnij przycisk **OK** na pilocie. Albo naciśnij przycisk **MENU** i wybierz opcję **Lista kanałów**.
W przypadku nowej instalacji zostanie wyświetlona lista **Wszystkie kanały**.

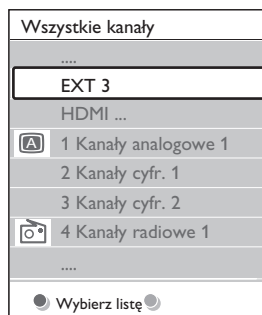

W przypadku kolejnej instalacji zostanie wyświetlona ostatnio wybrana lista ulubionych kanałów.

2. Naciśnij czerwony przycisk, aby wyświetlić wszystkie listy ulubionych kanałów.
3. Za pomocą przycisku **▲** lub **▼** wybierz listę.
4. Naciśnij przycisk **OK**. Zostanie wyświetlona wybrana lista ulubionych kanałów.
5. Ponownie naciśnij przycisk **OK**, aby zakończyć.

5.6.2 Konfiguracja listy ulubionych kanałów

1. Naciśnij przycisk **OK** na pilocie. Zostanie wyświetlona ostatnio wybrana lista.
2. Naciśnij czerwony przycisk, aby wyświetlić wszystkie listy ulubionych kanałów.
3. Za pomocą przycisku **▲** lub **▼** wybierz listę.
4. Naciśnij przycisk **OK**.
5. Naciśnij zielony przycisk, aby przejść do trybu **edycji**. Wybranie listy powoduje wyświetlenie pełnej listy kanałów.
6. Za pomocą przycisku **▲** lub **▼** podświetl kanał.
7. Naciśnij przycisk **OK**, aby zaznaczyć (lub odznaczyć) podświetlony kanał. Kanał zostanie dodany do (lub usunięty z) wybranej listy.
8. Ponownie naciśnij zielony przycisk, aby wyjść z trybu **edycji**. Zostanie wyświetlona zmodyfikowana lista kanałów.

5.6.3 Wybieranie kanału z listy ulubionych kanałów

1. Naciśnij przycisk **OK** na pilocie. Zostanie wyświetlona ostatnio wybrana lista kanałów.
2. Za pomocą przycisku **▲** lub **▼** podświetl kanał.
3. Naciśnij przycisk **OK**. Telewizor dostroi się do tego kanału.

Wskazówka

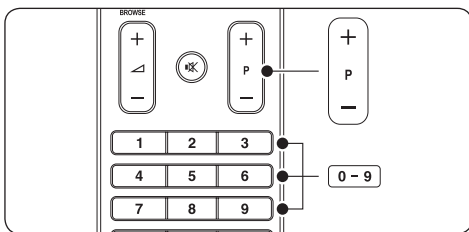

- Za pomocą przycisków **(P) +/-** na pilocie zdalnego sterowania wyszukaj kanały na wybranej liście.
- Za pomocą przycisków numerycznych można wybrać kanały spoza listy.

5.7 Korzystanie z elektronicznego przewodnika telewizyjnego (EPG)

Elektroniczny przewodnik telewizyjny (EPG) stanowią wyświetlane na ekranie informacje i godziny emisji cyfrowych programów telewizyjnych. Przewodnik nie jest dostępny dla kanałów analogowych. Umożliwia on poruszanie się między programami, wybieranie i oglądanie programów według czasu, tytułu lub gatunku.

Istnieją dwa rodzaje elektronicznego przewodnika telewizyjnego (EPG): „**Now and Next**” (Bieżący i następny) oraz „**7 or 8 day**” (7 lub 8 dni). Przewodnik telewizyjny typu „**Now and Next**” jest zawsze dostępny, ale „**7 or 8 day**” jest dostępny tylko w niektórych krajach.

Za pomocą menu elektronicznego przewodnika telewizyjnego można:

- wyświetlić listę aktualnie nadawanych programów cyfrowych,
- sprawdzić informacje o zbliżających się programach,
- grupować programy według gatunku,
- ustawiać przypomnienia o rozpoczęciu programów,
- ustawiać preferowane kanały EPG.

5.7.1 Włączanie elektronicznego przewodnika telewizyjnego (EPG)

Uwaga

Przy pierwszym skorzystaniu z przewodnika może wyświetlić się komunikat z poleceniem wykonania aktualizacji. Postępuj zgodnie z wyświetlanymi instrukcjami:

1. Naciśnij przycisk **GUIDE** na pilocie zdalnego sterowania.

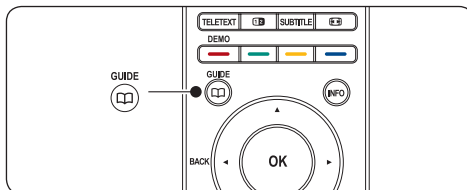

Albo naciśnij przycisk **MENU** i wybierz opcję **Przewodnik progr.**

Zostaną wyświetlone następujące rodzaje przewodników:

„Now and Next”

Wyświetlone zostaną szczegółowe informacje na temat bieżącego programu.

26	BBC1	Wt., 12 Wrz.	09:17
Tytuł: Commonwealth Games			
Info: 7:50 - 12:30 : 280 min			
.....			
<input type="radio"/> Wyjście <input checked="" type="radio"/> Następny <input type="radio"/> <input type="radio"/>			
By zmienić kana, naciśnij - P +.			

lub

„7 or 8 day”

Pobranie danych przewodnika „**7 or 8 day**” może zająć trochę czasu. Po pobraniu danych zostanie wyświetlona lista programów telewizyjnych.

	Przewodnik progr.	Wt., 12 Wrz.	
	Okolo	09:55	Następny
BBC ONE	07:50	Commonwealth	12:30 Commonwealth
BBC TWO	09:50	Tweenies	10:15 Something Special
five	09:00	The Wright Stuff	10:30 Trisha Goddard
BBC THREE	05:32	This is BBC THREE	12:00 This is BBC THREE
BBC FOUR	05:32	This is BBC FOUR	12:00 This is BBC FOUR
abc1	09:20	Moonlighting	10:15 Daddio
<input checked="" type="radio"/> Przypomnij <input checked="" type="radio"/> Oglądaj <input type="radio"/> Przeskocz do ... <input type="radio"/> Info			
13:50		Anastasia	0010 - EEN

2. Za pomocą kolorowych przycisków

na pilocie można aktywować dostępne polecenia:







- **Następny:**
wyświetlanie informacji na temat następnego programu.
 - **Przypomnij:**
zaznaczenie lub usunięcie zaznaczenia programu jako przypomnienia.
 - **Oglądaj:**
oglądanie lub słuchanie bieżącego programu.
 - **Przeskocz do...:**
przejdź do następnego lub poprzedniego dnia.
 - **Info:**
wyświetlanie dostępnych informacji na temat wybranego programu.
3. Naciśnij przycisk  **GUIDE**, aby zamknąć przewodnik.

5.7.2 Więcej informacji na temat przewodnika „7 or 8 day”

Menu przewodnika telewizyjnego umożliwia m.in. wyszukiwanie programów według gatunku oraz zaplanowanych przypomnień.

1. Naciśnij przycisk  **GUIDE** na pilocie zdalnego sterowania.
2. Naciśnij przycisk **MENU** na pilocie. Zostanie wyświetlone menu **Przewodnik progr.**

Przewodnik progr.	Program
Program	12:30 South Today
Szukaj wg gatunku	11:50 Working Lunch
Planowe przypom...	11:55 Melrose Place
Preferow. kan. EPG	13:00 In aller Freund
Pobierz dane EPG	

3. Za pomocą przycisku  lub  wybierz opcję menu.
4. Naciśnij przycisk  , aby wejść.
5. Za pomocą przycisku  lub  dokonaj wyboru.
6. Naciśnij przycisk **OK** lub zielony przycisk, aby potwierdzić wybór.
7. Naciśnij przycisk  **GUIDE**, aby zamknąć przewodnik.

Uwaga



W menu **Przewodnik progr.** wyświetlane są jedynie kanały preferowane.

5.8 Korzystanie z wyłącznika czasowego i blokady funkcji

Ta część omawia sposoby włączania i wyłączania telewizora o określonej godzinie oraz sposoby blokowania funkcji telewizora.

5.8.1 Automatyczne przełączanie telewizora w tryb gotowości (Wyłącznik czasowy)

Po upływie określonego czasu wyłącznik czasowy przełącza telewizor w tryb gotowości.





1. Naciśnij przycisk **MENU** na pilocie i wybierz kolejno opcje: **Menu telew.** > **Funkcje** > **Wyłącznik czasowy**.
2. Naciśnij przycisk  , aby wyświetlić pasek **wyłącznika czasowego**.
3. Za pomocą przycisku  lub  ustaw wyłącznik czasowy. Wyłącznik można ustawić maksymalnie na 180 minut w odstępach co 5 minut. Ustawienie 0 minut oznacza, że wyłącznik czasowy jest wyłączony.
4. Naciśnij przycisk **OK**, aby aktywować wyłącznik czasowy.

Uwaga

Zawsze można wyłączyć telewizor wcześniej bądź ponownie ustawić wyłącznik czasowy podczas odczucia.

5.8.2 Automatyczne włączanie telewizora (Timer)

O określonej godzinie timer automatycznie przełączy telewizor z trybu gotowości na określony kanał.

1. Naciśnij przycisk **MENU** na pilocie i wybierz kolejno opcje: **Menu telew.** > **Funkcje** > **Timer**.
2. Naciśnij przycisk  , aby wyświetlić menu **Timer**.
3. Za pomocą przycisków  ,  ,  lub  wybierz elementy menu, aby ustawić kanał, dzień tygodnia, częstotliwość i godzinę rozpoczęcia.
4. Naciśnij przycisk **OK**, aby potwierdzić wybór.
5. Naciśnij przycisk **MENU**, aby zakończyć.

Wskazówka

Aby wyłączyć funkcję timera, wybierz opcję **Wył.** w menu **Timer**.

5.8.3 Blokowanie kanałów telewizyjnych lub podłączonych urządzeń (Blokowane funkcje)

Za pomocą czterocyfrowego kodu można zablokować określone kanały telewizyjne i/lub podłączone urządzenia w celu uniemożliwienia korzystania z ich przez dzieci.

Ustawianie lub zmiana kodu blokowanych funkcji

1. Naciśnij przycisk **MENU** na pilocie i wybierz kolejno opcje: **Menu telew.** > **Funkcje** > **Ustaw kod** lub **Zmień kod**.
2. Naciśnij przycisk **►**, aby wprowadzić kod konfiguracyjny.
3. Wprowadź własny kod za pomocą przycisków numerycznych.
Ponownie wyświetlone zostanie menu **Funkcje** z komunikatem potwierdzającym utworzenie lub zmianę kodu.

✪ Wskazówka

W przypadku zapomnienia kodu wprowadź „8888”, aby zastąpić wszystkie istniejące kody.

Wyświetlanie menu blokowanych funkcji

1. Naciśnij przycisk **MENU** na pilocie i wybierz kolejno opcje: **Menu telew.** > **Funkcje** > **Blokowane funkcje** i naciśnij przycisk **►**, aby wprowadzić własny kod.
2. Wprowadź własny kod za pomocą przycisków numerycznych.

Blokowanie lub odblokowywanie wszystkich kanałów i podłączonych urządzeń

1. W menu **Blokowane funkcje** wybierz opcję **Blokada** lub **Odblokuj**.
2. Naciśnij przycisk **OK**.

Blokowanie określonych programów lub wszystkich kanałów od określonej godziny

1. W menu **Blokowane funkcje** wybierz opcję **Blokada własna**.

Blokowane funkcje	Blokada person...
Blokada	Blokada czasowa
Blokada własna	Blokada kanału
Odblokuj	Zab. rodzicielskie

2. Naciśnij przycisk **►**, aby otworzyć menu **Blokada własna**.
3. Naciśnij przycisk **►**, aby otworzyć menu **Blokada czasowa**.
4. Wybierz opcję **Wł.**, aby włączyć funkcję **Timer lock** (Blokada timerem).
5. Naciśnij przycisk **◀**.
6. Wybierz opcję **Czas**.
7. Naciśnij przycisk **►**.
8. Za pomocą przycisków **▲**, **▼** i **►** wprowadź czas.
9. Naciśnij przycisk **OK**.

Blokowanie jednego lub większej liczby kanałów i podłączonych urządzeń

1. W menu **Blokowane funkcje** wybierz opcję **Blokada własna**.
2. Naciśnij przycisk **►**, aby wejść.
3. Za pomocą przycisku **▲** lub **▼** wybierz opcję **Blokada kanału**.
4. Naciśnij przycisk **►**.
5. Za pomocą przycisków **▲** lub **▼** wybierz kanał lub urządzenie, które chcesz zablokować lub odblokować.
6. Dokonując wyboru za każdym razem naciśnij przycisk **OK**, aby zablokować lub odblokować żądany kanał lub urządzenie.

Ustawianie zabezpieczenia rodzicielskiego

Niektórzy nadawcy telewizji cyfrowej stosują w swoich programach ograniczenia wiekowe. Telewizor można ustawić w taki sposób, aby wyświetlać tylko programy z ograniczeniem wyższym niż wiek dziecka.

1. W menu **Blokowane funkcje** wybierz opcję **Blokada własna**.
2. Naciśnij przycisk **►**, aby wejść.
3. Za pomocą przycisku **▲** lub **▼** wybierz opcję **Zab. rodzicielskie**.
4. Naciśnij przycisk **►**.
5. Za pomocą przycisku **▲** lub **▼** wybierz ograniczenie wiekowe.
6. Naciśnij przycisk **Menu**, aby zamknąć menu **Blokowane funkcje**.

5.9 Korzystanie z napisów dialogowych

Napisy dialogowe można włączyć dla każdego kanału telewizyjnego. Napisy dialogowe są przesyłane przez telegazetę lub cyfrowy sygnał telewizyjny (DVB-T). W przypadku cyfrowego sygnału telewizyjnego można dodatkowo wybrać preferowany język napisów.

5.9.1 Włączanie napisów dla analogowych kanałów TV

1. Wybierz analogowy kanał telewizyjny.
2. Naciśnij przycisk **TELETEXT** na pilocie zdalnego sterowania.
3. Wprowadź trzycyfrowy numer strony napisów dialogowych.
4. Naciśnij przycisk **TELETEXT**, aby wyłączyć telegazetę.
5. Naciśnij przycisk **MENU** na pilocie i wybierz kolejno opcje: **Menu telew. > Funkcje > Napisy**.
6. Naciśnij przycisk **▶**, aby wyświetlić listę.

Menu telew.	Funkcje
Ustawienia telew...	Napis
Funkcje	Język napisów
Instalacja	Wyłącznik czasowy
Rozbud. oprogr...	Blokowane funkcje
	Ustaw/Zmień kod
	Timer
	Wspólny interfejs
	Demo

7. Za pomocą przycisku **▲** lub **▼** wybierz opcję **Włączony**, aby zawsze wyświetlać napisy dialogowe lub wybierz opcję **Włącz gdy ściszony**, aby wyświetlać napisy tylko po wyciszeniu dźwięku za pomocą przycisku **⏸** na pilocie.
8. Naciśnij przycisk **OK**, aby powrócić do menu **Funkcje**.

ⓘ Uwaga

Niniejszą procedurę należy powtórzyć w przypadku każdego kanału analogowego.

5.9.2 Włączanie napisów dla cyfrowych kanałów TV

Powtórz czynności od 5 do 8 w części 5.9.1 *Włączanie napisów dla analogowych kanałów TV*.

5.9.3 Wybieranie języka napisów dla cyfrowych kanałów TV

ⓘ Uwaga

Po wybraniu języka napisów dialogowych w cyfrowym kanale telewizyjnym (jak opisano poniżej) preferowany język napisów ustawiony w menu **Instalacja** zostanie czasowo anulowany.

1. Naciśnij przycisk **MENU** na pilocie i wybierz kolejno opcje: **Menu telew. > Funkcje > Język napisów**.
2. Naciśnij przycisk **▶**, aby wyświetlić listę dostępnych języków.
3. Za pomocą przycisku **▲** lub **▼** wybierz język napisów dialogowych.
4. Naciśnij przycisk **OK**.

5.10 Przeglądanie zdjęć i słuchanie muzyki

Podłącz zewnętrzne urządzenie pamięci USB i wyświetlaj zdjęcia (tylko w formacie JPEG) lub słuchaj muzyki (tylko w formacie MP3 lub LPCM).

ⓘ Uwaga

Firma Philips nie ponosi odpowiedzialności za brak obsługi posiadanego przez użytkownika urządzenia pamięci USB przez telewizor ani za uszkodzenie lub utratę zapisanych danych w wyniku takiego użytkowania.

5.10.1 Podłączanie urządzenia pamięci USB

Po włączeniu telewizora podłącz urządzenie pamięci USB do portu USB z boku telewizora. Na ekranie zostanie automatycznie wyświetlone menu główne, a nazwa urządzenia USB będzie

podświetlona obok opcji **Multimedia**.

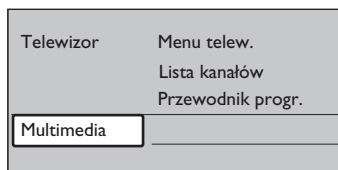

Uwaga

Patrz część 7.1 *Opis połączeń*, aby znaleźć opis bocznego złącza, wraz z portem USB.

5.10.2 Odłączanie urządzenia pamięci USB

Ostrzeżenie

Aby uniknąć uszkodzenia urządzenia USB podczas jego odłączania, postępuj zgodnie z poniższą procedurą.

1. Naciśnij przycisk **MENU** na pilocie, aby zamknąć menu **Multimedia**.
2. Zaczekaj kilka sekund przed odłączeniem urządzenia USB.

5.10.3 Przeglądanie zdjęć

1. Po podłączeniu urządzenia pamięci USB do telewizora naciśnij przycisk **▶**, aby otworzyć menu **Multimedia**. Podświetlona zostanie opcja **Obraz**.



2. Naciśnij przycisk **▶**, aby otworzyć folder **Obraz**.
3. Za pomocą przycisku **▲** lub **▼** wybierz zdjęcie lub album ze zdjęciami w urządzeniu USB.

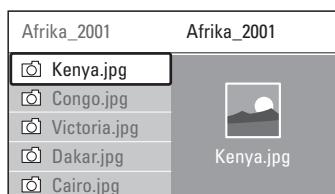
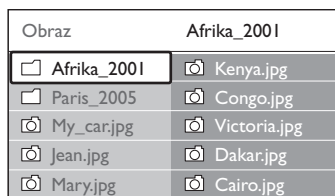

4. Naciśnij przycisk **OK**, aby obejrzeć wybrane zdjęcie lub rozpocząć pokaz slajdów ze zdjęciami z wybranego albumu.
 - Naciśnij przycisk **OK**, aby wstrzymać pokaz slajdów. Ponownie naciśnij przycisk **OK**, aby uruchomić pokaz slajdów kolejny raz.
 - Naciśnij jeden z kolorowych przycisków na pilocie, aby uruchomić odpowiednią funkcję wyświetloną u dołu ekranu.
 - Naciśnij niebieski przycisk, aby zatrzymać pokaz slajdów i wyświetlić więcej funkcji. Jeśli pasek funkcji u dołu ekranu zniknął, naciśnij dowolny kolorowy przycisk, aby znowu go wyświetlić.
5. Naciśnij przycisk **◀** i wybierz inne zdjęcie lub album.

Ustawienia pokazu slajdów

- **Szczegóły / Więcej szczegół.**
Wyświetla nazwę obrazu, datę, rozmiar oraz następane zdjęcie w pokazie slajdów.
- **Przejścia**
Wyświetla listę dostępnych stylów przejść między obrazami. Za pomocą przycisku **▲** lub **▼** wybierz styl przejścia i naciśnij przycisk **OK**, aby go uruchomić.
- **Czas pok.słajd.**
Umożliwia ustawienie odstępu czasu pomiędzy przejściami: **Mały**, **Średni** lub **Długi**.
- **Obróć**
Umożliwia obracanie obrazów.
- **Zoom**
Wyświetla listę dostępnych wartości powiększenia.

- **Rozp. pokaz / Zatrzym. pokaz**
Rozpoczynanie lub zatrzymywanie pokazu slajdów.

5.10.4 Wyświetlanie miniatur

Miniatury pozwalają wyświetlić album ze zdjęciami w formacie podglądu.

1. Wybierz album ze zdjęciami.
2. Naciśnij przycisk ►, aby wyświetlić listę zdjęć.
3. Naciśnij zielony przycisk.
4. Za pomocą przycisków ▲, ▼, ◀ lub ▶ podświetl zdjęcie.
5. Naciśnij przycisk **OK**, aby wyświetlić to zdjęcie.
6. Naciśnij przycisk ◀, aby powrócić do podglądu miniatur.
7. Ponownie naciśnij zielony przycisk, aby powrócić do listy zdjęć.

5.10.5 Słuchanie muzyki

1. Po podłączeniu urządzenia pamięci USB do telewizora naciśnij przycisk ►, aby otworzyć menu **Multimedia**.
2. Wybierz opcję **Muzyka**, a następnie naciśnij przycisk ►, aby otworzyć folder **Muzyka**.
3. Za pomocą przycisku ▲ lub ▼ wybierz utwór lub album muzyczny.
4. Naciśnij przycisk **OK**, aby odtwarzać wybrany utwór lub album.

Ustawienia muzyki

- **Bez szczegół. / Więcej szczeg.**
Wyświetla nazwę pliku.
- **Powt.: jeden / Powt.:wszystkie**
Powtórzenie utworu lub albumu.
- **Losowo**
Odtwarzanie utworów w kolejności losowej.

5.10.6 Wyświetlanie pokazu slajdów z podkładem muzycznym

Zaplane obrazy można wyświetlać w formie pokazu slajdów przy towarzyszącej muzyce.

1. Wybierz album z utworami, a następnie naciśnij przycisk **OK**.
2. Wybierz album, który ma zostać wyświetlony, a następnie naciśnij przycisk **OK**.

5.11 Słuchanie cyfrowych kanałów radiowych

Jeśli na danym obszarze są dostępne cyfrowe kanały radiowe, zostaną one zainstalowane automatycznie podczas procesu instalacji. Aby zmienić kolejność cyfrowych kanałów radiowych, patrz część 6.5 *Zmiana kolejności kanałów*.

1. Naciśnij przycisk **OK** na pilocie. Zostanie wyświetlone menu **Wszystkie kanały**.
2. Za pomocą przycisków numerycznych wybierz kanał radiowy.
3. Naciśnij przycisk **OK**.

5.12 Aktualizowanie oprogramowania telewizora

Firma Philips stale stara się ulepszać swoje produkty, dlatego zalecamy na bieżąco aktualizować oprogramowanie telewizora. Sprawdź dostępność aktualizacji na stronie internetowej www.philips.com/support.

5.12.1 Sprawdzanie bieżącej wersji oprogramowania

- Naciśnij przycisk **MENU** na pilocie i wybierz kolejno opcje: **Menu telew. > Rozbudowa oprogramowania > Inform. o zainstal. oprogramowaniu**.

5.12.2 Sprawdzanie dostępności aktualizacji oprogramowania

Od czasu do czasu firma Philips przesyła za pośrednictwem cyfrowych sygnałów telewizyjnych komunikaty informujące o dostępności aktualizacji oprogramowania.

- Naciśnij przycisk **MENU** na pilocie i wybierz kolejno opcje: **Menu telew. > Rozbudowa oprogramowania > Ogłoszenie**.

5.12.3 Aktualizowanie oprogramowania (cyfrowe sygnały telewizyjne)

Jeżeli telewizor korzystania z cyfrowego sygnału telewizyjnego (DVB-T), aktualizacje oprogramowania zostaną odebrane automatycznie. W przypadku wyświetlenia komunikatu aktualizacji oprogramowania:

- Wybierz opcję **Teraz** (zalecane), aby natychmiast zaktualizować oprogramowanie.
- Wybierz opcję **Później**, aby zaktualizować oprogramowanie później.
- Naciśnij przycisk **Anuluj**, aby zamknąć okno aktualizacji (niezalecane). W przypadku anulowania procesu aktualizacji zaktualizuj oprogramowanie ręcznie, naciskając przycisk **MENU** i wybierając kolejno opcje: **Menu telew. > Rozbudowa oprogramowania > Lokalna rozbudowa**. Postępuj zgodnie z wyświetlanymi instrukcjami.

5.12.4 Aktualizowanie oprogramowania (analogowe sygnały telewizyjne)

Uwaga

Przed wykonaniem tej procedury wykonaj następujące czynności:

- Zarezerwuj sobie wystarczająco dużo czasu na wykonanie pełnej aktualizacji.
- Przygotuj urządzenie pamięci USB z co najmniej 64 MB wolnego miejsca.
- Zapewnij sobie dostęp do komputera z portem USB i dostępem do Internetu.

1. Naciśnij przycisk **MENU** na pilocie i wybierz kolejno opcje: **Menu telew. > Rozbudowa oprogramowania > Asystent aktualizacji**.
2. Wybierz polecenie **Rozpocznij teraz**.
3. Podłącz urządzenie pamięci USB i naciśnij zielony przycisk. Nastąpi skopiowanie pliku identyfikatora do urządzenia USB.
4. Naciśnij zielony przycisk, aby zakończyć.
5. Podłącz urządzenie pamięci USB do komputera.
6. Przejdź do urządzenia USB w komputerze i kliknij dwukrotnie plik HTML o nazwie „Update”.
7. Postępuj według instrukcji na ekranie, aby zakończyć aktualizację.

6 Instalowanie kanałów

Przy pierwszej konfiguracji telewizora zostanie wyświetlony komunikat z poleceniem wybrania odpowiedniego języka menu i przeprowadzenia automatycznej instalacji wszystkich cyfrowych kanałów telewizyjnych i radiowych (jeśli są dostępne).

W tym rozdziale znajdują się instrukcje dotyczące ponownego zainstalowania kanałów i innych przydatnych funkcji instalowania kanałów.

⊖ Uwaga

Ponowna instalacja kanałów spowoduje modyfikację listy **Wszystkie kanały**.

6.1 Automatyczna instalacja kanałów

Ta część omawia sposób automatycznego wyszukiwania i zapisywania wszystkich dostępnych kanałów. Instrukcje dotyczą kanałów cyfrowych i analogowych.

Krok 1: Wybór języka menu

⊖ Uwaga

Przejdź do *Krok 3: Wybór strefy czasowej*, jeśli ustawienia języka są prawidłowe.

1. Naciśnij przycisk **MENU** na pilocie i wybierz kolejno opcje: **Menu telew. > Instalacja > Języki**.

Instalacja	Języki
Języki	Język menu
Kraj	Prefer... dźwięk
Strefa czasowa	Preferowane napisy
Instalacja kanałów	Słabosłyszący
Preferencje	
Połączenia	
...	

2. Naciśnij przycisk **▶**, aby otworzyć menu **Języki**.
3. Za pomocą przycisku **▲** lub **▼** wybierz język.
4. Naciśnij przycisk **OK**, aby potwierdzić wybór.

5. Naciśnij przycisk **◀**, aby powrócić do menu **Instalacja**.

Za pomocą menu **Języki** można również skonfigurować następujące ustawienia języka (tylko w przypadku kanałów cyfrowych):

- **Preferowany dźwięk**

Wybór jednego z dostępnych języków ścieżki dźwiękowej. Więcej informacji można znaleźć w części 5.3.5 *Dostosowywanie ustawień dźwięku*.

- **Preferowane napisy**

Wybór jednego z dostępnych języków napisów dialogowych. Więcej informacji można znaleźć w części 5.9.3 *Wybieranie języka napisów dla cyfrowych kanałów TV*.

- **Słabosłyszący**

Wybierz opcję **Wł.** aby wyświetlać napisy dialogowe w wersji dla słabosłyszących w preferowanym języku ścieżki dźwiękowej lub języku napisów, jeśli taka wersja jest dostępna.

Krok 2: Wybór kraju

Wybierz kraj, w którym przebywasz. Instalacja i porządkowanie kanałów w telewizorze zależy od kraju.

⊖ Uwaga

Pomiń *Krok 3: Wybór strefy czasowej*, jeśli ustawienia kraju są prawidłowe.

1. W menu **Instalacja** naciśnij przycisk **▼**, aby wybrać opcję **Kraj**.
2. Naciśnij przycisk **▶**, aby wyświetlić listę.
3. Za pomocą przycisku **▲** lub **▼** wybierz kraj.
4. Naciśnij przycisk **◀**, aby powrócić do menu **Instalacja**.

Krok 3: Wybór strefy czasowej

⊖ Uwaga

Ta opcja jest dostępna tylko w krajach, w których obowiązują różne strefy czasowe. Pomiń tę czynność, jeśli nie jest dostępna.

1. W menu **Instalacja** naciśnij przycisk **▼**, aby wybrać opcję **Strefa czasowa**.

2. Naciśnij przycisk ►, aby wyświetlić listę.
3. Za pomocą przycisku ▲ lub ▼ wybierz strefę czasową.
4. Naciśnij przycisk ◀, aby powrócić do menu **Instalacja**.

Krok 4: Instalacja kanałów

Telewizor wyszuka i zapisze w pamięci wszystkie dostępne cyfrowe i analogowe kanały telewizyjne oraz wszystkie dostępne cyfrowe kanały radiowe.

1. W menu **Instalacja** naciśnij przycisk ▼, aby wybrać opcję **Instalacja kanałów**.
2. Naciśnij przycisk ►, aby otworzyć menu **Instalacja kanałów**. Podświetlona zostanie opcja **Strojenie auto**.
3. Naciśnij przycisk ►, aby wybrać polecenie **Rozpocznij teraz**.
4. Naciśnij przycisk **OK**.
5. Naciśnij zielony przycisk, aby rozpocząć. Instalacja może potrwać kilka minut.
6. Gdy wyszukiwanie kanałów zostanie zakończone, naciśnij czerwony przycisk, aby wrócić do menu instalacji.
7. Naciśnij przycisk **MENU**, aby zakończyć.

🔍 Wskazówka

W przypadku znalezienia cyfrowych kanałów telewizyjnych na liście zainstalowanych kanałów mogą znajdować się puste numery kanałów. Informacje na temat zmiany nazw, zmiany kolejności oraz usuwania zapisanych kanałów można znaleźć w części 6.5 *Zmiana kolejności kanałów*.

6.2 Ręczna instalacja kanałów

Ta część omawia sposób ręcznego wyszukiwania i zapisywania wszystkich analogowych kanałów telewizyjnych.

Krok 1: Wybór systemu

⚠ Uwaga

Przejdź do *Krok 2: Wyszukiwanie i zapisywanie nowych kanałów telewizyjnych*, jeśli ustawienia systemu są prawidłowe.

1. Naciśnij przycisk **MENU** na pilocie i wybierz kolejno opcje **Menu telew.** > **Instalacja** > **Instalacja kanałów** > **Analogowy: instalacja ręczna**.

Instalacja kanału	Analog.:instal.ręczna
Strojenie auto	System
Instalacja uaktualn...	Szukaj
Tryb cyfr.: odbiór t...	Dostrajanie
Analog.:instal.ręczna	Zapisz w pam. bieź...
Przegrupuj	Zapisz w pam. jako...

2. Naciśnij przycisk ►, aby otworzyć menu **Instalacja kanałów**. Podświetlona zostanie opcja **System**.
3. Naciśnij przycisk ►, aby wyświetlić listę **System**.
4. Za pomocą przycisku ▲ lub ▼ wybierz kraj lub region.
5. Naciśnij przycisk ◀, aby powrócić do menu **Instalacja kanałów**.

Krok 2: Wyszukiwanie i zapisywanie nowych kanałów telewizyjnych

1. Naciśnij przycisk **MENU** na pilocie i wybierz kolejno opcje: **Menu telew.** > **Instalacja** > **Instalacja kanałów** > **Analogowy: instalacja ręczna** > **Szukaj**.
2. Naciśnij przycisk ►, aby otworzyć menu **Szukaj**.
3. Naciśnij czerwony przycisk i ręcznie wprowadź trzycyfrową częstotliwość, korzystając z przycisków numerycznych na pilocie. Albo naciśnij zielony przycisk, aby automatycznie wyszukać następny kanał.
4. Po znalezieniu nowego kanału naciśnij przycisk ◀.
5. Wybierz opcję **Zapisz w pam. jako nowy kanał**, aby zapisać ten kanał pod nowym numerem.
6. Naciśnij przycisk ►, aby wejść.
7. Naciśnij przycisk **OK**. Zostanie wyświetlony komunikat **Wykonane**.
8. Naciśnij przycisk **MENU**, aby zakończyć.

6.2.1 Dostrajanie kanałów analogowych

Kanały analogowe można dostroić ręcznie, gdy ich odbiór jest słaby.

1. Naciśnij przycisk **MENU** na pilocie i wybierz kolejno opcje: **Menu telew.** > **Instalacja** > **Instalacja kanałów** > **Analogowy: instalacja ręczna** > **Dostrajanie**.
2. Naciśnij przycisk **▶**, aby otworzyć menu **Dostrajanie**.
3. Za pomocą przycisku **▲** lub **▼** dostosuj częstotliwość.
4. Po zakończeniu naciśnij przycisk **◀**.
5. Wybierz opcję **Zapisz w pamięci bieżący kanał**, aby zapisać dostrojony kanał pod bieżącym numerem kanału.
6. Naciśnij przycisk **▶**, aby wejść.
7. Naciśnij przycisk **OK**. Zostanie wyświetlony komunikat **Wykonane**.
8. Naciśnij przycisk **MENU**, aby zakończyć.

6.3 Zmiana nazwy kanału

1. Naciśnij przycisk **MENU** na pilocie i wybierz kolejno opcje **Menu telew.** > **Instalacja** > **Instalacja kanałów** > **Przegrupuj**.
2. Naciśnij przycisk **▶**, aby wyświetlić listę **Przegrupuj**.
3. Za pomocą przycisku **▲** lub **▼** na liście **Przegrupuj** zaznacz kanał, którego nazwę chcesz zmienić.
4. Naciśnij czerwony przycisk.
5. Za pomocą przycisków **◀** i **▶** wybierz znaki lub skorzystaj z przycisków **▲** i **▼**, aby je zmienić. Spacja, cyfry (0–9) i inne znaki specjalne znajdują się pomiędzy literami **z** i **A**.
6. Naciśnij zielony przycisk lub przycisk **OK**, aby zakończyć.

Wskazówka

Naciśnij żółty przycisk, aby usunąć wszystkie znaki. Naciśnij niebieski przycisk, aby usunąć tylko podświetlony znak.

6.4 Usuwanie i ponowne instalowanie kanałów

Zapisane kanały można usunąć, a usunięte kanały można zainstalować ponownie.

1. Naciśnij przycisk **MENU** na pilocie i wybierz kolejno opcje **Menu telew.** > **Instalacja** > **Instalacja kanałów** > **Przegrupuj**.
2. Naciśnij przycisk **▶**, aby wyświetlić listę **Przegrupuj**.
3. Za pomocą przycisków **▲** lub **▼** wybierz kanał, który chcesz usunąć lub zainstalować ponownie.
4. Naciśnij zielony przycisk, aby usunąć lub ponownie zainstalować wybrany kanał.
5. Naciśnij przycisk **MENU**, aby zakończyć.

6.5 Zmiana kolejności kanałów

1. Naciśnij przycisk **MENU** na pilocie i wybierz kolejno opcje **Menu telew.** > **Instalacja** > **Instalacja kanałów** > **Przegrupuj**.
2. Naciśnij przycisk **▶**, aby wyświetlić listę **Przegrupuj**.
3. Za pomocą przycisku **▲** lub **▼** wybierz kanał, którego kolejność chcesz zmienić.
4. Naciśnij żółty przycisk, aby przesunąć kanał do góry na liście kanałów lub naciśnij niebieski przycisk, aby przesunąć kanał w dół.
5. Naciśnij przycisk **MENU**, aby zakończyć.

6.6 Ręczna aktualizacja listy kanałów

Jeśli telewizor działa w trybie gotowości, aktualizacja jest przeprowadzana codziennie rano. Ta aktualizacja powoduje dopasowanie kanałów zapisanych na liście kanałów z kanałami dostępnymi od nadawcy. Jeśli kanał jest niedostępny, zostanie usunięty automatycznie z listy kanałów.

Listę kanałów można również zaktualizować ręcznie.

1. Naciśnij przycisk **MENU** na pilocie i wybierz kolejno opcje: **Menu telew.** > **Instalacja** > **Instalacja kanałów** > **Instalacja uaktualnienia**.
2. Naciśnij przycisk ►, aby otworzyć menu **Instalacja uaktualnienia**. Podświetlone zostanie polecenie **Rozpocznij teraz**.
3. Naciśnij przycisk **OK**.
4. Naciśnij zielony przycisk, aby rozpocząć aktualizację. Może to potrwać kilka minut.
5. Po zakończeniu aktualizacji naciśnij czerwony przycisk, aby wrócić do menu **Instalacja kanałów**.
6. Naciśnij przycisk **MENU**, aby zakończyć.

6.7 Testowy odbiór sygnału cyfrowego

W przypadku cyfrowych sygnałów telewizyjnych można sprawdzić jakość i siłę sygnału kanałów cyfrowych. Dzięki temu można przetestować antenę TV lub satelitarną i w razie potrzeby zmienić jej położenie.

1. Naciśnij przycisk **MENU** na pilocie i wybierz kolejno opcje: **Menu telew.** > **Instalacja** > **Instalacja kanałów** > **Tryb cyfr.: odbiór testowy**.
2. Naciśnij przycisk ►, aby otworzyć menu **Tryb cyfr.: odbiór testowy**.
3. Naciśnij przycisk **OK**.
4. Naciśnij zielony przycisk, aby automatycznie rozpocząć testowanie, lub też ręcznie wprowadź częstotliwość testowanego kanału. Jeśli jakość i siła sygnału są słabe, ustaw antenę w innym położeniu i przetestuj ją ponownie.
5. Po zakończeniu testowania naciśnij żółty przycisk, aby zapisać częstotliwość.
6. Naciśnij czerwony przycisk, aby powrócić do menu **Instalacja kanałów**.
7. Naciśnij przycisk **MENU**, aby zakończyć.

Uwaga

W przypadku dalszych problemów z odbiorem sygnału cyfrowego skontaktuj się ze specjalistą.

6.8 Uruchamianie demonstracji

1. Naciśnij czerwony przycisk na pilocie zdalnego sterowania. Albo naciśnij przycisk **MENU** na pilocie i wybierz kolejno opcje: **Menu telew.** > **Funkcje** > **Demo**.
2. Naciśnij przycisk ►, aby otworzyć menu **Demo**.
3. Wybierz demonstrację i naciśnij przycisk **OK**.
4. Naciśnij czerwony przycisk, aby zakończyć.

6.9 Przywracanie ustawień fabrycznych w telewizorze

Funkcja przywrócenia ustawień fabrycznych w telewizorze powoduje przywrócenie domyślnych ustawień obrazu i dźwięku. Ustawienia instalacji kanałów nie ulegają zmianie.

1. Naciśnij przycisk **MENU** na pilocie i wybierz kolejno opcje: **Menu telew.** > **Instalacja** > **Ustawienia fabryczne**.
2. Naciśnij przycisk ►, aby otworzyć menu **Ustawienia fabryczne**. Zostanie podświetlona opcja **Zerowanie**.
3. Naciśnij przycisk **OK**, aby przywrócić ustawienia fabryczne.
4. Naciśnij przycisk **MENU**, aby zakończyć.

7 Podłączanie urządzeń

7.1 Opis połączeń

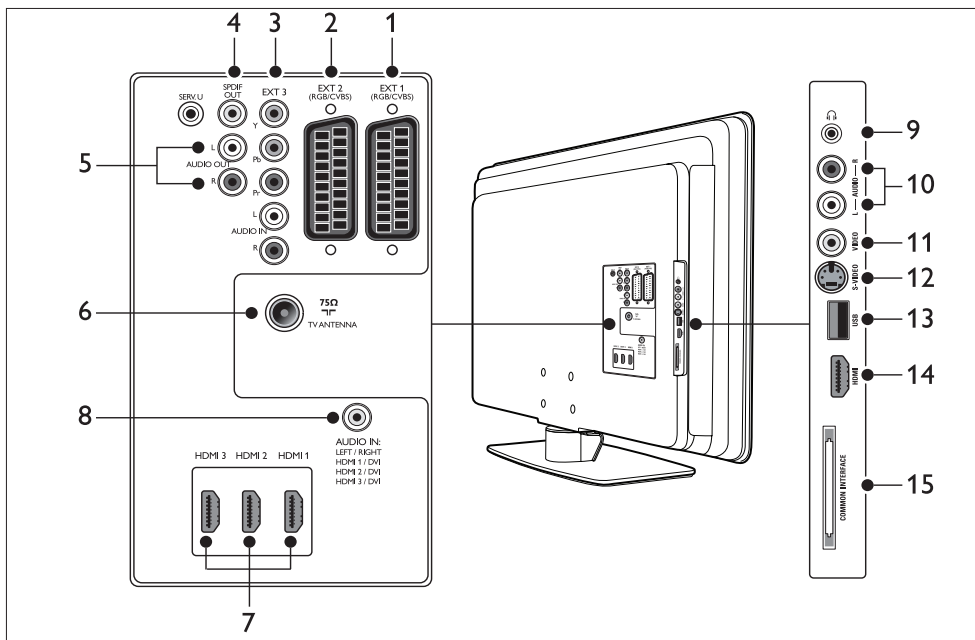

Tylne złącza

1. EXT 1

Pierwsze złącze SCART do odtwarzaczy DVD, magnetowidów, odbiorników cyfrowych, konsoli do gier i innych urządzeń SCART. Obsługuje gniazda Audio L/R, wejście/wyjście CVBS i gniazdo RGB.

2. EXT 2

Drugie złącze SCART. Obsługuje gniazda Audio L/R, wejście/wyjście CVBS i gniazdo RGB.

3. EXT 3

Złącza rozdzielonych składowych sygnału wideo (Y Pb Pr) i złącza wejścia Audio L/R do odtwarzaczy DVD, odbiorników cyfrowych, konsoli do gier i innych urządzeń z tym złączem.

4. SPDIF OUT

Złącze sygnału wyjściowego dźwięku SPDIF do zestawów kina domowego i innych zestawów audio.

5. AUDIO OUT L/R

Złącza cinch sygnału wyjściowego dźwięku do zestawów kina domowego i innych zestawów audio.

6. TV ANTENNA

7. HDMI 1/2/3

Złącza wejściowe HDMI do odtwarzaczy Blu-ray Disc, odbiorników cyfrowych, konsoli do gier i innych urządzeń o wysokiej rozdzielczości.

ⓘ Uwaga

Liczba dostępnych złącz HDMI jest różna w różnych modelach telewizorów.

8. AUDIO IN

Złącze typu mini jack do wejścia audio komputera (w przypadku podłączania komputera przez przewód adaptacyjny DVI-HDMI).

Boczne złącza

9. **Headphones**

Gniazdo słuchawek typu mini jack stereo.

10. **AUDIO L/R**

Złącza wejściowe Audio L/R do urządzeń z gniazdami kompozytowymi i S-Video.

11. **VIDEO**

Złącze wejściowe cinch Video do urządzeń z gniazdami kompozytowymi.

12. **S-VIDEO**

Złącze wejściowe S-Video do urządzeń z gniazdami S-Video.

13. **USB**

Złącze USB do urządzeń pamięci.

14. **HDMI**

Dodatkowe złącze HDMI do urządzeń mobilnych o wysokiej rozdzielczości.

15. **COMMON INTERFACE**

Gniazdo modułu dostępu warunkowego.

7.2 Wybór jakości połączenia

Ta część omawia możliwości poprawy wrażeń audio-wizualnych przez podłączenie urządzeń do optymalnych złączy.

Po podłączeniu urządzeń włącz je w sposób opisany w części 7.4 Konfigurowanie urządzeń.

7.2.1 HDMI — najwyższa jakość

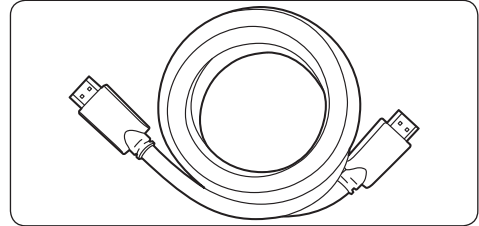

Połączenie HDMI zapewnia najlepszą jakość obrazu i dźwięku. Przewód HDMI przesyła sygnały audio i wideo, co zapewnia nieskompresowany cyfrowy przesył między telewizorem i urządzeniami HDMI. Należy użyć przewodu HDMI, aby oglądać obraz w wysokiej rozdzielczości. Aby włączyć funkcję Philips EasyLink, należy także zastosować przewody opisane w części 7.5 Korzystanie z funkcji Philips EasyLink.

Wskazówka

Jeśli komputer jest wyposażony jedynie w złącze DVI, należy użyć przewodu adaptacyjnego DVI-HDMI w celu podłączenia urządzenia do złącza HDMI z tyłu telewizora. Należy użyć oddzielnego przewodu audio w celu podłączenia urządzenia do złącza AUDIO IN typu mini jack.

Uwaga

Połączenie HDMI z urządzeniem Philips obsługuje standard HDCP (szerokopasmowa cyfrowa ochrona zawartości). Standard HDCP to rodzaj cyfrowego systemu zarządzania prawami autorskimi, który zabezpiecza zawartość typu High Definition na płytach DVD i Blu-ray Disc.

7.2.2 Rozdzielone składowe sygnału (Y Pb Pr) — wysoka jakość ★★★★★

Połączenie rozdzielonych składowych sygnału wideo (Y Pb Pr) zapewnia lepszą jakość obrazu niż połączenia S-Video lub kompozytowe połączenia wideo. Złącze rozdzielonych składowych sygnału wideo obsługuje sygnały HD, ale jakość obrazu jest analogowa i niższa niż w przypadku złącza HDMI.

Przy podłączaniu przewodu rozdzielonych składowych sygnału wideo dopasuj kolor wtyków do kolorów złącz EXT3 z tyłu telewizora. Połącz także przewód Audio L/R do czerwonego i białego złącza wejściowego Audio L/R w grupie złącz EXT3.

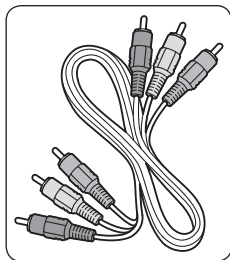

Komponentowy przewód wideo – czerwony, zielony, niebieski

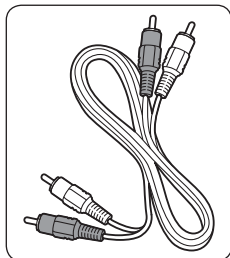

Przewód Audio L/R – czerwony, biały

7.2.3 SCART — dobra jakość ★★★

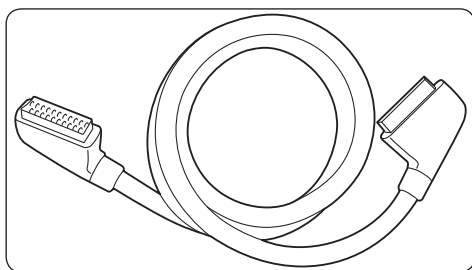

Połączenie SCART przesyła sygnały audio i wideo przez jeden przewód. Sygnały audio są stereofoniczne, a sygnały wideo mogą być sygnałami kompozytowymi lub S-Video. Połączenie SCART nie obsługuje obrazu w wysokiej rozdzielczości i korzysta z technologii analogowej. Dwa złącza SCART są dostępne w grupie złącz EXT 1 i EXT 2 telewizora.

7.2.4 S-Video — dobra jakość ★★

Połączenie S-Video wykorzystuje technologię analogową, zapewniając lepszą jakość obrazu niż kompozytowe połączenie wideo. Podłączając urządzenie za pomocą tego połączenia, podłączyć przewód S-Video do złącza S-Video z boku telewizora. Połącz oddzielny przewód Audio L/R urządzenia do czerwonego i białego złącza Audio L/R z boku telewizora.

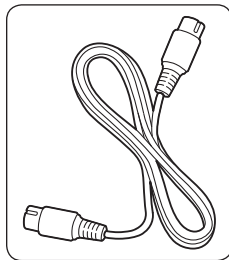

Przewód S-Video

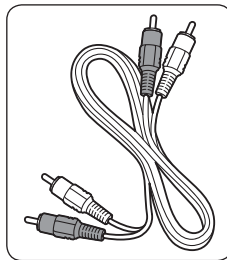

Przewód Audio L/R – czerwony, biały

7.2.5 Kompozytowe — średnia jakość ★

Kompozytowe połączenie wideo wykorzystuje technologię analogową i zapewnia średnią jakość. Zwykle jest wykonywane za pomocą przewodu wideo (żółte złącza cinch) oraz przewodu audio L/R (czerwone i białe złącza cinch). Podłącz przewody dopasowując kolory ich wtyków do kolorów kompozytowych złącz wideo i audio L/R z boku telewizora.

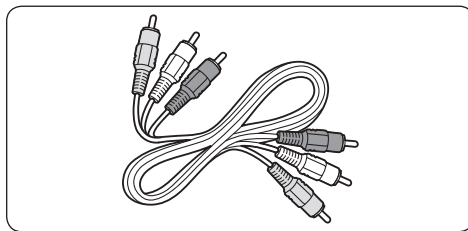

Kompozytowy przewód audio-wideo — żółty, czerwony i biały

7.3 Podłączanie urządzeń

Ta część omawia sposób podłączania różnych urządzeń do określonych złączy. Dodatkowe przykłady można znaleźć w *skrótowej instrukcji obsługi*.

! Uwaga

Przed podłączeniem urządzeń odłącz przewód zasilający.

☰ Uwaga

W przypadku podłączania urządzenia do telewizora można używać różnego rodzaju złączy, w zależności od potrzeby.

7.3.1 Odtwarzacz Blu-ray Disc

W przypadku filmu wideo w rozdzielczości HD podłącz przewód HDMI w sposób pokazany na rysunku:

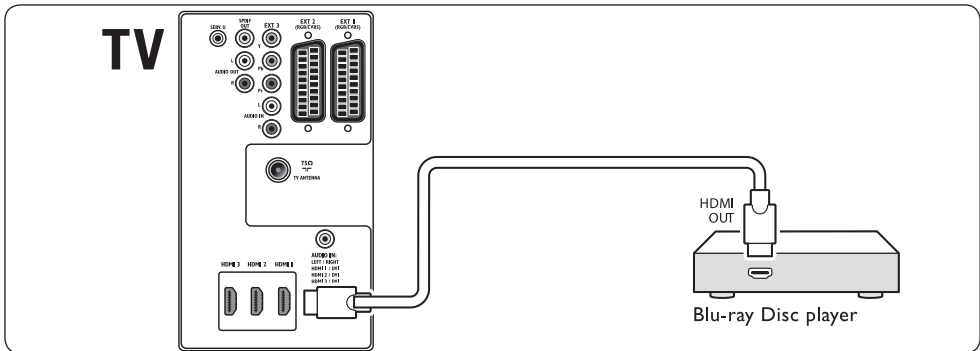

7.3.2 Odtwarzacz DVD

W przypadku filmu DVD podłącz przewód SCART w sposób pokazany na rysunku:

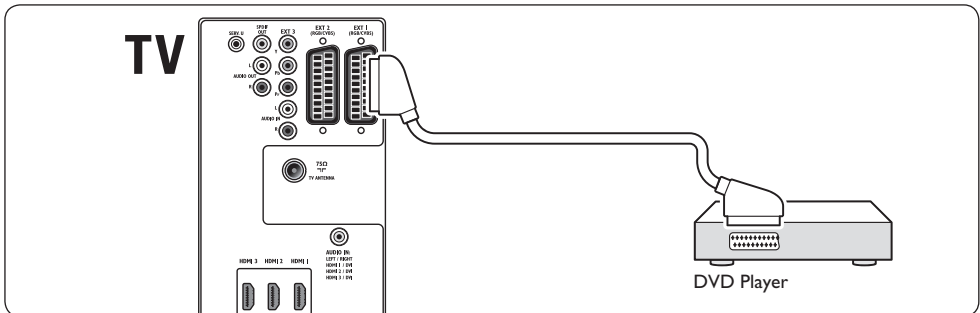

7.3.3 Odbiornik telewizji satelitarnej

Aby odbierać kanały analogowe za pomocą anteny, a kanały cyfrowe za pomocą odbiornika telewizji satelitarnej, podłącz przewód antenowy i przewód SCART w sposób pokazany na rysunku:

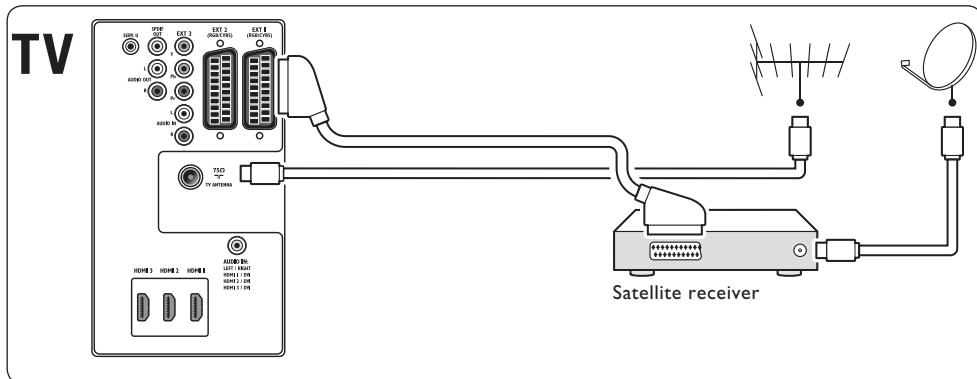

7.3.4 Odbiornik cyfrowy HD

Aby odbierać kanały analogowe za pomocą anteny, a kanały cyfrowe za pomocą odbiornika cyfrowego HD, podłącz dwa przewody antenowe i przewód HDMI w sposób pokazany na rysunku:

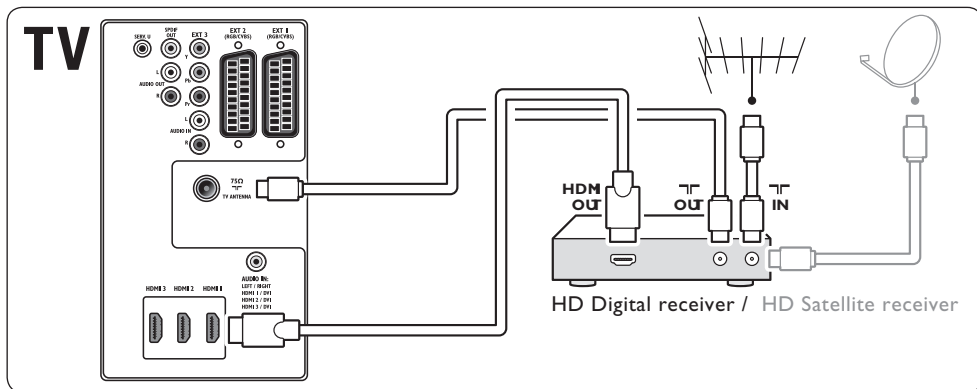

7.3.5 Zintegrowana nagrywarka DVD i odbiornik cyfrowy

Aby odbierać kanały analogowe za pomocą anteny i nagrywać programy za pomocą zintegrowanej nagrywarki DVD i odbiornika cyfrowego, podłącz dwa przewody antenowe i jeden przewód SCART w sposób pokazany na rysunku:

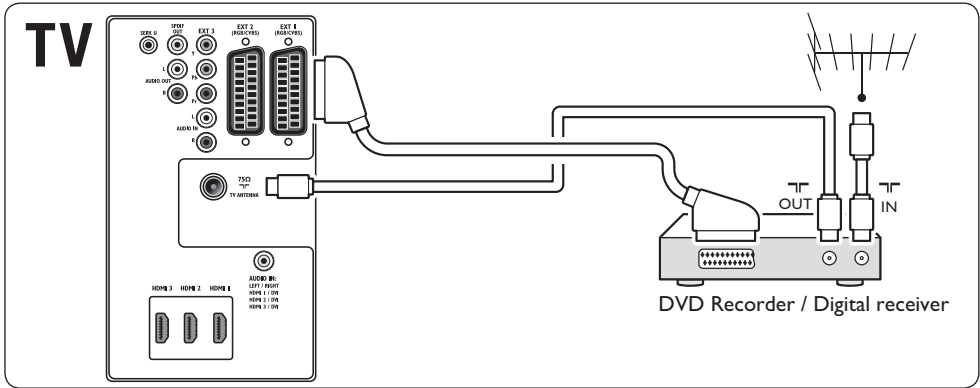

7.3.6 Oddzielna nagrywarka DVD i odbiornik

Aby odbierać kanały analogowe za pomocą anteny i nagrywać programy za pomocą oddzielnej nagrywarki DVD i odbiornika, podłącz trzy przewody antenowe i trzy przewody SCART w sposób pokazany na rysunku:

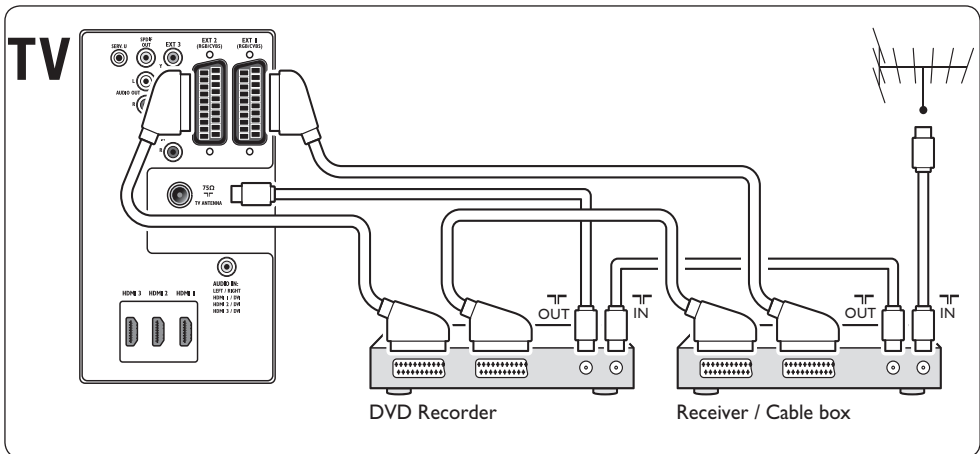

7.3.7 Nagrywarka DVD i zestaw kina domowego

Aby odbierać kanały analogowe za pomocą anteny, a dźwięk za pomocą zestawu kina domowego i nagrywać programy za pomocą nagrywarki DVD, podłącz dwa przewody antenowe, jeden przewód SCART i dwa cyfrowe przewody audio w sposób pokazany na rysunku:

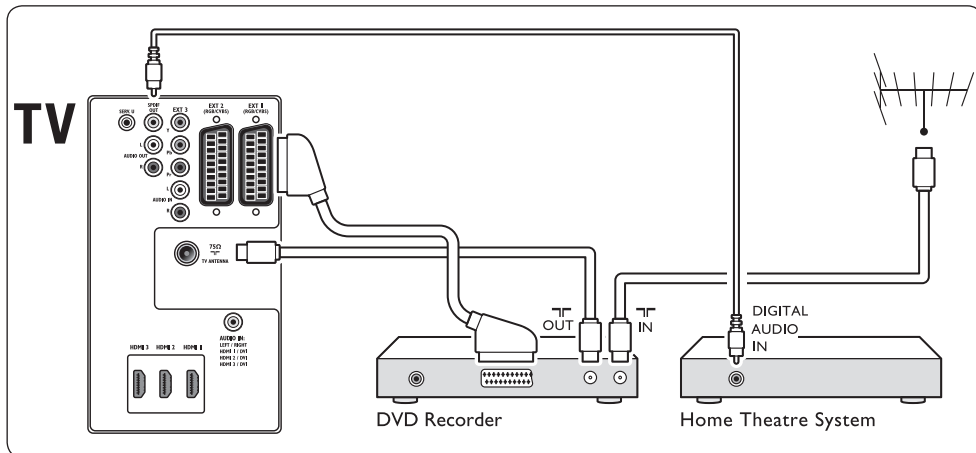

Uwaga

Aby uzyskać najlepszą synchronizację obrazu i dźwięku w przypadku korzystania z zestawu kina domowego lub innego zestawu audio, podłącz sygnał audio z odtwarzacza do telewizora. Następnie doprowadź sygnał audio do zestawu kina domowego lub urządzenia audio za pomocą złącz audio z tyłu telewizora.

7.3.8 Konsola do gier lub kamera wideo

W przypadku przenośnej konsoli do gier lub kamery wideo najwygodniejszym rozwiązaniem jest użycie złączy znajdujących się z boku telewizora. Przykładowo, można podłączyć konsolę do gier lub kamerę wideo do złączy VIDEO/S-Video i AUDIO L/R znajdującymi się z boku telewizora. Złącze HDMI jest także dostępne dla urządzeń HD.

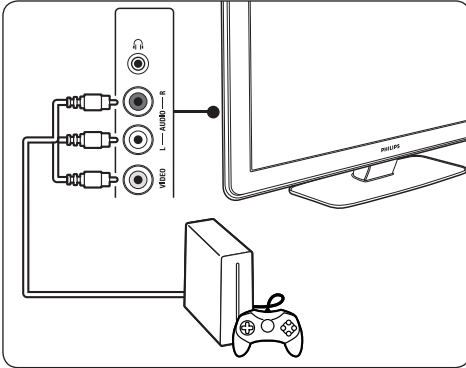

Stała konsola do gier lub kamera może zostać podłączona do złącza HDMI lub złącza EXT3 (rozdzielone składowe sygnały) z tyłu telewizora.

7.3.9 Komputer

Przed podłączeniem komputera:

- Ustaw częstotliwość odświeżania monitora na 60 Hz. Lista rozdzielczości komputerowych znajduje się w części 8 Parametry techniczne.
- Zmień format obrazu telewizora na **Nieskalowany** w sposób opisany w części 5.3.4. Zmiana formatu obrazu.

Podłączanie komputera do wejścia z tyłu telewizora

1. Korzystając z przewodu adaptacyjnego HDMI–DVI lub adaptera HDMI–DVI (zamocowanego do wtyku przewodu HDMI), połącz złącze HDMI znajdujące się z tyłu telewizora ze złączem DVI komputera.
2. Poprowadź przewód audio z komputera do złącza typu mini jack (AUDIO IN) z tyłu telewizora.

Uwaga

Złącze typu mini jack (AUDIO IN) należy przypisać do złącza HDMI w sposób opisany w części 7.4.3 Przypisywanie złącza typu mini jack (AUDIO IN).

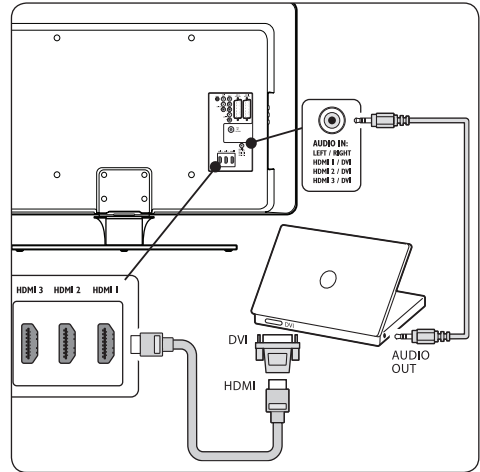

7.4 Konfigurowanie urządzeń

Po podłączeniu wszystkich urządzeń należy je przypisać w systemie do określonych złączy.

7.4.1 Przypisywanie urządzeń do złączy

Aby ułatwić wybieranie oraz zapewnić najlepsze zarządzanie sygnałem, należy przypisać podłączone urządzenia do złączy telewizora.

1. Naciśnij przycisk **MENU** na pilocie i wybierz kolejno opcje: **Menu telew. > Instalacja > Preferencje**.

Połączenia	EXT 1
EXT 1	Żaden
EXT 2	DVD
EXT 3	Blu-ray
HDMI 1	HDD/DVDR
HDMI 2	Zapis HD
HDMI 3	Gra
Strona	VCR
...	...

2. Naciśnij przycisk ►, aby wyświetlić listę.

3. Naciśnij przycisk ▼ lub ▲, aby wybrać złącze.
4. Naciśnij przycisk ►, aby wyświetlić listę.
5. Naciśnij przycisk ▼ lub ▲, aby wybrać urządzenie podłączone do wybranego złącza.
6. Naciśnij przycisk **OK**, aby wybrać urządzenie.
7. Powtarzaj te czynności, aż wszystkie urządzenia zostaną poprawnie przypisane do złącz.
8. Naciśnij przycisk **MENU**, aby zakończyć.

7.4.2 Przypisywanie złącza typu mini jack (AUDIO IN)

Jeśli podłączasz dźwięk z komputera do złącza typu mini jack (AUDIO IN) z tyłu telewizora, konieczne jest powiązanie go ze złączem HDMI.

1. Naciśnij przycisk **MENU** na pilocie i wybierz kolejno opcje: **Menu telew.** > **Instalacja** > **Połączenia** > **Audio In L/R**.

Połączenia	AUDIO IN L/R
...	Żaden
EXT 3	HDMI 1
HDMI 1	HDMI 2
HDMI 2	HDMI 3
HDMI 3	
Side	
AUDIO IN L/R	

2. Naciśnij przycisk ►, aby wyświetlić listę.
3. Naciśnij przycisk ▼ lub ▲, aby wybrać złącze HDMI, z którego korzysta komputer.
4. Naciśnij przycisk **MENU**, aby zakończyć.

7.4.3 Przypisywanie dekodera

Dekodery dekodujące kanały antenowe mogą zostać podłączone do gniazd Scart EXT 1 lub EXT 2. Wybierz kanał telewizyjny, który ma być dekodowany. Następnie wybierz złącze, do którego połączony jest dekodery.

1. Naciśnij przycisk **MENU** na pilocie i wybierz kolejno opcje: **Menu telew.** > **Instalacja** > **Dekoder** > **Kanał**.
2. Naciśnij przycisk ►, aby wyświetlić listę.

3. Naciśnij przycisk ▼ lub ▲, aby wybrać dekodowany kanał.
4. Naciśnij przycisk ◀, aby wrócić i wybrać opcję **Status**.
5. Naciśnij przycisk ▼ lub ▲, aby wybrać złącze HDMI, z którego korzysta dekodery.
6. Naciśnij przycisk **MENU**, aby zakończyć.

7.5 Korzystanie z funkcji Philips EasyLink

Ten telewizor obsługuje funkcję Philips EasyLink, która umożliwia obsługę jednym przyciskiem funkcji odtwarzania oraz przełączania w tryb gotowości urządzeń zgodnych z funkcją EasyLink. Kompatybilne urządzenia muszą być podłączone do telewizora przez złącze HDMI oraz przypisane w sposób przedstawiony w części 7.4.1 Przypisywanie urządzeń do złącz.

7.5.1 Włączanie i wyłączenie funkcji EasyLink

1. Naciśnij przycisk **MENU** na pilocie i wybierz kolejno opcje: **Menu telew.** > **Instalacja** > **Preferencje** > **EasyLink**.
2. Można **włączyć** lub **wyłączyć** tę funkcję.

7.5.2 Korzystanie z odtwarzania jednym przyciskiem

Po włączeniu funkcji EasyLink naciśnij przycisk odtwarzania na urządzeniu.. Telewizor automatycznie przełącza się na odbiór odpowiedniego sygnału źródłowego.

7.5.3 Przechodzenie w tryb gotowości jednym przyciskiem

Naciśnij przycisk ⏻ **STANDBY** na telewizorze lub pilocie zdalnego sterowania i przytrzymaj go przez co najmniej 3 sekundy. Telewizor oraz wszystkie podłączone do niego urządzenia HDMI zostaną przełączone do lub z trybu gotowości.

7.6 Przygotowanie do odbioru usług cyfrowych

Zaszyfrowane kanały telewizyjny cyfrowej można dekodować za pomocą modułu dostępu warunkowego (CAM) oraz karty Smart

dostarczanych przez dostawcę usługi telewizji cyfrowej.

Moduł dostępu warunkowego (CAM) udostępnia kilka usług w zależności od operatora oraz wybranych usług (np. Pay TV). Aby uzyskać więcej informacji na temat tych usług oraz warunków korzystania z nich, skontaktuj się z dostawcą usługi telewizji cyfrowej.

7.6.1 Korzystanie z modułu dostępu warunkowego (CAM)

⚠ OSTRZEŻENIE

Przed zamontowaniem modułu CAM należy wyłączyć telewizor. Należy postępować zgodnie z poniższymi instrukcjami. Złe włożenie modułu dostępu warunkowego (CAM) może doprowadzić do uszkodzenia samego modułu, jak również telewizora.

1. Postępując zgodnie z instrukcjami nadrukowanymi na module, delikatnie włóż moduł do wspólnego interfejsu z boku telewizora.

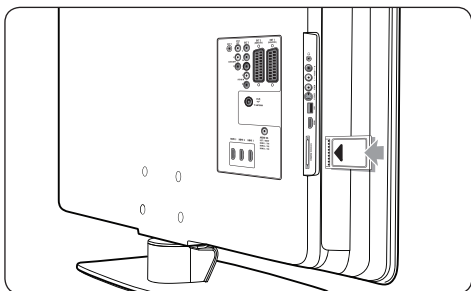

2. Wsuń moduł do oporu.

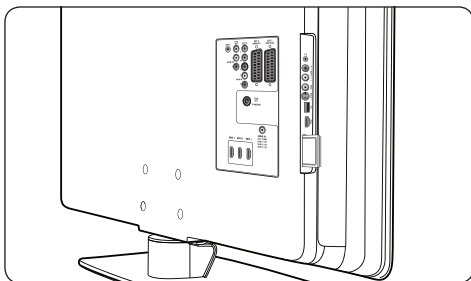

3. Włącz telewizor i poczekaj, aż moduł się włączy. Może to potrwać kilka minut.

ⓘ Uwaga

Nie wyjmuj modułu CAM z telewizora.

Wyjęcie modułu spowoduje dezaktywację usług cyfrowych.

7.6.2 Dostęp do usług modułu CAM

- Po włożeniu i uruchomieniu modułu CAM naciśnij przycisk **MENU** na pilocie i wybierz kolejno opcje: **Menu telew.** > **Funkcje** > **Wspólny interfejs**.

Ta opcja jest dostępna w menu tylko wtedy, gdy moduł CAM jest poprawnie włożony oraz uruchomiony. Pojawiające się na ekranie aplikacje oraz zawartość są dostarczane przez dostawcę usługi telewizji cyfrowej.

8 Dane techniczne

Obsługiwane rozdzielczości wyświetlacza

• Formaty komputerowe

Rozdzielczość	Częstotliwość odświeżania
640 x 480	60 Hz
800 x 600	60 Hz
1024 x 768	60 Hz
1920 x 1080i	60 Hz
1920 x 1080p	60 Hz

• Formaty obrazu wideo

Rozdzielczość	Częstotliwość odświeżania
480i	60 Hz
480p	60 Hz
576i	50 Hz
576p	50 Hz
720p	50 Hz, 60 Hz
1080i	50 Hz, 60 Hz
1080p	24 Hz, 25 Hz, 30 Hz
1080p	50 Hz, 60 Hz

Tuner / odbiór / transmisja

- Wejście antenowe: 75 omów, koncentryczne (IEC75)
- System TV: DVB COFDM 2K/8K
- Odtwarzanie obrazu: NTSC, SECAM, PAL
- Odbiornik telewizji naziemnej DVB (sprawdź listę krajów z tyłu telewizora)

Multimedia

- Połączenie: USB
- Formaty odtwarzania: MP3, liniowe kodowanie PCM, pokaz slajdów (.alb), JPEG

Pilot zdalnego sterowania

- Typ: RCPF02E08B/RCPF05E08B
- Baterie: 2 typu AAA LR03

Połączenia (tył)

- EXT1 (SCART): Audio L/R, wejście/wyjście CVBS, RGB
- EXT2 (SCART): Audio L/R, wejście/wyjście CVBS, RGB

- EXT3: Komponentowe (Y Pb Pr), wejście Audio L/R
- HDMI 1/2/3

ⓘ Uwaga

Telewizor może mieć dwa lub trzy tylne złącza HDMI, w zależności od modelu.

- SPDIF OUT: Wyjście Digital Audio (koncentryczne, cinch-S/P-DIF). Synchronizacja sygnału.
- AUDIO OUT L/R: Analogowe wyjście audio.
- TV ANTENNA
- AUDIO IN: Wejście audio typu mini jack do komputerowych połączeń DVI-HDMI.

Połączenia (bok)

- Wyjście słuchawkowe (stereo typu mini jack)
- Wejście AUDIO L/R
- Wejście wideo (CVBS)
- S-Video
- USB
- HDMI
- Wspólny interfejs (gniazdo CAM)

Zasilanie

- Sieć elektryczna: 220–240 V AC ($\pm 10\%$)
- Pobór mocy podczas działania i w trybie gotowości: Patrz dane techniczne na stronie www.philips.com
- Temperatura otoczenia: 5–35°C

Dane techniczne mogą ulec zmianie bez powiadomienia. Więcej danych technicznych tego produktu można znaleźć na stronie internetowej www.philips.com/support.

9 Rozwiązywanie problemów

W tej części opisane są często spotykane problemy oraz sposoby ich rozwiązywania.

9.1 Ogólne problemy z telewizorem

Nie można włączyć telewizora:

- Odłącz przewód zasilający, odczekaj minutę i ponownie podłącz przewód.
- Upewnij się, że przewód zasilający jest prawidłowo podłączony, a w gnieździe sieci elektrycznej jest napięcie.

Pilot nie działa prawidłowo:

- Upewnij się, że baterie są prawidłowo włożone do pilota, zgodnie z oznaczeniami biegunów +/-.
- Wymień baterie jeśli są wyczerpane lub słabe.
- Wyczyść pilota i czujnik podczerwieni telewizora.

Kontrolka trybu gotowości telewizora miga na czerwono:

- Wyłącz telewizor i odłącz przewód zasilający. Poczekaj, aż telewizor nieco ostygnie, po czym ponownie podłącz przewód zasilający i włącz telewizor. Jeśli kontrolka będzie dalej migać, skontaktuj się z Centrum Obsługi Klienta.

Nie pamiętam kodu do wyłączenia opcji

Blokowane funkcje:

- Wpisz „8888” w sposób opisany w części 5.8.3 *Blokowanie kanałów telewizyjnych lub podłączonych urządzeń (Blokowane funkcje)*.

Menu telewizora jest w nieprawidłowym języku:

- Aby uzyskać informację na temat zmiany języka menu na preferowany, patrz części 6.1 *Automatyczna instalacja kanałów*.

Po włączeniu/wyłączeniu/przełączeniu w tryb gotowości telewizora z jego obudowy dobiega dźwięk trzaskania:

- Żadne działanie nie potrzebne. Te dźwięki trzaskania powstają wskutek normalnego rozszerzania się i kurczenia materiału obudowy telewizora przy ogrzewaniu i stygnięciu. Nie ma to wpływu na działanie telewizora.

9.2 Problemy z kanałami telewizyjnymi

Ustawione wcześniej kanały nie pojawiają się na liście kanałów:

- Sprawdź, czy wybrana jest właściwa lista.
- Kanał mógł zostać przeniesiony do menu **Przegrupuj**. Aby przejść do menu, naciśnij przycisk **MENU** na pilocie i wybierz kolejno opcje: **Menu telew.** > **Instalacja** > **Instalacja kanałów** > **Przegrupuj**.

Podczas instalacji nie znaleziono żadnych kanałów cyfrowych:

- Sprawdź, czy telewizor obsługuje sygnał DVB-T w kraju użytkownika. Sprawdź listę krajów z tyłu telewizora.

9.3 Problemy z obrazem

Wskaźnik zasilania jest włączony, ale nie ma obrazu:

- Sprawdź, czy antena jest prawidłowo podłączona.
- Sprawdź, czy wybrane jest właściwe urządzenie.

Jest dźwięk, ale nie ma obrazu:

- Sprawdź, czy ustawienia obrazu są poprawne. Patrz części 5.3.2 *Dostosowywanie ustawień obrazu*.

Słaba jakość odbioru z połączenia antenowego:

- Sprawdź, czy antena jest poprawnie podłączona do telewizora.
- Głośniki, nieuziemione urządzenia audio, światła neonowe, wysokie budynki lub góry mogą mieć wpływ na jakość obrazu. Spróbuj polepszyć jakość odbioru, zmieniając kierunek anteny lub umieszczając urządzenie z dala od telewizora.

- Sprawdź, czy wybrany jest właściwy system TV dla Twojego regionu. Patrz części 6.2 *Ręczna instalacja kanałów*.
- Jeśli odbiór jest słabej jakości tylko na określonym kanale, spróbuj dostroić ten kanał. Patrz części 6.2.1 *Dostrajanie kanałów*.

Obraz z podłączonych urządzeń jest słabej jakości:

- Sprawdź, czy urządzenia są prawidłowo podłączone. Pamiętaj także, aby przypisać urządzenia do złączy w sposób opisany w części 7.4.1 *Przypisywanie urządzeń do złączy*.
- Sprawdź, czy ustawienia obrazu są poprawne. Patrz części 5.3.2 *Dostosowywanie ustawień obrazu*.

Telewizor nie zapisał dokonanych ustawień:

- Upewnij się, że telewizor ma ustawiony tryb **Dom**, w którym użytkownik na całkowitą kontrolę nad ustawieniami telewizora. Patrz części 5.4 *Przełączanie w tryb Dom lub Pracownia*.

Obraz nie jest dopasowany do rozmiarów ekranu — jest zbyt duży lub zbyt mały:

- Spróbuj skorzystać z innego formatu obrazu w sposób opisany w części 5.3.4 *Zmiana formatu obrazu*.
- Przypisz urządzenie do złącza w sposób opisany w części 7.4.1 *Przypisywanie urządzeń do złączy*.

Położenie obrazu na ekranie jest nieprawidłowe:

- Sygnały wideo z niektórych urządzeń są nieprawidłowo wyświetlane na ekranie. Sprawdź wyjście sygnału urządzenia.

9.4 Problemy z dźwiękiem

Widać obraz, ale nie słychać dźwięku:

⊖ Uwaga

Jeśli sygnał dźwięku nie zostanie wykryty, telewizor samoczynnie wyłącza dźwięk i nie oznacza usterki urządzenia.

- Sprawdź, czy wszystkie przewody są prawidłowo podłączone.

- Sprawdź, czy głośność nie jest ustawiona na 0.
- Sprawdź, czy dźwięk nie jest wyciszony.

Widać obraz, ale jakość dźwięku jest słaba:

- Sprawdź ustawienia **Dźwięku** w sposób opisany w części 5.3.5 *Dostosowywanie ustawień dźwięku*, upewniając się, że wybrana jest opcja **Stereo**, a ustawienia **Korektora** są poprawne. W razie potrzeby przywróć standardowe ustawienia dźwięku.

Widać obraz, ale dźwięk jest odtwarzany tylko przez jeden głośnik:

- Sprawdź, czy **Balans** jest prawidłowo ustawiony w sposób opisany w części 5.3.5 *Dostosowywanie ustawień dźwięku*.

9.5 Problemy z połączeniami HDMI

Występują problemy z urządzeniami HDMI:

- System HDCP (szerokopasmowej cyfrowej ochrony zawartości) może spowolnić czas potrzebny na wyświetlenie na telewizorze sygnału z urządzenia.
- Jeśli telewizor nie rozpoznaje urządzenia, a na ekranie nie pojawia się obraz, włącz inne urządzenie, a następnie ponownie włącz poprzednie.
- W przypadku częstych przerw w odtwarzaniu dźwięku zobacz instrukcję obsługi urządzenia, aby sprawdzić czy ustawienia sygnału wyjściowego są poprawne. Możesz także spróbować doprowadzić sygnał z urządzenia HDMI do telewizora przez wejście AUDIO IN z tyłu telewizora.
- Jeśli wykorzystywany jest adapter HDMI–DVI lub przewód HDMI–DVI, należy sprawdzić, czy dodatkowy przewód audio jest podłączony do wejścia AUDIO IN. Należy także przypisać złącze audio w sposób opisany w częściach 7.4.2 oraz 7.4.3.

9.6 Problemy z połączeniami USB

Telewizor nie wyświetla zawartości urządzenia USB:

- Ustaw urządzenie jako urządzenie pamięci masowej w sposób opisany w dokumentacji tego urządzenia.
- Urządzenie USB może nie współpracować z telewizorem.
- Nie wszystkie pliki audio i wideo są obsługiwane. Lista obsługiwanych typów plików znajduje się w *części 8 Dane techniczne*.

Pliki audio i wideo nie są odtwarzane płynnie.

- Szybkość przesyłania zależy od parametrów urządzenia USB.

9.7 Problemy z połączeniami komputerowymi

Obraz z komputera wyświetlany na ekranie telewizora jest niestabilny lub niesynchronizowany:

- Sprawdź, czy w komputerze ustawiona jest obsługiwana rozdzielczość oraz częstotliwość odświeżania. Obsługiwane rozdzielczości oraz częstotliwości odświeżania znaleźć można w *części 8 Dane techniczne*.

9.8 Kontakt

Jeśli nie potrafisz rozwiązać problemu, zapoznaj się z poradnikiem FAQ (najczęściej zadawane pytania) do tego telewizora, dostępnym na stronie www.philips.com/support.

Jeśli nadal nie udaje się rozwiązać problemu, skontaktuj się z krajowym Centrum Obsługi Klienta podanym w tej instrukcji obsługi.

OSTRZEŻENIE

Nie wolno samodzielnie naprawiać telewizora. Może to spowodować poważne obrażenia, nieodwracalne uszkodzenie telewizora oraz utratę gwarancji.

Uwaga

Przed skontaktowaniem się z nami należy przygotować numer modelu i numer seryjny telewizora. Numery te podane są z tyłu oraz z boku telewizora, a także na opakowaniu

Uwaga

W odbiorniku wysokie napięcie! Przed zdjęciem obudowy wyjąć wtyczkę z gniazda sieciowego!

10 Indeks

A

- Active Control 19
- Aktualizowanie oprogramowania
 - Aktualizowanie (analogowo) 31
 - Aktualizowanie (cyfrowo) 31
 - Sprawdzanie dostępności 31
 - Sprawdzanie wersji 30
- Analogowe
 - Dostrajanie kanałów 34
 - Instalacja kanałów 33
- Antena
 - Podłączanie 8
- Automatyczne
 - Automatyczna regulacja głośności 21
 - Instalacja kanałów 32
 - Surround 22

B

- Balans
 - Dźwięk 21
- Bezpieczeństwo użytkownika 3
- Blokada Kensington 7
- Blokowanie funkcji
 - Blokowanie jednego lub więcej kanałów/urządzeń 27
 - Blokowanie od wybranej godziny 27
 - Blokowanie wszystkich kanałów/urządzeń 27
 - Ustawianie/zmienianie kodu 27
 - Ustawianie zabezpieczenia rodzicielskiego 27

C

- Cyfrowe
 - Radio 30
 - Telegazeta 23
 - Usługi 44
- Czujnik światła 19

D

- Dane techniczne 46
- Dekoder 44
- Demo 35
- Dostrajanie kanałów 34
- Dynamiczny kontrast 19
- Dźwięk
 - Dostosowywanie ustawień
 - Automatyczna regulacja głośności 21
 - Auto surround 22
 - Balans 21
 - Efekt surround 21
 - Fonia I/II 21
 - Głośność 21
 - Głośność słuchawek 21
 - Język ścieżki dźwiękowej 21
 - Korekta głośności 22
 - Korektor 21
 - Mono/Stereo 21

Dźwięk mono 21

- Dźwięk przestrzenny
 - Automatyczny 22
 - Tryb 21

Dźwięk stereo 21

E

- Elektroniczny przewodnik telewizyjny (EPG)
 - Korzystanie 25

F

- Fonia I/II 21
- Formaty obrazu 46

G

- Głośność
 - Automatyczna regulacja 21
 - Dostosowywanie 12, 21
 - Korekta 22
 - Słuchawki 21

H

HDCP 37
HD Natural Motion 19

J

Jasność 18
Język
 Dźwięk 21
 Menu 32
 Napisy 28
Język ścieżki dźwiękowej 21

K

Kanały
 Aktualizacja listy kanałów 34
 Dekoder 44
 Instalacja
 Automatyczne 32
 Ręczne 33
 Lista wszystkich kanałów 24
 Listy ulubionych
 Konfiguracja 24
 Korzystanie 24
 Wybierz 24
 Odinstaluj 34
 Przegrupuj 34
 Testowy odbiór cyfrowy 35
 Zmień 12
 Zmień nazwę 34
Kanały radiowe 30
Kompozytowy 38
Konfigurowanie urządzeń 43
Konserwacja
 Ekran 4
 Środowisko 4
Konserwacja ekranu 4
Kontrast 18
Korekta głośności 22
Korektor 21
Kraj
 Wybór 32

L

Lista wszystkich kanałów 24
Listy ulubionych 24

M

Menu
 Blokowanie funkcji 27
 Główne
 Dostęp 16
 Korzystanie 16
 Język 32
 Menu telegazety 23
 Szybki dostęp
 Korzystanie 17
Menu szybkiego dostępu 17
Moduł dostępu warunkowego (CAM)
 Menu 45
 Podłączanie 45
Montaż naścienny telewizora 7

N

Napisy
 Język 28
 Telewizja analogowa 28
 Telewizja cyfrowa 28
Nasylenie 18

O

Obraz
 Dostosowywanie ustawień
 Active Control 19
 Czujnik światła 19
 Dynamiczny kontrast 19
 HD Natural Motion 19
 Jasność 18
 Kolor 18
 Kontrast 18
 Nasylenie 18
 Odcień 18
 Odcień personalny 19
 Ostrość 18

- Pixel Plus HD 19
- Redukcja szumów 19
- Wzmocnienie kolorów 19
- Zmniejszenie usterek MPEG 19
- Korzystanie z asystenta ustawień 18
- Korzystanie z inteligentnych ustawień
 - Bieżący 19
 - Film 19
 - Jaskrawy 19
 - Standard 19
- Zmiana formatu 20
- Ochrona środowiska 4
- Odcień 18
- Odcień personalny 19
- Ostrość 18

P

- Philips EasyLink 44
- Pilot zdalnego sterowania
 - Baterie 9
 - Funkcje podstawowe 6
 - Funkcje zaawansowane 14
- Pixel Plus HD 19
- Połączenia
 - Boczne złącza 37
 - Jakość przewodu
 - HDMI 37
 - Kompozytowy 38
 - Rozdzielone składowe sygnału 38
 - S-Video 38
 - SCART 38
 - Konfigurowanie urządzeń
 - Przypisywanie dekodera 44
 - Przypisywanie do złącz 43
 - Philips Easylink
 - Korzystanie 44
 - Włączanie/wyłączanie 44
 - Tyłne złącza 36
 - Urządzenia
 - Komputer 43
 - Konsola do gier/kamera 43

- Moduł dostępu warunkowego (CAM) 45
- Nagrywarka DVD/odbiornik 41
- Nagrywarka DVD/odbiornik cyfrowy 41
- Nagrywarka DVD/zestaw kina domowego 42
- Odbiornik cyfrowy HD 40
- Odbiornik telewizji satelitarnej 40
- Odtwarzacz DVD 39
- Odtwarzacz płyt Blu-ray Disc 39
- Urządzenie USB 28

- Przegrupowanie kanałów 34
- Przełączanie telewizora
 - Włączanie 9, 11
 - Włączanie z trybu gotowości 11
 - W tryb gotowości 11
 - Wyłączanie 11
- Przewód HDMI 37
- Przewód rozdzielonych składowych sygnału 38
- Przewód SCART 38
- Przypisywanie
 - Urządzenia 43
- Przywracanie ustawień fabrycznych 35

R

- Recykling produktu 4
- Ręczna instalacja kanałów 33
- Redukcja szumów 19
- Rozwiązywanie problemów 46

S

- S-Video 38
- Słabosłyszący 32
- Strefa czasowa 32
- Strona
 - Przyciski sterujące 5
 - Złącza 5

T

- Telegazeta
 - Funkcje zaawansowane

- Język 23
 - Nadawane tematy (T.O.P.) 22
 - Odkrywanie 23
 - Podwójny obraz 22
 - Powiększanie 23
 - Przeglądanie podstron 23
 - Telegazeta 2.5 24
 - Telegazeta cyfrowa 23
 - Wybór podstron 22
 - Wyszukiwanie 22
 - Telegazeta w trybie podwójnego obrazu 22
 - Telewizor
 - Aktualizowanie oprogramowania 30
 - Blokowanie funkcji 27
 - Boczne przyciski sterujące 5
 - Czynności wstępne 7
 - Demo 35
 - Elektroniczny przewodnik telewizyjny (EPG) 25
 - Głośność 12
 - Instalacja kanałów 32
 - Kanały
 - Listy ulubionych 24
 - Zmień 12
 - Menu główne
 - Dostęp 16
 - Korzystanie 16
 - Menu szybkiego dostępu
 - Korzystanie 17
 - Montaż naścienny 7
 - Napisy 28
 - Opis 5
 - Pilot zdalnego sterowania
 - Baterie 9
 - Funkcje podstawowe 6
 - Funkcje zaawansowane 14
 - Podłączanie
 - Antena 8
 - Zasilanie 9
 - Podstawa 8
 - Połączenia
 - Jakość 37
 - Strona 37
 - Tyłne 36
 - Urządzenia 39
 - Prowadzenie przewodów 9
 - Przełącznik
 - Włączanie 9, 11
 - Włączanie z trybu gotowości 11
 - W tryb gotowości 11
 - Wyłączanie 11
 - Przywracanie ustawień fabrycznych 35
 - Telegazeta
 - Funkcje podstawowe 13
 - Funkcje zaawansowane 22
 - Timery
 - Timer 26
 - Wyłącznik czasowy 26
 - Ustawianie w odpowiedniej pozycji 7
 - Idealna odległość 7
 - Zdjęcia i muzyka 28
 - Zegar
 - Kanały 12
 - Urządzenia 12
 - Tematy Telegazeta 22
 - Timer 26
 - Timery
 - Timer 26
 - Wyłącznik czasowy 26
 - Tryb Dom 22
 - Tryb Pracownia 22
 - Tyłne złącza 5
-
- U**
 - Urządzenia
 - Zegar 12
 - Urządzenie USB
 - Odłączanie 29
 - Podłączanie 28
 - Ustawianie telewizora w odpowiedniej pozycji 7
 - Ustawienia

Dźwięk	
Dostosowywanie ustawień	21
Obraz	
Dostosowywanie ustawień	18
Korzystanie z asystenta ustawień	18
Korzystanie z inteligentnych ustawień	19
Zmiana formatu	20
Umiejscowienie telewizora	
Zmiana umiejscowienia	22
Ustawienia fabryczne	35
Ustawienia inteligentne	
Bieżący	19
Film	19
Jaskrawy	19
Standard	19
Usuwanie kanałów	34

W

Wspornik ścienny zgodny ze standardem VESA	7
Wybór systemu	33
Wyciszenie	15
Wyłącznik czasowy	26
Wzmocnienie kolorów	19

Y

Y Pb Pr	38
---------	----

Z

Zabezpieczenie rodzicielskie	27
Zasilanie	
Podłączanie	9
Zdjęcia i muzyka	
Oglądanie zdjęć	29
Podłączanie urządzenia USB	28
Pokaz slajdów z podkładem muzycznym	30
Słuchanie muzyki	30
Zegar	18
Zmiana nazwy kanałów	34
Zmniejszenie usterek MPEG	19



© 2008 Koninklijke Philips Electronics N.V.
All rights reserved.
Document order number: 3139 125 39392

