

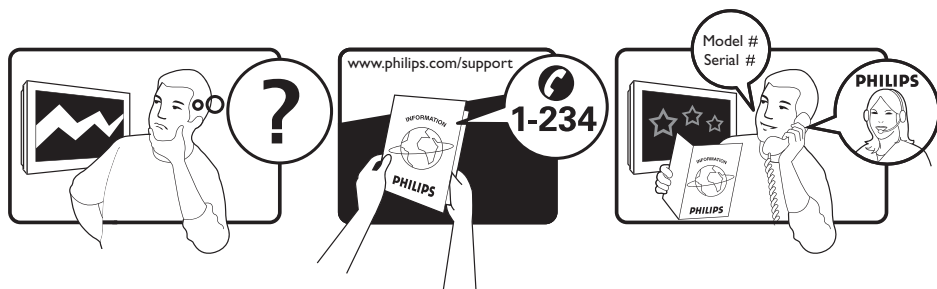

www.philips.com

HU HASZNÁLATI ÚTMUTATÓ

PHILIPS



Country	Number	Tariff
Austria	0810 000205	0.07/min
Belgium	078250145	0.06/min
Czech Rep	800142840	free
Denmark	3525 8759	local
Finland	09 2311 3415	local
France	0821 611655	0.09/min
Germany	01803 386 852	0.09/min
Greece	0 800 3122 1280	free
Hungary	0680018189	free
Ireland	01 601 1777	local
Italy	840320086	0.08/min
Luxemburg	40 6661 5644	local
Netherlands	0900 8407	0.10/min
Norway	2270 8111	local
Poland	0223491504	local
Portugal	2 1359 1442	local
Slovakia	0800004537	free
Spain	902 888 784	0.10/min
Sweden	08 5792 9100	local
Switzerland	0844 800 544	local
UK	0870 900 9070	local

This information is correct at the time of press.

For updated information, see www.support.philips.com

Tartalomjegyzék

Bevezetés	3	A digitális csatornákhöz való hozzáférés korlátozásához kapcsolódó beállítások ...	16
Biztonság	4	Az általános illesztőfelület csatlakozónyílás használata.....	16
A televízió vezérlőgombjai és csatlakozói	5	A kedvenc csatornák listáinak összeállítása	17
Kezdeti lépések	6	Szoftver automatikus frissítése	18
A készülék falra szerelése.....	6	Szoftver verziójának megjelenítése.....	18
A tápkábel és az antenna csatlakoztatása..	6	A szoftverletöltésekkel kapcsolatos tudnivalók.....	18
A készülék bekapcsolása	6	Új szoftver letöltése.....	18
Elemek behelyezése a távirányítóba	6	A Beállítások menü használata	19
A távirányító funkciói	7	Programlisták letöltése	20
A készülék első bekapcsolása	9	Digitális teletext használata	21
Visszatérés a telepítés menübe.....	9	Analog teletext digitális módban.....	21
Az információs sáv értelmezése	10	Feltételes hozzáférés használata	22
Digitális tévénézés és rádiózás	11	Analóg csatornák automatikus behangolása	23
A tárolt csatornák sorrendjének módosítása	11	Analóg csatornák kézi behangolása ..	24
Új TV-csatornák és rádióállomások keresése.....	11	Csatornák átszámozása	25
TV-csatornák és rádióállomások beállítása	12	Csatornák elnevezése	26
Új csatornák és állomások hozzáadása a listához.....	12	Kedvenc csatornák kiválasztása	27
Csatornák újratelepítése.....	12	Csatornák hozzáadása és eltávolítása a kedvencek listájából	27
Digitális csatornák kézi beállítása.....	13	Az időzítő beállítása	28
TV-vétel tesztelése.....	13	Csatornák zárolása (Gyereklfelügyelet)	29
Nyelv és terület beállítása	14	PIN-kód létrehozása gyerekek felügyeletéhez	29
Nyelv és terület beállítása.....	14	Csatornák zárolása és engedélyezése	29
Kívánt nyelv visszaállítása.....	14	PIN-kód megváltoztatása gyerekek felügyeletéhez	30
Nyelvi beállítások almenü	14	Összes csatorna zárolása és engedélyezése	30
Területi beállítások almenü	15		
A digitális csatornákhöz való hozzáférés korlátozása	16		
PIN-kód használata.....	16		
A PIN-kód módosítása	16		

Oldalsó kezelőgombok zárolása (Gyerekzár)	31	A TV in PC (TV PC-ben) mód beállítása.	42
		Támogatott számítógépes felbontások....	42
Az Ambilight technológia használata	32	Hibaelhárítás	43
Az Ambilight funkció be- és kikapcsolása	32	Környezetvédelmi tudnivalók	45
Ambilight beállítások módosítása.....	32		
Képi és hangbeállítások módosítása .	33		
Képi beállítások	33		
Hangbeállítások	33		
A Smart kép és a Smart hang használata	35		
A Smart kép használata	35		
A Smart hang használata	35		
Képfarmátumok	36		
A teletext használata	37		
A készülék használata nagy felbontású módban	39		
HD (nagy felbontású) eszköz csatlakoztatása a TV-készülékhez	39		
Képi és hangbeállítások módosítása HD módban	39		
Képi beállítások HD módban.....	39		
Hangbeállítások HD módban	39		
A TV in HD (TV HD-ben) mód beállítása	39		
Megjelenítés natív 1080 módban.....	40		
Támogatott formátumok	40		
Az Auto HDMI funkció használata	41		
A készülék használata számítógépes monitorként	42		
Számítógép csatlakoztatása a TV-készülékhez	42		
Képi és hangbeállítások módosítása számítógépes módban	42		
Képi beállítások számítógépes módban ...	42		
Hangbeállítások számítógépes módban ...	42		

Bevezetés

Köszönjük, hogy megvásárolta ezt a televíziókészüléket. Ebben az útmutatóban a televíziókészülék üzembe helyezéséhez és működtetéséhez szükséges információkat találja.



Ha az útmutató elolvasása után további kérdése van, vegye fel a kapcsolatot a helyi Philips ügyfélszolgálattal vagy szervizközponttal. A telefonszámokat és címeket a TV-készülékhez mellékelt világarancia füzetben találja.

Termékinformáció

A termék modell- és sorozatszámát a készülék hátlapján és bal oldalán, illetve a készülék dobozán található.

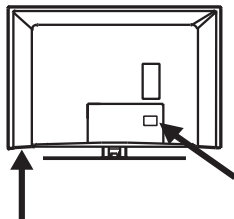

Termékszolgáltatások

Megjegyzés: Csak bizonyos típusú modelleknél érhető el



A képernyő megóvása

1. Csak az állványra vagy falra való rögzítés és csatlakoztatás befejeztével távolítsa el a védőfóliát.
2. A televízió képernyőjének tisztításához csak a mellékelt puha törölkendőt használja.
3. Ne használjon túlságosan átnedvesített törölkendőt. Ne használjon acetont, toluolt vagy alkoholt a TV-készülék tisztításához. Biztonsági okokból a készülék tisztítása előtt mindig húzza ki a tápkábelt az aljzatból.

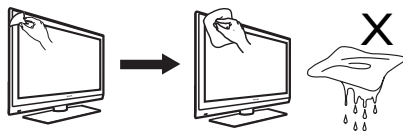

4. Ne érintse, ne nyomja, ne dörgölje, és ne üsse meg a képernyőt kemény tárgygal, mert ez karcosítást vagy a képernyő végleges megrongálódását okozhatja.

Biztonság

1. 25 kg-nál nehezebb tévékészülék felemeléséhez és szállításához két ember szükséges. A készülék helytelen kezelése súlyos sérülést okozhat.
2. Ha a tévékészüléket valamely felületre lehelyezi, ügyeljen rá, hogy az vízszintes legyen, és bírja el a készülék súlyát.
3. A TV-készülék falra való rögzítése hozzáférést igényel, így azt csak az arra képezített személy végezheti el. Ne próbálja meg egyedül elvégezni a műveletet. A Philips a készülék helytelen felszereléséért és a felszerelésből származó sérülésekért nem vállal felelősséget.
4. A TV-készülék megfelel a VESA falra rögzítési szabványnak. A készülék falra rögzítésére szolgáló, VESA szabványnak megfelelő tartópolcért lépjen kapcsolatba a helyi viszonteladóval. A tévékészülék falra szerelése előtt ellenőrizze, hogy a fal elbírja-e a készülék súlyát.
5. Bárhová helyezi vagy függeszti a tévékészüléket, ügyeljen rá, hogy a levegő szabadon áramolhasson a szellőzőnyílásokon keresztül. Ne helyezze a készüléket zárt területre.
6. Ne helyezzen nyílt lángot, például égő gyertyát a TV-készülék közelébe.
7. Ne tegye ki a készüléket vagy a távirányító elemeit hőhatásnak, közvetlen napfénynek, esőnek vagy nedvességnek.

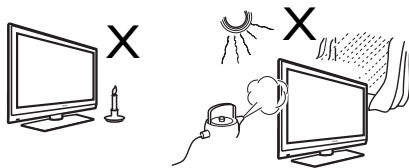

8. Ne helyezzen vízzel töltött vázát a készülék tetejére vagy közelébe. A készülékbe ömlő víz áramütést okozhat.

Ne használja a TV-készüléket, ha víz érte. Azonnal húzza ki a készülék tápkábelét a csatlakozóból, és ellenőriztesse a készüléket egy tévészerelővel.

9. Villámlásokkal járó viharos időben ne érintse meg a tévékészüléket, a tápkábelt és az antennát.
10. Ne hagyja a készüléket készenléti módban hosszabb ideig. Húzza ki inkább a készülék tápkábelét a csatlakozóból.
11. A TV-készülék mindig csatlakoztatva van a konnektorhoz. A TV-készülék áramellátása a következő módon szakítható meg:

- húzza ki a tápkábelt a TV-készülék hátuljából, vagy
- húzza ki a tápkábelt a konnektorból.

Ügyeljen rá, hogy a tápkábel és a konnektor mindig könnyen elérhető legyen, hogy a TV-készüléket áramtalanítani tudja.

A tápkábelt a dugasznál, és ne a vezetéknel fogva húzza ki.

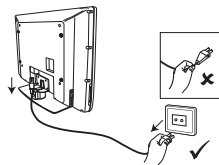

12. Ellenőrizze, hogy a tápkábel megfelelően csatlakozik-e a tévékészülék tápcsatlakozó aljzatába és a fali aljzatba.
13. Ha a készüléket talapzatra vagy tartókarra rögzítették, ellenőrizze, hogy a készülék forgatásánál a tápkábel nem feszül-e meg. A tápkábel megfeszülése a csatlakozás meglazulását, rövidzárlatot és tüzet okozhat.
14. Ellenőrizze, hogy az otthonában elérhető hálózati feszültség megfelel-e a TV-készülék hátlapján lévő címkén feltüntetett feszültségértéknek.

A televízió vezérlőgombjai és csatlakozói

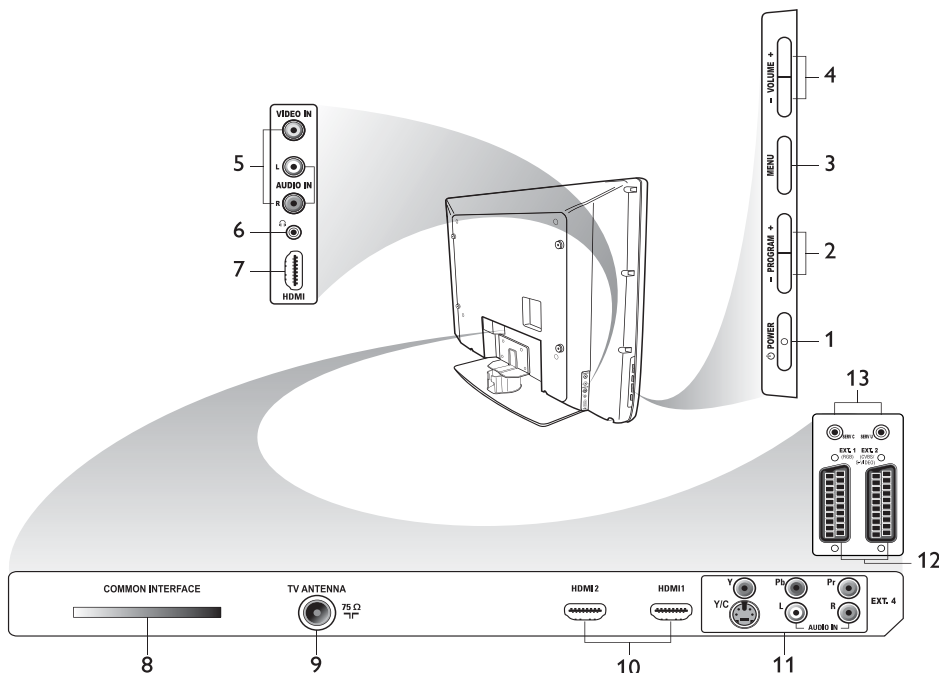

1. **TÁPKAPCSOLÓ**
A készülék be- és kikapcsolása. Az elektromos hálózatról való lecsatlakozáshoz húzza ki a kábelt a készülék hátoldalán lévő csatlakozó aljzattól, vagy húzza ki a dugaszt a fali aljzattól.
2. **- PROGRAM +**
Csatorna kiválasztása.
3. **MENÜ**
Menük megjelenítése és bezárása.
4. **- HANGERŐ +**
Hangerő csökkentése és növelése.
5. **Audio Video**
Fényképezőgép vagy videokamera csatlakoztatása.
6. **Fejhallgató** 
Fejhallgató csatlakoztatása. Ha a készülékhez fejhallgató csatlakozik, a némítás funkció nem működik.
7. **Oldalsó HDMI**
Külső berendezés (beleértve a nagy felbontású eszközöket) csatlakoztatása.
8. **Általános illesztőfelület (CI) csatlakozónyílás**
Feltételes hozzáférési kártya (például kábelkártya vagy smart kártya) csatlakoztatása.
9. **TV-antenna**
TV-antenna dugasz csatlakoztatása.
10. **HDMI**
Külső berendezés (beleértve a nagy felbontású eszközöket) csatlakoztatása. Egyes modelleken három HDMI csatlakozó található.
11. **EXT 4 Y/C és EXT 4 YPbPr**
Külső eszköz csatlakoztatása. Egyszerre csak egy videocsatlakozó használható.
12. **EXT 1 (RGB) és EXT 2 (CVBS/S-VIDEO)**
Külső eszköz csatlakoztatása.
13. Javításnál használatos (ne csatlakoztasson ide fejhallgatót).

Kezdeti lépések

A készülék falra szerelése

A TV-készülék megfelel a VESA falra rögzítési szabványnak. A készülék falra rögzítésére szolgáló, VESA szabványnak megfelelő tartópolcért lépjen kapcsolatba a helyi viszonteladóval.

A készülék falra való rögzítése előtt csatlakoztassa a kábeleket a készülékhez.

Győződjön meg róla, hogy a fal és a készülék hátoldala között legalább 30 mm a távolság. Ha a készülékben mélynyomó is van, további 10 mm szükséges az optimális hangzashoz.

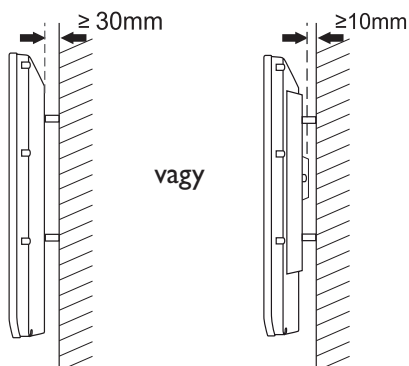

A tápkábel és az antenna csatlakoztatása

Az antenna dugaszátás a tápkábelt dugja be ütközésig a TV alján lévő megfelelő aljzatokba a fali aljzathoz való csatlakoztatás előtt.

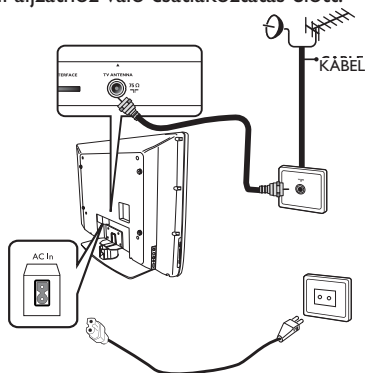

A készülék bekapcsolása

A készülék bekapcsolásához nyomja meg az oldalsó vezérlőgombok között található **TÁPKAPCSOLÓ** gombot. Kék jelzőfény kapcsol be, és néhány másodperc múlva kivilágosodik a képernyő.

Ha a készülék készenléti állapotban marad, a jelzőfény továbbra is pirosan világít.

Nyomja meg az oldalsó vezérlőgombok között található **PROGRAM +/-** gombot, vagy a távirányítón lévő **P +/-** gombot.

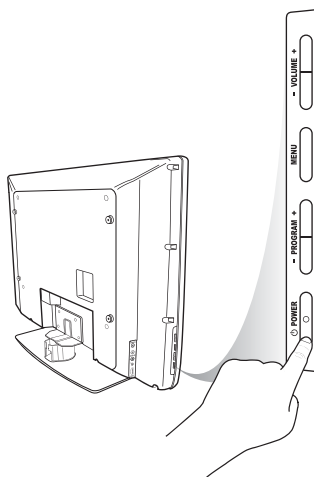

Elemek behelyezése a távirányítóba

Helyezze be az elemeket a távirányítóba ügyelve az elemek + és - pólusának helyes elhelyezésére. A helyes elhelyezés a távirányító belsejében látható.

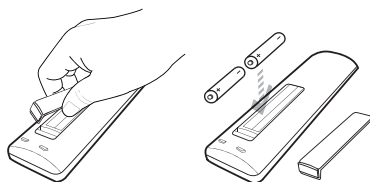

A távirányító funkciói

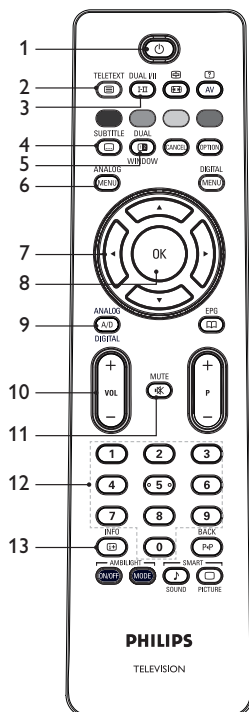

1. **⏻ Készenléti állapot**
A készülék készenléti állapotba való kapcsolása és bekapcsolása. A bekapcsolás a **0** – **9**, a **P +/-**, vagy a **AV** gombokkal is történhet.
2. **TELETEXT**
Ⓜ Teletext
A teletext használatával kapcsolatos tájékoztatás: *A teletext használata (37. oldal).*
3. **DUAL I/II**
Ⓜ Hang mód
A csatornák átállítása **Mono módba Stereo** vagy **Nicam Stereo** módból. – Kétnyelvű műsorokhoz válassza a **Dual I** vagy **Dual II** lehetőséget a sugárzott jelnek megfelelően. – Digitális módban az **I-II** gomb listát jelenít meg a választható szinkronnyelvekről.

4. **SUBTITLE**
Ⓜ Feliratok
Feliratok be- és kikapcsolása digitális módban.
5. **DUAL WINDOW**
Ⓜ Teletext (Kettős ablak)
A teletext használatával kapcsolatos tájékoztatás: *A teletext használata (37. oldal).*
6. **ANALOG**
Ⓜ Analóg menü
A TV-menübe való be- és kilépés analóg módban.
7. **▲, ▼, ◀, ▶**
A menüpontok kiválasztása és módosítása.
8. **Ⓜ OK**
Beállítások megerősítése és a programok listájának megjelenítése digitális módban.
9. **A/D**
Analóg/Digitális
Váltás az analóg és a digitális mód között.
10. **+ VOL –**
Hangerő csökkentése és növelése.
11. **MUTE**
Ⓜ Némítás
A hangszóró hangjának be- és kikapcsolása.
12. **0 – 9** Numerikus gombok
Az adók számának közvetlen bevitel. Kétszámjegyű programhely esetén a második számjegyet röviddel az első számjegy után kell megnyomni, az elválasztó vonal megjelenése előtt.
13. **INFO**
Ⓜ Képernyőadatok
– Információs sáv megjelenítése és elrejtése **Digitális** módban. További tájékoztatás: *Az információs sáv értelmezése (10. oldal).*
– **Analóg** üzemmódban a programszám, a hangzási mód, az óra és az időzítő hátralévő idejének megjelenítése és elrejtése.

A távirányító funkciói (folytatás)

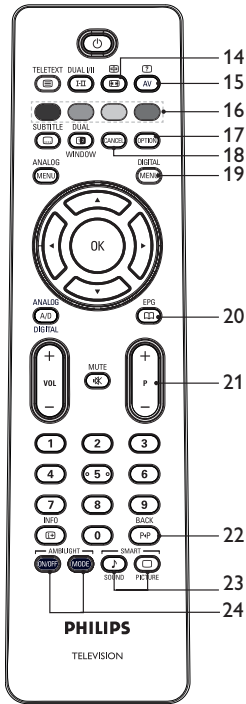

14. **Képformátum**
A képformátum módosítása. További tájékoztatás: *Képformátumok* (36. oldal).

15. **Forráslista**
A TV vagy külső eszköz megtekintésére használható források listájának megjelenítése.

16. **Teletext színek**
A teletext használatával kapcsolatos tájékoztatás: *A teletext használata* (37. oldal).

17. **Beállítások**
A beállítások használatával kapcsolatos tudnivalók: *Az Beállítások menü használata* (19. oldal).

18. **Mégsem**
Digitális módban kilépés a teletextből. Ezzel a gombbal lehet kilépni a teletextből, ha erre nincs lehetőség színes gombbal.

19. **Digitális menü**
Digitális módban a digitális menü megjelenítése és az abból való kilépés.

20. **Programlisták**
Programlisták letöltése. További tájékoztatás: *Programlisták letöltése* (20. oldal).

21. **+ P – Program**
Az előző vagy a következő TV-csatorna kiválasztása.

22. **VISSZA**
Váltás a korábban és a most nézett csatorna között. Ez a gomb a csatornák elnevezésénél szerkesztésre és visszalépésre is használható.

23. **Smart kép és hang**
Az előre megadott kép- és hangbeállítások változtatása. További tájékoztatás: *A Smart kép és a Smart hang használata* (35. oldal).

24. **Ambilight**
Csak az Ambilight funkció készülékeknél használható.
– BE/KI: Ambilight be- és kikapcsolása.
– MÓD: Ambilight üzemmód kiválasztása.

A készülék első bekapcsolása

A készülék első bekapcsolásakor a készülék digitális módban van, és a következő menü jelenik meg a képernyőn.

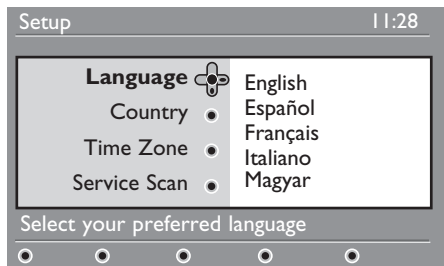

Nyelv, ország és időzóna kiválasztása

1. A ► gombbal lépjen be a **Language** (Nyelv) menübe, majd a ▲ és a ▼ gombbal válassza ki a kívánt nyelvet.
2. Az **OK** gombbal erősítse meg a választást.



3. A ▲ és a ▼ gombbal jelölje ki az **Ország** vagy **Időzóna** elemet, majd a ► gombbal adja meg az **Ország** vagy **Időzóna** elem értékét. Megjegyzés: Ha nem jó országot választ, a csatornák számozása nem fog megfelelni az országban használt szabványnak. Kevesebb szolgáltatás érhető el, vagy egyáltalán nem érhető el szolgáltatás.

4. A ▲ és a ▼ gombbal állíthatja be az **Ország** és az **Időzóna elem értékét**.
5. Az **OK** gombbal erősítse meg a választást.
6. A ▼ gombbal válassza ki a **Szolgáltatások áttekintése** elemet.
7. Nyomja meg az **OK** gombot a telepítés megkezdéséhez. A készülék megkeresi az elérhető analóg és digitális csatornákat.
8. Ha a készülék nem észlel digitális csatornát, váltson az **A/D** gombbal analóg üzemmódba.

Visszatérés a telepítés menübe

Ezzel az eljárással a digitális és az analóg üzemmód beállításai is visszaállnak a gyári alapértékekre.

1. Tartsa lenyomva öt másodpercig a TV-készülék oldalsó vezérlőgombjai közül a **MENÜ** gombot. A képernyőn megjelenik egy menü.
2. Válassza ki a nyelvet, az országot és az időzónát, ahogy azt a készülék első bekapcsolásánál tette.





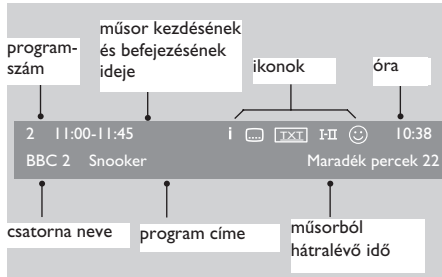



Az információs sáv értelmezése

Digitális program kiválasztásánál a képernyő felső részén megjelenik egy információs sáv. A sáv néhány másodperc múlva eltűnik.



Az információs sávban a csatorna száma, a csatorna neve, a műsor címe, a műsor kezdésének ideje, a műsor végének ideje, az óra és az aktuális műsorból hátralévő idő látható.

Az információs sávban megjelenő ikonok értelmezése





- **i** A műsorral kapcsolatban további információk is elérhetők. A további információk megjelenítéséhez nyomja meg egyszer az  gombot. Az információk eltüntetéséhez nyomja meg újból az  gombot.
-  Elérhető feliratok A feliratokat a  gombbal lehet elérni. Egy másik lehetőség: az  gombbal lépjen be az options (beállítások) menübe, és ott válassza a subtitles (feliratok) elemet.
-  Analóg teletext érhető el digitális módban.
- **I-II** További nyelvek érhetőek el Egy másik nyelv kiválasztása az  gombbal történik. Lépjen be az  gombbal a beállítások menübe
- ☺ A szimbólum színe (vörös, zöld, sárga vagy kék) a kiválasztott kedvencek listára utal.

Megjegyzés: Egy fehér ☺ ikon jelenik meg, ha a csatorna legalább egy nem aktív kedvencek listában is szerepel.



Digitális tévzés és rádiózás

A tárolt csatornák sorrendjének módosítása



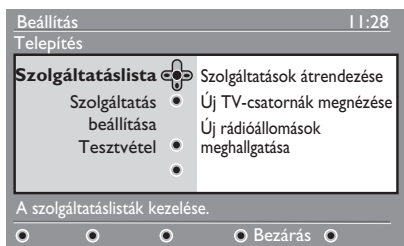

Lehetőség van a tárolt digitális csatornák és rádióállomások sorrendjének módosítására.

1. Analóg mód használata esetén váltson át digitális módba a távirányító  gombjával.
2. A  gombbal jelenítse meg a telepítés menüt.
3. A  gombbal válassza ki a **Telepítés** elemet, és nyomja meg kétszer a  gombot a **Szolgáltatáslista** elem kiválasztásához.



4. A  és a  gombbal válassza a **Szolgáltatások átrendezése** elemet, és nyomja meg a  gombot.













5. A  és a  gombbal jelölje ki a kívánt csatornát.
6. Aktiválja a csatornát az  gombbal. A kiválasztott csatorna eltávolításához nyomja meg a **piros** gombot.
7. A  és a  gombbal válassza ki a csatorna új számát.

8. A zöld gombbal erősítse meg a választást. A csere művelete befejeződött.
9. Ismétlje addig az előző lépéseket, amíg a csatornák a kívánt sorrendbe nem kerülnek.
10. A  gombbal térjen vissza az előző menübe.

11. A  gombbal lépjen ki a menüből.

Új TV-csatornák és rádióállomások keresése





A készülék telepítése után ellenőrizheti a műsorszolgáltató által sugárzott TV-csatornák és rádióállomások elérhetőségét.

1. Analóg mód használata esetén váltson át digitális módba a távirányító  gombjával.
2. A  gombbal jelenítse meg a telepítés menüt.
3. A  gombbal válassza ki a **Telepítés** elemet, és nyomja meg kétszer a  gombot a **Szolgáltatáslista** kiválasztásához.
4. A  és a  gombbal válassza ki az **Új TV-csatornák megnézése** vagy az **Új rádióállomások meghallgatása** elemet.
5. Ha új szolgáltatások érhetőek el, a  gombbal lépjen be a szolgáltatások listájába, amelyben a  és a  gombbal mozoghat. További tájékoztatás új szolgáltatások hozzáadásáról a kedvenc csatornák listájához: *Új csatornák és állomások hozzáadása a listához* (12. oldal).
6. A  gombbal térjen vissza az előző menübe.
7. A  gombbal lépjen ki a menüből.



TV-csatornák és rádióállomások beállítása

Új csatornák és állomások hozzáadása a listához

A telepítés kezdeti lépései után lehetséges nyílik a szolgáltató által sugárzott TV-csatornák és rádióállomások megkeresésére.

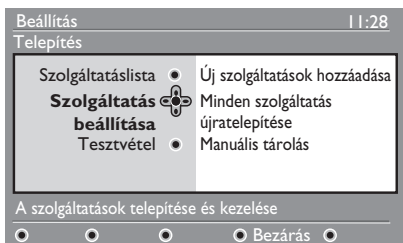
1. Analóg mód használata esetén váltson át digitális módba a távirányító  gombjával.
2. A  gombbal jelenítse meg a telepítés menüt.
3. A  gombbal válassza ki a **Telepítés** elemet, és nyomja meg a  gombot.



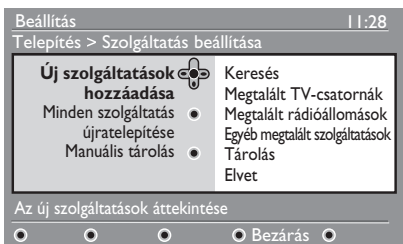

4. Válassza ki a **Szolgáltatás beállítása** elemet, és nyomja meg a  gombot.
5. Nyomja meg a  gombot új szolgáltatás hozzáadásához, és az  gombbal kezdje meg a telepítést.









A készülék megkezdja a keresést. Az újonnan talált csatornák bekerülnek a csatornalista menübe. A képernyőn nyomon követheti a telepítés állapotát és a talált csatornák számát.

6. A keresés befejeztével az  gombbal lehet elfogadni az új szolgáltatásokat.





7. A  gombbal térjen vissza az előző menübe.
8. A  gombbal lépjen ki a menüből.

Csatornák újratelepítése

Ebben a menüben lehetőség nyílik az összes digitális TV-csatorna és rádióállomás újratelepítésére.

1. Analóg mód használata esetén váltson át digitális módba a távirányító  gombjával.
2. A  gombbal jelenítse meg a telepítés menüt.
3. A  gombbal válassza ki a **Telepítés** elemet, és nyomja meg a  gombot.
4. Válassza ki a **Szolgáltatás beállítása** elemet, és nyomja meg a  gombot.
5. Válassza ki a **Minden szolgáltatás újratelepítése** elemet, és nyomja meg a  gombot.



6. Nyomja meg az  gombot a telepítés megkezdéséhez. A digitális szolgáltatások keresése megkezdődik. A szolgáltatásokat automatikusan tárolja a készülék. A keresés befejezése után a menüben a talált digitális szolgáltatások száma látható.
7. Nyomja meg az  gombot a szolgáltatások mentéséhez.
8. A  gombbal térjen vissza az előző menübe.
9. A  gombbal lépjen ki a menüből.

TV-csatornák és rádióállomások beállítása (folytatás)

Digitális csatornák kézi beállítása

A szolgáltatások kézi keresése a kívánt csatorna frekvenciájának beírásával történik.

1. Analóg mód használata esetén váltson át digitális módba a távirányító **A/D** gombjával.
2. A **DIGITAL MENU** gombbal jelenítse meg a telepítés menüt.
3. Válassza ki a **Szolgáltatás beállítása** elemet, és nyomja meg a ► gombot.
4. Válassza ki a **Manuális tárolás** elemet, és nyomja meg a ► gombot.

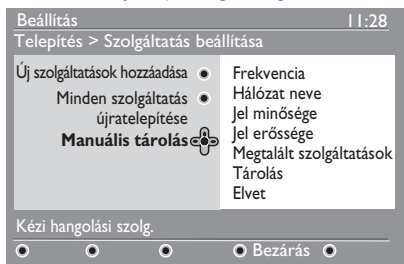

5. A **0**–**9** gombokkal adja meg a kívánt csatorna frekvenciáját, és nyomja meg az **OK** gombot a kereséshez.
6. A keresés befejeztével az **OK** gombbal lehet elfogadni az új szolgáltatásokat.
7. A ◀ gombbal térjen vissza az előző menübe.
8. A **DIGITAL MENU** gombbal lépjen ki a menüből.

TV-vétel tesztelése

Ez a menü lehetőséget nyújt az antennán keresztül érkező jel erősségének ellenőrzésére.

1. Digitális módban a **DIGITAL MENU** gombbal jelenítse meg a telepítés menüt.
2. A ▼ gombbal válassza ki a **Telepítés** elemet, és nyomja meg a ► gombot.







3. A ▼ gombbal válassza ki a **Tesztvétel** elemet, és nyomja meg a ► gombot. A program frekvenciája, a hálózat neve, a jel minősége és a jel erőssége megjelenik a képernyőn.
4. A ► gombbal válassza ki a **Frekvencia** elemet, és a **0**–**9** gombokkal írja be az ellenőrizni kívánt digitális csatorna frekvenciáját.
 - A ► gombbal lépkedhet a karakterhelyek között.
 - Ha a tesztvétel gyenge jelerősséget mutat, hangolja be vagy használjon jobb antennát. A legjobb eredmény eléréséhez forduljon szakemberhez.
5. A frekvencia beütése után lépjen ki az **OK** gombbal a **Frekvencia** menüből.
6. A ◀ gombbal térjen vissza az előző menübe.
7. A **DIGITAL MENU** gombbal lépjen ki a menüből.

Nyelv és terület beállítása





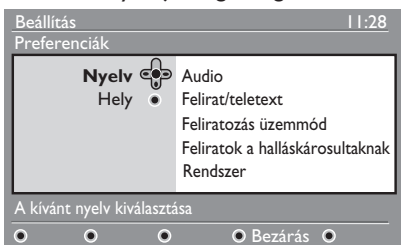

Lehetőség nyílik a nyelv, ország és időzóna megadására.

Nyelv és terület beállítása

1. Analóg mód használata esetén váltson át digitális módba a távirányító  gombjával.

2. A  gombbal jelenítse meg a telepítés menüt.
3. A  gombbal válassza ki a **Preferenciák** elemet, és nyomja meg a  gombot.













4. Válassza ki a **Nyelv** vagy **Hely** elemet, és nyomja meg a  gombot.
5. A  és a  gombbal válassza ki a kívánt elemet, és a  gombbal lépjen be az elemhez tartozó almenübe.
6. Adja meg a kívánt értékeket, és lépjen ki az  vagy a  gombbal.
7. A  gombbal térjen vissza az előző menübe.

8. A  gombbal lépjen ki a menüből.

Kívánt nyelv visszaállítása

Ha rossz nyelvet választott, és nem érti a kiválasztott nyelvet, a következő lépésekkel állíthatja vissza a kívánt nyelvet.

1. A  gombbal lépjen ki a menüből.
2. A  gombbal jelenítse meg újból a menüt.

3. A  gombbal válassza ki a menü második elemét.
4. A  gombbal lépjen át a menü következő szintjére.
5. Nyomja meg a  gombot, majd a  gombot a menü ötödik elemének kiválasztásához.
6. A  gombbal lépjen át a menü következő szintjére.
7. A  és a  gombbal válassza ki a kívánt nyelvet.
8. Az  gombbal erősítse meg a választást.
9. A  gombbal lépjen ki a menüből.

Nyelvi beállítások almenü

Az alábbi lista a nyelvi beállítások almenü elemeit tartalmazza.

- **Audio:** Hang nyelvi beállításának megadása.
- **Felirat/teletext:** Felirat és teletext nyelvének megadása.
- **Feliratozás üzemmód:** Feliratok bekapcsolása, kikapcsolása, vagy automatikus kezelése. Automatikus mód használata esetén akkor jelennek meg a feliratok, ha az eredeti hangjellel együtt érkeznek.
- **Feliratok halláskárosultaknak:** Feliratok be és kikapcsolása halláskárosultak számára. A funkció csak akkor használható, ha része az adásnak.
- **Rendszer:** A menü nyelvének kiválasztása.

Nyelv és terület beállítása (folytatás)

Területi beállítások almenü

Az alábbi lista a területi beállítások almenü elemeit tartalmazza.

- **Ország:** Tartózkodási hely kiválasztása.
- **Időzóna:** A tartózkodási helynek megfelelő időzóna kiválasztása.



A nyelv választása független az ország választásától.

Vigyázat: Ha nem jó országot választ, a csatornák számozása nem feltétlenül fog megfelelni az országban használt szabványnak. Így előfordulhat, hogy kevesebb szolgáltatást lehet fogni, vagy egyáltalán nem érhető el szolgáltatás.



A digitális csatornákhöz való hozzáférés korlátozása

Lehetőség nyílik a digitális csatornákhöz való hozzáférés korlátozására

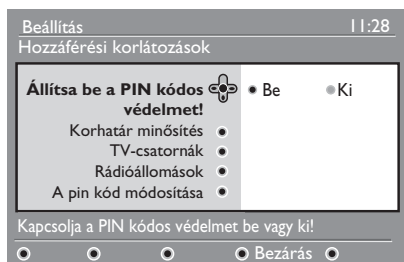

PIN-kód használata

1. Analóg mód használata esetén váltson át digitális módba a távirányító  gombjával.
2. A  gombbal jelenítse meg a beállítás menüt.
3. A ▼ gombbal válassza ki a **Hozzáférési korlátozások** elemet, és nyomja meg a ► gombot.
4. A ► gombbal lépjen be az **Állítsa be a PIN kódos védelmet!** menübe.



5. A ◀ és ▶ gombbal válassza ki a **Be** elemet, és lépjen ki az  gombbal.
Figyelmeztetés: PIN-kód használata esetén programozott felvétel beállításakor meg kell adni a PIN-kódot.
6. A ◀ gombbal térjen vissza az előző menübe.
7. A  gombbal lépjen ki a menüből.

A PIN-kód módosítása

1. Analóg mód használata esetén váltson át digitális módba a távirányító  gombjával.
2. A  gombbal jelenítse meg a telepítés menüt.
3. A ▼ gombbal válassza ki a **Hozzáférési korlátozások** elemet, és nyomja meg a ► gombot.

4. A ▼ gombbal válassza ki a **A pin kód módosítása** elemet.
5. A ► gombbal lépjen be a **A pin kód módosítása** menübe.
6. Kövesse a képernyőn megjelenő utasításokat a PIN-kód módosításához.

A PIN-kód alapértelmezett értéke 1234.

Ha elfelejtette a PIN-kódot, visszaállíthatja az alapértelmezett PIN-kódot a 0711 univerzális kód beütésével.

A digitális csatornákhöz való hozzáférés korlátozásához kapcsolódó beállítások

Az alábbi lista a hozzáférés korlátozása almenü elemeit tartalmazza.

- **Korhatár minősítés**
Korhatár kiválasztása műsorok blokkolásához. Ez a funkció csak a korhatár-besorolással sugárzott műsoroknál használható.
- **TV-csatornák**
A blokkolni kívánt TV-csatorna kiválasztása.
- **Rádióállomások**
A blokkolni kívánt rádióállomás kiválasztása.
- **A pin kód módosítása**
A PIN-kód módosítása.

Az általános illesztőfelület csatlakozónyílás használata

A készüléken általános illesztőfelület (CI) csatlakozó található. A CI csatlakozó használatával kapcsolatos tájékoztatás: *Feltételes hozzáférés használata* (22. oldal).





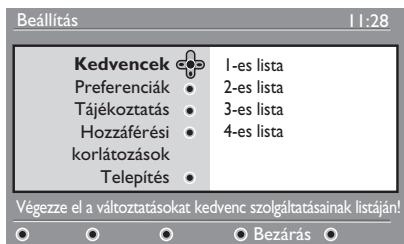

A kedvenc csatornák listájának összeállítása

Lehetőség van négy lista létrehozására a kedvenc TV-csatornákból és rádióállomásokból.





1. Analóg mód használata esetén váltson át digitális módba a távirányító  gombjával.

2. A  gombbal jelenítse meg a beállítás menüt.







3. A  gombbal lépjen be a **Kedvencek** menübe.
4. A  és a  gombbal válassza ki az **1-es lista**, **2-es lista**, **3-as lista** vagy **4-es lista** elemet, és nyomja meg a  gombot.
5. A  és a  gombbal válassza ki a kívánt elemet.
6. A  gombbal lépjen be az almenübe.

A következő lista a **Kedvencek** menü elemeit mutatja be.

- **Név:** Lista elnevezése. A  és a  gombbal mozoghat a kijelzőn.
- A **P + / -** gombbal választhatja ki a karaktereket. A név legfeljebb 16 karakterből állhat.
- A  gombbal módosíthatja a karaktereket.
- A név megadása után lépjen ki az  gombbal.





• **TV-csatornák kiválasztása**

TV-csatorna hozzáadása a listához.

- A  és a  gombbal válassza ki az TV-csatornát.
- Az  gombbal erősítse meg a választást.
- Lépjen ki a  gombbal.

• **Rádióállomások kiválasztása**

Rádióállomások hozzáadása a listához.

- A  és a  gombbal válassza ki a rádióállomást.
- Az  gombbal erősítse meg a választást.
- Lépjen ki a  gombbal.

• **Az összes szolgáltatás hozzáadása**

Az összes elérhető szolgáltatás hozzáadása a listához.

- Nyomja meg az  gombot.

• **Az összes szolgáltatás eltávolítása**

Az összes szolgáltatás eltávolítása a listából.

- Nyomja meg az  gombot.

Szoftver automatikus frissítése

Lehetőség van új szoftver telepítésére és a meglévő szoftver verziójának megjelenítésére.

Szoftver verziójának megjelenítése

1. Analóg mód használata esetén váltson át digitális módba a távirányító  gombjával.

2. A  gombbal jelenítse meg a telepítés menüt.

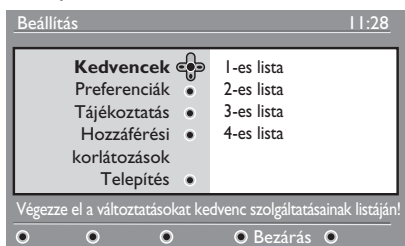

3. Nyomja meg a ▼ gombot, majd nyomja meg kétszer a ► gombot a **Tájékoztató** elem kiválasztásához. A szoftver verziója megjelenik a képernyőn.

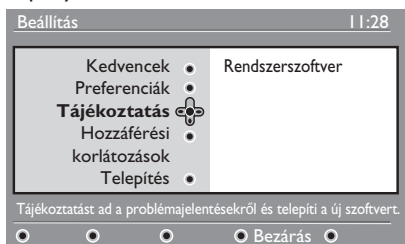

A szoftverletöltésekkel kapcsolatos tudnivalók

A szoftverletöltés menü a szoftver leírását, továbbá a letöltés idejét és dátumát tartalmazza.

Az új szoftver frissítheti menüket és új funkciókat adhat a menükhöz. Azonban az új szoftver nem befolyásolja a TV működését.

Amikor elérhetővé válik egy új szoftver, érdemes elfogadni és letölteni az új szoftvert.

A letöltés elfogadása után a szoftver letöltése egy meghatározott nap meghatározott időpontjában történik.

A letöltés időpontjában a készüléklet készenléti állapotba kell kapcsolni.

Ha a letöltés során probléma lép fel, a készülék tájékoztat a szoftver letöltési időpontjának új időzítéséről. Nyomja meg az  gombot a készülék normál üzemmódjába való visszatéréshez.

A szoftver sikeres letöltéséről gratuláló üzenet tájékoztat. Nyomja meg az  gombot a készülék normál üzemmódjába való visszatéréshez.

Az új szoftverekről és a frissítés módjáról a www.philips.com oldalon tájékozódhat.

Új szoftver letöltése

1. A **Beállítás** menüben a ► gombbal lépjen be beállítás módba.
2. A ▲ és a ▼ gombbal válassza a ki az **Igen** és a **Nem** válaszok egyikét. **Igen** válasz esetén a frissítés az adásból érkező letöltések révén automatikusan történik.

Automatikus mód használata esetén a készülék készenléti állapotban észleli az elérhető frissítéseket.



A TV-készülék következő bekapcsolásakor üzenet tájékoztat arról, hogy új szoftver érhető el.

Megjegyzés: Az új szoftverek és a telepítés lépései a következő helyen is elérhetők:
www.philips.com/support

3. Nyomja meg az  gombot az új szoftver letöltésének megkezdéséhez.

A Beállítások menü használata

A kedvenc adók listáját, illetve a nyelv és a feliratok beállítását közvetlenül el lehet érni.

1. Analóg mód használata esetén váltson át digitális módba a távirányító  gombjával.
2. Jelenítse meg a beállítások menüt a fehér  gombbal.

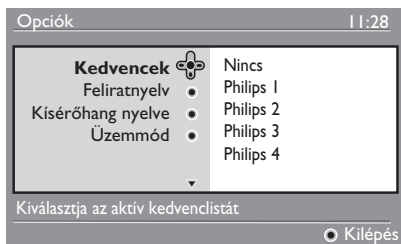

3. A **▲** és a **▼** gombbal válassza ki a kívánt elemet, és a **▶** gombbal lépjen be az elemhez tartozó almenübe.
4. Miután befejezte a műveletet, a fehér  gombbal tud kilépni a menüből.

A következő lista az **Opciók menü** elemeit mutatja be.

• **Kedvencek**

A kedvenc adók listájának kiválasztása.

- A **▲** és a **▼** gombbal válassza ki a kedvenc csatornák listáját.
- Az  gombbal erősítse meg a választást.
- A kedvenc adók listájából való kilépéshez válassza a **Nincs** értéket.

A kedvenc adók listájának elkészítésével kapcsolatos tájékoztatás: *A kedvenc csatornák listájának összeállítása* (17. oldal).

• **Feliratnyelv**

A felirat nyelvének módosítása.

- A **▲** és a **▼** gombbal válassza ki a kívánt nyelvet.
- Az  gombbal erősítse meg a választást.

A feliratok nyelvének végleges megváltoztatásához lásd: *Nyelv és terület beállítása* (14. oldal).

• **Kísérőhang nyelve**

Szinkronnyelv módosítása.

- A **▲** és a **▼** gombbal válassza ki a kívánt nyelvet.
- Az  gombbal erősítse meg a választást.

A szinkronnyelv végleges megváltoztatásához lásd: *Nyelv és terület beállítása* (14. oldal).

• **Üzemmód**

Rádióállomások, TV csatornák és szolgáltatások fogása.

Megjegyzés (csak az Egyesült Királyságban érvényes): A TV-csatornák listája a rádióállomásokat és a TV-csatornákat is tartalmazza.

• **Banner időtartama**

Az információs sáv megjelenítésének időtartama.

Programlisták letöltése



Lehetőség nyílik Electronic Programme Guide (Elektronikus műsorfüzet) elérésére, amely a digitális programok listájának gyors és egyszerű megtekintését nyújtja. A műsorfüzetben való böngészés során részletes tájékoztatást kaphat a műsorokról.

1. Analóg mód használata esetén váltson át digitális módba a távirányító  gombjával.

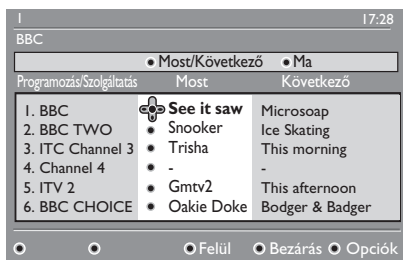
2. A  gombbal jelenítse meg az elektromos műsorfüzetet.



A kiválasztott kedvencek listában megjelenik digitális programok egy listája.

3. A ▼ gombbal lépjen be a **Programozás/ Szolgáltatás** listába. Egy másik lehetőség: nyomja meg a ► gombot a **Most** lista eléréséhez.
4. A ▲ és a ▼ gombbal válassza ki a kívánt programot.
5. A színes gombbal indítsa el a TV-segédet. A TV-segéd funkciói megjelennek a képernyő alján.
6. Nyomja meg a  gombot a kiválasztott programmal kapcsolatos további információk megjelenítéséhez. További információk csak akkor jelennek meg, ha elérhetők ilyenek.
7. Miután befejezte a műveletet, a fehér  gombbal tud kilépni a menüből.

Az alábbi lista az **Opciók** almenüt mutatja be.

- **Felül** (sárga gomb)
Ugrás a lista tetejére.
- **Bezárás** (kék gomb)
Kilépés a TV-segédből.
- **Opciók** (fehér gomb)
A következők beállítása: kedvenc csatornák listája, üzemmód és téma.

A témák érdeklődési körökre utalnak. Például választhatja a következő témák megjelenítését: dráma, hírek, és mozifilmek.

Digitális teletext használata

Megjegyzés: Digitális teletext csak az Egyesült Királyságban érhető el.

A digitális teletext által nyújtott szolgáltatások jelentősen eltérnek az analóg teletext által nyújtott szolgáltatásoktól. A digitális teletext által nyújtott szolgáltatások között megtalálhatók a műsorszolgáltató által tervezett és felügyelt képek és szövegek. Néhány digitális csatorna exkluzív digitális teletext szolgáltatást kínál. Egyes csatornák a sugárzott műsorral kapcsolatos információkat is kínálnak.



Előfordulhat, hogy a digitális teletext elsőbbséget élvez a feliratokkal szemben. Ilyenkor a digitális teletextből való kilépéskor nem jelenik meg automatikusan a szolgáltató által sugárzott felirat. A feliratok újbóli megjelenítéséhez nyomja meg a távirányító  gombját, vagy váltson csatornát.

A digitális teletext használatához kövesse a képernyőn megjelenő utasításokat.

A teletext a következő gombokkal használható:

- ◀ ▶ ▲ ▼ nyílombok
- ● ○ ○ ● színes gombok
-  teletext be/ki gomb
-  –  számgombok

Ha digitális teletext módban nem érhető el olyan hivatkozás a színes gombokkal, amellyel kiléphetne, használja a  gombot.

Ha teletext szolgáltatást kínáló digitális csatornára kapcsol, a készülék letölti a háttérben a teletextet. Mielőtt megnyomná a  gombot, várja meg, amíg a letöltés befejeződik. Ha a  gombot a letöltés befejezése előtt nyomja meg, a teletext megjelenéséig kicsit várni kell.

A digitális teletextben való böngészés során kicsit várni kell, amíg az egyes oldalak letöltődnek. Ilyenkor gyakran egy üzenet jelenik meg a képernyőn a letöltés állapotának jelzésére.

Analóg teletext digitális módban

Megjegyzés: Analóg teletext az összes országban elérhető.

Ha digitális teletext szolgáltatást nem nyújtó csatornán a  teletext ikont látja, akkor lehetőség van analóg teletext elérésére digitális módban.

Nyomja meg a  gombot az analóg teletext eléréséhez.

Ha országment az Egyesült Királyságot állította be, tartsa nyomva a  gombot 5 másodpercig.

Az analóg teletext szolgáltatásainak használatához lásd: *A teletext használata* (37. oldal).

Feltételes hozzáférés használata

Pay TV (fizetős) vagy ehhez hasonló szolgáltatás előfizetésekor feltételes hozzáférésű modul kell használni.

Feltételes hozzáférésű (CA) kártya csatlakoztatására a készülék Általános illesztőfelület (CI) csatlakozója használatos.

Szolgáltatás előfizetésekor a szolgáltató ad egy CA kártyát, például kábel- vagy smart kártyát. Egyes szolgáltatók CI modul is mellékelnek a CA kártya fogadásához. A CI modult néha PCMCIA adapternek is nevezik.

Ha a CA kártyához nem mellékeltek CI modul, a CI modul beszerzésével kapcsolatban érdeklődjön a szolgáltatónál.





Ha a CA kártyához mellékeltek CI modul, először illessze a kártyát a CI modulba, aztán illessze a CI modult készüléken lévő CI csatlakozóba.

A következő leírás a feltételes hozzáférés használatát mutatja be.

1. Kapcsolja ki a TV-készüléket.
2. Ha a modulhoz mellékeltek műsorkártyát, illessze a CA kártyát a CI modulba. Győződjön meg róla, hogy a CA kártyán lévő nyíl a modulon lévő nyíl irányába mutat.
3. Illessze a CI modult a készüléken lévő CI csatlakozóba.



4. Kapcsolja be a TV-készüléket.

5. A  gombbal lépjen be a **Telepítés** menübe.
6. A  gombbal válassza ki a **Hozzáférés korlátozása** elemet, és nyomja meg a  gombot.
7. A  gombbal lépjen be a **Feltételes hozzáférésű modul** menübe.
8. Nyomja meg az  gombot a CAM funkciók eléréséhez, a képernyőn láthatók szerint.

FONTOS

Ha CA kártya vagy CI modul nincs, illetve helytelenül lett beillesztve, nem jelenik meg a CA menü.

A képernyőn megjelenő funkciók szolgáltatónként eltérők lehetnek.

Analog csatornák automatikus behangolása



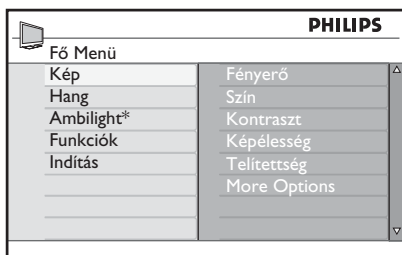

Lehetőség nyílik az analog csatornák automatikus megkeresésére és eltárolására.

1. Analog mód használata esetén váltson át digitális módba a távirányító  gombjával.

2. A  gombbal jelenítse meg a **Fő Menü.**



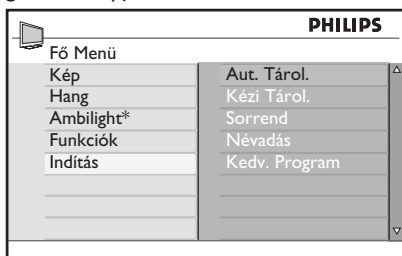

* Csak bizonyos típusú modelleknél érhető el

3. A  és a  gombbal válassza ki az **Indítás** elemet, majd a  vagy az  gombbal lépjen be az **Indítás** menübe.



* Csak bizonyos típusú modelleknél érhető el

4. Válassza ki az **Aut. Tárol.** elemet, majd nyomja meg a  vagy az  gombot a csatornák automatikus megkereséséhez.

A készülék az összes elérhető csatornát eltárolja. Az automatikus tárolás művelete néhány percet vesz igénybe. A képernyőn ilyenkor a keresés állapota és a talált programok száma látható.

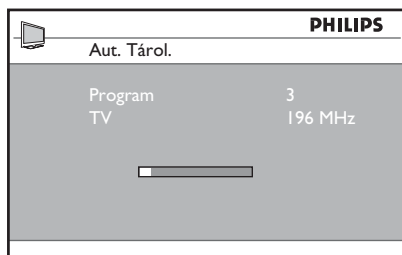

A keresés megszakításához vagy a keresésből való kilépéshez nyomja meg a  gombot.

Az automatikus tárolás műveletének megszakítása esetén a készülék nem tárolja el az összes csatornát. Az összes csatorna eltárolásához kezdje újra az automatikus tárolást.

Automatikus hangolórendszer (ATS)

Ha a távadó állomás vagy kábelhálózat automatikus rendezési jelet küld, a programok számozása megfelelő lesz. Ebben az esetben a telepítés befejeződött. Ha nem fogható automatikus rendezési jel, a programok számozása a **Sorrend** menü segítségével történhet.

Csatornák automatikus beállítása (ACI)

Ha a készülék ACI jelet sugárzó kábelhálózatot vagy TV-csatornát észlel, megjelenik egy programlista. Ha ACI jel nem fogható, a csatornák számozása a kiválasztott nyelv és ország alapján történik. Ha ACI jel nem fogható, a **Sorrend** menü segítségével lehet újraszámolni a csatornákat.

Megjegyzés: A nyelvet és az országot nem lehet módosítani analog módban. A nyelv és az ország módosításához lépjen ki analog módból, és lépjen be digitális módba. További tájékoztatás: *Nyelv és terület beállítása* (14. oldal).

Analóg csatornák kézi behangolása

Az analóg csatornák hangolása kézi beállítással, egyesével történik.



1. Digitális mód használata esetén váltson át analóg módba a távirányító  gombjával.

ANALOG

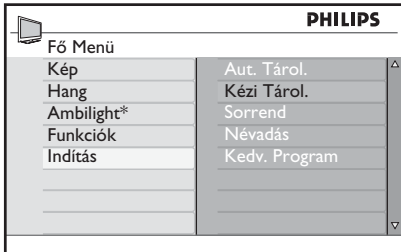
2. Az  gombbal jelenítse meg a **Fő Menü.**



* Csak bizonyos típusú modelleknél érhető el

3. A ▲ és a ▼ gombbal válassza ki az **Indítás** elemet, majd a ► vagy az  gombbal lépjen be az **Indítás** menübe.
4. Válassza ki a **Kézi Tárol.** elemet, majd nyomja meg a ► vagy az  gombot a **Kézi Tárol.** menübe való belépéshez.

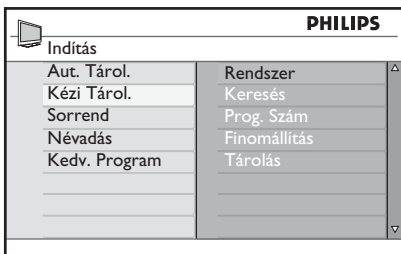

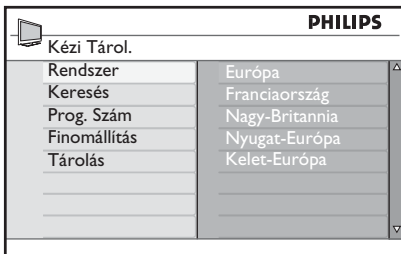

5. A ▲ és a ▼ gombbal válogathat a **Kézi Tárol.** menü elemei között.





6. Lépjen be a **Rendszer** menübe, és válassza ki a következő lehetőségek egyikét:

- **Európa** (automatikus észlelés)
- **Franciaország** (LL' standard)
- **Nagy-Britannia** (I standard)
- **Nyugat-Európa** (BG standard)
- **Kelet-Európa** (DK standard)

7. A ► vagy az  gombbal erősítse meg a választást.

8. Lépjen be a **Keresés** menübe, és a ► gombbal indítsa el a keresést. Ha a készülék csatornát talál, a keresés megáll, és ha elérhető, megjelenik a csatorna neve. Egy másik lehetőség a kívánt programhoz tartozófrekvencia megadása a  –  gombok segítségével.

9. Lépjen be a **Prog. Szám** menübe.

10. A  –  gombokkal vagy a ▲ és a ▼ gombbal adja meg a csatornához rendelni kívánt számot.

11. Ha a vétel minősége nem kielégítő, lépjen be a **Finomállítás** menübe, majd a ▲ és a ▼ gombbal finomítsa a hangolást.

12. Lépjen be a **Tárolás** menübe, és a ► vagy az  gombbal tárolja a módosított értéket.. A készülék tárolja a csatornát.

13. Ismétlje meg a fenti lépéseket minden egyes tárolni kívánt csatornánál.



14. A ◀ gombbal térjen vissza az előző menübe.

ANALOG

15. A  gombbal lépjen ki a menüből.

Csatornák átszámozása

Lehetőség van a csatornához rendelt szám megváltoztatására

1. A  gombbal jelenítse meg a **Fő Menü**.
2. A ▲ és a ▼ gombbal válassza ki az **Indítás** elemet, majd a ► vagy az  gombbal lépjen be a menübe.

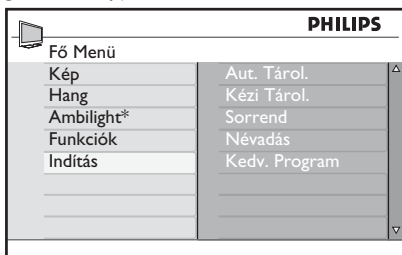

* Csak bizonyos típusú modelleknél érhető el

3. A ▲ és a ▼ gombbal válassza ki a **Sorrend** elemet, majd a ► vagy az  gombbal lépjen be a menübe.

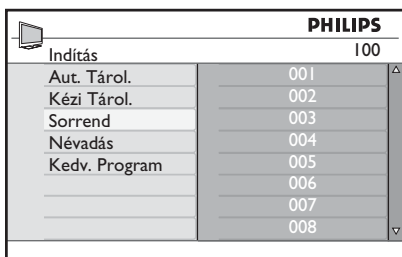

4. A ▲ és a ▼ gombbal válassza ki a módosítani kívánt csatorna számát.
5. A ► gombbal lépjen be rendezés módba. Észrevehető, hogy a kurzor most már balra mutat.

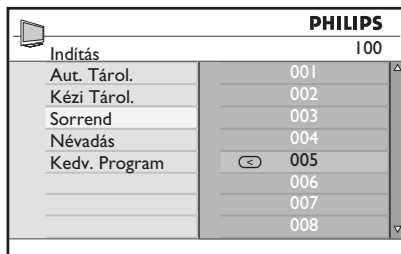

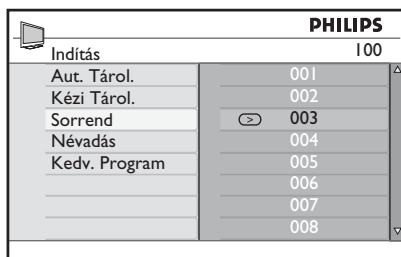

6. A ▲ és a ▼ gombbal válassza ki a csatorna számát, és a ◀ gombbal erősítse meg a választást. Észrevehető, hogy a kurzor most már jobbra mutat.



7. Ismétlje meg a fenti lépéseket minden egyes tárolni kívánt csatornánál.
8. A ◀ gombbal térjen vissza az előző menübe.
9. A  gombbal lépjen ki a menüből.

Csatornák elnevezése

Lehetőség van név hozzárendelésére a csatornák számához.

1. A ^{ANALOG}  gombbal jelenítse meg a **Fő Menü**.
2. A ▲ és a ▼ gombbal válassza ki az **Indítás** elemet, majd a ► vagy az  gombbal lépjen be a menübe.

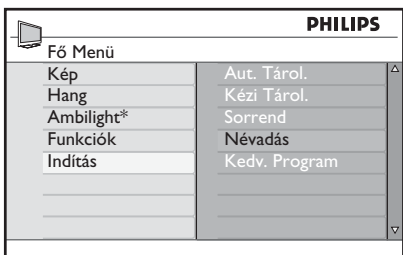

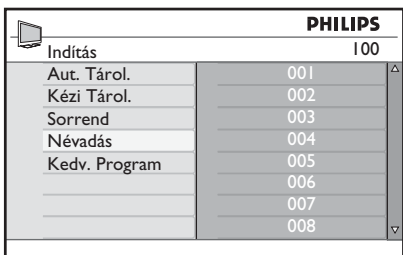

* Csak bizonyos típusú modelleknél érhető el

3. A ▲ és a ▼ gombbal válassza ki a **Névadás** elemet, majd a ► vagy az  gombbal lépjen be a menübe.

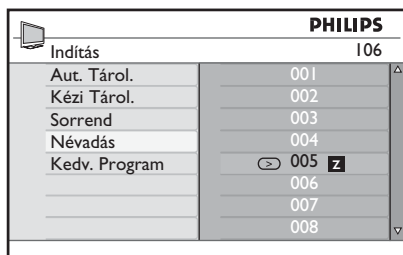

4. A ▲ és a ▼ gombbal válassza ki az elnevezni kívánt csatorna számát.
5. A ► gombbal lépjen a név megadására szolgáló területre.
6. A ▲ és a ▼ gombbal válassza ki a nevet alkotó karaktereket.
 - A nevek legfeljebb 5 karakterből állhatnak.
 - A nevek megadására szolgáló területen a ◀ és a ▶ gombbal lehet mozogni.



7. A ► vagy az  gombbal tárolhatja a nevet. A név tárolása után a név megjelenik a készülék képernyőjének bal felső sarkában.
8. A ◀ gombbal térjen vissza az előző menübe.
9. A ^{ANALOG}  gombbal lépjen ki a menüből.

Kedvenc csatornák kiválasztása

Lehetőség van a kedvenc csatornákat tartalmazó lista összeállítására.

A lista használata esetén a távirányító **P - / +** gombjával csak a kedvenc csatornák között lehet lépkedni.

A kedvencek listájában nem szereplő csatornák a **0**–**9** számgombokkal érhetők el.

Csatornák hozzáadása és eltávolítása a kedvencek listájából

1. A **MENU** gombbal jelenítse meg a **Fő Menü**.
2. A **▲** és a **▼** gombbal válassza ki az **Indítás** elemet, majd a **▶** vagy az **OK** gombbal lépjen be a menübe.

PHILIPS	
Fő Menü	
Kép	Aut. Tárol.
Hang	Kézi Tárol.
Ambilight*	Sorrend
Funkciók	Névadás
Indítás	Kedv. Program

* Csak bizonyos típusú modelleknél érhető el

3. A **▲** és a **▼** gombbal válassza ki a **Kedv. Program** elemet, majd a **▶** vagy az **OK** gombbal lépjen be a menübe.
4. A **▲** és a **▼** gombbal válassza ki a hozzáadni vagy eltávolítani kívánt csatorna számát.

PHILIPS	
Indítás	100
Aut. Tárol.	001 ✓
Kézi Tárol.	002 ✓
Sorrend	003 ✓
Névadás	004 ✓
Kedv. Program	005 ✓
	006 ✓
	007 ✓
	008 ✓

5. A **▶** vagy az **OK** gombbal lehet a csatornát hozzáadni, illetve eltávolítani a listából.
 - Ha a menü jobb oldalán a **✓** jel látható, a csatorna szerepel a kedvencek listáján.
 - Ha a menü jobb oldalán nem látható a **✓** jel, a csatorna nem szerepel a kedvencek listáján.





PHILIPS	
Indítás	100
Aut. Tárol.	001 ✓
Kézi Tárol.	002 ✓
Sorrend	003 ✓
Névadás	004 ✓
Kedv. Program	005 ✓
	006 ✓
	007 ✓
	008 ✓

6. A **◀** gombbal térjen vissza az előző menübe.
7. A **MENU** gombbal lépjen ki a menüből.

Az időzítő beállítása



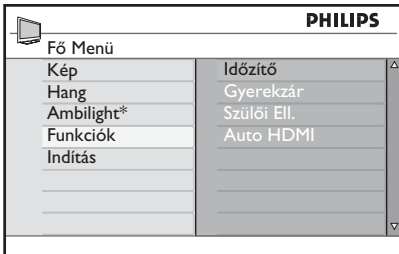

Be lehet programozni a készüléket arra, hogy egy megadott időpontban váltson át egy másik csatornára, vagy kapcsoljon be készenléti állapotból.

Az időzítő működésbe lépéséhez a készüléknek készenléti módban kell lennie.







1. A  gombbal jelenítse meg a **Fő Menü**.
2. A  és a  gombbal válassza ki a **Funkciók** elemet, majd a  vagy az  gombbal lépjen be a menübe.

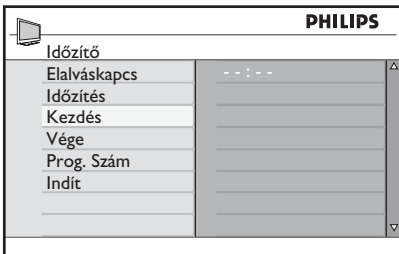

* Csak bizonyos típusú modelleknél érhető el

3. A  vagy az  gombbal lépjen be az **Időzítő** menübe.
4. A  és a  gombbal válogathat az **Időzítő** menü elemei között.



5. A , , ,  gombokkal vagy a  –  számgombokkal módosíthatja az időzítő beállításait.
 - Ha a készüléket készenléti állapotba kapcsolja a  gombbal, a készülék a megadott időpontban automatikusan bekapcsol.

- Ha a TV-készüléket bekapcsolt állapotban hagyja, a készülék a **Kezdés** értékének megfelelő időpontban csatornát vált, majd a **Vége** értékének megfelelő időpontban készenléti állapotba kapcsol.

A következő lista az időzítő beállításait mutatja be:

- **Időzítés**
Időtartam megadása, amely letelte után a készülék készenléti állapotba kapcsol. A funkciót a **Ki** érték választásával kapcsolhatja ki

Megjegyzés: A beállított időtartam utolsó percében egy visszaszámláló óra jelenik meg a képernyőn. A készülék készenléti állapotba való kapcsolását ilyenkor leállíthatja, ha megnyomja bármelyik gombot a távirányítón.

- **Idő**
A pontos idő beállítása.
- **Kezdés**
Az időzítő indításának időpontja. A készülék a megadott időpontban bekapcsol készenléti állapotból, vagy egy másik csatornára vált.
- **Vége**
A számláló leállításának időpontja. A TV a megadott időpontban kikapcsol.
- **Prog. Szám**
A csatorna számának megadása.
- **Indít**
A beállítások a következőket tartalmazzák:
 - **Ki:** visszavonás
 - **Egyszer:** egyetlen riasztás
 - **Naponta:** minden nap

Csatornák zárolása (Gyerekfelügyelet)

Lehetőség van TV-csatornák blokkolására, hogy a gyerekek ne tudják nézni azokat.

A Szülői Ell. menü elérése

1. A **MENU** gombbal jelenítse meg a **Fő Menü**.
2. A **▲** és a **▼** gombbal válassza ki a **Funkciók** elemet, majd a **▶** vagy az **OK** gombbal lépjen be a menübe.

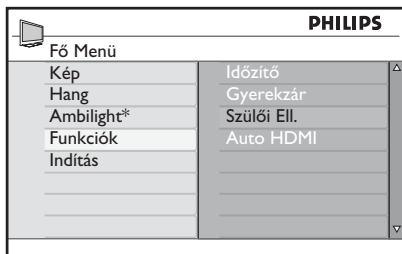

* Csak bizonyos típusú modelleknél érhető el

3. A **▼** gombbal válassza ki a **Szülői Ell.** elemet, majd a **▶** vagy az **OK** gombbal lépjen be a menübe.

PIN-kód létrehozása gyerekek felügyeletéhez

1. Lépjen be a Szülői Ell. menübe a fenti, A Szülői Ell. menü elérése részben leírtak szerint.

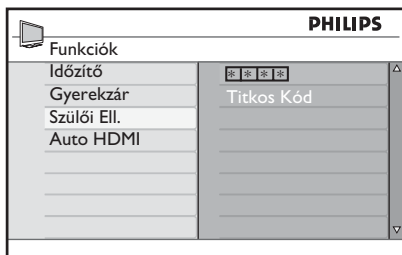

2. Írja be a **0711** kódot a **0-9** számjegyekkel. A **Hibás felirat** megjelenik a képernyőn.
3. Írja be újból a **0711** belépési kódot. A készülék a kód megváltoztatását kéri.

4. A **0-9** számjegyek segítségével adja meg az új kódot, és hagyja jóvá azt.

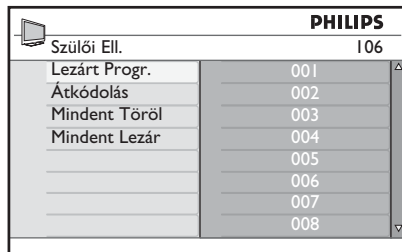

5. A **◀** gombbal térjen vissza az előző menübe.

6. A **MENU** gombbal lépjen ki a menüből.

Csatornák zárolása és engedélyezése

1. Lépjen be a Gyerekzár menübe a fenti, A Gyerekzár menü elérése részben leírtak szerint.
2. Írja be a belépési kódot a **0-9** számjegyekkel. Megjelenik a **Szülői Ell.** menü.
3. A **▶** gombbal lépjen be a **Lezárt Progr.** menübe.

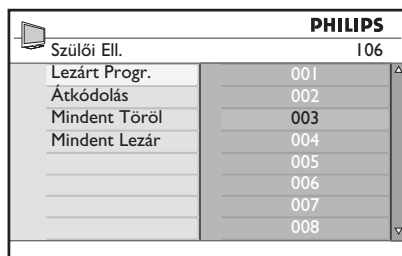

4. Használja a **▲** és a **▼** gombot a zárolni vagy engedélyezni kívánt csatorna kiválasztásához.

Csatornák zárolása (Gyerekefelügyelet) (folytatás)

5. A ◀ vagy a ▶ gombbal zárolja vagy engedélyezze a kívánt csatornát.





A zárolt csatornáknál lakatot ábrázoló  ikon jelenik meg a csatorna száma mellett.

PHILIPS	
Szülői Ell.	106
Lezárt Progr.	001
Átkódolás	002
Mindent Töröl	003 
Mindent Lezár	004
	005
	006
	007
	008

6. A ◀ gombbal térjen vissza az előző menübe.

7. Az  gombbal lépjen ki a menüből.

PIN-kód megváltoztatása gyerekek felügyeletéhez









- Lépjen be a Szülői Ell. menübe *A Szülői Ell. menü elérése (29. oldal)*.
- Írja be a négyjegyű kódot a  –  számbillentyűkkel
- A ▼ gombbal válassza ki az **Átkódolás** elemet.
- A ▶ gombbal lépjen be az **Átkódolás** módba.
- Írja be a kódot a  –  gombok segítségével.
- Erősítse meg a kódot a kód ismételt beírásával.

Összes csatorna zárolása és engedélyezése





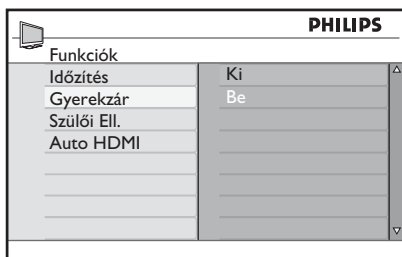

- Lépjen be a Szülői Ell. menübe az *A Szülői Ell. menü elérése (29. oldal)*.
- Nyomja meg a ▼ gombot a **Mindent Töröl** és a **Mindent Lezár** lehetőségek egyikének kiválasztásához.
- A ▼ gombbal lépjen be a **Mindent Töröl** vagy a **Mindent Lezár** menübe.
- A ▶ gombbal engedélyezze vagy zárolja az összes csatornát.

Oldalsó kezelőgombok zárolása (Gyerekszár)

Lehetőség van a készülék oldalsó gombjainak zárolására ahhoz, hogy a gyerekek ne tudjanak csatornát váltani. Ez azonban nem gátolja meg a gyerekeket abban, hogy a távirányítóval váltsanak csatornát.

1. Az ^{ANALOG}  gombbal jelenítse meg a **Fő Menü**.
2. A  és a  gombbal válassza ki a **Funkciók** elemet, majd a  vagy az  gombbal lépjen be a menübe.
3. A  gombbal válassza ki a **Gyerekszár** elemet, majd a  vagy az  gombbal lépjen be a menübe.







4. A  és a  gombbal válassza ki a **Be** vagy a **Ki** értéket.
5. A  vagy az  gombbal erősítse meg a választást.
6. A  gombbal térjen vissza az előző menübe.
7. A ^{ANALOG}  gombbal lépjen ki a menüből.

Az Ambilight technológia használata

Ez a szakasz csak az Ambilight funkciók készülékekre vonatkozik.

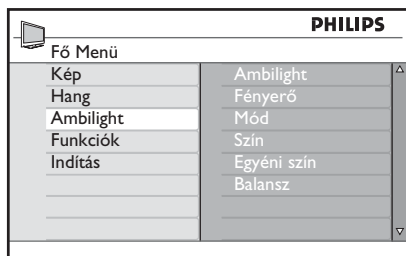

Az Ambilight funkció be- és kikapcsolása

1. A ANALOG  gombbal jelenítse meg a **Fő Menü**.
2. A  és a  gombbal válassza ki az **Ambilight** elemet, majd a  vagy az  gombbal lépjen be a menübe.



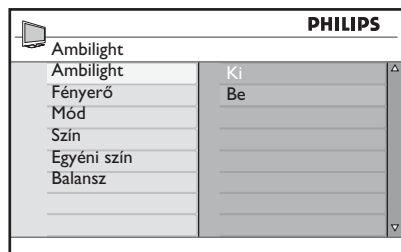







3. A  és a  gombbal válassza ki a **Be** vagy a **Ki** értéket.



4. A  gombbal térjen vissza az előző menübe.
5. A ANALOG  gombbal lépjen ki a menüből.

Ambilight beállítások módosítása

1. Lépjen be az **Ambilight** menübe az előző részben bemutatott 1–3. lépésekkel.
2. A  és a  gombbal válasszon egyet az alábbi lehetőségek közül: **Fényerő**, **Mód**, **Szín**, **Egyéni szín** vagy **Balansz**.

3. A  vagy az  gombbal erősítse meg a választást.
4. A  és a  gombbal választhat **a funkcióhoz tartozó beállítások közül**.
5. Állítsa be az elemet, és a  vagy az  gombbal erősítse meg a beállítást.

Az alábbi lista az Ambilight beállításokat tartalmazza:

- **Fényerő**
Az Ambilight világítás fényerejének módosítása.
- **Mód**
A következő, előre beállított módok egyikének kiválasztása: Színes, Pihentető, Visszafogott és Dinamikus.
- **Szín**
Az alábbi színbeállítások egyikének kiválasztása: Melegfehér, Hidegfehér, Kék, Piros, Zöld, Sárga, Bíbor, Egyéni.
- **Egyéni szín**
A színek telítettségének, illetve a színtartomány beállítása.
Megjegyzés: Ez a menüelem csak akkor jelenik meg, ha az *Egyéni* értéket választotta a *Szín* beállításnál.
- **Balansz**
A kép szélén megjelenő színek intenzitásának módosítása.

Képi és hangbeállítások módosítása

Lehetőség van a képi- és hangbeállítások módosítására.

1. A **MENU** gombbal jelenítse meg a **Fő Menü**.
2. A **▲** és a **▼** gombbal válassza ki a **Kép** vagy a **Hang elemet**, majd a **▶** vagy az **OK** gombbal lépjen be a menübe.

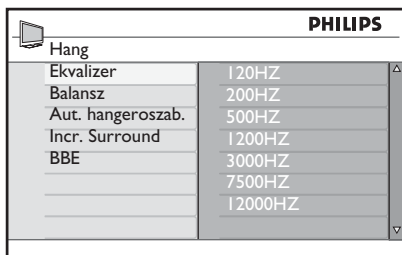
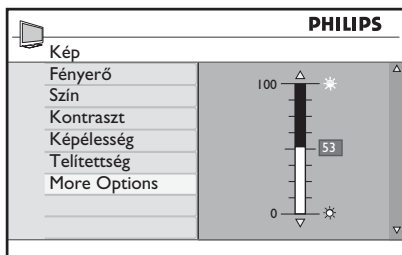

3. A **▲** és a **▼** gombbal válassza ki a **Kép** vagy a **Hang** elemet, majd nyomja meg a **▶** vagy az **OK** gombot a beállítás megadásához.
4. A **▲** és a **▼** gombbal módosítsa a **Kép** vagy a **Hang** beállítást.
5. A **◀** gombbal térjen vissza az előző menübe.
6. A **MENU** gombbal lépjen ki a menüből.

Képi beállítások

Az alábbi lista a képi beállításokat mutatja be:

- Fényerő
(Kép fényerejének módosítása).

- Szín
Színek intenzitásának módosítása.
- Kontraszt
A világos és sötét részek közötti különbség mértékét adja meg a készülék kontraszt tartományán belül.
- Képezesség
Élesség csökkentése és növelése.
- Telítettség
A következő beállítások váltogatása: Hideg – kékes kép, Normál – kiegyensúlyozott kép vagy Meleg – vöröses kép.
- További opciók...
 - Kontraszt+
A TV-készülék kontraszt tartományának növelése. A Kontraszt+ funkció bekapcsolásához válassza a **Be** értéket.
 - Active Control
A képi beállítások automatikus behangolása az optimális képmínőség eléréséhez a jeltől függetlenül.
 - Zajcsökkentés
A gyenge jelátvitelből fakadó képzaj (fehér pontok) csökkentése. A zajcsökkentés funkció bekapcsolásához válassza a **Be** értéket.
 - Képhibák csökk.
A digitális tartalom színátmeneteinek finomítása.
 - Digitális természetes mozgás
A mozgó képeknel tapasztalható remegés csökkentése.

Hangbeállítások

Az alábbi lista a hangbeállításokat mutatja be:

- Ekválizer
Hangszín beállítása.
- Balansz
Hangkiegyenlítés a jobb oldali és bal oldali hangszórókon.

Képi és hangbeállítások módosítása (folytatás)

- Aut. hangerőszab.
Hirtelen hangerő-felerősödések korlátozása (például műsorok váltásakor vagy a reklámblokkok alatt).
- Incr. Surround (Hihetetlen térhangzás)
 - Sztereó jel esetén az **Incr. Surround** és a **Stereo** értékek közül választhat.
 - Mono jel esetén a **Mono** és a **Térhangzás** értékek közül választhat.
- BBE (High definition sound – Nagy felbontású hang)
Hangtisztaság visszaállítása a beszéd jobb érthetőségéhez és az élő hatású zenéhez.

A Smart kép és a Smart hang használata

A Smart kép használata

Lehetőség nyílik az előre megadott képi beállítások váltogatására. A  gombbal lépkedhet a beállítások között.

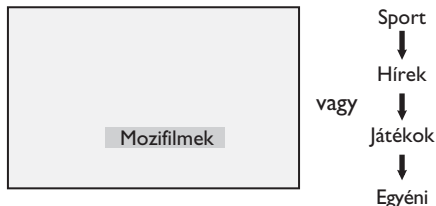

Az **Egyéni** beállítást a **Kép** menüben lehet létrehozni, a **Fő Menü** belül. Ez az egyetlen módosítható **Smart kép** beállítás. Az összes többi beállítás előre megadott.

Az alábbi lista a smart kép beállítások áttekintését nyújtja:

- **Mozifilmek**
Brillians és borotvaéles képbeállítás mozszerű hatáshoz.
- **Sport**
Ideális sportműsorokhoz és természetes fényviszok között.
- **Hírek**
Gyenge világítás és halvány háttér esetén javasolt, pihentető atmoszféra megteremtéséhez.
- **Játékok**
Számítógéphez, játékkonzolokhoz. playstation-höz stb.
- **Egyéni**
A **Fő Menü Kép** menüjében megadott egyéni beállítások.

A Smart hang használata

Lehetőség nyílik az előre megadott hangbeállítások váltogatására. A  gombbal lépkedhet a beállítások között.

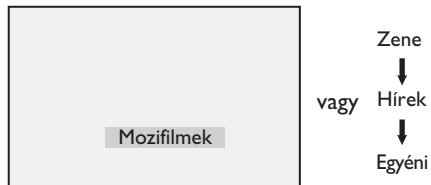

Az **Egyéni** beállítást a **Hang** menüben lehet létrehozni, a **Fő Menü** belül. Ez az egyetlen módosítható **Smart hang** beállítás. Az összes többi beállítás előre megadott.

Az alábbi lista a smart hang beállítások áttekintését nyújtja:

- **Mozifilmek**
- **Zene**
Kristálytisza zenei hangzás, amely öröm a fülnek.
- **Hírek**
Kiváló minőségű hangzás, amely kiemeli a hangban rejlő érzelmeket és mélységet.
- **Egyéni**
A **Fő Menü Hang** menüjében létrehozott egyéni hangzás.

Képfarmátumok

A képek átvitele többféle formátumban történhet. A  gombbal váltogathatja a képfarmátumokat, és kiválaszthatja a kívánt megjelenítési formátumot.

Szélesvásznú

A kép az eredeti 16:9 formátumban jelenik meg.

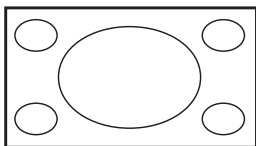

Megjegyzés: Ha 4:3 formátumú képet szélesvásznú módban jelenít meg, a kép vízszintesen megnyúlik.

4:3

A kép 4:3 formátumban jelenik meg, és a képernyő mindkét oldalán egy üres, fekete sáv látható.

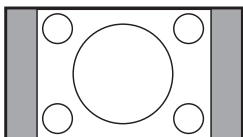

Nagyít 14:9

A kép 14:9 formátumban jelenik meg. A kép két oldalán két vékony fekete csík marad, a kép alja és teteje pedig le lesz vágva.

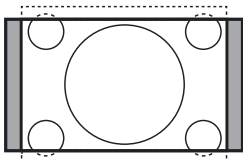

Nagyít 16:9

A kép 16:9 formátumúra lesz nagyítva. Ezt a formátumot akkor érdemes használni, amikor olyan képeket jelenít meg, melyek felül és alul fekete sávokkal rendelkeznek (levélszekrény formátum). Ilyenkor a kép aljából és tetejéből nagyobb rész hiányzik.

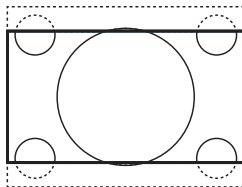

Nagy Felirat

Ez a mód a 4:3 formátumú képek megjelenítésére alkalmas, a képernyő teljes felületét használja, miközben a feliratozás látható marad. A kép tetejéből egy kevés hiányzik.

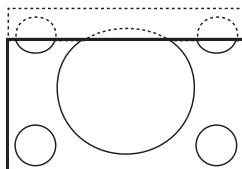

Szuperszéles

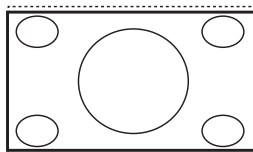

Ez a mód a 4:3 formátumú képek megjelenítésére alkalmas, a képernyő teljes felületét használja a képek széleinek felnagyításával.



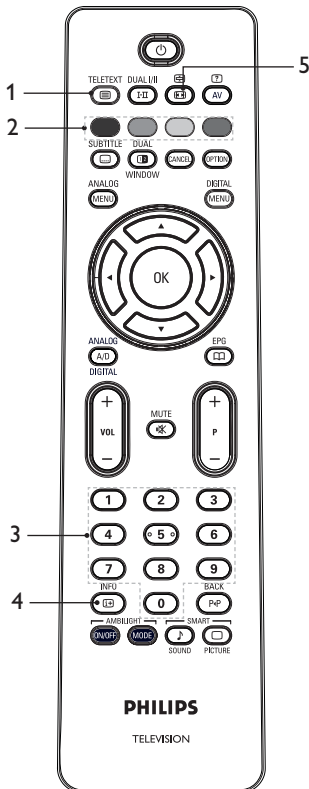

A teletext használata

A teletext olyan információs rendszer, amelyet egyes műsorcsatornák sugároznak. A teletext az újsághoz hasonlóan használható. A teletexten keresztül ezen kívül különféle feliratok érhetőek el hallási zavarokkal küzdők vagy a közvetítés szinkronnyelvét nem értő személyek számára.







1. **Teletext Be/Ki**  A teletext megjelenítésének **be-** és **ki** kapcsolása. Megjelenik a tartalomjegyzék az elérhető elemek listájával. Minden elemhez egy 3 számjegyű oldalszám tartozik. Ha a nézett csatorna nem közvetít teletextet, a 100 jelzés jelenik meg, és a képernyő üres marad. A teletextből való kilépéshez nyomja meg újból a  gombot.

2. **Közvetlen elérés**  Az elemek közvetlen megnyitása. A képernyő alján különféle színes felületek láthatók. Ha a színes felületek villognak, akkor az illető elem még nem érhető el.

3. **Oldal kiválasztása**  Teletext oldalszámának megadása. Ha például a 120. oldalt kívánja megtekinteni, írja be a 120-at. A szám a képernyő bal felső sarkában jelenik meg. A keresett oldal elérésekor a számláló leáll, és megjelenik a kívánt oldal. Másik oldal megtekintéséhez ismétlje meg ezt a műveletet. Ha a számláló nem áll meg, az oldalt nem lehet elérni. Ilyen esetben válasszon egy másik számot.





4. **Tartalom**  Visszatérés a tartalomjegyzékhez. A tartalomjegyzék általában a 100. oldal, vagy a találati lista menü.

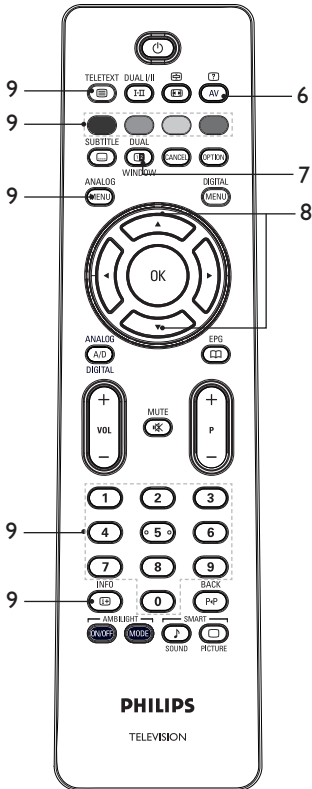

5. **Oldal tartása**  Bizonyos oldalak olyan aloldalakat tartalmaznak, amelyek automatikusan egymás után jelennek meg. Ezzel a gombbal  állíthatja meg, vagy folytathatja az aloldalak lapozását. A bal felső sarokban a jelzés jelenik meg. A  és a  gombbal léphet az előző és a következő aloldalra.

A teletext használata (folytatás)









6. Rejtett információk 
 Rejtett információk megjelenítésére használhatja, például játékok vagy rejtvények megoldásához.

7. TV-kép/Teletext 
- A  gombot megnyomva a Teletext a képernyő jobb oldalán, a normál kép pedig a képernyő bal oldalán jelenik meg.
 - A  gombbal állíthatja vissza a teljes képernyős TV-képet.
 - A  gombbal állíthatja vissza a teljes képernyős teletextet.

8. Oldal nagyítása  
 Oldal tetejének vagy aljának megjelenítése. Újból megnyomva a gombot a kép mérete visszatér az eredetire.

9. Kedvenc oldalak
 Kedvenc oldal megjelenítése.
 Ez a beállítás csak analóg módban használható. A kedvenc oldalak elérése a színes gombokkal történik. A beállítás után ezek az oldalak alapértelmezett módon kedvencként jelennek meg, valahányszor a teletextet elindítja. A kedvencek tárolásához végezze el az alábbi lépéseket:

- A  gombbal jelenítse meg a teletextet.
- A  gombbal váltson kedvenc oldal módra.
- A  -  gombokkal adja meg a kedvencként menteni kívánt teletext oldal számát.
- Nyomja meg, és 5 másodpercig tartsa nyomva a kiválasztott színes gombot. Az oldalszám megjelenik a színes területen, és az oldalt tárolja a készülék.
- Ismétlje meg a fenti lépéseket a többi színes gombbal is.
- A kedvenc oldal menüből a  gombbal léphet ki.
- A teletext módból a  gombbal léphet ki.
- A kedvencként tárolt oldalak törléséhez lépjen be a kedvenc oldalak menübe a  gomb nyomva tartásával körülbelül 5 másodpercig.

A készülék használata nagy felbontású módban

HD (nagy felbontású) eszköz csatlakoztatása a TV-készülékhez

1. A HD eszköz HDMI vagy DVI kimenetét csatlakoztassa a TV-készülék bármelyik HDMI csatlakozójához. Ehhez HDMI–DVI vagy HDMI–HDMI kábelt használjon.

Egy másik lehetőség: csatlakoztassa a HD eszköz YPbPr kimenetét a TV-készülék komponens video bemenetéhez.

2. Ha HDMI–DVI kábelt használ, a HD eszköz audio csatlakozóját a TV-készülék oldalán lévő L vagy R audio csatlakozóval kösse össze.
3. A **AV** gombbal jelenítse meg a források listáját.
4. A **▲** és a **▼** gombbal válassza ki a megfelelő HDMI-forrást.

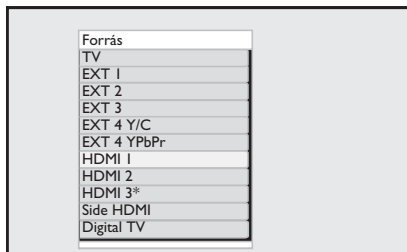

* Csak bizonyos típusú modelleknél érhető

5. A **▶** vagy az **OK** gombbal erősítse meg a forrás kiválasztását.

Képi és hangbeállítások módosítása HD módban

1. A **MENU** gombbal jelenítse meg a **Fő Menü**.
2. A **▲** és a **▼** gombbal válassza ki a **Kép** vagy a **Hang elemet**, majd a **▶** vagy az **OK** gombbal lépjen be a menübe.
3. A **▲** és a **▼** gombbal válassza ki a **Kép** vagy a **Hang** elemet, majd a **▶** vagy az **OK** gombbal lépjen be a menübe.

4. A **▲** és a **▼** gombbal módosítsa a **Kép** vagy a **Hang** beállítást.
5. A **◀** gombbal térjen vissza az előző menübe.
6. A **MENU** gombbal lépjen ki a menüből.

Képi beállítások HD módban

A vízszintes és a függőleges eltolás funkciók kivételével a HD módban és a TV módban elérhető összes képi beállítás megegyezik.

- Vízszintes eltolás
A kép vízszintes pozíciójának módosítása.
- Függőleges eltolás
A kép függőleges pozíciójának módosítása.

Hangbeállítások HD módban

A HD módban és a TV módban elérhető hangbeállítások megegyeznek.

A TV in HD (TV HD-ben) mód beállítása

A TV HD-ben módot olyan kor kell beállítani, ha a következő felbontások valamelyikét támogató HD eszközt csatlakoztat: 480p, 720p, 1080i vagy 1080p.

A **Funkciók** menü a **Módválasztás** és a **Formátum** beállításokat tartalmazza.

1. A **MENU** gombbal jelenítse meg a **Fő Menü**.
2. A **▲** és a **▼** gombbal válassza ki a **Funkciók** elemet, majd a **▶** vagy az **OK** gombbal lépjen be a menübe.
3. A **▼** gombbal válassza ki a **Módválasztás** elemet, majd a **▶** vagy az **OK** gombbal lépjen be a menübe.

A készülék használata nagy felbontású módban (folytatás)

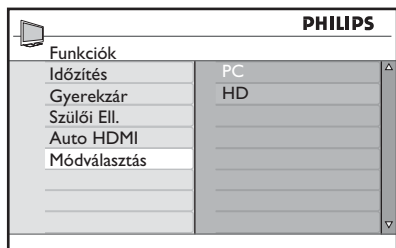



4. A ▲ és a ▼ gombbal válassza ki a **HD** elemet.
5. A ◀ gombbal térjen vissza az előző menübe.
6. A  gombbal lépjen ki a menüből.

Megjelenítés natív 1080 módban

Megjegyzés: Csak a teljes HD 1080p támogatású készülékek alkalmasak a natív 1080p módban való megjelenítésre.

Ha a 1080i vagy 1080p felbontást támogató HD eszközt csatlakoztat, a **Kijelzés (natív 1080)** funkció elérhető a **Funkciók** menüben. Ez a szolgáltatás lehetővé teszi az eredeti HD formátum megtekintését 1080i és 1080p módban.

1. A  gombbal jelenítse meg a **Fő Menü**.
2. A ▲ és a ▼ gombbal válassza ki a **Funkciók** elemet, majd a ▶ vagy az  gombbal lépjen be a menübe.
3. A ▼ gombbal válassza ki a **Kijelzés** elemet.

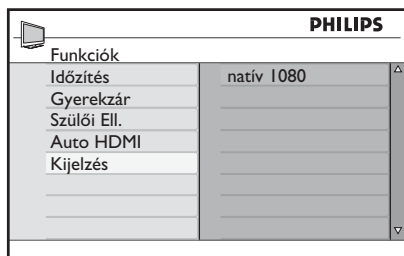

4. A ▶ gombbal lépjen be a **Kijelzés** módba.
5. Nyomja meg kétszer a ▶ gombot a **Ki/Be** beállítás eléréséhez a **natív 1080** elemnél.

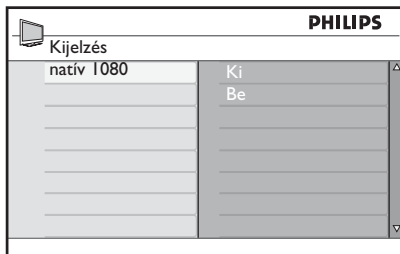

6. A ▲ és a ▼ gombbal válassza ki a **Ki** vagy a **Be** értéket. A natív 1080 módban történő megjelenítéshez válassza a **Be** értéket.
7. A ◀ gombbal térjen vissza az előző menübe.
8. A  gombbal lépjen ki a menüből.

Támogatott formátumok

A következő táblázatok a HD módban támogatott formátumokat tartalmazzák.

HD	720p	1080p	1080i
SD	480i		576i





Megjegyzés: Ez a Philips TV-készülék HDMI kompatibilis. Ha nem elégedett a képpel, állítsa át a videoformátumot a csatlakoztatott külső eszközön. Például DVD-lejátszónál válassza a 480p, 576p, 720p, 1080i vagy 1080p formátumot. Ez nem a TV-készülék hibája.

A készülék használata nagy felbontású módban (folytatás)

Az Auto HDMI funkció használata







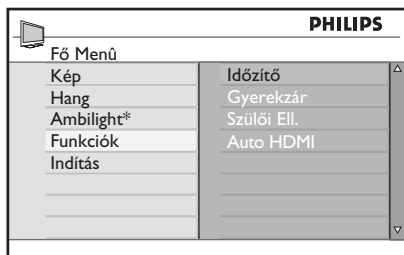

Az első alkalommal, amikor HDMI-n keresztül csatlakoztat egy eszközt, a TV-készülék automatikusan átvált az adott HDMI csatornára. A későbbi HDMI csatlakoztatások során a TV-készülék nem kapcsol át automatikusan.

Az Auto HDMI kikapcsolása



1. A ANALÓG  gombbal jelenítse meg a **Fő Menü**.
2. A  és a  gombbal válassza ki a Funkciók pontot, majd a  vagy az  gombbal lépjen be a menübe.

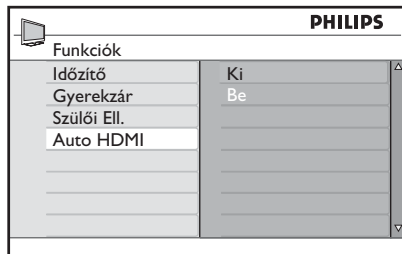

* Csak bizonyos típusú modelleknél érhető el

3. A  és a  gombbal válassza ki az **Auto HDMI** pontot, majd a  vagy az  gombbal lépjen be a menübe.
4. A  és a  gombbal válassza ki a **Ki** elemet.
5. A  és a  gombbal erősítse meg a választását.





6. A  gombbal lépjen vissza az előző menübe.
7. A ANALÓG  gombbal lépjen ki a menüből.

A készülék használata számítógépes monitorként

A TV-készülék számítógépes monitorként is használható a számítógép HDMI vagy DVI kimenetének és a TV-készülék valamelyik HDMI csatlakozójának összekötésével. Használjon HDMI–DVI vagy HDMI–HDMI kábelt. A VGA kimeneten keresztül történő csatlakozás nem támogatott.

Ha HDMI csatlakozót használ a számítógép és a TV csatlakoztatásra, esetleg módosítani kell a számítógép felbontását vagy beállításait. A képernyőn egyes esetekben egy párbeszédablak jelenhet meg, melyen a televíziózás folytatásához meg kell nyomni az „OK” gombot. A számítógép felbontásának vagy beállításainak módosításával kapcsolatos tudnivalókat a számítógéphez mellékelt útmutatóban találja.

Számítógép csatlakoztatása a TV-készülékhez

1. A HD eszköz HDMI vagy DVI kimenetét csatlakoztassa a TV-készülék bármelyik HDMI csatlakozójához. Használjon HDMI–DVI vagy HDMI–HDMI kábelt.
2. Ha HDMI–DVI kábelt használ, a számítógépen lévő audiocsatlakozót a TV-készüléken lévő L vagy R audiocsatlakozóhoz kösse.
3. A  gombbal jelenítse meg a **Források listája** elemet.
4. A  és a  gombbal válassza ki a megfelelő HDMI-forrást.

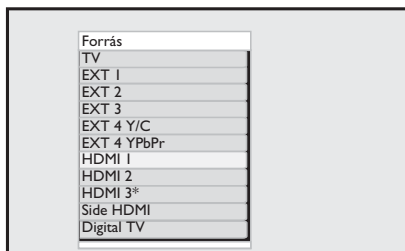

* Csak bizonyos típusú modelleknél érhető

5. A  vagy az  gombbal erősítse meg a forrás kiválasztását.

Képi és hangbeállítások módosítása számítógépes módban

A képi és hangbeállítások számítógépes módban való módosításához kövesse a *Képi és hangbeállítások módosítása HD módban* (39. oldal) leírtakat.

Képi beállítások számítógépes módban

A hangbeállítások számítógépes módban megegyeznek a *Képi beállítások HD módban* (39. oldal) leírtakkal.

Hangbeállítások számítógépes módban

A számítógépes módban és a TV módban elérhető hangbeállítások megegyeznek.

A TV in PC (TV PC-ben) mód beállítása

A TV PC-ben mód beállításához kövesse a *TV in HD (TV HD-ben) mód beállítása* (39. oldal) leírtakat. A művelet során a HD helyett válassza a PC-t.

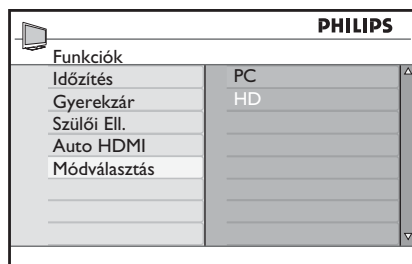















Támogatott számítógépes felbontások

A következő képernyőfelbontások támogatottak.

640 x 480, 60 Hz	1024 x 768, 60 Hz
640 x 480, 72 Hz	1024 x 768, 70 Hz
640 x 480, 75 Hz	1024 x 768, 75 Hz
640 x 480, 85 Hz	1024 x 768, 85 Hz
800 x 600, 60 Hz	1280 x 768, 60 Hz
800 x 600, 72 Hz	1280 x 1024, 60 Hz
800 x 600, 75 Hz	1360 x 768, 60 Hz
800 x 600, 85 Hz	





Hibaelhárítás

Az alábbiakban olyan jelenségekről olvashat, amelyekkel TV-készüléke használatakor találkozhat. Mielőtt a szervizt hívná, végezze el ezeket az egyszerű ellenőrzéseket.

Jelenség	Lehetséges megoldások
A képernyőn semmi nem jelenik meg	<ul style="list-style-type: none"> Ellenőrizze, hogy a tápkábel megfelelően csatlakozik-e a hálózati aljzatba és a TV-készülék tápcsatlakozó aljzatába. Ha még mindig nincs áramellátás, húzza ki a dugaszt. Várjon 60 másodpercet, majd dugja vissza a dugaszt. Kapcsolja be újból a készüléket. Nyomja meg a távirányító  gombját.
Gyenge vétel („havazás”)	<ul style="list-style-type: none"> Ellenőrizze, hogy az antenna megfelelően csatlakozik-e a készülékhez és a fali antenna csatlakozóhoz. Próbálja meg manuálisan beállítani a képet (24. oldal). A megfelelő TV-rendszert választotta? (24. oldal).
Nincs kép	<ul style="list-style-type: none"> Ellenőrizze a mellékelt kábelek csatlakozásait (antenna kábel a TV-készülékhez, antenna kábel a felvevőhöz, tápkábelek stb). Ellenőrizze, hogy a megfelelő forrást választotta-e ki. Ellenőrizze, hogy a gyerekszűrt kikapcsolta-e.
Egyes csatornákon nincs hang	<ul style="list-style-type: none"> Ellenőrizze, hogy a megfelelő TV-rendszert választotta-e (24. oldal).
Nincs hang	<ul style="list-style-type: none"> Ellenőrizze, hogy a hangerő nincs-e a minimumon. Ellenőrizze, hogy a némítás () mód be van-e kapcsolva. Ha igen, nyomja meg a  gombot a némítás feloldásához. Ellenőrizze a külső eszközök és a TV-készülék közti csatlakozásokat.
Hang interferencia	<ul style="list-style-type: none"> Az interferencia elkerülése érdekében kapcsoljon ki minden elektromos háztartási berendezést, például hajszárítót, porszívót.
Nem ismerem a kiválasztott nyelvet, így nem tudom működtetni a készüléket digitális üzemmódban	<ul style="list-style-type: none"> A  gombbal lépjen ki a képernyőn megjelenített menüből. A  gombbal jelenítse meg újból a menüt. A  gombbal válassza ki a menü második elemét. Nyomja meg a  gombot a következő menüsintre lépéshez. Nyomja meg újból a  gombot. A  gombbal válassza ki a menü ötödik elemét. Nyomja meg a  gombot a következő menüsintre lépéshez. A  és a  gombbal válassza ki a megfelelő nyelvet. Az  gombbal erősítse meg a választást. A  gombbal lépjen ki a menüből.
A TV-készülék nem válaszol a távirányító parancsaira	<ul style="list-style-type: none"> Menjen közelebb a TV-készülék elején lévő vevőhöz. Ellenőrizze, hogy az elemeket jól rakta-e be. Cserélje ki az elemeket.

HU

Hibaelhárítás (folytatás)

Jelenség	Lehetséges megoldások
Nincs digitális csatorna	<ul style="list-style-type: none"> Kérdezze viszonteladóját az országban elérhető földfelszíni digitális televízió-műsorszórási jelekről.
Egy vagy néhány apró pont látszik a képernyőn, melyek nem változtatják színüket a kép színével együtt	<ul style="list-style-type: none"> Ez a jelenség nem utal meghibásodásra. Az LCD képernyő a kép részletgazdagságának visszaadása érdekében nagyon fejlett technológiával készült. A képpontok nagyon nagy száma miatt a képernyőn időnként megjelenhet néhány kék, zöld, vagy piros, nem aktív képpont. Megjegyzés: ez nincs hatással a készülék teljesítményére.
Képkihagyás vagy villogó kép HD módban	<ul style="list-style-type: none"> Ha a csatlakoztatott berendezés, például DVD lejátszó vagy set-top meghibásodik, a kép zajossá válik. Olvassa el a csatlakoztatott digitális berendezések használati útmutatóját. Használjon szabványos HDMI–DVI kábelt.
Nincs kép és hang, de a vörös fény világít az elülső panelen	<ul style="list-style-type: none"> Nyomja meg a távirányító  gombját.
Nem működnek számítógépes módok	<ul style="list-style-type: none"> Ellenőrizze a csatlakozásokat. Ellenőrizze, hogy a megfelelő forrást választotta-e ki. Nyomja meg az  gombot a Forrástlista megjelenítéséhez, majd válassza ki a megfelelő forrást. Ellenőrizze, hogy számítógép kompatibilis képfelbontásra van-e állítva. Ellenőrizze a számítógép grafikus kártyájának beállítását.
Az S-Video színe egyre halványodik	<ul style="list-style-type: none"> Győződjön meg róla, hogy az SVHS kábel megfelelően csatlakozik. A távirányító P + gombjával váltson csatornát, majd a P - gombbal váltson vissza..
Számítógépes módban a képernyő alján és felső részén fekete, üres sáv jelenik meg.	<ul style="list-style-type: none"> Módosítsa a számítógép képernyő frissítési értékét 60 Hz-re.
AC3 hang nem hallható	<ul style="list-style-type: none"> Ez a készülék nem támogatja az AC3 formátumot. Az audio módok közötti váltáshoz használja a távirányító  gombját.
A TV antenna nem kap áramot a készüléktől	<ul style="list-style-type: none"> Egyes TV-antennák a TV-készüléktől kapják az áramot. Ez a készülék nem támogatja ezt a lehetőséget.
A csatornák közötti váltás nagyon lassú	<ul style="list-style-type: none"> A Pay TV (fizetős) csatornákat a kábelszolgáltató levédi és a dekódolás hosszabb ideig is eltarthat. Ez a gép természetes működéséhez tartozik, nincs szükség beavatkozásra.
A digitális menübe nem lehet belépni	<ul style="list-style-type: none"> Ellenőrizze, hogy a TV-készülék nincs-e analóg módban. Ha igen, az  gombbal váltson digitális módra.

Környezetvédelmi tudnivalók



Újrafelhasználás

A készülék csomagolása újrafelhasználáshoz lett kialakítva. Forduljon a helyi szervekhez a csomagolás újrafelhasználásával kapcsolatban.



Régi készülék hulladékkezelése

A termék kiváló minőségű anyagokból és összetevőkből épül fel, amelyek újrahasznosíthatók. Ha a termékre áthúzott kukát ábrázoló matricát ragasztottak, az azt jelenti, hogy a termékre érvényes a 2002/96/EC európai direktíva.

Ismerkedjen meg az elektromos berendezések hulladékkezelésével kapcsolatos helyi szabályokkal. Kövesse a helyi szabályokat, és a régi készülékeket ne tegye a hagyományos háztartási hulladék közé. A régi készülék megfelelő hulladékkezelése segít a környezetet és az emberi egészséget érintő káros hatások kialakulásának meggátolásában.

Az elemek hulladékkezelése

A készülékhez mellékelt elemek nem tartalmaznak nehézfémeket, higanyt és kadmiumot. A lemerült elemek hulladékkezelésénél vegye figyelembe a helyi előírásokat.

Fogyasztás

- A készülék fogyasztása készenléti állapotban minimális, a környezeti hatások minimálisra csökkentése érdekében.
- A TV-készülék energiafogyasztási adatai a TV hátulján lévő típuslapon olvashatók.

A termékjellemzők részletes leírását a www.philips.com/support honlapon lévő termékmismertetőben találja.

Megjegyzés: A termékjellemzők és az adatok előzetes tájékoztatás nélkül megváltoztathatók.



További segítségért forduljon bizalommal a helyi telefonos ügyfélszolgálathoz. A telefonszámokat és címeket a TV-készülékhez mellékelt világ-garancia füzetben találja.

Elektromos, mágneses és elektromágneses mezők (EMF)

- A Royal Philips Electronics olyan, széles vásárlóközönségnek szánt készülékeket gyárt és ad el, amelyek az elektromos berendezések többségéhez hasonlóan alkalmasak elektromágneses jelek kibocsátására és fogására.
- A Philips legfontosabb üzleti alapelve a termékekkel kapcsolatos összes szükséges egészségügyi és biztonsági óvintézkedés betartása, hogy a termék megfeleljen a jogi követelményeknek és bőven belül maradjon az előállítás időpontjában érvényes EMF szabvány által meghatározott kereteken .
- A Philips elkötelezett híve olyan termékek fejlesztésének, gyártásának és forgalmazásának, amelyek nem károsak az egészségre.
- A Philips megerősíti, hogy termékei rendeltetésszerű használata esetén tudományos bizonyítékok támasztják alá a termék használatának biztonságos mivoltát.
- A Philips aktív résztvevője a nemzetközi EMF és biztonsági szabványok kialakításának, így időben értesül a szabványokban bekövetkező változásokról, és termékeit rögtön ennek megfelelően alakítja ki.



© 2007 Koninklijke Philips N.V.

All rights reserved

Document order number: 3139 125 38921