

Register your product and get support at
www.philips.com/welcome

8601 series

Kullanım kılavuzu

55PUS8601
65PUS8601



PHILIPS

İçindekiler

1 TV Turu 4

- 1.1 UltraHD TV 4
- 1.2 Philips Android TV 4
- 1.3 Kanalları İzleme 4
- 1.4 Uygulamaları kullanma 4
- 1.5 Oyun Oynama 4
- 1.6 Film Kiralama 5
- 1.7 TV Duraklatma ve Kaydetme 5
- 1.8 Akıllı Telefonlar ve Tabletler 5
- 1.9 Ambilight 5
- 1.10 Bluetooth Bağlantısı 5

2 Kurulum 6

- 2.1 Güvenlik Talimatlarını Okuma 6
- 2.2 TV Standı ve Duvara Montaj 6
- 2.3 Yerleştirme hakkında İpuçları 6
- 2.4 Güç Kablosu 6
- 2.5 Anten Kablosu 6
- 2.6 Uydu Çanak Anteni 7

3 Android TV'nizi bağlama 9

- 3.1 Ağ ve İnternet 9
- 3.2 Google Hesabı 11
- 3.3 Philips Uygulama Galerisi 12

4 Cihazları Bağlama 14

- 4.1 Bağlantılar Hakkında 14
- 4.2 Akıllı Kartlı CAM - CI+ 16
- 4.3 Alıcı - Set Üstü Kutu 17
- 4.4 Ev Sinema Sistemi - HTS 18
- 4.5 Telefonlar ve Tabletler 20
- 4.6 Blu-ray Disk Oynatıcı 20
- 4.7 DVD Oynatıcı 20
- 4.8 Bluetooth - Hoparlörler ve Gamepad'ler 20
- 4.9 PTA860 Kablosuz Hoparlör Standları 21
- 4.10 Kulaklıklar 22
- 4.11 Oyun Konsolu 23
- 4.12 Gamepad 23
- 4.13 USB Sabit Sürücü 24
- 4.14 USB Klavye 24
- 4.15 USB Flash Sürücü 25
- 4.16 Fotoğraf Makinesi 25
- 4.17 Video kamera 26
- 4.18 Bilgisayar 26

5 Açma ve Kapatma 27

- 5.1 Açık, Bekleme Modu veya Kapalı 27
- 5.2 Philips Logo Parlaklığı 27
- 5.3 TV üzerindeki tuşlar 27
- 5.4 Uyku Zamanlayıcısı 27
- 5.5 Kapatma Zamanlayıcısı 28

6 Uzaktan Kumanda 29

- 6.1 Tuş Genel Bilgileri 29
- 6.2 Dokunmatik Yüzey 30
- 6.3 Ses 30
- 6.4 Klavye 31
- 6.5 Uzaktan kumandayı Eşleştirme 32
- 6.6 IR Sensörü 33
- 6.7 Piller 33
- 6.8 Temizleme 33

7 TV Kanalları 34

- 7.1 Kanal Listeleri 34
- 7.2 Kanalları izleme 35
- 7.3 Favori Kanallar 37

- 7.4 Metin (Teletext) 38
- 7.5 Etkileşimli TV 40

8 TV Rehberi 41

- 8.1 Gerekenler 41
- 8.2 TV Rehberi Verileri 41
- 8.3 TV Rehberini Kullanma 41

9 Kaydetme ve TV Duraklatma 43

- 9.1 Kayıt 43
- 9.2 Pause TV 44

10 Sık Kullanılanlar 46

- 10.1 Sık Kullanılanlar Hakkında 46
- 10.2 Şimdi TV'nizde 46
- 10.3 İstek Üzerine TV 46
- 10.4 İstek Üzerine Video 47

11 Ana Menü 48

- 11.1 Ana Menü Hakkında 48
- 11.2 Ana Menüü Açma 48
- 11.3 Arama ve Ses 48
- 11.4 Sınırlanmış Profil 48

12 TV Menüsü 49

- 12.1 TV Menüsü Hakkında 49
- 12.2 TV Menüsünü Açma 49

13 Kaynaklar 50

- 13.1 TV Girişine geçiş yapma 50
- 13.2 TV Girişi seçenekleri 50
- 13.3 Cihaz Adı ve Türü 50
- 13.4 Oyun veya Bilgisayar 50
- 13.5 Bağlantıları Yeniden Tarama 51

14 Uygulamalar 52

- 14.1 Uygulamalar Hakkında 52
- 14.2 Google Play 52
- 14.3 Uygulama Galerisi 53
- 14.4 Bir Uygulamayı Başlatma veya Durdurma 54
- 14.5 Uygulamaları Kilitleme 54
- 14.6 Uygulamaları Yönet 55
- 14.7 Saklama 55

15 Oyun 57

- 15.1 Gerekenler 57
- 15.2 Gamepad'ler 57
- 15.3 Oyun Oynama 57
- 15.4 İdeal Oyun Ayarları 57

16 İnternet 58

- 16.1 İnterneti Başlatma 58
- 16.2 İnternet Seçenekleri 58

17 Videolarınız, Fotoğraflarınız ve Müziğiniz 59

- 17.1 USB Bağlantısından 59
- 17.2 Bilgisayardan veya NAS'tan 59
- 17.3 Bir Bulut Depolama Hizmetinden 59
- 17.4 Videolarınızı Oynatma 59
- 17.5 Fotoğraflarınızı Görüntüleme 60
- 17.6 Müzik Çalma 60

18 Akıllı Telefonlar ve Tabletler 62

- 18.1 Philips TV Remote App 62
- 18.2 Google Cast 62
- 18.3 AirPlay 62
- 18.4 MHL 62

19 Ambilight	64
19.1 Ambilight Tarzı	64
19.2 Ambilight Kapalı	64
19.3 Ambilight Ayarları	64
20 Multi View	65
20.1 Multi View modunu aç	65
20.2 Metin (Teletext) ve TV	65
21 Ayarlar	66
21.1 Sık Kullanılan Ayarlar	66
21.2 Görüntü	66
21.3 Ses	71
21.4 Ambilight	73
21.5 Eko Ayarları	76
21.6 Genel Ayarlar	77
21.7 Dil, Bölge ve Saat	78
21.8 Evrensel Erişim	80
21.9 Çocuk Kilidi	81
21.10 Kablosuz ve Ağlar	82
21.11 Android Ayarları	82
22 Kanal Kurulumu	83
22.1 Anten/Kablo Kurulumu	83
22.2 Uydu Kurulumu	86
23 Yazılım	91
23.1 Yazılımı Güncelle	91
23.2 Yazılım Sürümü	91
23.3 Açık Kaynak Yazılımı	91
23.4 Telesekreter mesajı	92
24 Teknik özellikler	93
24.1 Çevresel	93
24.2 Güç	93
24.3 Ürün Verileri	93
24.4 İşletim Sistemi	93
24.5 Alım	93
24.6 Ekran	94
24.7 Boyutlar ve Ağırlıklar	94
24.8 Bağlantı	95
24.9 Ses	95
24.10 Multimedya	95
25 Yardım ve Destek	96
25.1 TV'nizi kaydedtirin	96
25.2 Yardımı Kullanma	96
25.3 Sorun giderme	96
25.4 Çevrimiçi Yardım	98
25.5 Destek ve Onarım	98
26 Güvenlik ve Bakım	100
26.1 Güvenlik	100
26.2 Temizleme	101
27 Kullanım Koşulları	102
27.1 Kullanım Şartları - TV	102
27.2 Kullanım Şartları - Philips Uygulama Galerisi	102
28 Telif hakları	103
28.1 HDMI	103
28.2 MHL	103
28.3 Dolby	103
28.4 DTS Premium Sound	103
28.5 Wi-Fi Alliance	103
28.6 Microsoft	103
28.7 Diğer Ticari Markalar	104
Dizin	105

TV Turu

UltraHD TV

Bu TV Ultra HD ekrana sahiptir. Çözünürlüğü normal HD ekranlara oranla dört kat daha yüksektir. Ultra HD, TV'de gösterilen en canlı ve gerçekçi görüntüler için 8 milyon piksel çözünürlük sunar.

Bununla birlikte, yeni Ultra Pixel HD Motoru gelen tüm TV sinyallerini sürekli olarak Ultra HD çözünürlüğe dönüştürür. Böylece TV'yi açtığınız andan itibaren bu muhteşem görüntü kalitesinin tadını çıkarabilirsiniz. Bunun yerine, bir HDMI bağlantısı ile yerel Ultra HD videolar da izleyebilirsiniz. Ultra HD, büyük ekranlarda bile canlı ve keskin TV izleme deneyimi sunar.

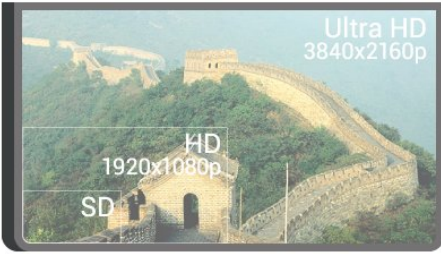

Philips Android TV

Bu, UHD özellikli bir Philips Android TV™'dir.

Android TV Google Play, YouTube ve favori uygulamalardan binlerce film, gösteri ve oyun sunar.*

Sesli arama ve kişiselleştirilmiş öneriler, eğlenmek için daha fazla zaman ve iyi bir kanal aramak için daha az zaman anlamına gelir. Dahili Google Cast ile Chromebook veya Android cihazınızdan TV'nize kolayca film, gösteri ve fotoğraf gönderebilirsiniz.**

androidtv

Akıllı telefonunuz veya tabletinizdeki Philips TV Remote App ile TV kanallarınız parmaklarınızın ucunda. İster büyük TV ekranına fotoğraf gönderin, isterseniz de en sevdiğiniz yemek programını mutfakta tabletinizden takip edin. Bundan sonra TV'niz de taşınabilir ev aletlerinizin bir parçasıdır.

TV'yi ev ağınıza ve Internet'e bağlayın.

* TV İnternete bağlı olmalıdır. Bazı içerik sağlayıcılar için abonelik gerekebilir.

** Gönderme, yalnızca seçilen hizmetler için optimize edilmiştir. Diğer içeriklerin akış kalitesi değişiklik gösterebilir. Desteklenen işletim sistemleri ve cihazlar: Android 2.3 ve üzeri, iOS® 7 ve üzeri, Windows® 7 ve üzeri, Mac OS® 10.7 ve üzeri ile Chrome OS (sürüm 38 veya üzeri).

Google, Android, Google Play ve diğer markalar Google Inc.'nin ticari markalarıdır. Android robot, Google tarafından yaratılan veya paylaşılan çalışmalar Creative Commons 3.0 Nitelik Lisansında belirtilen şartlara göre kullanılarak üretilir veya değiştirilir.

<http://creativecommons.org/licenses/by/3.0/legalcode>

Kanalları İzleme

TV'niz tabii ki TV kanallarını izlemek için üretilmiştir.

Bu TV'de çeşitli favori listeleri oluşturabilir, bir favori listesini yeniden sıralayabilir ya da bir kanalı yeniden adlandırabilirsiniz. Şimdi TV'de bölümündeki program önerilerine göz atın veya kaçırdığınız TV dizilerini İstek üzerine TV ile izleyin. Sık Kullanılanlar ile kişiselleştirilmiş TV tavsiyelerinizi açabilirsiniz. Çevrimiçi TV Rehberi, hatırlatıcı ayarlamaları veya kayıt yapmanızı* sağlar.

* Bağlı bir USB Sabit Sürücü gerekir.

Uygulamaları kullanma

Uygulamalar, TV'nizle çok daha fazla şey yapabileceğinizi sağlar.

Uygulamaları Philips'in TV ile kullanıma hazır ücretsiz uygulamalarından yükleyebilir ya da Android veya Android TV uygulamalarını kullanabilirsiniz. Philips Uygulama Galerisi veya Google Play Store'dan zengin uygulama seçeneklerine göz atın. Başlangıç için bazı pratik Uygulamalar TV'nize önceden yüklenmiştir.

Daha fazla bilgi için **— Anahtar Kelimeler** renkli tuşuna basın ve Uygulamalar konusuna bakın.

Oyun Oynama

Bu TV'nin büyük ekranı oyun oynamak için idealdir.

Bağlı bir Oyun Konsolundan ya da yüklü bir Uygulamadan bir oyun oynayabilirsiniz veya bir web sitesindeki çevrimiçi bir oyunu oynayabilirsiniz. Hızlı ve duyarlı hareket sağlamak amacıyla TV'yi oyun oynamak için ideal ayarlara ayarlayabilirsiniz.

Daha fazla bilgi için **— Anahtar Kelimeler** renkli

tuşuna basın ve Oyun Oynama konusuna bakın.

1.6

Film Kiralama

Video kiralamak için evden çıkmanıza gerek yok.

Sık Kullanılanlar'da bulunan İstek Üzerine Video ile son favori filminizi seçebilirsiniz ve hemen oynatabilirsiniz. Video mağazası, evdeki TV'nize film akışını gerçekleştirir. İstek Üzerine Video, belirli ülkelerde kullanılabilir.

Daha fazla bilgi için **— Anahtar Kelimeler** renkli tuşuna basın ve İstek Üzerine Video konusuna bakın.

1.7

TV Duraklatma ve Kaydetme

Bir USB Sabit Sürücü bağlarsanız dijital bir TV kanalının yayını duraklatabilir ve kaydedebilirsiniz.

TV'niz yayını USB Sabit Sürücüye kaydederken, TV'yi duraklatıp acil telefon aramalarını yanıtlayabilir veya bir spor müsabakası esnasında ara verebilirsiniz. Daha sonra izleyebilirsiniz.

Bağlı bir USB Sabit Sürücü ile dijital yayınları da kaydedebilirsiniz. Bir programı izlerken kayıt yapabilir veya gelecekte yayınlanacak bir programın kaydını programlayabilirsiniz.

Daha fazla bilgi için **— Anahtar Kelimeler** renkli tuşuna basın ve TV Duraklatma veya Kayıt konusuna bakın.

1.8

Akıllı Telefonlar ve Tabletler

Bu Philips Android TV ile akıllı telefonunuz veya tabletinizdeki içeriği büyük ekranda kolayca paylaşabilirsiniz.

Philips TV Remote App'i indirin ve kurun. Bu uygulama ücretsizdir ve hem Android, hem de iOS için mevcuttur.

Akıllı telefonunuz veya tabletinizdeki TV Remote App ile etrafınızdaki ortama hakim olursunuz. Büyük TV'nize fotoğraf, müzik ya da video gönderin veya tabletinizde ya da telefonunuzda TV kanallarınızdan herhangi birini canlı izleyin. TV Rehberini açın ve bir sonraki gün için bir kayıt programlayın. TV'niz evde bu işi yapacaktır. Ambilight+hue'yu açın ve oturma odanızda en sıcak renk efektlerini ayarlayın. TV Remote App ile kontrol sizde. TV'nin ses seviyesini de düşürebilirsiniz.

1.9

Ambilight

Ambilight, yeni Philips TV'nizin en özel ve şık özelliğidir.

Ekranın arkasından gelen renkli ışık hafif bir şekilde parlayarak görsel deneyiminizi zenginleştirir. Ambilight ile gözleriniz dinlenirken, beyniniz görüntü ile meşgul olur. Çok sayıdaki Ambilight tarzı arasından ruh halinize uygun olanı seçin. Ayrıca, renkli duvarın Ambilight Projeksiyon renkleri üzerindeki etkisini Duvar Rengi ile ortadan kaldırabilirsiniz.

Ambilight+hue ile Ambilight özelliğini daha da geliştirebilirsiniz. Philips Hue'nun kablosuz olarak kontrol edilen ampullerini kullanabilirsiniz*. Bu özelliklerin tümü, odanızı TV'deki görüntüyle uyumlu renklerle doldurur.

Ambilight özelliğini kapattığınızda onu özlersiniz.

* Philips Hue ayrı satılır.

1.10

Bluetooth Bağlantısı

TV'niz Bluetooth teknolojisine sahiptir.

Ek kablosuz hoparlörler veya bir kablosuz kulaklık bağlayabilirsiniz. Kablo bağlamayı unutun; cihazınızı TV ile eşleştirmek yeterlidir.

Daha fazla bilgi için **— Anahtar Kelimeler** renkli tuşuna basın ve Bluetooth veya Kablosuz Hoparlör konusuna bakın.

Kurulum

Güvenlik Talimatlarını Okuma

TV'nizi ilk kez kullanmadan önce güvenlik talimatlarını okuyun.

Talimatları okumak için **— Anahtar Kelimeler** renkli tuşuna basın ve **Güvenlik Talimatları** konusuna bakın.

TV Standı ve Duvara Montaj

TV Standı

TV standının montajı için talimatları TV ile birlikte verilen Hızlı Başlangıç Kılavuzu'nda bulabilirsiniz. Hızlı Başlangıç Kılavuzu'nu kaybetmeniz halinde www.philips.com adresinden indirebilirsiniz.

Yükleyeceğiniz **Hızlı Başlangıç Kılavuzu**'nu aramak için TV'nin ürün tipi numarasını kullanın.

Duvara Montaj

Dikkat

TV'nin duvara montajı için özel beceri gereklidir ve yalnızca yetkili personel tarafından yapılmalıdır. TV'yi duvara monte ederken TV'nin ağırlığına uygun şekilde güvenlik standartlarına uyulmalıdır. TV'yi yerleştirmeden önce güvenlik önlemlerini de okuyun. TP Vision Europe B.V., uygun olmayan montajlarla ya da kaza veya yaralanmaya neden olan diğer montaj yöntemleriyle ilgili hiçbir sorumluluk kabul etmemektedir.

TV'niz VESA uyumlu bir duvara montaj braketi için tasarlanmıştır (ayrıca satılır).

Duvara montaj aparatını satın alırken aşağıdaki VESA kodunu kullanın . . .

• 55PUS8601
VESA MIS-F 200x200, M6

• 65PUS8601
VESA MIS-F 200x200, M6

Hazırlanışı

Öncelikle TV'nin arkasındaki dişlilerin 4 plastik vida başlığını çıkarın.

TV'yi VESA uyumlu braketle monte etmek için metal vidaların TV dişlileri içinde yaklaşık 10 mm derinliğe ulaştığından emin olun.

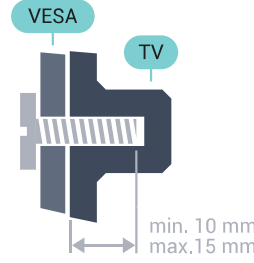

Yerleştirme hakkında İpuçları

- TV'yi, ışığın doğrudan ekran üzerinde parlamadığı bir yere yerleştirin.
- Ambientlight etkisinden en iyi şekilde yararlanabilmek için odadaki ışığı kısın.
- TV'yi duvardan en fazla 15 cm uzağa yerleştirin.
- TV için ideal izleme mesafesi, çapraz ekran boyutunun üç katıdır. Otururken, gözleriniz ekranın ortasıyla aynı seviyede olmalıdır.

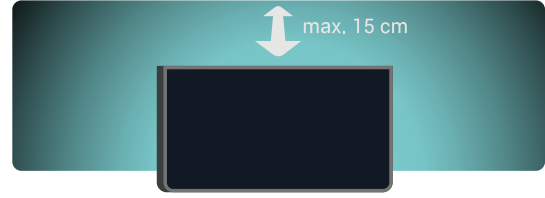

Güç Kablosu

- Güç kablosunu TV'nin **POWER** konektörüne takın.
- Güç kablosunun konektöre sıkıca takıldığından emin olun.
- Duvardaki priz her zaman erişilebilir olduğundan emin olun.
- Güç kablosunu çıkarırken her zaman fişten tutarak çekin, asla kablodan tutarak çekmeyin.

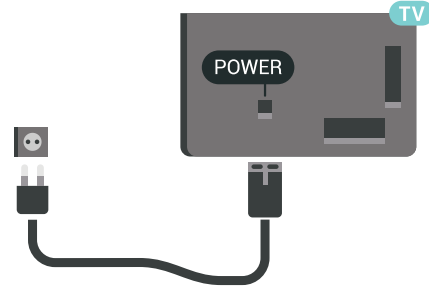

TV bekleme modundayken çok az güç tüketmesine rağmen, uzun süre kullanmayacaksanız enerji tasarrufu için güç kablosunu prizden çekin.

Daha fazla bilgi için **— Anahtar Kelimeler** renkli tuşuna basın ve **Açma ve Kapatma** konusuna bakın.

Anten Kablosu

Antenin fişini TV'nin arkasındaki **Anten** soketine sıkıca takın.

Kendi anteninizi veya bir anten dağıtım sisteminin anten sinyalini bağlayabilirsiniz. IEC Koaksiyel 75 Ohm RF anten kablosu kullanın.

Bu anten kablosunu DVB-T ve DVB-C giriş sinyalleri için kullanın.

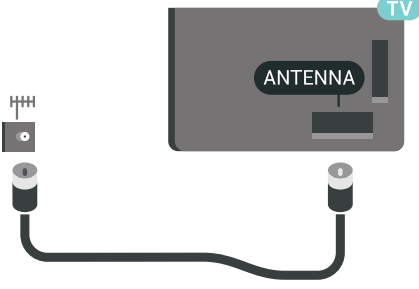

Uydu Çanak Anteni

Uzman Yardımı

Uydu çanak anten sistemi kurarken bir uzmandan yardım istemeyi göz önünde bulundurun. Uydu çekim gücüne yönelik var olan, ancak bilinmeyen kurulum ya da yerel koşullar, uydu sisteminizin kurulumunu güçleştirebilir. Yanlış kurulum TV elektrik aksamına hasar verebilir.

Uyarı

Uydu çanak anteninizde bir Evrensel LNB kullanıyorsanız Unicable kurulumu kullanmadığınız sürece koaksiyel kablo ayırıcı kullanmayın.

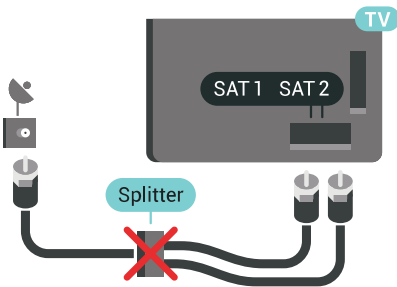

Bir Tuner

Bir uydu kanalını izlemek ve aynı anda bir başka kanalı kaydetmek için uydu çanak anteninizden gelen 2 aynı kabloyu TV'ye bağlamanız gerekir. Yalnızca 1 kullanılabilir kablonuz varsa yalnızca kaydettiğiniz kanalı izleyebilirsiniz.

Uydu çanak anteninden gelen kabloyu doğrudan **SAT 1** bağlantısına bağlayın. Uydu çanak antenini bağlamak için uygun bir koaksiyel kablo kullanın. Kurulumu başlamadan önce uydu çanak anteninizin düzgün biçimde ayarlandığından emin olun.

Uydu kurulumu sırasında **Bir Tuner** seçin.

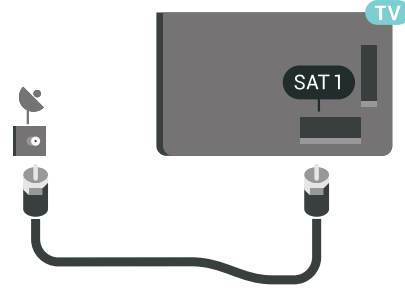

İki Tuner

Bir uydu kanalını izlemek ve aynı anda bir başka kanalı kaydetmek için uydu çanak anteninizden gelen 2 aynı kabloyu TV'ye bağlamanız gerekir.

Uydu çanak anteninden gelen birinci kabloyu doğrudan **SAT 1** bağlantısına, ikinci kabloyu **SAT 2** bağlantısına bağlayın. Uydu çanak antenini bağlamak için uygun bir koaksiyel kablo kullanın. Kurulumu başlamadan önce uydu çanak anteninizin düzgün biçimde ayarlandığından emin olun.

Uydu kurulumu sırasında **İki Tuner** seçin.

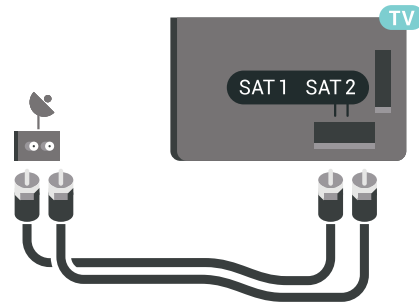

Unicable veya MDU

Unicable sistemi kullanıyorsanız kabloyu SAT 1 bağlantısına bağlayın. Uydu çanak anteni için uygun bir koaksiyel kablo kullanın ve yalnızca Unicable uyumlu kablo ayırıcıları tercih edin. Kurulumu başlamadan önce uydu çanak anteninizin düzgün biçimde ayarlandığından emin olun.

Uydu kurulumu sırasında İki Tuner ve daha sonra Unicable'ı seçin.

Daha fazla bilgi için Yardım'da **— Anahtar Kelimeler** renkli tuşuna basın ve Unicable, kurulum konusuna bakın.

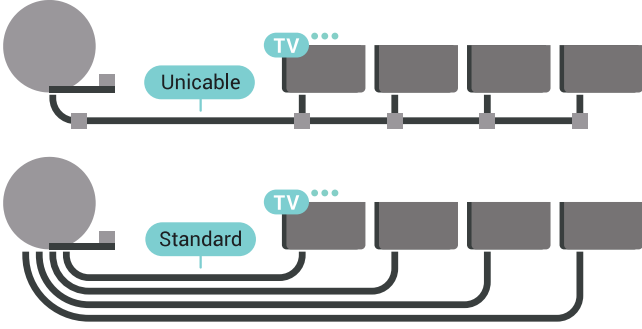

Android TV'nizi bağlama

Ağ ve İnternet

Ev Ağı

Philips Android TV'nizin özelliklerinden tam olarak faydalanmak için TV'niz İnternete bağlı olmalıdır.

TV'yi yüksek hızlı bir İnternet bağlantısı ile bir ev ağına bağlayın. TV'nizi kablosuz olarak veya kablo ile ağ yönlendiricinize bağlayabilirsiniz.

Ağa Bağlan

Kablosuz Bağlantı

Gerekenler

TV'yi kablosuz olarak İnternet'e bağlamak için İnternet bağlantısı olan bir Wi-Fi yönlendirici gerekir.

Yüksek hızlı (geniş bant) İnternet bağlantısı kullanın.



Bağlantıyı Gerçekleştirin

Kablosuz

Kablosuz bağlantı kurmak için...

- 1 - **⚙️** SETTINGS tuşuna basın, **Tüm Ayarlar**'ı seçin ve **Tamam** tuşuna basın.
- 2 - **Kablosuz ve Ağlar**'ı seçin ve **➤** (sağ) tuşuna basın.
- 3 - **Kablolu veya Wi-Fi** > **Ağa Bağlan** ögesini seçin ve **OK** tuşuna basın.
- 4 - **Kablosuz** ögesini seçin ve **Tamam** tuşuna basın.
- 5 - Bulunan ağlar listesinde kablosuz ağınıza seçin. Ağ adı gizlendiğinden ağınıza listede yer almıyorsa (yönlendiricinin SSID yayını kapatmış olabilirsiniz), ağ adını kendiniz girmek için listenin alt kısmında bulunan **Yeni Ağ Ekle** ögesini seçin.

- 6 - Yönlendirici tipine bağlı olarak şifreleme anahtarınızı - WEP, WPA veya WPA2 - girin. Bu ağı şifreleme anahtarını önceden girdiyse bağlantıyı hemen kurmak için **Tamam** ögesini seçebilirsiniz.
- 7 - Bağlantı başarıyla kurulduğunda bir mesaj görüntülenir.

Wi-Fi Açık/Kapalı

Bağlantıyı kurmaya çalışmadan önce Wi-Fi'nin açık olduğundan emin olun...

- 1 - **⚙️** SETTINGS tuşuna basın, **Tüm Ayarlar**'ı seçin ve **Tamam** tuşuna basın.
- 2 - **Kablosuz ve Ağlar**'ı seçin ve **➤** (sağ) tuşuna basın.
- 3 - **Kablolu veya Wi-Fi** > **Wi-Fi Açık/Kapalı** ögesini seçin ve **OK** tuşuna basın.
- 4 - **Kapalıysa Açık** ögesini seçin ve **Tamam** tuşuna basın.

WPS

Yönlendiricinizde WPS varsa ağ taraması yapmadan doğrudan yönlendiriciye bağlanabilirsiniz. Kablosuz ağınıza WEP güvenlik şifreleme sistemi kullanan cihazlarınız varsa WPS kullanamazsınız.

- 1 - **⚙️** SETTINGS tuşuna basın, **Tüm Ayarlar**'ı seçin ve **Tamam** tuşuna basın.
- 2 - **Kablosuz ve Ağlar**'ı seçin ve **➤** (sağ) tuşuna basın.
- 3 - **Kablolu veya Wi-Fi** > **Ağa Bağlan** ögesini seçin ve **OK** tuşuna basın.
- 4 - **WPS** ögesini seçip **Tamam** tuşuna basın.
- 5 - Yönlendiriciye gidin, WPS düğmesine basın ve 2 dakika içinde TV'ye dönün.
- 6 - Bağlantıyı kurmak için **Bağlan** seçeneğini belirleyin.
- 7 - Bağlantı başarıyla kurulduğunda bir mesaj görüntülenir.

PIN Kodlu WPS

Yönlendiricinizde PIN kodlu WPS varsa ağ taraması yapmadan doğrudan yönlendiriciye bağlanabilirsiniz. Kablosuz ağınıza WEP güvenlik şifreleme sistemi kullanan cihazlarınız varsa WPS kullanamazsınız.

- 1 - **⚙️** SETTINGS tuşuna basın, **Tüm Ayarlar**'ı seçin ve **Tamam** tuşuna basın.
- 2 - **Kablosuz ve Ağlar**'ı seçin ve **➤** (sağ) tuşuna basın.
- 3 - **Kablolu veya Wi-Fi** > **Ağa Bağlan** ögesini seçin ve **OK** tuşuna basın.
- 4 - **PIN kodlu WPS** ögesini seçin ve **Tamam** tuşuna basın.
- 5 - Ekranda gösterilen 8 basamaklı PIN kodunu yazın ve PC'nizdeki yönlendirici yazılımına girin. PIN kodunun yönlendirici yazılımında nereye girileceğini öğrenmek için yönlendirici kullanım kılavuzuna bakın.

6 - Bağlantıyı kurmak için **Bağlan** seçeneğini belirleyin.

7 - Bağlantı başarıyla kurulduğunda bir mesaj görüntülenir.

Problemler

Daha fazla bilgi için Yardım'da **Anahtar Kelimeler** renkli tuşuna basın ve **Sorun Giderme** konusuna bakın.

Kablolu Bağlantı

Gerekenler

TV'yi Internet'e bağlamak için Internet bağlantısı olan bir ağ yönlendiricisi gerekir. Yüksek hızlı (geniş bant) Internet bağlantısı kullanın.

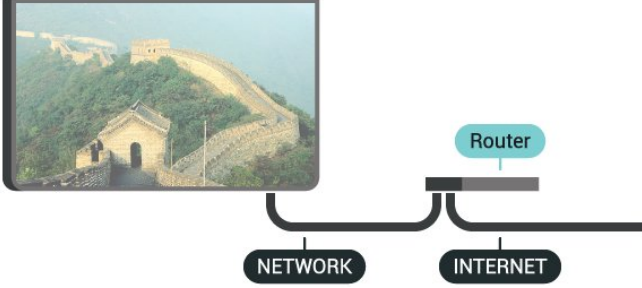

Bağlantıyı Gerçekleştirin

Kablolu bağlantı kurmak için...

- 1 - Yönlendiriciyi bir ağ kablosuyla (Ethernet kablosu**) TV'ye bağlayın.
- 2 - Yönlendiricinin açık olduğundan emin olun.
- 3 - **SETTINGS** tuşuna basın, **Tüm Ayarlar**'ı seçin ve **Tamam** tuşuna basın.
- 4 - **Kablosuz ve Ağlar**'ı seçin ve **>** (sağ) tuşuna basın.
- 5 - **Kablolu veya Wi-Fi > Ağa Bağlan** öğesini seçin ve **OK** tuşuna basın.
- 6 - **Kablolu** öğesini seçin ve **Tamam** tuşuna basın. TV sürekli olarak ağ bağlantısı arar.
- 7 - Bağlantı başarıyla kurulduğunda bir mesaj görüntülenir.

Bağlantı kurulamazsa yönlendiricinin DHCP ayarını kontrol edebilirsiniz. DHCP açılmalıdır.

**EMC kurallarına uygunluk için blendajlı FTP Cat. 5E Ethernet kablosu kullanın.

Ağ Ayarları

Ağ Ayarlarını Görüntüle

Tüm geçerli ağ ayarlarını burada görüntüleyebilirsiniz. IP ve MAC adresi, sinyal gücü, hız, şifreleme yöntemi vb.

Geçerli ağ ayarlarını görüntülemek için...

- 1 - Yönlendiriciyi bir ağ kablosuyla (Ethernet kablosu**) TV'ye bağlayın.
- 2 - Yönlendiricinin açık olduğundan emin olun.
- 3 - **SETTINGS** tuşuna basın, **Tüm Ayarlar**'ı seçin ve **Tamam** tuşuna basın.
- 4 - **Kablosuz ve Ağlar**'ı seçin ve **>** (sağ) tuşuna basın.
- 5 - **Kablolu veya Wi-Fi > Ağ Ayarlarını Görüntüle**'yi seçin ve **Tamam** tuşuna basın.
- 6 - Bir adım geri gitmek için **<** (sol) tuşuna veya menüyü kapatmak için **← BACK** tuşuna basın.

Ağ Yapılandırma

İleri düzey bir kullanıcıysanız ve ağınıza statik IP adresleme ile kurmak istiyorsanız TV'yi **Statik IP**'ye ayarlayın.

TV'yi Statik IP'ye ayarlamak için...

- 1 - **SETTINGS** tuşuna basın, **Tüm Ayarlar**'ı seçin ve **Tamam** tuşuna basın.
- 2 - **Kablosuz ve Ağlar**'ı seçin ve **>** (sağ) tuşuna basın.
- 3 - **Kablolu veya Wi-Fi > Statik IP Yapılandırması**'ni seçin ve **Tamam** tuşuna basın.
- 4 - Bağlantıyı yapılandırın.
- 5 - Bir adım geri gitmek için **<** (sol) tuşuna veya menüyü kapatmak için **← BACK** tuşuna basın.

Wi-Fi (WoWLAN) ile Aç

TV Bekleme modunda olduğunda bu TV'yi akıllı telefon veya tabletinizden açabilirsiniz. **Wi-Fi (WoWLAN) ile Aç** öğesi açılmalıdır.

WoWLAN'ı açmak için...

- 1 - **SETTINGS** tuşuna basın, **Tüm Ayarlar**'ı seçin ve **Tamam** tuşuna basın.
- 2 - **Kablosuz ve Ağlar**'ı seçin ve **>** (sağ) tuşuna basın.
- 3 - **Kablolu veya Wi-Fi > Wi-Fi (WoWLAN) ile Aç**'ı seçin ve **Tamam** tuşuna basın.
- 4 - **Açık** öğesini seçin ve **Tamam** tuşuna basın.
- 5 - Bir adım geri gitmek için **<** (sol) tuşuna veya menüyü kapatmak için **← BACK** tuşuna basın.

Digital Media Renderer (DMR)

Ortam dosyalarınızı TV'nizde oynatamıyorsanız Dijital Ortam İşleyici'nin açık olduğundan emin olun. Fabrika ayarı olarak DMR, açıktır.

DMR'yi açmak için...

- 1 - **⚙️** SETTINGS tuşuna basın, **Tüm Ayarlar**'ı seçin ve **Tamam** tuşuna basın.
- 2 - **Kablosuz ve Ağlar**'ı seçin ve **➤** (sağ) tuşuna basın.
- 3 - **Kablolu veya Wi-Fi** > **Digital Media Renderer**'ı seçin ve **Tamam** tuşuna basın.
- 4 - **Açık** öğesini seçin ve **Tamam** tuşuna basın.
- 5 - Bir adım geri gitmek için **◀** (sol) tuşuna veya menüyü kapatmak için **⬅** BACK tuşuna basın.

Wi-Fi Smart Screen

Akıllı telefonunuzda veya tabletinizde Philips TV Remote App ile dijital TV kanallarını izlemek için Wi-Fi Smart Screen'i açmalısınız. Bazı şifreli kanallar mobil cihazınızda mevcut olmayabilir.

Bazı ülkelerdeki yasalar veya teknik düzenlemeler Wi-Fi Smart Screen'i yasaklayabilir.

Wi-Fi Smart Screen'i açmak için...

- 1 - **⚙️** SETTINGS tuşuna basın, **Tüm Ayarlar**'ı seçin ve **Tamam** tuşuna basın.
- 2 - **Kablosuz ve Ağlar**'ı seçin ve **➤** (sağ) tuşuna basın.
- 3 - **Kablolu veya Wi-Fi** > **Wi-Fi Smart Screen**'i seçin ve **Tamam** tuşuna basın.
- 4 - **Açık** öğesini seçin ve **Tamam** tuşuna basın.
- 5 - Bir adım geri gitmek için **◀** (sol) tuşuna veya menüyü kapatmak için **⬅** BACK tuşuna basın.

TV Ağı Adı

Ev ağınızda birden fazla TV varsa TV'ye özel bir ad verebilirsiniz.

TV adını değiştirmek için...

- 1 - **⚙️** SETTINGS tuşuna basın, **Tüm Ayarlar**'ı seçin ve **Tamam** tuşuna basın.
- 2 - **Kablosuz ve Ağlar**'ı seçin ve **➤** (sağ) tuşuna basın.
- 3 - **Kablolu veya Wi-Fi** > **TV Ağı Adı**'nı seçin ve **Tamam** tuşuna basın.
- 4 - Uzaktan Kumanda Klavyesi ile adı girin.
- 5 - Bitirmek için **✓** simgesini seçin ve **Tamam** tuşuna basın.
- 6 - Bir adım geri gitmek için **◀** (sol) tuşuna veya menüyü kapatmak için **⬅** BACK tuşuna basın.

İnternet Belleğini Sil

İnternet Belleğini Sil ile Philips sunucu kaydı ve ebeveyn kontrolü ayarlarınızı, video mağazası uygulaması oturum açma bilgilerinizi, tüm Philips Uygulama Galerisi favorilerini, İnternet yer imlerini ve geçmiş silersiniz. Etkileşimli MHEG uygulamaları TV'nizde tanımlama bilgilerini de kaydedebilir. Bu dosyalar da silinir.

İnternet belleğini silmek için...

- 1 - **⚙️** SETTINGS tuşuna basın, **Tüm Ayarlar**'ı seçin ve **Tamam** tuşuna basın.
- 2 - **Kablosuz ve Ağlar**'ı seçin ve **➤** (sağ) tuşuna basın.
- 3 - **Kablolu veya Wi-Fi** > **İnternet Belleğini Sil**'i seçin ve **Tamam** tuşuna basın.
- 4 - Onaylamak için **Tamam** tuşuna basın.
- 5 - Bir adım geri gitmek için **◀** (sol) tuşuna veya menüyü kapatmak için **⬅** BACK tuşuna basın.

Dosya Paylaşımı

TV, bilgisayarınız veya akıllı telefonunuz gibi kablosuz ağdaki diğer cihazlara bağlanabilir. Microsoft Windows veya Apple OS X işletim sistemli bir bilgisayar kullanabilirsiniz.

Bilgisayarınızdaki fotoğraf, müzik ve video dosyalarını bu TV'de açabilirsiniz. DLNA onaylı yeni herhangi bir ortam sunucusu yazılımını kullanın.

Ortam sunucusu yazılımını bilgisayarınıza kurun ve ortam dosyalarınızı TV ile paylaşacak biçimde ayarlayın. Daha fazla bilgi için ortam sunucusu yazılımının kullanım kılavuzunu okuyun. Dosyalarınızı TV'de görüntüleyebilmemiz veya oynatabilmemiz için bu yazılım bilgisayarınızda çalışıyor olmalıdır.

3.2

Google Hesabı

Oturum Aç

Philips Android TV'nizin özelliklerinden tam olarak faydalanmak için Google Hesabınız ile Google'da oturum açabilirsiniz.







Oturum açarak favori oyunlarınızı telefon, tablet ve TV'de oynayabilirsiniz. Ayrıca TV giriş ekranınızda özelleştirilmiş video ve müzik önerileri ile YouTube, Google Play ve diğer uygulamalara erişim sağlarsınız.

Oturum Aç

TV'nizde Google'da oturum açmak için var olan **Google Hesabınızı** kullanın. Bir Google Hesabı, e-posta adresi ile paroladan oluşur. Henüz Google Hesabınız yoksa oluşturmak için bilgisayarınızı veya

tabletinizi kullanın (accounts.google.com). Google Play ile oyun oynamak için bir Google+ profiliniz olmalıdır. İlk TV kurulumu sırasında oturum açmadıysanız daha sonra oturum açabilirsiniz.







TV kurulumunu yaptıktan sonra oturum açmak için...

- 1 -  HOME tuşuna basın, aşağı kaydırıp  Genel Ayarlar'ı seçin ve **Tamam** tuşuna basın.
- 2 -  (sağ) tuşuna basın, **Android Ayarları**'ni seçin ve **Tamam** tuşuna basın.
- 3 -  (aşağı) tuşuna basın ve **Kişisel > Hesap ekle** öğesini seçip **Tamam** tuşuna basın.
- 4 - **OTURUM AÇ** öğesinin üzerindeyken **Tamam** tuşuna basın.
- 5 - Uzaktan kumanda klavyesi ile e-posta adresinizi girin ve klavyenin sağ bölümündeki küçük **Tamam** tuşuna basın.
- 6 - Parolanızı girin ve oturum açmak üzere aynı küçük **Tamam** tuşuna basın.
- 7 - Bir adım geri gitmek için  (sol) tuşuna veya menüyü kapatmak için  BACK tuşuna basın.

Başka bir Google Hesabı ile oturum açmak istiyorsanız önce oturumunuzu kapatın ve sonra diğer hesap ile oturum açın.

Oturumu Kapatma



Google Hesabınızda oturumu kapatmak için...

- 1 -  HOME tuşuna basın, aşağı kaydırıp  Genel Ayarlar'ı seçin ve **Tamam** tuşuna basın.
- 2 -  (sağ) tuşuna basın, **Android Ayarları**'ni seçin ve **Tamam** tuşuna basın.
- 3 -  (aşağı) tuşuna basın, **Kişisel > Google**'i seçin ve **Tamam** tuşuna basın.
- 4 - **Hesabı Kaldır**'i seçin ve **Tamam** tuşuna basın.
- 5 - **Tamam**'i seçin ve **Tamam** tuşuna basın.
- 6 - Bir adım geri gitmek için  (sol) tuşuna veya menüyü kapatmak için  BACK tuşuna basın.

Android Ayarları



Birkaç Android ayarını veya bilgisini ayarlayabilir ya da görüntüleyebilirsiniz. TV'nizde yüklü uygulamaların listesini ve bunlar için gereken depolama alanını bulabilirsiniz. Sesle kullanmak istediğiniz dili ayarlayabilirsiniz. Uygulamaların konumunuzu kullanmasına izin vermek için ekran klavyesini yapılandırabilirsiniz. Farklı Android ayarlarını keşfedin. Bu ayarlar hakkında daha fazla bilgi için www.support.google.com/androidtv adresine gidebilirsiniz.

Bu ayarları açmak için...

- 1 -  HOME tuşuna basın, aşağı kaydırıp  Genel Ayarlar'ı seçin ve **Tamam** tuşuna basın.
- 2 -  (sağ) tuşuna basın, **Android Ayarları**'ni seçin ve

Tamam tuşuna basın.

3 - Farklı Android ayarlarını keşfedin.

4 - Bir adım geri gitmek için  (sol) tuşuna veya menüyü kapatmak için  BACK tuşuna basın.

3.3

Philips Uygulama Galerisi

Philips Uygulamaları





Philips tarafından seçilen uygulamaları kullanmak üzere TV'yi internete bağlayın. **Philips Uygulama Galerisi** uygulamaları TV için özel olarak geliştirilmiştir. Uygulama Galerisi uygulamalarını indirip yüklemek ücretsizdir.

Philips Uygulama Galerisi uygulama koleksiyonu, ülke veya bölgeye göre farklılık gösterebilir.

Kullanım Koşulları

Philips Uygulama Galerisi uygulamalarını yüklemek ve kullanmak için **Kullanım Şartları**'ni kabul etmelisiniz. İlk TV kurulumu sırasında bu şartları kabul etmediyseniz daha sonra kabul edebilirsiniz. **Kullanım Şartları**'ni kabul ettiğiniz andan itibaren bazı uygulamalar anında kullanılabilir hale gelir ve diğer uygulamaları yüklemek üzere **Philips Uygulama Galerisi**'ne göz atabilirsiniz.

TV kurulumunu yaptıktan sonra **Kullanım Şartları**'ni kabul etmek için...





- 1 -  HOME tuşuna basın ve **Uygulama Galerisi**'ni açmak üzere **Philips Koleksiyonu > Uygulama Galerisi** öğesini seçip OK tuşuna basın.
- 2 -  OPTIONS tuşuna basın, **Kullanım Şartları**'ni seçin ve **Tamam** tuşuna basın. **Kullanım Şartları** veya **Gizlilik İlkesi**'ni okuyabilirsiniz.
- 3 - **Kabul Ediyorum**'u seçin ve **Tamam** tuşuna basın. Bu onayı geri alamazsınız.
- 4 - Bir adım geri gitmek için  (sol) tuşuna veya menüyü kapatmak için  BACK tuşuna basın.

Gizlilik Ayarları

Philips Uygulama Galerisi uygulamaları için bazı gizlilik ayarları belirleyebilirsiniz.

- Teknik istatistiklerin Philips'e gönderilmesine izin verebilirsiniz.
- Kişisel önerilere izin verebilirsiniz.
- Tanımlama bilgilerine izin verebilirsiniz.
- 18+ yaş sınırı olan uygulamalar için **Çocuk Kilidi**'ni açabilirsiniz.

Philips Uygulama Galerisi gizlilik ayarlarını belirlemek için...

- 1 -  HOME tuşuna basın ve Uygulama Galerisi'ni açmak üzere Philips Koleksiyonu > Uygulama Galerisi ögesini seçip OK tuşuna basın.
- 2 -  OPTIONS tuşuna basın, Gizlilik Ayarları'nı seçin ve Tamam tuşuna basın.
- 3 - Her bir ayarı seçin ve izin vermek ya da izni kaldırmak için Tamam tuşuna basın. Her bir ayarın ayrıntılarını okuyabilirsiniz.
- 4 - Bir adım geri gitmek için  (sol) tuşuna veya menüyü kapatmak için  BACK tuşuna basın.

Cihazları Bağlama

4.1

Bağlantılar Hakkında

Bağlantı Kılavuzu

Cihazı TV'ye kullanılabılır olan en yüksek kaliteli bağlantıyla bağlayın. Ayrıca iyi görüntü ve ses aktarımı için kaliteli kablolar kullanın.

Bir cihaz bağladığınızda TV, bu cihazın türünü tanıyabilir ve her bir cihaza doğru bir tür adı verir. İsterseniz tür adını değiştirebilirsiniz. Bir cihaz için doğru bir tür adı ayarlanırsa Kaynaklar menüsünde bu cihaza geçtiğinizde TV otomatik olarak ideal TV ayarlarına geçer.

Birkaç cihazı TV'ye bağlamakla ilgili yardıma ihtiyacınız varsa Philips TV bağlantı kılavuzunu ziyaret edebilirsiniz. Kılavuzda bağlantının nasıl yapılacağı ve hangi kabloların kullanılacağı hakkında bilgiler bulunmaktadır.

www.connectivityguide.philips.com adresini ziyaret edin.

Anten bağlantı noktası

Bir Set Üstü Kutunuz (dijital alıcı) veya Kaydediciniz varsa anten kablolarını anten sinyalinin TV'den önce Set Üstü Kutu ve/veya Kaydediciden geçeceği biçimde bağlayın. Böylece, anten ve Set Üstü Kutu olası ilave kanalları kayıt için Kaydediciye gönderebilir.

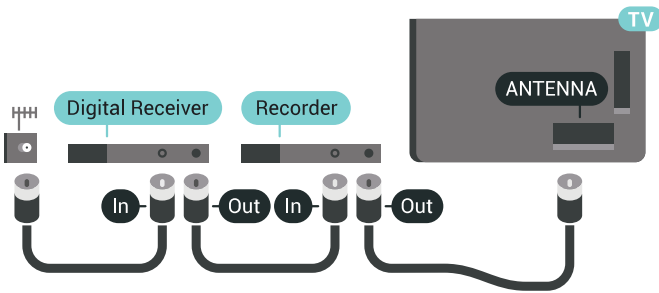

HDMI bağlantı noktaları

HDMI Kalitesi

En iyi görüntü ve ses kalitesi HDMI bağlantısı ile sağlanır. HDMI kablosunda hem görüntü hem de ses sinyalleri bir arada aktarılır. Yüksek Çözünürlüklü (HD) veya Ultra HD (UHD) TV sinyalleri için HDMI kablosu kullanın.

En iyi sinyal kalitesinde aktarım için Yüksek Hızlı HDMI kablosu kullanın ve 5 metreden uzun HDMI kablosu kullanmayın.

HDMI ile bağlanmış bir cihaz düzgün çalışmıyorsa farklı bir HDMI Ultra HD ayarının bu sorunu çözüp çözemeyeceğini kontrol edin. Yardım'da **Anahtar Kelimeler** renkli tuşuna basın ve HDMI Ultra HD konusuna bakın.

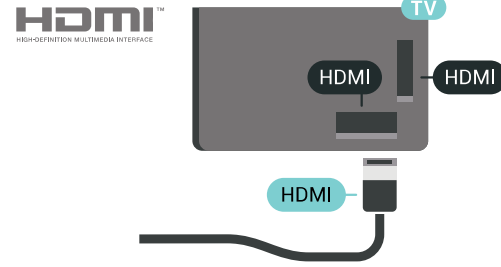

Kopya koruması

HDMI kabloları HDCP 2.2'yi (Yüksek Bant Genişliğine Sahip Dijital İçerik Koruması) destekler. HDCP, DVD disk veya Blu-ray Disk içindeki HD içeriğin kopyalanmasını önleyen bir kopya koruma sinyalidir. DRM (Dijital Hak Yönetimi) olarak da adlandırılır.

HDMI ARC

TV'deki tüm HDMI bağlantılarında HDMI ARC(Ses Dönüş Kanalı) vardır.

Genellikle Ev Sinema Sistemi (HTS) olan cihazda HDMI ARC bağlantısı da varsa cihazı TV'deki HDMI bağlantılarından herhangi birine bağlayın. HDMI ARC bağlantısı sayesinde TV görüntüsünün sesini HTS'ye gönderen ilave bir ses kablosuna ihtiyaç duymazsınız. HDMI ARC bağlantısı iki sinyali birleştirir.

HTS'yi bağlamak için TV'deki herhangi bir HDMI bağlantısını kullanabilirsiniz, ancak ARC aynı anda yalnızca 1 cihaz/bağlantı için kullanılabılır.

HDMI MHL

HDMI MHL ile Android akıllı telefonunuzdaki veya tabletinizdeki görüntüyü bir TV ekranına gönderebilirsiniz.

Bu TV'deki HDMI 4 bağlantısı, MHL 2 (Mobil Yüksek Çözünürlük Bağlantısı) ile işbirliği yapar.

Bu kablolu bağlantı, harika bir kararlılık ve bant genişliği, düşük gecikme süresi ile iyi kalite ses üretimi sağlarken kablosuz parazitlerini ortadan kaldırır. Ayrıca, MHL bağlantısı, akıllı telefonunuzu veya tabletinizi şarj eder. Mobil cihazınız bağlı olmasına rağmen; TV beklemedeyken şarj olmaz.

Mobil cihazınıza hangi pasif MHL kablosunun uygun olduğu hakkında bilgi edinin. Özellikle de TV için bir ucunda HDMI konektörü bulunan kablo ve akıllı

telefonunuzu ya da tabletinizi bağlamanız için gereken konektör tipi ile ilgili bilgi alın.

MHL, Mobile High-Definition Link ve MHL Logosu, MHL, LLC'nin ticari markaları ve tescilli ticari markalarıdır.

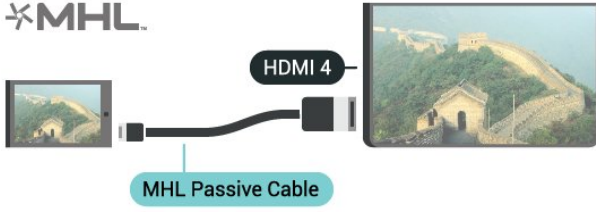

HDMI Ultra HD

"Doğal" Ultra HD çözünürlükte (3840x2160 piksel) çekilmiş veya üretilmiş videoları bu TV'de izleyebilirsiniz. Ultra HD video oynatan cihazları HDMI konektörlerinden birine bağlayın.

HDMI ile bağlanan cihazlarla ilgili sorunlar

Bu bir Ultra HD TV'dir. HDMI ile bağlanan bazı eski cihazlar Ultra HD özelliğine sahip TV'leri elektronik olarak tanımayabilir ve düzgün çalışmayabilir ya da bozuk görüntü veya ses oluşturabilir. Böyle bir cihazın arızalı çalışmasını önlemek için sinyal kalitesini cihazın taşıyabileceği bir seviyeye ayarlayabilirsiniz. Cihaz, Ultra HD sinyalleri kullanmıyorsa bu HDMI bağlantısında Ultra HD özelliğini kapatabilirsiniz.

Sinyal kalitesini ayarlamak için...

- 1 - **⚙️ SETTINGS** tuşuna basın, **Tüm Ayarlar**'ı seçin ve **Tamam** tuşuna basın.
- 2 - **Genel Ayarlar**'ı seçin ve **Tamam** tuşuna basın.
- 3 - **HDMI Ultra HD**'yi seçin ve **Tamam** tuşuna basın.
- 4 - **UHD 4:4:4/4:2:2** (en yüksek UHD kalitesi), **UHD 4:2:0** veya **Kapalı**'yi seçin ve **Tamam** tuşuna basın.
- 5 - Bir adım geri gitmek için **⬅️** (sol) tuşuna veya menüyü kapatmak için **⬅️ BACK** tuşuna basın.

HDMI CEC - EasyLink

EasyLink

EasyLink ile TV uzaktan kumandasını kullanarak bağlı cihazları çalıştırabilirsiniz. EasyLink, bağlı cihazlarla iletişim kurmak için HDMI CEC (Tüketici Elektronik Kontrolü) kullanır. Cihazların HDMI CEC'yi desteklemesi ve HDMI bağlantısı ile bağlanmış olması gerekir.

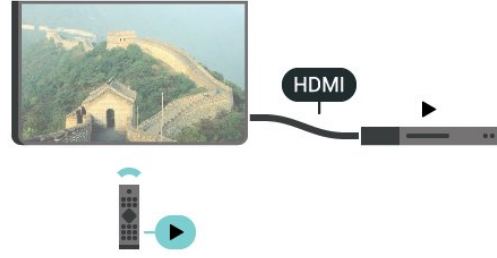

EasyLink kurulumu

TV'yi aldığınızda EasyLink özelliği açıktır. Bağlı EasyLink cihazlarındaki tüm HDMI CEC ayarlarının düzgün yapıldığından emin olun. EasyLink, farklı markaların cihazlarıyla çalışmayabilir.

Diğer markalarda HDMI CEC

HDMI CEC işlevinin farklı markalarda farklı adları vardır. Bazı örnekler ise şu şekildedir: Anynet, Aquos Link, Bravia Theatre Sync, Kuro Link, Simplink ve Viera Link. Markaların tümü EasyLink ile tam uyumlu değildir.

Örnek HDMI CEC marka adları ilgili sahiplerinin mülkiyetindedir.

Cihazları Çalıştırma

HDMI'ye bağlı cihazı çalıştırmak ve EasyLink'i ayarlamak için TV bağlantılarında cihazı veya etkinliğini seçin. **➡️ SOURCES** tuşuna basın, HDMI bağlantısına bağlı bir cihaz seçin ve **Tamam** tuşuna basın.

Cihaz seçildikten sonra TV uzaktan kumandası cihazı kontrol edebilir. Bununla birlikte, **🏠 HOME** ve **⊕ OPTIONS** tuşlarının yanı sıra **📺 AMBILIGHT** gibi bazı TV tuşları cihaza yönlendirilmez.

Gerekli tuş TV uzaktan kumandasında yoksa tuşu **Seçenekler** menüsünde seçebilirsiniz.

⊕ OPTIONS tuşuna basın ve menü çubuğunda **Kontroller**'i seçin. Gerekli cihaz tuşunu ekranda seçin ve **Tamam** tuşuna basın.

Bazı çok özel cihaz tuşları **Kontroller** menüsünde yer almayabilir.

Sadece **EasyLink Uzaktan Kumanda** işlevini destekleyen cihazlar TV uzaktan kumandasına yanıt verir.

EasyLink Açma veya Kapatma

EasyLink'i açık veya kapalı olarak ayarlayabilirsiniz. TV'yi aldığınızda EasyLink ayarları açıktır.

EasyLink'i kapatmak için...

- 1 - **⚙️ SETTINGS** tuşuna basın, **Tüm Ayarlar**'ı seçin ve **Tamam** tuşuna basın.
- 2 - **Genel Ayarlar > EasyLink**'i seçin ve **Tamam** tuşuna basın.

- 3 - EasyLink'i seçin ve **Tamam** tuşuna basın.
- 4 - **Açık** veya **Kapalı**'yı seçin ve **Tamam** tuşuna basın.
- 5 - Bir adım geri gitmek için **◀** (sol) tuşuna veya menüyü kapatmak için **←** **BACK** tuşuna basın.

EasyLink Uzaktan Kumanda

Cihazların iletişim kurmasını istiyor, ancak bunları TV uzaktan kumandasıyla çalıştırmak istemiyorsanız EasyLink Uzaktan Kumandasını ayrı olarak kapatabilirsiniz.

EasyLink Uzaktan Kumandayı açmak ve kapatmak için...

- 1 - **⚙️** **SETTINGS** tuşuna basın, **Tüm Ayarlar**'ı seçin ve **Tamam** tuşuna basın.
- 2 - **Genel Ayarlar** > **EasyLink**'i seçin ve **Tamam** tuşuna basın.
- 3 - **EasyLink Uzaktan Kumanda**'yı seçin ve **Tamam** tuşuna basın.
- 4 - **Açık** veya **Kapalı**'yı seçin ve **Tamam** tuşuna basın.
- 5 - Bir adım geri gitmek için **◀** (sol) tuşuna veya menüyü kapatmak için **←** **BACK** tuşuna basın.

DVI - HDMI

Sadece DVI bağlantısı olan bir cihazınız varsa cihazı DVI HDMI adaptörü ile herhangi bir HDMI bağlantısına bağlayabilirsiniz.

Ses Sol/Sağ kablosunu **AUDIO IN** konektörüne bağlayın (mini jak 3,5 mm).

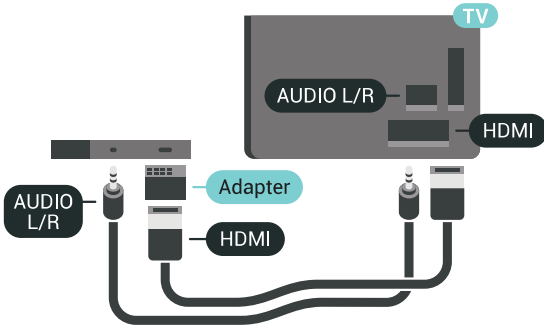

Y Pb Pr - Komponent

Y Pb Pr - Komponent Video yüksek kaliteli bir bağlantıdır.

YPbPr bağlantısı, Yüksek Çözünürlüklü (HD) TV sinyalleri için kullanılabilir. Ses için Y, Pb ve Pr sinyallerinin yanına Ses Sol ve Sağ sinyallerini de ekleyin.

Bağlarken YPbPr (yeşil, mavi, kırmızı) konektör renklerini kablo fişleriyle eşleştirin. Cihazınız ses de sağlıyorsa Ses Sol/Sağ cinch kablosu kullanın.

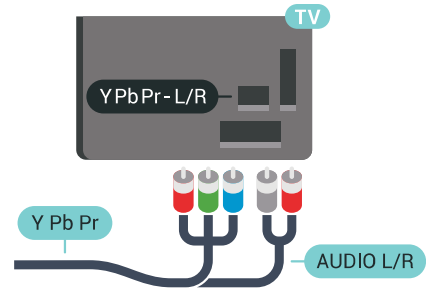

Scart

SCART iyi kaliteli bir bağlantıdır.

SCART bağlantısı, CVBS ve RGB video sinyalleri için kullanılabilir, ancak Yüksek Çözünürlüklü (HD) TV sinyalleri için kullanılamaz. SCART bağlantısında video ve ses sinyalleri bir arada aktarılır. SCART bağlantısı ayrıca NTSC oynatmayı da destekler.

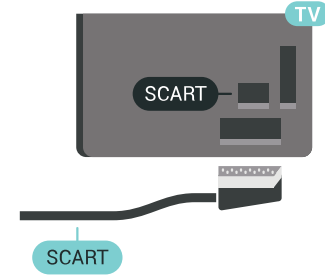

Ses Çıkış - Optik

Ses Çıkış - Optik yüksek kaliteli bir ses bağlantısıdır.

Bu optik bağlantı 5.1 ses kanallarını destekler. Cihazınızda, genellikle bir Ev Sinema Sistemi (HTS), HDMI ARC bağlantısı yoksa bu bağlantıyı HTS'deki bir Ses Giriş - Optik bağlantısı ile kullanabilirsiniz. Ses Çıkış - Optik bağlantısı TV'den gelen sesi HTS'ye gönderir.

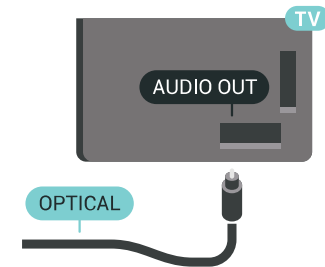

Ses çıkış sinyali türünü Ev Sinema Sisteminizin ses özelliklerine uyacak biçimde ayarlayabilirsiniz. Daha fazla bilgi için **➡️** **Anahtar Kelimeler** 'e basın ve **Ses Çıkış Ayarları** konusuna bakın.

Ses ekrandaki görüntüyle eşleşmezse sesi görüntü senkronizasyonuna ayarlayabilirsiniz. Daha fazla bilgi için **➡️** **Anahtar Kelimeler** 'e basın ve **Ses ve Video Senkronizasyonu** konusuna bakın.

Akıllı Kartlı CAM - CI+

CI+

Bu TV, CI+ Koşullu Erişim kullanımına hazırdır.

CI+ ile bölgenizdeki dijital TV operatörleri tarafından yayınlanan filmler ve spor programları gibi özel HD programları izleyebilirsiniz. Bu programlar TV operatörü tarafından şifrelenir ve ön ödemeli bir CI+ modülüyle programların şifresi çözülür.

Dijital TV operatörleri, özel programlara abone olduğunuzda CI+ modülü (Koşullu Erişim Modülü - CAM) sağlar ve bununla birlikte akıllı kart verilir. Bu programlar üst düzey bir kopyalama korumasına sahiptir.

Şartlar ve koşullar hakkında daha fazla bilgi almak için dijital TV operatörü ile iletişime geçin.



Bir Akıllı Kart

Dijital TV operatörleri, özel programlara abone olduğunuzda CI+ modülü (Koşullu Erişim Modülü - CAM) sağlar ve bununla birlikte akıllı kart verilir.

Akıllı kartı CAM modülüne takın. Operatörden aldığınız talimata bakın.

CAM'yi TV'ye takmak için...

- 1 - Doğru takma yöntemi CAM üzerinde gösterilir. Yanlış takılması CAM ve TV'ye zarar verebilir.
- 2 - TV'nin arkasına geçtiğinizde CAM'yi ön yüzü size doğru bakacak şekilde yavaşça **COMMON INTERFACE 1** yuvasına takın.
- 3 - CAM'yi gidebildiği kadar bastırın. Yuvada bırakın.

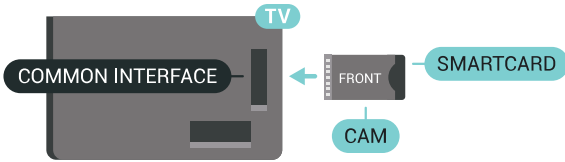

TV'yi açtığınızda CAM aktivasyonu birkaç dakika sürebilir. CAM takılmış ve abonelik ücretleri ödenmişse (abonelik yöntemleri farklı olabilir) CAM akıllı kartı tarafından desteklenen şifreli kanalları izleyebilirsiniz.

CAM ve akıllı kart TV'niz için özeldir. CAM'yi çıkarırsanız CAM tarafından desteklenen şifreli kanalları artık izleyemezsiniz.

İki Akıllı Kart

Bazı Dijital TV operatörleri ikinci bir CI+ modülü (CAM) ve akıllı kart sağlayabilir. Aynı TV operatöründen bir kanalı kaydederken bir başka kanalı izlemek istediğinizde ikinci bir CAM ve akıllı kart gerekir.

Her bir kartla aynı sayıda kanalı izleyebiliyorsanız her iki kartın da aynı izleme hakkı vardır. Kartlardan biriyle daha az kanal izleyebiliyorsanız kartların izleme hakları aynı değildir.

Akıllı kartlarınız aynı izleme hakkına sahipse hangi kartı hangi yuvaya taktığınızın bir önemi yoktur. Kartlardan biri diğerinden daha fazla izleme hakkına sahipse en fazla izleme hakkına sahip olan kartı **COMMON INTERFACE 1** yuvasına takın. Daha az hakkı olan kartı **COMMON INTERFACE 2** yuvasına takın.

Akıllı kartları CAM modüllerine takın. Operatörden aldığınız talimata bakın.

CAM'yi TV'ye takmak için...

- 1 - Doğru takma yöntemi CAM üzerinde gösterilir. Yanlış takılması CAM ve TV'ye zarar verebilir.
- 2 - TV'nin arkasına geçtiğinizde CAM'yi ön yüzü size doğru bakacak şekilde yavaşça yuvaya takın.
- 3 - CAM'yi gidebildiği kadar bastırın. Yuvada bırakın.

TV'yi açtığınızda CAM aktivasyonu birkaç dakika sürebilir. CAM takılmış ve abonelik ücretleri ödenmişse (abonelik yöntemleri farklı olabilir) CAM akıllı kartı tarafından desteklenen şifreli kanalları izleyebilirsiniz.

CAM ve akıllı kart TV'niz için özeldir. CAM'yi çıkarırsanız CAM tarafından desteklenen şifreli kanalları artık izleyemezsiniz.

Parolalar ve PIN kodları

Bazı CAM'lerde kanalları izlemek için PIN kodu girmeniz gerekir. CAM'nin PIN kodunu ayarladığınızda TV'nin kilidini açmak için de aynı kodu kullanmanızı öneririz.

CAM'nin PIN kodunu ayarlamak için...

- 1 - **SOURCES** tuşuna basın.
- 2 - CAM'yi kullandığınız kanal türünü seçin (TV izleme veya **Uydu izle**).
- 3 - **+** **OPTIONS** tuşuna basın ve **Ortak Arayüz'ü** seçin.
- 4 - Bu CAM için kullandığınız Ortak Arayüz yuvasını (yuva 1 veya 2) seçin ve **▶** (sağ) tuşuna basın.
- 5 - CAM'nin operatörünü seçin ve **Tamam** tuşuna basın. Aşağıdaki ekranlar TV operatöründen gelir. PIN kodu ayarına bakın.

Alıcı - Set Üstü Kutu

Kablolu Yayın Kutusu

Anteni Set Üstü Kutusuna (dijital alıcı) ve TV'ye bağlamak için 2 anten kablosu kullanın.

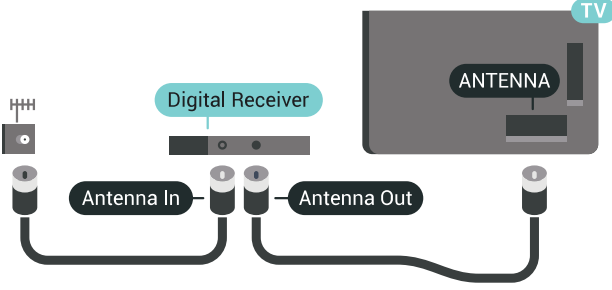

Set Üstü Kutuyu TV'ye bağlamak için anten bağlantılarının yanına bir HDMI kablosu ekleyin. Bunun yerine, Set Üstü Kutuda HDMI bağlantısı yoksa bir SCART kablosu da kullanabilirsiniz.

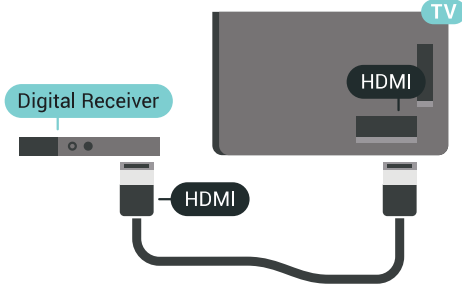

Kapatma Zamanlayıcısı

Yalnızca Set Üstü Kutunun uzaktan kumandasını kullanıyorsanız bu otomatik zamanlayıcıyı kapatın. Bu zamanlayıcıyı kapatmanızın nedeni 4 saat boyunca TV uzaktan kumandasında herhangi bir tuşa basılmadığında TV'nin otomatik olarak kapanmasını önlemektir.

Yardım'da **— Anahtar Kelimeler** renkli tuşuna basın ve daha fazla bilgi için **Kapatma Zamanlayıcısı** konusuna bakın.

Uydu Alıcısı

Çanak anten kablosunu Uydu alıcısına bağlayın.

Cihazı TV'ye bağlamak için anten bağlantısının yanına bir HDMI kablosu ekleyin. Bunun yerine, cihazda HDMI bağlantısı yoksa bir SCART kablosu da kullanabilirsiniz.

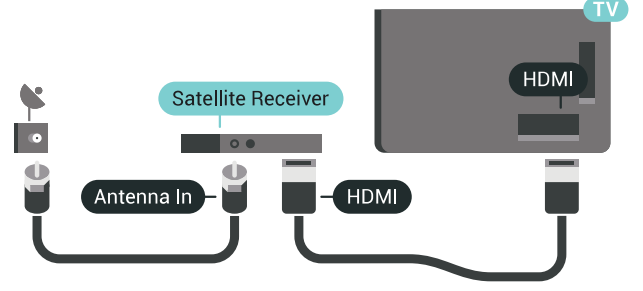

Kapatma Zamanlayıcısı

Yalnızca Set Üstü Kutunun uzaktan kumandasını kullanıyorsanız bu otomatik zamanlayıcıyı kapatın. Bu zamanlayıcıyı kapatmanızın nedeni 4 saat boyunca TV uzaktan kumandasında herhangi bir tuşa basılmadığında TV'nin otomatik olarak kapanmasını önlemektir.

Yardım'da **— Anahtar Kelimeler** renkli tuşuna basın ve daha fazla bilgi için **Kapatma Zamanlayıcısı** konusuna bakın.

Ev Sinema Sistemi - HTS

HDMI ARC ile Bağlan

Ev Sinema Sistemini (HTS) TV'ye bağlamak için bir HDMI kablosu kullanın. Philips Soundbar veya dahili disk oynatıcısı olan bir HTS bağlayabilirsiniz.

HDMI ARC

Ev Sinema Sisteminizde HDMI ARC bağlantısı varsa bağlantı için TV'deki herhangi bir HDMI bağlantısını kullanabilirsiniz. HDMI ARC ile ilave ses kablosu bağlamanız gerekmez. HDMI ARC bağlantısı iki sinyali birleştirir.

TV'deki tüm HDMI bağlantılarında Ses Dönüş Kanalı (ARC) sinyali bulunur. Ancak Ev Sinema Sistemini bağladıktan sonra TV, ARC sinyalini yalnızca bu HDMI bağlantısına gönderebilir.

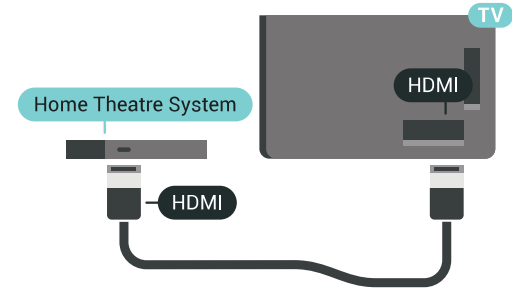

Ses ve görüntü senkronizasyonu (sync)

Ses ekrandaki görüntüyle eşleşmezse ses ve görüntüyü eşleştirmek için disk oynatıcılı çoğu Ev Sinema Sisteminde gecikme ayarlayabilirsiniz.

Daha fazla bilgi için **— Anahtar Kelimeler** renkli tuşuna basın ve **Ses ve Video Senkronizasyonu**

konusuna bakın.

HDMI ile Bağlan

Ev Sinema Sistemini (HTS) TV'ye bağlamak için bir HDMI kablosu kullanın. Philips Soundbar veya dahili disk oynatıcısı olan bir HTS bağlayabilirsiniz.

Ev Sinema Sisteminde HDMI ARC bağlantısı yoksa TV görüntüsünün sesini Ev Sinema Sistemine göndermek için bir optik ses kablosu (Toslink) kullanın.

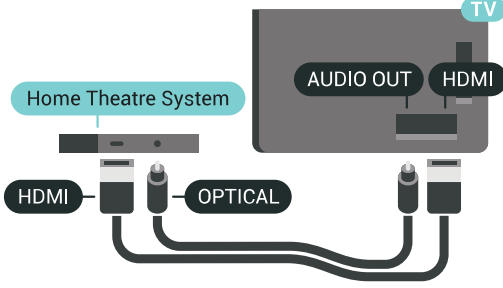

Ses ve görüntü senkronizasyonu (sync)

Ses ekrandaki görüntüyle eşleşmezse ses ve görüntüyü eşleştirmek için disk oynatıcılı çoğu Ev Sinema Sisteminde gecikme ayarlayabilirsiniz.

Daha fazla bilgi için **— Anahtar Kelimeler** renkli tuşuna basın ve **Ses ve Video Senkronizasyonu** konusuna bakın.

Ses Çıkış Ayarları

Ses Çıkışı Gecikmesi

TV'ye bir Ev Sinema Sistemi (HTS) bağlıyken TV'deki görüntü ve HTS'den gelen ses senkronize olmalıdır.

Otomatik ses ve görüntü senkronizasyonu

En yeni Philips Ev Sinema Sistemlerinde, ses ve görüntü senkronizasyonu otomatik olarak yapılır ve daima doğrudur.

Ses senkron gecikmesi

Diğer bazı Ev Sinema Sistemlerinde ses ile görüntüyü senkronize etmek için ses senkron gecikmesini ayarlamamız gerekebilir. HTS üzerinde, görüntü ve ses eşleşene kadar gecikme değerini artırın. 180 ms'ye kadar bir gecikme süresi gerekebilir. HTS kullanım kılavuzunu okuyun. HTS üzerinde bir gecikme değeri ayarlayarak TV üzerindeki Ses Çıkışı Gecikmesini kapatmanız gereklidir.

Ses Çıkışı Gecikmesini kapatmak için...

- 1 - **⚙** SETTINGS tuşuna basın, **Tüm Ayarlar**'ı seçin ve **Tamam** tuşuna basın.
- 2 - **Ses**'i seçin ve **➤** (sağ) tuşuna basın.
- 3 - **Gelişmiş > Ses Çıkışı Gecikmesi**'ni seçin

ve **Tamam** tuşuna basın.

4 - **Kapalı**'yı seçin ve **Tamam** tuşuna basın.

5 - Bir adım geri gitmek için **◀** (sol) tuşuna veya menüyü kapatmak için **←** BACK tuşuna basın.

Ses Çıkış Dengesi

Ev Sinema Sisteminde gecikme ayarlayamazsanız TV'yi sesle senkronize olacak biçimde ayarlayabilirsiniz. Ev Sinema Sisteminin TV görüntüsünün sesini işlemesi için gereken zamanı telafi eden bir denge ayarlayabilirsiniz. Dengeyi 5 ms'lik adımlarla ayarlayabilirsiniz. Maksimum ayar -60 ms'dir.

Ses Çıkışı Gecikmesi ayarının açılması gerekir.

Sesi TV'de senkronize etmek için...

- 1 - **⚙** SETTINGS tuşuna basın, **Tüm Ayarlar**'ı seçin ve **Tamam** tuşuna basın.
- 2 - **Ses**'i seçin ve **➤** (sağ) tuşuna basın.
- 3 - **Gelişmiş > Ses Çıkışı Dengesi**'ni seçin ve **➤** (sağ) tuşuna basın.
- 4 - Değeri ayarlamak için **▲** (yukarı) veya **▼** (aşağı) tuşlarına basın.
- 5 - Bir adım geri gitmek için **◀** (sol) tuşuna veya menüyü kapatmak için **←** BACK tuşuna basın.

Ses Çıkışı Formatı

Dolby Digital, DTS® veya benzeri çok kanallı ses işleme özelliğine sahip bir Ev Sinema Sisteminiz (HTS) varsa Ses Çıkışı Formatını Çok Kanallı olarak ayarlayın. TV, Çok kanal ayarı ile bir TV kanalından veya bağlı oynatıcıdan gelen sıkıştırılmış çok kanallı ses sinyalini Ev Sinema Sistemine gönderebilir. Ev Sinema Sisteminizin çok kanallı ses işleme özelliği yoksa Stereo'yu seçin.

Ses Çıkışı Formatını ayarlamak için...

- 1 - **⚙** SETTINGS tuşuna basın, **Tüm Ayarlar**'ı seçin ve **Tamam** tuşuna basın.
- 2 - **Ses**'i seçin ve **➤** (sağ) tuşuna basın.
- 3 - **Gelişmiş > Ses Çıkışı Formatı**'ni seçin ve **Tamam** tuşuna basın.
- 4 - **Çok kanallı** veya **Stereo**'yu seçin ve **Tamam** tuşuna basın.
- 5 - Bir adım geri gitmek için **◀** (sol) tuşuna veya menüyü kapatmak için **←** BACK tuşuna basın.

Ses Çıkışı Seviyesi Ayarı

Birinden diğerine geçerken, TV ve Ev Sinema Sisteminin ses seviyesini (şiddetini) ayarlamak için Ses Çıkışı Seviyesi Ayarı özelliğini kullanın. Ses seviyesindeki farklılıklar ses işlemedeki farklılıklardan kaynaklanabilir.

Ses seviyesindeki farklılığı ayarlamak için...

- 1 - **⚙️** SETTINGS tuşuna basın, Tüm Ayarlar'ı seçin ve Tamam tuşuna basın.
- 2 - Ses'i seçin ve **➤** (sağ) tuşuna basın.
- 3 - Gelişmiş > Ses Çıkışı Seviyesi Ayarı'nı seçin ve Tamam tuşuna basın.
- 4 - Ses seviyesi farkı büyükse Daha çok'u seçin. Ses seviyesi farkı küçükse Daha az'ı seçin.
- 5 - Tamam tuşuna basın.
- 6 - Bir adım geri gitmek için **⬅️** (sol) tuşuna veya menüyü kapatmak için **⬅️** BACK tuşuna basın.

Ses Çıkışı Seviyesi Ayarı hem Ses Çıkışı - Optik hem de HDMI ARC ses sinyallerini etkiler.

HTS ses sorunları

Yüksek sesli gürültü

Bağlı bir USB flash sürücü veya bilgisayardan video izliyorsanız Ev Sinema Sisteminizden gelen ses bozulabilir. Bu gürültü, ses veya video dosyasında DTS ses bulunduğu halde, Ev Sinema Sisteminde DTS ses işleme özelliği bulunmadığında duyulur. TV'nin Ses Çıkışı Formatı'nı Stereo seçeneğine ayarlayarak bu sorunu düzeltebilirsiniz.

Tüm Ayarlar > Ses > Gelişmiş > Ses Çıkışı Formatı için **⚙️** tuşuna basın.

Ses yok

Ev Sinema Sisteminizde TV'den gelen sesi duyamıyorsanız HDMI kablosunu Ev Sinema Sisteminde HDMI ARC bağlantısına bağladığınızı kontrol edin. TV'deki tüm HDMI bağlantıları HDMI ARC bağlantılarıdır.

4.5

Telefonlar ve Tabletler

TV'ye bir akıllı telefon veya tablet bağlamak için kablolu veya kablosuz bağlantı kullanabilirsiniz.

Kablosuz

Kablosuz bağlantı için akıllı telefonunuzdaki veya tabletinizdeki favori uygulama mağazanızdan Philips TV Remote App uygulamasını indirin. Daha fazla bilgi için Yardım'da **— Anahtar Kelimeler** renkli tuşuna basın ve Philips TV Remote App konusuna bakın.

Kablolu

Kablolu bağlantı için TV'nin arkasındaki HDMI 4 MHL bağlantısını kullanın. Daha fazla bilgi için Yardım bölümünde **— Anahtar Kelimeler** renkli tuşuna basın ve HDMI MHL konusuna bakın.

4.6

Blu-ray Disk Oynatıcı

Blu-ray Disk oynatıcıyı TV'ye bağlamak için bir Yüksek Hızlı HDMI kablosu kullanın.

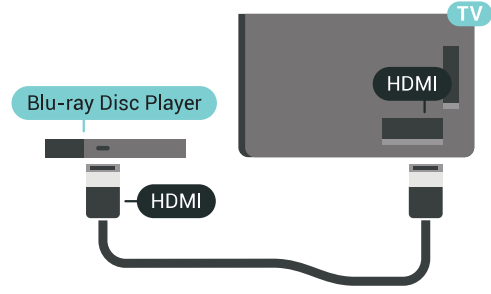

Blu-ray Disk oynatıcıda EasyLink HDMI CEC varsa oynatıcıyı TV uzaktan kumandasıyla çalıştırabilirsiniz.

Daha fazla bilgi için Yardım'da **— Anahtar Kelimeler** renkli tuşuna basın ve EasyLink HDMI CEC konusuna bakın.

4.7

DVD Oynatıcı

DVD oynatıcıyı TV'ye bağlamak için bir HDMI kablosu kullanın.

Bunun yerine, cihazda HDMI bağlantısı yoksa bir SCART kablosu da kullanabilirsiniz.

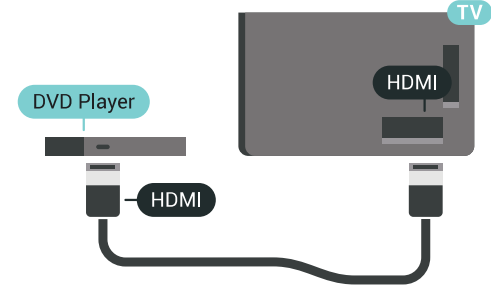

DVD oynatıcı HDMI ve EasyLink CEC ile bağlanmışsa oynatıcıyı TV uzaktan kumandasıyla çalıştırabilirsiniz.

EasyLink hakkında daha fazla bilgi için **— Anahtar Kelimeler** renkli tuşuna basın ve EasyLink HDMI CEC konusuna bakın.

4.8

Bluetooth - Hoparlörler ve Gamepad'ler

Gerekenler

Kablosuz hoparlör, subwoofer, ses çubuğu veya kulaklık gibi kablosuz cihazları Bluetooth® ile bu TV'ye bağlayabilirsiniz. Ayrıca, kablosuz bir gamepad'i Bluetooth LE ile bağlayabilirsiniz.

TV sesini kablosuz hoparlörden çalmak için TV ile kablosuz hoparlörü eşleştirmeniz gerekir. Birkaç kablosuz hoparlörü en fazla 4 Bluetooth LE (düşük enerjili) cihaz ile eşleştirebilirsiniz. TV, sesi aynı anda yalnızca bir hoparlörde çalabilir. Bir subwoofer bağlarsanız ses hem TV hem de subwoofer'dan çalınır. Bir ses çubuğu bağlarsanız ses sadece ses çubuğundan çalınır.

Dikkat: Ses - Video uyumu

Birçok Bluetooth hoparlör sistemi, yüksek "gecikme" denen bir sorunu beraberinde getirir. Yüksek gecikme, sesin videodan geç çalınarak uyumsuz 'dudak uyumu'na neden olması demektir. Kablosuz bir Bluetooth hoparlör sistemi satın almadan önce en yeni modeller hakkında bilgi edinin ve düşük gecikme oranına sahip bir cihaz seçin. Yardım için satıcınıza danışın.

Kablosuz hoparlör eşleştirme hakkında daha fazla bilgi için **— Anahtar Kelimeler** renkli tuşuna basın ve Bluetooth, eşleştirme konusuna bakın.

Cihaz Eşleştirme

Kablosuz hoparlörü TV'nin 5 metre uzağına yerleştirin. Eşleştirme ve kablosuz menzili hakkında ayrıntılı bilgi için cihazın kullanıcı kılavuzuna bakın. TV'de Bluetooth ayarının açık olduğundan emin olun.

Kablosuz gamepad'i eşleştirildikten sonra kullanabilirsiniz. Kablosuz bir hoparlör eşleştirildiğinde, TV sesini çalmak için bu hoparlörü seçebilirsiniz. Bir cihaz eşleştirildiğinde, cihazı kaldırmadıkça tekrar eşleştirmeniz gerekmez.

TV ile bir kablosuz hoparlörü eşleştirmek için...

- 1 - Kablosuz hoparlörü açın ve TV'nin menziline yerleştirin.
- 2 - **⚙** SETTINGS tuşuna basın, **Tüm Ayarlar**'ı seçin ve **Tamam** tuşuna basın.
- 3 - **Kablosuz ve Ağlar** > Bluetooth > **Bluetooth Cihazı Ara**'yı seçin ve **Tamam** tuşuna basın.
- 4 - **Başlat**'ı seçin ve **Tamam** tuşuna basın. Ekrandaki talimatları uygulayın. Cihazı TV ile eşleştirilir ve TV bağlantıyı saklar. Maksimum eşleştirilmiş cihaz sayısına ulaşıldıysa önce eşleştirilmiş bir cihazın eşlemesini kaldırmanız gerekebilir.
- 5 - **Cihaz türünü** (kulaklık, subwoofer, ...) seçin ve **Tamam** tuşuna basın.
- 6 - Bir adım geri gitmek için **◀** (sol) tuşuna veya menüyü kapatmak için **←** BACK tuşuna basın.

Kablosuz hoparlör seçimi hakkında daha fazla bilgi için **— Anahtar Kelimeler** renkli tuşuna basın ve Hoparlörler, hoparlör seçme konusuna bakın.

Cihaz Seçme

Kablosuz bir Bluetooth hoparlör eşleştirildiğinde, TV sesini çalmak için bu hoparlörü seçebilirsiniz.

TV sesini çalacak hoparlörü seçmek için...

- 1 - **⚙** SETTINGS tuşuna basın, **Hoparlörler**'i seçin ve **Tamam** tuşuna basın.
- 2 - İsteddiğiniz hoparlör sistemini seçin ve **Tamam** tuşuna basın.
- 3 - Bir adım geri gitmek için **◀** (sol) tuşuna veya menüyü kapatmak için **←** BACK tuşuna basın.

Cihaz Kaldırma

Kablosuz bir Bluetooth cihazını bağlayabilir veya bağlantısını kesebilirsiniz. Bir Bluetooth cihaz bağlandığında gamepad'i kullanabilir veya TV sesini kablosuz hoparlörden duyabilirsiniz. Ayrıca kablosuz bir Bluetooth cihazını kaldırabilirsiniz. Bir Bluetooth cihazını kaldırırsanız cihazın eşleştirmesi kaldırılır.

Kablosuz bir cihazı kaldırmak veya bağlantısını kesmek için...

- 1 - **⚙** SETTINGS tuşuna basın, **Tüm Ayarlar**'ı seçin ve **Tamam** tuşuna basın.
- 2 - **Kablosuz ve Ağlar**'ı seçin ve **Tamam** tuşuna basın.
- 3 - **Bluetooth**'u seçin, **Cihazı Kaldır**'ı seçin ve **Tamam** tuşuna basın.
- 4 - **Listede kablosuz cihazı** seçin ve **Tamam** tuşuna basın.
- 5 - **Bağlantıyı Kes** veya **Kaldır**'ı seçin ve **Tamam** tuşuna basın.
- 6 - **Tamam**'ı seçin ve onaylamak için **Tamam** tuşuna basın.
- 7 - Bir adım geri gitmek için **◀** (sol) tuşuna veya menüyü kapatmak için **←** BACK tuşuna basın.

4.9

PTA860 Kablosuz Hoparlör Standları

PTA860 hakkında

Philips PTA860 Kablosuz Sökülebilir Hoparlör Standları* ile yan hoparlörlerinizi TV'nizin ekranından uzağa yerleştirebilirsiniz. Ses daha geniş bir alanı doldurur ve büyük ekran izleme deneyimine daha uygun olur. Standların minimalist tasarımı, ince hoparlörlerin tasarımına mükemmel biçimde uyar. Bu standların üzerinde duran hoparlörler, TV'ye kablosuz

olarak bağlanır.

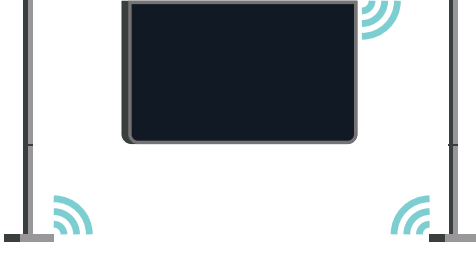

Daha zengin, derin ve hacimli bir ses için PTA860'ı kablosuz SUB100 Subwoofer * ile birlikte kullanabilirsiniz.

* PTA860 ve SUB100 ayrı satılır.

Kurulum

Her iki PTA860 hoparlör standını kurmaya başlamadan önce 2 adet boş elektrik prizi bulunduğundan emin olun. Her bir priz bir stand için kullanılacaktır.

İdeal ses üretimi için hoparlör standlarını TV'den en fazla 1 metre uzağa yerleştirin. Sol hoparlörü TV'nin sol tarafına, sağ hoparlörü TV'nin sağ tarafına yerleştirdiğinizden emin olun. Hoparlör standlarının işaretleri alttadır.

Hoparlörleri hoparlör standlarına monte etmek için...

- 1 - TV kapalıyken hoparlör fişlerini TV'nin arkasındaki konektörlerden sökün.
- 2 - Hoparlörü çekerek TV'nin yanından uzaklaştırın. Hoparlörler manyetik olarak takılır.
- 3 - Kabloyu ve kapağı hoparlörden sökmek için bir elinize hoparlörü, diğer elinize küçük kabloyu alın ve hafif bir kuvvet uygulayarak kabloyu nazikçe hoparlörden çekin. İç konektör pimini hoparlörden sökeceksiniz.
- 4 - Hoparlörün alt açıklığını stand sütununun konektör piminin üzerine kaydırın. Alt kısmın bir tarafında bulunan küçük çıkıntıyı stand sütunun üzerindeki kulakçığa oturtacak biçimde hoparlörü çevirdiğinizden emin olun. Tam oturana kadar hoparlörü sütunun üzerine doğru nazikçe itin.
- 5 - PTA860 USB donanım kilidini TV'nin arkasında bulunan USB konektörlerinden birine takın ve yeşil mini jak konektörünü WIRELESS AUDIO bağlantısına bağlayın.
- 6 - Güç kablolarını her iki hoparlör standına bağlayın ve elektrik prizlerine takın.

Rahat kullanım için PTA860 USB donanım kilidi ve her iki hoparlör standı fabrikada eşleştirilmiştir.

Sütunun eğikliğini veya dengesini düzeltmek için hoparlör standının ayarlanabilir ayaklarını kullanabilirsiniz.



Eşleştirme

Rahat kullanım için PTA860 USB donanım kilidi ve her iki hoparlör standı fabrikada eşleştirilmiştir. Standları kurarken eşleştirmeniz gerekmez. USB donanım kilidinde ve her iki standda bulunan LED ışıkları, 3 cihazın da açık ve bağlı olduğunu göstermek için beyaz renkte yanar.

Eşleştirme veya tekrar eşleştirme

Herhangi bir nedenden dolayı USB donanım kilidi ve hoparlör standları bağlanmıyorsa ve LED'lerin biri ya da hepsi kırmızı renkte yanıp sönüyorsa cihazları tekrar eşleştirmeniz gerekir.

Tekrar eşleştirmek için...

- 1 - Eşleştirme işlemi başlatmak için USB donanım kilidi üzerindeki küçük eşleştirme düğmesine  5 saniye basın ve aynı işlemi her bir hoparlör standı için tekrarlayın. Bu işlemi sırayla yapacak zamanınız olur. Tüm LED'ler beyaz renkte yavaşça yanıp söner.
- 2 - Sistem, USB donanım kilidini her iki hoparlör standıyla eşleştirmeyi dener.
- 3 - USB donanım kilidi ve her iki hoparlör standı eşleştirildiğinde LED'leri beyaz renkte yanar.
- 4 - Hoparlör standlarından birinin LED'i kırmızı renkte yanıp sönmeye devam ederse USB donanım kilidinin üzerindeki eşleştirme düğmesine  tekrar 5 saniye basın ve işlemi bu hoparlör standı için tekrarlayın. Sistem tekrar bağlanmayı dener.

TV'yi bekleme moduna aldığınızda iki sökülebilir hoparlör standı da bekleme moduna geçer. LED'leri kırmızı renkte yanar.







4.10

Kulaklıklar

TV'nin arka tarafındaki  bağlantısına kulaklık bağlayabilirsiniz. Bağlantı tipi 3,5 mm mini jaktır. Kulaklığın ses seviyesini ayrı olarak ayarlayabilirsiniz.

TV'nin arka tarafının alt köşelerinde bulunan mini jak konektörlerini kullanmayın; bu konektörler sökülebilir yan hoparlörler içindir.

Ses seviyesini ayarlamak için...

- 1 -  SETTINGS tuşuna basın.
- 2 - Kulaklık Ses Seviyesi'ni seçin ve  (sağ) tuşuna basın.
- 3 - Değeri ayarlamak için  (yukarı) veya  (aşağı) tuşlarına basın.
- 4 - Bir adım geri gitmek için  (sol) tuşuna veya menüyü kapatmak için  BACK tuşuna basın.

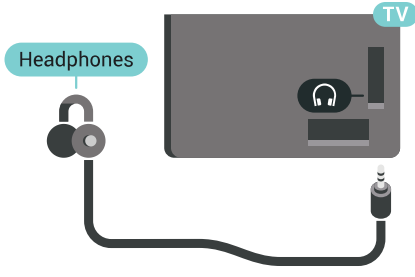

4.11

Oyun Konsolu

HDMI

En iyi kalite için oyun konsolunu TV'ye Yüksek Hızlı HDMI kablosuyla bağlayın.

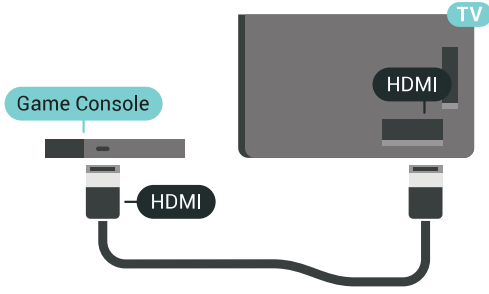

Y Pb Pr

Oyun konsolunu komponent video kablosu (Y Pb Pr) ve ses Sol/Sağ kablosuyla TV'ye bağlayın.

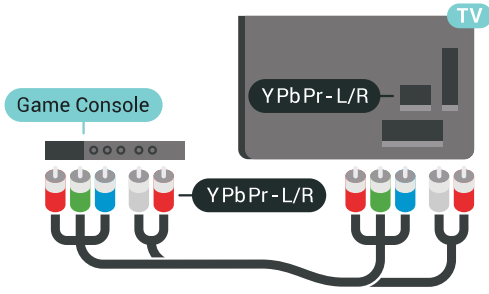

Scart

Oyun konsolunuzda yalnızca Video (CVBS) ve Ses Sol/Sağ çıkışı varsa SCART bağlantısına bağlamak için Video Ses Sol/Sağ - SCART adaptörü (ayrıca satılır) kullanın.

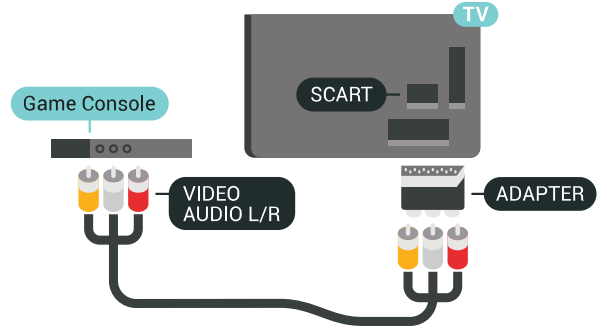

İdeal Ayar

Bağlanan bir oyun konsolundan oyun oynamaya başlamadan önce TV'yi **Oyun** ideal ayarına getirmenizi öneririz.

Daha fazla bilgi için Yardım'da **— Anahtar Kelimeler** renkli tuşuna basın ve **Oyun** veya **Bilgisayar** konusuna bakın.

4.12

Gamepad

Gamepad bağlayın

Bu TV'de Internet üzerinden oyunlar oynamak için bir seri kablosuz Gamepad bağlayabilirsiniz. USB nano alıcılı Gamepad'leri veya Bluetooth özellikli gamepad'leri kullanabilirsiniz.

USB nano alıcılı bir Gamepad'i bağlamak için...

- 1 - Küçük nano alıcılı TV'nin yan tarafındaki USB bağlantılarından birine takın. Kablosuz nano alıcı Gamepad ile birlikte gelir.
- 2 - Gamepad açılırsa Gamepad'i kullanabilirsiniz.

TV'nin yan tarafındaki ikinci USB bağlantısına ikinci bir Gamepad bağlayabilirsiniz.

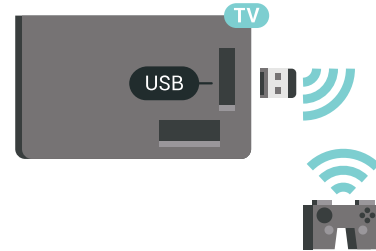

Bluetooth

Bluetooth özellikli bir kablosuz gamepad'i bağlamak için **— Anahtar Kelimeler** renkli tuşuna basın ve **Bluetooth**, **Eşleştirme** konusuna bakın.

Uyumlu Gamepad'ler

Bir seri kablosuz Gamepad bu TV'de kullanılmak üzere test edilmiş ve uygun bulunmuştur. Diğer Gamepad'ler tam uyumlu olmayabilir.

Uygun Gamepad'ler şunlardır...

- Logitech F710
- Logitech F510
- Windows için Xbox 360 Kablosuz Kontrol
- Speedlink Strike FX Kablosuz Gamepad
- Sony Play Station kablolu
- Mad Catz C.T.R.L. Android için Mobil Gamepad
- Ipega, PG-9023
- Ipega, PG-9025
- PhoneJoy gamepad

Problemler

TV'de diğer kablosuz cihazlarla olası karışma sorununu çözmek için...

- USB uzatma kablosu kullanın ve nano alıcıyı TV'den yaklaşık 1 metre uzağa taşıyın.
- Alternatif olarak TV'ye bağlı, güç bağlantılı bir USB hub kullanabilirsiniz ve nano alıcıları USB hub'a takabilirsiniz.

4.13

USB Sabit Sürücü

Gerekenler

Bir USB sabit sürücü bağlarsanız dijital TV yayınlarını (DVB yayınları vb.) duraklatabilir ya da kaydedebilirsiniz.

Bir USB Sabit Sürücü bağlarsanız bu sürücüyü daha fazla uygulama yüklemek üzere TV belleğini genişletmek için kullanabilirsiniz.

Minimum Disk Alanı

Bir yayını duraklatmak için en az 32 GB disk alanına sahip, USB 2.0 ile uyumlu bir Sabit Sürücü gerekir. Yayını duraklatmak ve kaydetmek için en az 250 GB disk alanı gerekir. Kullanılabilir toplam disk alanına bağlı olarak TV Duraklatma, Kayıtlar ve uygulama depolama için sabit bölümler biçimlendirilir.

USB Sabit Sürücü kurma hakkında daha fazla bilgi için **— Anahtar Kelimeler** renkli tuşuna basın ve **USB Sabit Sürücü**, biçimlendirme konusuna bakın.

Biçimlendirme

Bir yayını duraklatabilmeniz, kaydedebilmeniz veya uygulama depolayabilmeniz için bir USB Sabit Sürücü bağlamanız ve biçimlendirmeniz gerekir. Formatlama, USB Sabit Sürücüden tüm dosyaları kaldırır. Yayınları İnternette TV Rehberi verileriyle birlikte kaydetmek istiyorsanız USB Sabit Sürücüyü kurmadan önce İnternet bağlantısını kurmanız gerekir.

Uyarı

USB Sabit Sürücü özellikle bu TV için formatlanır, burada saklanan kayıtları başka bir TV veya PC üzerinde kullanamazsınız. USB Sabit Sürücüdeki kayıt dosyalarını herhangi bir PC uygulamasına kopyalamayın ve böyle bir uygulama ile değiştirmeyin. Böyle bir işlem kayıtlarınızın bozulmasına neden olur. Başka bir USB Sabit Sürücüyü formatladığınızda, eskisinin içeriği kaybolabilir. TV'nize kurduğunuz USB Sabit Sürücünün bilgisayarla birlikte kullanım için yeniden formatlanması gerekir.

USB Sabit Sürücüyü biçimlendirmek için...

- 1 - USB Sabit Sürücüyü TV'deki USB bağlantılarından birine bağlayın. Formatlama sırasında diğer USB bağlantı noktalarına başka bir USB cihazı bağlamayın.
- 2 - USB Sabit Sürücü ve TV'yi açın.
- 3 - TV bir dijital TV kanalına ayarlandığında **||** (Duraklat) tuşuna basın. Duraklatmaya çalışmak formatlamayı başlatacaktır. Ekrandaki talimatları uygulayın.
- 4 - TV, USB Sabit Sürücüyü uygulamaları depolamak için kullanmak isteyip istemediğinizi sorar; istiyorsanız soruyu olumlu şekilde yanıtlayın.
- 5 - USB Sabit Sürücü formatlandığında, sürücüyü devamlı bağlı bırakın.

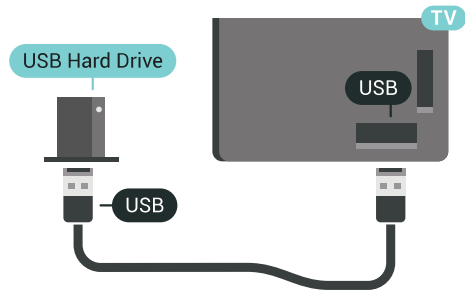

Daha fazla bilgi için Yardım'da **— Anahtar Kelimeler** renkli tuşuna basın ve **TV Duraklatma** veya **Kayıt** konusuna bakın.

USB Klavye

Bağlanın

TV'de metin girmek için bir USB klavye (USB-HID türü) bağlayın.

TV'ye klavye ve fare bağlayabilirsiniz.

Bağlamak için USB bağlantılarından birini kullanın.

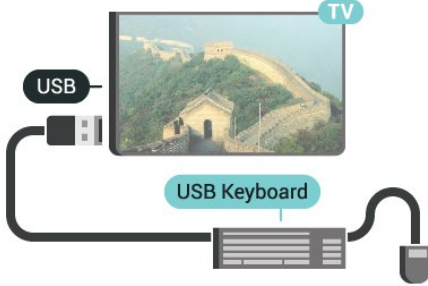

Yapılandırma

Klavyeyi kurma

USB klavyeyi kurmak için TV'yi açın ve USB klavyeyi TV'deki USB bağlantılarından birine bağlayın. TV klavyeyi ilk kez algıladığında klavye düzeninizi seçebilir ve seçiminizi test edebilirsiniz. Önce Kiril veya Yunan alfabesi klavye düzeni seçerseniz ikincil bir Latin alfabesi klavye düzeni seçebilirsiniz.

Bir düzen seçildiğinde klavye düzeni ayarını değiştirmek için...

- 1 - **⚙** SETTINGS tuşuna basın, **Tüm Ayarlar**'ı seçin ve **Tamam** tuşuna basın.
- 2 - **Genel Ayarlar**'ı seçin ve **➤** (sağ) tuşuna basın.
- 3 - Klavye kurulumunu başlatmak için **USB Klavye Ayarları**'nı seçin.

Özel Tuşlar

Metin girme tuşları

- Enter tuşu = Tamam
- Backspace = imleçten önceki karakteri siler
- Ok tuşları = metin alanı içinde gezinmeyi sağlar
- Klavye düzenleri arasında geçiş yapmak için ikincil bir düzen ayarlanmışsa **Ctrl + Ara çubuğu** tuşlarına aynı anda basın.

Uygulamalar ve İnternet sayfaları için tuşlar

- Tab ve Shift + Tab = Sonraki ve Önceki
- Home = sayfanın en başına gider
- End = sayfanın en sonuna gider
- Page Up = bir üst sayfaya gider
- Page Down = bir alt sayfaya gider
- + = bir adım yakınlaştırır
- - = bir adım uzaklaştırır

• * = web sayfasını ekran genişliğine sığdırır

USB Flash Sürücü

Bağlı bir USB flash sürücüdeki fotoğraflarınızı görüntüleyebilir veya müzik ve video dosyalarınızı oynatabilirsiniz.

TV açıkken TV'deki USB bağlantılarından birine bir USB flash sürücü takın.



TV flash sürücüyü algılar ve sürücünün içeriğini gösteren bir liste açar.

İçerik listesi otomatik olarak görüntülenmezse **➤** SOURCES tuşuna basın ve **USB**'yi seçin.

USB flash sürücü içeriğini izlemeyi durdurmak için **TV** TV 'ye basın veya başka bir etkinlik seçin. USB flash sürücüyü istediğiniz zaman çekerek çıkarabilirsiniz.

USB'de Ultra HD

Bağlı USB cihazındaki veya flash sürücüdeki fotoğraflar Ultra HD çözünürlükte görüntüleyebilirsiniz. Fotoğrafın çözünürlüğü daha yüksekse TV çözünürlüğü Ultra HD'ye düşürür.

USB flash sürücüden içerik izleme veya oynatma hakkında daha fazla bilgi için **➤ Anahtar Kelimeler** renkli tuşuna basın ve **Videolar**, **Fotoğraflar** ve **Müzik** konusuna bakın.

Fotoğraf Makinesi

Dijital fotoğraf makinenizdeki fotoğrafları görüntülemek için fotoğraf makinesini doğrudan TV'ye bağlayabilirsiniz.

Bağlamak için TV'deki USB bağlantılarından birini kullanın. Kamerayı bağlantıyı tamamladıktan sonra açın.



İçerik listesi otomatik olarak görüntülenmezse **➤** SOURCES tuşuna basın ve **USB**'yi seçin.

Fotoğraf makinesinin içeriği PTP (Fotoğraf Aktarım Protokolü) ile aktaracak şekilde ayarlanması gerekebilir. Dijital fotoğraf makinesinin kullanım kılavuzuna başvurun.

USB'de Ultra HD

Bağlı USB cihazındaki veya flash sürücüdeki fotoğrafları Ultra HD çözünürlükte görüntüleyebilirsiniz. Fotoğrafın çözünürlüğü daha yüksekse TV çözünürlüğü Ultra HD'ye düşürür. USB bağlantılarında doğal Ultra HD video oynatamazsınız.

Fotoğraf görüntüleme hakkında daha fazla bilgi için **— Anahtar Kelimeler** renkli tuşuna basın ve Videolar, Fotoğraflar ve Müzik konusuna bakın.

4.17

Video kamera

HDMI

En iyi kalite için video kamerayı TV'ye bağlarken bir HDMI kablosu kullanın.

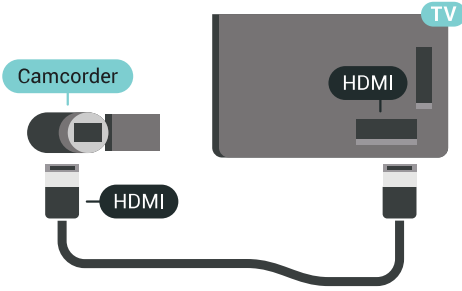

Ses Video Sağ-Sol / Scart

Video kameranızı bağlamak için HDMI, YPbPr veya SCART bağlantısı kullanabilirsiniz. Video kameranızda sadece Video (CVBS) ve Ses Sol/Sağ çıkışı varsa SCART bağlantısını kurmak için Video Ses Sol/Sağ - SCART adaptörü (ayrıca satılır) kullanın.

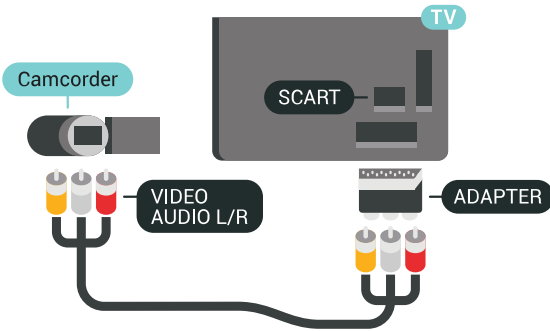

4.18

Bilgisayar

Bağlanın

Bilgisayarınızı TV'ye bağlayıp TV'yi PC monitörü olarak kullanabilirsiniz.

HDMI ile

Bir HDMI kablosu kullanarak bilgisayarı TV'ye bağlayın.

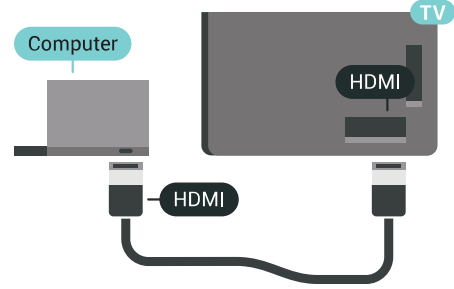

DVI - HDMI ile

Bunun yerine, PC'yi HDMI'ye bağlamak için bir DVI - HDMI adaptörü (ayrıca satılır) ve sesi TV'nin arkasındaki AUDIO IN Sol/Sağ bağlantısına bağlamak için bir Ses Sol/Sağ kablosu (mini jak 3,5 mm) kullanabilirsiniz.

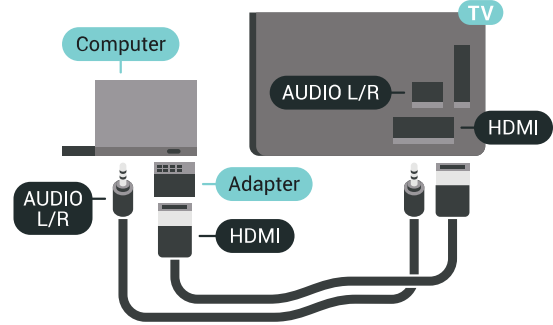

İdeal Ayar

TV'yi bilgisayar monitörü olarak kullanmak için TV'yi ideal ayar olan **Bilgisayar**'a ayarlamınızı öneririz.

Daha fazla bilgi için Yardım'da **— Anahtar Kelimeler** renkli tuşuna basın ve **Oyun** veya **Bilgisayar** konusuna bakın.

Açma ve Kapatma

5.1

Açık, Bekleme Modu veya Kapalı

TV'nin şebeke AC gücüne bağlı olduğundan emin olun. Sağlanan güç kablosunu TV'nin arka tarafındaki AC girişi konektörüne takın. TV'nin alt kısmındaki gösterge ışığı yanar.

Açma

TV'yi açmak için uzaktan kumandadaki **⏻** tuşuna basın. Bunun yerine **🏠** HOME tuşuna basabilirsiniz. Uzaktan kumandayı bulamazsanız veya pilleri bittiyse TV'yi, arkasındaki küçük kumanda kolu tuşuna basarak da açabilirsiniz.

Bekleme moduna geçme

TV'yi bekleme moduna almak için uzaktan kumandadaki **⏻** tuşuna basın. Ayrıca, TV'nin arkasındaki küçük kumanda kolu tuşuna da basabilirsiniz.



Bekleme modunda TV hala şebeke gücüne bağlıdır ancak çok az enerji tüketir.

TV'yi tamamen kapatmak için güç fişini çekin. Güç fişini çekerken her zaman fişi çekin, kabloyu çekmeyin. Her zaman fiş, güç kablosu ve prize tam olarak erişim sağlayabilmeniz gerekir.

5.2

Philips Logo Parlaklığı

TV'nin ön tarafındaki Philips logosunu kapatabilir veya parlaklığını ayarlayabilirsiniz.

Ayarlamak veya kapatmak için...

- 1 - **⚙️** SETTINGS tuşuna basın, **Tüm Ayarlar**'ı seçin ve **Tamam** tuşuna basın.
- 2 - **Genel Ayarlar**'ı ve **Philips Logo Parlaklığı**'ni seçin.
- 3 - **Maksimum**, **Orta**, **Minimum**'u seçin ya da logo ışığını kapatmak için **Kapalı**'yı seçin.
- 4 - Bir adım geri gitmek için **⬅️** (sol) tuşuna veya menüyü kapatmak için **⬅️** BACK tuşuna basın.

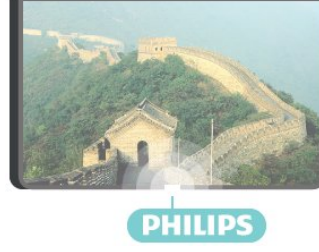

5.3

TV üzerindeki tuşlar

Uzaktan kumandayı kaybettiyseniz veya pilleri bitmişse bazı temel TV işlemlerini yapmaya devam edebilirsiniz.

Temel menüyü açmak için...

- 1 - TV açıkken temel menüyü açmak için TV'nin arkasındaki kumanda kolu tuşuna basın.
- 2 - **🔊** Ses seviyesi, **☰** Kanal veya **📺** Kaynaklar'ı seçmek için sol veya sağ tuşuna basın. Demo filmini başlatmak için **🎬** Demo'yu seçin.
- 3 - Ses düzeyini ayarlamak veya bir sonraki ya da bir önceki kanalı açmak için yukarı veya aşağı düğmesine basın. Tuner seçimi de dahil olmak üzere kaynaklar listesini gözden geçirmek için yukarı veya aşağı düğmesine basın. Demo filmini başlatmak için kumanda kolu tuşuna basın.
- 4 - Menü otomatik olarak kaybolacaktır.

TV'yi bekleme moduna geçirmek için **⏻** ögesini seçin ve kumanda kolu tuşuna basın.



5.4

Uyku Zamanlayıcısı

Uyku Zamanlayıcısı ile TV'yi önceden ayarlanmış bir sürenin ardından otomatik olarak Bekleme moduna geçecek biçimde ayarlayabilirsiniz.

Uyku Zamanlayıcısını ayarlamak için...

- 1 - **⚙️** SETTINGS tuşuna basın, **Tüm Ayarlar**'ı seçin ve **Tamam** tuşuna basın.
- 2 - **Genel Ayarlar**'ı ve **Uyku Zamanlayıcısı**'ni seçin ve **➡️** (sağ) tuşuna basın. Kaydırma çubuğu ile süreyi 180 dakikaya kadar 5'er dakika aralıklarla ayarlayabilirsiniz. Süre 0 dakika olarak ayarlanırsa Uyku Zamanlayıcısı kapanır. Geri sayım sırasında istediğiniz zaman TV'nizi kapatabilir veya süreyi

sıfırlayabilirsiniz.

3 - Bir adım geri gitmek için ◀ (sol) tuşuna veya menüyü kapatmak için ← BACK tuşuna basın.

5.5

Kapatma Zamanlayıcısı

TV sinyal alıyorsa ancak 4 saat boyunca uzaktan kumandada bir tuşa basmazsanız TV enerji tasarrufu yapmak için otomatik olarak kapanır. Ayrıca TV herhangi bir sinyal veya 10 dakika boyunca bir uzaktan kumanda komutu almıyorsa otomatik olarak kapanır.

TV'yi monitör olarak kullanıyorsanız veya TV izlemek için dijital bir alıcı kullanıyorsanız (Set Üstü Kutu - STB) ve TV'nin uzaktan kumandasını kullanmıyorsanız bu otomatik kapanma özelliğini devre dışı bırakmanız gerekir.

Kapatma Zamanlayıcısını devre dışı bırakmak için ...

1 - ⚙️ SETTINGS tuşuna basın, Tüm Ayarlar'ı seçin ve Tamam tuşuna basın.

2 - Eko Ayarları'nı ve Kapatma Zamanlayıcısı'nı seçin ve ▶ (sağ) tuşuna basın. Değeri ayarlamak için yukarı veya aşağı tuşuna basın. 0 değeri (Kapalı) otomatik kapanmayı devre dışı bırakır.

3 - Bir adım geri gitmek için ◀ (sol) tuşuna veya menüyü kapatmak için ← BACK tuşuna basın.

🔌 simgesi, etkin olduğunda Kapatma Zamanlayıcısının önünde gösterilir.

Çevre dostu TV ayarları hakkında daha fazla bilgi için **🔴 Anahtar Kelimeler** renkli tuşuna basın ve **Eko Ayarları** konusuna bakın.

Uzaktan Kumanda

Tuş Genel Bilgileri

Üst

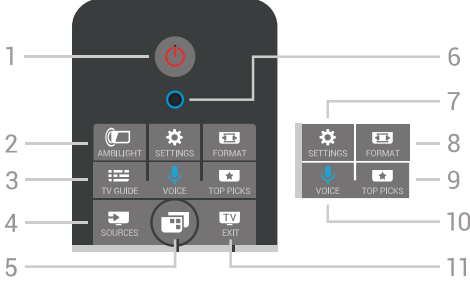

- 1 - Bekleme / Açık
TV'yi açmak veya Bekleme moduna geri almak için.
- 2 - AMBILIGHT
Ambilight'ı açmak veya kapatmak ve Ambilight'ı Bekleme modunda açmak için.
- 3 - TV GUIDE
TV Rehberini açmak veya kapatmak için.
- 4 - SOURCES
Kaynaklar menüsünü açmak veya kapatmak için.
- 5 - TV Menüsü
Normal TV işlevlerinin bulunduğu TV Menüsü'nü açmak için.
- 6 - VOICE mikrofon
- 7 - SETTINGS
Sık Kullanılan Ayarlar menüsünü ve Tüm Ayarlar'ı açmak için.
- 8 - FORMAT
Görüntü Formatı menüsünü açmak veya kapatmak için.
- 9 - TOP PICKS
Önerilen programlar, İstek Üzerine Video (Kiralık Videolar) veya Çevrimiçi TV (Catch Up TV) menüsünü açmak için.
- 10 - VOICE
Sesli komut vermeye başlamak için.
- 11 - EXIT
TV izlemeye geri dönmek için. Bir etkileşimli TV uygulamasını (ör. HbbTV) durdurmak için.

Orta

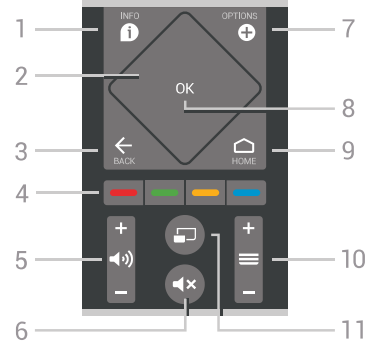

- 1 - INFO
Program bilgilerini açmak veya kapatmak için.
- 2 - Dokunmatik yüzey / Navigasyon tuşları
Yukarı, aşağı, sola veya sağa gitmek için. Bir listeyi kaydırmak için.
- 3 - BACK
Seçtiğiniz önceki kanala dönmek için.
Bir menüyü ayar değiştirmeden kapatmak için.
Önceki Uygulama/Internet sayfasına geri dönmek için.
- 4 - Renkli tuşlar
Seçenekleri doğrudan seçmek için. Mavi tuş , Yardım'ı açar.
- 5 - Ses seviyesi
Ses seviyesini ayarlamak için.
- 6 - Sessiz
Sesi kapatmak veya yeniden açmak için.
- 7 - OPTIONS
Seçenekler menüsünü açmak veya kapatmak için.
- 8 - Tamam tuşu
Seçimi veya ayarı onaylamak için. TV izlerken kanal listesini açmak için.
- 9 - HOME
Ana menüyü açmak veya kapatmak için.
- 10 - Kanal
Kanal listesinde sonraki veya önceki kanala geçmek için. Metin (Teletext) işlevinde sonraki veya önceki sayfayı açmak için. Diskte sonraki veya önceki bölümü başlatmak için.
- 11 - Multi View
Büyük ekranın içinde küçük bir ekran açmak için.

Alt



1 - Sayı tuşları

Bir kanalı doğrudan seçmek için.

2 - SUBTITLE

Altyazıları açmak, kapatmak veya otomatik olarak göstermek için.

3 - Oynatma ve Kaydetme

- Oynat ►, oynatmak için.
- Duraklat ||, oynatmayı duraklatmak için
- Durdur ■, oynatmayı durdurmak için
- Geri al ◀◀, geri almak için
- İleri sar ▶▶, ileri sarmak için
- Kaydet ●, kaydı başlatmak için

4 - TEXT

Metin/Teletext işlevini açmak veya kapatmak için.

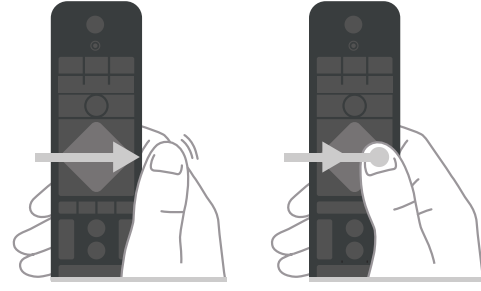

6.3

Ses

Sesi Kullanma

Yalnızca sesinizi kullanarak internette video, müzik veya başka herhangi bir içerik arayabilirsiniz. Uzaktan kumandadaki mikrofona konuşabilirsiniz. Alternatif olarak metin girmek için uzaktan kumanda klavyesini de kullanabilirsiniz.

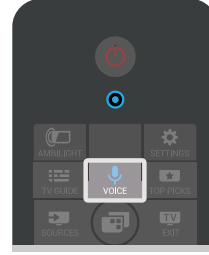

Sesi kullanmak için...

- 1 - VOICE düğmesine basın. Uzaktan kumandadaki mavi ışık yanar ve arama alanı açılır. simgesi ekranda kırmızı olarak görüntülediği sürece mikروفon etkindir.
- 2 - Aradığınız öğeyi net bir şekilde söyleyin. Mikروفon kapanmadan önce 10 saniye boyunca konuşabilirsiniz. Sonuçların görüntülenmesi biraz zaman alabilir.
- 3 - Arama sonuçları listesinde istediğiniz öğeyi seçebilirsiniz.
- 4 - Gerekirse arama sonuçlarını kapatmak için BACK tuşuna basın.

Arama yapmak üzere uzaktan kumanda klavyesini kullanmak için...

- 1 - Arama alanını açmak için VOICE tuşuna basın.
- 2 - Metin alanını vurgulamak için (sağ) tuşuna basın.
- 3 - Uzaktan kumanda klavyesini yukarı bakacak şekilde çevirin ve aradığınız şeyi yazın.
- 4 - Ekran klavyesini gizlemek için BACK tuşuna basın.
- 5 - Arama sonuçları listesinde istediğiniz öğeyi seçebilirsiniz.
- 6 - Gerekirse arama sonuçlarını kapatmak için BACK tuşuna basın.

6.2

Dokunmatik Yüzey

Uzaktan kumandadaki navigasyon tuşlarının (yukarı, aşağı, sol ve sağ tuşları) bulunduğu elmas şekilli alan aynı zamanda küçük bir dokunmatik yüzeydir. Bu dokunmatik yüzeyi uzun listeleri kaydırmak veya bir listede adım adım ilerlemek için kullanabilirsiniz.

Dokunmatik yüzeyi kullanma...

- 1 - Listeli herhangi bir TV menüsünü açın (ör. Ana menü veya Kanal listesi).
- 2 - Parmağınızı dokunmatik yüzeyde, listeyi kaydırmak istediğiniz yöne doğru kaydırın. Yukarı veya aşağı ya da soldan sağa kaydırabilirsiniz. Parmağınızı dokunmatik yüzeyde kaydırduğunuzda vurgu 1 adım hareket eder. Parmağınızı kaydırıp dokunmatik yüzeyin üzerinde bıraktığınızda (bastırmanız gerekmez), parmağınızı dokunmatik yüzeyden kaldırıncaya kadar vurgu liste boyunca kayar.

Bu kaydırma ya da kaydırma ve tutma hareketini öğrenmeye biraz zaman ayırın. Uzun listeleri kaydırmak için kullanışlıdır.

Dokunmatik yüzeyi kapatamazsınız.

Ses Ayarları

Sesle kullanmak istediğiniz dili ayarlayabilirsiniz.

Ses dilini ayarlamak için...

- 1 - HOME tuşuna basın, aşağı kaydırıp Genel Ayarlar'ı seçin ve **Tamam** tuşuna basın.
- 2 - (sağ) tuşuna basın, **Android Ayarları**'ni seçin ve **Tamam**'a basın.
- 3 - **Tercihler** > **Konuşma** 'yı seçin ve **Tamam** tuşuna basın.
- 4 - Kullanmak istediğiniz dili seçin ve **Tamam** tuşuna basın.
- 5 - Bir adım geri gitmek için (sol) tuşuna veya menüyü kapatmak için BACK tuşuna basın.

6.4

Klavye

Metin Yazma

Uzaktan kumandanın arkasındaki klavye ile ekrandaki tüm metin alanlarına metin girebilirsiniz.

Metin yazmak için...

- 1 - Henüz seçili değilse bir metin alanını seçin.
- 2 - Klavye tuşlarını etkinleştirmek için uzaktan kumanda klavyesini yukarı bakacak şekilde tutun. Uzaktan kumandayı iki elinizle tutun ve iki baş parmağınızla yazı yazın.
- 3 - Ekran klavyesini gizlemek için BACK tuşuna basın.
- 4 - Metni onaylamak için **Tamam** tuşuna basın.

Ekran Klavyesi

Metin girmek için ekran klavyesini kullanırsanız klavye düzenini alışık olduğunuz bir düzen ile değiştirebilirsiniz.

Bu ayarları açmak için...

- 1 - HOME tuşuna basın, Genel Ayarlar 'ı seçin ve **Tamam** tuşuna basın.
- 2 - (sağ) tuşuna basın, **Android Ayarları**'ni seçin ve **Tamam** tuşuna basın.
- 3 - **Tercihler** > Klavye 'yi seçin ve **Tamam** tuşuna basın.
- 4 - **Dil**'i seçin ve **Tamam** tuşuna basın. Burada dil klavye düzeninizi ayarlayabilirsiniz.
- 5 - Bir adım geri gitmek için (sol) tuşuna veya menüyü kapatmak için BACK tuşuna basın.

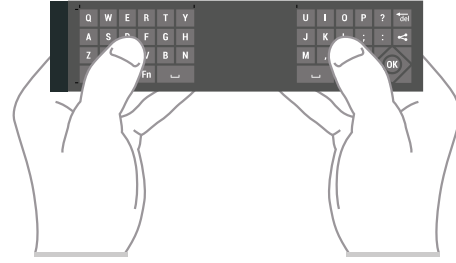

Tuş Genel Bilgileri

Qwerty ve Azerty

Qwerty/Azerty klavye hakkında genel bilgiler.*

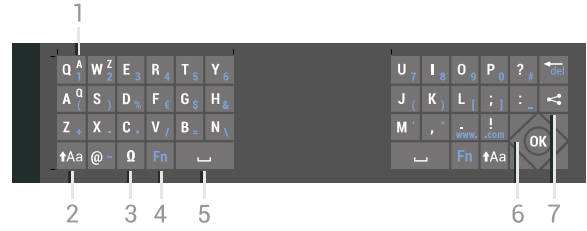

1 - Azerty karakterleri

Klavye düzeni Azerty olarak ayarlandığında karakter konumu.

2 - Shift

Büyük harf karakterler yazmak için.

3 - Özel karakterler

Vurgulu karakterler veya simgeleri seçmek üzere ekran klavyesini açmak için.

4 - Fn tuşu

Rakam veya noktalama işareti yazmak için.

5 - Ara çubuğu

6 - Gezinme ve Tamam

7 - Bunu paylaş

O an izlediğinizi çevrimiçi paylaşmak için.

* Bölgenize bağlı olarak uzaktan kumandanızda Qwerty / Azerty veya Qwerty / Kiril klavye bulunur.

Qwerty ve Kiril

Qwerty/Kiril klavye hakkında genel bilgiler.*

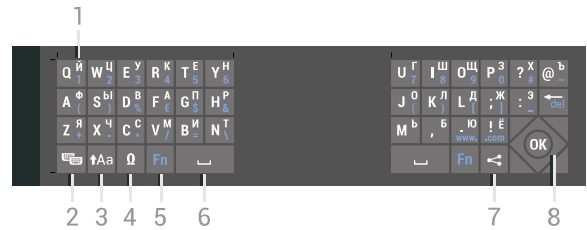

1 - Kiril karakterler

Klavye Kiril düzenine geçirildiğinde kullanılabilen

karakterler.

2 -  Kiril klavyesine geçiş
Klavyeyi Kiril karakterlere geçirmek veya Qwerty düzenine geri dönmek için.

3 -  Aa Shift
Büyük harf karakterler yazmak için.

4 -  Özel karakterler
Vurgulu karakterler veya simgeleri seçmek üzere ekran klavyesini açmak için.

5 - Fn tuşu
Rakam veya noktalama işareti yazmak için

6 -  Ara çubuğu

7 -  Bunu paylaş
O an izlediğinizi çevrimiçi paylaşmak için.

8 - Gezinme ve Tamam



* Bölgenize bağlı olarak uzaktan kumandanızda Qwerty/Azerty veya Qwerty/Kiril klavye bulunur.

Büyük Harf ve Küçük Harf

Büyük harf karakter yazmak için karakteri yazmadan önce  Aa (Shift) tuşuna basın.

Arka arkaya birkaç büyük harf karakter yazmak için yazma sırasında  Aa tuşunu basılı tutun.

Sürekli büyük harf yazmak için  Aa tuşunu 2 saniye basılı tutarak klavyeyi büyük harf moduna geçirin.

Büyük harf modundan çıkmak için  Aa tuşuna tekrar basın. 20 saniye boyunca hiçbir tuşa basılmazsa büyük harf modu otomatik olarak kapanır. Ayrıca klavyede Fn veya  gibi değiştirici tuşlardan birine bastığınızda da büyük harf modundan çıkarsınız.

Rakamlar ve Noktalama İşaretleri

Bir rakam ya da noktalama işareti girmek için ihtiyacınız olan rakamı veya noktalama işaretini girmeden önce Fn tuşuna basın. Fn modunu büyük harf modunda olduğu gibi açıp kapatabilirsiniz.

Internet

Fn tuşunu kullanarak www.veya.com girebilirsiniz.

Vurgulu Harfler ve Simgeler

Vurgulu karakterler ve simgelere Uzaktan Kumanda Klavyesinde doğrudan erişilemez. Bu karakterleri girmek için ekran klavyesini açabilirsiniz.

Ekran klavyesini açmak için  tuşuna basın. Ekran klavyesinde ihtiyacınız olan karaktere gidebilirsiniz.

Renkli tuşlarla klavye düzenini değiştirin. Karakter girmek için Tamam tuşuna basın. Uzaktan Kumanda Klavyesindeki bir tuşa bastığınızda ekran klavyesi kaybolur.

Qwerty, Azerty ve Kiril Klavye

Uzaktan Kumanda Klavyesinin standart düzeni Qwerty düzenidir.

Azerty klavye



Bölgenize bağlı olarak Uzaktan Kumanda Klavyeniz Azerty düzenine ayarlanabilir. Azerty karakterleri ilgili tuşların sağ üst köşesinde gösterilir.

Klavye düzenini Azerty olarak ayarlamak için...

1 -  SETTINGS tuşuna basın, Tüm Ayarlar'ı seçin ve Tamam tuşuna basın.

2 - Bölge ve Dil > Uzaktan Kumanda Klavyesi'ni seçin.

3 - Azerty veya Qwerty'yi seçin ve Tamam tuşuna basın.

4 - Bir adım geri gitmek için  (sol) tuşuna veya menüyü kapatmak için  BACK tuşuna basın.

Kiril klavye

Bölgenize bağlı olarak Uzaktan Kumanda Klavyesi Kiril karakterlerini gösterecek şekilde değiştirilebilir. Kiril karakterleri klavye tuşlarının sağ üst köşesinde gösterilir.

Kiril karakterleri ile yazmak için...

1 - Uzaktan kumandada  tuşuna basın.

2 - Qwerty düzenine geri dönmek için  tuşuna tekrar basın.

6.5

Uzaktan kumandayı Eşleştirme

Bu uzaktan kumanda, komutlarını TV'ye göndermek için Bluetooth kullanır. Kızılötesi sinyaller kullanan uzaktan kumandaların aksine, bu uzaktan kumandayı TV'ye doğrultmanız gerekmez. TV'nin uzaktan kumanda ile iletişim kurabilmesi için TV ve uzaktan kumandanın birbiriyle eşleştirilmesi (bağlantılı olması) gerekir. Uzaktan kumandayı eşleştirmenin ardından başka bir TV için kullanamazsınız.

Eşleştirme

İlk TV kurulumuna başladığınızda, TV sizi Tamam tuşuna basmaya davet eder ve bu şekilde eşleştirme işlemi yapılmış olur. Uzaktan kumandanın tuşlarına basıldığında TV yanıt vermiyorsa eşleştirme başarısız olmuştur.

Yeniden eşleştirme

Uzaktan kumandayla eşleştirme kaybolursa TV'yi uzaktan kumanda ile yeniden eşleştirebilirsiniz.

Eşleştirmeyi başlatmak için...

1 - TV'nin önünde, sağ tarafta durarak TV'nin arkasındaki küçük kumanda kolu tuşuna **⏻** 3 saniye basın. TV'nin eşleştirmeye hazır olduğu mesajı görüntülenir.

2 - **■** (kırmızı) ve **■** (mavi) renkli tuşlarına aynı anda 1 saniye boyunca basın. Eşleştirme başarılı olduğunda bir mesaj görünür.

TV'yi kapattığınızda eşleştirme kaydedilir.

Bu TV yalnızca bir uzaktan kumandayla eşleştirilebilir. Uzaktan kumandanın eşlemesini bu TV'den kaldırmak için uzaktan kumandayı başka bir TV'yle eşleştirmelisiniz.

6.6

IR Sensörü

TV uzaktan kumandası, komutlarını TV'ye göndermek için Bluetooth kullanır. Bluetooth sayesinde uzaktan kumandayı TV'ye doğrultmanız gerekmez.

Ancak, TV, komut göndermek için IR (kızılötesi) kullanan uzaktan kumandaların komutlarını da alabilir. Bu tip bir uzaktan kumanda kullanıyorsanız uzaktan kumandayı mutlaka TV'nin ön tarafındaki kızılötesi sensörüne yöneltmeniz gerekir.

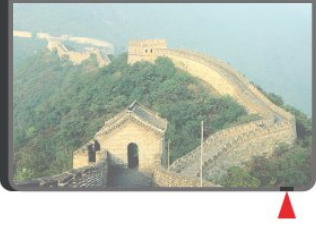

6.7

Piller

Uzaktan kumandanın pil gücü zayıfladığında TV sizi uyaracaktır.

Pilleri değiştirmek için uzaktan kumandanın klavye tarafındaki pil yuvasını açın.

1 - Pil kapağını açmak için bozuk para veya benzeri küçük, küt uçlu bir cisim kullanarak dikdörtgen şekilli açma düğmesini bastırın.

2 - Pili metal yay yönünde içeri doğru kaydırın ve pilin diğer ucunu dışarı doğru çekin.

3 - Eski pilleri 2 adet **AA-LR6-1,5 V** tipi alkalin pille değiştirin. Pillerin + ve - uçlarının doğru biçimde yerleştirildiğinden emin olun.

4 - Pil kapağını yerine koyup yerine oturuncaya kadar aşağı itin.

Uzaktan kumandayı uzun süre kullanmayacaksınız pilleri çıkarın.

Eski pilleri kullanım sonu talimatlarına uygun olarak güvenli bir şekilde atın.

Daha fazla bilgi için **■ Anahtar Kelimeler** 'e basın ve **Kullanım sonu** konusuna bakın.

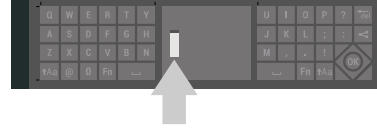

6.8

Temizleme

Uzaktan kumandanız çizilmeye dayanıklı kaplamaya sahiptir.

Uzaktan kumandayı temizlemek için yumuşak ve nemli bir bez kullanın. Uzaktan kumandayı temizlemek için kesinlikle alkol, kimyasal maddeler veya ev temizlik ürünleri kullanmayın.

TV Kanalları

Kanal Listeleri

Kanal Listeleri Hakkında

Kanal kurulumundan sonra tüm kanallar kanal listesinde görünür. TV İnternet'e bağlıysa ve bu bilgiler mevcutsa kanallar adları ve logolarıyla gösterilir.

Her alıcı türü için - Anten / Kablo (DVB-T/C) veya Uydu (DVB-S) - yüklü kanallara sahip bir kanal listesi mevcuttur. Bu listeyi yalnızca TV veya Radyo kanallarını gösterecek biçimde filtreleyebilirsiniz. Bunun yerine birkaç uyduya sahipseniz kanalları uydulara göre filtreleyebilirsiniz.

Her tuner türü için (Anten / Kablo (DVB-T/C) veya Uydu (DVB-S)) kolayca kanal değiştirmek üzere 4 farklı favori kanal listesi oluşturabilirsiniz. Bu favori listelerinin her birini bağımsız olarak adlandırabilirsiniz. Kanalları yalnızca favori listelerinde yeniden sıralayabilirsiniz.

Bir kanal listesi seçildiğinde **≡ +** veya **≡ -** tuşlarını kullanarak yalnızca bu listedeki kanalları açarsınız.

Kanal simgeleri

Kanal listesinde Otomatik Kanal Güncelleme gerçekleştiğinde yeni bulunan kanallar **★** (yıldız) ile işaretlenir.

Bir kanalı kilitlerseniz bu kanal **🔒** (kilit) ile işaretlenir. Geçerli anda diğer kişiler tarafından izlenen en popüler 3 kanal 1, 2 veya 3 ile işaretlenir.

Radyo istasyonları

Dijital yayın varsa kurulum sırasında dijital radyo istasyonu kurulur. Radyo kanallarına tıpkı TV kanallarında olduğu gibi geçebilirsiniz. Genellikle Kablo (DVB-C) kanal kurulumu tarafından kanal 1001'den sonrasına radyo istasyonları yerleştirilir.

Kanal Listesini Açma

Her alıcıya (Anten / Kablo veya Uydu alıcısı) yönelik tüm kanalları içeren listenin yanında, filtrelenmiş bir listeyi seçebilir veya oluşturduğunuz favori listelerinden birini seçebilirsiniz.

Geçerli kanal listesini açmak için...

- 1 - TV'ye geçiş yapmak için **TV** tuşuna basın.
- 2 - Geçerli kanal listesini açmak için **Tamam** tuşuna basın.
- 3 - Kanal listesini kapatmak için **←** BACK tuşuna basın.

Kanal listelerinden birini seçmek için...

- 1 - Ekranda bir kanal listesi açıkken **+** OPTIONS tuşuna basın.
- 2 - **Kanal Listesi Seç'i** seçin ve **Tamam** tuşuna basın.
- 3 - Liste menüsünde mevcut kanal listelerinden birini seçin ve **Tamam** tuşuna basın.

Alternatif olarak, liste menüsünü açmak için kanal listesinin üzerindeki liste adını seçip **Tamam** tuşuna basabilirsiniz.

İpucu

Kaynaklar menüsünde iki tuner arasında kolayca geçiş yapabilirsiniz.

➡ SOURCES tuşuna basın ve Anten / Kablo tunerine geçiş yapmak için **TV İzleme'**yi seçin. Uydu tunerine geçiş yapmak için **Uydu İzle'**yi seçin. TV her zaman seçili alıcıya yönelik en son seçilen kanal listesini açar.

Kanal Listesini Filtreleme

Tüm kanalları içeren bir listeyi filtreleyebilirsiniz. Kanal listesini yalnızca TV kanallarını veya yalnızca Radyo istasyonlarını gösterecek şekilde ayarlayabilirsiniz. Anten / Kablo kanalları için listeyi **Ücretsiz** veya **Şifreli** kanalları gösterecek şekilde ayarlayabilirsiniz. Birkaç uyduya sahipseniz uydu kanal listesini uydulara göre filtreleyebilirsiniz.

Tüm kanalları içeren bir listede filtre ayarlamak için...

- 1 - **TV** TV tuşuna basın.
- 2 - Geçerli kanal listesini açmak için **Tamam** tuşuna basın.
- 3 - **+** OPTIONS tuşuna basın.
- 4 - **Kanal Listesi Seç'i** seçin ve **Tamam** tuşuna basın.
- 5 - Filtrelemek istediğiniz listeye göre **Anten Kanallarını Filtrele**, **Kablo Kanallarını Filtrele** veya **Uydu Kanallarını Filtrele'**yi seçin.
- 6 - **Seçenekler** menüsünde istediğiniz filtreyi seçin ve etkinleştirmek için **Tamam** tuşuna basın. Filtrenin adı, kanal listesinin üzerinde kanal listesi adının bir parçası olarak görünür.
- 7 - Bir adım geri gitmek için **←** (sol) tuşuna veya menüyü kapatmak için **←** BACK tuşuna basın.

Kanal Arama

Bir kanalı uzun bir kanal listesinde bulmak için arayabilirsiniz.

TV, bir kanalı 3 ana kanal listesinde arayabilir: Anten, Kablo veya Uydu kanal listesi.

Bir kanal aramak için...

- 1 - **TV** TV tuşuna basın.
- 2 - Geçerli kanal listesini açmak için **Tamam** tuşuna basın.

- 3 - **+** OPTIONS tuşuna basın.
- 4 - Kanal Listesi Seç'i seçin ve Tamam tuşuna basın.
- 5 - Anten Kanallarını Filtrele veya Kablo Kanallarını Filtrele ya da Uydu Kanallarını Filtrele'yi seçin ve Tamam tuşuna basın.
- 6 - Bir metin alanı açmak için Kanal Ara'yı seçin ve Tamam tuşuna basın. Metin girmek için uzaktan kumanda klavyesini veya ekran klavyesini kullanabilirsiniz.
- 7 - Bir sayı, ad veya adın bir bölümünü girip Uygula'yı seçin ve Tamam tuşuna basın. TV, seçtiğiniz listede eşleşen kanal adlarını arar.

Arama sonuçları kanal listesi olarak listelenir - üst bölümdeki liste adına bakın. Başka bir kanal listesini seçtiğinizde veya arama sonuçları listesini kapattığınızda, arama sonuçları kaybolur.

7.2

Kanalları izleme

Bir Kanalı Açma

TV kanallarını izlemeye başlamak için **TV** TV tuşuna basın. TV, en son izlediğiniz kanala geçer.

Bir kanalı açma

Başka bir kanalı açmak için **≡ +** veya **≡ -** tuşuna basın.

Kanal numarasını biliyorsanız numara tuşlarıyla numarayı yazın. Numarayı girdikten sonra kanalı hemen açmak için Tamam tuşuna basın.

Bilgiler Internet'te mevcutsa TV mevcut program adını ve ayrıntılarını gösterir ve bunu bir sonraki program adı ve ayrıntıları takip eder.

Önceki kanal

Önceki kanala dönmek için **←** BACK tuşuna basın.

Kanalları bir Kanal Listesi'nden de açabilirsiniz.

Kanal Kilitleme

Bir Kanalı Kilitleme ve Kilidini Açma

Çocukların bir kanalı izlemesini engellemek için kanalı kilitleyebilirsiniz. Kilitli bir kanalı izlemek için öncelikle 4 basamaklı Çocuk Kilidi PIN kodunu girmelisiniz. Bağlı cihazlardan programları kilitleyemezsiniz.

Bir kanalı kilitlemek için...

- 1 - **TV** TV tuşuna basın.
- 2 - Kanal listesini açmak için Tamam tuşuna basın. Gerekirse kanal listesini değiştirin.
- 3 - Kilitlemek istediğiniz kanalı seçin.
- 4 - **+** OPTIONS tuşuna basın, Kanalı Kilitle'yi seçin ve Tamam tuşuna basın.

- 5 - TV sorarsa 4 haneli PIN kodunuzu girin. Kilitli bir kanal **🔒** (kilit) simgesi ile işaretlenir.
- 6 - Bir adım geri gitmek için **←** (sol) tuşuna veya menüyü kapatmak için **←** BACK tuşuna basın.

Bir kanalın kilidini açmak için...

- 1 - **TV** TV tuşuna basın.
- 2 - Kanal listesini açmak için Tamam tuşuna basın. Gerekirse kanal listesini değiştirin.
- 3 - Kilidini açmak istediğiniz kanalı seçin.
- 4 - **+** OPTIONS düğmesine basın, Kanal Kilidini Aç'ı seçin ve Tamam tuşuna basın.
- 5 - TV sorarsa 4 haneli PIN kodunuzu girin.
- 6 - Bir adım geri gitmek için **←** (sol) tuşuna veya menüyü kapatmak için **←** BACK tuşuna basın.

Bir kanal listesindeki kanalları kilitler veya kilidini açarsanız kanal listesini kapatana kadar yalnızca bir kez PIN kodunu girmeniz gerekir.

Daha fazla bilgi için Yardım'da **—** Anahtar Kelimeler renkli tuşuna basın ve Çocuk Kilidi konusuna bakın.

Ebeveyn Kontrolü

Çocukların yaşlarına uygun olmayan programları izlemelerini önlemek için yaş sınırı ayarlayabilirsiniz.

Dijital kanallar programlarına yaş sınırı getirebilir. Bir programın yaş sınırı, çocuğunuz için yaş sınırı olarak ayarladığınız yaşa eşitse veya bu yaştan yüksekse program kilitlenir. Kilitli bir programı izlemek için öncelikle Çocuk Kilidi PIN kodunu girmelisiniz.

Bir yaş sınırı belirlemek için...

- 1 - **⚙️** SETTINGS tuşuna basın, Tüm Ayarlar'ı seçin ve Tamam tuşuna basın.
- 2 - Çocuk Kilidi > Ebeveyn Kontrolü'nü seçin.
- 3 - 4 basamaklı Çocuk kilidi PIN kodunu girin. Henüz bir kod ayarlamadıysanız Çocuk Kilidi'nde Kod Ayarla'yı seçin. 4 basamaklı bir Çocuk kilidi PIN kodu girin ve doğrulayın. Şimdi bir yaş sınırı ayarlayabilirsiniz.
- 4 - Ebeveyn Kontrolü'ne geri dönerek bir yaş seçin ve Tamam tuşuna basın.
- 5 - Bir adım geri gitmek için **←** (sol) tuşuna veya menüyü kapatmak için **←** BACK tuşuna basın.

Ebeveyn kontrolünü kapatmak için Yok seçeneğini seçin. Ancak bazı ülkelerde yaş sınırı ayarlamalısınız.

Bazı yayıncılar/operatörler için TV yalnızca yüksek yaş sınırı olan programları kilitler. Ebeveyn kontrolü tüm kanallar için ayarlanır.

Kanal, Seçenekler

Seçenekleri Açın

Bir kanalı izlerken bazı seçenekleri ayarlayabilirsiniz.

İzlediğiniz kanalın tipine (analog veya dijital) veya yaptığınız TV ayarlarına bağlı olarak bazı seçenekler kullanılabilir.

Seçenekler menüsünü açmak için...

- 1 - Bir kanalı izlerken **+** OPTIONS tuşuna basın.
- 2 - Kapatmak için tekrar **+** tuşuna basın.

Altyazılar

Açma

Dijital yayınlarda programlar için altyazılar olabilir.

Altyazıları göstermek için...

SUBTITLE tuşuna basın.

Altyazıları **Açık** veya **Kapalı** olarak ayarlayabilirsiniz. Bunun yerine **Otomatik** ögesini de seçebilirsiniz.

Otomatik

Dil bilgileri dijital yayının bir parçası ise ve yayınlanan program kendi dilinizde değilse (TV'de ayarlanan dil), TV tercih ettiğiniz altyazı dillerinden birinde altyazıları otomatik olarak gösterebilir. Bu altyazı dillerinden biri yayının bir parçası olmalıdır.

Tercih ettiğiniz altyazı dilini **Altyazı Dili** ögesinden seçebilirsiniz.

Metinden gelen altyazılar

Bir analog kanalı açtığınızda her kanal için altyazıları manuel olarak kullanılabilir hale getirmeniz gerekir.

- 1 - Bir kanala geçin ve **TEXT** tuşuna basarak Metin'i açın.
- 2 - Altyazılar için sayfa numarasını girin; bu numara genellikle **888**'dir.
- 3 - **TEXT** tuşuna tekrar basarak Metin'i kapatın.

Bu analog kanalı izlerken Altyazı menüsünde **Açık**'ı seçerseniz varsa altyazılar gösterilir.

Kanalın analog mu dijital mi olduğunu öğrenmek için kanala geçin ve **+** OPTIONS ögesinden **Kanal Bilgileri**'ni açın.

Altyazı Dili

Tercih Edilen Altyazı Dilleri

Dijital bir yayın, bir program için birkaç altyazı dili sunabilir. Tercih ettiğiniz birincil ve ikincil altyazı dilini ayarlayabilirsiniz. Bu dillerden birinde altyazı varsa TV seçtiğiniz altyazıları gösterir.

Birincil ve ikincil altyazı dilini ayarlamak için...

- 1 - **⚙** SETTINGS tuşuna basın, **Tüm Ayarlar**'ı seçin ve **Tamam** tuşuna basın.
- 2 - **Bölge ve Dil**'i ve ardından **Diller > Birincil Altyazı** ya da **İkincil Altyazı**'yı seçin.
- 3 - İsteddiğiniz dili belirleyin ve **Tamam** tuşuna basın.
- 4 - Bir adım geri gitmek için **◀** (sol) tuşuna veya menüyü kapatmak için **←** BACK tuşuna basın.

Altyazı Dili Seçme

Tercih ettiğiniz altyazı dillerinden hiçbiri yoksa olanlar arasından başka bir altyazı dili seçebilirsiniz. Altyazı dili mevcut değilse bu seçeneği belirleyemezsiniz.

Tercih ettiğiniz dillerden hiçbiri mevcut olmadığında bir altyazı dili seçmek için...

- 1 - **+** OPTIONS tuşuna basın.
- 2 - **Altyazı Dili** ögesini seçin ve geçici olarak dillerden birini altyazı olarak belirleyin.

Ses Dili

Tercih Edilen Ses Dilleri

Dijital bir yayın, bir program için birkaç ses dili (konuşulan dil) sunabilir. Tercih ettiğiniz birinci ve ikinci ses dillerini ayarlayabilirsiniz. Bu dillerden birinde ses varsa TV bu ses diline geçecektir.

Birincil ve ikincil ses dilini ayarlamak için...

- 1 - **⚙** SETTINGS tuşuna basın, **Tüm Ayarlar**'ı seçin ve **Tamam** tuşuna basın.
- 2 - **Bölge ve Dil** ögesini ve ardından **Diller > Birincil Ses** ya da **İkincil Ses** ögesini seçin.
- 3 - İsteddiğiniz dili belirleyin ve **Tamam** tuşuna basın.
- 4 - Bir adım geri gitmek için **◀** (sol) tuşuna veya menüyü kapatmak için **←** BACK tuşuna basın.

Ses Dili Seçme

Tercih ettiğiniz ses dillerinden hiçbiri yoksa olanlar arasından başka bir ses dili seçebilirsiniz. Ses dili mevcut değilse bu seçeneği belirleyemezsiniz.

Tercih ettiğiniz ses dillerinden hiçbiri yoksa bir ses dili seçmek için...

- 1 - **+** OPTIONS tuşuna basın.
- 2 - **Ses Dili** ögesini seçin ve geçici olarak dillerden

birini ses olarak belirleyin.

Ortak Arayüz

Ortak Arayüz yuvalarından birine bir CAM taktıysanız CAM ve operatör bilgilerini görüntüleyebilir veya CAM ile ilgili bazı ayarları yapabilirsiniz.

CAM bilgilerini görüntülemek için...

- 1 - **SOURCES** tuşuna basın.
- 2 - CAM'yi kullandığınız kanal türünü seçin (TV izleme veya Uydu izle).
- 3 - **+** OPTIONS tuşuna basın ve Ortak Arayüz'ü seçin.
- 4 - Uygun Ortak Arayüz yuvasını seçin (yuva 1 veya 2) ve **>** (sağ) tuşuna basın.
- 5 - CAM'nin TV operatörünü seçin ve Tamam tuşuna basın. Aşağıdaki ekranlar TV operatöründen gelir.

Bu Kanaldaki HbbTV

Belirli bir kanaldan HbbTV sayfalarına erişimi engellemek istiyorsanız sadece bu kanal için HbbTV sayfalarını engelleyebilirsiniz.

- 1 - HbbTV sayfalarını engellemek istediğiniz kanalı açın.
- 2 - **+** OPTIONS tuşuna basın, Bu Kanaldaki HbbTV'yi seçin ve **>** (sağ) tuşuna basın.
- 3 - **Kapalı**'yi seçin ve Tamam tuşuna basın.
- 4 - Bir adım geri gitmek için **<** (sol) tuşuna veya menüyü kapatmak için **←** BACK tuşuna basın.

TV'de HbbTV'yi tamamen engellemek için...

- 1 - **⚙** SETTINGS tuşuna basın, Tüm Ayarlar'ı seçin ve Tamam tuşuna basın.
- 2 - Genel Ayarlar > Gelişmiş > HbbTV'yi seçin ve Tamam tuşuna basın.
- 3 - **Kapalı** seçeneğini seçin ve Tamam tuşuna basın.
- 4 - Bir adım geri gitmek için **<** (sol) tuşuna veya menüyü kapatmak için **←** BACK tuşuna basın.

Kanal Bilgisi

Belirli bir kanalla ilgili dijital ya da analog, ses türü gibi teknik özellikleri görüntüleyebilirsiniz.

Bir kanalla ilgili teknik bilgileri görüntülemek için...

- 1 - Kanalı açın.
- 2 - **+** OPTIONS tuşuna basın, Kanal Bilgisi'ni seçin ve Tamam tuşuna basın.
- 3 - Bu ekranı kapatmak için Tamam tuşuna basın.

Mono / Stereo

Bir analog kanalın sesini Mono veya Stereo olarak değiştirebilirsiniz.

Mono veya Stereo'ya geçiş yapmak için...

- 1 - Bir analog kanala gidin.
- 2 - **+** OPTIONS tuşuna basın, Mono/Stereo'yu seçin ve **>** (sağ) tuşuna basın.
- 3 - Mono veya Stereo'yu seçin ve Tamam tuşuna basın.
- 4 - Bir adım geri gitmek için **<** (sol) tuşuna veya menüyü kapatmak için **←** BACK tuşuna basın.

7.3

Favori Kanallar

Favori Kanallar Hakkında

Bir favori kanal listesinde sevdiğiniz kanalları toplayabilirsiniz.

Her tuner türü için (TV izleme (Anten / Kablo - DVB-T/C) veya Uydu İzle (Uydu - DVB-S)) kolayca kanal değiştirmek üzere 4 farklı favori kanal listesi oluşturabilirsiniz. Her Favoriler Listesini bağımsız olarak adlandırabilirsiniz. Yalnızca bir Favoriler Listesinde kanalları yeniden sıralayabilirsiniz.

Bir Favoriler Listesi

seçildiğinde, **≡ +** veya **≡ -** tuşlarını kullanarak yalnızca bu listedeki kanalları açarsınız.

Favoriler Listesi Oluşturma

Favori kanallar listesi oluşturmak için...

- 1 - TV'ye geçiş yapmak için **TV** TV tuşuna basın.
- 2 - Geçerli kanal listesini açmak için Tamam tuşuna basın.
- 3 - **+** OPTIONS tuşuna basın.
- 4 - Favoriler Listesi Oluştur'u seçin ve Tamam tuşuna basın.
- 5 - Soldaki listede favori olarak istediğiniz kanalı seçin ve Tamam tuşuna basın. Kanallar, onları eklediğiniz sırada sağdaki listeye eklenir. Geri almak için soldaki listedeki kanalı seçin ve tekrar Tamam tuşuna basın.
- 6 - Gerekliğinde kanalları seçip favori olarak eklemeye devam edebilirsiniz.
- 7 - Kanal eklemeyi sonlandırmak için **←** BACK tuşuna basın.

TV, Favoriler Listesini yeniden adlandırmanızı ister. Ekrandaki klavyeyi veya uzaktan kumandanın arkasındaki klavyeyi kullanabilirsiniz.

- 1 - Ekran klavyesini gizlemek için **←** BACK tuşuna basın.

- 2 - Geçerli adı silmek ve yeni bir ad girmek için uzaktan kumandanın arkasındaki klavyeyi kullanın.
- 3 - İşlemi tamamladığınızda uzaktan kumandayı çevirin, **Kapat'**ı seçin ve **Tamam** tuşuna basın.

TV, yeni oluşturulan Favoriler Listesine geçiş yapar.

Tüm kanalları içeren kanal listesini çoğaltarak ve istemediğiniz kanalları kaldırarak aynı anda birçok kanalı ekleyebilir ya da bir Favoriler Listesi oluşturabilirsiniz.

Favoriler Listesindeki kanallar yeniden numaralanır.

Kanal Aralığı Ekleme

Art arda gelen birçok kanalı aynı anda Favoriler Listesine eklemek için Aralık Seç öğesini kullanabilirsiniz.

Kanal aralığı eklemek için...

- 1 - Kanal aralığı eklemek istediğiniz Favoriler Listesini açın.
- 2 - **+** OPTIONS tuşuna basın, **Aralık Seç'i** seçin ve **Tamam** tuşuna basın.
- 3 - Soldaki listede eklemek istediğiniz aralığın ilk kanalını seçin ve **Tamam** tuşuna basın.
- 4 - Eklemek istediğiniz aralığın son kanalını seçmek üzere **▼** (aşağı) tuşuna basın. Kanallar solda işaretlenir.
- 5 - Bu kanal aralığını eklemek için **Tamam** tuşuna basıp onaylayın.

Aralık Seç öğesinden bir Favoriler Listesi oluşturmaya da başlayabilirsiniz.

Bir Favoriler Listesini Yeniden Adlandırma

Bir Favoriler Listesini yeniden adlandırabilirsiniz.

Bir Favoriler Listesini yeniden adlandırmak için...

- 1 - Yeniden adlandırmak istediğiniz Favori Listesini açın.
- 2 - **+** OPTIONS tuşuna basın, **Favoriler Listesini Yeniden Adlandır'**ı seçin ve **Tamam** tuşuna basın.
- 3 - Ekran klavyesini gizlemek için **←** BACK tuşuna basın.
- 4 - Geçerli adı silmek ve yeni bir ad girmek için uzaktan kumandanın arkasındaki klavyeyi kullanın.
- 5 - İşlemi tamamladığınızda uzaktan kumandayı çevirin, **Kapat'**ı seçin ve **Tamam** tuşuna basın.
- 6 - Kanal listesini kapatmak için **←** BACK tuşuna basın.

Bir Favoriler Listesini Kaldırma

Bir Favoriler Listesini kaldırabilirsiniz.

Bir Favoriler Listesini kaldırmak için...

- 1 - Kaldırmak istediğiniz Favoriler Listesini açın.
- 2 - **+** OPTIONS tuşuna basın, **Favoriler Listesini Kaldır'**ı seçin ve **Tamam** tuşuna basın.
- 3 - Listeyi kaldırmayı onaylayın.
- 4 - Kanal listesini kapatmak için **←** BACK tuşuna basın.

Kanalları Yeniden Sıralama

Yalnızca bir Favoriler Listesinde kanalların sırasını değiştirebilirsiniz (yeniden sıralayabilirsiniz).

Kanalların sırasını değiştirmek için...

- 1 - Yeniden sıralamak istediğiniz Favoriler Listesini açın.
- 2 - **+** OPTIONS tuşuna basın, **Kanalları Yeniden Sırala'**ı seçin ve **Tamam** tuşuna basın.
- 3 - Favoriler Listesinde yeniden sıralamak istediğiniz kanalı seçin ve **Tamam** tuşuna basın.
- 4 - **▲** (yukarı) veya **▼** (aşağı) tuşlarıyla kanalı istediğiniz yere taşıyın.
- 5 - Yeni konumu onaylamak için **Tamam** tuşuna basın.
- 6 - Favoriler Listesini **←** BACK tuşuyla kapatana kadar kanalları aynı yöntemle yeniden sıralayabilirsiniz.

7.4

Metin (Teletext)

Metin Sayfaları

TV kanallarını izlerken Metin (Teletext) işlevini açmak için **TEXT** tuşuna basın.

Metin özelliğini kapatmak için **TEXT** tuşuna tekrar basın.

Metin sayfası seçme

Bir sayfa seçmek için . . .

- 1 - Numara tuşlarını kullanarak sayfa numarasını girin.
- 2 - Gezinmek için ok tuşlarını kullanın.
- 3 - Ekranın altındaki renk kodlu öğelerden birini seçmek için renkli tuşlardan birine basın.

Metin alt sayfaları

Bir Metin sayfa numarası altında birden fazla alt sayfa olabilir. Alt sayfa numaraları, ana sayfa numarasının yanındaki çubukta gösterilir.

Bir alt sayfa seçmek için **←** veya **→** tuşuna basın.

T.O.P. Metin sayfaları

Bazı yayıncılar T.O.P. Metin özelliği sunar. Metin içinde T.O.P. Metin sayfalarını açmak için **+** OPTIONS tuşuna basın, T.O.P. Genel Bilgiler'i seçin ve **Tamam** tuşuna basın.

Favori sayfalar

TV açtığınız son 10 Metin sayfasını listeler. Favori Metin sayfaları sütunundan bu sayfaları kolayca yeniden açabilirsiniz.

1 - Metinde favori sayfalar sütununu göstermek için ekranın sol üst köşesindeki **♥** (kalp) simgesini seçin.
2 - **▼** (aşağı) veya **▲** (yukarı) tuşuna basarak bir sayfa numarası seçin ve sayfayı açmak için **Tamam** tuşuna basın.

Favori Sayfaları Sil seçeneğiyle listeyi silebilirsiniz.

Metinde arama yapma

Bir kelime seçerek Metin içinde bu kelimenin geçtiği tüm yerleri tarayabilirsiniz.

1 - Bir Metin sayfası açın ve **Tamam** tuşuna basın.
2 - Ok tuşlarıyla bir sözcük veya sayı seçin.
3 - Bu kelimenin veya sayının geçtiği bir sonraki yere hemen gitmek için **Tamam** tuşuna tekrar basın.
4 - Bir sonraki noktaya gitmek için **Tamam** tuşuna tekrar basın.
5 - Aramayı durdurmak için hiçbir seçili öğe kalmayana kadar **▲** (yukarı) tuşuna basın.

Bağlı bir cihazdaki Metin

TV kanallarını alan bazı cihazlar da Metin işlevi sunabilir.

Bağlı bir cihazdan Metin işlevini açmak için . . .

1 - **SOURCES** tuşuna basıp cihazı seçin ve **Tamam** tuşuna basın.
2 - Cihazda bir kanalı izlerken **+** OPTIONS tuşuna basın, **Cihaz Tuşlarını Göster**'i seçin ve **☰** tuşunu seçip **Tamam** tuşuna basın.
3 - Cihaz tuşlarını gizlemek için **←** BACK tuşuna basın.
4 - Metin özelliğini kapatmak için **←** BACK tuşuna tekrar basın.

Dijital Metin (yalnızca İngiltere)

Bazı dijital yayıncılar, kendi dijital TV kanallarında özel Dijital Metin veya etkileşimli TV sunmaktadır. Bu hizmet, seçmek ve gezinmek için sayı, renk ve ok tuşlarının kullanıldığı normal Metin işlevini içerir.

Dijital Metin özelliğini kapatmak için **←** BACK tuşuna basın.

Metin Seçenekleri

Metin (Teletext) işlevinde aşağıdakileri seçmek için **+** OPTIONS tuşuna basın....

• Sayfayı dondurma

Alt sayfaların otomatik olarak değiştirilmesini durdurmak için.

• Çift ekran / Tam ekran

TV kanalını ve Metin'i yan yana göstermek için.

• T.O.P. genel görünümü

T.O.P. Metnini açmak için.

• Büyüt

Daha rahat okumak amacıyla Metin sayfasını büyütme için.

• Göster

Sayfadaki gizli bilgileri göstermek için.

• Alt sayfalarda gezinme

Alt sayfa varsa alt sayfalar arasında gezinmek için.

• Favori Sayfaları Gizle/Göster

Favori sayfalar listesini gizlemek veya göstermek için.

• Favori Sayfaları Sil

Favori sayfalar listesini silmek için.

• Dil

Metin'in doğru şekilde görüntülemek için kullandığı karakter grubunu değiştirmek için.

• Metin 2.5

Daha fazla renk ve daha iyi grafikler sunan Metin 2.5'i etkinleştirmek için.

Metin ve TV

Metin (Teletext) görüntülenirken küçük Multi View ekranından bir TV kanalını izleyebilirsiniz.

Metin (Teletext) görüntülenirken bir TV kanalını izlemek için...

1 - **☰** tuşuna basın.

2 - Ekrandaki **Multi View: Açık** öğesini seçin.

İzlediğiniz kanal küçük ekranda görüntülenir.

3 - Küçük ekranı gizlemek için **☰** tuşuna yeniden basın ve ekrandaki **Multi View: Kapalı** öğesini seçin.

Metin Ayarları

Metin dili

Bazı dijital TV yayıncılarında birden fazla Metin dili vardır.

Birincil ve ikincil Metin dilini ayarlamak için . . .

1 - **⚙** SETTINGS tuşuna basın, **Tüm Ayarlar**'ı seçin ve **Tamam** tuşuna basın.

2 - **Bölge ve Dil > Diller**'i seçin ve **Tamam** tuşuna basın.

3 - **Birincil Metin** veya **İkincil Metin**'i seçin ve **Tamam** tuşuna basın.

4 - Tercih ettiğiniz Metin dilini seçin ve **Tamam**

tuşuna basın.

5 - Bir adım geri gitmek için ◀ (sol) tuşuna veya menüyü kapatmak için ← BACK tuşuna basın.

Metin 2.5

Varsa Metin 2.5 daha fazla sayıda renk ve daha iyi grafik sunar. Metin 2.5, standart fabrika ayarı olarak etkindir.

Metin 2.5 işlevini kapatmak için...

1 - TEXT tuşuna basın.

2 - Ekranda Metin (Teletext) açıkken ⊕ OPTIONS tuşuna basın.

3 - Metin 2.5 > Kapalı'yı seçin ve Tamam tuşuna basın.

4 - Bir adım geri gitmek için ◀ (sol) tuşuna veya menüyü kapatmak için ← BACK tuşuna basın.

7.5

Etkileşimli TV

iTV hakkında

Etkileşimli TV ile, bazı dijital yayıncılar, normal TV programlarını bilgi ya da eğlence sayfalarıyla birleştirirler. Bazı sayfalarda, bir programa yanıt veya oy verebilir, çevrimiçi alışveriş yapabilir veya bir isteğe bağlı video programı ödemesini yapabilirsiniz.

HbbTV, MHEG, . . .

Yayıncılar birçok etkileşimli TV sistemi kullanır: HbbTV (Karma Yayın Geniş Bantlı TV) veya iTV (Etkileşimli TV - MHEG). Etkileşimli TV bazen Dijital Metin veya Kırmızı düğme olarak adlandırılır. Ancak her bir sistem birbirinden farklıdır.

Daha fazla bilgi için yayıncıların Internet sitesini ziyaret edin.

Gerekenler

Etkileşimli TV, yalnızca dijital TV kanallarında mevcuttur. Etkileşimli TV'nin bütün avantajlarının keyfini çıkarmak için (Hbb TV, MHP veya iTV), TV'nizde yüksek hızlı (geniş bantlı) Internet bağlantısı olması gerekir.

Etkileşimli TV, ihtiyacınız olan bileşenler

Daha fazla bilgi için Yardım'da **— Anahtar Kelimeler** renkli tuşuna basın ve HbbTV, açma veya kapatma konusuna bakın.

iTV kullanımı

iTV sayfalarını açma

HbbTV veya iTV özelliği sunan kanalların birçoğunda etkileşimli programları açabilmeniz için **—** (kırmızı) renkli tuşuna veya Tamam tuşuna basmanız gerekir.

iTV sayfalarında gezinme

iTV sayfalarında gezinmek için ok tuşlarını, renkli tuşları, numara tuşlarını ve ← BACK tuşunu kullanabilirsiniz.

iTV sayfalarında video izlemek için ▶ (Oynat), || (Duraklat) ve ■ (Durdur) tuşlarını kullanabilirsiniz.

Dijital Metin (yalnızca İngiltere)

Dijital Metin özelliğini açmak için TEXT tuşuna basın. Kapatmak için ← BACK tuşuna basın.

iTV sayfalarını kapatma

Pek çok iTV sayfası, kapatmak için hangi tuşu kullanacağınız konusunda sizi bilgilendirir.

Bir iTV sayfasının kapanmasını sağlamak için bir sonraki TV kanalına geçin ve ← BACK tuşuna basın.

TV Rehberi

Gerekenler

TV Rehberi ile kanallarınızın geçerli ve programlanmış TV programları listesini görüntüleyebilirsiniz. TV rehberi bilgilerinin (verilerinin) nereden geldiğine bağlı olarak, analog ve dijital kanallar veya yalnızca dijital kanallar gösterilir. Tüm kanallarda TV Rehberi bilgileri bulunmaz.

TV, yüklenen kanalların TV Rehberi bilgilerini alabilir. TV, dijital alıcıdan veya dekoderden görüntülenen kanalların TV Rehberi bilgilerini alamaz.

TV Rehberi Verileri

TV Rehberi bilgileri (veriler) yayıncı kuruluşlar veya Internet'ten alır. Bazı bölgeler ve bazı kanallarda, TV rehberi bilgileri mevcut olmayabilir. TV, yüklenen kanalların TV Rehberi bilgilerini alabilir. TV, dijital alıcıdan veya dekoderden görüntülenen kanalların TV rehberi bilgilerini alamaz.



TV Yayıncıdan olarak ayarlanmış bilgilerle gelir.

TV rehberi bilgileri Internet'ten geliyorsa TV rehberi dijital kanalların yanı sıra analog kanalları da listeleyebilir. TV Rehberi menüsü ayrıca geçerli kanalla birlikte küçük bir ekran gösterir.

Internet'ten

TV Internet'e bağlıysa TV'yi TV Rehberi bilgilerini Internet'ten alacak biçimde ayarlayabilirsiniz.

TV Rehberi bilgilerini ayarlamak için...

- 1 -  tuşuna basın, Tüm Ayarlar'ı seçin ve **Tamam** tuşuna basın.
- 2 - Genel Ayarlar > Gelişmiş > TV Rehberi'ni ve **Internetten**'i seçin ve **Tamam** tuşuna basın.
- 3 - Menüyü kapatmak için  **BACK** tuşuna basın.

Eksik kayıtlar

Kayıt listesinden bazı kayıtlar kaybolmuş görünüyorsa TV Rehberi bilgileri (verileri) değişmiş olabilir. Yayıncıdan veya Internet'ten ayarıyla kaydedilmiş kayıtlar, bu ayar değiştirildiğinde görünmez olur. TV otomatik olarak **Internetten** ayarına geçmiş olabilir. Kayıtların kayıt listesinde gözükmesi için kayıt yapılırken seçili olan ayara geçin.

TV Rehberini Kullanma

TV Rehberini Açma

TV Rehberini açmak için  TV GUIDE tuşuna basın. TV Rehberi seçilen alıcının kanallarını gösterir.

Kapatmak için tekrar  TV GUIDE tuşuna basın.

TV Rehberini ilk açtığınızda TV, program bilgileri için tüm TV kanallarını tarar. Bu işlem birkaç dakika sürebilir. TV Rehberi verileri TV'de kaydedilir.



Program açma

TV Rehberinden geçerli bir programa geçebilirsiniz.

Programa (kanala) geçmek için programı seçin ve **Tamam** tuşuna basın.

Program ayrıntılarını görüntüleme

Seçilen programın ayrıntılarını görüntülemek için...

- 1 -  **INFO** tuşuna basın.
- 2 - Kapatmak için  **BACK** tuşuna basın.

Günü Değiştirme



TV Rehberi sonraki günler için (en fazla 8 güne kadar) planlanan programları gösterebilir.

- Gün renkli tuşuna basın ve istediğiniz günü seçin.

Türüne Göre Ara

Bilgileri mevcutsa planlanan programları filmler, spor programları vb. türüne göre arayabilirsiniz.

Programları türüne göre aramak için...

- 1 -  TV GUIDE tuşuna basın.
- 2 -  **OPTIONS** tuşuna basın.
- 3 - **Türüne Göre Ara**'yı seçin ve **Tamam** tuşuna basın.
- 4 - İsteddiğiniz türü seçin ve **Tamam** tuşuna basın. Bulunan programların listesi görüntülenir.
- 5 - Seçili bir program için hatırlatıcı ayarlayabilir veya kayıt programlayabilirsiniz.
- 6 - Menüyü kapatmak için  **BACK** tuşuna basın.



Kayıt hakkında daha fazla bilgi için  **Anahtar Kelimeler** renkli tuşuna basın ve **Kayıt** konusuna bakın.

Hatırlatıcı Ayarlama



Program için bir hatırlatıcı ayarlayabilirsiniz. Program başlarken bir mesaj sizi uyarır. Hemen bu kanala geçebilirsiniz.

TV Rehberi'nde hatırlatıcılı bir program  (saat) ile işaretlenir.

Hatırlatıcı ayarlamak için...

- 1 -  TV GUIDE tuşuna basın ve yaklaşan bir programı seçin.
- 2 -  OPTIONS tuşuna basın.
- 3 - **Hatırlatıcı Ayarla**'yı seçin ve **Tamam** tuşuna basın.
- 4 - Menüü kapatmak için  BACK tuşuna basın.

Bir hatırlatıcıyı silmek için...

- 1 -  TV GUIDE tuşuna basın ve hatırlatıcılı bir programı seçin.
- 2 -  OPTIONS tuşuna basın.
- 3 - **Hatırlatıcıyı Sil**'i seçin ve **Tamam** tuşuna basın.
- 4 - Menüü kapatmak için  BACK tuşuna basın.

1 -  TV GUIDE tuşuna basın ve kayıt için ayarlanacak programı seçin.

2 -  **Kaydı Sil** renkli tuşuna basın.

3 - Menüü kapatmak için  BACK tuşuna basın.







* Daha fazla bilgi için bkz. **Kaydetme ve TV Duraklatma ve Kayıtlar** bölümü.

Hatırlatıcı Listesi

Ayarladığınız hatırlatıcıların listesini görüntüleyebilirsiniz.

Hatırlatıcı Listesi

Hatırlatıcıların listesini açmak için...



- 1 -  TV GUIDE tuşuna basın.
- 2 -  **Kayıtlar** renkli tuşuna basın.
- 3 - Ekranın üstünde  **Programlanmış** öğesini seçin ve **Tamam** tuşuna basın.
- 4 - Yalnızca hatırlatıcıları görüntülemek için programlanmış kayıtlar ve hatırlatıcıların listesinde **Hatırlatıcılar** sekmesini seçin ve **Tamam** tuşuna basın.
- 5 - Seçili hatırlatıcıyı kaldırmak için  **Kaldır** renkli tuşuna basın. Seçili programı kaydetmek için  **Kaydet** renkli tuşuna basın.
- 6 - Menüü kapatmak için  BACK tuşuna basın.

Kayıt Ayarlama

TV Rehberi'nde* bir kayıt ayarlayabilirsiniz.

TV Rehberi'nde kaydedilecek bir program  (kırmızı nokta) ile işaretlenir.

Program kaydetmek için...

- 1 -  TV GUIDE tuşuna basın ve gelecek veya devam eden bir program seçin.
- 2 -  **Kaydet** renkli tuşuna basın.
- 3 - Menüü kapatmak için  BACK tuşuna basın.

Bir kaydı iptal etmek için...

Kaydetme ve TV Duraklatma

Kayıt

Gerekenler

Dijital bir TV yayını kaydedebilir veya daha sonra izleyebilirsiniz.

Bir TV programını kaydetmek için gerekenler...

- Bu TV'de formatlanmış bağlı bir USB Sabit Sürücü
- bu TV'de kurulmuş dijital TV kanalları
- ekran üstü TV Rehberi için kanal bilgilerini alma
- güvenilir bir TV saat ayarı. TV saatini manuel olarak değiştirirseniz kayıtlar başarısız olabilir.

TV'yi Duraklat özelliğini kullanırken kayıt yapamazsınız.

Bazı dijital TV operatörleri kanalların kaydedilmesine izin vermezler.

USB Sabit Sürücü kurma hakkında daha fazla bilgi için **— Anahtar Kelimeler** renkli tuşuna basın ve **USB Sabit Sürücü**, kurulum konusuna bakın.

Program Kaydetme

Şimdi Kaydet

Şu anda izlediğiniz programı kaydetmek için uzaktan kumandada **● (Kaydet)** tuşuna basın. Kayıt hemen başlar.

Kayıdı durdurmak için **■ (Durdur)** tuşuna basın.

TV Rehberi verileri kullanılabilir olduğunda, izlediğiniz program kayıt tuşuna bastığınız andan program sona erene kadar kaydedilir. TV Rehberi verileri mevcut değilse kayıt yalnızca 30 dakika sürer. **Kayıtlar** listesinde kayıt bitiş zamanını ayarlayabilirsiniz.

Kayıt Programla

Bugün ya da bugünden birkaç gün sonrası için (maksimum 8 gün sonrası için) yayınlanacak bir programın kaydını programlayabilirsiniz. TV, kaydı başlatmak ve sonlandırmak için TV Rehberi verilerini kullanır.

Program kaydetmek için...

- 1 - **☰ TV GUIDE** tuşuna basın.
- 2 - TV Rehberi'nde kanalı ve kaydetmek istediğiniz programı seçin. Bir kanalın programlarında gezinmek

için **➤ (sağ)** veya **➤ (sol)** tuşuna basın. **— Gün** renkli tuşunu kullanarak istediğiniz günü seçin.

3 - Program vurgulandığında **— Kaydet** renkli tuşuna basın. Program kayıt için belirlenir. Birbiriyle çakışan kayıtlar belirlendiği zaman otomatik olarak bir uyarı görüntülenecektir. Evde olmadığınızda yayınlanacak bir programı kaydetmeyi planlıyorsanız TV'yi Bekleme modunda ve USB Sabit Sürücüyü açık bırakmayı unutmayın.

4 - TV programın sonuna bir zaman payı ekler. Bu payı **Otomatik Bitiş Payı** ile ayarlayabilirsiniz.

5 - Menüyu kapatmak için **← BACK** tuşuna basın.

Kayıt Listesi

Kayıtlarınızı kayıtlar listesinde görüntüleyebilir ve yönetebilirsiniz. Kayıtlar listesinin yanında, programlanmış kayıtlar ve hatırlatıcılar için ayrı bir liste bulunur.

Kayıtların listesini açmak için...

- 1 - **☰ TV GUIDE** tuşuna basın.
- 2 - **— Kayıtlar** renkli tuşuna basın.
- 3 - Kayıtlar listesinde **Yeni**, **İzlendi** veya **Süresi doldu** sekmelerini seçin ve görünümünüzü filtrelemek üzere **Tamam** tuşuna basın.
- 4 - Listede bir kayıt seçiliyken **— Kaldır** ile kaydı kaldırabilir veya **— Kaydı Durdur** ile devam eden bir kaydı durdurabilirsiniz. **— Yeniden adlandır** ile bir kaydı yeniden adlandırabilirsiniz.
- 5 - Menüyu kapatmak için **← BACK** tuşuna basın.

Yayıncılar bir kaydın izlenebileceği gün sayısını sınırlandırabilir. Bu dönem sona erdiğinde, kayıt süresi doldu olarak işaretlenir. Listedeki bir kaydın süresinin dolmasına kaç gün olduğu görüntülenebilir.

Programlanan kayıt yayıncı tarafından engellenirse veya yayın kesintiye uğrarsa kayıt **Başarısız** olarak işaretlenir.

Kayıt Çakışmaları

Programlanmış iki kaydın zamanı çakıştığında, bir kayıt çakışması oluşur. Kayıt çakışmasını gidermek için programlanmış kayıtların birinin veya her ikisinin başlangıç ve bitiş zamanını ayarlayabilirsiniz.

Programlanmış bir kaydın başlangıç veya bitiş zamanını ayarlamak için...

- 1 - **☰ TV GUIDE** tuşuna basın.
- 2 - **— Kayıtlar** renkli tuşuna basın.
- 3 - Ekranın üstünde **⌘ Programlanmış** ögesini seçin ve **Tamam** tuşuna basın.
- 4 - Yalnızca programlanmış kayıtları görüntülemek için programlanmış kayıtlar ve hatırlatıcılar listesinde **Kayıtlar** sekmesini seçin ve **Tamam** tuşuna basın.
- 5 - Başka bir programlanmış kayıtlarla çakışan

programlanmış kaydı seçin ve **■ Süreyi Ayarla** tuşuna basın.

6 - **▲** (yukarı) veya **▼** (aşağı) tuşları ile başlangıç ve bitiş zamanını seçin ve süreyi değiştirin.

Uygula seçeneğini belirleyin ve **Tamam** tuşuna basın.

7 - Menüü kapatmak için **←** BACK tuşuna basın.

Otomatik Bitiş Payı

TV'nin her programlanmış kaydın sonuna otomatik olarak ekleyeceği zaman payını ayarlayabilirsiniz.

Otomatik bitiş zamanı payını ayarlamak için...

1 - **☰** TV GUIDE tuşuna basın.

2 - **⊕** OPTIONS tuşuna basın ve **Otomatik Bitiş Payı**'ni seçip **Tamam** tuşuna basın.

3 - Bir kayda otomatik olarak eklenecek zaman payını ayarlamak için **▲** (yukarı)

veya **▼** (aşağı) tuşuna ve ardından **Tamam** tuşuna basın. Bir kayda en fazla 45 dakika ekleyebilirsiniz.

4 - Menüü kapatmak için **←** BACK tuşuna basın.

Manuel Kayıt

Bir TV programı ile bağlantılı olmayan bir kayıt programlayabilirsiniz. Alıcı türünü, kanalı ve başlangıç ile bitiş zamanını kendiniz ayarlarsınız.

Manuel olarak bir kayıt programlamak için...

1 - **☰** TV GUIDE tuşuna basın.

2 - **■ Kayıtlar** renkli tuşuna basın.

3 - Ekranın üstünde **⌚** Programlanmış 'ı seçin ve **Tamam** tuşuna basın.

4 - **⊕** OPTIONS tuşuna basın, **Programla**'yı seçin ve **Tamam** tuşuna basın.

5 - Kaydetmek istediğiniz tuner seçin ve **Tamam** tuşuna basın.

6 - Kaydedilecek kanalı seçin ve **Tamam** tuşuna basın.

7 - Kayıt gününü seçin ve **Tamam** tuşuna basın.

8 - Kaydın başlangıç ve bitiş zamanını ayarlayın. Saat ve dakikaları ayarlamak için bir düğmeyi seçip **▲** (yukarı) ve **▼** (aşağı) tuşlarını kullanın.

9 - Manuel kaydı programlamak için **Programla**'yı seçin ve **Tamam** tuşuna basın.

Kayıt programlanmış kayıtlar ve hatırlatıcılar listesinde görünür.

Kayıt Yaparken TV İzlemek

TV'niz 2 alıcı ile donatılmıştır. Alıcılardan biri bir kanalı izlemek, diğeri ise aynı anda başka bir kanalı kaydetmek içindir. Ancak kayıt sırasında izlemek için mevcut olan kanallar, kanal almak için TV kurulumunuza bağlıdır.

Kayıt sırasında hangi kanalları izleyebilirsiniz...

Şifreli kanalların kodunu çözmek için 1 CAM kullanıyorsanız yalnızca kod çözmeye gerektirmeyen kanalları ve kaydettiğiniz kanalı izleyebilirsiniz.

Şifreli kanalların kodunu çözmek için 2 CAM kullanıyorsanız ve her iki akıllı kart aynı izleme hakkına sahipse kaydettiğiniz kanal da dahil olmak üzere tüm kanalları izleyebilirsiniz.

Aynı izleme hakkına sahip olmayan 2 CAM kullanıyorsanız yalnızca daha az izleme hakkına sahip kanalları ve kaydettiğiniz kanalı izleyebilirsiniz.

Unicable sistemi kullanıyorsanız ve yalnızca 1 Kullanıcı Bandınız varsa sadece kod çözmeye gerektirmeyen kanalları ve kaydettiğiniz kanalı izleyebilirsiniz.

Daha fazla bilgi için **■ Anahtar Kelimeler** renkli tuşuna basın ve **Akıllı Kart**, CAM konusuna bakın.

Bir Kaydı İzleme

Bir kaydı izlemek için...

1 - **☰** TV GUIDE tuşuna basın.

2 - **■ Kayıtlar** renkli tuşuna basın.

3 - Kayıtlar listesinde istediğiniz kaydı seçin ve izlemeye başlamak için **Tamam** tuşuna basın.

4 - **⏸** (duraklat), **▶** (oynat), **◀** (geri sar), **▶▶** (ileri sar) veya **■** (durdur) tuşlarını kullanabilirsiniz.

5 - TV izlemeye geri dönmek için **TV** TV tuşuna basın.

9.2

Pause TV

Gerekenler

Dijital bir TV yayını duraklatabilir ve daha sonra kaldığınız yerden izlemeye devam edebilirsiniz.

Bir TV programını duraklatmak için gerekenler...

- Bu TV'de formatlanmış bağlı bir USB Sabit Sürücü
- bu TV'de kurulmuş dijital TV kanalları
- ekrandaki TV Rehberi için kanal bilgilerini alma

USB Sürücü bağlanmış ve formatlanmışken TV, izlediğiniz TV yayını sürekli olarak kaydeder. Başka bir kanala geçtiğinizde eski kanalın yayını silinir. Ayrıca TV'yi bekleme moduna aldığınızda da yayın silinir.

Kayıt yaparken TV'yi Duraklat özelliğini kullanamazsınız.

Daha fazla bilgi için **■ Anahtar Kelimeler** renkli tuşuna basın ve **USB Sabit Sürücü**, kurulum konusuna bakın.

Program Duraklatma

Bir yayını duraklatmak ve devam ettirmek için...

Yayını duraklatmak için **||** (Duraklat) tuşuna basın. Ekranın altında kısa bir süre için bir ilerleme durumu çubuğu görünür.

İlerleme çubuğunu yeniden görüntülemek için **||** (Duraklat) tuşuna tekrar basın. İzlemeye devam etmek için **▶** (Oynat) tuşuna basın.

Ekranında ilerleme çubuğu görüntülediğinde, duraklatılan yayını izlemeye başlamak istediğiniz noktayı seçmek için **◀◀** (Geri al) veya **▶▶** (İleri sar) tuşuna basın. Hızlarını değiştirmek için bu tuşlara arka arkaya basın.

Bir yayını maksimum 90 dakika süreyle duraklatabilirsiniz.

Canlı TV yayınına geri dönmek için **■** (Durdur) tuşuna basın.

Tekrar oynat

TV izlediğiniz yayını kaydettiğinden yayını çoğunlukla birkaç saniyeliğine tekrar oynatabilirsiniz.

Geçerli bir yayını tekrar oynatmak için...

1 - **||** (Duraklat) tuşuna basın

2 - **◀◀** (Geri sar) tuşuna basın. Duraklatılan yayını nereden izlemeye başlayacağınızı seçmek için art arda **◀◀** tuşuna basabilirsiniz. Hızlarını değiştirmek için bu tuşlara arka arkaya basın. Bir süre sonra yayın depolamasının başlangıcına veya maksimum zaman dilimine ulaşırsınız.

3 - Yayını tekrar izlemek için **▶** (Oynat) tuşuna basın.

4 - Yayını canlı olarak izlemek için **■** (Durdur) tuşuna basın.

Sık Kullanılanlar

Sık Kullanılanlar Hakkında

★ Sık Kullanılanlar ile TV'niz şunları önerir...

- Şimdi TV'deki mevcut TV programları
- İstek üzerine TV'deki çevrimiçi TV hizmetleri (Catch Up TV)
- İstek Üzerine Video'daki en yeni kiralık videolar

Sık Kullanılanlar'dan faydalanmak için TV'nizi internete bağlayın. Kullanım Şartları'nı kabul ettiğinizden emin olun. Sık Kullanılanlar bilgileri ve hizmetleri yalnızca seçilen ülkelerde mevcuttur.

Kullanım Koşulları

TV'nin bu önerileri yapmasına izin vermek için Kullanım Şartları'nı kabul etmelisiniz. İzleme alışkanlıklarınıza bağlı olarak kişisel öneriler almak için Kişiselleştirilmiş Öneriler Servisi Bildirim Alımı kutusunu işaretlediğinizden emin olun.

Kullanım Şartları'nı açmak için...

- 1 - ★ TOP PICKS tuşuna basın.
- 2 - + OPTIONS tuşuna basın, Kullanım Şartları'nı seçin ve Tamam tuşuna basın.
- 3 - Gizlilik Ayarları'nı seçin ve Tamam tuşuna basın.
- 4 - Kişiselleştirilmiş Öneriler Servisi Bildirim Alımı'nı seçin ve kutuyu işaretlemek için Tamam tuşuna basın. Seçimi kaldırmak için Tamam tuşuna tekrar basın.
- 5 - Menüü kapatmak için ← BACK tuşuna basın.

Şimdi TV'nizde

Şimdi TV'de Hakkında

▶ Şimdi TV'de özelliği ile TV, o anda izlemek için en popüler 10 programı önerir.

TV, o anda yayınlanan veya 15 dakika içinde başlayacak olan programları önerir. Önerilen programlar kurduğunuz kanallardan seçilir. Seçim, ülkenizin kanallarından yapılır. Ayrıca Şimdi TV'de özelliğinin düzenli olarak izlediğiniz programlara göre bazı kişisel önerilerde bulunmasına izin verebilirsiniz.

Şimdi TV'de bilgilerini kullanıma sunmak için...

- Şimdi TV'de bilgileri ülkenizde kullanılabilir olmalıdır.
- TV'nin kanalları kurulu olmalıdır.
- TV İnternet'e bağlı olmalıdır.
- TV Saati, Otomatik veya Ülkeye Bağlı olmalıdır.
- Kullanım Şartları'nı kabul etmelisiniz (İnternet'e bağlandığınızda kabul etmiş olabilirsiniz.).

▶ simgesi yalnızca Şimdi TV'de öğesi mevcutken ekranın üst bölümünde görünür.

TV eski önerileri saklamaz.

Şimdi TV'de Özelliğini Kullanma

Şimdi TV'de özelliğini açmak için...

- 1 - Sık Kullanılanlar menüsünü açmak için ★ TOP PICKS tuşuna basın.
- 2 - Ekranın üstündeki ▶ Şimdi TV'de yi seçin ve Tamam tuşuna basın.
- 3 - Kapatmak için ← BACK tuşuna basın.

Şimdi TV'de özelliğini açtığınızda TV'nin sayfa bilgilerini yenilemesi birkaç saniye sürebilir.

Şimdi TV'de özelliğiyle...

- Devam eden programı açmak için bir program simgesi üzerindeki Tamam tuşuna basabilirsiniz.
- Kanalı açmak için planlanmış bir program simgesi üzerindeki Tamam tuşuna basabilirsiniz.

Programlanmış bir kaydı başlatmak, durdurmak veya silmek için uzaktan kumanda üzerindeki renkli tuşları kullanabilirsiniz. Ayrıca bir program başladığında sizi uyaran bir hatırlatıcı da ayarlayabilir veya bu hatırlatıcıyı kaldırabilirsiniz.

Bir başka kanala dönmeden Şimdi TV'de özelliğinden çıkmak için ← BACK tuşuna basın.

İstek Üzerine TV

İstek Üzerine TV Hakkında





▶ İstek Üzerine TV ile kaçırdığınız TV programlarını veya favori programlarınızı size en uygun olan zamanlarda izleyebilirsiniz. Bu hizmet ayrıca Catch Up TV, Replay TV veya Çevrimiçi TV olarak da bilinir. İstek Üzerine TV'de mevcut programları izlemek ücretsizdir.

Ayrıca İstek Üzerine TV özelliğinin ülkenize, TV kurulumunuza ve düzenli olarak izlediğiniz programlara göre bazı kişisel program önerilerinde bulunmasını sağlayabilirsiniz.



▶ simgesi yalnızca İstek Üzerine TV kullanılabilir olduğunda ekranın üst bölümünde görüntülenir.

İstek Üzerine TV'yi kullanma

İstek Üzerine TV'yi açmak için...

- 1 - Sık Kullanılanlar menüsünü açmak için  TOP PICKS tuşuna basın.
- 2 - Ekranın üzerindeki  İstek Üzerine TV 'yi seçin ve **Tamam** tuşuna basın.
- 3 - Sayfayı tam ekran olarak açmak üzere  (aşağı) düğmesine basın.
- 4 - Birden fazla yayıncı mevcutsa belirli bir yayıncıyı seçebilirsiniz.
- 5 - Bir program simgesini seçin ve izlemeye başlamak için **Tamam** tuşuna basın.
- 6 - Kapatmak için  BACK tuşuna basın.



İstek Üzerine TV özelliğini açtığınızda TV'nin sayfa bilgilerini yenilemesi birkaç saniye sürebilir.

Program başladıktan sonra  (Oynat) ve  (Duraklat) tuşlarını kullanabilirsiniz.

İstek Üzerine Video özelliğini açtığınızda TV'nin sayfa bilgilerini yenilemesi birkaç saniye sürebilir.

Birden fazla video mağazası mevcutsa belirli bir video mağazasını seçebilirsiniz.

Bir film kiralamak için...

- 1 - Bir film posterini üzerindeki vurguda gezinin. Birkaç saniye sonra sınırlı bilgi görüntülenir.
- 2 - Filmin özetini görmek için video mağazasının film sayfasını açmak üzere **Tamam** tuşuna basın.
- 3 - Siparişinizi doğrulayın.
- 4 - TV'de ödeme yapın.
- 5 - İzlemeye başlayın.  (Oynat) ve  (Duraklat) tuşlarını kullanabilirsiniz.

10.4

İstek Üzerine Video

İstek Üzerine Video Hakkında

 İstek Üzerine Video ile çevrimiçi bir video kiralama mağazasından film kiralayabilirsiniz.

Ayrıca İstek Üzerine Video özelliğinin ülkenize, TV kurulumunuza ve düzenli olarak izlediğiniz programlara göre bazı kişisel film önerilerinde bulunmasını sağlayabilirsiniz.

 simgesi yalnızca İstek Üzerine Video kullanılabilir olduğunda ekranın üst bölümünde görüntülenir.

Ödeme



Bir film kiraladığınızda veya satın aldığınızda, video mağazasına kredi kartınızla güvenli biçimde ödeme yapabilirsiniz. Çoğu video mağazası, ilk kez bir film kiralarken hesap oluşturmanızı ister.

İnternet Trafikçi

Çok sayıda video akışı veya yüklemesi aylık İnternet trafikçi limitinizi aşmanıza neden olabilir.

İstek Üzerine Video'yu kullanma

İstek Üzerine Video'yu açmak için...

- 1 - Sık Kullanılanlar menüsünü açmak için  TOP PICKS tuşuna basın.
- 2 - Ekranın üzerindeki  İstek Üzerine Video 'yu seçin ve **Tamam** tuşuna basın.
- 3 - Bir film posterini seçmek için gezinme tuşlarını kullanın.
- 4 - Kapatmak için  BACK tuşuna basın.

Ana Menü

Ana Menü Hakkında

Android TV'nin avantajlarından yararlanmak için TV'yi İnternet'e bağlayın.

Android akıllı telefonunuzda veya tabletinizde olduğu gibi Ana menü TV'nizin merkezidir. Ana menüden herhangi bir uygulamayı başlatabilir, TV kanalı açabilir, film kiralayabilir, web sitesi açabilir veya bağlı cihaza geçebilirsiniz. TV'nizin kurulumuna ve ülkenize bağlı olarak Ana menüde farklı öğeler bulunabilir.

Ana menü sıralar halinde düzenlenmiştir...

Öneriler

İlk sırada popüler videolar, video klipler veya İnternet hitleri önerilir. Kişisel izleme alışkanlıklarınızı temel alan önerilere izin vermek için Kullanım Şartları'nda Gizlilik ayarlarını yapılandırabilirsiniz.

Philips Koleksiyonu

Bu sırada Philips Uygulama Galerisi'nden öneriler bulunur.

Uygulamalar

Uygulamalar sırasında TV ile birlikte gelen ve Google Play Store'dan indirdiğiniz tüm uygulamalar bulunur. Bu sırada TV İzleme, Kaynaklar ve Ortam gibi TV uygulamalarını da bulabilirsiniz. Son başlattığınız uygulamalar sıranın başında görünür.

Oyunlar

Buradan TV'de oyun başlatabilirsiniz. Bir oyun indirdiğinizde bu sırada görünür.

Ayarlar

Buradan çeşitli ayarları açabilirsiniz. Ancak tüm ayarları bulmak istiyorsanız **SETTINGS** tuşuna basın ve **Tüm Ayarlar**'ı seçin. **Yardım**'ı da buradan açabilirsiniz.

Ayrıca bkz. www.support.google.com/androidtv

Ana Menüyü Açma

Ana menüyü açmak ve bir öğe açmak için...

1 - **HOME** tuşuna basın.

2 - Bir öğe seçin ve bu öğeyi açmak için **Tamam** tuşuna basın.

3 - Hiçbir şeyi açmadan Ana menüyü kapatmak için **BACK** tuşuna basın.

Satırları hızla kaydırmak için uzaktan kumandadaki Dokunmatik Yüzeyi kullanabilirsiniz.

Daha fazla bilgi için **Yardım**'da **Anahtar Kelimeler** renkli tuşuna basın ve **Uzaktan Kumanda, Dokunmatik Yüzey** konusuna bakın.

Arama ve Ses

Yalnızca sesinizi kullanarak internette video, müzik veya başka herhangi bir içerik arayabilirsiniz. Uzaktan kumandadaki mikrofona konuşabilirsiniz. Alternatif olarak metin girmek için uzaktan kumanda klavyesini de kullanabilirsiniz.

Daha fazla bilgi için **Yardım**'da **Anahtar Kelimeler** renkli tuşuna basın ve **Ses** konusuna bakın.

Sınırlandırılmış Profil

TV'yi sınırlandırılmış bir profile geçirek bazı uygulamaların kullanımını sınırlandırabilirsiniz. Bu sınırlandırılmış profil, yalnızca seçtiğiniz uygulamaların kullanılmasına izin verir. Bu profilden yalnızca bir PIN kodu ile çıkabilirsiniz.

Sınırlandırılmış profile geçirilen TV ile şunları yapamazsınız:

- İzin verilmiyor olarak işaretlenen uygulamaları bulamaz veya açamazsınız
- Google Play Mağazasına erişemezsiniz
- Google Play Filmler ve TV ile Google Play Oyunlar üzerinden satın alma gerçekleştiremezsiniz
- Google oturumunu kullanmayan üçüncü taraf uygulamalarını kullanamazsınız

Sınırlandırılmış profile geçirilen TV ile şunları yapabilirsiniz:

- Google Play Filmler ve TV'den kiralanmış veya satın alınmış olan içeriği izleyebilirsiniz
- Google Play Oyunlar'dan satın alınmış ve yüklenmiş oyunları oynayabilirsiniz
- Şu ayarlara erişebilirsiniz: Wi-Fi ağı, Konuşma ve Erişilebilirlik
- Bluetooth aksesuarları

TV üzerindeki Google Hesabı oturumu açık olarak kalır. Sınırlandırılmış bir profili kullanmak Google Hesabını değiştirmez.

Daha fazla bilgi için **Yardım**'da **Anahtar Kelimeler** renkli tuşuna basın ve **Kısıtlanmış Profil** konusuna bakın.

TV Menüsü



TV Menüsü Hakkında

TV İnternete bağlanamıyorsa TV Menüsü'nü Ana menünüz olarak kullanabilirsiniz.

TV Menüsü'nde tüm TV işlevlerini bulabilirsiniz.

TV Menüsünü Açma

TV menüsünü açmak ve bir öğe açmak için...

- 1 - TV Menüsü'nü açmak için  tuşuna basın.
- 2 - Bir öğe seçin ve bu öğeyi açmak ya da başlatmak için **Tamam** tuşuna basın.
- 3 - Hiçbir şeyi başlatmadan TV Menüsünü kapatmak için  BACK tuşuna basın.





Kaynaklar

TV Girişine geçiş yapma

Kaynaklar listesinden herhangi bir TV girişine geçiş yapabilirsiniz. TV izlemek için bir alıcıya geçiş yapabilir, bağlı bir USB Flash Sürücü'nün içeriğini açabilir veya bağlı bir USB Sabit Sürücü'de yaptığınız kayıtları görebilirsiniz. Bağlı cihazlarınıza (dijital alıcı veya Blu-ray Disk oynatıcı) geçiş yaparak bunlar üzerindeki programları izleyebilirsiniz.

TV Girişine geçiş yapmak için...

- 1 - Kaynaklar menüsünü açmak için  SOURCES tuşuna basın.
- 2 - İzlemek istediğiniz TV girişini seçin ve **Tamam** tuşuna basın. TV, cihazın programını gösterir.
- 3 - Bir TV girişine geçiş yapmadan menüyü kapatmak için  SOURCES tuşuna tekrar basın.



Tek Dokunuşla Oynatma

TV bekleme modundayken TV uzaktan kumandasını kullanarak disk oynatıcıyı açabilirsiniz. Bekleme modundan hem disk oynatıcıyı, hem de TV'yi açıp diski hemen oynatmaya başlamak için TV uzaktan kumandasında  (oynat) tuşuna basın. Cihaz HDMI kablosu ile bağlanmış olmalıdır ve hem TV hem de cihazda HDMI CEC'nin açık olması gerekir.

TV Girişi seçenekleri

Bazı TV giriş cihazları özel ayarlar sunar.

Özel bir TV girişine ait seçenekleri ayarlamak için...

- 1 -  SOURCES tuşuna basın.
- 2 - Listede TV girişini seçip **Tamam** tuşuna basın.
- 3 -  OPTIONS tuşuna basın. Burada, seçilen TV girişinin seçeneklerini ayarlayabilirsiniz.
- 4 - Seçenekler menüsünü kapatmak için  OPTIONS tuşuna tekrar basın.

Olası seçenekler...

Kontroller

Bu seçenek ile TV uzaktan kumandasını kullanarak bağlı cihazları çalıştırabilirsiniz. Cihaz HDMI kablosu ile bağlanmış olmalıdır ve hem TV hem de cihazda HDMI CEC'nin açık olması gerekir.

Cihaz Bilgileri

Bağlı cihaz hakkındaki bilgileri görüntülemek için bu seçeneği açın.

Cihaz Adı ve Türü





TV'ye yeni bir cihaz bağladığınızda ve TV cihazınızı algıladığında, cihaz türü ile uyumlu bir simge atayabilirsiniz. HDMI kablosu ile HDMI CEC içeren bir cihaz bağlarsanız TV cihaz türünü otomatik olarak algılar ve cihaz uygun simgeyi ve adı alır.

Cihaz türü görüntü ve ses tarzlarını, çözünürlük değerlerini, belirli ayarları veya Kaynaklar menüsü içindeki konumu belirler. İdeal ayarlar ile ilgili bir işlem yapmanız gerekmez.

Türü Yeniden Adlandırma veya Değiştirme

Bağlı bir cihazın türünü veya adını her zaman değiştirebilirsiniz. Kaynaklar menüsünde, cihaz adının sağındaki  simgesini bulun. Bazı TV giriş kaynakları ad değişikliğine izin vermez.

Cihaz adını veya türünü değiştirmek için...

- 1 - Kaynaklar menüsünde cihazı seçin.
- 2 -  simgesini seçmek için  (sağ) tuşuna basın ve **Tamam** tuşuna basın.
- 3 - Ekran klavyesini gizlemek için  BACK tuşuna basın.
- 4 - Geçerli adı silmek ve yeni bir ad girmek için uzaktan kumandanın arkasındaki klavyeyi kullanın.
- 5 - Cihazın türünü değiştirmek istiyorsanız tüm mevcut cihaz türlerini bulmak için  (aşağı) tuşuna basın. İsteddiğiniz türü seçin ve **Tamam** tuşuna basın.
- 6 - Cihaz adını ve türünü orijinal bağlayıcı adıyla değiştirmek istiyorsanız **Sıfırla**'yı seçin ve **Tamam** tuşuna basın.
- 7 - Bu menüyü kapatmak için **Kapat**'ı seçin ve **Tamam** tuşuna basın.



Oyun veya Bilgisayar

Cihaz türü görüntü ve ses stillerini, çözünürlük değerlerini ve diğer teknik değerleri belirler. İdeal ayarlar ile ilgili bir işlem yapmanız gerekmez.

Bazı cihazlar için cihaz türü bu kadar açık değildir. Dahili Blu-ray Disk oynatıcıya sahip olan bir oyun konsolunun türü, çoğu zaman bir disk oynatıcısı olarak kullanıldığından, Oynatıcı olarak belirlenebilir. Bu tür cihazlarda, oyun oynamak için geçici olarak ideal ayarlara geçiş yapabilirsiniz. Alternatif olarak, bağlı olan bir bilgisayarın ideal ayarlarına geçiş yapabilirsiniz.

Oyun veya Bilgisayar ayarını yalnızca Kaynaklar menüsünde bağlı bir cihaza geçiş yaptığınızda kullanabilirsiniz. Oyun veya Bilgisayar ayarı, seçilen cihaz için depolanır.

Oyun oynamaya veya bilgisayara yönelik ideal ayarlara geçiş yapmak için...

- 1 -  SETTINGS tuşuna basın, Tüm Ayarlar'ı seçin ve Tamam tuşuna basın.
- 2 - Görüntü > Gelişmiş öğesini seçin ve Tamam tuşuna basın.
- 3 - Oyun veya Bilgisayar öğesini seçin ve Tamam tuşuna basın.
- 4 - Oyun, Bilgisayar veya Kapalı'yı seçin.
- 5 - Bir adım geri gitmek için  (sol) tuşuna veya menüyü kapatmak için  BACK tuşuna basın.

Oyun oynamayı bitirdiğinizde bu ayarı tekrar Kapalı'ya getirmeyi unutmayın.

13.5

Bağlantıları Yeniden Tarama

Kaynaklar menüsünü son zamanlarda bağlanan cihazlar ile güncellemek için tüm TV bağlantılarını yeniden tarayabilirsiniz.

Bağlantıları yeniden taramak için...

- 1 - Kaynaklar menüsünün sağ üstündeki  simgesini seçin.
- 2 - Bağlantıları taramaya başlamak için Tamam tuşuna basın. Yeni bağlanan cihazlar Kaynaklar menüsüne eklenir.

Uygulamalar

14.1

Uygulamalar Hakkında

Yüklenen tüm uygulamaları Ana menünün  Uygulamalar bölümünde bulabilirsiniz.

Akıllı telefon veya tabletinizdeki uygulamalar gibi TV'nizdeki uygulamalar da zengin bir TV deneyimi için özel işlevler sunar. YouTube, Twitter, oyunlar, video mağazaları veya hava durumu tahminleri (ve diğerleri) gibi uygulamalar. İnternette gezinmek için İnternet uygulamasını kullanabilirsiniz.

Uygulamalar Philips Uygulama Galerisi veya Google Play™ Mağazası'ndan gelebilir. Başlangıç için bazı pratik uygulamalar TV'nize önceden yüklenmiştir.

Philips Uygulama Galerisinden veya Google Play Mağazası'ndan uygulamaları yüklemek için TV İnternete bağlı olmalıdır. Uygulama Galerisi'ndeki uygulamaları kullanmak için Kullanım Şartları'nı kabul etmelisiniz. Google Play uygulamalarını ve Google Play Mağazası'nı kullanmak için bir Google Hesabı ile oturum açmalısınız.

Daha fazla bilgi için Yardım'da  Anahtar Kelimeler renkli tuşuna basın ve Uygulama Galerisi, Kullanım Şartları veya Uygulama Galerisi, Gizlilik Ayarları konusuna bakın.

14.2

Google Play



Filmler ve TV

Google Play Filmler ve TV ile TV'de izlemek üzere film ve TV programlarını kiralayabilir veya satın alabilirsiniz.

Gerekenler









- TV'niz İnternete bağlı olmalıdır
- TV'de Google Hesabınız ile oturum açmalısınız
- Film ve TV programlarını satın almak için Google Hesabınıza kredi kartı eklemelisiniz

Bir film veya TV programı kiralamak veya satın almak için...

- 1 -  HOME tuşuna basın.
- 2 - Aşağı kaydırıp  Uygulamalar > Google Play Filmler ve TV ögesini seçin ve OK tuşuna basın.
- 3 - Bir filmi veya TV programını seçip Tamam tuşuna basın.
- 4 - İsteddiğiniz satın almayı seçin ve Tamam tuşuna basın. Satın alma prosedürüne yönlendirilirsiniz.

Kiralanan veya satın alınan bir filmi ya da TV

programını izlemek için...

- 1 -  HOME tuşuna basın.
- 2 - Aşağı kaydırıp  Uygulamalar > Google Play Filmler ve TV ögesini seçin ve OK tuşuna basın.
- 3 - Uygulamada kitaplığınızdan filmi veya TV programını seçin, başlığı seçin ve Tamam tuşuna basın.
- 4 - Uzaktan kumanda üzerindeki  (durdur),  (duraklat),  (geri sar) veya  (ileri sar) tuşlarını kullanabilirsiniz.
- 5 - Filmler ve TV uygulamasını durdurmak için  BACK tuşuna art arda basın veya  TV EXIT tuşuna basın.

Bazı Google Play ürün ve özellikleri tüm ülkelerde kullanılamaz.

support.google.com/androidtv adresinden daha fazla bilgi edinebilirsiniz

Müzik





Google Play Müzik ile favori şarkılarınızı TV'de çalabilirsiniz.

Google Play Müzik ile bilgisayarınızda veya mobil cihazınızda yeni şarkılar satın alabilirsiniz. Bunun yerine, TV'nizde Google Play Müzik aboneliği olan All Access'e kaydolabilirsiniz. Alternatif olarak, bilgisayarınızda depolanan sahip olduğunuz şarkıları çalabilirsiniz.

Gerekenler

- TV'niz İnternete bağlı olmalıdır
- TV'de Google Hesabınız ile oturum açmalısınız
- Bir müzik aboneliği almak için Google Hesabınıza kredi kartı eklemelisiniz

Google Play Müzik'i başlatmak için...

- 1 -  HOME tuşuna basın.
- 2 - Aşağı kaydırıp  Uygulamalar > Google Play Müzik ögesini seçin ve OK tuşuna basın.
- 3 - İsteddiğiniz müziği seçin ve Tamam tuşuna basın.
- 4 - Müzik uygulamasını durdurmak için  BACK tuşuna art arda basın veya  TV EXIT tuşuna basın.

Bazı Google Play ürün ve özellikleri tüm ülkelerde kullanılamaz.

support.google.com/androidtv adresinden daha fazla bilgi edinebilirsiniz

Oyunlar

Google Play Oyunlar ile TV'de oyun oynayabilirsiniz. Bunu çevrimiçi veya çevrimdışı olarak gerçekleştirebilirsiniz.

Arkadaşlarınızın hangi oyunları oynadığını görebilir veya oyuna katılıp rekabet edebilirsiniz. Başarılarınızı





izleyebilir veya kaldığınız yerden başlayabilirsiniz.

Gerekenler

- TV'niz İnternete bağlı olmalıdır
- TV'de Google Hesabınız ile oturum açmalısınız
- Yeni oyun satın almak için Google Hesabınıza kredi kartı eklemelisiniz

Yeni oyun uygulamalarını seçip TV'nize yüklemek için Google Play Oyunlar uygulamasını başlatın. Bazı oyunlar ücretsizdir. Bir oyunu oynamak için gamepad gerekiyorsa bir mesaj görüntülenir.

Bir Google Play Oyununu başlatmak veya durdurmak için...

- 1 -  HOME tuşuna basın.
- 2 - Aşağı kaydırıp  Uygulamalar > Google Play Oyunlar ögesini seçin ve OK tuşuna basın.
- 3 - Oynayacağınız oyunu veya yükleyeceğiniz yeni bir oyunu seçip Tamam tuşuna basın.
- 4 - İşlemi tamamladığınızda,  BACK tuşuna art arda basın veya  EXIT tuşuna basın ya da uygulamayı kendine ait çıkış/durdurma düğmesiyle durdurun.

Yüklediğiniz oyunlar ayrıca Ana menüdeki  Oyunlar satırında da görünür

Bazı Google Play ürün ve özellikleri tüm ülkelerde kullanılamaz.

support.google.com/androidtv adresinden daha fazla bilgi edinebilirsiniz





Google Play Store

Google Play Mağazası'ndan yeni uygulamalar indirebilir ve yükleyebilirsiniz. Bazı uygulamalar ücretsizdir.

Gerekenler

- TV'niz İnternete bağlı olmalıdır
- TV'de Google Hesabınız ile oturum açmalısınız
- Uygulama satın almak için Google Hesabınıza kredi kartı eklemelisiniz





Yeni bir uygulama yüklemek için...

- 1 -  HOME tuşuna basın.
- 2 - Aşağı kaydırıp  Uygulamalar > Google Play Mağazası ögesini seçin ve OK tuşuna basın.
- 3 - İndirmek istediğiniz uygulamayı seçin ve Tamam tuşuna basın.
- 4 - Google Play Mağazası'nı kapatmak için  BACK tuşuna art arda basın veya  EXIT tuşuna basın.

Ebeveyn denetimleri

Google Play Mağazası'nda kullanıcıların/satın alanların yetişkinlik düzeyine göre uygulamaları gizleyebilirsiniz. Yetişkinlik düzeyini seçmek veya değiştirmek için bir PIN kodu girmeniz gerekir.

Ebeveyn kontrolünü ayarlamak için...

- 1 -  HOME tuşuna basın.
- 2 - Aşağı kaydırıp  Uygulamalar > Google Play Mağazası ögesini seçin ve OK tuşuna basın.
- 3 - Ayarlar > Ebeveyn denetimleri'ni seçin ve Tamam tuşuna basın.
- 4 - İsteddiğiniz yetişkinlik düzeyini seçin.
- 5 - İstendiğinde PIN kodunu girin.
- 6 - Google Play Mağazası'nı kapatmak için  BACK tuşuna art arda basın veya  EXIT tuşuna basın.

Bazı Google Play ürün ve özellikleri tüm ülkelerde kullanılamaz.

support.google.com/androidtv adresinden daha fazla bilgi edinebilirsiniz

Ödemeler

TV üzerinden Google Play'de ödeme yapmak için Google Hesabınıza bir ödeme biçimi (kredi kartı) eklemelisiniz (ABD dışında). Bir film veya TV programı satın aldığınızda, ücret bu kredi kartına yansıtılır.

Kredi kartı eklemek için...

- 1 - Bilgisayarınızda accounts.google.com adresine gidin ve TV'de Google Play ile kullanacağınız Google Hesabı ile oturum açın.
- 2 - Google Hesabınıza bir kart eklemek için wallet.google.com adresine gidin.
- 3 - Kredi kartı verilerinizi girin, koşul ve şartları kabul edin.

14.3



Uygulama Galerisi

Philips tarafından seçilen uygulamaları kullanmak üzere TV'yi İnternete bağlayın. Bu uygulamalar TV'niz için özel olarak geliştirilmiştir. **Philips Uygulama Galerisi**, birçok uygulama sunar. Bazı ülkelerde, yerel bir Video mağazasının uygulamaları veya TV yayıncılarının uygulamaları yüklenebilir. İkinci seçenek, Sonradan İzleme TV hizmetleri sunabilir. Uygulama Galerisi uygulamalarını indirip yüklemek ücretsizdir.

Philips Uygulama Galerisi uygulama koleksiyonu, ülke veya bölgeye göre farklılık gösterebilir.

Bazı Uygulama Galerisi uygulamaları, TV'nize önceden yüklenmiştir. Uygulama Galerisi'nden başka uygulamalar yüklemek için Kullanım Şartları'nı kabul etmeniz istenir. Gizlilik Ayarları'nı tercihinize göre ayarlayabilirsiniz.

Uygulama Galerisi'nden bir uygulama yüklemek için...

- 1 -  HOME tuşuna basın.
- 2 - Aşağı kaydırıp  Philips Koleksiyonu >  Uygulama Galerisi ögesini seçin ve OK tuşuna





- basın.
- 3 - Bir uygulama simgesini seçip **Tamam** tuşuna basın.
- 4 - **Kur'u** seçin ve **Tamam** tuşuna basın.

14.4

Bir Uygulamayı Başlatma veya Durdurma

Ana menüden bir uygulamayı başlatabilirsiniz.

Bir uygulamayı başlatmak için...

- 1 -  **HOME** tuşuna basın.
- 2 -  **Uygulamalar** 'a kaydırıp istediğiniz uygulamayı seçin ve **Tamam** tuşuna basın.
- 3 - Bir uygulamayı durdurmak için  **BACK** tuşuna basın veya  **EXIT** tuşuna basın ya da uygulamayı kendine ait çıkış/durdurma düğmesiyle durdurun.

14.5

Uygulamaları Kilitleme

Uygulama Kilitleri Hakkında

Çocuklar için uygun olmayan uygulamaları kilitleyebilirsiniz. Uygulama Galerisi'ndeki 18+ yaş sınırı olan uygulamaları kilitleyebilir veya Ana menüde bir sınırlanmış profil ayarlayabilirsiniz.

18+

18+ uygulama kilidi, bir 18+ yaş sınırı olan uygulamayı başlatmayı denediğinizde PIN kodu ister. Bu kilit yalnızca Philips Uygulama Galerisi'ndeki 18+ yaş sınırı olan uygulamalar için geçerlidir.

Sınırlanmış profil

Ana menü için yalnızca izin verdiğiniz uygulamaların kullanılabilir olacağı bir sınırlanmış profil ayarlayabilirsiniz. Sınırlanmış profili ayarlamak ve bu profile geçiş yapmak için bir PIN kodu girmeniz gerekir.

Google Play Mağazası - Yetişkinlik



Google Play Mağazası'nda kullanıcıların/satın alanların yetişkinlik düzeyine göre uygulamaları gizleyebilirsiniz. Yetişkinlik düzeyini seçmek veya değiştirmek için bir PIN kodu girmeniz gerekir. Yetişkinlik düzeyi, hangi uygulamaların yüklenebileceğini belirler.

Daha fazla bilgi için Yardım'da  **Anahtar Kelimeler** renkli tuşuna basın ve **Google Play Store** konusuna bakın.

18+ yaş sınırı olan uygulamaları kitleme

Philips Uygulama Galerisi'ndeki 18+ yaş sınırı olan uygulamaları kitleyebilirsiniz. Bu ayar, Philips Uygulama Galerisi Gizlilik Ayarları'ndaki 18+ ayarını denetler.

18+ yaş sınırı olan uygulamaları kitlemek için...

- 1 -  **SETTINGS** tuşuna basın, **Tüm Ayarlar**'ı seçin ve **Tamam** tuşuna basın.
- 2 - **Çocuk Kilidi**'ni seçin, Uygulama Kilidi öğesini seçin ve **Tamam** tuşuna basın.
- 3 - **Açık** seçeneğini seçin ve **Tamam**'a basın.
- 4 - Bir adım geri gitmek için  (sol) tuşuna veya menüyü kapatmak için  **BACK** tuşuna basın.

Daha fazla bilgi için Yardım'da  **Anahtar Kelimeler** renkli tuşuna basın ve **Çocuk Kilidi**, **PIN kodunu ayarlama** konusuna bakın.

Sınırlanmış Profil

Sınırlanmış Profil Hakkında

TV'yi sınırlanmış bir profile geçirecek bazı uygulamaların kullanımını sınırlayabilirsiniz. Ana menü yalnızca izin verdiğiniz uygulamaları gösterir. Sınırlanmış profilden çıkmak için bir PIN koduna ihtiyacınız vardır.

Sınırlanmış profile geçirilen TV ile şunları yapamazsınız:

- İzin verilmiyor olarak işaretlenen uygulamaları bulamaz veya açamazsınız
- Google Play Mağazasına erişemezsiniz
- Google Play Filmler ve TV ile Google Play Oyunlar üzerinden satın alma gerçekleştiremezsiniz
- Google oturumunu kullanmayan üçüncü taraf uygulamalarını kullanamazsınız







Sınırlanmış profile geçirilen TV ile şunları yapabilirsiniz:

- Google Play Filmler ve TV'den kiralanmış veya satın alınmış olan içeriği izleyebilirsiniz
- Google Play Oyunlar'dan satın alınmış ve yüklenmiş oyunları oynayabilirsiniz
- Şu ayarlara erişebilirsiniz: Wi-Fi ağı, Konuşma ve Erişilebilirlik
- Bluetooth aksesuarları

TV üzerindeki Google Hesabı oturumu açık olarak kalır. Sınırlanmış bir profili kullanmak Google Hesabını değiştirmez.

Ayarlama

Sınırlandırılmış profili ayarlamak için...







- 1 -  HOME tuşuna basın, aşağı kaydırıp  Ayarlar >  Genel Ayarlar 'ı seçin ve Tamam tuşuna basın.
- 2 -  (sağ) tuşuna basın, Android Ayarları'nı seçin ve Tamam tuşuna basın.
- 3 -  (aşağı) tuşuna basın ve Kişisel > Güvenlik ve sınırlamalar öğesini seçip OK tuşuna basın.
- 4 - Ayarlar öğesini seçip Tamam tuşuna basın.
- 5 - Uzaktan kumanda ile PIN kodunu girin.
- 6 - İzin verilen uygulamalar'ı seçin ve Tamam tuşuna basın.
- 7 - Mevcut uygulamalar listesinde bir uygulama seçin ve bu uygulamaya izin vermek veya vermemek üzere Tamam tuşuna basın.
- 8 - Bir adım geri gitmek için  (sol) tuşuna veya menüyü kapatmak için  BACK tuşuna basın.

Şimdi sınırlandırılmış profile girebilirsiniz.

PIN kodu sayesinde her zaman PIN kodunu değiştirebilir veya izin verilen ya da verilmeyen uygulamaların listesini düzenleyebilirsiniz.

Giriş

Sınırlandırılmış profile girmek (geçiş yapmak) için...

- 1 -  HOME tuşuna basın, aşağı kaydırıp  Ayarlar >  Genel Ayarlar 'ı seçin ve Tamam tuşuna basın.
- 2 -  (sağ) tuşuna basın, Android Ayarları'nı seçin ve Tamam tuşuna basın.
- 3 -  (aşağı) tuşuna basın ve Kişisel > Güvenlik ve sınırlamalar öğesini seçip OK tuşuna basın.
- 4 - Kısıtlanmış profile gir'i seçin ve Tamam tuşuna basın.
- 5 - Uzaktan kumanda ile PIN kodunu girin.
- 6 - Bir adım geri gitmek için  (sol) tuşuna veya menüyü kapatmak için  BACK tuşuna basın.

Giriş ekranında bir simge görüntülediğinde, sınırlandırılmış profile ne zaman girildiğini görebilirsiniz.  Ayarlar 'a kaydırıp en sağa kaydırın.

Çıkış

Sınırlandırılmış profilden çıkmak için...







- 1 -  HOME tuşuna basın, aşağı ve sağ uca kaydırın.
- 2 - Sınırlandırılmış Profil'i seçin ve Tamam tuşuna basın.
- 3 - Kısıtlanmış profilden çık'ı seçin ve Tamam tuşuna basın.
- 4 - PIN kodunu girin. TV, sınırlandırılmış profilden çıkar.

14.6

Uygulamaları Yönet

Bir uygulamayı durdurur ve Ana menüye geri dönerseniz uygulama gerçekten durdurulmaz. Uygulama, onu tekrar başlattığınızda kullanılabilirliği için arka planda çalışmaya devam eder. Çoğu uygulama sorunsuz biçimde çalışabilmek için TV'nin önbelleğine bazı verileri kaydetmeye ihtiyaç duyar. Uygulamaların genel performansını optimize etmek ve Android TV'nizdeki bellek kullanımını düşük tutmak için uygulamaları tamamen durdurmak veya belirli bir uygulamanın önbellek verilerini temizlemek iyi bir uygulamadır. Ayrıca, artık kullanmadığınız uygulamaları kaldırmak gerekir.

İndirilen uygulamalar ve sistem uygulamaları listesini açmak için...

- 1 -  HOME tuşuna basın, aşağı kaydırıp  Ayarlar >  Genel Ayarlar 'ı seçin ve Tamam tuşuna basın.
- 2 -  (sol) tuşuna basın, Android Ayarları'nı seçin ve Tamam tuşuna basın.
- 3 - Cihaz > Uygulamalar'ı seçin ve OK tuşuna basın.
- 4 - Bir uygulama seçip Tamam tuşuna basın. Uygulama halen çalışıyorsa onu durmaya zorlayabilir veya önbellek verilerini temizleyebilirsiniz. İndirdiğiniz uygulamaları kaldırabilirsiniz.
- 5 - Bir adım geri gitmek için  (sol) tuşuna veya menüyü kapatmak için  BACK tuşuna basın.





Uygulamaları depolamak için USB Sabit Sürücü kullanıyorsanız uygulamayı USB Sabit Sürücü'den TV'ye veya TV'den USB Sabit Sürücü'ye taşıyabilirsiniz.

14.7

Saklama

Uygulamalarınız, videolarınız, müzik ve diğer öğeleriniz için ne kadar depolama alanı (dahili TV belleği) kullandığınızı görebilirsiniz. Yeni uygulamalar yüklemek için ne kadar boş yere sahip olduğunuzu görebilirsiniz. Uygulamalar yavaş çalışmaya başlarsa veya uygulamalarla ilgili sorun yaşamaya başlarsanız depolama alanınızı kontrol edin.

Kullandığınız depolama alanı miktarını görmek için...

- 1 -  HOME tuşuna basın, aşağı kaydırıp  Ayarlar >  Genel Ayarlar 'ı seçin ve Tamam tuşuna basın.
- 2 -  (sol) tuşuna basın, Android Ayarları'nı seçin ve Tamam tuşuna basın.
- 3 - Cihaz > Depolama ve sıfırlama'yı seçin ve Tamam tuşuna basın.
- 4 - TV belleğinin depolama alanı kullanımını görüntüleyin.
- 5 - Bir adım geri gitmek için  (sol) tuşuna veya

menüyü kapatmak için ← BACK tuşuna basın.

USB Sabit Sürücü

Bir USB Sabit Sürücü bağlarsanız sürücüyü daha fazla uygulama yüklemek üzere TV belleğini genişletmek için kullanabilirsiniz. Biçimlendirme işlemi sırasında USB Sabit Sürücü'nün ek TV belleği olarak kullanılmasına izin verin. TV, öncelikle yeni uygulamaları USB Sabit Sürücü'de depolamayı dener. Bazı uygulamaların USB Sabit Sürücü'de depolanmasına izin verilmez.

Oyun

15.1

Gerekenler

Bu TV'de aşağıdaki konumlardaki oyunları oynayabilirsiniz...

- Ana menüdeki Uygulama Galerisi'nden
- Ana menüdeki Google Play Mağazası'ndan
- Bağlı bir Oyun Konsolundan

Uygulama Galerisi'ndeki veya Google Play Mağazası'ndaki oyunlar oynanabilmeleri için indirilmeli ve yüklenmelidir. Bazı oyunları oynamak için bir gamepad gerekir.

Philips Uygulama Galerisinden veya Google Play Mağazası'ndan oyun uygulamaları yüklemek için TV İnternete bağlı olmalıdır. Uygulama Galerisi'ndeki uygulamaları kullanmak için Kullanım Şartları'nı kabul etmelisiniz. Google Play uygulamalarını ve Google Play Mağazası'nı kullanmak için bir Google Hesabı ile oturum açmalısınız.

Daha fazla bilgi için Yardım'da **— Anahtar Kelimeler** renkli tuşuna basın ve **Uygulama Galerisi**, **Kullanım Şartları** veya **Uygulama Galerisi**, **Gizlilik Ayarları** konusuna bakın.

İnternet bağlantısı hakkında daha fazla bilgi için **— Anahtar Kelimeler** renkli tuşuna basın ve **Ağ Kurulumu** konusuna bakın.

15.2

Gamepad'ler

Bu TV'de İnternet üzerinden oyunlar oynamak için bir seri kablosuz Gamepad bağlayabilirsiniz. TV bir seferde 2 bağlı Gamepad'i destekleyebilir. Gamepad'i bağladığınızda hemen kullanmaya başlayabilirsiniz.

Gamepad'i bağlama hakkında daha fazla bilgi için **— Anahtar Kelimeler** renkli tuşuna basın ve **Gamepad**, **bağlantı** konusuna bakın.

15.3

Oyun Oynama

Ana menüden

Ana menüden bir oyunu başlatmak için...

- 1 - **HOME** tuşuna basın.
- 2 - **Oyunlar** 'a kaydırın, bir oyun seçin ve **Tamam** tuşuna basın.
- 3 - **BACK** tuşuna art arda basın

veya **TV** EXIT tuşuna basın ya da uygulamayı kendine ait çıkış/durdurma düğmesiyle durdurun.

Oyun Konsolundan

Oyun Konsolundan bir oyunu başlatmak için...

- 1 - Oyun Konsolunu açın.
- 2 - **SOURCES** tuşuna basın ve bir oyun konsolu veya bağlantı adı seçin.
- 3 - Oyunu başlatın.
- 4 - **BACK** tuşuna art arda basın veya **TV** EXIT tuşuna basın ya da uygulamayı kendine ait çıkış/durdurma düğmesiyle durdurun.

Oyun konsolu bağlama hakkında daha fazla bilgi için **— Anahtar Kelimeler** tuşuna basın ve **Oyun Konsolu**, **bağlantı** konusuna bakın.

15.4

İdeal Oyun Ayarları

Ana menüden bir oyun uygulamasını oynamaya başlarsanız TV ideal oyun ayarlarına otomatik olarak geçiş yapar. Bağlanan bir oyun konsolundaki bir oyunu cihaz türü 'Oyun Konsolu' olarak ayarlanmış şekilde başlatırsanız da TV ideal oyun ayarlarına otomatik olarak geçiş yapar. Her zaman manuel olarak TV'yi ideal oyun ayarlarına geçirebilirsiniz.

Daha fazla bilgi için Yardım'da **— Anahtar Kelimeler** renkli tuşuna basın ve **Oyun** veya **Bilgisayar** konusuna bakın.

İnternet





16.1

İnterneti Başlatma

TV'niz ile İnternete göz atabilirsiniz. Tüm İnternet web sitelerini açabilirsiniz, ancak bunların çoğu TV ekranı için hazırlanmamıştır.

- TV'nizde bazı eklentiler (örneğin sayfaları veya videoları görüntülemek için kullanılanlar) mevcut değildir.
- Dosya gönderemez veya indiremezsiniz.
- İnternet sayfaları bir seferde tek sayfa ve tam ekran olacak biçimde gösterilir.

İnternet tarayıcısını başlatmak için...



- 1 -  HOME tuşuna basın.
- 2 - Aşağı kaydırıp **Uygulamalar** >  İnternet 'i seçin ve **Tamam** tuşuna basın.
- 3 - Bir İnternet adresi girin ve **Tamam** tuşuna basın.
- 4 - İnternet'i kapatmak için  HOME veya  TV tuşuna basın.

16.2

İnternet Seçenekleri

İnternet için bazı ek özellikler mevcuttur.

Ek özellikleri açmak için...

- 1 - İnternet uygulaması açıkken  OPTIONS tuşuna basın.
- 2 - Öğelerden birini seçin ve **Tamam** tuşuna basın.
- 3 - Bir adım geri gitmek için  (sol) tuşuna veya menüyü kapatmak için  BACK tuşuna basın.

Adres Gir

Yeni bir İnternet adresi girmek için.

Favorileri Göster

Favoriler olarak işaretlediğiniz sayfaları görüntülemek için.

Sayfayı Yeniden Yükle

İnternet sayfasını tekrar yüklemek için.

Sayfayı Yakınlaştır

Yaklaştırma yüzdesini ayarlamak için kaydırma çubuğunu kullanın.

Güvenlik Bilgisi

Geçerli sayfanın güvenlik düzeyini görüntülemek için.

Favori Olarak İşaretle

Geçerli sayfayı favori olarak ayarlamak için.

Videolarınız, Fotoğraflarınız ve Müziğiniz





17.1

USB Bağlantısından

Bağlı bir USB flash sürücü veya USB Sabit Sürücüdeki fotoğraflarınızı görüntüleyebilir veya müzik ve video dosyalarınızı oynatabilirsiniz.

TV açıkken USB bağlantılarından birine bir USB flash sürücü veya USB Sabit Sürücü takın. TV cihazı algılar ve ortam dosyalarınızı listeler.

Dosya listesi otomatik olarak görüntülenmiyorsa...

- 1 -  SOURCES tuşuna basın,  USB 'yi seçin ve **Tamam** tuşuna basın.
- 2 - İsteddiğiniz USB cihazını seçmek için **USB Cihazları**'ni seçin ve  (sağ) tuşuna basın.
- 3 - Dosyalarınıza sürücüde düzenlediğiniz klasör yapısında göz atabilirsiniz.
- 4 - Video, fotoğraf ve müzik oynamayı durdurmak için  EXIT tuşuna basın.

Uyarı

Bağlı bir USB Sabit Sürücü ile bir programı duraklatmaya veya kaydetmeye çalışırsanız TV, USB Sabit Sürücüyü formatlamanızı ister. Bu formatlama işlemi USB Sabit Sürücüdeki tüm dosyaları siler.

17.2

Bilgisayardan veya NAS'tan





Bilgisayardan veya ev ağınızdaki NAS'tan (Ağa Bağlı Bellek) fotoğraflarınızı görüntüleyebilir veya müzik ve videolarınızı oynatabilirsiniz.

TV ve bilgisayar veya NAS aynı ev ağında olmalıdır. Bilgisayarınızda veya NAS'ta Twonky™ gibi Ortam Sunucusu Yazılımı yüklemeniz gerekir. Ortam Sunucunuz TV ile dosyalarınızı paylaşacak şekilde ayarlanmalıdır. TV, dosyalarınızı ve klasörlerinizi Ortam Sunucusu tarafından organize edildiği şekilde veya bilgisayarınızda veya NAS'ta yapılandırıldığı şekilde gösterir.

TV, bilgisayar veya NAS video akışlarındaki altyazıları desteklemez.

Ortam Sunucusu dosya aramayı destekliyorsa arama alanı kullanılabilir.

Bilgisayarınızdaki dosyalara göz atmak ve dosyaları oynatmak için...





- 1 -  SOURCES tuşuna basın,  Ağ 'ı seçin ve **Tamam** tuşuna basın.
- 2 -  "cihazınızın adı" nı seçin ve dosyalara göz atıp oynamak için  (sağ) tuşuna basın.
- 3 - Video, fotoğraf ve müzik oynamayı durdurmak için  EXIT tuşuna basın.

17.3

Bir Bulut Depolama Hizmetinden

Çevrimiçi buluttaki bir depolama hizmetine yüklediğiniz fotoğrafları görüntüleyebilir veya müzik ve videoları oynatabilirsiniz*.

 **Bulut Tarayıcısı** uygulaması ile Bulut Barındırma Hizmetleri'ne bağlanabilirsiniz. Bağlanmak için oturum açma adınızı ve parolanızı kullanabilirsiniz.

- 1 -  HOME tuşuna basın.
- 2 - Aşağı kaydırıp  Uygulamalar >  Bulut Tarayıcısı'nı seçin ve **Tamam** tuşuna basın.
- 3 - İhtiyaç duyduğunuz barındırma hizmetini seçin.
- 4 - Barındırma hizmetine oturum açma adınızı ve parolanızla bağlanıp oturum açın.
- 5 - Oynatmak istediğiniz fotoğraf veya videoyu seçin ve **Tamam** tuşuna basın.
- 6 - Bir adım geri gitmek için  (sol) tuşuna veya menüyü kapatmak için  BACK tuşuna basın.

* Dropbox™ gibi bir depolama hizmeti.

17.4





Videolarınızı Oynatma

Video Oynatma

TV'de ortam dosyalarının nasıl açılacağı dosyaların kaydedildiği cihazın tipine bağlıdır. Yukarıdaki bölümlere bakın.

TV'de video oynatmak için...

Dosya adını seçin ve **Tamam** tuşuna basın.

- Videoyu duraklatmak için **Tamam** tuşuna basın. Devam etmek için **Tamam** tuşuna tekrar basın.
- Başa almak veya ileri sarmak için  veya  tuşuna basın. Hızı 2x, 4x, 8x, 16x, 32x artırmak için tuşlara arka arkaya basın.
- Klasörde bir sonraki videoya atlamak üzere duraklatmak için **Tamam** tuşuna basın, ekranda  ögesini seçin ve **Tamam** tuşuna basın.
- Video oynamayı durdurmak için  (Durdur) tuşuna basın.
- Klasöre geri gitmek için  BACK tuşuna basın.

İlerleme Çubuğu

Video oynatılırken ilerleme çubuğunu göstermek için

(film karesi konumu, süre, başlık, tarih vb.) **i** INFO tuşuna basın.
Bilgileri gizlemek için tekrar basın.

Video Seçenekleri

Videonun kayıttan yürütülmesi sırasında, aşağıdakileri gerçekleştirmek üzere **+** OPTIONS tuşuna basın...

- **Tümünü Oynat** – Bu klasördeki tüm video dosyalarını oynatır.
- **Birini Oynat** – Yalnızca bu videoyu oynatır.
- **Rastgele** – Dosyalarınızı rastgele sırada oynatır.
- **Altyazı** – Altyazı varsa altyazılar için Açık, Kapalı veya Sessizde Açık seçimi yapabilirsiniz.
- **Altyazı Dili** – Altyazı varsa bir Altyazı Dili seçin.
- **Ses Dili** – Varsa bir Ses Dili seçin.
- **Tekrarla** – Bu klasördeki tüm videoları bir kez veya sürekli olarak oynatır.

17.5

Fotoğraflarınızı Görüntüleme

Fotoğrafları Görüntüleme

TV'de ortam dosyalarının nasıl açılacağı dosyaların kaydedildiği cihazın tipine bağlıdır. Yukarıdaki bölümlere bakın.

TV'de bir fotoğrafı görüntülemek için...

Dosya adını seçin ve **Tamam** tuşuna basın.

Bir klasörde birden fazla fotoğraf varsa slayt gösterisi başlatabilirsiniz.

Slayt gösterisi başlatmak için...

- 1 - Fotoğrafları içeren klasörü seçin.
 - 2 - **■** **Tümünü Oynat** renkli tuşuna basın.
- Bir sonraki veya bir önceki fotoğrafa atlamak için **▶** (sağ - bir sonraki) veya **◀** (sol - bir önceki) tuşlarına basın.
 - Slayt gösterisini duraklatmak için **Tamam** tuşuna basın. Tekrar başlatmak için yeniden **Tamam** tuşuna basın.
 - Slayt gösterisini durdurmak için **Tamam** ve **◀** BACK tuşuna basın.

Bilgi

Bir fotoğraf hakkındaki bilgileri (boyut, oluşturulma tarihi, dosya yolu vb.) görüntülemek için fotoğrafı seçip **i** INFO tuşuna basın.
Bilgileri gizlemek için tekrar basın.

Müzik ile Slayt Gösterisi

Aynı anda fotoğraflarınızın slayt gösterisini izleyebilir ve müzik dinleyebilirsiniz. Fotoğraf slayt gösterisini başlatmadan önce müziği başlatmalısınız.

Slayt gösterisi ile birlikte müzik çalmak için...

- 1 - Bir şarkı veya şarkıların bulunduğu bir klasör seçin ve **Tamam** tuşuna basın.
- 2 - Dosya bilgilerini ve ilerleme durum çubuğunu gizlemek için **i** INFO tuşuna basın.
- 3 - **◀** BACK tuşuna basın.
- 4 - Şimdi, fotoğrafları içeren klasörü seçmek için gezinme oklarını kullanın.
- 5 - Fotoğrafları içeren klasörü seçin ve **■** **Tümünü Oynat**'a basın.
- 6 - Slayt gösterisini durdurmak için **◀** BACK tuşuna basın.

Fotoğraf Seçenekleri

Ekranda bir fotoğraf görüntülenirken aşağıdakileri gerçekleştirmek için **+** OPTIONS tuşuna basın...

- **Slayt Gösterisi** – Fotoğrafları art arda gösterir.
- **Rastgele** – Dosyalarınızı rastgele bir sırayla oynatır.
- **Tekrarla** – Slayt gösterisini bir kez veya sürekli olarak oynatır.
- **Döndür** – Fotoğrafı yatay veya dikey formata döndürür.
- **Müziği Durdur** – Arka planda müziği oynamayı durdurur.
- **Slayt Gösterisi Hızı** – Slayt gösterisinin hızını ayarlar.

17.6

Müzik Çalma

Müzik Çalma

TV'de ortam dosyalarının nasıl açılacağı dosyaların kaydedildiği cihazın tipine bağlıdır. Yukarıdaki bölümlere bakın.

TV'de şarkı çalmak için...

Şarkının dosya adını seçin ve **Tamam** tuşuna basın.

Bir klasörde birden fazla şarkı varsa bu şarkıları art arda dinleyebilirsiniz.

- Şarkıyı duraklatmak için **Tamam** tuşuna basın. Devam etmek için **Tamam** tuşuna tekrar basın.
- Başa almak veya ileri sarmak için **▶▶** veya **◀◀** tuşuna basın. Hızı 2x, 4x, 8x, 16x, 32x artırmak için tuşlara arka arkaya basın.
- Klasörde bir sonraki şarkıya atlamak üzere duraklatmak için **Tamam** tuşuna basın, ekranda **▶** ögesini seçin ve **Tamam** tuşuna basın.
- Klasöre geri dönmek için **◀** BACK tuşuna basın,

müzik çalınmaya devam eder.

• Müzik çalmayı durdurmak için ■ (Durdur) tuşuna basın.

İlerleme Çubuğu

Şarkı çalarken ilerleme çubuğunu göstermek için (film karesi konumu, süre, başlık, tarih vb.) ⓘ INFO tuşuna basın.

Bilgileri gizlemek için tekrar basın.

Müzik Seçenekleri

Müzik çalmak için renkli tuş işlevleri ve Seçenekler.

- Tümünü Oynat – Bu klasördeki tüm şarkıları oynatır.
- Birini Oynat – Yalnızca bu şarkıyı oynatır.
- Rastgele – Dosyalarınızı rastgele bir sırayla oynatır.
- Tekrarla – Bu klasördeki tüm şarkıları bir kez veya sürekli olarak oynatır.

Akıllı Telefonlar ve Tabletler

Philips TV Remote App

Akıllı telefonunuzdaki veya tabletinizdeki yeni **Philips TV Remote App** yeni TV dostunuzdur.

TV Remote App ile etrafınızdaki ortama hakim olursunuz. Büyük TV'nize fotoğraf, müzik ya da video gönderin veya tabletinizde ya da telefonunuzda TV kanallarınızdan herhangi birini canlı izleyin. TV Rehberi'nde izlemek istediğiniz programları seçip telefonunuzda veya TV'nizde izleyebilirsiniz. TV Remote App ile telefonunuzu uzaktan kumanda olarak kullanabilirsiniz.

Philips TV Remote App'i en sevdiğiniz uygulama mağazasından hemen indirin.

Philips TV Remote App, iOS ve Android için kullanılabilir ve ücretsizdir.

Wi-Fi Smart Screen

Akıllı telefonunuzda veya tabletinizde Philips TV Remote App ile dijital TV kanallarını izlemek için Wi-Fi Smart Screen'i açmalısınız. Yardım'da **Anahtar Kelimeler** renkli tuşuna basın ve **Wi-Fi Smart Screen** konusuna bakın.

Google Cast

Gerekenler

Mobil cihazınızdaki bir uygulama Google Cast özeliğine sahipse uygulamanızı bu TV'ye gönderebilirsiniz. Mobil uygulamada Google Cast simgesini arayın. TV'de gösterilen içeriği kontrol etmek için mobil cihazınızı kullanabilirsiniz. Google Cast Android ve iOS'de çalışır.

Mobil cihazınız TV'niz ile aynı Wi-Fi ev ağına bağlı olmalıdır.



Google Cast özellikli Uygulamalar

Yeni Google Cast uygulamaları her gün yayınlanmaktadır. Bu özelliği hemen YouTube, Chrome, Netflix, Photowall veya Big Web Quiz for Chromecast ile deneyebilirsiniz. Ayrıca bkz.

google.com/cast

Bazı Google Play ürün ve özellikleri tüm ülkelerde kullanılamaz.

support.google.com/androidtv adresinden daha fazla bilgi edinebilirsiniz

TV'nize Gönderme

Bir uygulamayı TV ekranına göndermek için...

- 1 - Akıllı telefon veya tabletinizde Google Cast'i destekleyen bir uygulamayı açın.
- 2 - Google Cast simgesine dokununuz.
- 3 - Göndermek istediğiniz TV'yi seçin.
- 4 - Akıllı telefon veya tabletinizde oynat öğesine basın. Seçtiğiniz öğe TV'de oynatılmaya başlar.

AirPlay

Android TV'nize AirPlay özelliğini eklemek için bunu gerçekleştiren birkaç Android uygulamasından birini indirip yükleyebilirsiniz. Bu uygulamalardan bazılarını Google Play Mağazası'nda bulabilirsiniz.

MHL

Bu TV, MHL™ ile uyumludur.

Mobil cihazınız da MHL ile uyumluysa mobil cihazınızı bir MHL kablosu ile TV'ye bağlayabilirsiniz. MHL kablosu bağlandığında, mobil cihazınızın ekranını TV ekranı ile paylaşabilirsiniz. Mobil cihazınızın pili de aynı anda şarj edilir. MHL bağlantısı, mobil cihazınız üzerinden uzun süre boyunca TV'de film izlemek veya oyun oynamak için idealdir.

Şarj Etme

MHL kablosu bağlı olduğunda, TV açık durumdayken (bekleme modunda olmadığında) cihazınız şarj edilir.

MHL Kablosu

Mobil cihazınızı TV'ye bağlamak için pasif MHL kablosuna (HDMI - Micro USB) ihtiyacınız vardır. Mobil cihazınızı bağlamak için ek bir adaptöre ihtiyaç duyabilirsiniz. MHL kablosunu TV'ye bağlamak için HDMI 4 MHL bağlantısını kullanın.

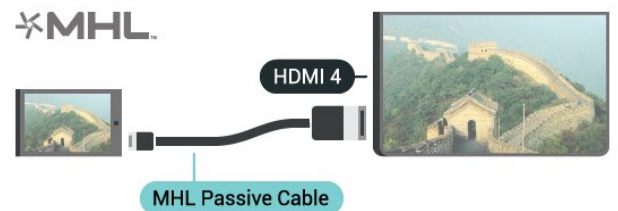

MHL, Mobile High-Definition Link ve MHL Logosu,
MHL, LLC'nin ticari markaları ve tescilli ticari
markalarıdır.

Ambilight



19.1

Ambilight Tarzı

Videoyu Takip Et

Ambilight'ı bir TV programının video ya da ses dinamiklerini takip etmek üzere ayarlayabilirsiniz. Alternatif olarak, Ambilight'ı ön ayarlı bir renk stilini göstermek üzere ayarlayabilir veya Ambilight'ı kapatabilirsiniz.

Videoyu Takip Et'i seçerseniz TV ekranınızdaki görüntünün dinamiklerini takip eden stillerden birini seçebilirsiniz.

- 1 -  AMBILIGHT tuşuna basın.
- 2 - **Videoyu Takip Et**'i seçin ve **Tamam** tuşuna basın.
- 3 - İstediğiniz tarzı seçin ve **Tamam** tuşuna basın.
- 4 - Bir adım geri gitmek için  (sol) tuşuna veya menüyü kapatmak için  BACK tuşuna basın.



Kullanılabilir **Videoyu Takip Et** stilleri şunlardır:

- **Standart** - Günlük TV izleme için idealdir
- **Doğal** - Görüntüyü veya sesi olabildiğince gerçek olarak takip eder
- **Derin Etkili** - Aksiyon filmleri için idealdir
- **Oyun** - Oyun oynamak için idealdir
- **Canlı** - Gün ışığı şartlarında izlemek için idealdir
- **Konfor** - Sessiz bir akşam için idealdir
- **Rahat** - Oda hissi için idealdir

Sesi Takip Et

Ambilight'ı bir TV programının video ya da ses dinamiklerini takip etmek üzere ayarlayabilirsiniz. Alternatif olarak, Ambilight'ı ön ayarlı bir renk stilini göstermek üzere ayarlayabilir veya Ambilight'ı kapatabilirsiniz.

Sesi Takip Et'i seçerseniz sesin dinamiklerini takip eden stillerden birini seçebilirsiniz.

- 1 -  AMBILIGHT tuşuna basın.
- 2 - **Sesli Anlatım**'ı seçin ve **Tamam** tuşuna basın.
- 3 - İstediğiniz tarzı seçin ve **Tamam** tuşuna basın.
- 4 - Bir adım geri gitmek için  (sol) tuşuna veya menüyü kapatmak için  BACK tuşuna basın.

Kullanılabilir **Sesi Takip Et** stilleri şunlardır:



- **Işıklı** - Ses dinamiklerini video renkleriyle karıştırır
- **Renkli** - Ses dinamiklerini temel alır
- **Retro** - Ses dinamiklerini temel alır
- **Tayf** - Ses dinamiklerini temel alır
- **Tarayıcı** - Ses dinamiklerini temel alır
- **Ritim** - Ses dinamiklerini temel alır
- **Parti** - Tüm Sesi Takip Et tarzlarını birbiri ardına

karıştırır

Rengi Takip Et

Ambilight'ı bir TV programının video ya da ses dinamiklerini takip etmek üzere ayarlayabilirsiniz. Alternatif olarak, Ambilight'ı ön ayarlı bir renk stilini göstermek üzere ayarlayabilir veya Ambilight'ı kapatabilirsiniz.

Rengi Takip Et'i seçtiğinizde ön ayarlı renk stillerinden birini seçebilirsiniz.

- 1 -  AMBILIGHT tuşuna basın.
- 2 - **Rengi Takip Et** ögesini seçin ve **Tamam** tuşuna basın.
- 3 - İstediğiniz tarzı seçin ve **Tamam** tuşuna basın.
- 4 - Bir adım geri gitmek için  (sol) tuşuna veya menüyü kapatmak için  BACK tuşuna basın.



Kullanılabilir **Rengi Takip Et** stilleri şunlardır:

- **Sıcak Lavlar** - Kırmızı renk varyasyonları
- **Derin Su** - Mavi renk varyasyonları
- **Doğal Tazelik** - Yeşil renk varyasyonları
- **Sıcak Beyaz** - Statik renk
- **Buz Beyazı** - Statik renk

19.2

Ambilight Kapalı

Ambilight'ı kapatmak için...

- 1 -  AMBILIGHT tuşuna basın.
- 2 - **Kapalı** seçeneğini seçin ve **Tamam** tuşuna basın.
- 3 - Bir adım geri gitmek için  (sol) tuşuna veya menüyü kapatmak için  BACK tuşuna basın.

19.3

Ambilight Ayarları

Daha fazla bilgi için Yardım'da  **Anahtar Kelimeler** renkli tuşuna basın ve **Ambilight, Ayarlar** konusuna bakın.

Multi View

20.1

Multi View modunu aç

Multi View ile küçük ekranda ikinci bir programı izleyebilirsiniz.

Multi View ekranını açmak için...

1 - Bir kanalı açın. TV kanallarını izlemiyorsanız **TV** TV tuşuna basın.

2 - Küçük ekranı açmak için **⏏** tuşuna ve **Tamam** tuşuna basın.

3 - Büyük ekranda başka bir kanalı açmak için **≡ +** veya **≡ -** tuşuna basın.

4 - TV kanalları arasında geçiş yapmak için **⏏** tuşuna ve **Tamam** tuşuna basın. Alternatif olarak, küçük ekranı kapatmak için **▼** (aşağı) tuşuna ve **Tamam** tuşuna basın.

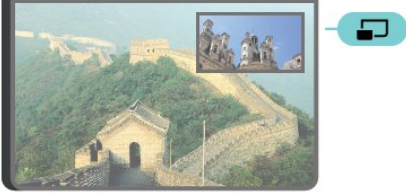

Koşullar

- Multi View yalnızca dijital TV kanallarını gösterebilir.
- TV kayıt yaparken Multi View kullanılamaz.
- Multi View'u uydu TV kanallarıyla kullanmak için uydu çanağınıza 2 uydu tuneri (**SAT 1** ve **SAT 2**) bağlamalısınız.
- Her iki TV kanalında da kod çözümü için CAM gerekiyorsa Multi View'u kullanmak için 2 CAM kurmalısınız.

20.2

Metin (Teletext) ve TV

Metin (Teletext) görüntülenirken küçük Multi View ekranından bir TV kanalını izleyebilirsiniz.

Metin (Teletext) görüntülenirken bir TV kanalını izlemek için...

1 - **⏏** tuşuna basın.

2 - Ekrandaki **Multi View: Açık** ögesini seçin. İzlediğiniz kanal küçük ekranda görüntülenir.

3 - Küçük ekranı gizlemek için **⏏** tuşuna yeniden basın ve ekrandaki **Multi View: Kapalı** ögesini seçin.

Ayarlar

Sık Kullanılan Ayarlar

En sık kullanılan ayarlar Sık Kullanılan Ayarlar menüsünde bulunur.

Menüyü açmak için...

- 1 - **⚙️** SETTINGS tuşuna basın.
- 2 - Ayarlamak istediğiniz ayarı seçin ve **Tamam** tuşuna basın.
- 3 - Değiştirmek istediğiniz bir şey yoksa **⬅️** BACK tuşuna basın.

Görüntü

Hızlı Ayar

İlk kurulum sırasında birkaç kolay adımda bazı görüntü ayarlarını yaptınız. Hızlı Görüntü Ayarı ile bu adımları tekrarlayabilirsiniz. Bu adımları yerine getirmek için TV'nin bir TV kanalı açabildiğinden veya bağlı bir cihazdan bir programı gösterebildiğinden emin olun.

Görüntüyü birkaç kolay adımda ayarlamak için...

- 1 - **⚙️** SETTINGS tuşuna basın, **Tüm Ayarlar**'ı seçin ve **Tamam** tuşuna basın.
- 2 - **Görüntü**'yü seçin ve **Tamam** tuşuna basın.
- 3 - **Hızlı Görüntü Ayarı**'nı seçin ve **Tamam** tuşuna basın.
- 4 - **Başlat**'ı seçin ve **Tamam** tuşuna basın. Seçiminizi yapmak için navigasyon tuşlarını kullanın.
- 5 - Son olarak **Son**'u seçin ve **Tamam** tuşuna basın.
- 6 - Bir adım geri gitmek için **⬅️** (sol) tuşuna veya menüyü kapatmak için **⬅️** BACK tuşuna basın.

Görüntü Tarzı

Tarz Seç

Görüntüyü kolayca ayarlamak için önceden ayarlanmış bir Görüntü Tarzı seçebilirsiniz.

- 1 - Bir TV kanalını izlerken **⚙️** SETTINGS tuşuna basın, **Görüntü Tarzı**'nı seçin ve **Tamam** tuşuna basın.
- 2 - Listedeki tarzlardan birini seçin ve **Tamam** tuşuna basın.
- 3 - Bir adım geri gitmek için **⬅️** (sol) tuşuna veya menüyü kapatmak için **⬅️** BACK tuşuna basın.

Kullanılabilir tarzlar...

- **Kişisel** - İlk başlatma sırasında ayarladığınız görüntü tercihleri.
- **Canlı** - Gün ışığında izlemek için idealdir
- **Doğal** - Doğal görüntü ayarları
- **Standart** - En fazla enerji tasarrufu sağlayacak ayar - Fabrika ayarı
- **Film** - Film izlemek için idealdir
- **Fotoğraf** - Fotoğraf görüntülemek için idealdir
- **ISF Gündüz** - ISF Kalibrasyonu için
- **ISF Gece** - ISF Kalibrasyonu için

Tarz Özelleştirme

Renk veya Kontrast gibi yaptığınız her görüntü ayarı, seçili olan mevcut **Görüntü Tarzı** ögesine kaydedilir. Her tarzı özelleştirebilirsiniz.

Yalnızca **Kişisel** tarzı ayarlarını bağlı her cihaz için Kaynaklar menüsünde kaydedebilir.

Bir Tarzı Geri Yükleme

Tarzı orijinal ayarına geri yüklemek için...

- 1 - **⚙️** SETTINGS tuşuna basın, **Tüm Ayarlar**'ı seçin ve **Tamam** tuşuna basın.
- 2 - **Görüntü**'yü seçin ve **Tamam** tuşuna basın.
- 3 - **Görüntü Tarzı**'nı seçin ve **Tamam** tuşuna basın.
- 4 - Geri yüklemek istediğiniz tarzı seçin ve **Tamam** tuşuna basın.
- 5 - **➡️ Tarzı Geri Yükle** renkli tuşuna basın. Tarz geri yüklenir.
- 6 - Bir adım geri gitmek için **⬅️** (sol) tuşuna veya menüyü kapatmak için **⬅️** BACK tuşuna basın.

Ev veya Mağaza

TV'yi her açtığınızda Görüntü Tarzı tekrar **Canlı** 'ya dönüyorsa TV konumu **Mağaza** olarak ayarlanmıştır. Bu, mağaza kullanımına yönelik bir ayardır.

TV'yi Ev kullanımına ayarlamak için...

- 1 - **⚙️** SETTINGS tuşuna basın, **Tüm Ayarlar**'ı seçin ve **Tamam** tuşuna basın.
- 2 - **Genel Ayarlar**'ı seçin ve **Tamam** tuşuna basın.
- 3 - **Yer**'i seçin ve **Tamam** tuşuna basın.
- 4 - **Ana Menü**'yü seçin ve **Tamam** tuşuna basın.
- 5 - Bir adım geri gitmek için **⬅️** (sol) tuşuna veya menüyü kapatmak için **⬅️** BACK tuşuna basın.

Görüntü Formatı

Temel bilgiler

Görüntü tam ekranı doldurmuyorsa üstte veya altta veya her iki tarafta siyah çubuklar görülüyorsa görüntüyü ekranı tamamen dolduracak şekilde ayarlayabilirsiniz.

Ekranı dolduracak temel ayarlardan birini seçmek için...

- 1 - **⚙️** SETTINGS tuşuna basın.
- 2 - Görüntü Formatı'nı seçin ve **Tamam** tuşuna basın.
- 3 - Ekranı Doldur veya Ekranı Sığdır'ı seçin ve **Tamam** tuşuna basın.
- 4 - Bir adım geri gitmek için **⬅️** (sol) tuşuna veya menüyü kapatmak için **⬅️** BACK tuşuna basın.

Ekranı Doldur - görüntüyü ekranı dolduracak şekilde otomatik olarak büyütür. Görüntü bozulmasını en aza indirger, alt yazılar görünür kalır. PC girişi için uygun değildir. Bazı ekstrem görüntü formatlarında siyah çubuklar görünmeye devam edebilir.

Ekranı Sığdır - ekranı bozulma olmadan doldurmak için otomatik yaklaştırma yapar. Siyah çubuklar görünebilir. PC girişi için uygun değildir.

Gelişmiş

İki temel ayar istediğiniz görüntüyü biçimlendirmek için yetersizse gelişmiş ayarları kullanabilirsiniz. Gelişmiş ayarlarla görüntüyü ekranınızda manuel olarak biçimlendirebilirsiniz.

Görüntüyü istediğinizi gösterene kadar yakınlaştırabilir, uzatabilir ve kaydırabilirsiniz - örn. altyazıların olmaması veya metin başlıklarının kaydırılması. Görüntüyü, bağlı bir oyun konsolu gibi belirli bir Kaynak için biçimlendirirseniz oyun konsolunu bir sonraki sefer kullandığınızda bu ayara dönebilirsiniz. TV, her bağlantı için kurduğunuz son ayarı kaydeder.

Görüntüyü manuel olarak biçimlendirmek için...

- 1 - **⚙️** SETTINGS tuşuna basın.
- 2 - Görüntü Formatı'nı seçin ve **Tamam** tuşuna basın.
- 3 - Gelişmiş öğesini seçin ve **Tamam** tuşuna basın.
- 4 - Kaydır, Zoom veya Uzat'ı seçin ve navigasyon tuşlarıyla görüntüyü ayarlamak için **Tamam** tuşuna basın.
- 5 - Alternatif olarak, daha önce kaydettiğiniz formata geçmek için **Son Ayar**'ı seçin ve **Tamam** tuşuna basın.
- 6 - Görüntü Formatı'nı açtığınızda görüntünün sahip olduğu ayara dönmek için **Geri Al**'ı da seçebilirsiniz.
- 7 - **⏪** Temel tuşuna bastığınızda TV, ayarlarınızı Son Ayarlar olarak kaydeder veya menüyü kapatmak için

⬅️ BACK tuşuna basın.

- **Kaydır** - Görüntüyü kaydırmak için navigasyon tuşlarını kullanın. Görüntüyü yalnızca yakınlaştırıldığında kaydırabilirsiniz.
- **Zoom** - Görüntüyü yakınlaştırmak için navigasyon tuşlarını kullanın.
- **Uzat** - Görüntüyü dikey veya yatay düzlemde uzatmak için navigasyon tuşlarını kullanın.
- **Son Ayar** - Bu bağlantı (kaynak) için yaptığınız son ayara döner.
- **Geri Al** - Başladığınız görüntü formatına döner.
- **Orijinal** - Gelen görüntünün orijinal formatını gösterir. Bu, piksel formatında 1:1 pikseldir. HD ve PC girişi için Uzman modu.

Oyun veya Bilgisayar

Daha fazla bilgi için Yardım'da **⏪** Anahtar Kelimeler renkli tuşuna basın ve **Oyun veya Bilgisayar** konusuna bakın.

Görüntü Ayarları

Renk

Renk ile görüntünün renk doygunluğunu ayarlayabilirsiniz.

Rengi ayarlamak için...

- 1 - **⚙️** SETTINGS tuşuna basın, **Tüm Ayarlar**'ı seçin ve **Tamam** tuşuna basın.
- 2 - Görüntü'yü seçin ve **Tamam** tuşuna basın.
- 3 - **Renk**'i seçin ve **➡️** (sağ) tuşuna basın.
- 4 - Değeri ayarlamak için **⬆️** (yukarı) veya **⬇️** (aşağı) tuşlarına basın.
- 5 - Bir adım geri gitmek için **⬅️** (sol) tuşuna veya menüyü kapatmak için **⬅️** BACK tuşuna basın.

Kontrast

Kontrast ile görüntü kontrastını ayarlayabilirsiniz. 3D görüntü izliyorsanız bu ayar **3D Kontrastı**'na dönüşür.

Kontrastı ayarlamak için...

- 1 - **⚙️** SETTINGS tuşuna basın, **Tüm Ayarlar**'ı seçin ve **Tamam** tuşuna basın.
- 2 - Görüntü'yü seçin ve **Tamam** tuşuna basın.
- 3 - **Kontrast**'ı seçin ve **➡️** (sağ) tuşuna basın.
- 4 - Değeri ayarlamak için **⬆️** (yukarı) veya **⬇️** (aşağı) tuşlarına basın.
- 5 - Bir adım geri gitmek için **⬅️** (sol) tuşuna veya menüyü kapatmak için **⬅️** BACK tuşuna basın.

Keskinlik

Keskinlik ile görüntünün ayrıntılarındaki keskinlik seviyesini ayarlayabilirsiniz.

Keskinliği ayarlamak için...

- 1 - **⚙️** SETTINGS tuşuna basın, **Tüm Ayarlar**'ı seçin ve **Tamam** tuşuna basın.
- 2 - **Görüntü**'yü seçin ve **Tamam** tuşuna basın.
- 3 - **Keskinlik**'i seçin ve **➤** (sağ) tuşuna basın.
- 4 - Değeri ayarlamak için **▲** (yukarı) veya **▼** (aşağı) tuşlarına basın.
- 5 - Bir adım geri gitmek için **◀** (sol) tuşuna veya menüyü kapatmak için **←** BACK tuşuna basın.

Gelişmiş Ayarlar

Renk Ayarları

Renk Geliştirme

Renk Geliştirme ile renk yoğunluğunu ve parlak renklerde ayrıntıları geliştirebilirsiniz.

Seviyeyi ayarlamak için...

- 1 - **⚙️** SETTINGS tuşuna basın, **Tüm Ayarlar**'ı seçin ve **Tamam** tuşuna basın.
- 2 - **Görüntü**'yü seçin ve **Tamam** tuşuna basın.
- 3 - **Gelişmiş > Renk > Renk Geliştirme**'yi seçin ve **Tamam** tuşuna basın.
- 4 - **Maksimum, Orta, Minimum** veya **Kapalı**'yı seçin ve **Tamam** tuşuna basın.
- 5 - Bir adım geri gitmek için **◀** (sol) tuşuna veya menüyü kapatmak için **←** BACK tuşuna basın.

Renk Sıcaklığı

Renk Sıcaklığı ile görüntüyü önceden ayarlanmış bir renk sıcaklığına ayarlayabilir veya **Özelleştir**'i seçerek **Özel Renk Sıcaklığı** ile kendi sıcaklık ayarınızı belirleyebilirsiniz. Renk Sıcaklığı ve Özel Renk Sıcaklığı ayarları uzman kullanıcılar içindir.

Ön ayarı seçmek için...

- 1 - **⚙️** SETTINGS tuşuna basın, **Tüm Ayarlar**'ı seçin ve **Tamam** tuşuna basın.
- 2 - **Görüntü**'yü seçin ve **Tamam** tuşuna basın.
- 3 - **Gelişmiş > Renk > Renk Sıcaklığı**'ni seçin ve **Tamam** tuşuna basın.
- 4 - **Normal, Sıcak** veya **Soğuk**'u seçin ve **Tamam** tuşuna basın. Bir renk sıcaklığını kendiniz özelleştirmek istiyorsanız **Özel**'i seçin ve **Tamam** tuşuna basın.
- 5 - Bir adım geri gitmek için **◀** (sol) tuşuna veya menüyü kapatmak için **←** BACK tuşuna basın.

Özel Renk Sıcaklığı

Özel Renk Sıcaklığı ile renk sıcaklığını kendiniz ayarlayabilirsiniz. Özel bir renk sıcaklığı ayarlamak için öncelikle Renk Sıcaklığı menüsünde **Özel** seçeneğini belirleyin. Özel Renk Sıcaklığı, uzman kullanıcılara yönelik bir ayardır.

Özel bir renk sıcaklığı ayarlamak için...

- 1 - **⚙️** SETTINGS tuşuna basın, **Tüm Ayarlar**'ı seçin ve **Tamam** tuşuna basın.
- 2 - **Görüntü**'yü seçin ve **Tamam** tuşuna basın.
- 3 - **Gelişmiş > Renk > Özel Renk Sıcaklığı**'ni seçin ve **➤** (sağ) tuşuna basın.
- 4 - Değeri ayarlamak için **▲** (yukarı) veya **▼** (aşağı) tuşlarına basın. WP beyaz noktası ve BL siyah seviyesidir. Ayrıca bu menüde ön ayarlardan birini de seçebilirsiniz.
- 5 - Bir adım geri gitmek için **◀** (sol) tuşuna veya menüyü kapatmak için **←** BACK tuşuna basın.

ISF Renk Kontrolü

Bir ISF uzmanı **ISF Renk Kontrolü**'nü kullanarak TV'nin renk üretimini kalibre edebilir. Renk kontrolü bir ISF uzman ayarıdır.

ISF® Calibration ile TV'nizden en iyi şekilde yararlanın. Bir ISF kalibrasyon uzmanından evinize gelerek TV'niz için en iyi görüntü ayarını yapmasını isteyin. Uzman AmbientLight için ISF Kalibrasyonunu da ayarlayabilir. Satıcınızdan ISF Kalibrasyonu ile ilgili bilgi alabilirsiniz.

Kalibrasyonun yararları...

- daha iyi görüntü netliği ve keskinliği
- parlak ve koyu kısımlarda daha iyi ayrıntı görünümü
- daha derin ve koyu siyah tonları
- daha iyi renk kalitesi
- daha az enerji tüketimi

ISF Kalibrasyon uzmanı, ISF ayarlarını 2 görüntü tarzı olarak kaydeder ve kilitler.

ISF Kalibrasyonu tamamlandığında **⚙️** SETTINGS tuşuna basın, **Görüntü Tarzı**'ni seçin ve **Tamam** tuşuna basın. **ISF Gündüz** veya **ISF Gece**'yi seçin ve **Tamam** tuşuna basın. Parlak ışık koşullarında TV izlemek için ISF Gündüz veya karanlık koşullarda izlemek için ISF Gece'yi seçin.

ISF Sadece RGB Modu

Bir ISF uzmanı **Sadece RGB modu**'nu kullanarak ekranı sadece RGB renklere geçirebilir.

Kontrast Ayarları

Kontrast Modu

Kontrast Mod ile ekran yoğunluğunun düşürülerek güç tüketiminin azaltılacağı seviyeyi ayarlayabilirsiniz. En iyi güç tüketimi veya en iyi parlaklık yoğunluğuna sahip görüntüler için bu ayarı seçin.

Seviyeyi ayarlamak için...

- 1 - **⚙️** SETTINGS tuşuna basın, **Tüm Ayarlar**'ı seçin ve **Tamam** tuşuna basın.
- 2 - **Görüntü**'yü seçin ve **Tamam** tuşuna basın.
- 3 - **Gelişmiş > Kontrast > Kontrast Modu**'nu seçin ve **Tamam** tuşuna basın.
- 4 - **En İyi Güç, En İyi Görüntü, Standart** veya **Kapalı**'yı seçin ve **Tamam** tuşuna basın.
- 5 - Bir adım geri gitmek için **⬅️** (sol) tuşuna veya menüyü kapatmak için **⬅️** BACK tuşuna basın.

Mükemmel Kontrast

Mükemmel Kontrast ile TV'nin görüntüdeki karanlık, orta ve aydınlık bölgelerdeki ayrıntıları otomatik zenginleştireceği seviyeyi ayarlayabilirsiniz.

Seviyeyi ayarlamak için...

- 1 - **⚙️** SETTINGS tuşuna basın, **Tüm Ayarlar**'ı seçin ve **Tamam** tuşuna basın.
- 2 - **Görüntü**'yü seçin ve **Tamam** tuşuna basın.
- 3 - **Gelişmiş > Kontrast > Mükemmel Kontrast**'ı seçin ve **Tamam** tuşuna basın.
- 4 - **Maksimum, Orta, Minimum** veya **Kapalı**'yı seçin ve **Tamam** tuşuna basın.
- 5 - Bir adım geri gitmek için **⬅️** (sol) tuşuna veya menüyü kapatmak için **⬅️** BACK tuşuna basın.

Parlaklık

Parlaklık ile görüntü sinyalinin parlaklık seviyesini ayarlayabilirsiniz. Parlaklık ayarı uzman kullanıcılar içindir. Uzman olmayan kullanıcıların görüntü parlaklığını **Kontrast** ayarıyla belirlemesini öneririz.

Seviyeyi ayarlamak için...

- 1 - **⚙️** SETTINGS tuşuna basın, **Tüm Ayarlar**'ı seçin ve **Tamam** tuşuna basın.
- 2 - **Görüntü**'yü seçin ve **Tamam** tuşuna basın.
- 3 - **Gelişmiş > Kontrast > Parlaklık**'ı seçin ve **➡️** (sağ) tuşuna basın.
- 4 - Değeri ayarlamak için **▲** (yukarı) veya **▼** (aşağı) tuşlarına basın.
- 5 - Bir adım geri gitmek için **⬅️** (sol) tuşuna veya menüyü kapatmak için **⬅️** BACK tuşuna basın.

Video Kontrastı

Video Kontrastı ile video kontrast aralığını azaltabilirsiniz. Video Kontrastı ayarı uzman kullanıcılar içindir.

Seviyeyi ayarlamak için...

- 1 - **⚙️** SETTINGS tuşuna basın, **Tüm Ayarlar**'ı seçin ve **Tamam** tuşuna basın.
- 2 - **Görüntü**'yü seçin ve **Tamam** tuşuna basın.
- 3 - **Gelişmiş > Kontrast > Video Kontrastı**'nı seçin ve **➡️** (sağ) tuşuna basın.
- 4 - Değeri ayarlamak için **▲** (yukarı) veya **▼** (aşağı) tuşlarına basın.
- 5 - Bir adım geri gitmek için **⬅️** (sol) tuşuna veya menüyü kapatmak için **⬅️** BACK tuşuna basın.

Işık Sensörü

Işık Sensörü, görüntü ve AmbientLight ayarlarının odanın aydınlatma koşullarına göre otomatik ayarlanmasını sağlar. Işık Sensörünü açabilir veya kapatabilirsiniz.

Açmak veya kapatmak için...

- 1 - **⚙️** SETTINGS tuşuna basın, **Tüm Ayarlar**'ı seçin ve **Tamam** tuşuna basın.
- 2 - **Görüntü**'yü seçin ve **Tamam** tuşuna basın.
- 3 - **Gelişmiş > Kontrast > Işık Sensörü**'nü seçin ve **Tamam** tuşuna basın.
- 4 - **Açık** veya **Kapalı**'yı seçin ve **Tamam** tuşuna basın.
- 5 - Bir adım geri gitmek için **⬅️** (sol) tuşuna veya menüyü kapatmak için **⬅️** BACK tuşuna basın.

Gama

Gama ile görüntü parlaklığı ve kontrastı için doğrusal olmayan bir ayar belirleyebilirsiniz. Gama ayarı uzman kullanıcılar içindir.

Seviyeyi ayarlamak için...

- 1 - **⚙️** SETTINGS tuşuna basın, **Tüm Ayarlar**'ı seçin ve **Tamam** tuşuna basın.
- 2 - **Görüntü**'yü seçin ve **Tamam** tuşuna basın.
- 3 - **Gelişmiş > Kontrast > Gama**'yı seçin ve **➡️** (sağ) tuşuna basın.
- 4 - Değeri ayarlamak için **▲** (yukarı) veya **▼** (aşağı) tuşlarına basın.
- 5 - Bir adım geri gitmek için **⬅️** (sol) tuşuna veya menüyü kapatmak için **⬅️** BACK tuşuna basın.

Keskinlik Ayarları

Ultra Çözünürlük

Ultra Çözünürlük ile kenarlar ve dış hatlarda mükemmel keskinlik sağlayabilirsiniz.

Açmak veya kapatmak için...

- 1 - **⚙️** SETTINGS tuşuna basın, **Tüm Ayarlar**'ı seçin ve **Tamam** tuşuna basın.
- 2 - **Görüntü**'yü seçin ve **Tamam** tuşuna basın.
- 3 - **Gelişmiş** > **Keskinlik** > **Ultra Çözünürlük**'ü seçin ve **Tamam** tuşuna basın.
- 4 - **Açık** veya **Kapalı**'yı seçin ve **Tamam** tuşuna basın.
- 5 - Bir adım geri gitmek için **⬅️** (sol) tuşuna veya menüyü kapatmak için **⬅️** BACK tuşuna basın.

Gürültü Azaltma

Parazit Azaltma ile görüntü parazitini filtreleyebilir ve seviyesini azaltabilirsiniz.

Parazit azaltmayı ayarlamak için...

- 1 - **⚙️** SETTINGS tuşuna basın, **Tüm Ayarlar**'ı seçin ve **Tamam** tuşuna basın.
- 2 - **Görüntü**'yü seçin ve **Tamam** tuşuna basın.
- 3 - **Gelişmiş** > **Keskinlik** > **Parazit Azaltma**'yı seçin ve **Tamam** tuşuna basın.
- 4 - **Maksimum**, **Orta**, **Minimum** veya **Kapalı**'yı seçin ve **Tamam** tuşuna basın.
- 5 - Bir adım geri gitmek için **⬅️** (sol) tuşuna veya menüyü kapatmak için **⬅️** BACK tuşuna basın.

MPEG Parazit Azaltma

MPEG Parazit Azaltma ile görüntüdeki dijital geçişleri yumuşatabilirsiniz. MPEG parazitleri görüntüde genellikle küçük bloklar veya titreyen kenarlar biçiminde görülür.

MPEG parazitleri azaltmak için...

- 1 - **⚙️** SETTINGS tuşuna basın, **Tüm Ayarlar**'ı seçin ve **Tamam** tuşuna basın.
- 2 - **Görüntü**'yü seçin ve **Tamam** tuşuna basın.
- 3 - **Gelişmiş** > **Keskinlik** > **MPEG Parazit Azaltma**'yı seçin ve **Tamam** tuşuna basın.
- 4 - **Maksimum**, **Orta**, **Minimum** veya **Kapalı**'yı seçin ve **Tamam** tuşuna basın.
- 5 - Bir adım geri gitmek için **⬅️** (sol) tuşuna veya menüyü kapatmak için **⬅️** BACK tuşuna basın.

Hareket Ayarları

Mükemmel Doğal Hareket

Mükemmel Doğal Hareket ile TV'de izlediğiniz filmlerde görüntü titremesini görülür düzeyde azaltabilirsiniz. Mükemmel Doğal Hareket hareketleri akıcı kılar.

Görüntü titremesini ayarlamak için...

- 1 - **⚙️** SETTINGS tuşuna basın, **Tüm Ayarlar**'ı seçin ve **Tamam** tuşuna basın.
- 2 - **Görüntü**'yü seçin ve **Tamam** tuşuna basın.
- 3 - **Gelişmiş** > **Hareket** > **Perfect Natural Motion**'ı

seçin ve **Tamam** tuşuna basın.

4 - **Maksimum**, **Orta**, **Minimum** veya **Kapalı**'yı seçin ve **Tamam** tuşuna basın.

5 - Bir adım geri gitmek için **⬅️** (sol) tuşuna veya menüyü kapatmak için **⬅️** BACK tuşuna basın.

Natural Motion

Natural Motion ile TV'de izlenen filmlerde görülen hareket titremesini azaltabilirsiniz. Natural Motion, hareketleri akıcı kılar.

Görüntü titremesini ayarlamak için...

- 1 - **⚙️** SETTINGS tuşuna basın, **Tüm Ayarlar**'ı seçin ve **Tamam** tuşuna basın.
- 2 - **Görüntü**'yü seçin ve **Tamam** tuşuna basın.
- 3 - **Gelişmiş** > **Hareket** > **Natural Motion**'ı seçin ve **Tamam** tuşuna basın.
- 4 - **Maksimum**, **Orta**, **Minimum** veya **Kapalı**'yı seçin ve **Tamam** tuşuna basın.
- 5 - Bir adım geri gitmek için **⬅️** (sol) tuşuna veya menüyü kapatmak için **⬅️** BACK tuşuna basın.

Clear LCD

Clear LCD ile mükemmel bir hareket netliğine, daha iyi siyah seviyesine, titreşimsiz yüksek kontrasta ve daha geniş izleme açısına sahip olursunuz.

Açmak veya kapatmak için...

- 1 - **⚙️** SETTINGS tuşuna basın, **Tüm Ayarlar**'ı seçin ve **Tamam** tuşuna basın.
- 2 - **Görüntü**'yü seçin ve **Tamam** tuşuna basın.
- 3 - **Gelişmiş** > **Hareket** > **Clear LCD**'yi seçin ve **Tamam** tuşuna basın.
- 4 - **Açık** veya **Kapalı**'yı seçin ve **Tamam** tuşuna basın.
- 5 - Bir adım geri gitmek için **⬅️** (sol) tuşuna veya menüyü kapatmak için **⬅️** BACK tuşuna basın.

HDMI Ultra HD

"Doğal" Ultra HD çözünürlükte (3840x2160 piksel) çekilmiş veya üretilmiş videoları bu TV'de izleyebilirsiniz. Ultra HD video oynatan cihazları HDMI konektörlerinden birine bağlayın.

HDMI ile bağlanan cihazlarla ilgili sorunlar

Bu bir Ultra HD TV'dir. HDMI ile bağlanan bazı eski cihazlar Ultra HD özelliğine sahip TV'leri elektronik olarak tanımayabilir ve düzgün çalışmayabilir ya da bozuk görüntü veya ses oluşturabilir. Böyle bir cihazın arızalı çalışmasını önlemek için sinyal kalitesini cihazın taşıyabileceği bir seviyeye ayarlayabilirsiniz. Cihaz, Ultra HD sinyalleri kullanmıyorsa bu HDMI bağlantısında Ultra HD özelliğini kapatabilirsiniz.

Sinyal kalitesini ayarlamak için...

- 1 - **⚙️** SETTINGS tuşuna basın, Tüm Ayarlar'ı seçin ve Tamam tuşuna basın.
- 2 - Genel Ayarlar'ı seçin ve Tamam tuşuna basın.
- 3 - HDMI Ultra HD'yi seçin ve Tamam tuşuna basın.
- 4 - UHD 4:4:4/4:2:2 (en yüksek UHD kalitesi), UHD 4:2:0 veya Kapalı'yı seçin ve Tamam tuşuna basın.
- 5 - Bir adım geri gitmek için **⬅** (sol) tuşuna veya menüyü kapatmak için **⬅** BACK tuşuna basın.

21.3

Ses

Ses Tarzı

Tarz Seç

Sesi kolayca ayarlamak için Ses Tarzı ile önceden ayarlanmış bir ayar seçebilirsiniz.

- 1 - Bir TV kanalını izlerken **⚙️** SETTINGS tuşuna basın, Ses Tarzı öğesini seçin ve Tamam tuşuna basın.
- 2 - Listedeki tarzlardan birini seçin ve Tamam tuşuna basın.
- 3 - Bir adım geri gitmek için **⬅** (sol) tuşuna veya menüyü kapatmak için **⬅** BACK tuşuna basın.

Kullanılabilir tarzlar...

- **Kişisel** - İlk başlatma sırasında ayarladığınız ses tercihleri.
- **Orijinal** - En doğal ses ayarı
- **Film** - Film izlemek için idealdir
- **Müzik** - Müzik dinlemek için idealdir
- **Oyun** - Oyun oynamak için idealdir
- **Haberler** - Konuşmalar için idealdir

Tarz Özelleştirme

Yaptığınız her ses ayarı (Tiz veya Bas gibi), seçili olan mevcut Ses Tarzı'na kaydedilir. Her tarzı özelleştirebilirsiniz.

Yalnızca **Kişisel** tarzı ayarlarını bağlı her cihaz için Kaynaklar menüsünde kaydedebilir.

Bir Tarzı Geri Yükleme

Tarzı orijinal ayarına geri yüklemek için...

- 1 - **⚙️** SETTINGS tuşuna basın, Tüm Ayarlar'ı seçin ve Tamam tuşuna basın.
- 2 - Ses'i seçin ve Tamam tuşuna basın.
- 3 - Ses Tarzı'nı seçin ve Tamam tuşuna basın.
- 4 - Geri yüklemek istediğiniz tarzı seçin ve Tamam tuşuna basın.
- 5 - **🔴** Tarzı Geri Yükle renkli tuşuna basın. Tarz geri yüklenir.
- 6 - Bir adım geri gitmek için **⬅** (sol) tuşuna veya

menüyü kapatmak için **⬅** BACK tuşuna basın.

Hoparlörler

Hoparlörlerinizi Seçme

Bu menüde TV hoparlörlerini açabilir ya da kapatabilirsiniz. Bir Ev Sinema Sistemi veya kablosuz Bluetooth hoparlör bağladığınızda TV sesinin hangi cihazdan çıkacağını seçebilirsiniz. Tüm mevcut hoparlör sistemleri bu listede gösterilir.

Bir ses cihazı (ör. Ev Sinema Sistemi) için HDMI CEC bağlantısı kullanıyorsanız EasyLink Otomatik Başlatma'yı kullanabilirsiniz. TV, ses cihazını açar, TV sesini cihaza gönderir ve TV hoparlörlerini kapatır.

İstediğiniz hoparlörleri seçmek için...

- 1 - **⚙️** SETTINGS tuşuna basın, Hoparlörler'i seçin ve Tamam tuşuna basın.
- 2 - İstediğiniz hoparlör sistemini seçin ve Tamam tuşuna basın.
- 3 - Bir adım geri gitmek için **⬅** (sol) tuşuna veya menüyü kapatmak için **⬅** BACK tuşuna basın.

Kablosuz Hoparlörler (Bluetooth)

Gerekenler

Kablosuz hoparlör, subwoofer, ses çubuğu veya kulaklık gibi kablosuz cihazları Bluetooth® ile bu TV'ye bağlayabilirsiniz. Ayrıca, kablosuz bir gamepad'i Bluetooth LE ile bağlayabilirsiniz.

TV sesini kablosuz hoparlörden çalmak için TV ile kablosuz hoparlörü eşleştirmeniz gerekir. Birkaç kablosuz hoparlörü en fazla 4 Bluetooth LE (düşük enerjili) cihaz ile eşleştirebilirsiniz. TV, sesi aynı anda yalnızca bir hoparlörde çalabilir. Bir subwoofer bağlarsanız ses hem TV hem de subwoofer'dan çalınır. Bir ses çubuğu bağlarsanız ses sadece ses çubuğundan çalınır.

Dikkat: Ses - Video uyumu

Birçok Bluetooth hoparlör sistemi, yüksek "gecikme" denen bir sorunu beraberinde getirir. Yüksek gecikme, sesin videodan geç çalınarak uyumsuz 'dudak uyumu'na neden olması demektir. Kablosuz bir Bluetooth hoparlör sistemi satın almadan önce en yeni modeller hakkında bilgi edinin ve düşük gecikme oranına sahip bir cihaz seçin. Yardım için satıcınıza danışın.

Kablosuz hoparlör eşleştirme hakkında daha fazla bilgi için **🔴** Anahtar Kelimeler renkli tuşuna basın ve Bluetooth, Eşleştirme konusuna bakın.

Hoparlör Eşleştirme

Kablosuz cihazları eşleştirme hakkında daha fazla bilgi için Yardım'da **— Anahtar Kelimeler** renkli tuşuna basın ve **Bluetooth, Eşleştirme** konusuna bakın.

Hoparlörü Kaldırma

Kablosuz bir Bluetooth cihazının eşleştirmesini kaldırma hakkında daha fazla bilgi için Yardım'da **— Anahtar Kelimeler** renkli tuşuna basın ve **Bluetooth, Cihaz kaldırma** konusuna bakın.

Subwoofer Ses Seviyesi

Kablosuz bir Bluetooth subwoofer bağlarsanız subwoofer'ın ses seviyesini hafif artırabilir veya azaltabilirsiniz.

Ses seviyesini biraz ayarlamak için...

- 1 - **⚙️** SETTINGS tuşuna basın, **Tüm Ayarlar**'ı seçin ve **Tamam** tuşuna basın.
- 2 - **Ses > Kablosuz Hoparlör > Subwoofer Ses Seviyesi**'ni seçin ve **➤** (sağ) tuşuna basın.
- 3 - Değeri ayarlamak için **▲** (yukarı) veya **▼** (aşağı) tuşlarına basın.
- 4 - Bir adım geri gitmek için **◀** (sol) tuşuna veya menüyü kapatmak için **←** BACK tuşuna basın.

Problemler

Bağlantı kesilmesi

- Kablosuz hoparlörü TV'nin 5 metre yakınına yerleştirin.
- Birçok kablosuz yönlendiricinin bulunduğu yüksek miktarda kablosuz aktivite içeren alanlarda kablosuz bağlantı sorunu yaşanabilir. Yönlendiriciyi ve kablosuz hoparlörü mümkün olduğu kadar TV'ye yakın bir yere yerleştirin.

Ses ve Video uyumu

- Kablosuz bir Bluetooth hoparlör satın almadan önce "dudak uyuşmazlığı" olarak bilinen Ses - Video uyum kalitesi hakkında bilgi edinin. Tüm Bluetooth cihazlar doğru şekilde çalışmaz. Yardım için satıcınıza danışın.

Ses Ayarları

Bas

Bas ile sesteki düşük tonların seviyesini ayarlayabilirsiniz.

Seviyeyi ayarlamak için...

- 1 - **⚙️** SETTINGS tuşuna basın, **Tüm Ayarlar**'ı seçin ve

Tamam tuşuna basın.

2 - **Ses**'i seçin ve **Tamam** tuşuna basın.

3 - **Bas**'ı seçin ve **➤** (sağ) tuşuna basın.

4 - Değeri ayarlamak için **▲** (yukarı) veya **▼** (aşağı) tuşlarına basın.

5 - Bir adım geri gitmek için **◀** (sol) tuşuna veya menüyü kapatmak için **←** BACK tuşuna basın.

Tiz

Tiz ile sesteki yüksek tonların seviyesini ayarlayabilirsiniz.

Seviyeyi ayarlamak için...

- 1 - **⚙️** SETTINGS tuşuna basın, **Tüm Ayarlar**'ı seçin ve **Tamam** tuşuna basın.
- 2 - **Ses**'i seçin ve **Tamam** tuşuna basın.
- 3 - **Tiz**'i seçin ve **➤** (sağ) tuşuna basın.
- 4 - Değeri ayarlamak için **▲** (yukarı) veya **▼** (aşağı) tuşlarına basın.
- 5 - Bir adım geri gitmek için **◀** (sol) tuşuna veya menüyü kapatmak için **←** BACK tuşuna basın.

Kulaklık Ses Seviyesi

Kulaklık Ses Seviyesi ile bağlı kulaklığın ses seviyesini ayrı ayarlayabilirsiniz.

Ses seviyesini ayarlamak için...

- 1 - **⚙️** SETTINGS tuşuna basın, **Tüm Ayarlar**'ı seçin ve **Tamam** tuşuna basın.
- 2 - **Ses**'i seçin ve **Tamam** tuşuna basın.
- 3 - **Kulaklık Ses Seviyesi**'ni seçin ve **➤** (sağ) tuşuna basın.
- 4 - Değeri ayarlamak için **▲** (yukarı) veya **▼** (aşağı) tuşlarına basın.
- 5 - Bir adım geri gitmek için **◀** (sol) tuşuna veya menüyü kapatmak için **←** BACK tuşuna basın.

Surround Modu

Surround Modu ile TV hoparlörlerinin ses efektini ayarlayabilirsiniz.

Surround modunu ayarlamak için...

- 1 - **⚙️** SETTINGS tuşuna basın, **Tüm Ayarlar**'ı seçin ve **Tamam** tuşuna basın.
- 2 - **Ses**'i seçin ve **Tamam** tuşuna basın.
- 3 - **Surround Modu**'nu seçin ve **Tamam** tuşuna basın.
- 4 - **Stereo** veya **Incredible Surround**'ı seçin ve **Tamam** tuşuna basın.
- 5 - Bir adım geri gitmek için **◀** (sol) tuşuna veya menüyü kapatmak için **←** BACK tuşuna basın.

Gelişmiş Ayarlar

Otomatik Ses Seviyesi Ayarı

Otomatik Ses Seviyesi Ayarı ile TV'nizin ani ses seviyesi değişimlerini otomatik dengelemesini ayarlayabilirsiniz. Ani ses seviyesi değişimleri genellikle reklamlar başladığında veya kanal değiştirdiğinizde gerçekleşir.

Açmak veya kapatmak için...

- 1 - **⚙️** SETTINGS tuşuna basın, **Tüm Ayarlar**'ı seçin ve **Tamam** tuşuna basın.
- 2 - **Ses**'i seçin ve **Tamam** tuşuna basın.
- 3 - **Gelişmiş** > **Otomatik Ses Seviyesi Ayarı**'nı seçin ve **Tamam** tuşuna basın.
- 4 - **Açık** veya **Kapalı**'yı seçin ve **Tamam** tuşuna basın.
- 5 - Bir adım geri gitmek için **⬅️** (sol) tuşuna veya menüyü kapatmak için **⬅️** BACK tuşuna basın.

Hoparlörler

Bu menüde TV hoparlörlerini açabilir ya da kapatabilirsiniz. Bir Ev Sinema Sistemi veya kablosuz Bluetooth hoparlör bağladığınızda TV sesinin hangi cihazdan çıkacağını seçebilirsiniz. Tüm mevcut hoparlör sistemleri bu listede gösterilir.

Bir ses cihazı (ör. Ev Sinema Sistemi) için HDMI CEC bağlantısı kullanıyorsanız EasyLink Otomatik Başlatma'yı kullanabilirsiniz. TV, ses cihazını açar, TV sesini cihaza gönderir ve TV hoparlörlerini kapatır.

İstedığınız hoparlörleri seçmek için...

- 1 - **⚙️** SETTINGS tuşuna basın, **Hoparlörler**'i seçin ve **Tamam** tuşuna basın.
- 2 - İsteddiğiniz hoparlör sistemini seçin ve **Tamam** tuşuna basın.
- 3 - Bir adım geri gitmek için **⬅️** (sol) tuşuna veya menüyü kapatmak için **⬅️** BACK tuşuna basın.

Clear Sound

Clear Sound ile konuşma sesini iyileştirebilirsiniz. Bu ayar haber programları için idealdir. Konuşma iyileştirmeyi açabilir veya kapatabilirsiniz.

Açmak veya kapatmak için...

- 1 - **⚙️** SETTINGS tuşuna basın, **Tüm Ayarlar**'ı seçin ve **Tamam** tuşuna basın.
- 2 - **Ses**'i seçin ve **Tamam** tuşuna basın.
- 3 - **Gelişmiş** > **Clear Sound**'u seçin ve **Tamam** tuşuna basın.
- 4 - **Açık** veya **Kapalı**'yı seçin ve **Tamam** tuşuna basın.
- 5 - Bir adım geri gitmek için **⬅️** (sol) tuşuna veya menüyü kapatmak için **⬅️** BACK tuşuna basın.

Ses Çıkışı Formatı

Daha fazla bilgi için Yardım'da **—** Anahtar Kelimeler renkli tuşuna basın ve **Ses Çıkışı Formatı** konusuna bakın.

Ses Çıkışı Seviyesi Ayarı

Daha fazla bilgi için Yardım'da **—** Anahtar Kelimeler renkli tuşuna basın ve **Ses Çıkışı Seviyesi Ayarı** konusuna bakın.

Ses Çıkışı Gecikmesi

Daha fazla bilgi için Yardım'da **—** Anahtar Kelimeler renkli tuşuna basın ve **Ses Çıkışı Gecikmesi** konusuna bakın.

Ses Çıkış Dengesi

Daha fazla bilgi için Yardım'da **—** Anahtar Kelimeler renkli tuşuna basın ve **Ses Çıkışı Dengesi** konusuna bakın.

TV Yerleştirme

İlk kurulumun parçası olarak bu ayar ya **TV standında** ya da **Duvara Monte** olarak ayarlanır. Daha sonra TV'nin konumunu değiştirirseniz en iyi ses üretimi için bu ayarı gereken şekilde ayarlayın.

- 1 - **⚙️** SETTINGS tuşuna basın, **Tüm Ayarlar**'ı seçin ve **Tamam** tuşuna basın.
- 2 - **Ses**'i seçin ve **Tamam** tuşuna basın.
- 3 - **TV Yerleştirme**'yi seçin ve **Tamam** tuşuna basın.
- 4 - **TV Standı Üzerinde** veya **Duvar**'ı seçin ve **Tamam** tuşuna basın.
- 5 - Bir adım geri gitmek için **⬅️** (sol) tuşuna veya menüyü kapatmak için **⬅️** BACK tuşuna basın.

21.4

Ambilight

Ambilight Tarzı

Daha fazla bilgi için Yardım'da **—** Anahtar Kelimeler renkli tuşuna basın ve **Ambilight Tarzı** konusuna bakın.

Ambilight Kapalı

Ambilight'ı kapatmak için...

- 1 -  AMBILIGHT tuşuna basın.
- 2 - **Kapalı** seçeneğini seçin ve **Tamam** tuşuna basın.
- 3 - Bir adım geri gitmek için **◀** (sol) tuşuna veya menüyü kapatmak için **←** BACK tuşuna basın.

Ambilight Ayarları

Parlaklık

Ambilight'ın parlaklık seviyesini ayarlayabilirsiniz.

Seviyeyi ayarlamak için...

- 1 -  SETTINGS tuşuna basın, **Tüm Ayarlar**'ı seçin ve **Tamam** tuşuna basın.
- 2 - **Ambilight > Parlaklık**'ı seçin ve **▶** (sağ) tuşuna basın.
- 3 - Değeri ayarlamak için **▲** (yukarı) veya **▼** (aşağı) tuşlarına basın.
- 4 - Bir adım geri gitmek için **◀** (sol) tuşuna veya menüyü kapatmak için **←** BACK tuşuna basın.

Alt Taraf Parlaklığı

Ambilight'ın TV'nizin alt tarafındaki parlaklık seviyesini ayarlayabilirsiniz. Beyaz bir masanın yüzeyi Ambilight'ı çok fazla yansıtabilir.

Seviyeyi ayarlamak için...

- 1 -  SETTINGS tuşuna basın, **Tüm Ayarlar**'ı seçin ve **Tamam** tuşuna basın.
- 2 - **Ambilight > Alt Taraf Parlaklığı**'nı seçin ve **▶** (sağ) tuşuna basın.
- 3 - Değeri ayarlamak için **▲** (yukarı) veya **▼** (aşağı) tuşlarına basın.
- 4 - Bir adım geri gitmek için **◀** (sol) tuşuna veya menüyü kapatmak için **←** BACK tuşuna basın.

Doygunluk

Ambilight'ın renk doygunluğu seviyesini ayarlayabilirsiniz.

Seviyeyi ayarlamak için...

- 1 -  SETTINGS tuşuna basın, **Tüm Ayarlar**'ı seçin ve **Tamam** tuşuna basın.
- 2 - **Ambilight > Doymunluk**'u seçin ve **▶** (sağ) tuşuna basın.
- 3 - Değeri ayarlamak için **▲** (yukarı) veya **▼** (aşağı) tuşlarına basın.
- 4 - Bir adım geri gitmek için **◀** (sol) tuşuna veya menüyü kapatmak için **←** BACK tuşuna basın.

Ambilight+hue

Gerekenler

Ambilight+hue özelliği ile **Philips hue** lambalarınızı TV'nin **Ambilight** renklerine uyum sağlayacak şekilde ayarlayabilirsiniz. Philips hue lambalar Ambilight etkisini tüm odaya yayar. Henüz Philips hue lambanız yoksa **Philips hue Başlangıç Kitini** (bir hue Bridge ve 3 hue ampul içerir) satın alıp ampulleri ve Bridge'i kurun. Daha fazla Philips hue ampulü ayrı olarak satın alabilirsiniz.

TV'nizde Ambilight+hue'yu kurmanız için gerekenler...

- bir Philips hue Bridge
- birkaç Philips hue ampul
- ev ağınıza bağlı olan bu TV

Ambilight+hue kurulumunu tamamen TV'de yapabilirsiniz; Ambilight+hue Uygulaması gerekmez. Ücretsiz **Ambilight+hue Uygulamasını** daha sonra akıllı telefonunuz veya tabletinize indirirseniz bu Uygulamayı kullanarak bazı Ambilight+hue ayarlarını ayarlayabilirsiniz.

Yapılandırma

Adım 1 - Ağ

Bu ilk adımda TV'yi **Philips hue Bridge**'i bulması için hazırlayacaksınız. TV ve Philips hue Bridge aynı ağı kullanmalıdır.

Kurulum...

- 1 - Philips Hue Bridge'i elektrik prizine bağlayın.
- 2 - Philips Hue Bridge'i TV için kullandığınız yönlendiriciye bağlayın. Bağlantı için Ethernet kablosu kullanın.
- 3 - hue ampulleri açın.

Yapılandırmayı başlatmak için...

- 1 -  SETTINGS tuşuna basın, **Tüm Ayarlar**'ı seçin ve **Tamam** tuşuna basın.
- 2 - **Ambilight > Ambilight+hue**'yu seçin ve **Tamam** tuşuna basın.
- 3 - **Yapılandır**'ı seçin ve **Tamam** tuşuna basın.
- 4 - **Başlat**'ı seçin ve **Tamam** tuşuna basın. TV, Philips Hue Bridge'i arar. TV henüz ağınıza bağlı değilse ilk önce ağ kurulumunu başlatır. Philips Hue Bridge listede görünürse...

Adım 2 - Hue Bridge'e gidin.

TV'yi ev ağınıza bağlama hakkında daha fazla bilgi için  **Anahtar Kelimeler** renkli tuşuna basın ve **Ağ**, kablolu konusuna bakın.

Adım 2 - Hue Bridge

Sonraki adımda TV'yi Philips hue Bridge'e bağlayacaksınız.

TV yalnızca bir hue Bridge'e bağlanabilir.

hue Bridge'i bağlamak için...

1 - TV ev ağınıza bağlandığında mevcut hue Bridge'leri gösterir. TV henüz Hue Bridge'inizi bulamadıysa **Yeniden Tara'yı** seçip **Tamam** tuşuna basabilirsiniz.

TV sahip olduğunuz tek Hue Bridge'i bulduysa Hue Bridge'in adını seçin ve **Tamam** tuşuna basın. Birden fazla Hue Bridge'iniz varsa kullanmak istediğiniz Hue Bridge'i seçin ve **Tamam** tuşuna basın.

2 - **Başlat'**ı seçin ve **Tamam** tuşuna basın.

3 - Şimdi Philips hue Bridge'e gidin ve cihazın ortasındaki bağlantı düğmesine basın. hue Bridge ile TV arasında bağlantı kurulur. Bu işlemi 30 saniye içinde gerçekleştirin. TV, hue Bridge'in TV'ye bağlandığını onaylar.

4 - **Tamam'**ı seçin ve **Tamam** tuşuna basın.

Philips hue Bridge TV'ye bağlandığında hue ampuller sayfasına gidin.

Adım 3 - Hue Ampuller

Bir sonraki adımda Ambilight'ı takip etmesi gereken Philips hue ampulleri seçeceksiniz.

Ambilight+hue için en fazla 9 Philips hue ampul seçebilirsiniz.

Ambilight+hue için ampulleri seçmek için...

1 - Listede Ambilight'ı izlemesi gereken ampulleri işaretleyin. Bir ampulü işaretlemek için ampulün adını seçin ve **Tamam** tuşuna basın. Bir ampulü işaretlediğinizde ampul bir kez yanıp söner.

2 - İşlemi tamamladığınızda **Tamam'**ı seçin ve **Tamam** tuşuna basın.

Ambilight+hue için ampuller işaretlendiğinde **Ampul yapılandır** sayfasına gidin.

Adım 4 - Ampul Yapılandırma

Bir sonraki adımda her bir Philips hue ampulü yapılandıracaksınız.

Her hue ampulü yapılandırmak için...

1 - Yapılandırmak için bir ampulü seçin ve **Tamam** tuşuna basın. Seçtiğiniz ampul yanıp söner.

2 - **Başlat'**ı seçin ve **Tamam** tuşuna basın.

3 - İlk olarak ampulü TV'ye göre nereye yerleştirdiğinizi belirtin. Doğru **Açı** ayarı, ampule doğru Ambilight rengini gönderir. Konumu ayarlamak için kaydırma çubuğunu seçin.

4 - İkinci olarak ampul ile TV arasında ne kadar **Mesafe** olduğunu belirtin. Ampul TV'den ne

kadar uzakta olursa Ambilight rengi o kadar zayıf olur. Mesafeyi ayarlamak için kaydırma çubuğunu seçin.

5 - Son olarak ampulün **Parlaklık** ayarını yapın. Parlaklığı ayarlamak için kaydırma çubuğunu seçin.

6 - Bu ampulü yapılandırmayı durdurmak için **Tamam'**ı seçin ve **Tamam** tuşuna basın.

7 - **Ambilight+hue'yu Yapılandır** menüsünde her ampule aynı işlemi uygulayabilirsiniz.

8 - Ambilight+hue ampullerin hepsi yapılandırıldığında **Son'u** seçin ve **Tamam** tuşuna basın.

Ambilight+hue kullanıma hazırdır.

Açma veya Kapatma

Ampullerdeki Ambilight+hue efektini kapatabilirsiniz. Ampuller beyaz renkte yanar.

Ambilight+hue'yu kapatmak için...

1 - **⚙** SETTINGS tuşuna basın, **Ambilight+hue'yu** seçin ve **Tamam** tuşuna basın.

2 - **Kapalı** veya **Açık'**ı seçin ve **Tamam** tuşuna basın.

3 - Bir adım geri gitmek için **◀** (sol) tuşuna veya menüyü kapatmak için **←** BACK tuşuna basın.

Derin Etki

Ambilight+hue ampuller için Ambilight etkisinin seviyesini ayarlayabilirsiniz.

Ambilight+hue Derin etki özelliğini ayarlamak için...

1 - **⚙** SETTINGS tuşuna basın, **Tüm Ayarlar'**ı seçin ve **Tamam** tuşuna basın.

2 - **Ambilight > Ambilight+hue'yu** seçin ve **Tamam** tuşuna basın.

3 - **Derin Etki'**yi seçin ve **▶** (sağ) tuşuna basın.

4 - Değeri ayarlamak için **▲** (yukarı) veya **▼** (aşağı) tuşlarına basın.

5 - Bir adım geri gitmek için **◀** (sol) tuşuna veya menüyü kapatmak için **←** BACK tuşuna basın.

Yapılandırmayı Görüntüle

Görüntü yapılandırması'nda geçerli Ambilight+hue yapılandırmasına bakabilirsiniz. Kullandığınız ağ, bağlı ampul sayısı vb. bilgileri görebilirsiniz.

Geçerli Ambilight+hue kurulumunu görüntülemek için...

1 - **⚙** SETTINGS tuşuna basın, **Tüm Ayarlar'**ı seçin ve **Tamam** tuşuna basın.

2 - **Ambilight > Ambilight+hue'yu** seçin ve **Tamam** tuşuna basın.

3 - **Yapılandırmayı Görüntüle'**yi seçin ve **Tamam** tuşuna basın.

4 - Bir adım geri gitmek için **◀** (sol) tuşuna veya

menüyü kapatmak için ← BACK tuşuna basın.

Sıfırlama Kurulumu

Tüm Ambilight+hue yapılandırmasını tek seferde sıfırlayabilirsiniz (kaldırabilirsiniz).



Ambilight+hue yapılandırmasını sıfırlamak için...

- 1 -  SETTINGS tuşuna basın, Tüm Ayarlar'ı seçin ve Tamam tuşuna basın.
- 2 - Ambilight > Ambilight+hue'yu seçin ve Tamam tuşuna basın.
- 3 - Sıfırlama Kurulumu'nu seçin ve Tamam tuşuna basın. Yapılandırma sıfırlanır.
- 4 - Bir adım geri gitmek için ← (sol) tuşuna veya menüyü kapatmak için ← BACK tuşuna basın.



Oda Aydınlatma

TV açık veya bekleme modundayken Lounge Light'ı açabilirsiniz. Lounge Light, videosuz Ambilight'tır. TV açık ancak ekran enerji tasarrufu için kapalıyken de (örneğin, bir radyo istasyonunu dinlerken) Lounge Light'ı açabilirsiniz.

Bekleme

TV bekleme modundayken Lounge Light'ı açmak için  AMBILIGHT tuşuna basın. Rengi Takip Et menüsünde bulabileceğiniz farklı renk düzenleri arasında geçiş yapmak için  tuşuna tekrar basın. Kapatmak için  tuşuna tekrar basın.

Ekran Kapalı

TV açık ancak TV ekranı kapalıyken Lounge Light'ı açmak için  AMBILIGHT tuşuna basın.  AMBILIGHT tuşuyla Sesi Takip Et menüsünde ayarlanmış ses tarzı veya Rengi Takip Et menüsünde ayarlanmış renk düzenini açıp kapatabilirsiniz. Kapatmak için  tuşuna tekrar basın.

Radyo istasyonu dinlerken enerji tasarrufu yapmak üzere ekranı kapatma hakkında daha fazla bilgi için Yardım'da  Anahtar Kelimeler renkli tuşuna basın ve Ekran Kapalı konusuna bakın.

Gelişmiş

Duvar Rengi

Duvar Rengi ile renkli duvarın Ambilight renkleri üzerindeki etkisini ortadan kaldırabilirsiniz. TV'nin arkasındaki duvarın rengini seçtiğinizde TV Ambilight renklerini uyarlayarak olması gerektiği gibi görünmelerini sağlar.

Duvarın rengini seçmek için . . .

- 1 -  SETTINGS tuşuna basın, Tüm Ayarlar'ı seçin ve

Tamam tuşuna basın.

2 - Ambilight > Gelişmiş'i seçin ve Tamam tuşuna basın.

3 - Duvar Rengi'ni seçin ve Tamam tuşuna basın.

4 - TV'nin arkasındaki duvarın rengiyle eşleşen rengi seçin ve Tamam tuşuna basın.

5 - Bir adım geri gitmek için ← (sol) tuşuna veya menüyü kapatmak için ← BACK tuşuna basın.

TV Kapatma

TV Kapatma ile Ambilight'ı TV'yi kapattığınızda hemen ya da yavaşça kapanacak biçimde ayarlayabilirsiniz. Yavaşça kapanma seçeneği size oturma odanızın ışıklarını açmanız için zaman tanır.

Ambilight'ın kapanma şeklini seçmek için

- 1 -  SETTINGS tuşuna basın, Tüm Ayarlar'ı seçin ve Tamam tuşuna basın.
- 2 - Ambilight > Gelişmiş'i seçin ve Tamam tuşuna basın.
- 3 - TV Kapatma'yı seçin ve Tamam tuşuna basın.
- 4 - Karartarak Kapat veya Hızlı Kapatma'yı seçin ve Tamam tuşuna basın.
- 5 - Bir adım geri gitmek için ← (sol) tuşuna veya menüyü kapatmak için ← BACK tuşuna basın.

ISF Ayarı

Bir ISF uzmanı TV'yi kalibre ettiğinde statik bir Ambilight rengi de kalibre edilebilir. Kalibre etmek için herhangi bir rengi seçebilirsiniz. ISF Kalibrasyonu bittiğinde statik ISF rengini seçin.

ISF statik rengini seçmek için...

 (Ambilight) tuşuna basın, ISF'yi seçin ve Tamam tuşuna basın.

Daha fazla bilgi için  Anahtar Kelimeler renkli tuşuna basın ve ISF® Kalibrasyonu konusuna bakın.



21.5

Eko Ayarları

Enerji Tasarrufu

Enerji Tasarrufu'nu seçerseniz TV, görüntü ve Ambilight için en yüksek enerji tasarrufunu sağlayan Standart Görüntü Tarzına otomatik olarak geçer.

TV'yi Enerji Tasarrufuna ayarlamak için...

- 1 -  SETTINGS tuşuna basın, Tüm Ayarlar'ı seçin ve Tamam tuşuna basın.
- 2 - Eko Ayarları'nı seçin ve Tamam tuşuna basın.
- 3 - Enerji Tasarrufu seçeneğine tıklayın, Görüntü Tarzı otomatik biçimde Standart olarak ayarlanır. Ayar  (yaprak) simgesi ile işaretlenir.

4 - Bir adım geri gitmek için ◀ (sol) tuşuna veya menüyü kapatmak için ← BACK tuşuna basın.

Ekran Kapalı

TV'yi müzik dinlemek için kullanıyorsanız enerji tasarrufu için TV ekranını kapatabilirsiniz.

TV ekranını kapatmak için...

1 - ⚙️ SETTINGS tuşuna basın, Tüm Ayarlar'ı seçin ve Tamam tuşuna basın.

2 - Eko Ayarları'nı seçin ve Tamam tuşuna basın.

3 - Ekran Kapalı'yı seçin ve Tamam tuşuna basın. Ekran kapanır.

4 - Bir adım geri gitmek için ◀ (sol) tuşuna veya menüyü kapatmak için ← BACK tuşuna basın.

Ekranı tekrar açmak için uzaktan kumandadaki herhangi bir tuşa basın.

Işık Sensörü

Dahili ortam ışığı sensörü, ortam ışığı azaldığında enerji tasarrufu yapmak için TV ekranının parlaklığını azaltır. Dahili ışık sensörü, AmbientLight ile birlikte görüntüyü odanın ışık koşullarına göre otomatik olarak ayarlar.

Işık sensörünü kapatmak için...

1 - ⚙️ SETTINGS tuşuna basın, Tüm Ayarlar'ı seçin ve Tamam tuşuna basın.

2 - Eko Ayarları'nı seçin ve Tamam tuşuna basın.

3 - Işık Sensörü'nü seçin ve Tamam tuşuna basın. Işık Sensörü etkinleştirildiğinde ayar 🌿 (yaprak) simgesi ile işaretlenir.

4 - Bir adım geri gitmek için ◀ (sol) tuşuna veya menüyü kapatmak için ← BACK tuşuna basın.

Kapatma Zamanlayıcısı

TV sinyal alıyorsa ancak 4 saat boyunca uzaktan kumandada bir tuşa basmazsanız TV enerji tasarrufu yapmak için otomatik olarak kapanır. Ayrıca TV herhangi bir sinyal veya 10 dakika boyunca bir uzaktan kumanda komutu almıyorsa otomatik olarak kapanır.

TV'yi monitör olarak kullanıyorsanız veya TV izlemek için dijital bir alıcı kullanıyorsanız (Set Üstü Kutu - STB) ve TV'nin uzaktan kumandasını kullanmıyorsanız bu otomatik kapanma özelliğini devre dışı bırakmanız gerekir.

Kapatma Zamanlayıcısını devre dışı bırakmak için ...

1 - ⚙️ SETTINGS tuşuna basın, Tüm Ayarlar'ı seçin ve Tamam tuşuna basın.

2 - Eko Ayarları'nı seçin ve Tamam tuşuna basın.

3 - Kapatma Zamanlayıcısı'nı seçin ve ▶ (sağ) tuşuna basın.

4 - Değeri ayarlamak için ▲ (yukarı) veya ▼ (aşağı) tuşlarına basın. O değeri (Kapalı) otomatik kapanmayı devre dışı bırakır.

5 - Bir adım geri gitmek için ◀ (sol) tuşuna veya menüyü kapatmak için ← BACK tuşuna basın.

21.6

Genel Ayarlar

Philips Logo Parlaklığı

TV'nin ön tarafındaki Philips logosunu kapatabilir veya parlaklığını ayarlayabilirsiniz.

Ayarlamak veya kapatmak için...

1 - ⚙️ SETTINGS tuşuna basın, Tüm Ayarlar'ı seçin ve Tamam tuşuna basın.

2 - Genel Ayarlar'ı seçin ve Tamam tuşuna basın.

3 - Philips Logo Parlaklığı'nı seçin ve Tamam tuşuna basın.

4 - Maksimum, Orta, Minimum veya Kapalı'yı seçin ve Tamam tuşuna basın.

5 - Bir adım geri gitmek için ◀ (sol) tuşuna veya menüyü kapatmak için ← BACK tuşuna basın.

Ev veya Mağaza

TV'yi evde kullanıyorsanız konumu Ev'e ayarlayın. TV'yi mağazada kullanıyorsanız konumu Mağaza'ya ayarlayın. Mağaza konumunda Görüntü Tarzı otomatik olarak Canlı'ya ayarlanır. Otomatik Kapatma Zamanlayıcısı kapatılır.

TV konumunu ayarlamak için...

1 - ⚙️ SETTINGS tuşuna basın, Tüm Ayarlar'ı seçin ve Tamam tuşuna basın.

2 - Genel Ayarlar'ı seçin ve Tamam tuşuna basın.

3 - Yer'i seçin ve Tamam tuşuna basın.

4 - Ev veya Mağaza'yı seçin ve Tamam tuşuna basın.

5 - Bir adım geri gitmek için ◀ (sol) tuşuna veya menüyü kapatmak için ← BACK tuşuna basın.

Mağaza Yapılandırması

TV Mağaza'ya ayarlandığında bazı ayarlar otomatik olarak yapılır. Bu mağaza ayarlarını Mağaza Yapılandırması'ndan değiştirebilirsiniz.

Mağaza Yapılandırması'nı ayarlamak için...

1 - ⚙️ SETTINGS tuşuna basın, Tüm Ayarlar'ı seçin ve Tamam tuşuna basın.

2 - Genel Ayarlar'ı seçin ve Tamam tuşuna basın.

3 - Mağaza Yapılandırması'nı seçin ve Tamam

tuşuna basın.

4 - Ayarları tercihinize göre değiştirin.

5 - Bir adım geri gitmek için ◀ (sol) tuşuna veya menüyü kapatmak için ← BACK tuşuna basın.

Demo M.

Bu TV'nin görüntü ve ses kalitesini görmek için depolanmış bir video klibi oynatabilirsiniz.

Tanıtım video klibini oynatmak için...

1 -  tuşuna basın.

2 - Demo M.yi seçin ve Tamam tuşuna basın. Video klip oynamaya başlar.

Bu video klibi TV'nin görüntü ve ses kalitesini kontrol etmek için kullanabilirsiniz. TV video klibi oynatırken fabrika ayarlarına geçer.

EasyLink

EasyLink hakkında daha fazla bilgi için

Yardım'da  Anahtar Kelimeler renkli tuşuna basın ve EasyLink konusuna bakın.

Gelişmiş

TV Rehberi Verileri

Daha fazla bilgi için Yardım'da  Anahtar Kelimeler renkli tuşuna basın ve TV Rehberi Verileri konusuna bakın.

Kanal Logoları

Bazı ülkelerde TV, kanal logolarını gösterebilir. Bu logoların görünmesini istemiyorsanız kapatabilirsiniz.

Logoları kapatmak için...

1 -  SETTINGS tuşuna basın, Tüm Ayarlar'ı seçin ve Tamam tuşuna basın.

2 - Genel Ayarlar'ı seçin ve Tamam tuşuna basın.

3 - Gelişmiş > Kanal Logoları'nı seçin ve Tamam tuşuna basın.

4 - Açık veya Kapalı'yı seçin ve Tamam tuşuna basın.

5 - Bir adım geri gitmek için ◀ (sol) tuşuna veya menüyü kapatmak için ← BACK tuşuna basın.

Etkileşimli TV, ihtiyacınız olan bileşenler

Televizyon kanalında HbbTV sayfaları sunuluyorsa öncelikle sayfaları görüntüleyebilmek için televizyon ayarlarından HbbTV özelliğini açmanız gerekir.

1 -  SETTINGS tuşuna basın, Tüm Ayarlar'ı seçin ve Tamam tuşuna basın.

2 - Genel Ayarlar > HbbTV'yi seçin ve Tamam tuşuna basın.

3 - Açık öğesini seçin ve Tamam'a basın.

4 - Bir adım geri gitmek için ◀ (sol) tuşuna veya menüyü kapatmak için ← BACK tuşuna basın.

Belirli bir kanaldan HbbTV sayfalarına erişimi engellemek istiyorsanız sadece bu kanal için HbbTV sayfalarını engelleyebilirsiniz.

1 - HbbTV sayfalarını engellemek istediğiniz kanalı açın.

2 -  OPTIONS tuşuna basın, Bu Kanaldaki HbbTV'yi seçin ve Tamam tuşuna basın.

3 - Kapalı seçeneğini belirleyin ve Tamam tuşuna basın.

Fabrika Ayarları

TV'yi orijinal görüntü, ses ve Ambientlight ayarlarına (fabrika ayarları) döndürebilirsiniz.

Orijinal ayarlara dönmek için...

1 -  SETTINGS tuşuna basın, Tüm Ayarlar'ı seçin ve Tamam tuşuna basın.

2 - Genel Ayarlar'ı seçin ve Tamam tuşuna basın.

3 - Fabrika Ayarları'nı seçin ve Tamam tuşuna basın.

4 - Tamam'ı seçin ve Tamam tuşuna basın.

5 - Bir adım geri gitmek için ◀ (sol) tuşuna veya menüyü kapatmak için ← BACK tuşuna basın.

TV'yi yeniden kurma

Tam TV kurulumunu yeniden gerçekleştirebilirsiniz.

Tam TV kurulumunu yeniden gerçekleştirmek için...

1 -  SETTINGS tuşuna basın, Tüm Ayarlar'ı seçin ve Tamam tuşuna basın.

2 - Genel Ayarlar'ı seçin ve Tamam tuşuna basın.

3 - TV'yi yeniden kur'u seçin ve Tamam tuşuna basın.

4 - Ekrandaki talimatları uygulayın. Kurulum birkaç dakika sürebilir.

21.7

Dil, Bölge ve Saat

Menü Dili

Dili kendi dilinize ayarlayın.

1 -  tuşuna basın (Tamam tuşunun üzerindeki yuvarlak tuş).

2 -  simgesini (Ayarlar) seçin ve tuşuna basın.

3 - 5 kez ▼ (aşağı) tuşuna basın.

4 - 3 kez ► (sağ) tuşuna basın, dilinizi seçin ve

Tamam tuşuna basın.

5 - Menüyü kapatmak için ← BACK tuşuna basın.

Dil tercihleri

Tercih Edilen Altyazı Dili

Dijital bir yayın, bir program için birkaç altyazı dili sunabilir. Tercih ettiğiniz birincil ve ikincil altyazı dilini ayarlayabilirsiniz. Bu dillerden birinde altyazı varsa TV seçtiğiniz altyazıları gösterir.

Birincil ve ikincil altyazı dilini ayarlamak için...

- 1 - **⚙️** SETTINGS tuşuna basın, **Tüm Ayarlar**'ı seçin ve **Tamam** tuşuna basın.
- 2 - **Bölge ve Dil**'i ve ardından **Diller > Birincil Altyazı** ya da **İkincil Altyazı**'yı seçin.
- 3 - İsteddiğiniz dili belirleyin ve **Tamam** tuşuna basın.
- 4 - Bir adım geri gitmek için **◀** (sol) tuşuna veya menüyü kapatmak için **←** BACK tuşuna basın.

Tercih Edilen Ses Dili

Dijital bir yayın, bir program için birkaç ses dili (konuşulan dil) sunabilir. Tercih ettiğiniz birinci ve ikinci ses dillerini ayarlayabilirsiniz. Bu dillerden birinde ses varsa TV bu ses diline geçecektir.

Birincil ve ikincil ses dilini ayarlamak için...

- 1 - **⚙️** SETTINGS tuşuna basın, **Tüm Ayarlar**'ı seçin ve **Tamam** tuşuna basın.
- 2 - **Bölge ve Dil** öğesini ve ardından **Diller > Birincil Ses** ya da **İkincil Ses** öğesini seçin.
- 3 - İsteddiğiniz dili belirleyin ve **Tamam** tuşuna basın.
- 4 - Bir adım geri gitmek için **◀** (sol) tuşuna veya menüyü kapatmak için **←** BACK tuşuna basın.

Saat

Tarih ve Saat

Otomatik

TV saati için standart ayar **Otomatik**'tir. Saat bilgisi yayınlanan UTC - Koordineli Evrensel Saat bilgilerinden alınır.

Saat doğru değilse TV saatini **Ülkeye Bağlı**'ya ayarlayabilirsiniz. Bazı ülkeler için belirli bir zaman dilimini seçebilir veya saat farkını ayarlayabilirsiniz. Bazı ülkelerde bazı ağ operatörleri için saat ayarları, saatin yanlış ayarlanmasını önlemek amacıyla gizli olur.

TV saatini ayarlamak için...

- 1 - **⚙️** SETTINGS tuşuna basın, **Tüm Ayarlar**'ı seçin ve

Tamam tuşuna basın.

2 - **Bölge ve Dil**'i ve **Saat > Otomatik Saat Modu**'nu seçin ve **Tamam** tuşuna basın.

3 - **Otomatik** veya **Ülkeye Bağlı**'yı seçin ve **Tamam** tuşuna basın.

4 - Bir adım geri gitmek için **◀** (sol) tuşuna veya menüyü kapatmak için **←** BACK tuşuna basın.

Manuel

Hiçbir otomatik ayar saati doğru görüntülemiyorsa saati manuel olarak ayarlayabilirsiniz.

Ancak TV Rehberi'nden kayıt programlıyorsanız saat ve tarihi manuel olarak değiştirmeniz önerilmez. Bazı ülkelerde bazı ağ operatörleri için saat ayarları, saatin yanlış ayarlanmasını önlemek amacıyla gizli olur.

TV saatini manuel olarak ayarlamak için (mümkünse)...

- 1 - **⚙️** SETTINGS tuşuna basın, **Tüm Ayarlar**'ı seçin ve **Tamam** tuşuna basın.
- 2 - **Bölge ve Dil**'i ve **Saat > Otomatik Saat Modu**'nu seçin ve **Tamam** tuşuna basın.
- 3 - **Manuel**'i seçin ve **Tamam** tuşuna basın.
- 4 - **◀** (sol) tuşuna basın, **Tarih** veya **Saat**'i seçin ve **Tamam** tuşuna basın.
- 5 - Değeri ayarlamak için **▲** (yukarı) veya **▼** (aşağı) tuşlarına basın.
- 6 - Bir adım geri gitmek için **◀** (sol) tuşuna veya menüyü kapatmak için **←** BACK tuşuna basın.

Zaman Dilimi

Bazı ülkeler için TV saatini doğru ayarlamak üzere belirli zaman dilimlerini seçebilirsiniz.

Zaman dilimini ayarlamak için (mümkünse)...

- 1 - **⚙️** SETTINGS tuşuna basın, **Tüm Ayarlar**'ı seçin ve **Tamam** tuşuna basın.
- 2 - **Bölge ve Dil**'i ve **Saat**'i seçin ve **Tamam** tuşuna basın.
- 3 - **Zaman Dilimi**'ni seçin ve **Tamam** tuşuna basın.
- 4 - Ülkenize bağlı olarak TV saatini düzeltmek için bir zaman dilimini seçebilir veya saat farkını ayarlayabilirsiniz.
- 5 - Bir adım geri gitmek için **◀** (sol) tuşuna veya menüyü kapatmak için **←** BACK tuşuna basın.

Uyku Zamanlayıcısı

Uyku Zamanlayıcısı ile TV'yi ön ayarlı süre sonunda otomatik olarak bekleme moduna geçecek şekilde ayarlayabilirsiniz.

Uyku Zamanlayıcısını ayarlamak için...

- 1 - **⚙️** SETTINGS tuşuna basın, **Tüm Ayarlar**'ı seçin ve **Tamam** tuşuna basın.
- 2 - **Genel Ayarlar**'ı ve **Uyku Zamanlayıcısı**'nı seçin

ve ► (sağ) tuşuna basın. Kaydırma çubuğu ile süreyi 180 dakikaya kadar 5'er dakika aralıklarla ayarlayabilirsiniz. Süre 0 dakika olarak ayarlanırsa Uyku Zamanlayıcısı kapanır. Geri sayım sırasında istediğiniz zaman TV'nizi kapatabilir veya süreyi sıfırlayabilirsiniz.

3 - Bir adım geri gitmek için ◀ (sol) tuşuna veya menüyü kapatmak için ← BACK tuşuna basın.

Uzaktan Kumanda Klavyesi

Uzaktan Kumanda Klavyesinin standart düzeni Qwerty düzenidir.

Azerty klavye

Bölgenize bağlı olarak Uzaktan Kumanda Klavyeniz Azerty düzenine ayarlanabilir. Azerty karakterleri ilgili tuşların sağ üst köşesinde gösterilir.

Klavye düzenini Azerty olarak ayarlamak için...

1 - ⚙️ SETTINGS tuşuna basın, Tüm Ayarlar'ı seçin ve Tamam tuşuna basın.

2 - Bölge ve Dil > Uzaktan Kumanda Klavyesi'ni seçin.

3 - Azerty veya Qwerty'yi seçin ve Tamam tuşuna basın.

4 - Bir adım geri gitmek için ◀ (sol) tuşuna veya menüyü kapatmak için ← BACK tuşuna basın.

Kiril klavye

Bölgenize bağlı olarak Uzaktan Kumanda Klavyesi Kiril karakterlerini gösterecek şekilde değiştirilebilir. Kiril karakterleri klavye tuşlarının sağ üst köşesinde gösterilir.

Kiril karakterleri ile yazmak için...

1 - Uzaktan kumandada 🗂️ tuşuna basın.

2 - Qwerty düzenine geri dönmek 🗂️ tuşuna tekrar basın.

21.8

Evrensel Erişim

Açma

Evrensel Erişim özelliği açıldığında TV, işitme engelli, işitme güçlüğü olan, görme engelli veya görme bozukluğu olan kişiler için ekstra özellikler sunar.

Açma

Kurulum sırasında Evrensel Erişim özelliğini açmadıysanız daha sonra açabilirsiniz. Evrensel Erişim açıkken Evrensel Erişim seçeneği, Seçenekler menüsüne eklenir.

Evrensel Erişim'i açmak için...

1 - ⚙️ SETTINGS tuşuna basın, Tüm Ayarlar'ı seçin ve

Tamam tuşuna basın.

2 - Evrensel Erişim'i seçin, ► (sağ) tuşuna basarak Evrensel Erişim'i seçin ve Tamam tuşuna basın.

3 - Açık seçeneğini seçin ve Tamam'a basın.

4 - Bir adım geri gitmek için ◀ (sol) tuşuna veya menüyü kapatmak için ← BACK tuşuna basın.

İşitme Güçlüğü

Bazı dijital TV kanalları işitme engelli veya işitme güçlüğü bulunan kişiler için özel uyarlanmış ses ve altyazı yayınlamaktadır. İşitme engelliler özelliği açıldığında TV otomatik olarak uyarlanmış ses ve varsa altyazı seçeneğini açar. İşitme Engelli modunu açabilmek için önce Evrensel Erişim özelliğini açmalısınız.

İşitme engelliler'i açmak için...

1 - Bir TV kanalını izlerken ⊕ OPTIONS tuşuna basın, Evrensel Erişim'i seçin ve Tamam tuşuna basın.

2 - İşitme engelli'yi ve Açık'ı seçin ve OK tuşuna basın.

İşitme engelli ses dili bulunup bulunmadığını kontrol etmek için ⊕ OPTIONS tuşuna basın, Ses Dili'ni seçin ve ►+ ile işaretlenmiş bir ses dili olup olmadığına bakın.

Erişilebilirlik özelliği Seçenekler menüsünde görüntülenmiyorsa Evrensel Erişim'i Ayarlar'dan açın. Daha fazla bilgi için — Anahtar Kelimeler 'e basın ve Evrensel Erişim, açma konusuna bakın.

Sesli Açıklama

Açma

Dijital TV kanalları ekranda olup bitenler hakkında özel bir sesli yorum yayınlayabilir.

Görme engellilere yönelik ses ve efektleri ayarlamak için önce Sesli Açıklama özelliğini etkinleştirmeniz gerekir.

Ayrıca Sesli Anlatım'ı açabilmek için Ayarlar menüsünde Evrensel Erişim özelliğini açmalısınız.

Sesli Açıklama özelliğiyle bir anlatıcının yorumu normal sese eklenir.

Yorumu açmak için (varsa)...

1 - Bir TV kanalını izlerken ⊕ OPTIONS tuşuna basın.

2 - Evrensel Erişim > Sesli Anlatım'ı seçin ve Tamam tuşuna basın.

3 - Açık seçeneğini seçin ve Tamam'a basın.

Sesli yorumun mevcut olup olmadığını kontrol edebilirsiniz.

Seçenekler menüsünde Ses Dili'ni seçin ve ⊕ ile işaretlenmiş bir ses dili olup olmadığına bakın.

Karışık Ses

İsterseniz normal ses ile sesli yorumu birleştirebilirsiniz.

Sesi birleştirmek için...

- 1 - **⚙️** SETTINGS tuşuna basın, **Tüm Ayarlar**'ı seçin ve **Tamam** tuşuna basın.
- 2 - **Evrensel Erişim**'i ve **Sesli Anlatım**'i seçin ve **Tamam** tuşuna basın.
- 3 - **Sesli Anlatım** açıkken **Karışık Ses**'i seçip **Tamam** tuşuna basabilirsiniz.
- 4 - Değeri ayarlamak için **▲** (yukarı) veya **▼** (aşağı) tuşlarına basın.
- 5 - Bir adım geri gitmek için **◀** (sol) tuşuna veya menüyü kapatmak için **←** BACK tuşuna basın.

Sesli yorum eklenmiş bir ses dili varsa bu ayarı **⊕** OPTIONS > **Erişilebilirlik** > **Karışık Ses**'te de bulabilirsiniz.

Ses Efektleri

Bazı sesli yorumlarda stereo veya giderek azalan ses gibi ses efektleri bulunabilir.

Ses Efektleri'ni (varsa) açmak için...

- 1 - **⚙️** SETTINGS tuşuna basın, **Tüm Ayarlar**'ı seçin ve **Tamam** tuşuna basın.
- 2 - **Evrensel Erişim**'i ve **Sesli Anlatım**'i seçin ve **Tamam** tuşuna basın.
- 3 - **Sesli Anlatım** açıkken **Ses Efektleri**'ni seçip **Tamam** tuşuna basabilirsiniz.
- 4 - **Açık** seçeneğini seçin ve **Tamam**'a basın.
- 5 - Bir adım geri gitmek için **◀** (sol) tuşuna veya menüyü kapatmak için **←** BACK tuşuna basın.

Konuşma

Sesli yorumda konuşulan kelimelerin altyazıları da bulunabilir.

Bu altyazıları açmak için (varsa) . . .

- 1 - **⚙️** SETTINGS tuşuna basın, **Tüm Ayarlar**'ı seçin ve **Tamam** tuşuna basın.
- 2 - **Evrensel Erişim**'i ve **Sesli Anlatım**'i seçin ve **Tamam** tuşuna basın.
- 3 - **Sesli Anlatım** açıkken **Ses Efektleri**'ni seçip **Tamam** tuşuna basabilirsiniz.
- 4 - **Açıklayıcı** veya **Altyazılar** ögesini seçin ve **OK** tuşuna basın.
- 5 - Bir adım geri gitmek için **◀** (sol) tuşuna veya menüyü kapatmak için **←** BACK tuşuna basın.

21.9

Çocuk Kilidi

Ebeveyn Kontrolü

Çocukların yaşlarına uygun olmayan programları izlemelerini önlemek için yaş sınırı ayarlayabilirsiniz.

Dijital kanallar programlarına yaş sınırı getirebilir. Bir programın yaş sınırı, çocuğunuz için yaş sınırı olarak ayarladığınız yaşa eşitse veya bu yaştan yüksekse program kilitlenir. Kilitli bir programı izlemek için öncelikle **Çocuk Kilidi** PIN kodunu girmelisiniz.

Bir yaş sınırı belirlemek için...

- 1 - **⚙️** SETTINGS tuşuna basın, **Tüm Ayarlar**'ı seçin ve **Tamam** tuşuna basın.
- 2 - **Çocuk Kilidi** > **Ebeveyn Kontrolü**'nü seçin.
- 3 - 4 basamaklı **Çocuk kilidi** PIN kodunu girin. Henüz bir kod ayarlamadıysanız **Çocuk Kilidi**'nde **Kod Ayarla**'yı seçin. 4 basamaklı bir **Çocuk kilidi** PIN kodu girin ve doğrulayın. Şimdi bir yaş sınırı ayarlayabilirsiniz.
- 4 - **Ebeveyn Kontrolü**'ne geri dönerek bir yaş seçin ve **Tamam** tuşuna basın.
- 5 - Bir adım geri gitmek için **◀** (sol) tuşuna veya menüyü kapatmak için **←** BACK tuşuna basın.

Ebeveyn kontrolünü kapatmak için **Yok** seçeneğini seçin. Ancak bazı ülkelerde yaş sınırı ayarlamalısınız.

Bazı yayıncılar/operatörler için TV yalnızca yüksek yaş sınırı olan programları kilitler. Ebeveyn kontrolü tüm kanallar için ayarlanır.

Uygulama Kilidi

Daha fazla bilgi için **Yardım**'da **—** **Anahtar Kelimeler** renkli tuşuna basın ve **Uygulamaları Kitleme** konusuna bakın.

Kod Ayarlama / Kodu değiştirme

Çocuk Kilidi PIN Kodu kanalları veya programları kitlemek veya bunların kilidini açmak için kullanılır. TV henüz PIN kodu girmenizi istemediyse **Çocuk Kilidi** PIN kodunu buradan ayarlayabilirsiniz.

Kilit kodunu ayarlamak veya geçerli kodu değiştirmek için...

- 1 - **⚙️** SETTINGS tuşuna basın, **Tüm Ayarlar**'ı seçin ve **Tamam** tuşuna basın.
- 2 - **Çocuk Kilidi**'ni seçin, **Kod Ayarla** veya **Kodu Değiştir**'i seçin ve **Tamam** tuşuna basın.
- 3 - Belirleyeceğiniz 4 basamaklı bir kod girin. Bir kod daha önce belirlenmişse geçerli **Çocuk Kilidi** kodunu girin ve daha sonra yeni kodu iki kez girin.
- 4 - Bir adım geri gitmek için **◀** (sol) tuşuna veya

menüyü kapatmak için ← BACK tuşuna basın.

Yeni kod ayarlanır.

PIN Kodunuzu unuttunuz mu?

PIN kodunuzu unuttuysanız geçerli kodu geçersiz kılabilir ve yeni bir kod girebilirsiniz.

- 1 -  SETTINGS tuşuna basın, Tüm Ayarlar'ı seçin ve Tamam tuşuna basın.
- 2 - Çocuk Kilidi'ni seçin, Kod Ayarla veya Kodu Değiştir'i seçin ve Tamam tuşuna basın.
- 3 - Geçersiz kılma kodu olan 8888'i girin.
- 4 - Şimdi yeni bir Çocuk Kilidi PIN kodu girin ve onaylamak için tekrar girin.
- 5 - Bir adım geri gitmek için ← (sol) tuşuna veya menüyü kapatmak için ← BACK tuşuna basın.

21.10

Kablosuz ve Ağlar

Ağ

TV'yi bir ağa bağlama hakkında daha fazla bilgi için Yardım'da  Anahtar Kelimeler renkli tuşuna basın ve Ağ konusuna bakın.

Bluetooth

Gerekenler

Kablosuz hoparlör, subwoofer, ses çubuğu veya kulaklık gibi kablosuz cihazları Bluetooth® ile bu TV'ye bağlayabilirsiniz. Ayrıca, kablosuz bir gamepad'i Bluetooth LE ile bağlayabilirsiniz.

TV sesini kablosuz hoparlörden çalmak için TV ile kablosuz hoparlörü eşleştirmeniz gerekir. Birkaç kablosuz hoparlörü en fazla 4 Bluetooth LE (düşük enerjili) cihaz ile eşleştirebilirsiniz. TV, sesi aynı anda yalnızca bir hoparlörde çalabilir. Bir subwoofer bağlarsanız ses hem TV hem de subwoofer'dan çalınır. Bir ses çubuğu bağlarsanız ses sadece ses çubuğundan çalınır.

Dikkat: Ses - Video uyumu

Birçok Bluetooth hoparlör sistemi, yüksek "gecikme" denen bir sorunu beraberinde getirir. Yüksek gecikme, sesin videodan geç çalınarak uyumsuz 'dudak uyumu'na neden olması demektir. Kablosuz bir Bluetooth hoparlör sistemi satın almadan önce en yeni modeller hakkında bilgi edinin ve düşük gecikme oranına sahip bir cihaz seçin. Yardım için satıcınıza danışın.

Kablosuz hoparlör eşleştirme hakkında daha fazla

bilgi için  Anahtar Kelimeler renkli tuşuna basın ve Bluetooth, eşleştirme konusuna bakın.

Cihaz Eşleştirme

Kablosuz cihazları eşleştirme hakkında daha fazla bilgi için Yardım'da  Anahtar Kelimeler renkli tuşuna basın ve Bluetooth, eşleştirme konusuna bakın.

Cihaz Seçme

Kablosuz hoparlör seçme hakkında daha fazla bilgi için Yardım'da  Anahtar Kelimeler renkli tuşuna basın ve Bluetooth, cihaz seçme konusuna bakın.

Cihaz Kaldırma



Kablosuz bir Bluetooth cihazının eşleştirmesini kaldırma hakkında daha fazla bilgi için Yardım'da  Anahtar Kelimeler renkli tuşuna basın ve Bluetooth, cihaz kaldırma konusuna bakın.

21.11

Android Ayarları

Birkaç Android ayarını veya bilgisini ayarlayabilir ya da görüntüleyebilirsiniz. TV'nizde yüklü uygulamaların listesini ve bunlar için gereken depolama alanını bulabilirsiniz. Sesle kullanmak istediğiniz dili ayarlayabilirsiniz. Uygulamaların konumunuzu kullanmasına izin vermek için ekran klavyesini yapılandırabilirsiniz. Farklı Android ayarlarını keşfedin. Bu ayarlar hakkında daha fazla bilgi için www.support.google.com/androidtv adresine gidebilirsiniz.

Bu ayarları açmak için...

- 1 -  HOME tuşuna basın, aşağı kaydırıp  Genel Ayarlar'ı seçin ve Tamam tuşuna basın.
- 2 -  (sağ) tuşuna basın, Android Ayarları'nı seçin ve Tamam tuşuna basın.
- 3 - Farklı Android ayarlarını keşfedin.
- 4 - Bir adım geri gitmek için ← (sol) tuşuna veya menüyü kapatmak için ← BACK tuşuna basın.

Kanal Kurulumu

22.1

Anten/Kablo Kurulumu

Kanalları Güncelle

Otomatik Kanal Güncelleme

Dijital kanallar alıyorsanız TV'yi bu yeni kanalları otomatik olarak güncelleyecek şekilde ayarlayabilirsiniz.

TV, günde bir kez, sabah saat 6'da kanalları günceller ve yeni kanalları kaydeder. Yeni kanallar Kanal Listesi'ne kaydedilir ve ★ işareti ile işaretlenir. Sinyal alınamayan kanallar kaldırılır. TV, kanalları otomatik güncellemek için bekleme modunda olmalıdır. Otomatik Kanal Güncellemeyi kapatabilirsiniz.

Otomatik güncellemeyi kapatmak için...

- 1 - ⚙️ SETTINGS tuşuna basın, Tüm Ayarlar'ı seçin ve Tamam tuşuna basın.
- 2 - Kanallar'ı seçin, Anten/Kablo Kurulumu'nu seçin ve Tamam tuşuna basın.
- 3 - Gerektiğinde PIN kodunuzu girin.
- 4 - Otomatik Kanal Güncelleme'yi seçin ve Tamam tuşuna basın.
- 5 - Kapalı seçeneğini seçin ve Tamam tuşuna basın.
- 6 - Bir adım geri gitmek için ⬅️ (sol) tuşuna veya menüyü kapatmak için ⬅️ BACK tuşuna basın.

Yeni kanallar bulunduğu veya kanallar güncellendiğinde veya kaldırıldığında TV açılışında bir mesaj gösterilir. Bu mesajın her kanal güncellemesinden sonra görüntülenmesini önlemek için kapatabilirsiniz.

Mesajı kapatmak için...

- 1 - ⚙️ SETTINGS tuşuna basın, Tüm Ayarlar'ı seçin ve Tamam tuşuna basın.
- 2 - Kanallar'ı seçin, Anten/Kablo Kurulumu'nu seçin ve Tamam tuşuna basın.
- 3 - Gerektiğinde PIN kodunuzu girin.
- 4 - Kanal Güncelleme Mesajı'nı seçin ve Tamam tuşuna basın.
- 5 - Kapalı seçeneğini seçin ve Tamam tuşuna basın.
- 6 - Bir adım geri gitmek için ⬅️ (sol) tuşuna veya menüyü kapatmak için ⬅️ BACK tuşuna basın.

Belirli ülkelerde Otomatik kanal güncelleme TV izlenirken veya TV'nin bekleme modunda olduğu herhangi bir zamanda yapılır.

Manuel Kanal Güncellemesi

Kanal güncellemesini her zaman kendiniz başlatabilirsiniz.

Kanal güncellemesini manuel olarak başlatmak için...

- 1 - ⚙️ SETTINGS tuşuna basın, Tüm Ayarlar'ı seçin ve Tamam tuşuna basın.
- 2 - Kanallar'ı seçin, Anten/Kablo Kurulumu'nu seçin ve Tamam tuşuna basın.
- 3 - Gerektiğinde PIN kodunuzu girin.
- 4 - Kanal Ara'yı seçin ve Tamam tuşuna basın.
- 5 - Dijital Kanalları Güncelle'yi seçin, Sonraki'yi seçin ve Tamam tuşuna basın.
- 6 - Dijital kanalları güncellemek için Başlat'ı seçin ve Tamam tuşuna basın. Bu işlem birkaç dakika sürebilir.
- 7 - Bir adım geri gitmek için ⬅️ (sol) tuşuna veya menüyü kapatmak için ⬅️ BACK tuşuna basın.

Kanalları Tekrar Kur

Tüm Kanalları Tekrar Kurma

Tüm kanalları, diğer TV ayarlarına dokunmadan yeniden ayarlayabilirsiniz.

Bir PIN kodu ayarlanmışsa kanalları yeniden kurabilmek için önce bu kodu girmeniz gerekir.

Kanalları yeniden kurmak için...

- 1 - ⚙️ SETTINGS tuşuna basın, Tüm Ayarlar'ı seçin ve Tamam tuşuna basın.
- 2 - Kanallar'ı seçin, Anten/Kablo Kurulumu'nu seçin ve Tamam tuşuna basın.
- 3 - Gerektiğinde PIN kodunuzu girin.
- 4 - Kanal Ara'yı seçin ve Tamam tuşuna basın.
- 5 - Kanalları Tekrar Kur'u seçin, Sonraki'yi seçin ve Tamam tuşuna basın.
- 6 - Şu anda bulunduğunuz ülkeyi seçin ve Tamam tuşuna basın.
- 7 - Sonraki'yi seçin ve Tamam tuşuna basın.
- 8 - İsteddiğiniz kurulum türünü seçin (Anten (DVB-T) veya Kablo (DVB-C)) ve Tamam tuşuna basın.
- 7 - Sonraki'yi seçin ve Tamam tuşuna basın.
- 10 - İsteddiğiniz kanal türünü seçin (Dijital ve Analog Kanallar veya Sadece Dijital Kanallar) ve Tamam tuşuna basın.
- 7 - Sonraki'yi seçin ve Tamam tuşuna basın.
- 12 - Dijital kanalları güncellemek için Başlat'ı seçin ve Tamam tuşuna basın. Bu işlem birkaç dakika sürebilir.
- 13 - Bir adım geri gitmek için ⬅️ (sol) tuşuna veya menüyü kapatmak için ⬅️ BACK tuşuna basın.

TV'yi yeniden kurma

Tam TV kurulumunu yeniden gerçekleştirebilirsiniz. TV tam olarak yeniden yüklenir.

Tam TV kurulumunu yeniden gerçekleştirmek için...

- 1 - **⚙️** SETTINGS tuşuna basın, **Tüm Ayarlar**'ı seçin ve **Tamam** tuşuna basın.
- 2 - **Genel Ayarlar**'ı seçin, **TV'yi yeniden kur'u** seçin ve **Tamam** tuşuna basın.
- 3 - Gerekliğinde PIN kodunuzu girin.
- 4 - **Evet** ögesini seçin ve onaylamak için **OK** tuşuna basın.
- 5 - TV tamamen yeniden kurulur. Kurulum birkaç dakika sürebilir.
- 6 - Bir adım geri gitmek için **⬅️** (sol) tuşuna veya menüyü kapatmak için **⬅️** BACK tuşuna basın.

Fabrika Ayarları

TV'yi orijinal görüntü, ses ve AmbientLight ayarlarına (fabrika ayarları) döndürebilirsiniz.

Orijinal ayarlara dönmek için...

- 1 - **⚙️** SETTINGS tuşuna basın, **Tüm Ayarlar**'ı seçin ve **Tamam** tuşuna basın.
- 2 - **Genel Ayarlar**'ı seçin, **Fabrika Ayarları**'nı seçin ve **Tamam** tuşuna basın.
- 3 - Bir adım geri gitmek için **⬅️** (sol) tuşuna veya menüyü kapatmak için **⬅️** BACK tuşuna basın.

Kanal Listesi Kopyalama

Giriş

Kanal Listesi Kopyalama, bayiler ve uzman kullanıcılar içindir. Kanal Listesi Kopyalama bazı ülkelerde yalnızca uydu kanallarını kopyalamak için kullanılabilir.

Kanal Listesi Kopyalama ile bir TV'ye kurulan kanalları aynı seriye ait başka bir Philips TV'ye kopyalayabilirsiniz. Kanal Listesi Kopyalama ile TV'ye önceden tanımlanmış bir kanal listesi yükleyerek zaman alan kanal arama işinden kurtulmuş olursunuz. En az 1 GB kapasiteli bir USB flash sürücü kullanın.

Koşullar

- Her iki TV de aynı yılın ürün serisine ait olmalıdır.
- Her iki TV de aynı donanım tipinde olmalıdır. TV'nin arkasında yer alan TV tipi plakasındaki donanım tipini kontrol edin. Genellikle Q olarak belirtilir. . . LA
- Her iki TV de uyumlu yazılım sürümlerine sahip olmalıdır.

Geçerli kanal sürümü

Kanal listesinin geçerli sürümünü kontrol etmek için...

- 1 - **⚙️** SETTINGS tuşuna basın, **Tüm Ayarlar**'ı seçin ve

Tamam tuşuna basın.

2 - **Kanallar**'ı seçin, **Kanal Listesi Kopyalama**'yı seçin, **Geçerli Sürüm**'ü seçin ve **Tamam** tuşuna basın.

3 - Kapatmak için **Tamam** tuşuna basın.

Geçerli yazılım sürümü

TV yazılımının geçerli sürümünü kontrol etmek için...

- 1 - **⚙️** SETTINGS tuşuna basın, **Tüm Ayarlar**'ı seçin ve **Tamam** tuşuna basın.
- 2 - **Yazılımı Güncelle**'yi seçin, **Geçerli Yazılım Bilgileri**'ni seçin ve **Tamam** tuşuna basın.
- 3 - Sürüm, sürüm notları ve oluşturma tarihi gösterilir. Ayrıca, varsa Netflix ESN Numarası gösterilir.
- 4 - Bir adım geri gitmek için **⬅️** (sol) tuşuna veya menüyü kapatmak için **⬅️** BACK tuşuna basın.

Kanal Listesi Kopyalama

Kanal listesini kopyalamak için...

- 1 - TV'yi açın. Bu TV'nin kanalları kurulu olmalıdır.
- 2 - USB flash sürücü takın.
- 3 - **⚙️** SETTINGS tuşuna basın, **Tüm Ayarlar**'ı seçin ve **Tamam** tuşuna basın.
- 4 - **Kanallar**'ı seçin, **Kanal Listesi Kopyalama**'yı seçin, **USB'ye kopyala**'yı seçin ve **Tamam** tuşuna basın. Gerekliğinde PIN kodunuzu girin.
- 5 - Kopyalama işlemi tamamlandığında USB flash sürücüyü çıkarın.
- 6 - Bir adım geri gitmek için **⬅️** (sol) tuşuna veya menüyü kapatmak için **⬅️** BACK tuşuna basın.

Artık kopyalanan kanal listesini başka bir Philips TV'ye yükleyebilirsiniz.

Kanal Listesi Yükleme

Kurulu olmayan TV'lere

TV'nizin önceden kurulmuş olup olmamasına bağlı olarak farklı bir kanal listesi yükleme yöntemini kullanmanız gerekir.

Henüz kurulum yapılmamış bir TV'ye

- 1 - Kurulumu başlatmak için güç fişini takın ve dil ile ülkeyi seçin. Kanal arama bölümünü atlayabilirsiniz. Kurulumu bitirin.
- 2 - Diğer TV'nin kanal listesini içeren USB flash sürücüyü takın.
- 3 - Kanal listesi yüklemesini başlatmak için **⚙️** SETTINGS tuşuna basın, **Tüm Ayarlar**'ı seçin ve **Tamam** tuşuna basın.
- 4 - **Kanallar**'ı seçin, **Kanal Listesi Kopyalama**'yı seçin, **TV'ye kopyala**'yı seçin ve **Tamam** tuşuna basın. Gerekliğinde PIN kodunuzu girin.
- 5 - TV, kanal listesinin TV'ye başarıyla kopyalandığını bildirir. USB flash sürücüyü çıkarın.

Kurulu TV'lere

TV'nizin önceden kurulmuş olup olmamasına bağlı olarak farklı bir kanal listesi yükleme yöntemini kullanmanız gerekir.

Kurulmuş olan bir TV'ye

- 1 - TV'nin ülke ayarını doğrulayın. (Bu ayarı doğrulamak için Tüm Kanalları Tekrar Kurma bölümüne bakın. Ülke ayarına ulaşana kadar bu prosedürü başlatın. Kurulumu iptal etmek için ← BACK tuşuna basın.)
Ülke doğruysa adım 2 ile devam edin.
Ülke doğru değilse yeniden kurulumu başlatmanız gerekir. Tüm Kanalları Tekrar Kurma bölümüne bakın ve kurulumu başlatın. Doğru ülkeyi seçin ve kanal aramayı atlayın. Kurulumu bitirin. Bittiğinde adım 2 ile devam edin.
- 2 - Diğer TV'nin kanal listesini içeren USB flash sürücüyü takın.
- 3 - Kanal listesini yüklemesini başlatmak için ⚙️ SETTINGS tuşuna basın, Tüm Ayarlar'ı seçin ve Tamam tuşuna basın.
- 4 - Kanallar'ı seçin, Kanal Listesi Kopyalama'yı seçin, TV'ye kopyala'yı seçin ve Tamam tuşuna basın. Gerekliğinde PIN kodunuzu girin.
- 5 - TV, kanal listesinin TV'ye başarıyla kopyalandığını bildirir. USB flash sürücüyü çıkarın.

DVB-T veya DVB-C

DVB-T veya DVB-C Alımı

Kanal kurulumu sırasında kanal aramadan hemen önce Anteni (DVB-T) veya Kabloyu (DVB-C) seçtiniz. DVB-T/T2 Anteni, karasal analog kanalları ve dijital DVB-T kanalları arar. Kablo DVB-C, kablo DVB-C operatörün sunduğu analog ve dijital kanalları arar.

DVB-C Kanal Kurulumu

Tüm DVB-C ayarları kullanım kolaylığı için otomatik olarak ayarlanır.
Bazı ülkeler için TV operatörün ağ kimliğini otomatik olarak girebilir. DVB-C kurulumu başarısız olursa kurulumu yeniden başlatın ve DVB-C operatöründen aldığınız ağ kimliği ve/veya ağ frekansı değerlerini TV kurulum sırasında istediğinde girin.

Kanal Numarası Çakışmaları

Bazı ülkelerde farklı TV kanalları (yayıncıları) aynı kanal numarasına sahip olabilir. TV kurulum sırasında kanal numarası çakışmaları listesini gösterir. Kanal numarasına bu TV kanallarından hangisini kurmak istediğinizi seçmeniz gerekir.

DVB Ayarları

Ağ Frekansı Modu

Kanal ararken Frekans Tarama için Hızlı Tarama yöntemini kullanmak istiyorsanız Otomatik ayarını kullanın. TV'niz, önceden tanımlanmış ağ frekansları (veya HC - Homing kanalları) arasından ülkenizdeki kablolu yayın operatörlerinin en çok kullandığı 1 tanesini kullanacaktır.

Kanal aramak için belirli bir ağ frekansı değeri aldıysanız, Manuel ayarını kullanın.

Ağ Frekansı

Ağ Frekansı Modu Manuel olarak ayarlandığında kablolu yayın operatörünüzden aldığınız ağ frekansı değerini buraya girebilirsiniz. Değeri girmek için sayı tuşlarını kullanın.

Frekans Taraması

Kanal arama yöntemini seçin. Hızlı Tarama yöntemini kullanarak ülkenizdeki kablolu yayın sağlayıcıların en çok kullandığı önceden tanımlanmış ayarları kullanabilirsiniz.

Bunu kullandığınızda hiçbir kanal kurulmuyorsa veya bazı kanallar eksikse genişletilmiş Tam Tarama yöntemini kullanabilirsiniz. Bu yöntemde kanal arama ve kurma işlemi daha uzun sürer.

Frekans Adımı

TV, kanal arama işlemini 8 MHz'lik adımlarla yapar.

Bunun sonucunda hiçbir kanal kurulmuyorsa veya bazı kanallar eksikse 1 MHz'lik daha küçük adımlarla arama yapabilirsiniz. 1 MHz'lik adımlar kullanıldığında kanal arama ve kurma işlemi daha uzun sürer.

Dijital Kanallar

Kablolu yayın operatörünüzün dijital kanal sağlamadığını biliyorsanız dijital kanal arama işlemini atlayabilirsiniz.

Kapalı ögesini seçin.

Analog Kanallar

Kablolu yayın operatörünüzün analog kanal sağlamadığını biliyorsanız analog kanal arama işlemini atlayabilirsiniz.

Kapalı ögesini seçin.

Ücretsiz / Şifreli

Paralı TV servislerine üyeliğiniz ve CAM - Koşullu Erişim Modülü'nüz varsa **Ücretsiz + Şifreli** ögesini seçin. Paralı TV kanallarına veya servislerine üyeliğiniz yoksa **Sadece Ücretsiz Kanallar** ögesini seçebilirsiniz.

Daha fazla bilgi için **— Anahtar Kelimeler** renkli tuşuna basın ve **CAM - Koşullu Erişim Modülü** konusuna bakın.

Alım Kalitesi

Bir dijital kanalın kalitesini ve sinyal gücünü kontrol edebilirsiniz. Kendi anteniniz varsa antenin konumunu değiştirerek alımı iyileştirmeye çalışabilirsiniz.

Dijital bir kanalın alım kalitesini kontrol etmek için...

- 1 - Kanalı açın.
- 2 - **⚙️** SETTINGS tuşuna basın, **Tüm Ayarlar**'ı seçin ve **Tamam** tuşuna basın.
- 3 - **Kanallar**'ı seçin, **Anten/Kablo Kurulumu**'nu seçin ve **Tamam** tuşuna basın. Gerekliğinde PIN kodunuzu girin.
- 4 - **Dijital: Alım Testi**'ni seçin ve **Tamam** tuşuna basın.
- 5 - **Arama**'yı seçin ve **Tamam** tuşuna basın. Bu kanalın dijital frekansı gösterilir.
- 6 - Bu frekansın sinyal kalitesini kontrol etmek için tekrar **Arama**'yı seçin ve **Tamam** tuşuna basın. Test sonucu ekranda görüntülenir. Alımı artırmak üzere anteni yeniden konumlandırabilir veya bağlantıları kontrol edebilirsiniz.
- 7 - Ayrıca, frekansı kendiniz değiştirebilirsiniz. Frekans numarasını tek tek seçin ve değeri değiştirmek için **▲** (yukarı) veya **▼** (aşağı) tuşlarını kullanın. Alımı tekrar test etmek için **Arama**'yı seçip **Tamam** tuşuna basın.
- 8 - Bir adım geri gitmek için **◀** (sol) tuşuna veya menüyü kapatmak için **←** BACK tuşuna basın.

Manuel Kurulum

Analog TV kanalları, tek tek manuel olarak kurulabilir.

Analog kanalları manuel olarak kurmak için...

- 1 - **⚙️** SETTINGS tuşuna basın, **Tüm Ayarlar**'ı seçin ve **Tamam** tuşuna basın.
- 2 - **Kanallar**'ı seçin, **Anten/Kablo Kurulumu**'nu seçin ve **Tamam** tuşuna basın. Gerekliğinde PIN kodunuzu girin.
- 3 - **Analog: Manuel Kurulum**'u seçin ve **Tamam** tuşuna basın.

• Sistem

TV sistemini kurmak için **Sistem** seçeneğini belirleyin. Ülkenizi veya dünya üzerindeki konumunuzu seçin ve **Tamam** tuşuna basın.

• Kanal Ara

Bir kanal bulmak için **Kanal Ara**'yı seçin ve **Tamam** tuşuna basın. Bir kanal bulmak için kendiniz frekans girebilir veya TV'nin kanal aramasına izin verebilirsiniz. Bir kanalı otomatik olarak aramak için **➤** (sağ) tuşuna basarak **Arama**'yı seçin ve **Tamam** tuşuna basın. Bulunan kanal ekranda gösterilir; alım kötü ise tekrar **Arama**'ya basın. Kanalı kaydetmek istiyorsanız **Bitti**'yi seçin ve **Tamam** tuşuna basın.

• Kaydet

Kanalı, geçerli kanal numarasına veya yeni bir kanal numarası olarak kaydedebilirsiniz.

Geçerli Kanalı Kaydet veya **Yeni Kanal Olarak Kaydet**'i seçin ve **Tamam** tuşuna basın. Yeni kanal numarası kısa bir süre için görüntülenir.

Tüm analog TV kanallarını bulana kadar bu adımları tekrarlayabilirsiniz.

22.2

Uydu Kurulumu

Uyduları Kurma

Uyduları Kurma Hakkında

Bu TV'nin iki DVB-S/DVB-S2 tuner'i vardır.

4 Uyduya Kadar

Bu TV'de 4 uyduya (4 LNB) kadar kurulum yapabilirsiniz. Kurulumun başında kurmak istediğiniz tam uydu sayısını seçin. Bu işlem kurulumu hızlandırır.

Unicable

TV'ye çanak anten bağlamak için Unicable sistemi kullanabilirsiniz. Kurulum başlangıcında 1 veya 2 uydu için Unicable'ı seçebilirsiniz.

MDU - Toplu Konut Birimi

Dahili uydu tuner'i Astra uydularında ve Eutelsat uydusunda Digturk için MDU'yu destekler. MDU Türksat için desteklenmez.

Kurulumu Başlat

Çanak anteninizin doğru bağlandığından ve kurulumu başlatmadan önce düzgün şekilde ayarlandığından emin olun.

Uydu kurulumunu başlatmak için...

- 1 - **⚙️** SETTINGS tuşuna basın, **Tüm Ayarlar**'ı seçin ve **Tamam** tuşuna basın.
- 2 - **Kanallar**'ı seçin ve **Tamam** tuşuna basın.
- 3 - **Uydu Kurulumu**'nu seçin ve **Tamam** tuşuna basın. Gerekliğinde PIN kodunuzu girin.
- 4 - **Uydu Ara**'yı seçin ve **Tamam** tuşuna basın.
- 5 - **Bir Tuner** veya **İki Tuner**'i seçin ve **Tamam** tuşuna

basın. TV 2 dahili uydu tunerine sahiptir. Sahip olduğunuz uydu çanağı kablolarının sayısına göre seçiminizi yapın.

6 - **Sonraki**'yi seçin ve **Tamam** tuşuna basın.

Sonraki ekranda uyduları aramaya başlayabilirsiniz. Geçerli kurulum ayarı ekranda belirtilir. Uyduları aramaya başlamadan önce kurulum ayarlarını değiştirebilir veya kontrol edebilirsiniz. Bir sonraki Uydu Kurulum Ayarları bölümüne bakın.

Uyduları aramaya başlamak için...

1 - **Arama**'yı seçin ve **Tamam** tuşuna basın. TV, çanak anteninizin yönünde bulunan uyduları arar. Bu işlem birkaç dakika sürebilir. Bir uydu bulunursa uydunun adı ve sinyal gücü ekranda gösterilir.

2 - TV istediğiniz uyduları gösterirse **Kur**'u seçin ve **Tamam** tuşuna basın. TV bulunmasını beklediğiniz uyduları bulamadıysa çanağın yönü değişmiş veya kablo çıkmış olabilir. **Tekrar Ara**'yı seçip **Tamam** tuşuna basabilirsiniz.

3 - Uydu **Kanal Paketleri** sunarsa TV, bu uydu için kullanılabilir olan paketleri gösterir. İsteddiğiniz paketi seçin ve **Tamam** tuşuna basın.

4 - **Sonraki**'yi seçin ve **Tamam** tuşuna basın. Bazı paketler kullanılabilir kanalları için **Hızlı** veya **Tam** kurulum sunar, birini seçebilirsiniz. TV, uydu kanallarını ve radyo istasyonlarını kurar.

5 - Uydu kurulumunu, kurulu kanalları ve radyo istasyonlarını kaydetmek için **Son**'u seçin ve **Tamam**.

Uydu Kurulumu Ayarları

Uydu kurulumu ayarları, ülkenize göre önceden ayarlanmıştır. Bu ayarlar, TV'nin uydu ve kanallarını arama ve kurma şeklini belirler. Bu ayarları her zaman değiştirebilirsiniz.

Uydu kurulumu ayarlarını değiştirmek için...

1 - Uydu kurulumunu başlatın.

2 - Uyduları aramaya başladığınız ekranda **Ayarlar**'ı seçin ve **Tamam** tuşuna basın.

3 - Kurmak istediğiniz uydu sayısını veya Unicable sistemlerden birini seçin. Unicable'ı seçtiğinizde Kullanıcı Bandı Numaralarını seçebilir ve her tuner için Kullanıcı Bandı Frekanslarını girebilirsiniz.

4 - İşlemi tamamladığınızda **Sonraki**'yi seçin ve **Tamam** tuşuna basın.

5 - Uyduları aramaya başlamak üzere ilgili ekrana dönmek için ayarlar menüsünde **Bitti** renkli tuşuna basın.

Homing Aktarıcı ve LNB

Bazı ülkelerde homing aktarıcı ve her LNB'ye ait uzman ayarlarını belirleyebilirsiniz. Bu ayarları yalnızca normal kurulum başarısız olduğunda kullanın veya değiştirin. Standart dışı uydu ekipmanına sahipseniz bu ayarları standart ayarları geçersiz kılmak için kullanabilirsiniz. Bazı sağlayıcılar, size buraya

girebileceğiniz aktarıcı veya LNB değerleri sağlayabilir.

Uydu CAM'leri

Uydu kanallarını izlemek için CAM - akıllı karta sahip Koşullu Erişim Modülü - uydu kurulumunun CAM TV'ye takılıyken yapılmasını öneririz.

Birçok CAM kanalların şifresini çözmek için kullanılır.

En yeni nesil CAM'ler (Operatör Profili ile CI+ 1.3) tüm uydu kanallarını TV'nize kurabilir. CAM, uydularını ve kanallarını kurmanız için size davetiye gönderir. Bu CAM'ler kanalları kurmanın ve şifrelerini çözmenin yanı sıra düzenli kanal güncellemelerini de üstlenirler.

Kanal Paketleri

Uydular kanal paketleri sunabilir. Bu paketlerde ücretsiz kanallar (şifresiz yayın) bulunur ve ülkeye uygun bir sıralama sunulur. Bazı uydular abonelik paketleri sunar. Bu paketlerde ücretli kanallar bulunur.

Bir abonelik paketi seçerseniz TV Hızlı veya Tam kurulumdan birini seçmenizi isteyebilir.

Yalnızca kanal paketini kurmak için **Hızlı** öğesini veya paketi ve diğer tüm kanalları kurmak için **Tam** öğesini seçin. Abonelik paketleri için Hızlı kurulumu öneririz. Abonelik paketinizin bir parçası olmayan ilave uydularınız varsa Tam kurulumu öneririz. Tüm kurulu kanallar kanal listesine alınır.

Unicable Kurulumu

Unicable Sistem

Çanak anteni TV'ye bağlamak için Tek Kablo sistemi, MDU veya Unicable Sistem kullanabilirsiniz. Tek Kablo Sisteminde çanak anteni sistem içindeki tüm uydu tuner'lerine bağlamak için bir kablo kullanılır. Tek Kablo sistemi genellikle apartmanlarda kullanılır. Unicable sistem kullanırsanız TV, bir kullanıcı bandı numarası ve kurulum sırasında ilgili frekansları atamanızı ister. Bu TV'de Unicable ile 1 veya 2 uydu kurabilirsiniz.

Unicable kurulumundan sonra bazı kanalların eksik olduğunu fark ederseniz Unicable sisteminde eş zamanlı olarak başka bir kurulum gerçekleşmiş olabilir. Eksik kanalları yüklemek için tekrar sistem kurulumu gerçekleştirin.

Daha fazla bilgi için Yardım'da **Anahtar Kelimeler** renkli tuşuna basın ve **Unicable**, **bağlan** konusuna bakın.

Kullanıcı Bandı Numarası

Unicable sisteminde bağı her uydu tuner'ine bir numara verilmelidir (örn. 0, 1, 2 veya 3 vb.).

Kullanılabilir kullanıcı bantlarını ve numaralarını Unicable kontrol ünitesinde bulabilirsiniz. Kullanıcı bandı kimi zaman UB şeklinde kısaltılır. Unicable kontrol üniteleri 4 veya 8 kullanıcı bandı sunar. Ayarlarda Unicable'ı seçerseniz TV, dahili uydu tuner'i için benzersiz bir kullanıcı bandı numarası atanmasını ister. Unicable sisteminde iki uydu alıcısı aynı kullanıcı bandı numarasına sahip olamaz.

Kullanıcı Bandı Frekansı

Dahili uydu alıcısı benzersiz kullanıcı bandı numarasının yanı sıra seçilen kullanıcı bandı numarasının frekansına ihtiyaç duyar. Bu frekanslar çoğu zaman Unicable kontrol ünitesinde kullanıcı bandı numarasının yanında gösterilir.

Otomatik Kanal Güncelleme

Kurulu dijital uydu kanallarınız varsa TV'yi bu kanalları otomatik olarak güncelleyecek şekilde ayarlayabilirsiniz.

TV, günde bir kez, sabah saat 6'da kanalları günceller ve yeni kanalları kaydeder. Yeni kanallar Kanal Listesi'ne kaydedilir ve ★ işareti ile işaretlenir. Sinyal alınamayan kanallar kaldırılır ve bir uydu operatörü kanal paketini yeniden sıralarsa TV'nin kanal listesi güncellenir. TV, kanalları otomatik güncellemek için bekleme modunda olmalıdır. Otomatik Kanal Güncellemeyi kapatabilirsiniz.

Otomatik güncellemeyi kapatmak için...

- 1 - ⚙️ SETTINGS tuşuna basın, Tüm Ayarlar'ı seçin ve Tamam tuşuna basın.
- 2 - Kanallar'ı seçin ve Tamam tuşuna basın.
- 3 - Uydu Kurulumu'nu seçin ve Tamam tuşuna basın. Gerekliğinde PIN kodunuzu girin.
- 4 - Otomatik Kanal Güncelleme'yi seçin ve Tamam tuşuna basın.
- 5 - Kapalı seçeneğini seçin ve Tamam tuşuna basın.
- 6 - Bir adım geri gitmek için ⬅️ (sol) tuşuna veya menüyü kapatmak için ⬅️ BACK tuşuna basın.

TV'yi yalnızca belirli bir uydunun kanallarını güncelleyecek şekilde ayarlayabilirsiniz.

Uyduları güncelleme amacıyla işaretlemek için...

- 1 - ⚙️ SETTINGS tuşuna basın, Tüm Ayarlar'ı seçin ve Tamam tuşuna basın.
- 2 - Kanallar'ı seçin ve Tamam tuşuna basın.
- 3 - Uydu Kurulumu'nu seçin ve Tamam tuşuna basın. Gerekliğinde PIN kodunuzu girin.
- 4 - Otomatik Güncelleme Seçeneği'ni seçin ve

Tamam tuşuna basın.

- 5 - Uydu listesinde işaretlemek veya işaretini kaldırmak için bir uyduyu seçip Tamam tuşuna basın.
- 6 - Kapalı seçeneğini seçin ve Tamam tuşuna basın.
- 7 - Bir adım geri gitmek için ⬅️ (sol) tuşuna veya menüyü kapatmak için ⬅️ BACK tuşuna basın.

Belirli ülkelerde otomatik kanal güncelleme, TV izlenirken veya TV'nin Bekleme modunda olduğu herhangi bir zamanda yapılır.

Manuel Kanal Güncellemesi

Kanal güncellemesini her zaman kendiniz başlatabilirsiniz.

Kanal güncellemesini manuel olarak başlatmak için...

- 1 - ⚙️ SETTINGS tuşuna basın, Tüm Ayarlar'ı seçin ve Tamam tuşuna basın.
- 2 - Uydu Kurulumu'nu seçin ve Tamam tuşuna basın.
- 3 - Uydu Ara'yı seçin ve Tamam tuşuna basın.
- 4 - Kanalları Güncelle'yi seçin ve Tamam tuşuna basın. TV güncellenmeye başlar. Güncelleme birkaç dakika sürebilir.
- 5 - Son'u seçin ve Tamam tuşuna basın.

Uydu Ekleme

Geçerli uydu kurulumunuza ilave bir uydu ekleyebilirsiniz. Bu işlem kurulmuş olan uyduları ve kanallarını değiştirmez. Bazı uydu operatörleri uydu eklemeye izin vermemektedir.

Ek uydu ekstra uydu kabul edilmelidir; bu uydu ana uydu aboneliğiniz veya kanal paketini kullandığınız ana uydu değildir. Genellikle, kurulu 3 uydunuz varken 4. uyduyu eklersiniz. Kurulu 4 uydunuz varsa yeni bir uydu eklemeyi önce kurulu uydulardan birini kaldırmanız gerekir.

Kurulum

Sadece 1 veya 2 kurulu uydunuz varsa geçerli kurulum ayarlarınız ekstra uydu eklemenize izin vermeyebilir. Kurulum ayarlarını değiştirmeniz gerekiyorsa uydu kurulumunu baştan yapmanız gerekir. Ayar değişikliği gerekiyorsa Uydu ekle'yi kullanamazsınız.

Bir uydu eklemek için...

- 1 - ⚙️ SETTINGS tuşuna basın, Tüm Ayarlar'ı seçin ve Tamam tuşuna basın.
- 2 - Uydu Kurulumu'nu seçin ve Tamam tuşuna basın.
- 3 - Uydu Ara'yı seçin ve Tamam tuşuna basın.
- 4 - Uydu Ekle'yi seçin ve Tamam tuşuna basın. Geçerli uydular gösterilir.
- 5 - Arama'yı seçin ve Tamam tuşuna basın. TV, yeni uyduları arar.
- 6 - TV bir veya daha fazla uydu bulduysa Kur'u seçin ve Tamam tuşuna basın. TV bulunan

uydulardaki kanalları kurar.

7 - Kanalları ve radyo istasyonlarını depolamak için Son'u seçin ve **Tamam** tuşuna basın.

Uydu Kaldırma

Geçerli uydu kurulumunuzdan bir veya daha fazla uyduyu kaldırabilirsiniz. Bu işlem hem uyduyu hem de kanalları kaldırır. Bazı uydu operatörleri uydunun kaldırılmasına izin vermemektedir.

Uyduları kaldırmak için...

- 1 - **⚙️** SETTINGS tuşuna basın, **Tüm Ayarlar**'ı seçin ve **Tamam** tuşuna basın.
- 2 - **Uydu Kurulumu**'nu seçin ve **Tamam** tuşuna basın.
- 3 - **Uydu Ara**'yı seçin ve **Tamam** tuşuna basın.
- 4 - **Uydu Kaldır**'ı seçin ve **Tamam** tuşuna basın. Geçerli uydular gösterilir.
- 5 - Bir uyduyu seçin ve uyduyu kaldırmak üzere işaretlemek ya da işareti kaldırmak için **Tamam** tuşuna basın.
- 6 - Bir adım geri gitmek için **⬅️** (sol) tuşuna veya menüyü kapatmak için **⬅️** BACK tuşuna basın.

Manuel Kurulum

Manuel Kurulum özelliği uzman kullanıcılar içindir.

Bir LNB'nin sinyal gücünü test etmek için Manuel Kurulum'u kullanabilirsiniz. Sinyali her tunerden ayrı ayrı (tuner 1 (Uydu 1) veya tuner 2 (Uydu 2)) test edebilirsiniz.

Alternatif olarak, Manuel Kurulum ile bir uydu aktarıcısındaki yeni kanalları hızla ekleyebilirsiniz. Yalnızca tuner 1'e (Uydu 1) kanal ekleyebilirsiniz. Kanal eklemek için aktarıcının frekansını ve polarizasyonunu bilmeniz gerekir. TV aktarıcısındaki tüm kanalları kurar. Aktarıcı önceden kurulmuşsa aktarıcının tüm kanalları (eski ve yeni kanallar) Tümü kanal listesinin sonuna taşınır.

Uyduların sayısını değiştirmeniz gerekiyorsa Manuel kurulum özelliğini kullanamazsınız. Bunun için Uyduları Kur seçeneği ile tam kurulum gerçekleştirmeniz gerekir.

Bir LNB'yi test etmek veya bir aktarıcıdan gelen kanalları kaydetmek için...

- 1 - **⚙️** SETTINGS tuşuna basın, **Tüm Ayarlar**'ı seçin ve **Tamam** tuşuna basın.
- 2 - **Uydu Kurulumu**'nu seçin ve **Tamam** tuşuna basın.
- 3 - **Manuel Kurulum**'u seçin ve **Tamam** tuşuna basın.
- 4 - **Tuner**'i seçin ve **Tamam** tuşuna basın.
- 5 - Test etmek istediğiniz tuneri seçin ve **Tamam** tuşuna basın.
- 6 - Birden fazla uydu kuruluysa test etmek veya kanalları eklemek istediğiniz uyduyu/LNB'yi seçin ve **Tamam** tuşuna basın.
- 7 - **Polarizasyon**'u seçin ve **Tamam** tuşuna basın.

İsteddiğiniz polarizasyonu seçin ve **Tamam** tuşuna basın.

8 - **Simge Oranı Modu Manuel** olarak ayarlandığında, **Simge Oranı** manuel olarak girilebilir.

9 - **Arama**'yı seçin ve **Tamam** tuşuna basın. Sinyal gücü ekranda görüntülenir.

10 - Yeni bir alıcının kanallarını kaydetmek istiyorsanız **Kaydet**'i seçin ve **Tamam** tuşuna basın.

11 - Bir adım geri gitmek için **⬅️** (sol) tuşuna veya menüyü kapatmak için **⬅️** BACK tuşuna basın.

Homing Aktarıcı ve LNB

Bazı ülkelerde homing aktarıcı ve her LNB'ye ait uzman ayarlarını belirleyebilirsiniz. Bu ayarları yalnızca normal kurulum başarısız olduğunda kullanın veya değiştirin. Standart dışı uydu ekipmanına sahipseniz bu ayarları standart ayarları geçersiz kılmak için kullanabilirsiniz. Bazı sağlayıcılar, size buraya girebileceğiniz aktarıcı veya LNB değerleri sağlayabilir.

LNB Gücü

Varsayılan olarak LNB Gücü Açık olarak ayarlanır.

22 kHz Ton

Varsayılan olarak Ton Otomatik olarak ayarlanır.

Düşük LO Frekansı / Yüksek LO Frekansı

Yerel osilatör frekansları standart değerlere ayarlanır. Değerleri yalnızca farklı değerler gerektiren istisnai ekipmanlar durumunda ayarlayın.

Problemler

TV istediğim uyduları bulamıyor veya TV aynı uyduyu iki kez kuruyor

• Kurulumun başında Ayarlar'da uydu sayısının doğru ayarlandığından emin olun. TV'yi Bir, İki veya 3/4 uydu arayacak biçimde ayarlayabilirsiniz.

İki başlı LNB ikinci bir uydu bulamıyor

• TV bir uyduyu buluyor ancak ikinci uyduyu bulamıyorsa çanağı birkaç derece çevirin. Çanağı ilk uydunun sinyalini en iyi aldığı konuma getirin. Ekranda ilk uydunun sinyal gücü göstergesini kontrol edin. İlk uydunun sinyal gücü en yüksek düzeydeyken ikinci uyduyu bulmak için Tekrar ara öğesini seçin. Ayarların İki Uydu'ya ayarlandığından emin olun.

Kurulum ayarlarını değiştirmek sorunumu çözmedi

• Tüm ayarlar, uydular ve kanallar sadece kurulumun sonunda, işlemi bitirdiğinizde kaydedilir.

Tüm uydu kanalları kayboldu

• Unicable sistemi kullanıyorsanız Unicable ayarlarında her iki dahili alıcı için iki benzersiz kullanıcı

bandı numarası atadığınızdan emin olun. Unicable sisteminizde bir diğer uydu alıcısı aynı kullanıcı bandı numarasını kullanıyor olabilir.

Bazı uydu kanalları kanal listesinden kayboldu

• Bazı kanallar kaybolduysa veya yerleri değiştiyse yayıncı bu kanalların aktarıcı konumunu değiştirmiş olabilir. Kanal listesinde kanal konumlarını geri yüklemek için kanal paketini güncellemeyi deneyebilirsiniz.

Bir uyduyu kaldıramıyorum

• Abonelik paketleri uydunun kaldırılmasına izin vermez. Uyduyu kaldırmak için baştan kurulum yapmalı ve başka bir paket seçmelisiniz.

Alış kalitesi bazen kötüleşiyor

• Uydu çanağının sağlam bir şekilde takılıp takılmadığını kontrol edin. Güçlü bir rüzgar, çanağı hareket ettirebilir.
• Kar ve yağmur, sinyal alım kalitesini olumsuz etkileyebilir.

Yazılım

23.1

Yazılımı Güncelle

İnternet'ten güncelleme

TV İnternet'e bağlıysa TV yazılımının güncellenmesi yönünde bir mesaj alabilirsiniz. Yüksek hızlı (geniş bant) İnternet bağlantısı gerekir. Bu mesajı alırsanız güncellemeyi gerçekleştirmenizi öneririz.

Ekranda mesaj görüntülediğinde **Güncelle** ögesini seçin ve ekrandaki talimatları uygulayın.

Kendiniz de yazılım güncellemesi olup olmadığını kontrol edebilirsiniz.

Yazılım güncellemesi sırasında görüntü kaybolur ve TV kapatılıp tekrar açılır. Bu, birkaç kez gerçekleşebilir. Güncelleme birkaç dakika sürebilir. TV görüntüsü geri gelene kadar bekleyin. Yazılım güncellemesi sırasında TV veya uzaktan kumanda üzerindeki güç düğmesine **⏻** basmayın.

Yazılım güncellemesine aramak için...

- 1 - **⚙️** SETTINGS tuşuna basın, **Tüm Ayarlar**'ı seçin ve **Tamam** tuşuna basın.
- 2 - **Yazılımı Güncelle**'yi seçin, **Güncelleme Ara**'yı seçin ve **Tamam** tuşuna basın.
- 3 - **İnternet**'i seçin ve **Tamam** tuşuna basın.
- 4 - TV, İnternette güncelleme arar.
- 5 - Güncelleme mevcutsa yazılımı hemen güncelleyebilirsiniz.
- 6 - Yazılım güncelleme birkaç dakika sürebilir. TV veya uzaktan kumanda üzerindeki **⏻** düğmesine basmayın.
- 7 - Güncelleme tamamlandığında, TV önceden izlediğiniz kanala geri döner.

USB'den güncelleme

TV yazılımının güncellenmesi gerekebilir.

Yüksek hızlı İnternet bağlantısı olan bir bilgisayar ve yazılımı TV'ye yüklemek için bir USB flash sürücünüz olmalıdır. 500 MB boş alanı olan bir USB flash sürücü kullanın. Yazma korumasının kapalı olduğundan emin olun.

TV yazılımını güncellemek için...

- 1 - **⚙️** SETTINGS tuşuna basın, **Tüm Ayarlar**'ı seçin ve **Tamam** tuşuna basın.
- 2 - **Yazılımı Güncelle**'yi seçin, **Güncelleme Ara**'yı seçin ve **Tamam** tuşuna basın.
- 3 - **USB**'yi seçin ve **Tamam** tuşuna basın.

TV'yi tanıma

- 1 - USB flash sürücüyü TV'nin USB bağlantılarından birine takın.
- 2 - **USB'ye Yaz**'ı seçin ve **Tamam** tuşuna basın. USB flash sürücüyü bir tanıma dosyası yazılır.

Yazılımı yükleme

- 1 - USB flash sürücüyü bilgisayarınıza takın.
- 2 - USB flash sürücünde **update.htm** dosyasını bulun ve dosyaya çift tıklayın.
- 3 - **Kimlik Gönder** seçeneğine tıklayın.
- 4 - Yeni yazılım mevcutsa **.zip** dosyasını indirin.
- 5 - İndirme işleminden sonra bu sıkıştırılmış olan dosyayı açın ve **autorunupg** (adı "autorun..." şeklinde başlayan) adlı dosyayı USB flash sürücüyü kopyalayın. Bu dosyayı klasöre yerleştirmeyin.

TV yazılımını güncelleme

- 1 - USB flash sürücüyü yeniden TV'ye takın. Güncelleme otomatik olarak başlar.
- 2 - Yazılım güncelleme birkaç dakika sürebilir. TV veya uzaktan kumanda üzerindeki **⏻** düğmesine basmayın. USB flash sürücüyü kaldırmayın.
- 3 - Güncelleme tamamlandığında, TV önceden izlediğiniz kanala geri döner.

Güncelleme sırasında elektrik kesintisi olursa USB flash sürücüyü TV'den asla çıkarmayın. Elektrik geri geldiğinde güncelleme işlemi devam eder.

TV yazılımının yanlışlıkla güncellenmesini engellemek için **autorunupg** adlı dosyayı USB flash sürücünden silin.

23.2

Yazılım Sürümü

Geçerli TV yazılımı sürümünü görüntülemek için...

- 1 - **⚙️** SETTINGS tuşuna basın, **Tüm Ayarlar**'ı seçin ve **Tamam** tuşuna basın.
- 2 - **Yazılımı Güncelle**'yi seçin, **Geçerli Yazılım Bilgileri**'ni seçin ve **Tamam** tuşuna basın.
- 3 - Sürüm, sürüm notları ve oluşturma tarihi gösterilir. Ayrıca, varsa Netflix ESN Numarası gösterilir.
- 4 - Bir adım geri gitmek için **⬅️** (sol) tuşuna veya menüyü kapatmak için **⬅️** tuşuna basın.

23.3

Açık Kaynak Yazılımı

Bu televizyonda açık kaynaklı yazılım bulunmaktadır. TP Vision Europe B.V., ilgili lisanslar uyarınca bir teklifte bulunulan bu üründe kullanılan telif hakkı korumalı açık kaynaklı yazılım paketlerine ait kaynak kodunun eksiksiz bir kopyasını, istek üzerine sunmayı teklif etmektedir.



Bu teklif, elinde bu bilgi bulunan herkes için ürünün satın alma tarihinden itibaren üç yıl süreyle geçerlidir. Kaynak kodunu edinmek için lütfen şu adrese İngilizce mektup gönderin . . .

23.4

Telesekreter mesajı

Yeni TV yazılımını indirmeye hazır olduğunda veya diğer yazılımla ilgili sorunlar olduğunda telesekreter mesajı alırsınız.

Bu telesekreter mesajlarını okumak için...

- 1 -  SETTINGS tuşuna basın, Tüm Ayarlar'ı seçin ve Tamam tuşuna basın.
- 2 - Yazılımı Güncelle'yi seçin, Duyurular'ı seçin ve Tamam tuşuna basın.
- 3 - Bir duyuru varsa onu okuyabilir veya mevcut duyurulardan birini seçebilirsiniz.
- 4 - Bir adım geri gitmek için  (sol) tuşuna veya menüyü kapatmak için  tuşuna basın.

Teknik özellikler

24.1

Çevresel

Avrupa Enerji Etiketi

Avrupa Enerji Etiketi, bu ürünün enerji verimliliği sınıfı hakkında bilgi verir. Bu ürünün enerji verimliliği sınıfı ne kadar yeşilse tükettiği enerji o kadar düşük demektir.

Etiket üzerinde; enerji verimliliği sınıfı, bu ürünün kullanım halindeki ortalama güç tüketimi ve 1 yıl için ortalama enerji tüketimini bulabilirsiniz. Ayrıca bu ürünün ülkenizdeki güç tüketimi değerlerini www.philips.com/TV adresindeki Philips web sitesinde de bulabilirsiniz.

Kullanım Sonu

Eski ürünün ve pillerin atılması

Ürününüz, geri dönüşüme tabi tutulabilen ve yeniden kullanılabilen, yüksek kalitede malzeme ve parçalardan tasarlanmış ve üretilmiştir.



Bu çarpı işaretli tekerlekli çöp arabası işaretli etiketin bir ürüne yapıştırılması, söz konusu ürünün 2002/96/EC sayılı Avrupa Yönergesi kapsamında olduğu anlamına gelir.



Lütfen, elektrikli ve elektronik ürünlerin toplanması ile ilgili bulunduğunuz yerdeki sistem hakkında bilgi edinin.

Lütfen, yerel kurallara uygun hareket edin ve eskiyen ürünlerinizi, normal evsel atıklarınızla birlikte atmayın. Eskiyen ürününüzün atık işlemlerinin doğru biçimde gerçekleştirilmesi, çevre ve insan sağlığı üzerinde olumsuz etkilere yol açılmasını önlemeye yardımcı olacaktır.

Ürününüz, 2006/66/EC sayılı Avrupa Yönergesi kapsamında olan ve normal evsel atıklarla birlikte atılmayan piller içerir.

Pillerin doğru şekilde atılması, çevre ve insan sağlığı için ortaya çıkabilecek olumsuz etkilerin engellenmesine yardım edeceğinden, pillerin ayrı

olarak toplanması konusundaki yerel kanunlar hakkında bilgi edinin.

24.2

Güç

Ürün özellikleri, önceden bildirim yapılmaksızın değiştirilebilir. Bu ürüne ait diğer özellik ayrıntıları için www.philips.com/support adresini ziyaret edin

Güç

- Şebeke elektriği: AC 220-240 V +/-%10
- Ortam sıcaklığı: 5°C - 35°C
- Güç tasarrufu özellikleri: Işık sensörü, Görüntü kapatma (radyo için), Otomatik kapatma zamanlayıcısı, Eko ayarları menüsü.

Güç tüketimi bilgileri için bkz. **Ürün Verileri** bölümü.

Ürün tanıtım levhasında belirtilen güç oranı bu ürün için normal ev kullanımı koşullarında (IEC 62087 Ed.2) belirtilen güç tüketimidir. Parantez içinde gösterilen maksimum güç oranı elektrik güvenliği içindir (IEC 60065 Ed. 7.2).

24.3

Ürün Verileri

55PUS8601

- Enerji Verimliliği Sınıfı: A
- Görünür Ekran Boyutu: 139 cm / 55 inç
- Açık Modda Güç Tüketimi (W): 115 W
- Yıllık Enerji Tüketimi (kWh)*: 160 kWh
- Bekleme Modunda Güç Tüketimi (W): 0,5 W
- Ekran Çözünürlüğü (Piksel): 3840 x 2160p

65PUS8601

- Enerji Verimliliği Sınıfı: A+
- Görünür Ekran Boyutu: 164 cm / 65 inç
- Açık Modda Güç Tüketimi (W): 118 W
- Yıllık Enerji Tüketimi (kWh)*: 164 kWh
- Bekleme Modunda Güç Tüketimi (W): 0,5 W
- Ekran Çözünürlüğü (Piksel): 3840 x 2160p

* kWh cinsinden yıllık enerji tüketimi, 365 gün boyunca günde 4 saat çalışan televizyonun güç tüketimini temel alır. Gerçek enerji tüketimi televizyonun nasıl kullanıldığına bağlı olarak değişir.

24.4

İşletim Sistemi

Android OS : Android Lollipop 5.1

Alım

- Anten girişi: 75 Ohm koaksiyel (IEC75)
- Alıcı bantları: VHF, UHF, S-Band/Hyperband
- DVB: DVB-T (karasal, anten) COFDM 2k/8k, DVB-T2, DVB-C (kablo) QAM
- Analog video oynatma: PAL, SECAM
- Dijital video oynatma: MPEG2 SD/HD (ISO/IEC 13818-2), MPEG4 SD/HD (ISO/IEC 14496-10)
- Dijital ses çalma (ISO/IEC 13818-3)
- Uydu anten girişi: 75 Ohm F tipi
- Giriş frekans aralığı: 950 - 2150 MHz
- Giriş seviyesi aralığı: -25 - -65 dBm
- DVB-S/S2 simge oranı 2 - 45 Msimgesn
- LNB: DiSEqC 1.0, 1 - 4 LNB destekli: polarite seçimi 13/18 V, bant seçimi 22 kHz, seçici arama modu destekli
- LNB maks. akım 300 mA.

Ekran

Tip

Çapraz ekran boyutu

- 55PUS8601: 139 cm / 55 inç
- 65PUS8601: 164 cm / 65 inç

Ekran çözünürlüğü

- 3840 x 2160p

Giriş Çözünürlüğü

Video formatları

Çözünürlük — Yenileme hızı

- 480i - 60 Hz
- 480p - 60 Hz
- 576i - 50 Hz
- 576p - 50 Hz
- 720p - 50 Hz, 60 Hz
- 1080i - 50 Hz, 60 Hz
- 1080p - 24 Hz, 25 Hz, 30 Hz
- 2160p (4K) - 24 Hz, 25 Hz, 30 Hz, 50 Hz, 60 Hz

Bilgisayar formatları

Çözünürlükler (diğerleri arasında)

- 640 x 480p - 60 Hz
- 800 x 600p - 60 Hz
- 1024 x 768p - 60 Hz
- 1280 x 768p - 60 Hz
- 1280 x 800p - 60 Hz
- 1280 x 1024p - 60 Hz
- 1440 x 900p - 60 Hz
- 1680 x 1050p - 60 Hz

- 1920 x 1080p - 60 Hz
- 3840 x 2160p - 24 Hz, 25 Hz, 30 Hz, 50 Hz, 60 Hz

Boyutlar ve Ağırlıklar

55PUS8601

55PUS8601

- TV standı ve yan hoparlörlerle:
Genişlik 1317 mm - Yükseklik 758 mm - Derinlik 227 mm - Ağırlık ±21,5 kg
- yalnızca yan hoparlörlerle:
Genişlik 1260 mm - Yükseklik 709 mm - Derinlik 41 mm - Ağırlık ±20 kg
- yalnızca TV standıyla:
Genişlik 1317 mm - Yükseklik 758 mm - Derinlik 227 mm - Ağırlık ±20,5 kg
- TV standı ve yan hoparlörler olmadan:
Genişlik 1227 mm - Yükseklik 709 mm - Derinlik 41 mm - Ağırlık ±19 kg

Philips PTS840 - Merkezi TV Standı*

55PUS8600 ve yan hoparlörlerle birlikte

- Genişlik 1260 mm - Yükseklik 763 mm - Derinlik 202 mm - Ağırlık ±24 kg

Philips PTA860 - Kablosuz Hoparlör Standları*

- 55PUS8600 yan hoparlörle birlikte bir hoparlör standı.
Yükseklik 1262 mm - Taban genişliği 160 mm - Taban derinliği (bağlantılarla) 210 mm - Ağırlık ±2 kg (1 stand + hoparlör)

* Ayrı satılır

65PUS8601

65PUS8601

- TV standı ve yan hoparlörlerle:
Genişlik 1551 mm - Yükseklik 892 mm - Derinlik 270 mm - Ağırlık ±28 kg
- yalnızca yan hoparlörlerle:
Genişlik 1480 mm - Yükseklik 834 mm - Derinlik 41 mm - Ağırlık ±26 kg
- yalnızca TV standıyla:
Genişlik 1551 mm - Yükseklik 892 mm - Derinlik 270 mm - Ağırlık ±27 kg
- TV standı ve yan hoparlörler olmadan:
Genişlik 1447 mm - Yükseklik 834 mm - Derinlik 41 mm - Ağırlık ±25 kg

Philips PTS840 - Merkezi TV Standı*

65PUS8600 ve yan hoparlörlerle birlikte

- Genişlik 1480 mm - Yükseklik 892 mm - Derinlik 202 mm - Ağırlık ±30 kg

Philips PTA860 - Kablosuz Hoparlör Standları*

65PUS8600 yan hoparlörle birlikte bir hoparlör standı.
Yükseklik 1387 mm - Taban genişliği 160 mm - Taban derinliği (bağlantılarla) 210 mm - Ağırlık ±2 kg (1 stand + hoparlör)

* Ayrı satılır

24.8

Bağlantı

TV Yan

- HDMI 3 girişi - ARC - HDCP 2.2 - 4K 50/60 Hz
- HDMI 4 girişi - MHL - ARC - HDCP 2.2 - 4K 50/60 Hz
- USB 2 - USB 2.0
- USB 3 - USB 3.0 (mavi)
- 2x Ortak Arayüz yuvası: CI+ CAM
- Kulaklık - 3,5 mm stereo mini jak

TV Arka

- Ses Girişi (DVI - HDMI) - 3,5 mm stereo mini jak
- SCART: Ses Sol/Sağ, CVBS girişi, RGB
- YPbPr: Y Pb Pr, Ses Sol/Sağ
- Ağ LAN - RJ45

TV Alt

- HDMI 1 girişi - ARC - HDCP 2.2 - 4K 50/60 Hz
- HDMI 2 girişi - ARC - HDCP 2.2 - 4K 50/60 Hz
- USB 1 - USB 2.0
- Dijital Ses Çıkışı - Optik Toslink
- Anten (75 Ω), ikili tuner
- Uydu tuner'i 1
- Uydu tuner'i 2
- Yalnızca 8601 Serisi için - Philips PTA860 için Kablosuz Ses

24.9

Ses

- 3D wOOx
- HD Stereo
- Çıkış gücü (RMS): 50W
- Dolby Digital Plus®
- DTS Premium Sound™

24.10

Multimedya

Bağlantılar

- USB 2.0 / USB 3.0
- Ethernet LAN RJ-45
- Wi-Fi 802.11a/b/g/n/ac (dahili)
- BT2.1 ve EDR ile BT4.0 ve BLE

Desteklenen USB dosya sistemleri

- FAT 16, FAT 32, NTFS

Çalma/oyunatma formatları

- Kapsayıcılar: 3GP, AVCHD, AVI, MPEG-PS, MPEG-TS, MPEG-4, Matroska (MKV), Quicktime (MOV, M4V, M4A), Windows Media (ASF/WMV/WMA)
- Video Kodekleri: MPEG-1, MPEG-2, MPEG-4 Part 2, MPEG-4 Part 10 AVC (H264), H.265 (HEVC), VC-1, WMV9
- Ses Kodekleri: AAC, HE-AAC (v1/v2), AMR-NB, Dolby Digital, Dolby Digital Plus, DTS Premium Sound™, MPEG-1/2/2.5 Katman I/II/III (MP3 dahil), WMA (v2 - v9.2), WMA Pro (v9/v10)
- Altyazılar:
 - Formatlar: SAMI, SubRip (SRT), SubViewer (SUB), MicroDVD (TXT), mplayer2 (TXT), TMPlayer (TXT)
 - Karakter kodlamaları: UTF-8, Orta Avrupa ve Doğu Avrupa (Windows-1250), Kiril alfabesi (Windows-1251), Yunanca (Windows-1253), Türkçe (Windows-1254), Batı Avrupa (Windows-1252)
- Görüntü Kodekleri: JPEG, JPS, MPO
- Sınırlamalar:
 - Bir ortam dosyası için desteklenen maksimum toplam bit hızı, 30 Mbps'dir.
 - Bir ortam dosyası için desteklenen maksimum video bit hızı, 20 Mbps'dir.
 - MPEG-4 AVC (H.264), L5.1'de Yüksek Profil'e kadar desteklenmektedir.
 - H.265 (HEVC) Seviye 5.1'e kadar Ana / Ana 10 Profiline kadar desteklenir
 - VC-1, L3'te Gelişmiş Profil'e kadar desteklenmektedir.

Desteklenen ortam sunucusu yazılımı (DMS)

- Tüm DLNA V1.5 sertifikalı ortam sunucusu yazılımlarını (DMS sınıfı) kullanabilirsiniz.
- Mobil cihazlarda Philips TV Remote uygulamasını (iOS ve Android) kullanabilirsiniz.

Performans, kullanılan mobil cihazın ve yazılımın sunduğu olanaklara bağlı olarak farklılık gösterebilir.

ESD kuralları

Bu cihaz ESD için performans kriteri A gerekliliklerini karşılamaktadır. Cihaz, elektrostatik yük boşalımı nedeniyle dosya paylaşımı modunda kurtarılamazsa kullanıcının müdahale etmesi gerekir.

Yardıma ve Destek

TV'nizi kaydettirin



TV'nizi kaydettirin ve tam destek (yüklemeler dahil), yeni ürünlerle ilgili bilgilere ayrıcalıklı erişim, özel teklifler ve indirimler, ödüller kazanma şansı ve hatta yeni sürümlerle ilgili özel anketlere katılma dahil olmak üzere pek çok avantajdan faydalanın.

www.philips.com/welcome adresini ziyaret edin

Yardıma Kullanma

Bu TV'de ekran yardımı  sunulmaktadır.

Yardıma açma

Yardıma hemen açmak için  tuşuna (mavi) basın. Yapmakta olduğunuz işlem veya TV'de seçili olan öğe ile en ilgili Yardım bölümü açılır. Konuları alfabetik olarak aramak için  **Anahtar Kelimeler** renkli tuşuna basın.

Yardıma kitap gibi okumak için **Kitap**'ı seçin.

Ana menü veya TV menüsünde de  **Yardım** 'ı açabilirsiniz.

Yardım talimatlarını yerine getirmeden önce Yardıma kapatın.

Yardıma kapatmak için  **Kapat** renkli tuşuna basın.

Metin (Teletext) gibi bazı etkinlikler için renkli tuşların bazı özel işlevleri vardır ve bu tuşlar Yardıma açamaz.

Tablet, akıllı telefon veya bilgisayarınızda TV Yardımı

Uzun talimatları daha kolay uygulayabilmek için TV Yardımı belgesini PDF formatında indirerek akıllı telefonunuz, tabletiniz veya bilgisayarınızda okuyabilirsiniz. Alternatif olarak, ilgili Yardım sayfasını bilgisayarınızda yazdırabilirsiniz.

Yardıma (kullanıcı kılavuzu) indirmek için www.philips.com/support adresini ziyaret edin

MTK_U+_20160427_0729

Sorun giderme

Açma ve Uzaktan Kumanda

TV açılmıyor:

- Güç kablosunu elektrik prizinden çıkarın. Bir dakika bekleyip geri takın.
- Güç kablosunun sıkıca takılı olduğundan emin olun.

Açma veya kapatma sırasında çıtırtı sesi geliyor

TV'yi açarken, kapatırken ya da bekleme moduna alırken TV kasasından gelen bir çıtırtı sesi duyarsınız. Bu sesin nedeni, TV'nin soğurken ve ısınırken normal şekilde genişlemesi ve küçülmesidir. Bu durum performansı etkilemez.

TV uzaktan kumandaya yanıt vermiyor

TV'nin çalışmaya başlaması için belirli bir süre gerekir. TV bu esnada uzaktan kumandaya veya TV kontrollerine yanıt vermez. Bu, normal bir durumdur. TV uzaktan kumandası yanıt vermemeye devam ediyorsa uzaktan kumandanın çalışıp çalışmadığını cep telefonu kamerası ile kontrol edebilirsiniz. Telefonu kamera moduna geçirin ve uzaktan kumandayı kamera lensine doğrultun. Uzaktan kumandanın herhangi bir tuşuna bastığınızda kamerada kızılötesi LED'in titreştiğini görüyorsanız uzaktan kumanda çalışmaktadır. TV'nin kontrol edilmesi gerekir. Titreşmeyi görmüyorsanız uzaktan kumanda bozuk ya da pilleri bitmiş olabilir. TV ile kablosuz olarak eşleştirilmiş uzaktan kumandaları bu yöntemle kontrol edemezsiniz.

Philips başlangıç ekranı gösterildikten sonra TV bekleme moduna geçiyor

TV bekleme modundayken Philips başlangıç ekranı görüntülenir ve TV bekleme moduna geri döner. Bu, normal bir durumdur. TV'nin güç kaynağı bağlantısı kesilip yeniden kurulduktan sonraki ilk başlatmada başlangıç ekranı görüntülenir. Bekleme modundaki TV'yi açmak için uzaktan kumandadaki veya TV'deki  düğmesine basın.

Bekleme ışığı yanıp sönüyor

Güç kablosunu elektrik prizinden çıkarın. 5 dakika bekleyip güç kablosunu geri takın. Işık yanıp sönmeye devam ederse Philips TV Müşteri Destek Merkezi ile irtibata geçin.

Kanallar

Kurulum sırasında dijital kanal bulunamadı

TV'nizin ülkenizde DVB-T veya DVB-C'yi desteklediğinden emin olmak için teknik özelliklere bakın.

Tüm kabloların doğru şekilde bağlı ve doğru ağına seçili olduğundan emin olun.

Önceden kurulmuş kanallar kanal listesinden kayboldu

Doğru kanal listesinin seçili olduğundan emin olun.

Görüntü

Görüntü yok veya bozuk

- Antenin TV'ye doğru şekilde bağlı olduğundan emin olun.
- Kaynaklar menüsünde doğru cihazın seçildiğinden emin olun.
- Cihazın doğru şekilde bağlandığından emin olun.

Ses var ama görüntü yok

- Görüntü ayarlarının doğru olduğundan emin olun.
- **SETTINGS** tuşuna basın, Görüntü Tarzı'nı seçin ve herhangi bir tarzı seçin.

Anten az çekiyor

- Antenin TV'ye doğru şekilde bağlı olduğundan emin olun.
- Hoparlörler, topraklanmamış ses cihazları, neon ışıklar, yüksek binalar ve diğer büyük cisimler alım kalitesini etkileyebilir. Mümkünse anten yönünü değiştirerek ya da cihazları TV'den uzaklaştırarak alım kalitesini artırmaya çalışın.
- Alım yalnızca bir kanalda zayıfsa kanala Manuel Kurulum ile ince ayar yapın.

Cihazdan gelen görüntü kötü

- Cihazın doğru şekilde bağlandığından emin olun.
- Görüntü ayarlarının doğru olduğundan emin olun.

Görüntü ayarları bir süre sonra değişiyor

Konum öğesinin Giriş seçeneğine ayarlandığından emin olun. Bu modda ayarları değiştirebilir ve kaydedebilirsiniz.

Ticari reklam görünüyor

Konum öğesinin Giriş seçeneğine ayarlandığından emin olun.

Görüntü ekrana sığmıyor

Farklı bir görüntü formatına geçin. **SETTINGS** tuşuna basın ve Görüntü Formatı'nı seçin.

Görüntü formatı kanaldan kanala değişiyor

"Otomatik" olmayan bir görüntü formatı seçin.

Görüntü doğru konumda değil

Bazı cihazlardan gelen görüntü sinyalleri ekrana doğru şekilde oturmaz. Bağlı cihazın sinyal çıkışını kontrol edin.

Bilgisayar görüntüsü sabit değil

Bilgisayarınızın desteklenen çözünürlüğü ve yenileme hızını kullandığından emin olun.

Ses

Ses yok veya kalitesi kötü

TV ses sinyali algılamazsa otomatik olarak ses çıkışını kapatır. Bu, arıza olduğu anlamına gelmez.

- Ses ayarlarının doğru şekilde ayarlandığından emin olun.
- Tüm kabloların doğru şekilde bağlandığından emin olun.
- Sesin kapatılmadığından veya sıfıra ayarlanmadığından emin olun.
- TV ses çıkışının Ev Sinema Sistemi ses girişine bağlı olduğundan emin olun.

Ses, HTS hoparlörlerinden duyulmalıdır.

- Bazı cihazlar HDMI ses çıkışını manuel olarak etkinleştirmenizi gerektirebilir. HDMI ses etkinleştirildiği halde hala ses duyamıyorsanız cihazın dijital ses formatını PCM'ye (Darbe Kodu Modülasyonu) değiştirmeyi deneyin. Talimatlar için cihazınızla birlikte verilen belgelere bakın.

HDMI ve USB

HDMI

- HDCP (Yüksek Bant Genişliğine Sahip Dijital İçerik Koruması) desteği, TV'nin HDMI cihazından gelen içeriği görüntülemesinde gecikmeye neden olabilir.
- TV, HDMI cihazını algılamıyorsa ve görüntü görüntülenmiyorsa kaynağı bir cihazdan başka bir cihaza değiştirin ve daha sonra geri alın.
- HDMI ile bağlanan bir cihazın görüntüsü ve sesi bozuk ise farklı bir HDMI Ultra HD ayarının bu sorunu çözüm çözmediğini kontrol edin. Daha fazla bilgi için Yardım'da **Anahtar Kelimeler** renkli tuşuna basın ve HDMI Ultra HD konusuna bakın.
- Ses aralıklı olarak kesiliyorsa HDMI cihazından çıkış ayarlarının doğru olduğundan emin olun.
- HDMI - DVI adaptörü veya HDMI - DVI kablosu kullanıyorsanız varsa ek bir ses kablosunun AUDIO IN (yalnızca mini jak) girişine bağlandığından emin olun.

HDMI EasyLink çalışmıyor

- HDMI cihazların HDMI-CEC ile uyumlu olduğundan emin olun. EasyLink özellikleri yalnızca HDMI-CEC ile uyumlu olan cihazlarla çalışır.

Ses simgesi gözüküyor

- Bir HDMI-CEC ses cihazı bağlı olduğunda ve cihazdan ses seviyesini ayarlamak üzere TV Uzaktan

Kumandasını kullandığınızda bu davranış normaldir. USB cihazındaki fotoğraflar, videolar ve müzikler

gözüküyor

- USB depolama cihazının depolama cihazı belgelerinde belirtilen şekilde Yığın Depolama Sınıfı uyumlu olarak ayarlandığından emin olun.
- USB depolama cihazının TV ile uyumlu olduğundan emin olun.
- Ses ve görüntü dosyası formatlarının TV tarafından desteklendiğinden emin olun.

USB dosyaları kesik kesik oynatılıyor

- USB depolama cihazının aktarım performansı, TV'ye veri aktarma hızını sınırlayarak kötü kaliteli oynatmaya neden olabilir.

Wi-Fi

Wi-Fi ağı bulunamadı veya bozuk

- Yakınızdaki bulunan mikrodalga fırınlar, DECT telefonlar ve diğer Wi-Fi 802.11b/g/n cihazları kablosuz ağı bozabilir.
- TV'niz diğer birçok kablosuz yönlendiricinin bulunduğu bir alana (apartmanlar vb.) yerleştirildiyse 5 GHz frekansı (802.11ac) kullanmanızı tavsiye ederiz.

- Ağınızdaki güvenlik duvarlarının TV'nin kablosuz bağlantısına erişime izin verdiğinden emin olun.
- Kablosuz ağınızın kolay bir şekilde kurulabilmesi için SSID yayını kapatarak yönlendiricinizin adını gizlemeyin.
- Kablosuz ağ, evinizde düzgün çalışmıyorsa kablolu ağ kurmayı deneyebilirsiniz.

Wi-Fi ağ bağlantısı yavaş

- Yönlendiriciniz için yüksek hızlı (geniş bant) Internet bağlantısı kullanın.
- Aynı yönlendiriciyi kullanan cihaz sayısını sınırlayın.
- İç mekanlardaki kapsama alanı, aktarım hızı ve sinyal kalitesi ile ilgili diğer faktörler hakkında bilgi edinmek için kablosuz yönlendiricinin kullanım kılavuzuna bakın.

DHCP

- Bağlantı kurulamazsa yönlendiricinin DHCP (Dinamik Bilgisayar Yapılandırma Protokolü) ayarını kontrol edebilirsiniz. DHCP açılmalıdır.

Bluetooth

Eşleştirme yapılamıyor

- Cihazın eşleştirme modunda olduğundan emin olun. Cihazın kullanım kılavuzunu okuyun.
- Yönlendiriciyi ve kablosuz hoparlörü mümkün olduğu kadar TV'ye yakın bir yere yerleştirin.
- Birçok kablosuz yönlendiricinin bulunduğu yüksek miktarda kablosuz aktivite içeren alanlarda kablosuz bağlantı sorunu yaşanabilir.
- Aynı anda birkaç cihaz TV ile eşleştirilemeyebilir.

Bluetooth bağlantısı kaybedildi

- Kablosuz hoparlörü daima TV'nin 5 metre uzağına yerleştirin.

Bluetooth Ses ve Video uyumu

- Kablosuz bir Bluetooth hoparlör satın almadan önce "dudak uyuşmazlığı" olarak bilinen Ses - Video uyum kalitesi hakkında bilgi edinin. Tüm Bluetooth cihazlar doğru şekilde çalışmaz. Yardım için satıcınıza danışın.

Internet







Internet çalışmıyor

- Yönlendiriciyle bağlantıda sorun yoksa yönlendiricinin İnternet bağlantısını kontrol edin.

Menü Dili Yanlış

Menü dili yanlış

Dili kendi dilinize ayarlayın.

- 1 -  tuşuna basın (**Tamam** tuşunun üzerindeki yuvarlak tuş).
- 2 -  simgesini (Ayarlar) seçin ve  tuşuna basın.
- 3 - 5 kez  (aşağı) tuşuna basın.
- 4 - 3 kez  (sağ) tuşuna basın, dilinizi seçin ve **Tamam** tuşuna basın.
- 5 - Menüü kapatmak için  BACK tuşuna basın.

25.4

Çevrimiçi Yardım

Philips TV ile ilgili herhangi bir sorunu çözmek için çevrimiçi destek hizmetimize başvurabilirsiniz. Ülkenizi seçebilir ve ürün model numarasını girebilirsiniz.

www.philips.com/support adresini ziyaret edin.

Destek sayfasında ülkenizde bize ulaşabileceğiniz telefon numarasını ve ayrıca sık sorulan soruların (SSS) yanıtlarını bulabilirsiniz. Bazı ülkelerde temsilcilerimizle sohbet etme ve sorularınızı doğrudan ya da e-posta yoluyla yöneltme seçeneği de sunulmaktadır.

Yeni TV yazılımını veya kullanıcı kılavuzunu bilgisayarınızda okumak için yükleyebilirsiniz.

25.5

Destek ve Onarım

Destek ve tamirat için ülkenizdeki Müşteri Destek Merkezi'nin numarasını arayabilirsiniz. Servis mühendislerimiz, gerektiğinde onarım gerçekleştirir.

Telefon numarası TV ile birlikte verilen basılı

belgelerde bulunmaktadır.

Alternatif

olarak www.philips.com/support adresindeki web sitemize başvurun ve gerekirse ülkenizi seçin.

Destek uygulaması

Ayrıca, Ana menünün Uygulamalar satırındaki Destek uygulamasına göz atabilirsiniz.

Bizimle iletişime geçmek için gerekli telefon numarasını bulmak üzere bu uygulamayı açın.

TV model numarası ve seri numarası

TV ürün model numarası ve seri numarasını vermeniz istenebilir. Bu numaraları ambalaj etiketinde veya TV'nin arkasında veya alt kısmındaki tip etiketinde bulabilirsiniz.

Uyarı

TV'nizi tamir etmeye kalkışmayın. Bu, ciddi yaralanmalara, TV'nizin tamir edilemez bir şekilde zarar görmesine veya garantinizin geçersiz kalmasına neden olabilir.

Güvenlik ve Bakım

26.1

Güvenlik

Önemli

TV'nizi kullanmadan önce tüm güvenlik talimatlarını okuyun ve anlayın. Talimatların hatalı uygulanmasından kaynaklanan hasarlarda garanti geçerli değildir.

Elektrik Çarpması veya Yangın Riski

- TV'yi asla yağmura veya suya maruz bırakmayın. TV'nin yanına vazo gibi içi su dolu nesnelere koymayın. TV'nin üzerine veya içine sıvı dökülmesi durumunda TV'nin güç kablosunu elektrik prizinden hemen çıkarın. TV'nizi kullanmadan önce Philips TV Müşteri Destek Merkezi'ne kontrol ettirin.
- TV'yi, uzaktan kumandayı veya pilleri kesinlikle aşırı ısıya maruz bırakmayın. Bunları kesinlikle yanan mumların, açık alevlerin veya doğrudan güneş ışığı gibi diğer ısı kaynaklarının yanına yerleştirmeyin.
- TV'nin havalandırma açıklıklarından veya diğer açıklıklarından içeri asla nesne sokmayın.
- Güç kablosunun üzerine kesinlikle ağır cisimler koymayın.
- Kablo fişini darbelere karşı koruyun. Sıkı durmayan fişler kıvılcım sıçramasına veya yangına neden olabilir. TV ekranını döndürürken güç kablosunun gerilmediğinden emin olun.
- TV'nin güç bağlantısını kesmek için TV'nin elektrik fişi prizden çekilmelidir. Gücü keserken, her zaman kabloyu değil fişi çekmeye dikkat edin. Her zaman fiş, güç kablosu ve prize tam olarak erişim sağlayabilmeniz gerekir.

Yaralanma veya TV'de Hasar Oluşması Riski

- 25 kilo veya 55 lb'den daha ağır olan TV'leri kaldırmak ve taşımak için iki kişi gereklidir.
- TV'yi stand üzerine monte ediyorsanız sadece birlikte verilen standı veya bu TV modeline (tip numarasına bakın) özel tasarlanmış olan bir standı kullanın. Standı TV'ye sıkıca sabitleyin. Standın üzerine monte edilen TV'yi, TV'nin ve standın ağırlığını taşıyabilecek güçte düz, yatay ve sabit bir yüzey üzerine yerleştirin.
- TV kasasına veya ekranına dıştan gelen etki (ağırlık veya darbe), görüntünün geçici olarak bozulmasına veya kalıcı hasara yol açabilir.

• Duvara monte ederken, duvar montaj tertibatının TV setinin ağırlığını güvenli bir şekilde taşıyabileceğinden emin olun. TP Vision kaza, yaralanma veya hasara neden olacak şekilde yapılan uygunsuz duvar montajlarıyla ilgili hiçbir sorumluluğu kabul etmemektedir.

• Bu ürünün bazı parçaları camdan üretilmiştir.

Yaralanma ve hasara karşı dikkatli taşıyın.

TV'nin zarar görme riski!

TV'yi prize bağlamadan önce, gerilim değerinin TV'nin arka kısmında belirtilen değerle aynı olduğundan emin olun. Gerilim değerleri birbirinden farklıysa TV'yi kesinlikle prize bağlamayın.

Çocukların Yaralanma Riski

TV'nin devrilerek çocukları yaralamasını önlemek için şu önlemleri uygulayın:

- TV'yi asla örtü veya çekilebilecek başka bir malzemeyle kaplı bir yüzeye yerleştirmeyin.
- TV'nin herhangi bir parçasının, yerleştirildiği yüzeyin kenarlarından sarkmadığından emin olun.
- Mobilyayı ve TV'yi duvara sabitlemeden veya uygun bir destek düzeni oluşturmadan, TV'yi kitaplık gibi büyük mobilyaların üzerine asla yerleştirmeyin.
- Çocuklara mobilyaların üzerine çıkarak TV'ye ulaşmaya çalışmanın tehlikelerini öğretin.

Pilleri yutma riski!

Uzaktan kumandada küçük çocuklar tarafından kolayca yutulabilecek hücre tipi piller kullanılıyor olabilir. Bu pilleri her zaman çocukların ulaşamayacağı yerlerde saklayın.

Aşırı Isınma Riski

TV'yi hiçbir zaman etrafında yeterli boşluk olmayan bir alana kurmayın. Havalandırma için TV'nin çevresinde her zaman en az 10 cm boş alan bırakın. Perdelerin veya başka eşyaların TV'nin havalandırma deliklerini kapatmasına engel olun.

Şimşekli Fırtınalar

Şimşekli fırtınalar öncesinde TV'nin güç ve anten bağlantılarını kesin.

Şimşekli fırtınalar sırasında TV'ye, güç kablosuna veya anten kablosuna asla dokunmayın.

İşitme Duyusunun Zarar Görmesi Riski

Yüksek ses seviyelerinde veya uzun süre boyunca kulaklık kullanmaktan kaçının.

Düşük Sıcaklıklar

TV'nin nakliyesi, 5°C'den düşük sıcaklıklarda yapılmışsa TV'nin ambalajını açın ve TV'yi prize takmadan önce TV'nin ortam sıcaklığına ulaşmasını bekleyin.

Nem oranı

Nadir durumlarda, sıcaklık ve neme bağlı olarak TV ön camının içerisinde küçük yoğunlaşmalar oluşabilir (bazı modellerde). Bunu önlemek için TV'yi doğrudan güneş ışığına, ısıya veya neme maruz bırakmayın. Yoğunlaşma oluşursa TV birkaç saatliğine çalıştırıldığı zaman kendiliğinden kaybolacaktır. Rutubet yoğunlaşması TV'ye zarar vermez ya da arızaya yol açmaz.

26.2

Temizleme

- Ekranı herhangi bir nesne ile dokunulmamasını, ekranın itilmemesini, sürtülmemesini ve çizilmemesini sağlayın.
- Temizlik öncesinde TV'nin fişini çıkarın.
- TV'yi ve kasasını yumuşak ve nemli bir bezle silin. TV'nin arka tarafındaki Ambient LED'lere dokunmayın. TV'yi temizlemek için kesinlikle alkol, kimyasal maddeler veya ev temizlik ürünleri kullanmayın.
- Şekil bozukluğu oluşmasını veya renk solmasını engellemek için su damlacıklarını olabildiğince çabuk silin.
- Sabit görüntülerden mümkün olduğunca kaçının. Sabit görüntüler, ekranda uzun süre kalan görüntülerdir. Sabit görüntüler arasında ekran menüleri, siyah çubuklar, saat ekranları vb. bulunmaktadır. Hareketsiz görüntüler kullanmak zoradaysanız ekranın zarar görmesini önlemek için ekran kontrastını ve parlaklığını azaltın.

Kullanım Koşulları

27.1

Kullanım Şartları - TV

2015 © TP Vision Europe B.V. Tüm hakları saklıdır.

Bu ürün, ürünün üreticisi olan ve burada TP Vision olarak anılacak olan TP Vision Europe B.V. veya bağlı şirketlerinden biri tarafından pazara sunulmuştur. Bu kitapçıkla birlikte ambalajlanan TV'nin garantörü TP Vision'dır. Philips ve Philips Kalkan Amblemi, Koninklijke Philips N.V. şirketinin tescilli ticari markalarıdır.

Teknik özellikler önceden bildirilmeksizin değiştirilebilir. Ticari markalar, Koninklijke Philips Electronics N.V şirketine veya ilgili hak sahiplerine aittir. TP Vision, daha önce yapılan sevkiyatlarda ayarlama yapma yükümlülüğü olmaksızın ürünleri herhangi bir zamanda değiştirme hakkını saklı tutar.

TV ile ambalajlanan yazılı içeriğin ve TV'nin belleğinde bulunan ya da www.philips.com/support adresindeki Philips web sitesinden indirilen kılavuzun sistemin kullanım amacı için yeterli olduğu düşünülmektedir.

Bu kılavuzda bulunan içeriğin sistemin kullanım amacı için yeterli olduğu düşünülmektedir. Ürün, bağımsız modülleri veya prosedürleri burada belirtilenler dışındaki amaçlar için kullanılacaksa geçerlilik ve uygunluk onayı alınmalıdır. TP Vision, içeriğin herhangi bir ABD patentini ihlal etmediğini garanti eder. Açık veya zımni başka hiçbir garanti verilmez. TP Vision bu belgenin içeriğindeki hatalar veya bu belgenin içeriğinden kaynaklanan sorunlar için sorumlu tutulamaz. Philips'e bildirilen hatalar mümkün olan en kısa sürede düzeltilecek ve Philips destek web sitesinde yayınlanacaktır.

Garanti şartları: Yaralanma riski, TV'de hasar oluşması veya garantinin geçersiz olduğu durumlar! TV'nizi tamir etmeye kesinlikle kalkışmayın. TV'yi ve aksesuarları yalnızca üreticinin amaçladığı şekilde kullanın. TV'nin arka tarafına basılı olan uyarı işareti, elektrik çarpması riskini belirtir. TV'nin kapağını asla açmayın. Servis veya onarım hizmeti almak için her zaman Philips TV Müşteri Destek Merkezi ile irtibata geçin. Telefon numarası TV ile birlikte verilen basılı belgelerde bulunmaktadır. Alternatif olarak www.philips.com/support adresindeki web sitemize başvurun ve gerekirse ülkenizi seçin. Bu kılavuzda açık olarak yasaklanan kullanımlar ya da bu kılavuzda önerilmeyen veya izin verilmeyen değişiklikler veya montaj prosedürleri garantiyi geçersiz kılar.

Piksel özellikleri

Bu LCD/LED ürünü çok sayıda renkli piksele sahiptir. %99,999 oranında veya daha fazla etkin piksele sahip

olsa da ekranda sürekli olarak siyah noktalar veya parlak ışık noktaları (kırmızı, yeşil veya mavi) görünebilir. Bu, ekranın yapısal özelliğinden kaynaklanır (ortak endüstri standartları dahilinde) ve bir arıza değildir.

CE uyumluluğu

Bu ürün, 2006/95/EC (Düşük Voltaj), 2004/108/EC (EMC) ve 2011/65/EU (ROHS) sayılı direktiflerin temel şartları ve diğer ilgili hükümleriyle uyumludur.

EMF uyumluluğu

TP Vision, tüketiciler için her elektronik cihaz gibi genel olarak elektromanyetik sinyal verme ve alma özelliğine sahip olan birçok ürün üretmekte ve satmaktadır. TP Vision'ın önde gelen iş ilkelerinden biri, ürünlerimiz için tüm gerekli sağlık ve güvenlik önlemlerini almak, tüm geçerli yasal şartlara uyum sağlamak ve ürünlerin üretildiği tarihte geçerli olan Elektro Manyetik Alan (EMF) standartlarına bağlı kalmaktır.

TP Vision, sağlık üzerinde olumsuz etkileri olmayan ürünler geliştirmeyi, üretmeyi ve pazarlamayı hedefler. TP Vision, amaçlanan kullanım için doğru şekilde çalıştırıldıkları süre boyunca ürünlerinin kullanımının bugünkü bilimsel kanıtlara göre güvenli olduğunu onaylar. TP Vision, uluslararası EMF ve güvenlik standartlarının geliştirilmesinde etkin rol oynamakta ve bu sayede standartlaştırma gelişmelerini ürünlerine erkenden entegre edebilmektedir.

27.2

Kullanım Şartları - Philips Uygulama Galerisi

Daha fazla bilgi için Yardım'da  Anahtar Kelimeler renkli tuşuna basın ve Kullanım Şartları, Uygulama Galerisi konusuna bakın.

Telif hakları

HDMI



HDMI

HDMI, HDMI High-Definition Multimedia Interface terimleri ve HDMI Logosu Amerika Birleşik Devletleri'nde ve diğer ülkelerde HDMI Licensing LLC'ye ait ticari veya tescilli ticari markalardır.

MHL



MHL®

MHL, Mobile High-Definition Link ve MHL Logosu, MHL, LLC'nin ticari markaları ve tescilli ticari markalardır.

Dolby



Dolby®

Dolby Laboratories lisansı altında üretilmiştir. Dolby ve çift D sembolü, Dolby Laboratories'in ticari markalardır.

DTS Premium Sound



DTS Premium Sound™

DTS patentleri için bkz. <http://patents.dts.com>. DTS Licensing Limited tarafından verilen lisans kapsamında üretilmiştir. DTS, Sembol ve DTS ile Sembol birlikte tescilli ticari markalardır ve DTS 2.0 Channel, © DTS, Inc. şirketinin ticari markasıdır. Tüm Hakları Saklıdır.

Wi-Fi Alliance



Wi-Fi®, Wi-Fi CERTIFIED logosu ve Wi-Fi logosu Wi-Fi Alliance'in tescilli ticari markalardır.

Microsoft



Windows Media

Windows Media, Microsoft Corporation'ın Amerika Birleşik Devletleri'nde ve/veya diğer ülkelerdeki tescilli ticari markası veya ticari markasıdır.

Microsoft PlayReady

İçerik sahipleri, telif haklı içerik dahil fikri mülkiyetlerini korumak için Microsoft PlayReady™ içerik erişim teknolojisini kullanır.

Bu cihaz PlayReady korumalı içeriğe ve/veya WMDRM korumalı içeriğe erişmek için PlayReady teknolojisi kullanır. Cihaz içerik kullanımıyla ilgili sınırlamaları düzgün biçimde uygulayamazsa içerik sahipleri Microsoft'un PlayReady korumalı içeriği

kullanma özelliğini kaldırmasını zorunlu tutabilir. Kaldırma işleminin korumasız içeriği veya diğer içerik erişim teknolojilerince korunan içeriği etkilememesi gerekir. İçerik sahipleri içeriklerine erişebilmek için PlayReady teknolojisini yükseltmenizi zorunlu tutabilir. Yükseltmeyi reddederseniz yükseltme gerektiren içeriğe erişemeyebilirsiniz.

28.7

Diğer Ticari Markalar

Diğer tüm tescilli veya tescilsiz ticari markalar ilgili sahiplerinin mülkiyetindedir.

Dizin

A

- Açma ve Kapatma 27
- Açık Kaynak Yazılımı 91
- Airplay 62
- Akıllı Telefonlar ve Tabletler 62
- Altyazı, dil 36
- Altyazılar 36
- Ambilight 64
- Ambilight Tarzı 64
- Ambilight+hue 74
- Ambilight+hue, açma veya kapatma 75
- Ambilight+hue, Derin etki 75
- Ambilight+hue, yapılandırma 74
- Ambilight, Alt Taraf Parlaklığı 74
- Ambilight, ayarlar 74
- Ambilight, Doygunluk 74
- Ambilight, Duvar Rengi 76
- Ambilight, gelişmiş ayarlar 76
- Ambilight, ISF Ayarı 76
- Ambilight, kapatma 64
- Ambilight, Oda Aydınlatma 76
- Ambilight, Parlaklık 74
- Ambilight, Rengi takip et 64
- Ambilight, Sesi takip et 64
- Ambilight, TV Kapatma 76
- Ambilight, Videoyu takip et 64
- Ana Menü 48
- Android Ayarları 82
- Android TV, Oturum açma 11
- Android İşletim Sistemi 93
- Avrupa Enerji Etiketleri 93
- Ayarlar 66
- Ayarlar, ekolojik 76
- Ayarlar, görüntü 66
- Ayarlar, genel 77
- Ayarlar, mağaza konumu 77
- Ayarlar, ses 71
- Ayarlar, sık kullanılan 66
- Ağ, ayarlar 10
- Ağ, belleği temizleme 11
- Ağ, TV adı 11
- Ağ, Wi-Fi (WoWLAN) ile aç 10
- Ağ, Wi-Fi Smart Screen 11

Ç

- Çevrimiçi TV 46
- Çocuk Kilidi 81
- Çocuk Kilidi, PIN kodunu ayarlama 81

B

- Bas 72
- Bağlantı 95
- Bağlantı Kılavuzu 14
- Bağlantı noktaları 14
- Bağlantı, kablolu ağ 10
- Bağlantı, kablosuz ağ 9
- Bağlı Cihaz, ad veya tür 50
- Bilgisayar, bağlantı 26
- Bilgisayar, dosya açma 59
- Bilgisayar, fotoğraflarınızı görüntüleme 60
- Bilgisayar, müziğinizi çalma 60
- Bilgisayar, videolarınızı oynatma 59

- Bir veya İki Tuner (Uydu) 86
- Bluetooth 21
- Bluetooth, cihaz seçme 21
- Bluetooth, cihazlar 21
- Bluetooth, cihazı kaldırma 21
- Bluetooth, eşleştirme 21
- Boyutlar ve Ağırlıklar 94
- Bu Kanaldaki HbbTV 37
- Bulut Tarayıcısı 59

C

- CAM, bağlama 17
- CAM, bilgi görüntüleme 37
- CAM, parolalar ve PIN 17
- Catch Up TV 46
- CI+ 17
- Clear LCD 70
- Clear Sound 73

D

- Demo M. 77
- Demo Video Klibi 77
- Destek 96
- Dijital Metin 38
- Dosya Barındırma Hizmetleri 59
- Dropbox 59
- Duvar Rengi 76
- Duvara Montaj, VESA 6
- DVB-T ve DVB-C, ayarlar 85

E

- EasyLink HDMI CEC 15
- EasyLink Uzaktan Kumanda, Açma/Kapatma 16
- EasyLink, Açma/Kapatma 15
- Ebeveyn Kontrolü 81
- Eko Ayarları 76
- Eko Ayarları, Enerji Tasarrufu 76
- Ekranın Bakımı 101
- Enerji Tasarrufu 76
- Etkileşimli TV, ihtiyacınız olan bileşenler 40
- Ev veya Mağaza Konumu 77
- Evrensel Erişim 80
- Evrensel Erişim, açma 80
- Evrensel Erişim, işitme engelliler 80
- Evrensel Erişim, Sesli Anlatım 80

F

- Fabrika Ayarları 78
- Fabrika Ayarlarına Dönme 78
- Favori Kanallar 37
- Fotoğraf Makinesi, bağlama 25
- Fotoğraflar, Müzik ile slayt gösterisi 60

G

- Gama 69
- Gamepad, bağlantı 23
- Görüntü Ayarları 67
- Görüntü Formatı 67
- Görüntü Tarzı 66
- Görüntü, Clear LCD 70
- Görüntü, Gama 69
- Görüntü, gelişmiş ayarlar 68
- Görüntü, ISF Renk Kontrolü 68

Görüntü, Işık Sensörü 69
Görüntü, Kontrast Modu 69
Görüntü, Mükemmel Kontrast 69
Görüntü, MPEG Parazit Azaltma 70
Görüntü, Natural Motion 70
Görüntü, Parazit Azaltma 70
Görüntü, Parlaklık 69
Görüntü, Perfect Natural Motion 70
Görüntü, Renk Geliştirme 68
Görüntü, Renk Sıcaklığı 68
Görüntü, Ultra Çözünürlük 69
Görüntü, Video Kontrastı 69
Güç Tüketimi 93
Gürültü Azaltma 70
Güvenlik Talimatları 100
Genel Ayarlar 77
Giriş Adı 50
Giriş Çözünürlüğü 94
Google Cast 62
Google Hesabı 11
Google Play Store 53
Google Play Uygulamaları 52
Google'da Oturma Açma 11
Google, Oturma açma 11

H

Harici Depolama 24
HbbTV, açma veya kapatma 37
HDMI bağlantı noktaları 14
HDMI MHL 62
HDMI, ARC 14
HDMI, CEC 15
HDMI, MHL 14
HDMI, Ultra HD 15
Hesap, Google 11
Hoparlörler, hoparlör seçme 71

H

hue Ampuller 74
hue Bridge 74

H

Hızlı Başlangıç Kılavuzu 6
Hızlı Görüntü Ayarı 66

I

İnternet Belleğini Sil 11
İSF Renk Kontrolü 68
Işık Sensörü 69

K

Kablolu Ağ Bağlantısı 10
Kablosuz Ağ Bağlantısı 9
Kablosuz Hoparlörler 71
Kablosuz Hoparlörler 21
Kanal Kilitleme 35
Kanal Kurulumu, analog 86
Kanal Kurulumu, Anten / Kablo 83
Kanal Kurulumu, Uydu 86
Kanal Listeleri 34
Kanal Listesi Kopyalama 84
Kanal Listesi, filtre 34
Kanal Listesi, logolar 78
Kanal Logoları 78
Kanal Paketleri 86
Kanal, öneriler 46
Kanal, favoriler 37
Kanal, kilit 35

Kanallar 34
Kanallar, izleme 35
Kanalları Güncelleme, Anten / Kablo 83
Kanalları Güncelleme, Uydu 88
Kapatma Zamanlayıcısı 28
Kaynak Adı 50
Kaynaklar 50
Kayıt 43
Kayıt, çakışmalar 43
Kayıt, kayıt izleme 44
Kayıt, manuel programlama 44
Kayıt, süresi dolmuş 43
Kiralık Videolar 47
Kolay Görüntü Ayarı 66
Kontrast Modu 69
Kulaklık Ses Seviyesi 72
Kulaklıklar 22
Kullanıcı Bandı Frekansı 87
Kullanıcı Bandı Numarası 87
Kullanım Sonu 93
Kullanım Şartları, TV 102
Kullanım Şartları, Uygulama Galerisi 12
Kırmızı Düğme 40

M

Mağaza Ayarları 77
Mükemmel Doğal Hareket 70
Mükemmel Kontrast 69
Müzik ile slayt gösterisi 60
Menü Dili 78
Menü dili yanlış 78
Metin 38
Metin Girme 31
Metin, girme 31
MHEG 40
MHL bağlantısı 62
Mono / Stereo 37
MPEG Parazit Azaltma 70
Multi View 65

N

Natural Motion 70

O

Onarım 98
Ortam 59
Ortam Sunucusu Yazılımı 95
Ortam, fotoğraflarınızı görüntüleme 60
Ortam, müziğinizi çalma 60
Ortam, videolarınızı oynatma 59
Ortamınız 59
Otomatik Bitiş Payı 43
Otomatik kapanma 28
Otomatik Ses Seviyesi Ayarı 73
Oyun 57
Oyun Konsolu, bağlantı 23
Oyun veya Bilgisayar 50

P

Parlaklık 69
Parlaklık, Philips logosu 27
Philips Logo Parlaklığı 27
Philips TV Remote App 62
Philips Uygulama Galerisi, kaydolma 12
Philips Uygulama Galerisi, uygulamaları yükleme 53
PIN Kodu 81
PIN Kodunu Sıfırlama 82
PIN Kodunuzu Unuttunuz mu? 82

PIP 65
PTA860 Kablosuz Hoparlör Standları 21

R

Rehber 41
Renk Geliştirme 68
Renk Sıcaklığı 68

S

Saat Ayarları 79
Saat ve Tarih 79
Ses 30
Ses Ayarları 72
Ses Çıkış Ayarları 19
Ses Çıkış Dengesi 19
Ses Çıkış Formatı 19
Ses Çıkış Gecikmesi 19
Ses Çıkış Seviyesi Ayarı 19
Ses Dili 36
Ses Tarzı 71
Ses ve Görüntü Senkronizasyonu 19
Ses, Bas 72
Ses, Clear Sound 73
Ses, gelişmiş ayarlar 73
Ses, hoparlörler 73
Ses, Kulaklık Ses Seviyesi 72
Ses, Otomatik Ses Seviyesi Ayarı 73
Ses, Ses Çıkış Dengesi 19
Ses, Ses Çıkış Formatı 19
Ses, Ses Çıkış Gecikmesi 19
Ses, Ses Çıkış Seviyesi Ayarı 19
Ses, Surround Modu 72
Ses, Tiz 72
Ses, TV Yerleştirme 73
Sesle Arama 30
Sorun giderme 96
Subwoofer ses seviyesi 72
Surround Modu 72
Sık Kullanılan Ayarlar 66
Sık Kullanılanlar 45
Sınırlandırılmış Profil 54

T

Tarih ve Saat 79
Teknik özellik, alım 94
Teknik özellik, ekran türü 94
Teknik özellik, giriş çözünürlüğü 94
Teknik özellik, multimedya 95
Teknik özellik, ses 95
Teknik özellikler 93
Tekrar oynat 44
Teletext 38
Telif hakları 103
Temizleme 101
Ticari markalar 103
Tiz 72
TV adı 11
TV üzerindeki tuşlar 27
TV Bağlantıları 14
TV Duraklatma 44
TV Girişi 50
TV Kapatma 76
TV Menüsü 49
TV Rehberi 41
TV Rehberi, yayıncı veya internet 41
TV Uygulamaları 52
TV Yerleştirme 73

TV'yi yeniden kurma 78

U

Ultra Çözünürlük 69
Unicable, bağlan 8
Unicable, kurulum 87
USB cihazı, dosya açma 59
USB cihazı, fotoğraflarınızı görüntüleme 60
USB cihazı, müziğinizi çalma 60
USB cihazı, videolarınızı oynatma 59
USB Flash Sürücü 25
USB Klavye 25
USB Sabit Sürücü, bağlantı 24
USB Sabit Sürücü, biçimlendirme 24
USB Sabit Sürücü, kurulum 24
Uydu Ekleme 88
Uydu Kurulumu, sorunlar 89
Uydu, 1 veya 2 tuner 7
Uydu, uydu ekleme 88
Uygulama Galerisi, Gizlilik Ayarları 12
Uygulama Galerisi, Kullanım Şartları 12
Uygulama, başlatma ve durdurma 54
Uygulamalar 52
Uygulamalar, 18+ kilidi 54
Uygulamalar, Uygulamaları kilitleme 54
Uygulamalar, uygulamaları yönetme 55
Uygulamaları Kilitleme 54
Uygulamaları Kilitleme 54
Uyku Zamanlayıcısı 27
Uzaktan Kumanda, dokunmatik yüzey 30
Uzaktan Kumanda, eşleştirme 32
Uzaktan Kumanda, genel bilgiler 29
Uzaktan Kumanda, klavye 31
Uzaktan Kumanda, piller 33
Uzaktan Kumanda, qwerty ve azerty 31
Uzaktan Kumanda, qwerty ve kiril 31
Uzaktan Kumanda, ses 30
Uzaktan Kumandadaki Tuşlar 29
Uzaktan kumandayı Eşleştirme 32

V

Video kamera bağlantısı 26
Video Kontrastı 69
Video Mağazaları 47
Videolar, Fotoğraflar ve Müzik 59

W

Wi-Fi Smart Screen 11
Wi-Fi, Açma veya Kapatma 9
WPS 9

Y

Yardım 96
Yazılım 91
Yazılım, güncelleme 91
Yazılım, sürüm 91
Yazılımı Güncelle 91

Z

Zaman Dilimi 79
Zamanlayıcı 27

Ş

Şebeke Elektrikliği 93
Şimdi TV'nizde 46

İ

İki CAM 17

İnternet, gezinme 58
İnternet, tanımlama bilgileri, yer imleri ve geçmiş 11
İnternette Gezinme 58
İstek Üzerine TV 46
İstek Üzerine Video 47



www.philips.com/support

България

Грижа за клиента
02 4916 273
(Национален номер)

België/Belgique

Klantenservice/
Service Consommateurs
02 700 72 62
(0.15€/min.)

Bosna i Hercegovina

Potpora potrošačima
033 941 251
(Lokalni poziv)

Republika Srbija

Potpora potrošačima
011 321 6840
(Lokalni poziv)

Česká republika

Zákaznická podpora
228 880 895
(Místní tarif)

Danmark

Kundeservice
3525 8314

Deutschland

Kundendienst
069 66 80 10 10
(Zum Festnetztarif ihres
Anbieters)

Ελλάδα

Τμήμα καταναλωτών
2111983028
(Διεθνής κλήση)

Eesti

Klienditugi
668 30 61
(Kohalikud kõned)

España

Atención al consumidor
913 496 582
(0,10€ + 0,08€/min.)

France

Service Consommateurs
01 57 32 40 50
(coût d'un appel local sauf
surcoût éventuel selon
opérateur réseau)

Hrvatska

Potpora potrošačima
01 777 66 01
(Lokalni poziv)

Indonesia

Consumer Care
0800 133 3000

Ireland

Consumer Care
015 24 54 45
(National Call)

Italia

Servizio Consumatori
0245 28 70 14
(Chiamata nazionale)

Қазақстан Республикасы

байланыс орталығы
810 800 2000 00 04
(стационарлық нөмірлерден
Қазақстан Республикасы
бойынша қоңырау шалу тегін)

Latvija

Klientu atbalsts
6616 32 63
(Vietēlais tarifs)

Lietuva

Klientų palaikymo tarnyba
8 521 402 93
(Vietiniais tarifais)

Luxembourg

Service Consommateurs
2487 11 00
(Appel nat./Nationale Ruf)

Magyarország

Ügyfélszolgálat
(061) 700 81 51
(Belföldi hívás)

Malaysia

Consumer Care
1800 220 180

Nederland

Klantenservice
0900 202 08 71
(1€/gesprek)

Norge

Forbrukerstøtte
22 97 19 14

Österreich

Kundendienst
0150 284 21 40
(0,05€/Min.)

Республика Беларусь

Контакт Центр
8 10 (800) 2000 00 04
(бесплатный звонок по
Республике Беларусь со
стационарных номеров)

Российская Федерация

Контакт Центр
8 (800) 220 00 04
(бесплатный звонок по
России)

Polska

Wsparcie Klienta
22 397 15 04
(Połączenie lokalne)

Portugal

Assistência a clientes
800 780 068
(0,03€/min. – Móvel
0,28€/min.)

România

Serviciul Clienti
031 630 00 42
(Tarif local)

Schweiz/Suisse/Svizzera

Kundendienst/ Service
Consommateurs/Servizio
Consumatori
0848 000 291
(0,04 CHF/Min)

Slovenija

Skrb za potrošnike
01 88 88 312
(Lokalni klic)

Slovensko

Zákaznická podpora
02 332 154 93
(vnútroštátny hovor)

Suomi

Finland Kuluttajapalvelu
09 88 62 50 40

Sverige

Kundtjänst
08 57 92 90 96

Türkiye

Tüketici Hizmetleri
0 850 222 44 66

Україна

Служба підтримки
споживачів
0-800-500-480
(дзвінки зі стаціонарних
телефонів безкоштовні)

United Kingdom

Consumer Care
020 79 49 03 19
(5p/min BT landline)

Argentina

Consumer Care
0800 444 77 49
- Buenos Aires
0810 444 7782

Brasil

Suporte ao Consumidor
0800 701 02 45
- São Paulo
29 38 02 45



All registered and unregistered trademarks are property of their respective owners. Specifications are subject to change without notice. Philips and the Philips' shield emblem are trademarks of Koninklijke Philips N.V. and are used under license from Koninklijke Philips N.V. 2015 © TP Vision Europe B.V. All rights reserved. philips.com