



## Periode Penggunaan Perlindungan Lingkungan

Logo yang tertera pada produk ini menandakan Periode Penggunaan Perlindungan Lingkungan selama 10 tahun.

Periode Penggunaan Perlindungan Lingkungan dari produk informasi listrik mengacu pada periode waktu di mana zat atau elemen beracun dan berbahaya yang berada di dalam produk tidak akan bocor atau rusak secara mendadak, dan pengguna dari produk-produk semacam ini tidak akan menyebabkan polusi lingkungan yang serius atau kerugian serius pada manusia dan properti. Selama Periode Penggunaan Perlindungan Lingkungan, harap gunakan produk ini menurut instruksi yang diberikan di dalam panduan pengguna ini.

Periode Penggunaan Perlindungan Lingkungan tidak mencakup bagian yang bisa habis dipakai: baterai.

## Deskripsi Peraturan Administratif Daur Ulang yang Memberi Saran untuk Produk Limbah Listrik dan Elektronik

Untuk merawat dan melindungi Bumi dengan lebih baik, harap taati hukum-hukum nasional yang berlaku yang terkait dengan pengelolaan daur ulang produk limbah listrik dan elektronik ketika pengguna tidak lagi memerlukan produk ini, atau ketika produk telah mencapai akhir usia penggunaannya.

# Daftar Isi

1	Perhatian	2
2	Penting	3
3	TV Anda	5
	Panel Kontrol	5
	Kontrol Jarak Jauh	5
	Penggunaan kontrol jarak jauh	6
4	Gunakan TV Anda	7
	Menyalakan atau Mematikan TV	7
	Mengganti Saluran	7
	Menonton Perangkat yang Terhubung	7
	Mengubah Volume TV	8
5	Informasi Produk	8
	Resolusi Tampilan	8
	Multimedia	8
	Daya Suara	8
	Resolusi Inheren	8
	Tuner / Penerimaan Sinyal / Transmisi	9
	Kontrol Jarak Jauh	9
	Catu Daya	9
	Penyangga TV yang Didukung	9
6	Pemecahan Masalah	9
	Masalah Umum	9
	Masalah Saluran	9
	Masalah Gambar	10
	Masalah Suara	10
	Masalah Koneksi HDMI	10
	Masalah Koneksi Komputer	10
	Hubungi Kami	11

# 1 Perhatian

2018© TP Vision Europe B.V. Semua hak cipta dilindungi undang-undang. Spesifikasi dapat berubah tanpa pemberitahuan lebih dulu. Merek dagang ini merupakan properti dari Koninklijke Philips N.V atau masing-masing pemiliknya. TP Vision Europe B.V. memiliki hak untuk mengubah produk kapan saja tanpa harus mengubah suplai yang sebelumnya. Materi yang ada dalam panduan ini diyakini memadai untuk memandu penggunaan sistem seperti yang dimaksudkan. Jika produk, atau masing-masing modul atau prosedurnya digunakan untuk tujuan lain selain yang ditentukan di sini, konfirmasi atas validitas dan kecocokannya harus didapatkan. TP Vision Europe B.V. menjamin bahwa materi ini tidak melanggar hak paten Amerika Serikat. Tidak ada jaminan lain yang dinyatakan atau disiratkan.

TP Vision Europe B.V. tidak bertanggung jawab atas adanya kesalahan dalam dokumen ini atau atas segala masalah yang timbul karena isi dokumen ini. Kesalahan yang dilaporkan ke Philips akan diadaptasi dan diterbitkan di situs web bantuan Philips sesegera mungkin.

## Persyaratan Garansi

- Risiko cedera, kerusakan pada TV atau pembatalan garansi! Jangan coba perbaiki TV sendiri.
- Gunakan TV dan aksesorinya hanya seperti yang dimaksud oleh pabrik.
- Tanda perhatian yang dicetak di belakang TV menandakan risiko sengatan listrik. Jangan pernah membuka tutup TV. Selalu hubungi Bantuan Pelanggan Philips untuk mendapatkan layanan atau perbaikan.



Semua operasi yang dengan jelas dilarang dalam panduan ini, atau semua perubahan dan prosedur perakitan yang tidak

direkomendasikan atau diizinkan dalam panduan ini akan membatalkan garansi.

## Karakteristik Piksel

Produk LCD/LED ini memiliki jumlah piksel warna yang tinggi. Meskipun produk ini memiliki piksel efektif sebesar 99,999% atau lebih, bintik hitam atau titik cahaya terang (merah, hijau atau biru) dapat muncul secara konstan pada layar. Hal ini merupakan sifat struktur tampilan (dalam rentang standar industri umum) dan bukan merupakan kerusakan.

## Sekering listrik (56)

TV ini diperlengkapi dengan steker dengan ujung tertutup yang disetujui. Jika sekering listrik harus diganti, sekering ini harus diganti dengan sekering yang berukuran sama seperti yang tertulis pada steker (contohnya, 10A).

- 1 Buka tutup sekering dan keluarkan sekering.
- 2 Sekering pengganti harus memenuhi persyaratan BS 1362 dan memiliki tanda persetujuan ASTA. Jika sekering hilang, hubungi agen penyalur Anda untuk memastikan tipe yang benar.
- 3 Pasang kembali tutup sekering.

# 2 Penting

Baca dan pahami semua instruksi sebelum Anda menggunakan TV Anda. Jika ada kerusakan yang ditimbulkan karena tidak mengikuti instruksi, maka garansi tidak akan berlaku.

## Keamanan

### Risiko sengatan listrik atau kebakaran!

- Jangan pernah memaparkan TV ke hujan atau air. Jangan pernah menaruh wadah berisi cairan, seperti vas, di dekat TV. Jika cairan sampai tumpah ke atas atau ke dalam TV, segera putuskan sambungan TV dari stop kontak. Hubungi Layanan Pelanggan Philips supaya TV dapat diperiksa sebelum digunakan.
- Jangan pernah menaruh TV, kontrol jarak jauh atau baterai di dekat nyala api terbuka atau sumber panas yang lain, termasuk sinar matahari langsung. Untuk mencegah tersebarnya api, jaga agar lilin atau nyala api lain jauh dari TV, kontrol jarak jauh atau baterai di setiap waktu.



- Jangan pernah memasukkan benda ke dalam celah ventilasi atau lubang lain yang ada di TV.
- Ketika TV diputar, pastikan kabel listrik tidak tertekan. Tekanan pada kabel listrik dapat membuat sambungan menjadi kendur dan menimbulkan percikan api.
- Untuk memutuskan sambungan daya listrik TV, steker TV harus dicabut. Ketika memutuskan sambungan daya listrik, selalu tarik steker, jangan kabelnya. Pastikan Anda memiliki akses penuh ke steker, kabel listrik dan stop kontak di setiap waktu.

### Risiko korsleting atau kebakaran!

- Jangan pernah memaparkan kontrol jarak jauh atau baterai ke hujan, air atau panas yang berlebihan.
- Jangan gunakan terlalu banyak tenaga pada steker. Steker yang kendur dapat menimbulkan percikan api atau kebakaran.

### Risiko cedera atau kerusakan pada TV!

- Diperlukan dua orang untuk mengangkat dan membawa sebuah TV yang beratnya lebih dari 25 kg atau 55 pon.
- Ketika memasang TV dengan menggunakan stan, hanya gunakan stan yang disediakan saja. Kencangkan stan ke TV dengan erat. Taruh TV di permukaan yang datar dan rata yang dapat menopang gabungan berat dari TV dan stan.
- Ketika memasang TV ke dinding, hanya gunakan penyangga dinding yang dapat menopang berat TV. Pasang penyangga ke dinding yang dapat menopang gabungan berat dari TV dan penyangga. TP Vision Europe B.V. tidak bertanggung jawab atas pemasangan di dinding yang tidak benar, yang mengakibatkan kecelakaan, cedera, atau kerusakan.
- Jika Anda perlu menyimpan TV, lepas stan dari TV. Jangan pernah membaringkan TV dalam posisi tidur dengan stan dalam keadaan terpasang.
- Sebelum Anda menyambungkan TV ke stop kontak, pastikan bahwa voltase listriknya sama dengan ukuran voltase yang dicetak di bagian belakang TV. Jangan pernah menyambungkan TV ke stop kontak jika voltasenya berbeda.
- Ada bagian dari produk ini yang mungkin terbuat dari kaca. Tangani dengan hati-hati untuk menghindari cedera atau kerusakan.

### Risiko cedera pada anak-anak!

Ikuti langkah-langkah pencegahan berikut supaya TV tidak terguling dan menimbulkan cedera pada anak-anak:

- Jangan pernah menaruh TV pada permukaan yang ditutupi dengan kain atau bahan lain yang dapat ditarik.
- Pastikan tidak ada bagian TV yang menggantung dari tepi permukaan.
- Jangan pernah menaruh TV di atas perabot yang tinggi (seperti rak buku) tanpa mengeratkan baik perabot maupun TV ke dinding atau penyangga yang sesuai.
- Ajar anak-anak tentang bahaya memanjat perabot untuk mencapai TV.

**Risiko menelan baterai!**

- Produk/kontrol jarak jauh ini mungkin mengandung baterai dengan tipe koin, yang dapat ditelan. Jaga agar baterai jauh dari jangkauan anak-anak di setiap waktu!

**Risiko produk menjadi terlalu panas!**

- Jangan pernah memasang TV di dalam sebuah ruang yang terbatas. Selalu sisihkan ruang paling sedikit sebesar 4 inci atau 10 cm di sekeliling TV untuk ventilasi. Pastikan tidak ada tirai atau benda-benda lain yang menutupi celah ventilasi TV.

**Risiko cedera, kebakaran atau kerusakan kabel listrik!**

- Jangan pernah menaruh TV atau benda-benda lain di atas kabel listrik.
- Putuskan sambungan listrik TV dari stop kontak dan antena sebelum badai petir. Selama badai petir, jangan pernah menyentuh satu pun bagian TV, kabel listrik atau kabel antena.

**Risiko kerusakan pada pendengaran!**

- Hindari penggunaan alat pendengar atau headphone dengan volume yang tinggi atau dalam jangka waktu yang lama.

**Suhu rendah**

- Jika TV diangkat dalam cuaca bersuhu di bawah 5°C atau 41°F, buka kemasan TV dan tunggu sampai suhu TV sama dengan suhu ruang sebelum menyambungkan TV ke stop kontak.

**Perawatan layar**

- Sedapat mungkin hindari gambar yang tidak bergerak. Gambar yang tidak bergerak adalah gambar yang tetap berada pada layar selama jangka waktu yang lama. Contohnya: menu di layar, balok hitam, dan tampilan waktu. Jika Anda harus menggunakan gambar yang tidak bergerak, kurangi kontras dan tingkat kecerahan untuk menghindari kerusakan pada layar.
- Cabut steker TV sebelum membersihkan.
- Bersihkan TV dan kerangkanya dengan kain basah yang lembut. Jangan pernah menggunakan zat-zat seperti alkohol, zat kimia atau pembersih alat rumah tangga untuk TV.
- Berisiko menimbulkan kerusakan pada layar TV! Jangan

pemah menyentuh, mendorong, menggosok atau memukul layar dengan benda apapun.

- Untuk menghindari perubahan bentuk dan pemudaran warna, seka tetesan air sesegera mungkin.

**Daur Ulang**

Produk Anda dirancang dan dibuat dengan berbagai materi dan komponen berkualitas tinggi, yang dapat didaur ulang dan digunakan kembali.



Ketika simbol tempat sampah beroda yang dicoret ini ada pada sebuah produk, ini berarti bahwa produk tersebut tercakup di bawah European Directive 2002/96/EC. Harap pelajari sendiri sistem setempat untuk pengambilan terpisah produk listrik dan elektronik.

Harap bertindak sesuai dengan peraturan setempat Anda dan jangan membuang produk lama Anda bersama dengan sampah rumah tangga biasa.

Pembuangan produk lama dengan cara yang benar membantu mencegah potensi konsekuensi yang negatif pada lingkungan dan kesehatan manusia.



Produk Anda mengandung baterai yang tercakup di bawah European Directive 2006/66/EC, yang berarti tidak dapat dibuang bersama dengan sampah rumah tangga biasa.

Harap pelajari sendiri peraturan setempat tentang pengambilan baterai yang terpisah karena pembuangan dengan cara yang benar membantu mencegah konsekuensi yang negatif pada lingkungan dan kesehatan manusia.

# 3 TV Anda

Kami mengucapkan selamat atas pembelian Anda, dan selamat datang di Philips! Untuk benar-benar mendapatkan manfaat dari bantuan yang ditawarkan Philips, daftarkan TV Anda di [www.philips.com/welcome](http://www.philips.com/welcome).

(Berikut gambar mesin hanya untuk referensi saja, silakan tunduk pada objek yang sebenarnya.)

## Panel Kontrol

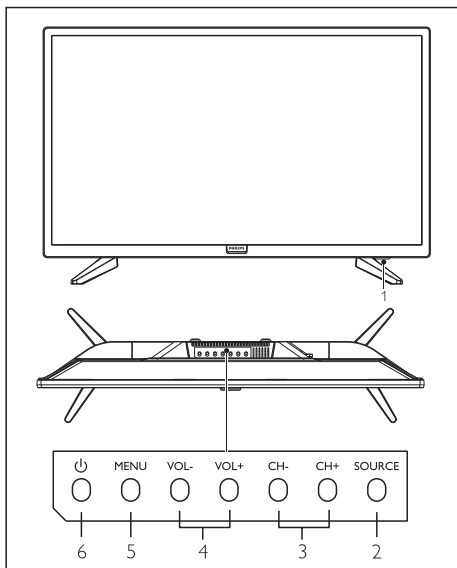

1. Indikator/Sensor Kontrol Jarak Jauh
2. Source (Sumber) : menampilkan daftar sumber-sumber sinyal.
3. CH +/- : beralih ke saluran yang sebelumnya/berikutnya.
4. VOL +/- : menambah/mengurangi volume.
5. Menu : mengaktifkan/mematikan menu utama.
6. : menyalakan/mematikan TV; untuk mematikan catu daya, harap cabut steker kabel listrik.

## Kontrol Jarak Jauh

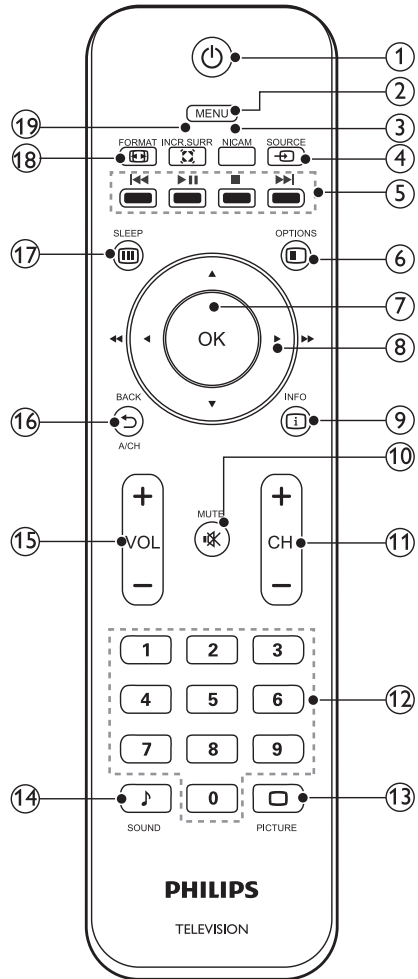

- 1 (Tombol Menyalakan/Siaga)
  - Setelah listrik tersambung, tekan untuk menyalakan TV;
  - Tekan lagi untuk beralih ke mode siaga.
- 2 Menu
  - Mengaktifkan/mematikan menu.

## ③ NICAM

Beralih antara efek suara (hanya tersedia untuk sumber-sumber sinyal TV yang mendukung fungsi NICAM).

④  Source (Sumber)

Memilih sumber input untuk TV.

⑤    

Tombol shortcut dalam modus USB: sebelumnya, mulai/jeda, berhenti, berikutnya.



⑥  Options (Ops)

Mengakses opsi yang terkait dengan aktivitas saat ini.

## ⑦ OK

- Dalam modus menu: mengkonfirmasi input atau seleksi
- Dalam modus USB: putar/jeda.

⑧     Tombol navigasi

- Dalam modus menu: menavigasi menu.
- Dalam modus USB: tekan   untuk mencari maju atau mundur sambil memutar file musik atau video.

⑨  Info

Menampilkan informasi program jika ada.

⑩  Mute (Bisu)

Mematikan atau menghidupkan suara.

## ⑪ CH +/-

Beralih ke saluran sebelumnya/berikutnya dalam modus TV.

## ⑫ Tombol Angka (0~9)

Memilih sebuah saluran atau angka.

⑬  PICTURE (GAMBAR)

Beralih ke modus gambar yang telah ditetapkan.

⑭  SOUND (SUARA)

Beralih ke modus audio yang telah ditetapkan.

## ⑮ Volume +/-

Menambah/mengurangi volume.

⑯  Return/CH Switch (Kembali/Ganti Saluran)

Kembali ke saluran sebelumnya.

⑰  Sleep (Tidur)

Mengalihkan TV ke modus siaga ketika waktu yang telah ditetapkan sudah habis.

⑱  FORMAT

Pilih aspek rasio gambar.

⑲  Incredible Surround

Mengaktifkan atau mematikan efek audio virtual surround.

## Penggunaan kontrol jarak jauh

Ketika Anda menggunakan kontrol jarak jauh, peganglah cukup dekat ke TV dan arahkan ke sensor kontrol jarak jauh. Pastikan garis pandang antara kontrol jarak jauh dan TV tidak terhalang oleh perabot, dinding, atau benda-benda lainnya.

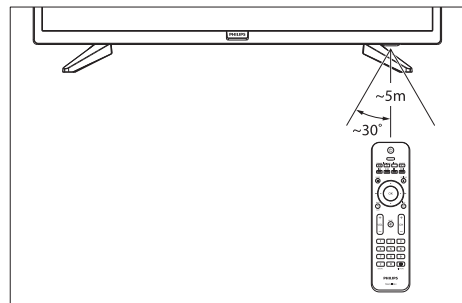

# 4 Gunakan TV Anda

Bagian ini membantu Anda melakukan berbagai pengoperasian TV dasar.

## Menyalakan atau Mematikan TV

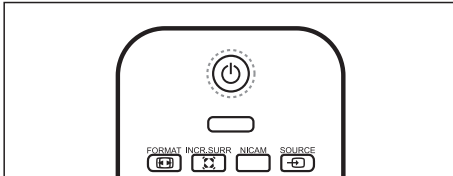
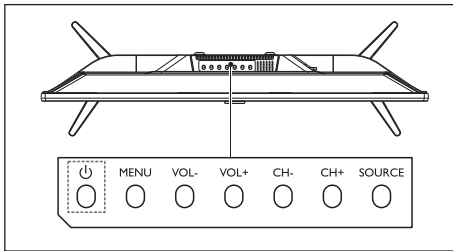

### Untuk menyalakan

- Colokkan steker.  
» Jika indikator siaga menyala, tekan  (Siaga-Menyala) pada kontrol jarak jauh.

### Untuk beralih ke siaga

- Tekan  (Siaga-Menyala) pada kontrol jarak jauh.  
» Indikator siaga beralih menyala.

### Tip

- Meskipun TV Anda hanya mengkonsumsi sangat sedikit listrik ketika berada dalam modus siaga, energi masih terus dikonsumsi. Ketika tidak digunakan dalam jangka waktu yang lama, cabut kabel listrik TV dari stop kontak.

## Mengganti Saluran

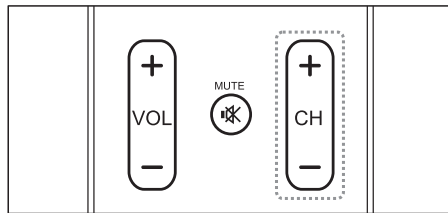
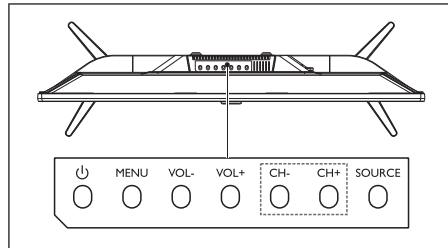

- Tekan CH+/- di pengontrol jarak jauh atau di TV.
- Masukkan nomor saluran menggunakan tombol angka pada kontrol jarak jauh.
- Tekan  pada kontrol jarak jauh untuk beralih dan kembali ke saluran sebelumnya.

## Menonton Perangkat yang Terhubung



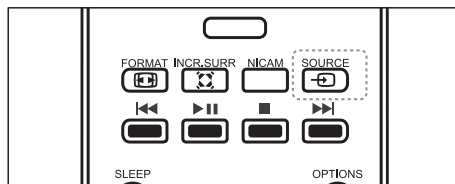

### Catatan

- Nyalakan perangkat sebelum memilihnya sebagai sumber sinyal eksternal.

## Menggunakan Tombol Source (Sumber)





1. Tekan  SOURCE (SUMBER).  
» Daftar sumber muncul.
2. Tekan   untuk memilih perangkat.
3. Tekan  untuk memilihnya.  
» TV beralih ke perangkat yang dipilih.

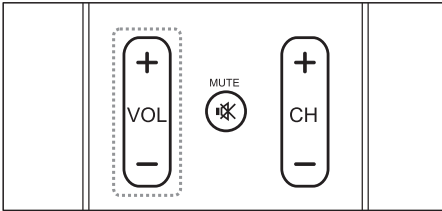
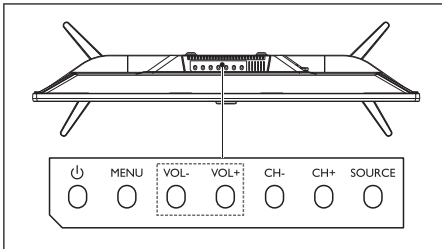

## Mengubah Volume TV



Untuk menambah atau mengurangi volume

- Tekan **VOL+/-** di TV atau **Volume Control +/-** di pengontrol jarak jauh.

Untuk mematikan atau menghidupkan suara

- Tekan  (Mute / Bisu)
- Tekan  lagi untuk mengembalikan suara.

# 5 Informasi Produk

Informasi produk dapat berubah tanpa pemberitahuan lebih dulu. Untuk informasi produk yang terperinci, silakan mengunjungi [www.philips.com/support](http://www.philips.com/support).

## Resolusi Tampilan

Format Komputer

- Resolusi - laju refresh/penyegaran:
  - 720×400 70Hz
  - 640×480 60Hz
  - 800×600 60Hz
  - 1024×768 60Hz
  - 1360×768 60Hz

Format Video

- Resolusi - laju refresh/penyegaran:
  - 480i - 60Hz
  - 480p - 60Hz
  - 576i - 50Hz
  - 576p - 50Hz
  - 720p - 50Hz, 60Hz
  - 1080i - 50Hz, 60Hz
  - 1080p - 50Hz, 60Hz.

## Multimedia

- Perangkat penyimpanan yang didukung: USB (perangkat penyimpanan USBNTFS,FAT atau FAT 32 yang didukung.)
- Format file multimedia yang cocok:
  - Gambar: JPEG
  - Audio: MP3
  - Video: MPEG 2/MPEG 4, H.264

## Daya Suara

- 24" : 4W x 2

## Resolusi Inheren

- 24" : 1366 x 768

---

## Tuner/Penerimaan Sinyal/Transmisi

- Input udara: 75ohm koaksial (IEC75)
- Sistem TV : PAL, NTSC, SECAM

---

## Kontrol Jarak Jauh

- Baterai: 2 x AAA

---

## Catu Daya

- Catu Daya Listrik:  
100-240V~, 50/60 Hz
- Konsumsi Energi Siaga:  
≤0,5 W
- Suhu Lingkungan: 5-40 °C
- Konsumsi listrik:
  - 24" : 30W

---

## Penyangga TV yang Didukung

Untuk memasang TV, harap beli penyangga TV Philips atau penyangga TV lain yang mematuhi standar VESA. Untuk mencegah kerusakan pada kabel dan konektor, pastikan Anda menyisihkan celah paling sedikit sebesar 2,2 inci atau 5,5 cm antara bagian belakang TV dan dinding.

### Peringatan

- Harap ikuti semua instruksi yang disediakan bersama dengan penyangga TV. TP Vision Europe B.V. tidak bertanggung jawab atas pemasangan TV yang tidak benar, yang mengakibatkan kecelakaan, cedera, atau kerusakan.

No. Model	Pitch Piksel yang Diperlukan (mm)	Sekrup Pemasangan yang Diperlukan
24"	100×100	4×M4

# 6 Pemecahan Masalah

Bagian ini mencakup masalah-masalah umum dan solusinya.

---

## Masalah Umum

TV tidak dapat dinyalakan:

- Cabut kabel listrik dari stop kontak. Tunggu satu menit sebelum menyambungkannya lagi.
- Periksa apakah kabel listrik sudah tersambung erat.

Kontrol jarak jauh tidak berfungsi dengan benar:

- Periksa apakah baterai kontrol jarak jauh sudah terpasang dengan benar menurut orientasi +/- nya.
- Ganti baterai kontrol jarak jauh jika sudah mati atau lemah.
- Bersihkan kontrol jarak jauh dan lensa sensor TV.

Bahasa menu TV bukan bahasa yang diinginkan.

- Ubah menu TV ke bahasa yang Anda inginkan.

Ketika Menyalakan/Mematikan TV atau beralih ke Siaga, Anda mendengar suara berderit dari casis TV:

- Tidak ada yang perlu dilakukan. Suara berderit ini berasal dari ekspansi dan kontraksi normal TV saat suhu TV menurun atau naik. Hal ini tidak mempengaruhi performanya.

---

## Masalah Saluran

Saluran yang sebelumnya telah ditetapkan tidak muncul di daftar saluran:

- Periksa apakah saluran yang benar sudah dipilih.

## Masalah Gambar

TV menyala, tetapi tidak ada gambar:

- Periksa apakah antena sudah tersambung ke TV dengan benar.
- Periksa apakah perangkat yang benar sudah dipilih sebagai sumber TV.

Ada suara tetapi tidak ada gambar:

- Periksa apakah penyetelan gambar sudah ditetapkan dengan benar.

Penerimaan sinyal TV dari sambungan antena buruk:

- Periksa apakah antena sudah disambungkan ke TV dengan benar.
- Pengeras suara, perangkat audio yang tidak dibumikan, lampu neon, gedung tinggi dan benda-benda besar lainnya dapat mempengaruhi kualitas penerimaan sinyal. Jika mungkin, coba tingkatkan kualitas penerimaan sinyal dengan mengubah arah antena atau menjauhkan perangkat-perangkat dari TV.
- Jika penerimaan sinyal suatu saluran tertentu buruk, harap sesuaikan sinyal saluran ini.

Kualitas gambar dari perangkat yang terhubung buruk:

- Periksa apakah perangkat sudah dihubungkan dengan benar.
- Periksa apakah penyetelan gambar sudah disetel dengan benar.

Gambar tidak pas di layar; terlalu besar atau terlalu kecil:

- Coba gunakan format gambar yang berbeda.

Posisi gambar tidak benar:

- Sinyal gambar dari beberapa perangkat mungkin tidak benar-benar pas di layar. Harap periksa output sinyal perangkat.

## Masalah Suara

Ada gambar tetapi kualitas suara buruk:

- Periksa apakah semua kabel sudah tersambung dengan benar.
- Periksa apakah volumenya tidak berada di angka 0.
- Periksa apakah suaranya tidak dimatikan.
- Periksa apakah penyetelan suaranya sudah disetel dengan benar.

Ada gambar tetapi suaranya datang dari satu pengeras suara saja:

- Pastikan keseimbangan suara sudah disetel di posisi tengah.

## Masalah Koneksi HDMI

Ini adalah masalah pada perangkat HDMI:

- Harap perhatikan bahwa dukungan HDCP (High-bandwidth Digital Content Protection atau Perlindungan Konten Digital Transfer Data Tinggi) dapat menunda waktu yang diperlukan TV untuk menampilkan konten dari perangkat HDMI.
- Jika TV tidak mengenali perangkat HDMI dan tidak ada gambar yang tampil, harap coba alihkan sumber sinyal ke perangkat lain sebelum mengembalikannya ke sumber ini.
- Jika ada gangguan suara dari waktu ke waktu, harap periksa apakah penyetelan output dari perangkat HDMI sudah benar.

## Masalah Koneksi Komputer

Tampilan komputer di TV tidak stabil:

- Periksa apakah PC Anda menggunakan resolusi dan laju refresh/penyegaran yang didukung.
- Setel format gambar TV ke tidak berskala.

---

## Hubungi Kami

Jika Anda tidak dapat memecahkan masalah Anda, harap lihat FAQ (Pertanyaan Umum) untuk model ini di [www.philips.com/support](http://www.philips.com/support).

Jika masalah tetap tidak terpecahkan, harap hubungi Pusat Layanan Pelanggan Philips setempat.

### Peringatan

- Jangan mencoba untuk memperbaiki TV sendiri. Hal ini dapat menimbulkan cedera parah, kerusakan pada TV yang tidak dapat diperbaiki atau membatalkan garansi Anda.

### Catatan

- Harap catat nomor model dan nomor seri TV Anda sebelum Anda menghubungi Pusat Layanan Pelanggan Philips. Nomor-nomor ini tercetak di bagian belakang/bawah TV dan di kemasannya.



All registered and unregistered trademarks are property of their respective owners. Specifications are subject to change without notice. Philips and the Philips' shield emblem are trademarks of Koninklijke Philips N.V. and are used under license from Koninklijke Philips N.V.  
2018 ©TP Vision Europe B.V. All rights reserved.  
[philips.com](http://philips.com)

