

Innhold

1 Viktig 3

- 1.1 Sikkerhet 3
- 1.2 Behandling av skjermen 3
- 1.3 Resirkulering 3

2 TVen 4

- 2.1 Oversikt over TVen 4
- 2.2 Produkthøydepunkter 5

3 Komme i gang 5

- 3.1 Plassere TVen 5
- 3.2 Veggmontering – VESA 5
- 3.3 Batteriene til fjernkontrollen 7
- 3.4 Antennekabelen 7
- 3.5 Koble til strømledningen 7
- 3.6 Når du installerer for første gang 7

4 Bruke TVen 8

- 4.1 Slå av og på – standby 8
- 4.2 Se på TV 9
- 4.3 Vise kanaler fra en digital mottaker 9
- 4.4 Vise tilkoblede enheter 9
- 4.5 Vise en DVD-plate 10
- 4.6 Velge en tekst-TV-side 10
- 4.7 Endre Ambilight-stilling 11

5 Utnytt TVen til fulle 12

- 5.1 Oversikt over fjernkontrollen 12
- 5.2 Oversikt over TV-menyen 14
- 5.3 Bilde- og lydinnstillinger 16
- 5.4 Ambilight 19
- 5.5 Tekst-TV 20
- 5.6 Opprette lister over favorittkanalene 22
- 5.7 Elektronisk programguide 23
- 5.8 Tidsinnstillinger og låser 24
- 5.9 Teksting 25
- 5.10 Vise og spille av bilder, MP3 ... 26
- 5.11 Høre på digitale radiokanaler 28
- 5.12 Oppdatering av programvare 28

6 Kanalinstallasjon 31

- 6.1 Automatisk kanalinstallasjon 31
- 6.2 Analog: manuell installasjon 32
- 6.3 Omordne lagrede kanaler 32
- 6.4 Automatisk kanalstyring 33
- 6.5 Testing av digitale mottakerforhold 33
- 6.6 Fabrikkinnstillinger 33

7 Koblinger (DVD, mottaker ...) 34

- 7.1 Oversikt over koblinger 34
- 7.2 Om tilkobling 35
- 7.3 Koble til enhetene 37
- 7.4 Oppsett for koblinger 41
- 7.5 Forberede for digitale tjenester 42

8 Teknisk informasjon 43

9 Feilsøking 44

10 Stikkordregister 46

NORSK

Registrer produktet og få støtte på www.philips.com/welcome.



2007 © Koninklijke Philips Electronics N.V. Med enerett. Spesifikasjonene kan endres uten varsel. Varemerkene eies av Koninklijke Philips Electronics N.V. eller av sine respektive eiere.

Philips forbeholder seg retten til når som helst å endre produkter uten å måtte endre tidligere leverte produkter på tilsvarende måte. Innholdet i denne håndboken anses som tilstrekkelig for den tilsiktede bruken av systemet. Hvis produktet eller produktets deler eller prosedyrer brukes i andre sammenhenger enn det som er angitt her, må det innhentes bekreftelse på gyldigheten og egnetheten. Philips garanterer at materialet i seg selv ikke krenker patenter i USA. Det gis ingen uttrykt eller underforstått garanti utover dette.

Garanti

Ingen deler av produktet kan repareres av brukeren. Ikke åpne eller fjern deksler for de interne delene av produktet. Reparasjoner kan bare utføres av Philips-servicesentre og offisielt godkjente servicesteder. Hvis dette ikke følges, anses alle garantier, uttrykte eller underforståtte, som ugyldige. Enhver bruk som er uttrykkelig forbudt av denne håndboken, og eventuelle endringer eller monteringsprosedyrer som ikke er anbefalt eller godkjent i denne håndboken, gjør garantien ugyldig.

Pikselegenskaper

Denne LCD-produktet har et høyt antall fargepikslar. Selv om det har 99,999 % eller flere effektive pikslar, kan det oppstå svarte prikker eller punkter med sterkt lys (rødt, grønt eller blått) som vises kontinuerlig på skjermen. Dette er en strukturell egenskap ved skjermen (innenfor vanlige bransjestandarder) og er ikke en feil ved produktet.

Programvare med åpen kildekode

Denne TV-en har programvare med åpen kildekode. Philips tilbyr herved ved forespørsel å utlevere eller gjøre tilgjengelig mot en avgift som ikke overstiger kostnaden ved å fysisk utføre kildedistribusjonen, en fullstendig, maskinlesbar kopi av den tilsvarende kildekode i et medium som er vanlig å bruke for utveksling av programvare. Dette tilbudet står ved lag i 3 år etter kjøpsdatoen for dette produktet. Du kan få kildekode ved å skrive til Philips Innovative Applications N.V. Ass. to the Development Manager Pathoekeweg 11 B-8000 Brugge Belgium

Samsvar med EMF

Koninklijke Philips Electronics N.V. produserer og selger flere produkter som er beregnet på forbrukere, og som på samme måte som ethvert elektronisk apparat, ofte kan utstråle og motta elektromagnetiske signaler. Et av Philips' viktigste forretningsprinsipper er å ta alle nødvendige forholdsregler for helse og sikkerhet, slik at produktene samsvarer med alle de juridiske kravene og oppfyller de EMF-standardene som gjaldt da produktene ble produsert. Philips er forpliktet til å utvikle, produsere og markedsføre produkter som ikke forårsaker uheldige helsevirkninger. Philips bekrefter at hvis Philips-produkter håndteres riktig ifølge tilsiktet bruk, er det trygt å bruke dem ut fra den kunnskapen vi har per dags dato. Philips har en aktiv rolle i utviklingen av internasjonale standarder for EMF og sikkerhet, noe som gjør det mulig for Philips å forutse den videre utviklingen på dette området, for slik å kunne integrere den i produktene på et tidlig stadium.

Nettspenningssikring (bare Storbritannia)

Denne TV-en har en godkjent helstøpt sikring. Hvis det blir nødvendig å bytte nettspenningssikringen, må den erstattes med en sikring som har den **samme verdien som er angitt** på sikringen (for eksempel **10 A**).

1. Ta av sikringsdekslet og ta ut sikringen.
2. Den nye sikringen må samsvare med standarden BS1362 og ha godkjenningssmerket fra ASTA. Hvis du har mistet sikringen, må du kontakte forhandleren og få bekreftet den riktige sikringstypen.
3. Sett sikringsdekslet på plass igjen.

På grunn av overensstemmelse med EMC-direktivet skal ikke støpselet til dette produktet fjernes fra ledningen.

Opphavsrett



VESA, FDMI og logoen VESA-monteringskompatibel er varemerker for Video Electronics Standards Association.



Produsert med tillatelse av Dolby Laboratories. Dolby, Pro Logic og det doble D-symbolet G er varemerker for Dolby Laboratories.



Produsert med tillatelse av BBE Sound Inc. Med lisens fra BBE Inc. under ett eller flere av de følgende amerikanske patentene: 5510752, 5736897. BBE og BBE-symbolet er registrerte varemerker for BBE Sound Inc.

Windows Media er enten et registrert varemerke eller varemerke for Microsoft Corporation i USA og/eller andre land.

® Kensington og MicroSaver er amerikanskregistrerte varemerker for ACCO World Corporation, og det foreligger utstedte registreringer og søknader om registrering i andre land over hele verden. Alle andre registrerte eller uregistrerte varemerker tilhører sine respektive eiere.

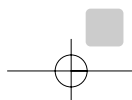

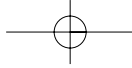

1 Viktig

Les denne brukerhåndboken før du begynner å bruke dette produktet.

Vær oppmerksom på denne delen og følg instruksjonene nøye. Garantien gjelder ikke for skader som har oppstått som følge av at instruksjonene ikke er fulgt.

- Stillestående bilder
Unngå stillestående bilder så mye som mulig. Hvis det ikke er til å unngå, kan du redusere skjermkontrasten og lysstyrken for å unngå skader på skjermen.
Stillestående bilder er bilder som blir stående på skjermen over lengre tid. Eksempler på stillestående bilder er: menyer på skjermen, tekst-TV-sider, svarte rammer, børsinformasjon, TV-kanallogoer, tidsangivelser osv.

NORSK

1.1 Sikkerhet

- Ikke utsett produktet for regn eller vann da det kan forårsake kortslutning.
- Ikke plasser åpen flamme (for eksempel stearinlys) nær TVen da det kan forårsake brann og elektrisk støt.
- La det være minst 10 cm til ventilasjon på alle sider av TVen.
- Hold varmeovner og andre varmekilder unna TVen.
- Ikke installer TVen der det er begrenset med plass, for eksempel i en bokhylle. Sørg for at gardiner, skap osv. ikke hindrer luftstrømmen gjennom ventilasjonsåpningene.
- Sørg for at TVen ikke kan falle ned. Plasser TVen på en stødig og jevn overflate og bruk bare stativet som følger med TVen.
- Ikke plasser TVen eller noe annet som kan klemme ledningen, oppå ledningen da det kan skade ledningen og forårsake brann og elektrisk støt.
- Unngå at det brukes makt på støpselet når den er montert på et dreiestativ eller med VESA-veggbraketten. Støpsler som er litt løse, kan føre til lysbue eller brann.

1.3 Resirkulering

- Lever emballasjen til nærmeste gjenvinningsstasjon.
- Kast brukte batterier på forsvarlig måte i henhold til lokale forskrifter.
- Dette produktet er utformet og produsert for resirkulering og gjenbruk av materialer.
- Dette produktet skal ikke kastes som restavfall. Finn informasjon på egenhånd eller be forhandleren om informasjon om miljøvennlig resirkulering i nærmiljøet og de lokale forskriftene. Ukontrollert avhending av avfall skader både helse og miljø. (EU-direktivet 2002/96/EF)



1.2 Behandling av skjermen

- Koble fra TVen før rengjøring.
- Rengjør overflaten med en myk, fuktig klut. Ikke bruk andre stoffer (kjemiske eller vanlige rengjøringsmidler). Dette kan skade skjermen.
- Ikke berør, trykk, gni eller slå på skjermen med noe hardt. Det kan ødelegge eller skade skjermen.
- Tørk av vanndråper så raskt som mulig, slik at det ikke oppstår misdannelser eller at fargene falmer.

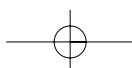

2 TVen

Denne delen gir en oversikt over kontrollene og funksjonene til TVen.

2.1 Oversikt over TVen

Kontrollene på siden

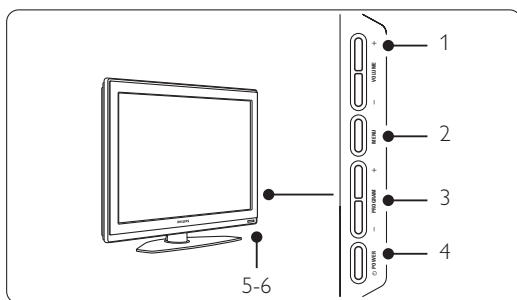

- 1 Volume opp og ned
- 2 Menu
- 3 Program eller kanal opp og ned
- 4 Power-knapp
- 5 LED-indikator (blå: på, rød: standby)
- 6 Fjernkontrollsensor

Kontaktene på siden

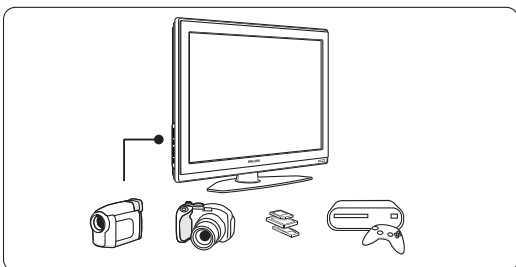

For tilkobling av et kamera, en spillkonsoll, hodetelefoner eller en USB-minnebrikke.

Kontaktene på baksiden

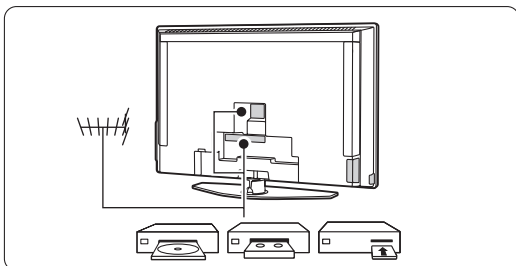

For tilkobling av antennen, en DVD-spiller, en videospiller eller en annen enhet.

Fjernkontroll

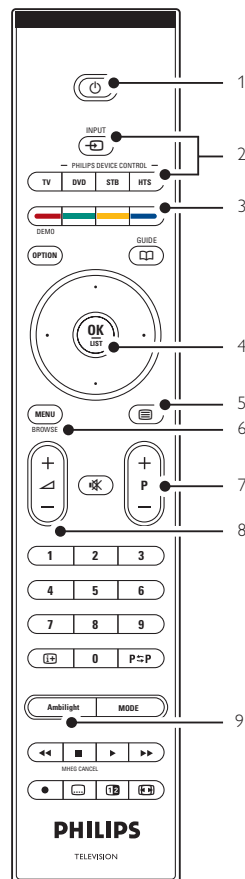

- 1 Standby eller på
- 2 DVD-spiller, STB ... valg av enhet
- 3 Fargeknapper
- 4 Navigeringsknapp (opp, ned, venstre, høyre), OK
- 5 Tekst-TV-knapp
- 6 Menu-knapp
- 7 Programvalg opp og ned
- 8 Lydstyrke opp og ned
- 9 Ambientlight av eller på

Du kan se mer om fjernkontrollen i del 5.1 **Oversikt over fjernkontrollen.**

2.2 Produkthøydepunkter

Denne nye TVen har noe av de mest moderne nyvinningene innenfor audio og video. TVen har følgende fordeler ...

LCD-skjerm med full høyoppløsning.

Full HD-oppløsning på 1920x1080p, som er den høyeste oppløsningen for HD-sendinger. Progressive scan som gir flotte bilder uten flimrer med optimal lysstyrke og ypperlige farger.

Ambilight.

Gir en mer avslappende seeropplevelse og bedre bildekvalitet.

Perfect Pixel HD

Gir perfekt bildekvalitet fra en hvilken som helst kilde.

100Hz Clear LCD

100Hz Clear LCD gir en skarpere gjengivelse av bevegelse, bedre sortnivå, høyere kontrast med et flimrerfritt, rolig bilde og en bedre betrakningsvinkel.

Innebygd tuner for DVB-T.

I tillegg til å kunne motta vanlige analoge TV-signaler, kan TVen motta digitale bakkesignaler for TV og radio.

Elektronisk programguide – EPG.

Den elektroniske programveilederen viser de planlagte digitale TV-programmene på skjermen. Guiden kan skru på TVen, minne deg på når programmer begynner osv.

HDMI-kontakter.

3 HDMI-kontakter gir den beste kvaliteten for HD-tilkobling.

Minnekort eller USB-kobling

Multimediekoblinger for raskt å kunne vise bilder eller spille av musikk.

3 Komme i gang

Denne delen hjelper deg med å plassere og installere TVen for første gang.

3.1 Plassere TVen

⚠ Advarsel

Les sikkerhetstiltakene i del 1.1 Sikkerhet nøye før du plasserer TVen.

TVer med stor skjerm er tunge. Vær minst to om å bære og håndtere TVen.

Koble til enhetene før du plasserer TVen eller monterer den på veggen.

Den ideelle avstanden for å se på TV er tre ganger størrelsen på skjermen.

Plasser TVen slik at det ikke kommer direkte sollys på skjermen for å få optimale seerforhold.

Du får best effekt av Ambilight i et rom med dempet lys.

Du får den beste Ambilight-effekten ved å plassere TVen 10 til 20 cm unna veggen. Plasser TVen slik at det ikke kommer direkte sollys på skjermen.

Kensington-sikkerhetsspor

Bak på TVen er det et sikkerhetsspor for en Kensington-lås som forhindrer tyveri. En slik Kensington-lås må kjøpes separat.

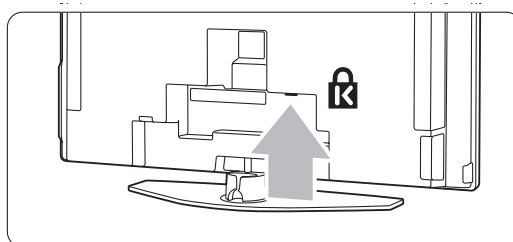

3.2 Veggmontering – VESA

TVen er klargjort for VESA-kompatibel veggmontering. Denne braketten er ikke inkludert. Bruk en VESA-kompatibel brakett med koden **VESA MIS-F, 600, 400 M8**.

⚠ Advarsel

Hvis du skal montere TVen på veggen, må du ta TVens vekt med i beregningen. Hvis den ikke monteres riktig, kan dette forårsake alvorlige skader. **Koninklijke Philips Electronics N.V. påtar seg ikke noe ansvar for uriktig montering som fører til ulykker eller skader.**

- 1** Finn de fire små platene på baksiden av TVen.

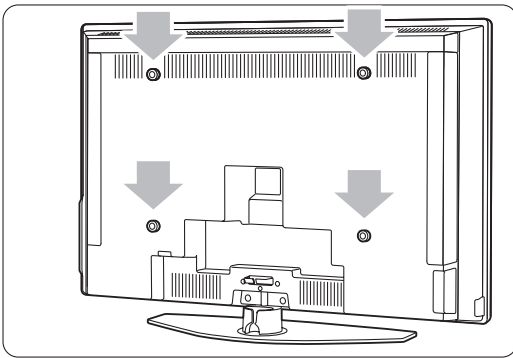

- 2** Skru av platene og bruk de ledige hullene (M8) til å feste VESA-veggbraketten.

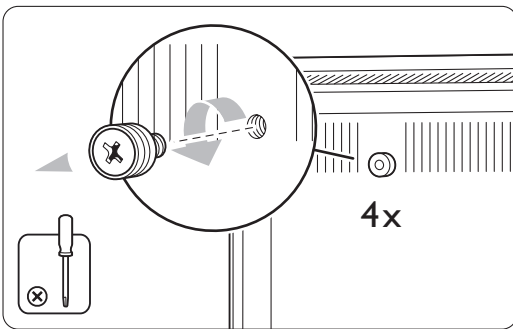

- 3** Finn de fire skruene på TV-stativet for å ta av TV-stativet.

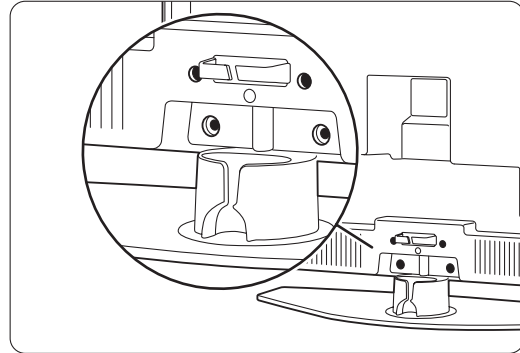

- 4** Skru ut de fire skruene.

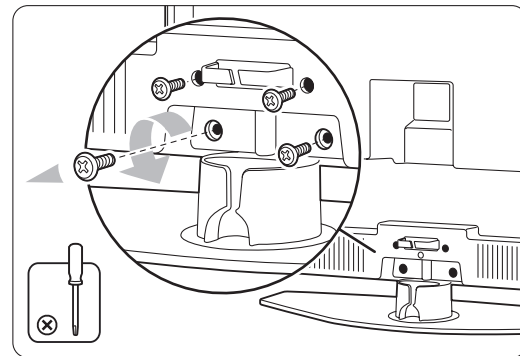

- 5** Løft TVen av stativet.

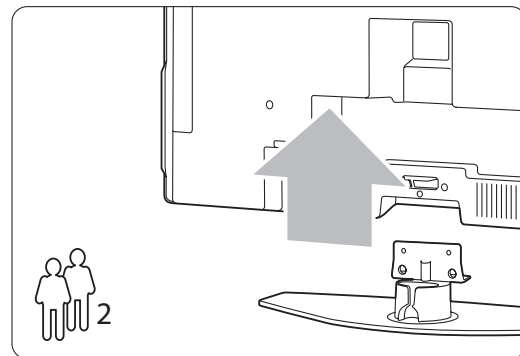

- 6** Koble til alle ledningene på baksiden av TVen før du monterer den på veggen. Se del **7 Koblinger**.

Deretter kan du følge instruksjonene som fulgte med VESA-veggbraketten.

3.3 Batteriene til fjernkontrollen

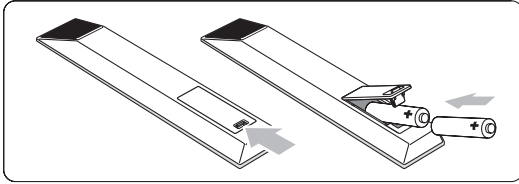



- 1** Åpne batteridekselet på baksiden av fjernkontrollen.
- 2** Sett inn de to batteriene som følger med (type AA-R6-1,5 V). Sørg for at batteripolene + og - peker riktig vei (merket av inne i batterirommet).
- 3** Lukk dekselet.

⚠ Merk

Ta ut batteriene hvis du ikke bruker fjernkontrollen over lengre tid.

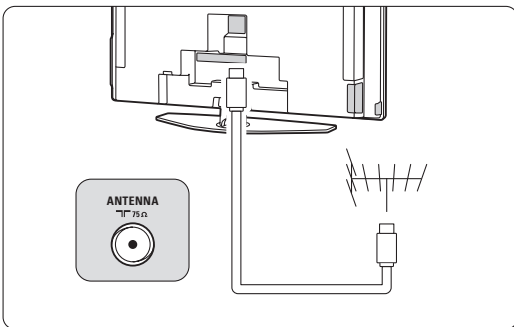
3.4 Antennekabelen



- 1** Finn antennekontakten bak på TVen.
- 2** Sett antennekabelen godt inn i antenneinngangen  Antenna.

3.5 Koble til strømledningen

- 1** Kontroller at nettspenningen er den samme som spenningen som er angitt på klistremerket bak på TVen. Ikke sett inn strømledningen hvis spenningen ikke er den samme.
- 2** Sett ledningen godt inn.

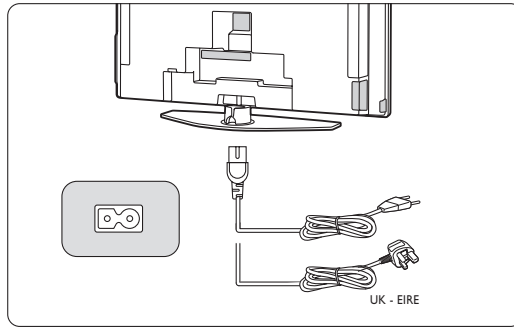

TVen er ikke fullstendig slått av med mindre strømledningen er fysisk frakoblet. Derfor må nettleddningen være tilgjengelig til enhver tid.

3.6 Når du installerer for første gang

Den første gangen, og bare den første gangen, strømledningen kobles til, starter installasjonsprosessen automatisk. Følg instruksjonene på skjermen.

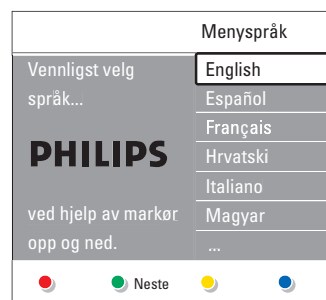

⚡ Tips



- Hvis du ser at du har valgt feil språk, kan du trykke på den røde knappen på fjernkontrollen for å gå til menyen for valg av språk.
- Hvis du vil omordne de lagrede kanalene, kan du se del **6.3 Omordne lagrede kanaler**.

4 Bruke TVen

Lær hvordan du bruker TVen til daglig.

4.1 Slå av og på – standby



Slik slår du på TVen:

- Trykk på  **Power** på den venstre siden av TVen hvis standby-indikatorlampen er av.
- Trykk på  på fjernkontrollen hvis standby-indikatorlampen er på.

Slik går du til standby:

- Trykk på  på fjernkontrollen.

Slik går du fra standby uten fjernkontrollen:

- Trykk på  **Power** på siden av TVen for å slå av, og trykk deretter på  **Power** igjen for å slå på.

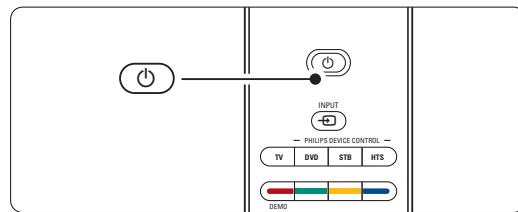
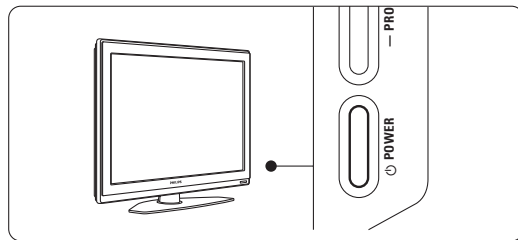

Slik slår du av TVen:

- Trykk på  **Power** på siden av TVen.

Merk

Energiforbruk bidrar til forurensning. TVen bruker energi så lenge ledningen er satt i stikkontakten. Denne TVen har lavt energiforbruk i standby-modus.

4.2 Se på TV

4.2.1 Bytte kanaler

- 1 Slik bytter du TV-kanaler:
 - Trykk på et tall (1 til 999) eller trykk på **P+** eller **P-** på fjernkontrollen.
 - Trykk på **program/kanal -** eller **+** på sidekontrollene på TV-en.
- 2 Trykk på **P=P** for å gå tilbake til den sist viste TV-kanalen.

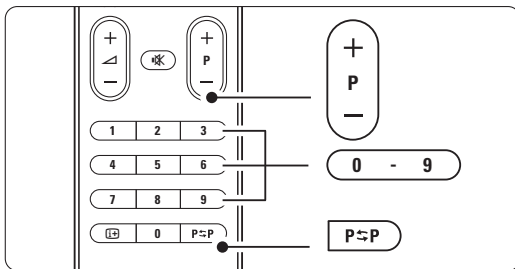

4.2.2 Justere lydstyrken

- 1 Slik justerer du lydstyrken:
 - Trykk på **+ eller -** på fjernkontrollen.
 - Trykk på **Volume + eller -** på sidekontrollene på TV-en.
- 2 Slik demper du lyden:
 - Trykk på **☒** på fjernkontrollen.
 - Trykk på **☒** en gang til for å slå lyden på igjen.

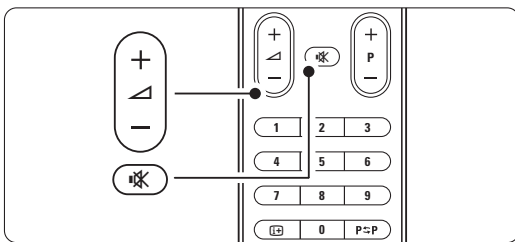

4.3 Vise kanaler fra en digital mottaker

- 1 Slå på den digitale mottakeren. Bildet fra mottakeren kan vises automatisk på skjermen.
- 2 Bruk fjernkontrollen til den digitale mottakeren til å velge TV-kanaler.

Hvis bildet ikke vises automatisk, kan du:

- 1 Trykke på **☒** på fjernkontrollen.

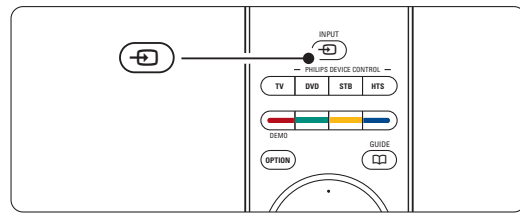

- 2 Trykke på **☒** flere ganger for å velge enheten. Vent noen sekunder til bildet vises.
- 3 Trykke på **OK**.
- 4 Bruke fjernkontrollen til den digitale mottakeren til å velge TV-kanaler.

4.4 Vise tilkoblede enheter

- 1 Slå på enheten. Bildet fra enheten kan vises automatisk.

Hvis bildet ikke vises automatisk, kan du:

- 2 Trykke på **☒** på fjernkontrollen.
- 3 Trykke på **☒** flere ganger for å velge enheten. Vent noen sekunder til bildet vises.
- 4 Trykk på **OK**.
- 5 Bruke fjernkontrollen til enheten for å velge TV-kanaler.

4.5 Vise en DVD-plate

- 1 Sett inn en DVD-plate i spilleren.
- 2 Trykk på **Play ▶**.
Bildet fra spilleren vises automatisk på skjermen.

Hvis bildet ikke vises automatisk, kan du:

- 1 Trykke på  på fjernkontrollen.

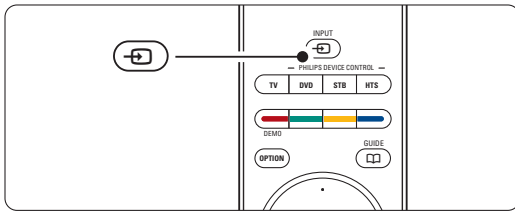

- 2 Trykke på  flere ganger for å velge DVD-spilleren. Vent noen sekunder til bildet vises.
- 3 Trykke på **OK**.
- 4 Trykke på **Play ▶**.

4.6 Velge en tekst-TV-side

De fleste TV-kanalene sender ut informasjon via tekst-TV.

Slik viser du tekst-TV:

- 1 Trykk på .
Hovedsiden vises.

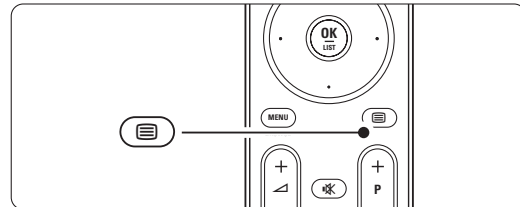

- 2 Slik velger du den siden du ønsker:
 - Angi sidetallet med nummertastene.
 - Trykk på **P-**, **P+** eller på navigeringsknapp opp eller ned for å vise den forrige eller neste siden.
 - Trykk på en fargetast for å velge et av de fargekodede valgene nederst på skjermen.

Tips

Trykk på **P↔P** for å gå til den forrige viste siden.

- 3 Trykk på  igjen for å gå ut av tekst-TV.

Merk

Bare Storbritannia: Noen digitale TV-kanaler tilbyr tilpassede digitale teksttjenester (for eksempel BBC1).

Hvis du vil ha mer informasjon om tekst-TV, kan du se del **5.5 Tekst-TV**.

4.7 Endre Ambilight-stilling

Du kan velge mellom fire Ambilight-stillinger:

- **Farge**
Setter Ambilight til en konstant farge.
- **Avslappende**
Setter Ambilight til å endres mykt og jevnt med bildene på skjermen.
- **Moderat**
Setter Ambilight mellom Avslappende og Dynamisk.
- **Dynamisk**
Setter Ambilight til å endres raskt.

Slik endrer du Ambilight-stilling:

- 1** Trykk på **Ambilight** for å slå funksjonen av eller på.

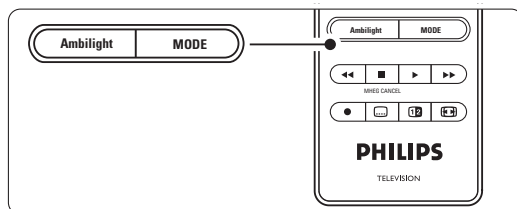

- 2** Trykk på **Mode** flere ganger for å veksle mellom Ambilight-stillinger.
- 3** Trykke på **OK**.

Hvis du vil ha mer informasjon om Ambilight, kan du se del **5.4 Ambilight**.

⊕ Tips

Hvis du vil nyte Ambilight til fulle, kan du slå av eller dempe lyset i rommet.

5 Utnytt TVen til fulle



Denne delen gir utfyllende informasjon om de mer avanserte funksjonene til TVen:

- Hvordan du bruker menyene.
- Hvordan du justerer innstillingene for bilde, lyd og Ambilight.
- Hvordan du bruker tekst-TV.
- Hvordan du oppretter lister over favorittkanalene.
- Hvordan du kan utnytte fordelene ved den elektroniske programguiden.
- Hvordan du stiller inn låser og tidtakere.
- Hvordan du stiller inn teksting og velger tekstspråk.
- Hvordan du kan vise bilder og spille av favorittmusikken fra et minnekort eller USB-minnebrikke.

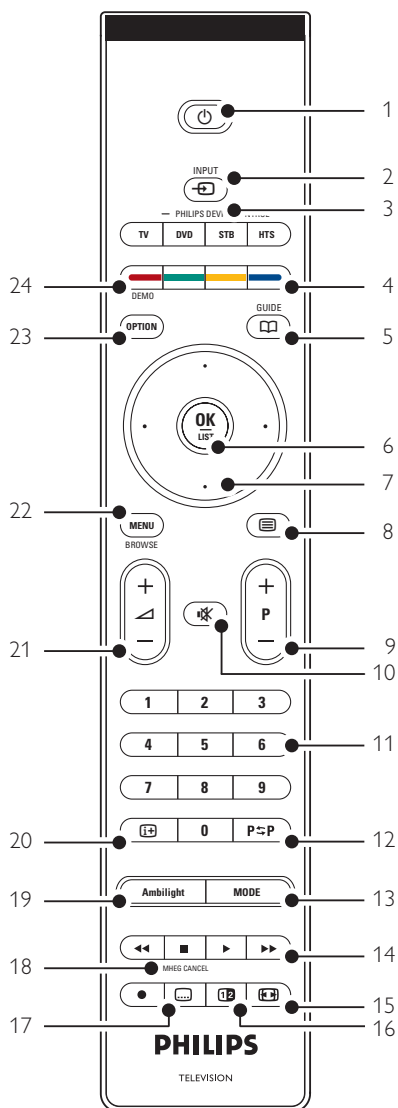
5.1 Oversikt over fjernkontrollen



- Standby** Slår TVen på eller tilbake i standby-modus.
- Input** Velger en tilkoblet enhet eller går tilbake til TVen.
- TV DVD STB HTS** Slik kontrollerer du tilkoblede Philips-enheter.
- Fargeknapper**
 - Enkelt valg av tekst-TV-sider.
 - Enkelt valg av oppgaver.
- Guide** Slår av eller på den elektroniske programguiden.
- OK/Liste**
 - Viser kanallisten.
 - Aktiverer en innstilling.
- Navigeringsknapper (opp, ned, venstre, høyre)** Navigerer i menyen.
- Tekst-TV** Slår tekst-TV av eller på.
- +P- Kanal opp og ned.** Bytter kanal til den neste eller forrige kanalen i kanallisten.
- Demp** Demper eller gjenoppretter lyden.
- Nummertaster** Velger en TV-kanal.
- Forrige kanal P=P** Går tilbake til den sist viste kanalen.
- Mode** Veksler mellom Ambilight-stillingene.
- Knapper for lyd- og bildeutstyr** Slik bruker du den sammen med tilkoblede Philips-enheter.
- Widescreen-bildeformat** Velger et bildeformat.
- Dobbel skjerm** Viser tekst-TV på høyre og bildet på venstre side av skjermen.

- 17 **Teksting** 
Aktiverer eller deaktiverer tekstingsmodusen.
- 18 **MHEG cancel (bare i Storbritannia)**
Avbryter bare digitale teksttjenester og interaktive tjenester.
- 19 **Ambilight**
Slår Ambilight av eller på.
- 20 **Informasjon på skjermen** 
Viser kanal- eller programinformasjon hvis det er tilgjengelig.
- 21 **Lydstyrke opp og ned** 
Justerer lydstyrken.
- 22 **Menu**
Slår menyen av eller på.
- 23 **Option**
Slår menyen Rask tilgang av eller på.
- 24 **Demo**
Slår demo-menyen på og gir en demonstrasjon av funksjonene til TVen.

Se del **10 Stikkordregister** hvis du vil finne den delen av brukerhåndboken som handler om en bestemt fjernkontrolltast.

5.1.2 Bruke Philips Audio/Video-enheter

Denne TV-fjernkontrollen kan brukes på de aller fleste Philips Audio/Video-enheter:

Du kan velge om du vil bruke den på en DVD, en digital mottaker eller satellittmottaker (STB) eller et hjemmekinoanlegg (HTS). Se avsnittene **5.1.3** eller **5.1.4** for å angi bruk av en bestemt DVD- eller STB-enhet.

- 1** Trykk på en av **Philips device control** knappene for å gi fjernkontrollen beskjed om å bytte til den enheten du trenger.
- 2** Bruk de gjeldende knappene på TV-fjernkontrollen for å bruke enheten.
- 3** Trykk på TV-knappen for å gå tilbake til vanlig TV-modus. Hvis du ikke trykker på noen knapp på 30 sekunder, går fjernkontrollen tilbake til vanlig TV.

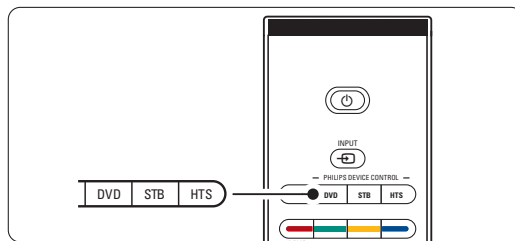

5.1.3 Angi for å bruke en bestemt DVD-enhet

Når du setter fjernkontrollen i DVD-modus, er DVD-spillerinnstillingen i fabrikkinnstilling. Du kan også angi at DVD-knappen skal fungere på en bestemt DVD-type, for eksempel en DVD-opptaker, DVD-R med harddiskstasjon eller Blu-ray Disc-spiller.

- 1** Trykk på DVD-knappen og riktig talltast samtidig for å sette fjernkontrollen til å fungere på en bestemt enhet.
- **DVD**-knapp og tallknapp **1** for en DVD-spiller (fabrikkinnstilling)
 - **DVD** og **2** for en DVD-opptaker
 - **DVD** og **3** for en DVD-R-harddiskstasjon
 - **DVD** og **4** for en Blu-ray Disc-spiller

Alle **Philips device control** knappene på Philips-enhetene blinker i ett sekund for å bekrefte innstillingen.

Fra nå av bytter DVD-knappene fjernkontrollen til riktig DVD-enhet.

5.1.4 Angi for å bruke en bestemt STB

Du må kanskje bytte til fabrikkinnstillingen for STB på fjernkontrollen for å passe til din bestemte digitale mottaker eller satellittmottaker.

1 Trykk på **STB**-knappen og riktig tallknapp samtidig.

- **STB** og tallknapp **1** (fabrikkinnstilling)
- **STB** og **2**
 - Alle **Philips device control** knappene på Philips-enhetene blinker i ett sekund for å bekrefte innstillingen.

5.1.5 Oversikt over enhetsfunksjonene

Når fjernkontrollen er satt til en bestemt enhet, har alle knappene samme funksjon, bortsett fra knappene som nevnes her:

- **DVD-spiller**
 - Option**-knapp = DVD-systemmeny
 - Menu**-knapp = DVD-platemeny
 - P+/-** = DVD neste/forrige spor
- **DVD-opptaker**
 - Option**-knapp = DVD-R-systemmeny
 - Menu**-knapp = DVD-R-platemeny
 - ◀◀**-knapp = DVD-R forrige spor
 - ▶▶**-knapp = DVD-R neste spor
- **DVD-opptaker med harddiskstasjon**
 - Option**-knapp = DVD-R HDD-platemeny
 - Menu**-knapp = DVD-R HDD, HDD-leser
 - ◀◀**-knapp = DVD-R HDD forrige spor
 - ▶▶**-knapp = DVD-R HDD neste spor
- **Blu-ray Disc-spiller**
 - Option**-knapp = BD-startskjerm-bilde
 - ◻**-knapp = BD-innholdsmeny
 - Menu**-knapp = BD-platemeny
- **Digital mottaker eller satellittmottaker**

Ingen endring i funksjonene.
- **Hjemmekinosystem**
 - Option**-knapp = HTS-oppsett
 - Menu**-knapp = HTS-platemeny
 - ◀**-knapp = HTS-volum
 - P+/-** = HTS neste/forrige

5.2 Oversikt over TV-menyen

Med menyene på skjermen kan du installere TVen, bruke funksjonene og justere innstillingene for bilde, lyd og Ambilight. Denne delen gir en oversikt over menyene og beskriver hvordan du navigerer i dem.

5.2.1 Menyene

- 1** Trykk på **Menu** på fjernkontrollen for å vise hovedmenyen.
- 2** Trykk på **Menu** for å gå ut av menyene.

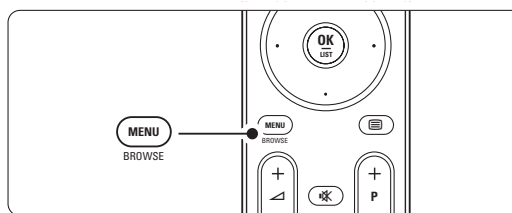

Fjernsyn	TV-meny
	Kanalliste
	Programveileder
Multimedia	

Hovedmenyen har følgende punkter:

- **TV-meny**

Velg denne menyen hvis du vil gå til installasjon, bilde- og lydinnstillinger, innstillinger for Ambilight og andre funksjonsinnstillinger.
- **Kanalliste**

Velg dette punktet hvis du vil vise kanallisten. Her kan du opprette lister over favorittkanalene.
- **Programguide**

Dette punktet er tilgjengelig hvis det er installert digitale kanaler, og viser informasjon om de digitale programmene. Ved noen typer elektronisk programguide kan du også få tilgang til oversikten over digitale TV-programmer som skal sendes, og du kan enkelt velge og vise de programmene du ønsker. Se del **5.7 Elektronisk programguide**.
- **Multimedia**

Velg dette punktet hvis du vil vise bilder eller spille av musikk som er lagret på et minnekort eller en USB-enhet. Se del **5.10 Vise og spille av bilder, MP3 ...**

5.2.3 Menyen Rask tilgang

Menyen Rask tilgang gir rask tilgang til noen av menypunktene som brukes ofte. De relevante digitale valgene vises i menyen under sending hvis du har installert digitale kanaler:

- 1 Trykk på **Option** på fjernkontrollen.
- 2 Trykk på navigeringsknapp opp eller ned for å velge et alternativ.
- 3 Trykk på **OK** for å vise den valgte alternativmenyen.
- 4 Trykk på navigeringsknapp opp, ned, venstre eller høyre for å justere innstillingene i menyen.
- 5 Trykk på **Option** for å gå ut av menyen.

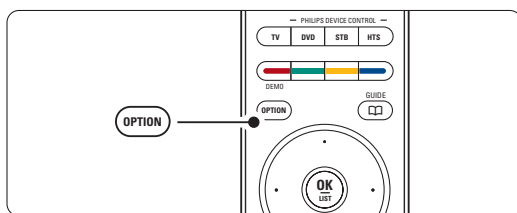

- **Lydspråk**
Se del 5.3.5 Justere lydinnstillingene.
- **Tekstspråk**
Se del 5.9.3 Velge språk for digital teksting.
- **Teksting**
Se del 5.9 Teksting.
- **Bildeformat**
Se del 5.3.4 Widescreen-bildeformat.
- **Utjevner**
Se del 5.3.5 Justere lydinnstillingene.
- **Klokke**

Vise klokken

- 1 Trykk på **OK** for å vise klokken hele tiden.
- 2 Trykk på **Option** og trykk på navigeringsknapp opp eller ned for å velge klokken igjen.
- 3 Trykk på **OK** for å skjule klokken.

Rask tilgang
Lydspråk
Undertittelspråk
Teksting
Bildeformat
Equalizer
Klokke

5.3 Bilde- og lydinnstillinger.

Denne delen beskriver hvordan du kan justere bildet og lyden i menyene.

5.3.1 Innstillingsassistent

Du kan bruke innstillingsassistenten til enkelt å veilede deg gjennom de grunnleggende innstillingene for bilde, lyd og Ambilight.

- 1 Trykk på **Menu** på fjernkontrollen og velg TV-meny > TV-innstillinger > **Innstillingsassistent** og trykk deretter på navigeringsknapp høyre for å åpne.
- 2 Trykk på **OK**.
- 3 Trykk på den grønne knappen på fjernkontrollen for å starte innstillingsassistenten.
- 4 Trykk på navigeringsknapp venstre eller høyre for å velge den venstre eller høyre siden.
- 5 Trykk på den grønne knappen for å gå til den neste innstillingen.
Du går gjennom flere innstillinger. Når du er ferdig, blir du spurt om du ønsker å lagre disse innstillingene.
- 6 Trykk på den grønne knappen for å lagre innstillingene.
- 7 Trykk på **Menu** for å gå ut av menyen.

5.3.2 Tilbake til standard

Setter TVen til en av de forhåndsdefinerte innstillingene. Hver innstilling er satt sammen av innstillinger for bilde, lyd og Ambilight.

- 1 Trykk på **Menu** på fjernkontrollen og velg TV-meny > TV-innstillinger > **Tilbake til standard** og trykk deretter på navigeringsknapp høyre for å åpne listen.
- 2 Trykk på navigeringsknapp opp eller ned for å velge en innstilling.
- 3 Trykk på den grønne knappen for å lagre valget.
- 4 Trykk på **Menu** for å gå ut av menyen.

Standardinnstillinger: Aktuelt, Naturlig, Livlig og Film.

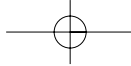

5.3.3 Bildeinnstillinger

Denne delen beskriver hvordan du justerer bildeinnstillingene.

- 1** Trykk på **Menu** på fjernkontrollen og velg TV-meny > TV-innstillinger > **Bilde** og trykk deretter på navigeringsknapp høyre for å åpne listen.
- 2** Trykk på navigeringsknapp opp eller ned for å velge en innstilling.

TV-innstillinger	Bilde
Innstillingsassist...	Kontrast
Tilbake til standard	Lysstyrke
Bilde	Farge
Lyd	Fargeblanding
Ambilight	Skarphet
	Fargenyanse
	Perfect Pixel HD
	HD Natural Motion
	100 Hz Clear LCD
	Dynamisk kontrast
	Støyreduksjon
	MPEG artfaktred.
	Fargeforbedring
	Active control
	Lysensor
	Bildeformat

- **Kontrast**
Endrer lysstyrken for de lyse delene av bildet, men holder de mørke delene uendret.
- **Lysstyrke**
Endrer lysstyrken for hele bildet.
- **Farge**
Endrer metningsnivået.
- **Fargetone**
Kompenserer for fargevariasjonene under sending av NTSC.
- **Skarphet**
Endrer skarphetsnivået for detaljene.
- **Fargenyanse**
Setter fargene til Vanlig, Varm (rødaktig) eller Kjølig (blåaktig). Velg Egen hvis du vil lage en egen innstilling i menyen Egendefinert fargetone.
- **Egendefinert fargetone**
Hvis du har valgt Egen i menyen Fargenyanse, kan du lage en egen innstilling her:
Trykk på den grønne knappen for å velge linjene du vil endre verdien for:
 - R-WP rød hvitnivå
 - G-WP grønn hvitnivå
 - B-WP blå hvitnivå
 - R-BL rød svartnivå
 - G-BL grønn svartnivå

- **Perfect Pixel HD.**
Aktiverer eller deaktiverer Perfect Pixel HD, som er den mest ideelle bildeinnstillingen.
- **HD Natural Motion**
Reduserer felt- og linjeflimmer og viser myke bevegelser, særlig i filmer.
Setter nivået til Minimum, Maksimum eller Av.
- **100Hz Clear LCD**
Slår 100Hz Clear LCD av eller på.
- **Dynamisk kontrast**
Forbedrer kontrasten i bildet etter hvert som bildet på skjermen endres. Setter nivået til Minimum, Medium, Maksimum eller Av. Det anbefales å ha nivået Medium.
- **Støyreduksjon**
Filtrerer vekk og reduserer støyen i bildet. Setter nivået til Minimum, Medium, Maksimum eller Av.
- **MPEG artfaktreduksjon**
Utjevner overganger i digitale bilder. Slår MPEG artfaktreduksjon av eller på.
- **Fargeforbedring**
Gjør fargene mer livlige og forbedrer oppløsningen for detaljer i sterke farger. Setter nivået til Minimum, Medium, Maksimum eller Av.
- **Active control**
Korrigerer alle de innkommende signalene for å gi best mulig bilde. Slår Active control av eller på.
- **Lysensor**
Justerer innstillingene for bilde og Ambilight etter lysforholdene i rommet. Slår lysensoren av eller på.
- **Bildeformat**
Se del **5.3.4 Widescreen-bildeformat**.

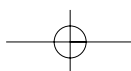
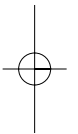
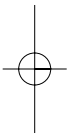

5.3.4 Widescreen-bildeformat

Fjerner svarte striper under, over og på sidene av bildet. Endrer bildeformatet til et format som dekker hele skjermen.

- 1 Trykk på  for å åpne menyen Bildeformat.

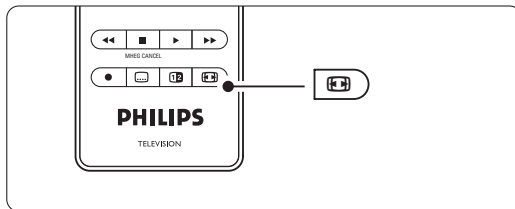

- 2 Trykk på navigeringsknapp opp eller ned for å velge et tilgjengelig bildeformat.
- 3 Trykk på navigeringsknapp opp for å flytte bildet oppover for å gjøre teksting som er delvis skjult, synlig.

⊕ Tips

Innstillingen Autoformat anbefales for å få minst mulig forvrengning.

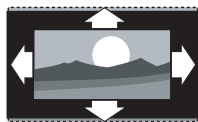

Autoformat (Ikke for PC.)

Forstørrer bildet automatisk slik at det dekker hele skjermen. Tekstingen vil fortsatt være synlig.

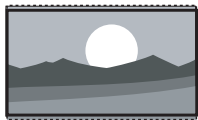

Super zoom (Ikke for HD.)

Fjerner svarte striper på sidene ved sendinger i formatet 4:3. Det er minst mulig forvrengning.



4:3 (Ikke for HD.)

Viser det klassiske formatet 4:3.



Movie expand 14:9

(Ikke for HD.)
Justerer det klassiske formatet 4:3 til formatet 14:9.

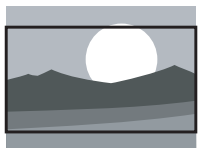

Movie expand 16:9

(Ikke for HD.)
Justerer det klassiske formatet 4:3 til formatet 16:9.

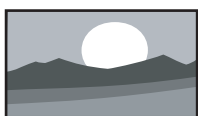

Widescreen

Strekker formatet 4:3 til formatet 16:9.



Uskalert

(Bare for HD og PC.)
Maksimal skarphet. Det kan forekomme forvrengning på kantene. Svarte striper vises kanskje på bilder fra PCen.

⊖ Merk

Husk å angi et navn for koblingen i menyen Koblinger. Se del 7.4.3 Angi navn på enhetene.

5.3.5 Lydinnstillinger

Denne delen beskriver hvordan du justerer lydinnstillingene.

- 1 Trykk på **Menu** på fjernkontrollen og velg TV-meny > TV-innstillinger > **Lyd** og trykk deretter på navigeringsknapp høyre for å åpne listen.
- 2 Trykk på navigeringsknapp opp eller ned for å velge en innstilling.

TV-innstillinger	Lyd
Innstillingsassist...	Equalizer
Tilbake til standard	Lydstyrke
Bilde	Balanse
Lyd	Lydspråk
Ambiilight	Språk I/II
	Mono/Stereo
	Surround-modus
	Hodetelefon-styrke
	Auto volum/utjevning...
	Delta lydstyrke
	Auto surround

• Utjevner

Endrer lydets bass- og diskantnivå. Velg hver av linjene for å endre innstillingen. Se også del 5.2.3 **Menyen Rask tilgang.**

• Lydstyrke

Endrer lydstyrken.

Når du justerer lydstyrken med knappen , vises det en lydstyrkelinje. Hvis du ikke ønsker at den skal vises, kan du gå til TV-meny > Installasjon > **Valg** og trykke på navigeringsknapp høyre for å åpne listen og deretter velge Lydstyrkelinje av.

- 1 Trykk på navigeringsknapp opp eller ned for å velge **Lydstyrkelinje**.
- 2 Trykk på navigeringsknapp høyre for å åpne.
- 3 Velg **På** for å aktivere midlertidig visning av lydstyrkelinjen når du justerer lydstyrken.

• Balanse

Setter balansen mellom de venstre og de høyre høyttalerne for å passe best til lytterposisjonen.

- **Lydspråk**

En liste over lydspråk for det aktuelle programmet som kan være tilgjengelig under sending hvis du har installert digitale kanaler. Se også del 5.2.3 Menyen Rask tilgang. Hvis du vil endre lydspråket permanent, kan du se del 6 **Kanalinstallasjon**.

- **Språk I/II**

Hvis det sendes, kan du velge mellom to forskjellige språk.

- **Mono/stereo**

Hvis stereo-sending er tilgjengelig, kan du velge mono eller stereo for hver TV-kanal.

- **Surround-modus**

Hvis det sendes eller hvis det er tilgjengelig fra en tilkoblet enhet, kan du velge en mer romlig lyd.

- **Hodetelefon-styrke**

Endrer lydstyrken for hodetelefonene. Du kan dempe lyden fra TVens høyttalere ved å trykke på  på fjernkontrollen.

- **Automatisk lydutfjevning**

Reduserer plutselige forskjeller i lydstyrke, for eksempel når reklamen begynner eller når du bytter kanal. Velg av eller på.

- **Delta lydstyrke**

Utfjevner forskjeller i lydstyrke mellom kanaler eller tilkoblede enheter.

- 1 Bytt til den kanalen eller enheten som du ønsker å utfjevne forskjellen i lydstyrke for.
 - 2 Velg **Delta lydstyrke** i menyen Lyd og juster lydstyrken.
- **Auto surround**
Setter automatisk TVen til den beste surround-modusen som sendes. Velg av eller på.

5.4 Ambilight

Denne delen beskriver hvordan du justerer Ambilight-innstillingene.

- 1 Trykk på **Menu** på fjernkontrollen og velg TV-meny > TV-innstillinger > **Ambilight** og trykk deretter på navigeringsknapp høyre for å åpne listen.
- 2 Trykk på navigeringsknapp opp eller ned for å velge en innstilling.

TV-innstillinger	Ambilight
Innstillingsassist...	Ambilight
Tilbake til standard	Lysstyrke
Bilde	Modus
Lyd	Farge
Ambilight	Separering
	Fargeforsterkning
	Balanse

- **Ambilight** Slår Ambilight av eller på.
- **Lysstyrke** Endrer lysstyrken til Ambilight-funksjonen.
- **Modus** Du kan velge mellom fire Ambilight-stillinger: **Farge**, **Avslappende**, **Moderat** og **Dynamisk**. Se del 4.7 **Endre Ambilight-stilling**.
- **Farge** Hvis du har valgt Farge i menyen Modus, kan du velge en konstant farge fra listen eller velge en egendefinert farge.
 - **Varm hvit**
 - **Kald hvit**
 - **Blå**
 - **Egen**

Hvis du har valgt Egen i menyen Farge, kan du tilpasse fargen.

 - 1 Velg først **Metning** og angi en høy verdi.
 - 2 Velg **Palett** og flytt glidebryteren mellom 0 og 100 for å gå fra rød til gul til grønn til blå.
- **Separering** Setter nivåforskjellen i fargen mellom den høyre og venstre siden av TVen hvis du har valgt Avslappende, Moderat eller Dynamisk i menyen Modus. Separering av viser en dynamisk, men ensfarget Ambilight .
- **Fargeforsterkning** Forsterke fargene i lyset for å få en mer dynamisk effekt hvis du har valgt Avslappende, Moderat eller Dynamisk i menyen Modus.
- **Balanse** Som for stereobalansen, setter dette nivået for Ambilight for den høyre og venstre siden av TVen.

ⓘ Advarsel

Ikke plasser enhetene nær Ambilight da det kan skape dårlige mottakerforhold for de infrarøde signalene fra fjernkontrollen.

TV-standby med Ambilight

Du kan slå på Ambilight når TVen er i standby-modus. I så fall er Ambilight bare tilgjengelig som en konstant farge.

- 1 Trykk på **Ambilight** på fjernkontrollen når TVen er i standby-modus.
- 2 Trykk på **Mode** flere ganger for å velge en tilgjengelig farge.

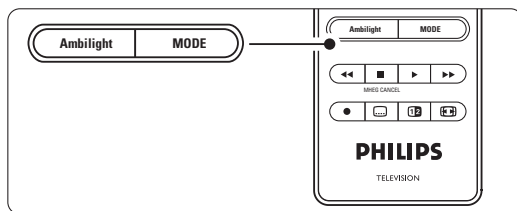

5.5 Tekst-TV

TVen har et minne på 1200 sider som lagrer sendte tekst-TV-sider og undersider, slik at det reduserer ventetiden.

Hvis du skal velge en tekst-TV-side, kan du se del **4.6 Velge en tekst-TV-side**.



5.5.1 Velge sidenumre på undersider

En tekst-TV-side kan ha flere undersider. Sidene vises på en linje ved siden av nummeret på hovedsiden.

- 1 Trykk på .
- 2 Velge en tekst-TV-side.
- 3 Trykk på navigeringsknapp venstre eller høyre for å velge en underside.

5.5.2 Velge T.O.P. for tekst-TV-sendinger

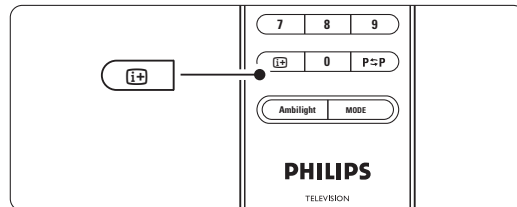

Det sendes ikke T.O.P. for tekst-TV (sideoversikt) for alle TV-kanaler. Du kan enkelt gå fra ett tema til et annet uten å bruke sidenumre.

- 1 Trykk på .
- 2 Trykk på . T.O.P.-oversikten vises.
- 3 Bruk navigeringsknapp venstre, høyre eller opp, ned for å vise et tema.
- 4 Trykk på **OK** for å vise siden.



5.5.3 Tekst-TV på dobbel skjerm

Viser TV-kanalen og tekst-TV ved siden av hverandre.

- 1 Trykk på  for å vise tekst-TV på dobbel skjerm.
- 2 Trykk på  igjen for å vise vanlig tekst-TV.
- 3 Trykk på  for å gå ut av tekst-TV.

5.5.4 Søke i tekst-TV

Du kan raskt hoppe til et tema som er koblet til en serie sidenumre eller søke etter bestemte ord i tekst-TV-sidene.

- 1 Trykk på .
- 2 Trykk på **OK** for å utheve det første ordet eller tallet.
- 3 Trykk på navigeringsknapp opp, ned eller venstre, høyre for å hoppe til det neste ordet eller tallet på siden.
- 4 Trykk på **OK** for å søke etter sider som inneholder det uthevede ordet eller tallet.
- 5 Trykk på navigeringsknapp opp til det ikke er noen ord eller tall som er uthevet, for å gå ut av **Søk**.

- 1 Trykk på .
- 2 Trykk på **Menu**.

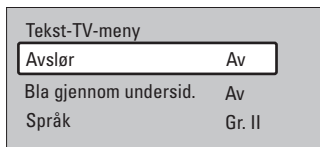

- 3 Trykk på navigeringsknapp opp eller ned for å velge et alternativ.
- 4 Trykk på **OK** for å endre en innstilling.
- 5 Trykk på **Menu** for å gå ut av tekst-TV-menyen.
- 6 Trykk på  for å gå ut av tekst-TV.

5.5.5 Forstørre tekst-TV-sider

Du kan forstørre tekst-TV-siden for å kunne se den bedre.

- 1 Trykk på  og velg en tekst-TV-side.
- 2 Trykk på **Option** på fjernkontrollen for å forstørre den øverste delen av siden.
- 3 Trykk på **Option** for å forstørre den nederste delen av siden.
- 4 Trykk på navigeringsknapp opp eller ned for å bla på den forstørrede siden.
- 5 Trykk på **Option** en gang til for å gå tilbake til vanlig sidestørrelse.

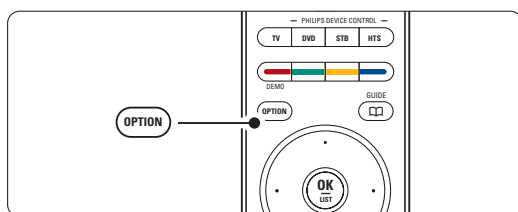

5.5.7 Digitale teksttjenester (bare i Storbritannia)

Noen TV-kringkastere tilbyr tilpassede digitale teksttjenester eller interaktive tjenester (for eksempel BBC1) for sine digitale TV-kanaler. Disse tjenestene fungerer på samme måte som vanlig tekst-TV, der du bruker nummer-, farge- og navigeringsknappene til å velge og navigere.

- 1 Trykk på .
- 2 Trykk på navigeringsknapp opp, ned eller venstre eller høyre for å velge eller utheve punkter.
- 3 Trykk på en av fargetastene for å velge et alternativ.
- 4 Trykk på **OK** for å bekrefte eller aktivere.
- 5 Trykk på **MHEG Cancel** for å avbryte digitale teksttjenester eller interaktive tjenester.

⚠ Advarsel

Digitale teksttjenester blokkeres hvis det sendes teksting og alternativet Teksting på er valgt i menyen Funksjon. Se del 5.9 Teksting.

5.5.6 Tekst-TV-meny

Med alternativene i tekst-TV-menyen kan du vise skjult informasjon, automatisk bla gjennom undersider og endre tegninnstillingen.

- **Avslør**
Skjuler eller viser skjult informasjon på en side, slik som løsningene på gåter og kryssord.
- **Bla gjennom undersider**
Hvis det er tilgjengelige undersider for den valgte siden, kan du automatisk bla gjennom undersidene.
- **Språk**
Noen språk har andre bokstaver. Bytt til den andre gruppen for å vise teksten riktig.

5.5.8 Tekst-TV 2.5

Denne tekst-TV-funksjonen viser flere farger og bedre grafikk hvis det sendes av TV-kanalen. Tekst-TV 2.5 er slått på som fabrikkinnstilling.

- 1 Trykk på **Menu** på fjernkontrollen og velg TV-meny > Installasjon > Valg > **Tekst-TV 2.5** og trykk deretter på navigeringsknapp høyre for å åpne listen.
- 2 Velg av eller på.

5.6 Opprette lister over favorittkanalene

Viser listen Alle kanaler eller lar deg opprette en egen liste over TV-kanalene og radiostasjonene du ønsker. Alle i familien kan for eksempel opprette sin egen favorittliste.

5.6.1 Velge en favorittliste

Lær hvordan du velger en av favorittkanallistene.

1 Trykk på **OK**.

Etter at du har fullført installasjonen for første gang, vises listen Alle kanaler. I andre tilfeller vises den sist valgte favorittlisten.

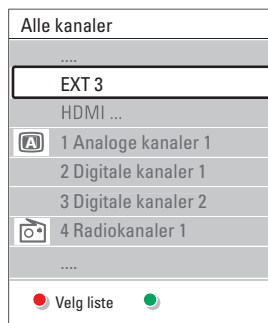

2 Trykk på den røde knappen for å vise alle favorittlistene.

3 Trykk på navigeringsknapp opp eller ned for å velge en liste.

4 Trykk på **OK**.

Den valgte favorittlisten vises.

5 Trykk på **OK** igjen for å avbryte.

5.6.2 Slik oppretter du en favorittliste

Opprette eller endre favorittlisten.

1 Trykk på **OK**.

Den sist valgte listen vises.

2 Trykk på den røde knappen for å vise alle favorittlistene.

3 Trykk på navigeringsknapp opp eller ned for å velge en liste.

4 Trykk på **OK**.

5 Trykk på den grønne knappen for å gå til modusen Endre. Den valgte listen viser en liste over alle kanalene.

6 Trykk på navigeringsknapp opp eller ned for å utheve en kanal.

7 Trykk på **OK** for å merke (eller fjerne merket for) kanalen som er uthevet.

Kanalen legges til (eller fjernes fra) den valgte listen.

8 Trykk på den grønne knappen igjen for å gå ut av modusen Endre.
Den endrede kanallisten vises.

5.6.3 Velge en kanal fra en favorittliste

1 Trykk på **OK**.

Den sist valgte kanallisten vises.

6 Bruk navigeringsknapp opp eller ned for å utheve en kanal.

3 Trykke på **OK**.

TVen bytter til denne kanalen.

⚡ Tips

- Bruk knappen **-P+** for å bla gjennom TV-kanalene i den valgte favorittlisten.
- Du kan fremdeles velge kanaler som ikke er merket som favoritter, ved hjelp av tallknappene.

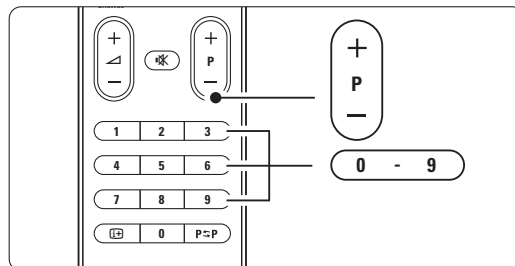

5.7 Elektronisk programguide - EPG

Den elektroniske programguiden viser planlagte digitale TV-programmer på skjermen. Du kan velge, vise og navigere i programmer etter tid, tittel og genre. Det er to typer EPG: Nå og neste og 7- eller 8-dager.

EPG er tilgjengelig under sending hvis du har installert digitale kanaler. **Nå og neste** er alltid tilgjengelig, men den elektroniske programveilederen **7- eller 8-dager** er ikke tilgjengelig i alle land.

Med EPG-menyen kan du ...

- se en liste over aktuelle programmer som sendes
- se det neste programmet som skal sendes
- gruppere programmer etter genre
- sette varsler for når programmer begynner
- opprette foretrukne EPG-kanaler
- osv.

5.7.1 Slå på EPG

- 1 Trykk på .

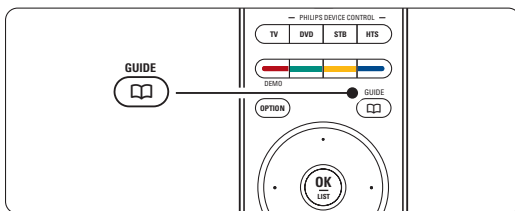

Følgende EPG-type vises:

Nå og neste

Det vises detaljert informasjon om det aktuelle TV-programmet.

26 BBC1	Tir, 12 Sept.	09:17
Tittel: Commonwealth Games		
Info: 7:50 - 12:30 : 280 Min.		
Avslutt	Neste	
Trykk -P+ for å endre kanalen.		

Eller 7- eller 8-dager

Det kan ta litt tid å motta EPG-dataene. Listen over TV-programmer vises.

Programguide		Tir, 12 Sept.	
	Omkring	09:55	Neste
BBC ONE	07:50	Commonwealth	12:30 Commonwealth
BBC TWO	09:50	Tweenies	10:15 Something Special
five	09:00	The Wright Stuff	10:30 Trisha Goddard
BBC THREE	05:32	This is BBC THREE	12:00 This is BBC THREE
BBC FOUR	05:32	This is BBC FOUR	12:00 This is BBC FOUR
abc1	09:20	Moonlighting	10:15 Daddio

Minne 13:50 Anastasia
 Se
 Hopp til ...
 Info 0010 - EEN

NORSK

- 2 Bruk fargetastene til å aktivere de tilgjengelige valgene nederst på skjermen.
 - **Neste:** Viser informasjon om det neste programmet.
 - **Minne:** Merker eller fjerner merket for et program som en påminnelse.
 - **Se:** Viser et aktuelt program.
 - **Hopp til ...:** Hopper til den neste eller forrige dagen.
 - **Info:** Viser informasjon om et valgt program (hvis det er tilgjengelig).
- 3 Trykk på  for å gå ut av EPG.

5.7.2 Mer informasjon om den elektroniske programveilederen 7- eller 8-dager

Du kan søke på genre, påminnelsesplan osv. i menyen Programguide.

- 1 Trykk på  på fjernkontrollen.
- 2 Trykk på **Menu**. Programguiden vises.

Programguide	Hva står det ?
Hva står det ?	12:30 South Today
Søk på genre	11:50 Working Lunch
Påminnelsesplan	11:55 Melrose Place
Foretrukne EPG-kan.	13:00 In aller Freund
Mottatt EPG data	

- 3 Trykk på navigeringsknapp opp eller ned for å velge et menyalternativ.
- 4 Trykk på navigeringsknapp høyre for å åpne.
- 5 Trykk på navigeringsknapp opp eller ned for å velge.
- 6 Trykk på **OK** for å aktivere eller trykk på den grønne knappen for å vise.
- 7 Trykk på  for å gå ut av EPG.

Merk

Bare kanaler som er merket som Foretrukne EPG-kanaler, vises i menyen Programguide.

5.8 Tidsinnstillinger og låser

Denne delen beskriver hvordan du kan slå TVen av eller på navigeringsknapp venstreå et angitt tidspunkt, og hvordan du kan låse og låse opp TVen.

5.8.1 Sette TVen i standby-modus automatisk

Tidsinnstilt avslag setter TVen i standby-modus automatisk etter en viss tid.

- 1 Trykk på **Menu** på fjernkontrollen og velg TV-meny > Funksjon > **Tidsinn.av** og trykk deretter på navigeringsknapp høyre for å åpne linjen Tidsinnstilt avslag.
- 2 Trykk på navigeringsknapp opp eller ned for å stille inn tiden i opptil 180 minutter i trinn på 5 minutter. Hvis tiden er satt til 0 minutter, er Tidsinnstilt avslag slått av.

Det er alltid mulig å slå av TVen tidligere og å tilbakestille tiden under nedtellingen.

5.8.2 Slå TVen på automatisk

Tidsinnstilling på slår TVen på automatisk på en bestemt kanal på et angitt tidspunkt hvis TVen er i standby-modus.

- 1 Trykk på **Menu** på fjernkontrollen og velg TV-meny > Funksjon > **Tidsinn.på** og trykk deretter på navigeringsknapp høyre for å åpne linjen Tidsinnst.på.
- 2 Bruk navigeringsknapp opp, ned eller venstre, høyre for å velge og angi meny punkter et av gangen for å stille inn en kanal, en ukedag, daglig og et starttidspunkt.
- 4 Trykk på **OK** for å bekrefte.
- 5 Trykk på **Menu** for å gå ut av menyen.

🔑 Tips

Du slår av Tidsinnstilling på ved å velge **Av** i menyen Tidsinnstilling på.

5.8.3 Låse TV-kanaler og -programmer

Du kan låse TV-kanaler og/eller TV-programmer fra tilkoblede enheter for å hindre barn å se dem. Du kan låse og låse opp med en firesifret kode.

Angi eller endre kode

- 1 Trykk på **Menu** på fjernkontrollen og velg TV-meny > Funksjon > **Angi eller endre kode** og trykk deretter på navigeringsknapp høyre for å angi koden.
- 2 Angi koden med nummertastene.

Menyen **Funksjon** vises med en melding der det bekreftes at koden er angitt eller endret.

Har du glemt koden?

- 1 Velg **Endring av kode**.
 - 2 Trykk på navigeringsknapp høyre.
 - 3 Angi overstyringskoden 8-8-8-8.
 - 4 Angi en ny personlig kode.
 - 6 Bekreft den nye koden.
- Den forrige koden slettes, og den nye lagres.

5.8.4 Aktivere eller deaktivere barnesikringen

Hvis du har angitt koden, kan du låse alle kanalene og enhetene, låse en bestemt kanal eller enhet, angi en tid da alle kanalene og enhetene skal låses og angi alderen til barnet som foreldresensur under sending hvis det er installert digitale kanaler.

- 1 Trykk på **Menu** på fjernkontrollen og velg TV-meny > Funksjon > **Barnesikring** og trykk deretter på navigeringsknapp høyre for å angi koden.
- 2 Angi koden med nummertastene.
- 3 Velg et av alternativene.
- 4 Trykk på navigeringsknapp høyre.

Låse eller låse opp alle kanalene og de tilkoblede enhetene

- 1 Velg **Lås** eller **Låse opp**.
- 2 Trykk på **OK**.

Låse et bestemt program eller alle kanaler fra et bestemt tidspunkt

Barnesikring	Personlig lås
Lås	Lås etter
Personlig lås	Kanallås
Låse opp	Foreldresensur

- 1 Velg **Personlig lås**.
- 2 Trykk på navigeringsknapp høyre for å åpne menyen Personlig lås.
- 3 Trykk på navigeringsknapp høyre igjen for å åpne menyen Lås etter.
- 4 Velg **På** for å slå på tidsinnstillingslåsen.
- 5 Trykk på navigeringsknapp venstre.
- 6 Velg **Tid**.
- 7 Trykk på navigeringsknapp høyre.
- 8 Angi tidspunktet med navigeringsknapp opp eller ned og høyre.
- 9 Trykk på **OK**.

Låse en eller flere kanaler og tilkoblede enheter

- 1 Velg **Personlig lås**.
- 2 Trykk på navigeringsknapp høyre for å åpne.
- 3 Trykk på navigeringsknapp opp eller ned for å velge **Kanallås**.
- 4 Trykk på navigeringsknapp høyre.
- 5 Trykk på navigeringsknapp opp eller ned for å velge kanalen eller kanalene du ønsker å låse eller låse opp.
- 6 Trykk på **OK** hver gang for å låse eller låse opp kanalen.

Angi en aldersgrense for et digitalt program



Noen digitale kringkastere har aldersgrense for programmene (avhengig av land). Når grensen er høyere enn barnets alder, vil programmet være låst.

- 1 Velg **Personlig lås**.
- 2 Trykk på navigeringsknapp høyre for å åpne.
- 3 Trykk på navigeringsknapp opp eller ned for å velge **Foreldresensur**.
- 4 Trykk på navigeringsknapp høyre.
- 5 Trykk på navigeringsknapp opp eller ned for å velge en aldersgrense.
- 6 Trykk på **Menu** for å gå ut av menyen Barnesikring.

5.9 Teksting

For hver TV-kanal kan du angi teksting som kommer fra tekst-TV- eller DVB-TV-sendinger (digital). Du kan velge et foretrukket tekstspråk under sending hvis det er installert digitale kanaler.

5.9.1 Teksting fra analoge TV-kanaler

- 1 Velg en analog TV-kanal.
- 2 Trykk på  for å slå på tekst-TV.
- 3 Angi det tresifrede sidetallet på tekst-TV-siden for teksting.
- 4 Trykk på  for å gå ut av tekst-TV.

Merk

Tekst-TV-siden for teksting av analoge kanaler må lagres separat for hver TV-kanal.

5.9.2 Aktivere eller deaktivere teksting

- 1 Trykk på **Menu** på fjernkontrollen og velg TV-meny > Funksjon > **Teksting** og trykk deretter på navigeringsknapp høyre for å åpne listen.

TV-meny	Funksjon
TV-innstillinger	Teksting
Funksjon	Tekstspråk
Installasjon	Tidsinnstilt avslag
Oppgr. programv...	Barnesikring
	Still inn/Endr. kode
	Tidsinnstilling på
	Vanlig grensesnitt
	Demo

- 2 Trykk på navigeringsknapp opp eller ned og velg **På** for å alltid vise teksting eller **På ved lydutkobling** for bare å vise teksting når lyden er dempet med kappen  på fjernkontrollen.
- 3 Trykk på navigeringsknapp venstre for å gå tilbake til menyen Funksjon.

Tips

Du kan velge menyen Teksting direkte ved å trykke på **Option** på fjernkontrollen. Se del 5.2.3 **Menyen Rask tilgang**.

5.9.3 Velge språk for digital teksting

Hvis teksting er tilgjengelig for de digitale kanalene, kan du velge et foretrukket tekstspråk fra en liste over sendte språk. Det foretrukne tekstspråket som er angitt i menyen Installasjon, overstyres midlertidig.

- 1 Trykk på **Menu** på fjernkontrollen og velg TV-meny > Funksjon > **Tekstspråk** og trykk deretter på navigeringsknapp høyre for å åpne listen over tilgjengelige språk.
- 2 Trykk på navigeringsknapp opp eller ned for å velge et tekstspråk.
- 3 Trykke på **OK**.

Tips

Du kan velge menyen Tekstspråk direkte ved å trykke på **Option** på fjernkontrollen. Se del 5.2.3 **Menyen Rask tilgang**.

5.10 Vise og spille av bilder, MP3 ...

Viser bilder eller spiller av musikk som er lagret på et minnekort eller en USB-enhet (følger ikke med TVen). Viser bildene dine som en lysbildefremvisning eller spiller av musikk fra en egendefinert spilleliste.

ⓘ Merk

Philips skal ikke holdes ansvarlig hvis minnekort eller USB-enheten ikke støttes av TVen. Philips påtar seg heller ikke noe ansvar for skade på eller tap av lagrede data.

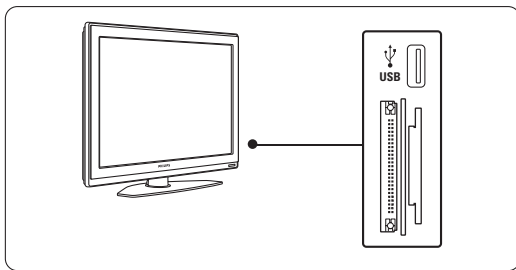

5.10.1 Sette inn et minnekort/en USB-enhet

Beskyttelse av informasjon på minnekort

- Ikke rør terminalene på baksiden av minnekortet.
- Sett alltid inn et minnekort riktig vei. Gjør du dette feil, kan det føre til skade på hullkortet og enheten.

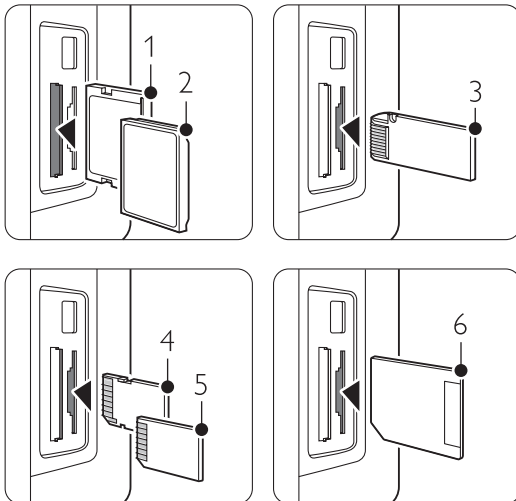

- 1 Compact Flash
2 Microdrive
3 Memory stick

- 4 SD card
5 Multimedia Card
6 Smart Media

- Ikke utsett minnekortet for overdrevent trykk eller sterk påvirkning.
- Feil på enheten eller minnekortet kan føre til at informasjon går tapt eller at hullkortet blir skadet.

Sett inn en enhet på siden av TVen mens TVen er slått på.

Hovedmenyen vises automatisk og navnet på USB-enheten eller minnekort utheves ved siden av **Multimedia**.



5.10.2 Fjerne minnekortet eller USB-enheten

⚠ Advarsel

Ved alltid å gå ut av menyen på skjermen og vente i fem sekunder før du tar ut minnekortet eller USB-enheten, unngår du eventuelle skader

- 1 Trykk på **Menu** for å gå ut av menyen.
- 2 Fjern USB-enheten eller minnekortet.

5.10.3 Vise bildene dine

Menyen Multimedia viser filene som er lagret på USB-enheten.

- 1 Trykk på navigeringsknapp høyre for å åpne menyen Multimedia.

Bilde er uthevet.

Bilde	Afrika_2001
📁 Afrika_2001	📷 Kenya.jpg
📁 Paris_2005	📷 Congo.jpg
📷 My_car.jpg	📷 Victoria.jpg
📷 Jean.jpg	📷 Dakar.jpg
📷 Mary.jpg	📷 Cairo.jpg

- 2 Trykk på navigeringsknapp høyre for å åpne mappen **Bilde**.

- 3 Trykk på navigeringsknapp opp eller ned for å velge et bilde eller en mappe fra minnekortet eller USB-enheten.

Bilde	Afrika_2001
📁 Afrika_2001	📷 Kenya.jpg
📁 Paris_2005	📷 Congo.jpg
📷 My_car.jpg	📷 Victoria.jpg
📷 Jean.jpg	📷 Dakar.jpg
📷 Mary.jpg	📷 Cairo.jpg

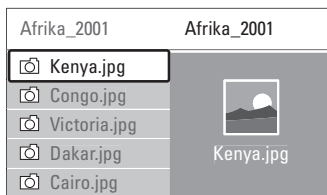

- 4** Trykk på **OK** for å vise bildet eller for å starte en lysbildefremvisning av bildene i mappen.
- 5** Trykk på **OK** for å sette lysbildefremvisningen på navigeringsknapp venstreause. Trykk på knappen en gang til for omstart.
- 6** Trykk på en av fargeknappene på fjernkontrollen for å utføre tilsvarende funksjon som er vist nederst på skjermen. Trykk på den blå knappen for å stoppe fremvisningen og for å vise flere funksjoner.
Hvis funksjonslinjen nederst på skjermen ikke vises, kan du trykke på en hvilken som helst av fargetastene for å vise den igjen.
- 7** Trykk på navigeringsknapp venstre for å velge et annet bilde eller en annen mappe.

Innstillinger for lysbildefremvisning

- **Detaljer / Flere detaljer**
Viser navnet på, datoen for og størrelsen på bildet og viser det neste bildet i lysbildefremvisningen.
- **Overganger**
Viser listen over de tilgjengelige overgangsstilene for bildene. Trykk på navigeringsknapp opp eller ned for å velge og trykk på **OK** for å aktivere.
- **Slide-tid**
Angir tidsforsinkelsen for bildeovergangene: Liten, Medium og Stor.
- **Rotere**
Roterer et bilde.
- **Zoom** Viser en liste over hvilke zoom-størrelser du kan velge.
- **Start/Vis** Stopper og starter lysbildefremvisningen på nytt.

5.10.4 Miniatyrbilder

Viser en oversikt over bildene i en valgt mappe.

- 1** Velg en bildemappe.
- 2** Trykk på navigeringsknapp høyre for å åpne bildelisten.
- 3** Trykk på den grønne knappen.
- 4** Trykk på navigeringsknapp opp, ned, venstre eller høyre for å utheve et bilde.
- 5** Trykk på **OK** for å vise bildet.
- 6** Trykk på navigeringsknapp venstre for å gå tilbake til oversikten over miniatyrbildene.
- 7** Trykk på den grønne knappen igjen for å gå tilbake til bildelisten.

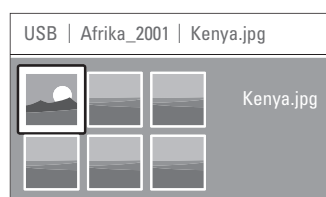

5.10.5 Spille av musikk

Du finner sangene under Musikkalbum i menyen Multimedia.

- 1** Uthev **Musikk** i menyen Multimedia.
- 2** Trykk på navigeringsknapp høyre for å åpne mappen Musikk.
- 3** Trykk på navigeringsknapp opp eller ned for å velge en sang eller et album.
- 4** Trykk på **OK** for å spille den valgte sangen eller for å spille en sang etterfulgt av den neste sangen i samme album.

Musikkinnstillinger

- **Detaljer**
Viser filnavnet.
- **Gjenta én/alle**
Gjentar alle sangene i albumet til du stopper en sang, eller gjentar den ene sangen som er valgt, til du stopper den.
- **Shuffle**
Spiller av sanger i vilkårlig rekkefølge.

5.10.6 Lysbildefremvisning med bakgrunnsmusikk

Viser en lysbildefremvisning av de lagrede bildene akkompagnert av den lagrede bakgrunnsmusikken.

- 1** Velg et album med sanger og trykk på **OK**.
- 2** Uthev mappen Bilder, velg en bildemappe og trykk deretter på **OK**.

5.11 Høre på radiokanaler

Hvis digitale sendinger er tilgjengelige, installeres de digitale radiokanaler under installasjonen.

Slik kan du høre på en digital radiokanal:

- 1** Trykk på **OK** på fjernkontrollen.
Menyen **Alle kanaler** vises.
- 2** Bruk nummertastene til å velge en radiokanal som er tilgjengelig etter kanalnummer 400. Hvis du skal omgjøre rekkefølgen, kan du se del **6.3.3 Omgjøre kanalrekkefølgen**.
- 3** Trykk på **OK**.

5.12 Oppdatering av programvare

Philips prøver hele tiden å forbedre sine produkter og ønsker å la deg få nytte av det også etter at du har kjøpt produktet. Når du skal oppdatere TVens programvare, trenger du en USB-minnebrikke (følger ikke med).

ⓘ Merk

USB-enheten må ha minst 48 Mb ledig plass. Kontroller at skrivebeskyttelsen er slått av. Noen USB-enheter virker ikke med denne TVen. Kontakt forhandleren.

5.12.1 Oppdateringsassistent

Oppdateringsassistenten hjelper deg med å oppdatere TVens programvare.

TV-identifisering

TVen identifiserer seg for USB-minnebrikken.

- 1** Trykk på **Menu**.
- 2** Trykk på navigeringsknapp høyre.
- 3** Trykk på navigeringsknapp opp eller ned for å velge **Oppdatering av programvare**.
- 4** Trykk på navigeringsknapp høyre.

TV-meny	Oppdatering av pr..
TV-innstillinger	Nåværende softw..
Funksjon	Oppdaterings-hjelp..
Installasjon	Lokale oppgraderin..
Oppdatering av pr..	Annonsering

- 5** Trykk på navigeringsknapp opp eller ned for å velge **Oppdateringsassistent**.
- 6** Trykk på navigeringsknapp høyre.
- 7** Trykk på **OK** for å aktivere.
- 8** Sett inn en USB-minnebrikke i USB-kontakten på siden av TVen.
Hovedmenyen vises.
- 9** Trykk på den grønne knappen for å fortsette. Det vises en melding om at TVen har fullført lagringen av identifiseringsfilen på USB-minnebrikken.
- 10** Trykk på den grønne knappen igjen for å fullføre.
- 11** Fjern USB-minnebrikken fra TVen.

5.12.2 Nedlastning av programvaren fra PCen til USB-enheten

- 1 Sett inn USB-minnebrikken i en PC som er koblet til Internett.
- 2 Finn og åpne filen update.htm på USB-enheten.
- 3 Les instruksjonene på skjermen og trykk på **Send ID**-knappen. Oppdateringen av programvaren lastes ned på USB-minnebrikken.
- 4 Fjern USB-minnebrikken fra PCen.

- 3 Oppdateringsprosessen starter automatisk. Vent litt.

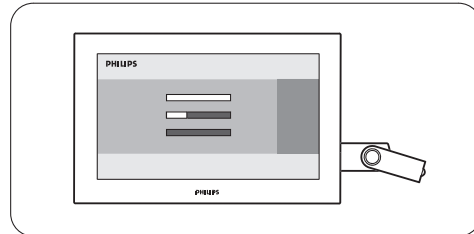

Oppdateringen er fullført når meldingen **Operation successful** (Handlingen er utført) vises på skjermen.

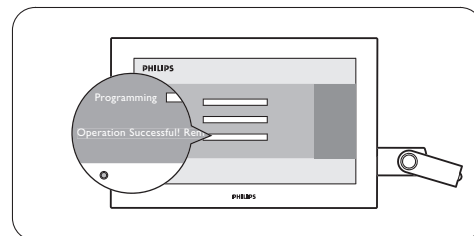

5.12.3 Overføring av den nedlastede oppdateringen av programvaren til TVen

Den nedlastede oppdateringen av programvaren på USB-enheten skal nå lastes opp på TVen.

! Advarsel

- Ikke fjern USB-minnebrikken under oppdateringen av programvaren.
- Hvis det forekommer et strømbrydd under oppdateringen, må du ikke fjerne USB-minnebrikken fra TVen. TVen fortsetter oppdateringen så snart strømmen er tilbake.

- 1 Sett inn USB-minnebrikken i USB-kontakten på siden av TVen.

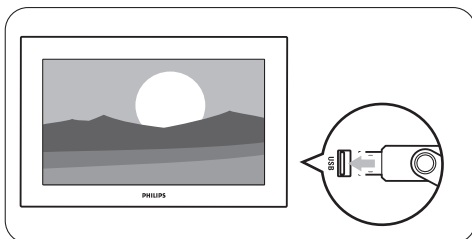

- 2 TVen slås av. Skjermen forblir svart i ca. 10 sekunder. Vent, og bruk ikke av/på-knappen  på TVen.

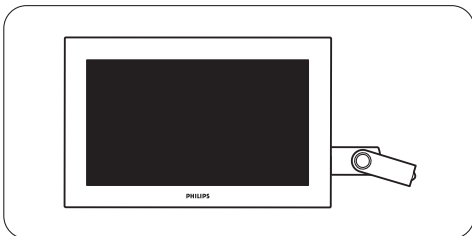

- 4 Fjern USB-minnebrikken fra TVen.

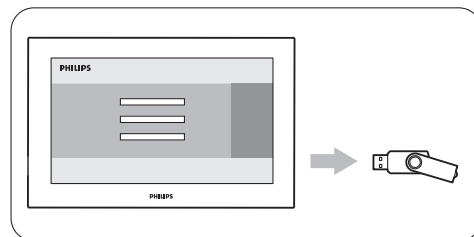

- 5 Trykk på  på fjernkontrollen.

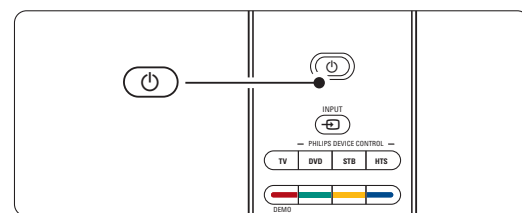

ⓘ Merk

Du må bare trykke én gang, og ikke trykke på **Power** -knappen på TVen.

- 6** TVen slås av. Skjermen forblir svart i ca. 10 sekunder. Vent litt.

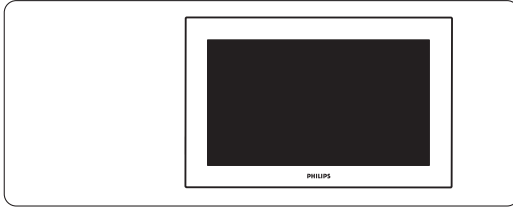

- 7** TVen slås på igjen. Oppdateringen er fullført.

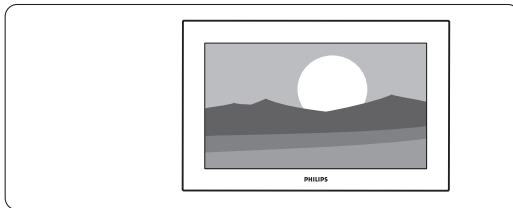

5.12.4 Kontrollere den nåværende programwareversjonen

Det er bare mulig å oppdatere programvare hvis den nye tilgjengelige programwareversjonen er en annen enn den gjeldende versjonen. Du kan kontrollere den nåværende programwareversjonen.

- 1** Velg **Oppdatering av programvare** i TV-menyen.
- 2** Trykk på navigeringsknapp høyre.
- 3** Trykk på navigeringsknapp opp eller ned for å velge **Nåværende softwareinnhold**. Versjonen og beskrivelsen av den nåværende programvaren vises.

5.12.5 Oppdatering av programvare fra digital sending (DVB-T)

TVen kan motta ny programvare fra det digitale sendingssystemet automatisk.

Hvis du mottar en oppdateringsmelding på skjermen, anbefales det på det sterkeste å oppdatere programvaren umiddelbart. Velg **Nå**. Velg **Senere** hvis du ønsker å bli minnet på det senere.

Velg **Avbryt** for å avbryte oppdateringen (ikke anbefalt). Hvis du avbrøt oppdateringen, kan du fremdeles oppdatere selv fra TV-menyen > Oppdatering av programvare > Lokale oppgraderinger.

6 Kanalinstallasjon

Den første gangen du slo på TVen, valgte du språket for TV-menyene og alle tilgjengelige kanaler ble installert.

Dette kapitlet hjelper deg hvis det er nødvendig å kjøre installeringen på nytt, eller hvis du vil stille inn en ny analog TV-kanal.

⊖ Merk:

- Du må ikke følge hvert trinn som beskrives, hvis det ikke er nødvendig.
- Ominstalleringen endrer listen Alle kanaler og nye kanaler som legges til, legges ikke til i noen favorittlister.

6.1 Automatisk kanalinstallasjon

Denne delen beskriver hvordan du søker etter og lagrer alle tilgjengelige kanaler automatisk.

Trinn 1 Menyspråk

Angir språket i TV-menyene.

Gå til neste trinn hvis språkinnstillingene er riktige.

- 1 Trykk på **Menu** på fjernkontrollen og velg TV-meny > Installasjon > **Språk** og trykk deretter på navigeringsknapp høyre for å angi **Menyspråk**.
- 2 Trykk på navigeringsknapp opp eller ned for å velge et språk.
- 3 Trykk på **OK** for å bekrefte.
- 4 Trykk på navigeringsknapp venstre for å gå tilbake til menyen Installasjon.

Installasjon	Språk
Språk	Menyspråk
Land	Foretrukket lyd
Tidssone	Foretrukket teksting
Kanalinstallasjon	Svekket hørsel
Valg	
Koblinger	
...	

Språk-menyen gir også følgende språkinnstillinger når digitale kanaler er installert og sendt.

- **Foretrukket lyd:** Velg et av de tilgjengelige lydpråkene som foretrukket språk.
- **Foretrukket teksting:** Velg et av de tilgjengelige tekstpråkene som foretrukket språk. Se del 5.9 Teksting.

- **Svekket hørsel:** Velg **På** for å vise teksten for personer med svekket hørsel i det foretrukne lydpråket eller tekstpråket når det er tilgjengelig.

Trinn 2 Valg av land

Velg landet du er i. TVen installerer og ordner TV-kanalene avhengig av landet.

- 1 Trykk på navigeringsknapp ned for å velge **Land**.
- 2 Trykk på navigeringsknapp høyre for å åpne listen.
- 3 Trykk på navigeringsknapp opp eller ned for å velge et land.
- 4 Trykk på navigeringsknapp venstre for å gå tilbake til menyen Installasjon.

Trinn 3 Valg av tidssone

Bare tilgjengelig for land i andre tidssoner.

- 1 Trykk på navigeringsknapp ned for å velge tidssone.
- 2 Trykk på navigeringsknapp høyre for å åpne listen.
- 3 Trykk på navigeringsknapp opp eller ned for å velge en tidssone.
- 4 Trykk på navigeringsknapp venstre for å gå tilbake til menyen Installasjon.

Trinn 4 Installasjon av TV- og radiokanaler

TVen søker etter og lagrer alle tilgjengelige digitale og ikke-digitale TV-kanaler og alle tilgjengelige digitale radiokanaler.

- 1 Trykk på navigeringsknapp ned for å velge **Kanalinstallasjon**.
- 2 Trykk på navigeringsknapp høyre for å åpne menyen Kanalinstallasjon. **Automatisk installasjon** er uthevet.
- 3 Trykk på navigeringsknapp høyre for å velge **Start nå**.
- 4 Trykk på **OK**.
- 5 Trykk på den grønne knappen for å starte. Installasjonen tar noen minutter.
- 6 Hvis kanalsøket er fullført, kan du trykke på den røde knappen for å gå tilbake til menyen Installasjon.
- 7 Trykk på **Menu** for å gå ut av TV-menyen.

⊕ Tips

Hvis TVen finner digitale TV-kanaler, kan listen over installerte kanaler vise noen tomme kanalnumre. Hvis du vil avinstallere, omgjøre rekkefølgen på eller gi nytt navn til lagrede kanaler, kan du se del 6.3 Omordne lagrede kanaler.

6.2 Analog: manuell installasjon

Du kan stille inn analoge TV-kanaler manuelt kanal for kanal ved å bruke Manuell installasjon.

6.2.1 Valg av system

- 1 Trykk på **Menu** på fjernkontrollen og velg TV-meny > Installasjon > Kanalinstallasjon > **Analog: manuell installasjon**.
- 2 Trykk deretter på navigeringsknapp høyre for å åpne menyen Manuell installasjon. **System** er uthevet
- 3 Trykk på navigeringsknapp høyre for å åpne Systemlisten.
- 4 Trykk på navigeringsknapp opp eller ned for å velge landet eller verdensdelen du er i.
- 5 Trykk på navigeringsknapp venstre for å gå tilbake til menyen Manuell installasjon.

Kanalinstallasjon	Analog: manuell...
Automatisk install...	System
Installation update	Søk
Digital: Testmottak	Fininnstilling
Analog: manuell...	Lagre aktuell kanal
Omordne	Lagre som ny kanal

6.2.2 Søke etter en ny kanal

- 1 Trykk på **Menu** på fjernkontrollen og velg TV-meny > Installasjon > Kanalinstallasjon > **Analog: manuell installasjon > Søk**.
- 2 Trykk på navigeringsknapp høyre for å åpne menyen Søk.
- 3 Trykk på den røde knappen for å angi frekvensen selv, eller trykk på den grønne knappen for å søke etter neste kanal.

⊕ Tips

Hvis du vet frekvensen, kan du angi de tre numrene for frekvensen med nummertastene på fjernkontrollen.

- 4 Trykk på navigeringsknapp venstre når den nye kanalen er funnet.
- 5 Velg **Lagre som ny kanal** for å lagre den nye kanalen under et nytt kanalnummer.
- 6 Trykk på navigeringsknapp høyre for å åpne.
- 7 Trykk på **OK**.
Utført vises.
- 8 Trykk på **Menu** for å gå ut av menyen Kanalinstallasjon.

6.2.3 Fininnstilling

Du kan fininnstille en kanal som er funnet, hvis det er dårlige mottakerforhold.

- 1 Trykk på **Menu** på fjernkontrollen og velg TV-meny > Installasjon > Kanalinstallasjon > Analog: manuell installasjon > **Fininnstilling**.
- 2 Trykk på navigeringsknapp høyre for å åpne menyen Fininnstilling;
- 3 Trykk på navigeringsknapp opp eller ned for å justere frekvensen.
- 4 Trykk på navigeringsknapp venstre når du er ferdig med finjusteringen.
- 5 Velg **Lagre aktuell kanal** for å lagre den finjusterte kanalen under gjeldende kanalnummer.
- 6 Trykk på navigeringsknapp høyre for å åpne.
- 7 Trykk på **OK**.
Utført vises.
- 8 Trykk på **Menu** for å gå ut av menyen Kanalinstallasjon.

6.3 Omordne lagrede kanaler

Du kan avinstallere, endre rekkefølgen på, gi nytt navn til og gjeninstallere lagrede kanaler:

6.3.1 Gi nytt navn til en kanal

Du kan endre navnet på en kanal eller angi et nytt navn på en kanal som ennå ikke har fått et navn.

- 1 Trykk på **Menu** på fjernkontrollen og velg TV-meny > Installasjon > Kanalinstallasjon > **Omordne**.
- 2 Trykk på navigeringsknapp høyre for å åpne kanallisten.
- 3 Trykk på navigeringsknapp opp eller ned i kanallisten for å velge kanalen du ønsker å gi nytt navn til.
- 4 Trykk på den røde knappen.
- 5 Trykk på navigeringsknapp venstre eller høyre for å velge et tegn, eller opp eller ned for å endre tegnene. Du kan finne mellomrom, tall og andre spesialtegn mellom **z** og **A**.
- 6 Trykk på den grønne tasten eller på **OK** for å avslutte.

⊕ Tip

Du kan slette alle tegnene ved å trykke på den gule knappen. Du kan slette alle uthevede tegn ved å trykke på den blå knappen.



6.3.2 Avinstallere eller gjeninstallere en kanal

Du kan avinstallere en kanal slik at det ikke lenger er mulig å vise den. Du kan installere en kanal som tidligere har vært avinstallert, på nytt.

- 1 Trykk på **Menu** på fjernkontrollen og velg TV-meny > Installasjon > Kanalinstallasjon > **Omordne**.
- 2 Trykk på navigeringsknapp høyre for å åpne kanallisten.
- 3 Trykk på navigeringsknapp opp eller ned i kanallisten for å velge kanalen du ønsker å avinstallere eller installere på nytt.
- 4 Trykk på den grønne knappen for å avinstallere eller installere kanalen på nytt.
- 5 Trykk på **Menu** for å gå ut av menyen.

6.3.3 Omgjøre kanalrekkefølgen

Du kan endre rekkefølgen på de lagrede kanalene.

- 1 Trykk på **Menu** på fjernkontrollen og velg TV-meny > Installasjon > Kanalinstallasjon > **Omordne**.
- 2 Trykk på navigeringsknapp høyre for å åpne kanallisten.
- 3 Trykk på navigeringsknapp opp eller ned i kanallisten for å velge kanalen du ønsker å endre plasseringen for.
- 4 Trykk på den gule knappen for å flytte den uthevede kanalen oppover i kanallisten.
- 5 Trykk på den blå knappen for å flytte den uthevede kanalen nedover i kanallisten.
- 6 Trykk på **Menu** for å gå ut av menyen.

6.4 Automatisk kanalstyring

Alle de tilgjengelige TV-kanalene oppdateres automatisk én gang om dagen, kl. 03.00. Oppdateringen foretas hvis TVen er i standby-modus. Tidligere lagrede kanaler som ikke blir funnet i oppdateringen, fjernes fra kanallisten. Du kan også foreta denne oppdateringen når som helst selv.

- 1 Trykk på **Menu** på fjernkontrollen og velg TV-meny > Installasjon > Kanalinstallasjon > **Installasjonsoppdatering**.
- 2 Trykk på navigeringsknapp høyre for å åpne menyen Installasjonsoppdatering.
- 3 Trykk på **OK**.
- 4 Trykk på den grønne knappen for å starte. Installasjonsoppdateringen starter og tar noen minutter.

- 5 Hvis oppdateringen er fullført, kan du trykke på den røde knappen for å gå tilbake til menyen Kanalinstallasjon.

- 6 Trykk på **Menu** for å gå ut av menyen.

6.5 Testing av digitale mottakerforhold

Hvis du mottar digitale TV-sendinger, kan du sjekke kvaliteten på og signalstyrken for en bestemt kanal. Les av signalstyrken for å endre antenneposisjonen slik at du får bedre mottakerforhold.

- 1 Velg en kanal.
- 2 Trykk på **Menu** på fjernkontrollen og velg TV-meny > Installasjon > Kanalinstallasjon > **Digital: Testmottak**.
- 3 Trykk på navigeringsknapp høyre for å åpne.
- 4 Trykk på **OK**. Kanalfrekvensen, nettverksnavnet, signalkvaliteten og signalstyrken vises.
- 5 Trykk på den grønne knappen for å starte eller angi frekvensen på kanalen du vil teste, direkte. Hvis signalkvaliteten og -styrken er dårlig, bør du flytte på antennen.
- 6 Trykk på den gule knappen for å lagre frekvensen hvis signalkvaliteten og -styrken er god.
- 7 Trykk på den røde knappen for å gå tilbake til menyen Kanalinstallasjon.
- 8 Trykk på **Menu** for å gå ut av menyen.

⚡ Tips

Du oppnår de beste resultatene hvis du kontakter en profesjonell antenneinstallatør.

6.6 Fabrikkinnstillinger

Hvis du har gått deg bort i innstillingene for bilde, lyd og Ambilight, kan du tilbakestille TVen til fabrikkinnstillingene for bilde, lyd og Ambilight.

- 1 Trykk på **Menu** på fjernkontrollen og velg TV-meny > Installasjon > **Fabrikkinnstillinger**.
- 2 Trykk på navigeringsknapp høyre for å åpne.
- 3 Trykk på **OK**.
- 4 Trykk på **Menu** for å gå ut av menyen.

⊖ Merk

Innstillingene for kanalinstallasjon blir ikke endret.

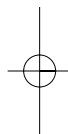
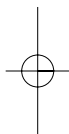

7 Koblinger

7.1 Oversikt over koblinger

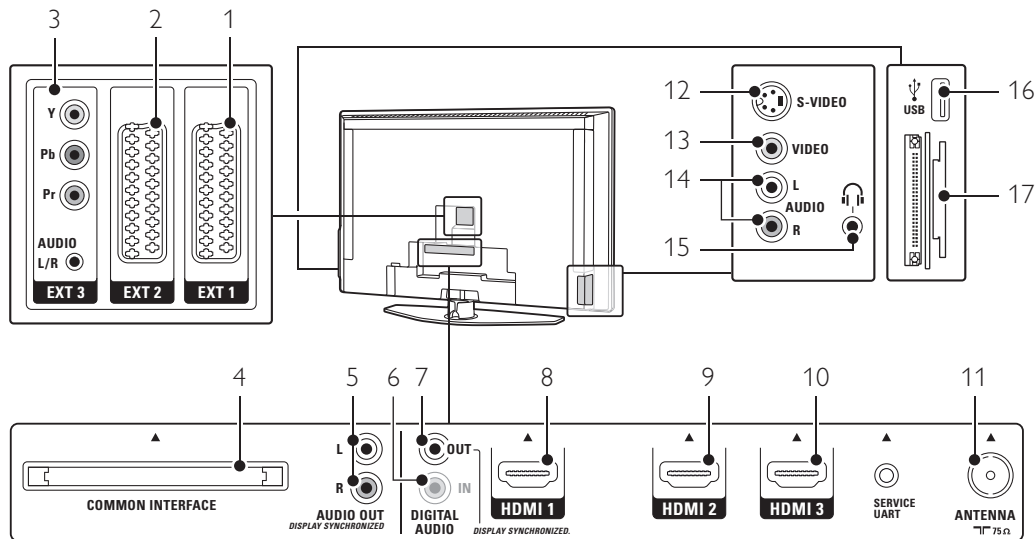

Kontaktene på baksiden

- 1 **EXT1**
Scart-kontakt for DVD, VCR, digital mottaker, spillkonsoll osv.
- 2 **EXT2**
Ekstra scart-kontakt.
- 3 **EXT3**
Komponentvideo Y Pb Pr- og audio L/R-kontakter for DVD, digital mottaker eller spillkonsoll osv.
- 4 **Common interface**
Spør til CA-moduler (Conditional Access-tilgangssystem)
- 5 **Audio Out L/R**
Lydutgang cinch-kontakter til hjemmekinosystem osv.
- 6 **Digital Audio In** (hvis slike finnes)
Lydinngang cinch-kontakt til bruk med en hvilken som helst av HDMI-kontaktene som har en adapter som konverterer HDMI til DVI.
- 7 **Digital Audio Out**
Lydutgang cinch-kontakt til hjemmekinosystem osv.
- 8 **HDMI 1-inngang**
HDMI-inngang for Blu-ray-platespiller, HD-digital mottaker eller HD-spillkonsoll osv.

9 HDMI 2-inngang

Ekstra HDMI-inngang

10 HDMI 3-inngang

Ekstra HDMI-inngang

11 Antenneinngang

Kontaktene på siden

12 S-video

S-video-inngangskontakt til å bruke sammen med audio L/R-kontakter til videokamera, spillkonsoll osv.

13 Video

Videoinngang cinch-kontakt til å bruke sammen med audio L/R-kontakter til videokamera, spillkonsoll osv.

14 Audio L/R inn

Audio L/R til videokamera, spillkonsoll osv.

15 Hodetelefoner

Stereo minijack.

16 USB

USB-kontakt.

17 Kortleser

7.2 Om tilkobling

Her kan du lære hvordan du best kobler til enheten.

Bak på TVen er det seks kontakter som er klare til bruk – EXT1, EXT2, EXT3, HDMI1, HDMI2 og HDMI3. Koble til enheten med en kobling som har så høy kvalitet som mulig. Finn koblingen med høyest kvalitet på enheten. Bruk denne koblingen til TVen.

Oppsett for koblinger

Når du er ferdig med med å koble til, må TVen vite hvilke koblinger du har gjort, altså hvilken enhet som er koblet til hvilken kontakt. Du bruker TV-menyen til å gjøre dette. Se del **7.4 Oppsett for koblinger**.

7.2.1 HDMI – best kvalitet ★★★★★

HDMI-kobling gir den beste bilde- og lyd kvaliteten. Én kabel kombinerer lyd- og bildesignaler. Du bør bruke HDMI til HD-TV-signaler (høyoppløsning). HDMI gjør det enkelt å bruke enhetene ved å trykke på én knapp, hvis enhetene har HDMI med CEC. En enhet som er koblet til TVen med HDMI, kan bare sende ut lyd- og bildesignaler til TVen. Enheten kan ikke motta eller ta opp lyd og bilde fra TVen.

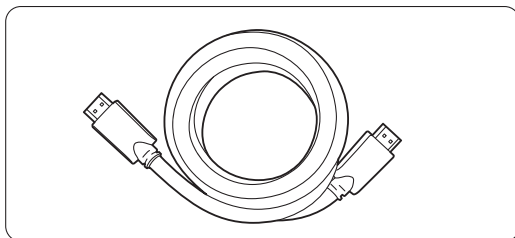

HDMI-kabel (maks. 5 m)

👉 Tips

Bruk en HDMI-/DVI-adapter hvis enheten bare har DVI-kobling. Du trenger en ekstra lydkabel for å fullføre denne koblingen.

⚠️ Merk

HDMI støtter HDCP (High-bandwidth Digital Contents Protection). HDCP er et kopibeskyttet signal med HD-innhold (DVD- eller Blu-ray-plate).

7.2.2 HDMI med CEC (ved behov)

HDMI med Consumer Electronics Control (CEC) kommer i tillegg til de vanlige HDMI-fordelene. Det blir enkelt å bruke TVen og de tilkoblede enhetene. Disse enhetene må også ha HDMI med CEC.

- 1** Trykk på **Menu** på fjernkontrollen og velg TV-meny > Installasjon > **Preferanser** og trykk på navigasjonsknappen mot høyre for å angi listen.
- 2** Trykk på navigasjonsknappen oppover eller nedover for å velge **HDMI-control**.
- 3** Trykk på navigasjonsknappen mot høyre for å angi.
- 4** Velg **På** for å aktivere HDMI med CEC.

⚠️ Merk:

HDMI med CEC fungerer kanskje ikke med enheter fra andre merker.

Spill ved hjelp av én knapp

Når du setter inn en DVD-plate, slås TVen fra standby-modus til på og viser DVD-programmet automatisk når du begynner å spille av platen.

- 1** Trykk på **Play ▶** på enheten.
TVen slås på fra standby-modus.

System-standby

Slår av alle enhetene med TVens fjernkontroll.

- 1** Hold inne **⏻** på TVens fjernkontroll i noen sekunder.
Alle enhetene settes i standby-modus.

7.2.3 YPbPr – bedre kvalitet ★★★★★

Bruk komponentvideo YPbPr-koblingene sammen med audio L/R-minijack. Pass på at kablene har samme farge når du kobler til.

YPbPr kan brukes til HD-TV-signaler.

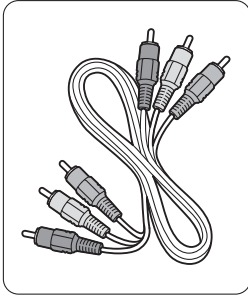

Komponentvideo
YPbPr-kabel
(rød, grønn og blå)

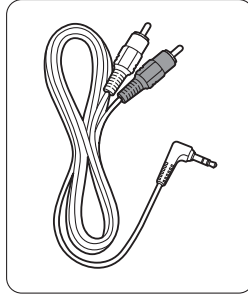

Audio L/R til stereo
minijack-kabel

7.2.4 Scart – god kvalitet ★★★

Én kabel kombinerer lyd- og bildesignaler.
Scart-tilkoblinger kan brukes til RGB-video, men ikke HD-TV-signaler

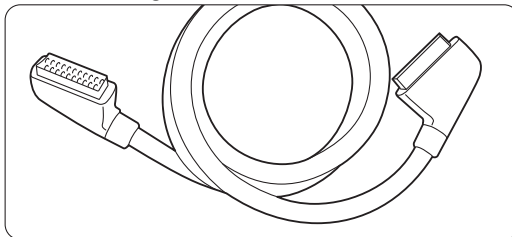

Scart-kabel

7.2.5 S-video – god kvalitet ★★

Bruk en S-videokabel sammen med en audio L/R-kabel (cinch). Pass på at kablene har samme farge når du kobler til.

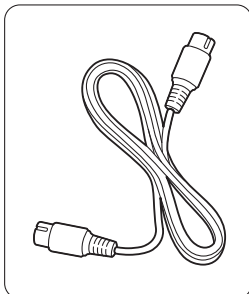

S-videokabel

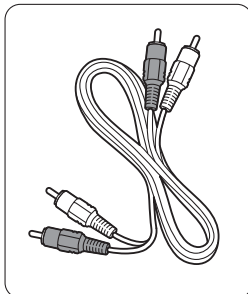

Audio L/R-kabel
(rød og hvit)

7.2.6 Video – grunnleggende kvalitet ★

Bruk en videokabel (cinch) sammen med en audio L/R-kabel (cinch). Pass på at kablene har samme farge når du kobler til.

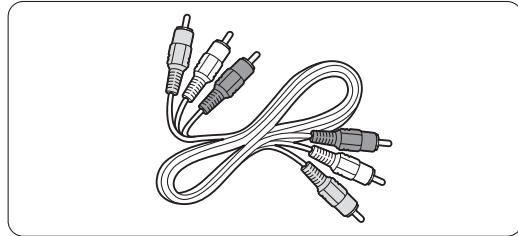

Kombinert video- (gul) og audio L/R-kabel
(rød og hvit)

7.2.7 Vise synkronisert lyduttgang

Du får den beste kombinasjonen av bilde og lyd ved å koble hjemmekinosystemet til Audio Out L/R eller digitale lyduttganger.

Se tegningene 7.3.4 og 7.3.8.

Ikke koble lydsignalet fra en DVD-spiller, digital mottaker eller en annen AV-enhet direkte til hjemmekinosystemet.

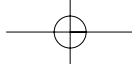

7.3 Koble til enhetene

Koblingene som vises i denne delen er anbefalinger for de vanligste tilfellene.

Det kan brukes andre løsninger.

7.3.1 DVD-spiller

Bruk en scart-kabel til å koble til enheten til EXT1-inngangen bak på TVen.

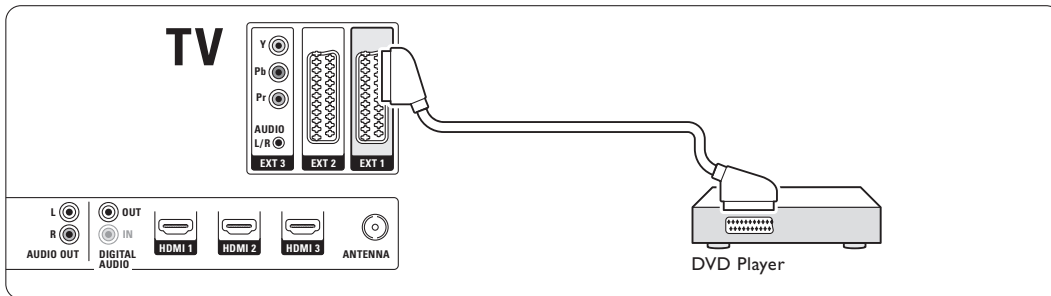

NORSK

7.3.2 DVD-optaker eller digital mottaker

Bruk en scart-kabel og to antennekabler.

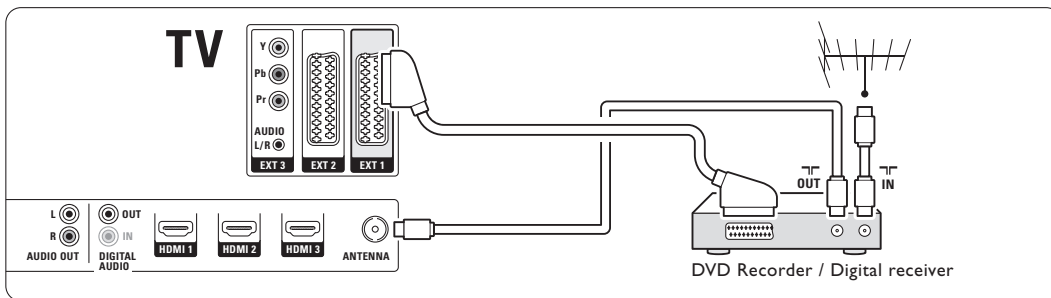

7.3.3 DVD-optaker og digital mottaker

Bruk tre scart-kabler og tre antennekabler.

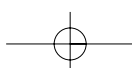
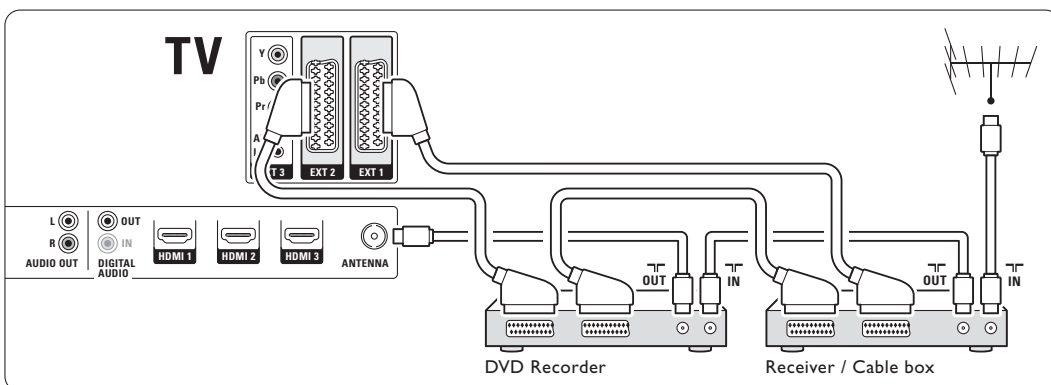

7.3.4 DVD-opptaker og hjemmekinosystem

Bruk en scart-kabel, to antennekabler og en digitale lyd-kabel (cinch).

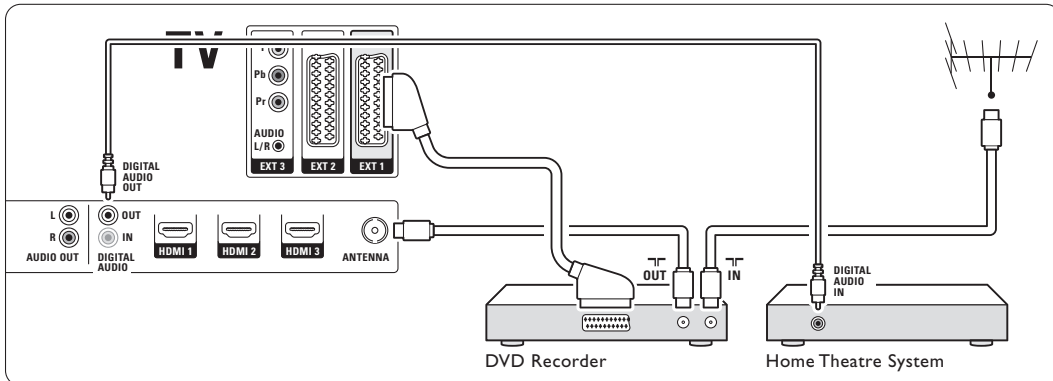

7.3.5 DVD-opptaker og hjemmekinosystem

Bruk to scart-kabler, to antennekabler og en digitale lyd-kabel (cinch).

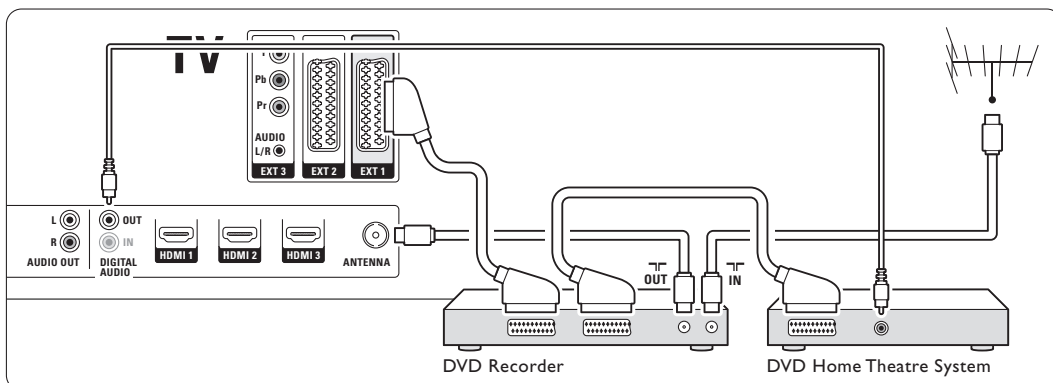

7.3.6 Satellitt-mottaker

Bruk en scart-kabel og to antennekabler.

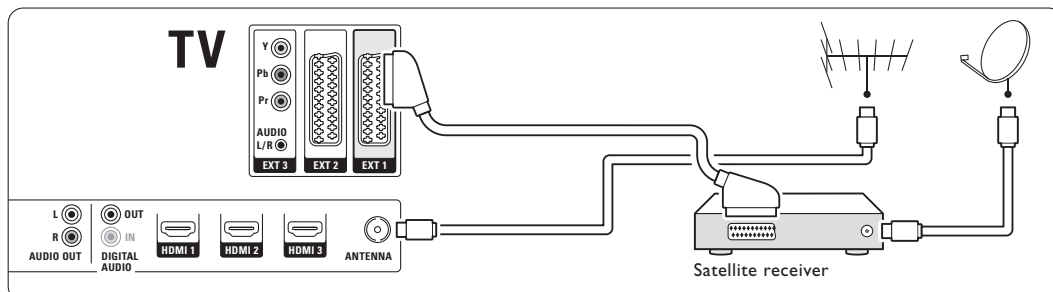

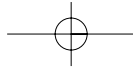

7.3.7 HD-digital mottaker eller HD-satellitmottaker

Bruk en HDMI-kabel og to antennekabler.

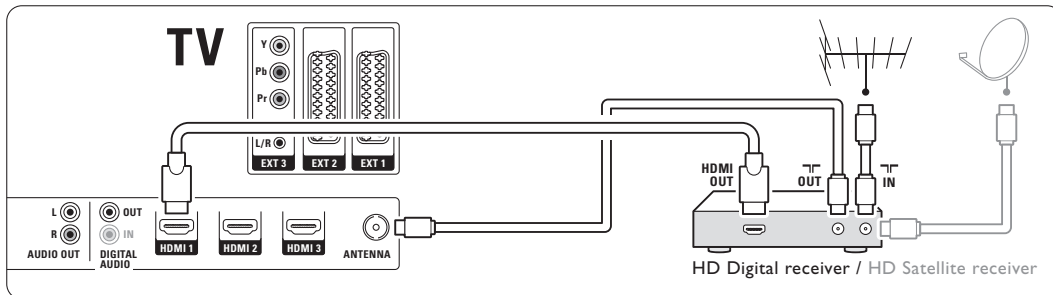

NORSK

7.3.8 DVD-opptaker, hjemmekinosystem og digital mottaker

Bruk tre scart-kabler, tre antennekabler og en digitale lyd kabel (cinch).

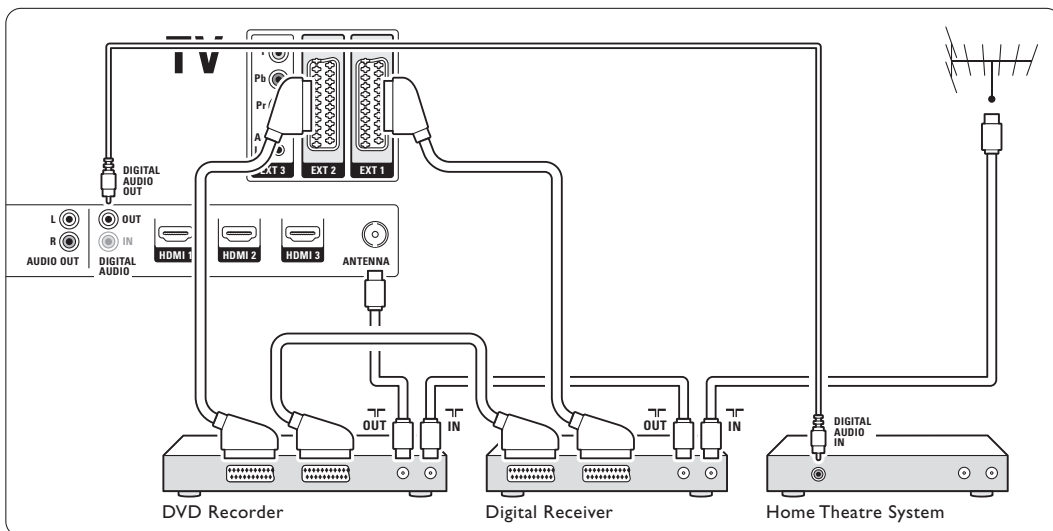

7.3.9 Blu-ray-platespiller

Bruk en HDMI-kabel.

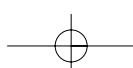
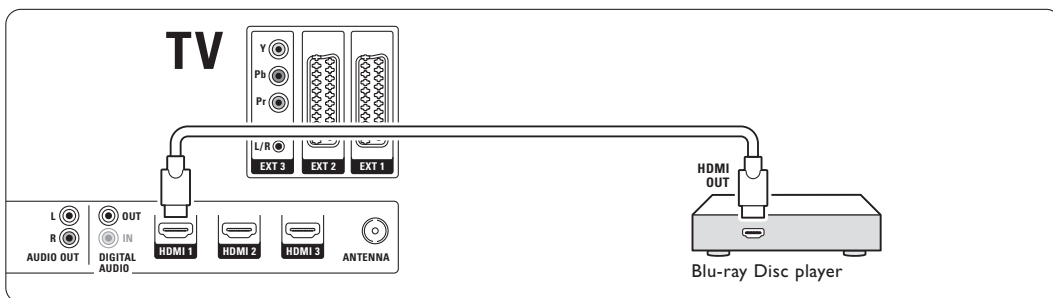

7.3.10 Spillkonsoll

Den mest praktiske koblingen for en spillkonsoll er på siden av TVen. Koblingene på baksiden av TVen er av bedre kvalitet.

Tilkoblet på siden av TVen

Bruk kontaktene Video L/R og Audio L/R.

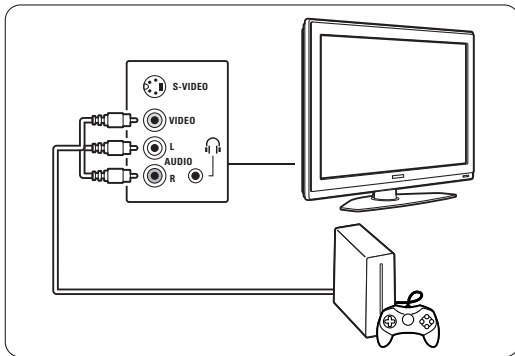

Tilkoblet på baksiden av TVen

Bruk HDMI- eller YPbPr-inngangen (EXT3) for å få HD-kvalitet.

7.3.11 Videokamera

Den mest praktiske koblingen for et videokamera er på siden av TVen. Koblingene på baksiden av TVen er av bedre kvalitet.

Tilkoblet på siden av TVen

Bruk kontaktene Video L/R og Audio L/R (cinch) eller bruk kontaktene S-video og Audio L/R.

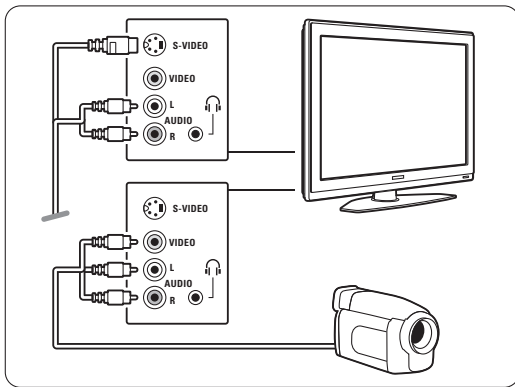

Tilkoblet på baksiden av TVen

Bruk HDMI- eller YPbPr-inngangen (EXT3) for å få HD-kvalitet.

7.3.12 PC

Den beste tilkoblingen for en PC er bak på TVen. En mer praktisk tilkobling, men bare for å vise bilder og filmer fra PCen, er tilkoblingen på siden av TVen.

⚠ Advarsel

Før du kobler til PCen må du sette PC-skjermens oppdateringshastighet til 60 Hz.

Tilkoblet på baksiden av TVen

Bruk DVI-tilkoblingen på navigeringsknapp venstreCen for å koble til en HDMI-tilkobling på TVen. Bruk en HDMI-til-DVI-kabel eller en HDMI-til-DVI-adapter.

Legg til en audiokabel med en stereo-minijack for

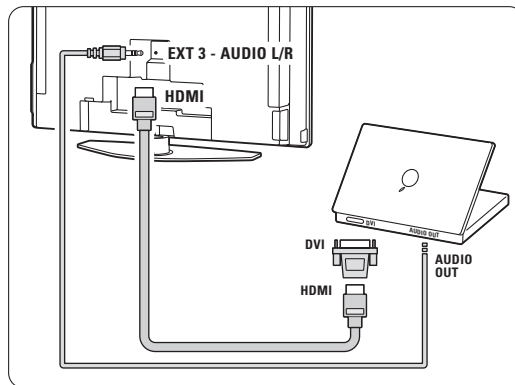

lyd. Koble en stereo-minijack til **EXT3** på TVen. Når du er i menyen Koblinger, kan du koble denne **EXT3** til HDMI-kontakten du bruker. Se del **7.4 Oppsett for koblinger**.

Tilkoblet på siden av TVen

Hvis PCen ikke har noen DVI-tilkobling, bruker du S-Video- og Audio L/R-kontaktene (cinch) på siden av TVen. Denne tilkoblingen passer bare til programmer som Windows Media Center eller lignende.

⚡ Tips

Endre TVens bildeformat til **Uskalert** i menyen Bildeformat for å få best mulig bildeskarpheit. Se del **5.3.4. Widescreen-bildeformat**.

Hvis du vil se hvilke PC-skjermoppløsninger som støttes, kan du se del **8 Teknisk informasjon**.

7.4 Oppsett for koblinger

Når alle enhetene er koblet til, må TVen vite hvilke koblinger du har gjort, altså hvilken enhet som er koblet til hvilken kontakt.

7.4.1 Digital Audio In (hvis slike finnes)

Hvis du bruker Digital Audio In-koblingen, kan du tilordne denne koblingen til enheten lyden kommer fra, i menyen.

- 1 Trykk på **Menu** på fjernkontrollen og velg TV-meny > Installasjon > Koblinger > **Digital Audio In**.
- 2 Trykk på navigeringsknapp høyre for å åpne listen.
- 3 Trykk på navigeringsknapp opp eller ned for å velge kontakten enheten bruker.

Koblinger	DIGITAL AUDIO IN
...	Ingen
EXT 3	EXT 1
HDMI 1	EXT 2
HDMI 2	EXT 3
HDMI 3	HDMI 1
Side	HDMI 2
AUDIO IN L/R	HDMI 3
DIGITAL AUDIO IN	Side

7.4.2 Audio In L/R

Hvis du bruker kontakten Audio In L/R, kan du tilordne denne koblingen til enheten lyden kommer fra, i menyen.

- 1 Trykk på **Menu** på fjernkontrollen og velg TV-meny > Installasjon > Koblinger > **Audio In L/R**.
- 2 Trykk på navigeringsknapp høyre for å åpne listen.
- 3 Trykk på navigeringsknapp opp eller ned for å velge kontakten enheten bruker.

Koblinger	AUDIO IN L/R
...	Ingen
EXT 3	EXT 3
HDMI 1	HDMI 1
HDMI 2	HDMI 2
HDMI 3	HDMI 3
Side	
AUDIO IN L/R	

7.4.3 Angi navn på enhetene

Angi navn på de tilkoblede enhetene for enkelt valg av enhet og best mulig signalhåndtering. Tilordne typen enhet (DVD, VCR, Spill ...) til kontakten du bruker for enheten.

- 1 Trykk på **Menu** på fjernkontrollen og velg TV-meny > Installasjon > Koblinger > **EXT1**.
- 2 Trykk på navigeringsknapp høyre for å åpne listen.
- 3 Trykk på navigeringsknapp opp eller ned for å velge typen enhet.
- 4 Trykk på **Menu** for å gå ut av menyen.

Koblinger	EXT 1
EXT 1	Ingen
EXT 2	DVD
EXT 3	Blu-ray
HDMI 1	HDD/DVDR
HDMI 2	HD rec.
HDMI 3	Spill
Side	VCR
...	...

7.4.4 Dekoderkanaler

Dekodere som dekker en antennekanal, skal kobles til **EXT1** eller **EXT2** (scart).

Du må tilordne TV-kanalen som en kanal som skal dekodes. Deretter kan du tilordne kontakten der dekodere er koblet til.

- 1 Trykk på **Menu** på fjernkontrollen og velg TV-meny > Installasjon > Dekoder > **Kanal**.
- 2 Trykk på navigeringsknapp høyre for å åpne listen.
- 3 Trykk på navigeringsknapp opp eller ned for å velge kanalen som skal dekodes.
- 4 Trykk på navigeringsknapp venstre og gå tilbake for å velge **Status**.
- 3 Trykk på navigeringsknapp opp eller ned for å velge kontakten dekodere bruker.
- 6 Trykk på **Menu** for å gå ut av menyen.

7.5 Forberede for digitale tjenester

Krypterte digitale TV-kanaler kan dekodes med en CA-modul (Conditional Access – tilgangssystem) som formidles av en leverandør av digitale TV-tjenester. CA-modulen kan ha flere tilgjengelige tjenester avhengig av hvilken leverandør du bruker (for eksempel betal-TV).

Ta kontakt med leverandøren av digitale TV-tjenester for å få mer informasjon og betingelsene.

7.5.1 Sette inn en CA-modul – (Conditional Access – tilgangssystem)

⚠ Advarsel

Slå av TVen før du setter inn en CA-modul. Hvilken vei den skal settes inn, står på CA-modulen. Hvis modulen settes inn på feil måte, kan det skade CA-modulen og TVen.

- 1** Sett CA-modulen forsiktig inn i sporet **Common Interface** på baksiden av TVen så langt inn som mulig.
- 2** La CA-modulen sitte i sporet Common Interface permanent.

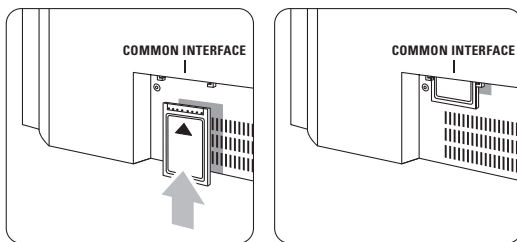

Det kan ta noen minutter før CA-modulen aktiveres. Hvis du fjerner CA-modulen, deaktiveres den digitale TV-tjenesten.

7.5.2 Menyen Vanlig grensesnitt

Du har tilgang til CA-modultjenesten fra denne menyen. Applikasjonene og deres funksjoner, innholdet og meldingene på skjermen kommer fra leverandøren av CA-modultjenesten.

- 1** Trykk på **Menu** på fjernkontrollen og velg TV-meny > Funksjon > **Vanlig grensesnitt**.

Dette menyalternativet er tilgjengelig når det er satt i en CA-modul, og det er oppnådd kontakt med leverandøren.

8 Teknisk informasjon

Bilde/skjerm

- Skjermtype: LCD full HD W-UXGA
- Paneloppløsning: 1920 x 1080 p
- Perfect Pixel HD bildeforbedring
- 1080 p 24/25/30/50/60 Hz prosessering
- 100 Hz Clear LCD

Skjermopløsninger som støttes

- PC-formater (HDMI/DVI inngang)

Oppløsning	Oppdateringshastighet
640 x 480	60 Hz
800 x 600	60 Hz
1024 x 768	60 Hz
1280 x 768	60 Hz
1360 x 768	60 Hz
1920 x 1080i	60 Hz
1920 x 1080p	60 Hz
- Videoformater

Oppløsning	Oppdateringshastighet
480i	60 Hz
480p	60 Hz
576i	50 Hz
576p	50 Hz
720p	50 Hz og 60 Hz
1080i	50 Hz og 60 Hz
1080p	24 Hz, 25 Hz og 30 Hz
1080p	50 Hz og 60 Hz

Tuner/mottak/sending

- Antenneinngang: 75 ohm koaksial (IEC75)
- TV-system: DVD COFDM 2K/8K
- Videoavspilling: NTSC, SECAM og PAL
- DVD: DVB Terrestrial (digitale TV-signaler via bakkenett)
(se hvilke land på TVens typeskilt)

Mål og vekt (cirka)

TV-modell	37-42-47PFL9732D/10		
	37"	42"	47"
- bredde	950	1060	1170 mm
- høyde	612	675	736 mm
- dybde	125	125	125 mm
- vekt	25,5	29	35 kg
TV + stativ			
- bredde	950	1060	1170 mm
- høyde	677	740	801 mm
- dybde	184	256	297 mm
- vekt	29	32	40 kg

Lyd

- Lydsystem:
 - Virtual Dolby Digital
 - BBE

Multimedia

- Kobling: USB, kortleser
- Avspillingsformater: MP3, LPCM, lysbildefremvisning (.alb), JPEG, Compact flash I & II, Memory stick, Memory stick PRO, SD Card/Mini SD card, Smart media, Micro Drive, Multi Media Card.

Fjernkontroll

- Type: RC4422
- Batterier: 2 AA-R6-batterier

Tilkobling

- EXT1 (scart): audio L/R, CVBS inn/ut og RGB
- EXT2 (scart): audio L/R, CVBS inn/ut, RGB og S-video inn/ut
- EXT3: YPbPr; audio L/R inn (minijack)
- HDMI 1 In
- HDMI 2 In
- HDMI 3 In
- HDMI-control 1.3a
- Analog audio L/R ut – skjerm synkronisert
- Digital audio inn (koaksial-cinch-S/PDIF) (hvis slike finnes)
- Digital audio ut (koaksial-cinch-S/PDIF) – skjerm synkronisert
- Side: audio L/R inn, video (CVBS) inn, S-Video Hodetelefon ut (stereo minijack) USB, kortleser

Strøm

- Nettspenning: AC 220-240 V (±10 %)
- Strømforbruk og standby-strømforbruk:
Se de tekniske spesifikasjonene på www.philips.com
- Omgivelsestemperatur: 5 °C – 35 °C

Spesifikasjonene kan endres uten varsel. Hvis du vil ha mer detaljerte spesifikasjoner, kan du gå til www.philips.com/support.

9 Feilsøking

TV og fjernkontroll

TVen slås ikke på

- Sjekk at strømledningen er koblet til riktig.
- Sjekk at batteriene i fjernkontrollen virker. Sjekk at batteripolene + / - er plassert riktig. Du kan bruke knappene på TVen til å slå TVen på.
- Trekk ut strømledningen, vent i ett minutt og koble deretter til ledningen igjen.

TVen reagerer ikke på fjernkontrollen

- Sjekk at batteriene i fjernkontrollen virker. Sjekk at batteripolene + / - er plassert riktig.
 - Rengjør fjernkontroll- og TV-sensorlinsen.
 - Du kan bruke sidekontrollene til å endre noen av grunninnstillingene for bild og lyd.
- 1** Du kan justere lydstyrken ved å trykke på **Volume** - og +.
 - 2** Du kan bla gjennom kanalene som er merket som favoritter, ved å trykke på **Program/Channel** - og +.
 - 3** Du kan vise hovedmenyen ved å trykke på **Menu**. Du kan velge og justere bilde- og lydmeny-punkter ved å trykke på **Volume** - og + og **Program/Channel** - og +.

Den røde lampen på TVen blinker

- Trekk ut strømledningen i et halvt minutt og sett den deretter inn igjen. Sjekk at det er god nok plass til ventilasjon. Vent til TVen er avkjølt. Hvis TVen ikke starter igjen i standby-modus, og blinkingen forekommer igjen, må du kontakte kundeservice.

Du har glemt koden som låser opp barnesikringen

- Se del **5.8.3** **Still inn kode / Endring av kode**.

TV-menyen er ikke på riktig språk

Følg denne instruksjonen for å endre språket.

- 1** Trykk på **Menu** på fjernkontrollen.
- 2** Trykk på navigeringsknapp høyre.
- 3** Bruk navigeringsknapp ned til å utheve den tredje linjen.
- 4** Trykk på navigeringsknapp høyre tre ganger.
- 5** Trykk på navigeringsknapp opp eller ned for å velge språk.
- 6** Trykk på **OK**.
- 7** Trykk på **Menu** for å gå ut av menyene.

TV-kanaler

Noen av TV-kanalene er borte

- Sjekk at et er valgt riktig kanalliste.
- Du kan avinstallere kanaler i menyen **Omordne**.

Det ble ikke funnet noen digitale kanaler i installasjonen

- Sjekk om TVen støtter DVB-T i landet du befinner deg i. Se listen over land på TVens typeskilt.

Bilde

Den blå lampen lyser, men det vises ikke noe bilde

- Sjekk at antennen er riktig tilkoblet.
- Sjekk at det er valgt riktig enhet.

Lyden er på, men det vises ikke noe bilde

- Sjekk innstillingene for kontrast og lysstyrke i menyen.

TV-bildet er dårlig

- Sjekk at antennen er riktig tilkoblet.
- Høytalere, lydenheter som ikke er jordet, neonlys og høye bygninger eller fjell kan påvirke bilde kvaliteten. Prøv å få bedre bilde ved å endre antenneposisjonen eller ved å plassere enhetene unna TVen.
- Sjekk at det er valgt riktig TV-system i menyen **Manuell installasjon**.
- Hvis det bare er én kanal som er dårlig, kan du prøve å fininnstille kanalen i menyen **Fininnstilling**. Se del **6.2.3**.

Bildet har dårlig farge

- Sjekk fargeinnstillingene i menyen **Bilde**. Velg hvilke som helst av **Tilbake til standardinnstillingene** i **Tilbake til standard**-menyen. Se del **5.3.2**.
- Sjekk koblingene og kablene til de tilkoblede enhetene.

TVen husket ikke innstillingene da jeg slo den på igjen

- Sjekk at TVen er satt til **Hjem** i TV-menyen > **Installasjon** > **Valg** > **Plassering**.

Bildet passer ikke til skjermen, det er for stort eller for lite

- Velg et bildeformat som passer bedre, i menyen **Bildeformat**. Se del **5.3.4 Widescreen-bildeformat**.
- Angi navn på den tilkoblede enheten i menyen **Koblinger** for å få best mulig signalhåndtering. Se del **7.4.3 Angi navn på enhetene**.



Bildeplasseringen på skjermen er ikke riktig

- Noen bildesignaler fra noen enheter passer ikke helt til skjermen. Du kan forskyve bildet med navigeringsknappene på fjernkontrollen. Sjekk signalutgangen på enheten.

Lyd

Det er bilde, men ingen lyd

- Sjekk at lydstyrken ikke er satt til 0.
- Sjekk at lyden ikke er dempet med -knappen.
- Sjekk at alle kablene er koblet til riktig.
- Hvis TVen ikke finner noe lydsignal, slår den automatisk av lyden.

Dette er riktig virkemåte og indikerer ikke at det er noen feil.

Lyden er dårlig

- Sjekk at lyden er satt til stereo.
- Sjekk innstillingene for utjevneren.
- Velg hvilke som helst av Tilbake til standard-innstillingene i **Tilbake til standard**-menyen. Se del **5.3.2**.

Det kommer bare lyd fra én høyttaler

- Sjekk at balansen ikke er satt helt til venstre eller høyre.

HDMI-koblinger

Problemer med enheter som er koblet til med HDMI

- Med HDMI-til-HDCP-prosedyren kan det ta noen sekunder før bildet fra enheten vises på TVen.
- Hvis TVen ikke gjenkjenner enheten og det ikke vises noe bilde på skjermen, kan du prøve å bytte fra en enhet til en annen og tilbake for å starte HDCP-prosedyren på nytt.
- Hvis lydforstyrrelsene fortsetter, kan du se i brukerhåndboken til enheten for å sjekke utgangsinnstillingene.
- Hvis det brukes en HDMI-til-DVI-adapter, må du sjekke om det er brukt en ekstra lydledning for å fullføre DVI-koblingen.

USB-kobling

TVen viser ikke innholdet på USB-enheten

- Sett enheten (kameraet) til kompatibel med masselagringsklasse

- Det kan være at USB-enheten trenger driverprogramvare. Dessverre kan ikke denne programvaren lastes ned til TVen.

Jeg kan ikke se filene i menyen Multimedia.

- Ikke alle lyd- og bildefiler støttes. Se del **8 Teknisk informasjon**.

Lyd- og bildefiler avspilles ikke jevnt

- Overføringsytelsen til USB-enheten begrenser overføringshastigheten.

PC

PC-visningen på TVen er ikke stabil eller er ikke synkronisert

- Sjekk at det er valgt riktig oppløsningsmodus på navigeringsknapp venstreGen. Se del **8 Teknisk informasjon**.

Hvis problemet ikke er løst

Slå TVen av og slå den på igjen. Hvis problemet ikke er løst, kan du ringe kundesenteret eller sjekke webområdet www.philips.com/support.

Du finner telefonnumrene til kundesentrene på den siste siden i denne brukerhåndboken.

Ha TV-modell- og produktnummeret tilgjengelig når du ringer.

Numrene finner du på merkelappen på emballasjen eller på typeskiltet som er bak på og under TV-apparatet.

Advarsel

Ikke prøv å reparere TVen selv.

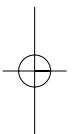
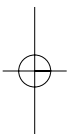

10 Stikkordregister

100 Hz ClearLCD 17

A

Active Control 17

Ambilight

farge 19

fargeforsterkning 19

med TV-standby 20

meny / innstillinger 19

stillinger 19

Analog

manuell installasjon 32

TV-kanaler 31

Angi navn på enhetene 41

Antenne

kabel 7

koble til 7

med enheter 34

Autoformat 18

Automatisk installasjon 31

Auto surround 19

Auto volumtjevning 19

Av/på 8

B

Balanse

Ambilight 19

lyd 18

Barnesikring 24

Batterier 3,7

Behandling av skjermen 3

Bilde

format 17

meny 17

Bildeviser 26

Blu-ray 34,35,39

C

CA-modul 34,42

D

Dekoder

kanal 41

Delta lydstyrke 19

Demp-knapp 12

Digital

audio out 34

lydspråk 19

mottaker 35

Digital

testmottak 33

tekstspråk 25

teksttjenester 21

Dobbel skjerm 12

DVB-T 5

DVD

koble til 37

spille av 9

spiller 37

opptaker 37

Dynamisk kontrast 17

E

Egendefinert farge 19

Egendefinert fargetone 17

Ekstern 1, 2 og 3 (EXT) 34

Endring av kode 24

Enhet

angi navn 41

tilkobling 35

vis 9

EPG

(elektronisk programguide) 23

F

Fabrikkinnstillinger 33

Fargeforbedring 17

Farge

meny 17

taster 4,12

Fargenyanse 17

Fargetone 17

Feilsøking 44

Fininnstilling 32

Fjernkontroll

batterier 7

oversikt 12

G

Gi nytt navn 32

H

HDCP 35

HDMI

control 35

kobling 34

HD-digital mottaker 39

HD Natural Motion 17

Hjem

plassering 44

Hjemmekinosystem 38

Hodetelefon

koble til 4,34

lydstyrke 19

Hvitnivå 17

I

Installasjon

automatisk 31

manuell 32

meny 31

oppdatering 33

Innstillingsassistent 16

K

Kabel

HDMI 35

Scart 35

S-video 36

Video 36

YPbPr 35

Kamera (foto) 40

Kanal

favorittliste 22

forrige 12

installasjon 31

lagre/installere 32

listen Alle kanaler 22

lås 24

omordne 32

styring 33

Kensington-sikkerhetsspor 5

Kobling

beste 35

oversikt 34

oppsett 35,40

Kontrast 17

Klokke 16

Knapp(er)

farge 12

på TVen 4

på fjernkontrollen 4,12

Kode 24

L

Land

valg 31

Liste over favorittkanaler 22

Lyd

meny 18

surround-modus 19

Lydstyrke

knapp 12

meny 18

Lyssensor 17

Lysstyrke 17

ambilight 19

Låser 24

M

Menu-knapp 13

Mono 19

Movie expand 18

MPEG artifaktreduksjon 17

Musikk 27

O

OK-knapp 12

Omgjøre 32

Omordne kanaler 32

Oppdatering av programvare 28

Opptaker 37

P

PC

koble til 40

skjerminnstillinger 43

Perfect Pixel HD 17

Personlig lås 24

Plassere TVen 5

Plassering 43

Program opp/ned 12

R

Radiokanal 28

Rask tilgang-meny 16

Rengjøring av skjermen 3

Resirkulering 3

S

Satellittmottaker 38

Scart-kobling 35

Sideoversikt T.O.P 20

Sikkerhet 3

Skarphet 17

Slå på 8

Spillkonsoll 40

Språk

meny 31

lyd 19

teksting 25

Still inn kode 24

Språk I/II 19

Svekket hørsel 31

Standby 12,24

Stereo 19

Stillestående bilder 3

Strømledning 8

Super zoom 18

Svartnivå 17

Søk

kanaler 32

tekst-TV-sider 21

Støyreduksjon 17

T

Teknisk informasjon 43

Teksting 25

flytte 18

Tekst-TV 20

Tekst-TV 2.5 21

digital 21

dobbel skjerm 20

meny 21

side 20

Tidsinnstilling på 24

Tidsinnstilt avslag 24

Tidssone 31

Tidtakere 24

Tilbake til standard 16

TV-innstillinger-menyen 16

U

USB

bildeviser 26

enhet 26

kontakt 34

Utjevner 18

V

Vanlig grensesnitt (CAM)

spor 34,42

VCR

koble til 37

Videokabel 36

Videoformater 43

Videokamera 40

W

Widescreen-bildeformat 18

Y

YPbPr 35

