

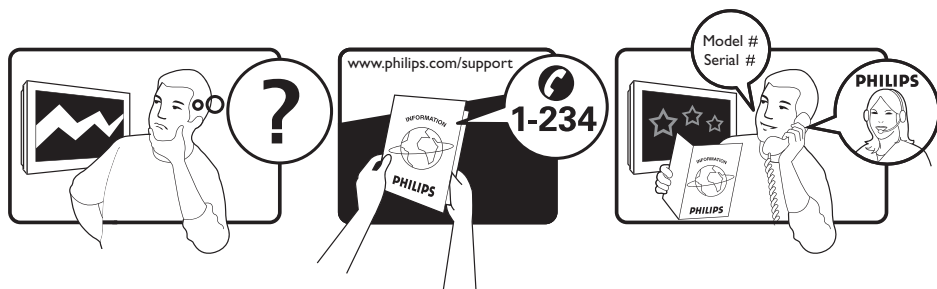

www.philips.com

FI KÄYTTÖOPAS

PHILIPS



Country	Number	Tariff
Austria	0810 000205	0.07/min
Belgium	078250145	0.06/min
Czech Rep	800142840	free
Denmark	3525 8759	local
Finland	09 2311 3415	local
France	0821 611655	0.09/min
Germany	01803 386 852	0.09/min
Greece	0 800 3122 1280	free
Hungary	0680018189	free
Ireland	01 601 1777	local
Italy	840320086	0.08/min
Luxemburg	40 6661 5644	local
Netherlands	0900 8407	0.10/min
Norway	2270 8111	local
Poland	0223491504	local
Portugal	2 1359 1442	local
Slovakia	0800004537	free
Spain	902 888 784	0.10/min
Sweden	08 5792 9100	local
Switzerland	0844 800 544	local
UK	0870 900 9070	local

This information is correct at the time of press.

For updated information, see www.support.philips.com

Sisällys

Johdanto	3	Pin-koodin käyttäminen.....	16
Turvallisuus	4	Pin-koodin vaihtaminen	16
Television painikkeet ja liittännät	5	Digitaalisten kanavien käyttörajoitusvaihtoehdot.....	16
Aloitus	6	Common Interface - korttipaikan käyttö.....	16
Television kiinnittäminen seinään.....	6	Suosikkikanavaluetteloiden asettaminen	17
Antenni- ja sähköverkkoliittännät.....	6	Ohjelmiston automaattinen päivittäminen	18
Television käynnistäminen	6	Uuden ohjelmistoversion hankkiminen	18
Paristojen asettaminen kaukosäätimeen....	6	Tietoja ohjelmistolatauksista.....	18
Kaukosäätimen toiminnot	7	Uuden ohjelmiston lataaminen	18
Television käynnistäminen ensimmäistä kertaa	9	Vaihtoehdot-valikon käyttö	19
Asennusvalikkoon palaaminen	9	Ohjelmatietojen näyttäminen	20
Tietoja tietopalkista	10	Digitaalisen teksti-tv:n käyttö	21
Digitaalisen television katsominen tai radion kuunteleminen	11	Analoginen teksti-tv digitaalisessa tilassa.....	21
Tallennettujen kanavien järjestyksen muuttaminen	11	Ohjelmakortin käyttö	22
Uusien televisiokanavien ja radioasemien etsiminen	11	Analogisten kanavien virittäminen automaattisesti	23
Televisiokanavien ja radioasemien asentaminen	12	Analogisten kanavien virittäminen manuaalisesti	24
Uusien kanavien tai asemien lisääminen luetteloon	12	Kanavien uudelleennumerointi	25
Kaikkien kanavien uudelleenasennus.....	12	Kanavien nimeäminen	26
Digitaalisten kanavien manuaalinen asennus.....	13	Suosikkikanavien valitseminen	27
Television näkyvyyden tarkistaminen.....	13	Kanavien lisääminen suosikkiluetteloon tai siitä poistaminen.....	27
Kielen ja sijainnin valitseminen	14	Ajastimen asettaminen	28
Kielen ja sijainnin asettaminen	14	Kanavien lukitseminen (Lapsilukko)	29
Halutun kielen palauttaminen	14	Lapsilukon pin-koodin luominen	29
Kielen alavalikot	14		
Sijainnin alavalikot.....	15		
Digitaalisten kanavien käytön rajoittaminen	16		

Valittujen kanavien lukitseminen ja lukituksen peruuttaminen	29	Tietokoneen kytkeminen televisioon.....	42
Lapsilukon pin-koodin vaihtaminen	30	Kuva- ja ääniasetusten säätäminen tietokonetilassa	42
Kaikkien kanavien lukitseminen tai lukituksen poisto.....	30	Kuva-asetukset tietokonetilassa.....	42
Sivupaneelien säätimien lukitseminen (lapsilukko)	31	Ääniasetukset tietokonetilassa	42
Ambilight-taustavalon käyttö	32	Television konfigurointi tietokonetilassa	42
Ambilight-taustavalon ottaminen käyttöön ja poistaminen käytöstä.....	32	Tietokoneen tuetut resoluutiot	42
Ambilight-asetusten konfigurointi.....	32	Vianetsintä	43
Kuva- ja ääniasetusten säätäminen ...	33	Ympäristötiedot.....	45
Kuva-asetukset	33		
Ääniasetukset.....	33		
Smart-kuvan ja -äänen käyttö	35		
Smart-kuvan käyttö	35		
Smart-äänen käyttö	35		
Kuvaformaatit	36		
Teksti-tv:n käyttö	37		
Television käyttö teräväpiirtotilassa	39		
Teräväpiirtolaitteen liittäminen televisioon	39		
Kuva- ja ääniasetusten säätäminen teräväpiirtotilassa.....	39		
Kuva-asetukset teräväpiirtotilassa	39		
Ääniasetukset teräväpiirtotilassa.....	39		
Television konfigurointi teräväpiirtotilassa.....	39		
Näyttö luontaisessa (alkuperäisessä 1080) - tilassa.....	40		
Tuetut formaatit	40		
Auto HDMI:n käyttö.....	41		
Television käyttö tietokoneen näyttönä	42		

Johdanto

Kiitos kun ostit tämän television. Tämä käyttöohje sisältää tietoja television asentamisesta ja käyttämisestä.



Jos sinulla on ongelmia senkin jälkeen, kun olet lukenut tämän käyttöohjeen, ota yhteyttä lähimpään Philipsin jälleenmyyjään tai asiakaspalveluun. Puhelinnumerot ja osoitteet selviävät yleismaailmallisesta takuutodistuksesta, joka tulee television mukana.

Tuotetiedot

Television malli ja sarjanumero löytyvät television takaosasta vasemmalta puolelta sekä pakkauksesta.

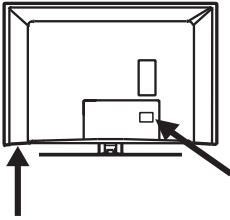

Tuoteominaisuudet

Huomaa: Saatavilla tietyissä malleissa



Kuvaruudun hoito

1. Poista suojamuovi vasta, kun laite on asennettu paikalleen ja liitetty virta- ja signaalilähteisiin.
2. Puhdista television etupuoli mukana tulevalla pehmeällä liinalla.
3. Älä käytä märkää liinaa, josta tippuu vettä. Älä käytä television puhdistuksessa asetonia, toluenia äläkä alkoholia. Irrota virtajohto sähköverkosta turvallisuussyistä, kun puhdistat televisiota.

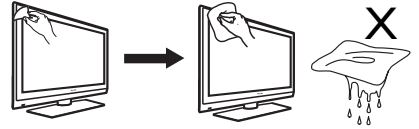

4. Älä kosketa, paina, hiero tai lyö kuvaruuta millään kovalla esineellä, sillä se voi naarmuttaa tai vahingoittaa ruutua pysyvästi.

Turvallisuus

1. Yli 25 kg painavan television nostamiseen ja kantamiseen tarvitaan kaksi henkilöä. Television virheellinen käsittely saattaa aiheuttaa vakavia vammoja.
2. Jos asetat television tasolle, varmista, että se on tasainen ja kantaa television painon.
3. Television kiinnittäminen seinään edellyttää erikoistaitoja, ja vain pätevän henkilön tulisi huolehtia tästä tehtävästä. Älä yritä tehdä sitä itse. Philips ei ota vastuuta virheellisen kiinnityksen aiheuttamista esinevahingoista tai henkilövammoista.
4. Tämä televisio on VESA-standardin mukainen. Hanki VESA-yhteensopiva teline ja ammattitaitoinen asennuspalvelu ottamalla yhteyttä jälleenmyyjään. Ennen television kiinnittämistä seinälle on varmistettava, että seinä kestää television painon.
5. Riippumatta siitä, mihin asetat tai kiinnität television, varmista, että ilma pääsee kiertämään ilmanvaihtoaukkojen läpi vapaasti. Älä aseta televisiota ahtaaseen tilaan.
6. Älä aseta television lähelle avotulta, kuten sytytettyä kynttilää.
7. Älä altista televisiota tai kaukosäätimen paristoja lämmölle, suoralle auringonpaisteelle, sateelle tai vedelle.

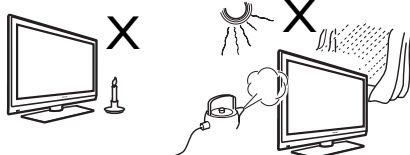

8. Älä aseta vedellä täytettyä maljakkoa television päälle tai lähelle. Veden roiskuminen tai valuminen television sisälle voi aiheuttaa sähköiskun. Jos television sisälle roiskuu vettä, älä käytä televisiota. Irrota televisio

heti sähköverkosta ja anna pätevän sähkömiehen tarkistaa televisio.

9. Älä kosketa ukkosen vallitessa mitään television osaa, virtajohtoa tai antennijohtoa.
10. Älä jätä televisiota valmiustilaan pitkäksi aikaa. Irrota televisio mieluummin verkkovirrasta.
11. Televisio aina kytkettyä verkkovirtaan. Televisio voidaan irrottaa verkkovirrasta:
 - irrottamalla virtajohto television takaosasta tai
 - irrottamalla virtajohto seinän pistorasiasta.Varmista, että sinulla on aina esteetön pääsy virtajohtoon television irrottamiseksi verkkovirrasta. Vedä virtajohdon pistotulpasta. Älä vedä itse johdosta.

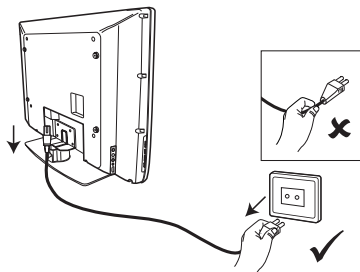

12. Varmista, että virtajohto on kiinnitetty kunnolla television virtapistokkeeseen ja seinäpistorasiaan.
13. Jos televisio on kiinnitetty kääntöalustalle tai kääntövarteen, varmista, että virtajohto ei kiristy televisiota käännettäessä. Virtajohdon kiristyminen voi löysyttää liitäntöjä ja aiheuttaa kipinöintiä, jonka seurauksena voi syntyä tulipalo.
14. Tarkista, että sähköverkon jännite vastaa television käyttämää jännitettä, joka on merkitty television takana olevaan tarraan.

Television painikkeet ja liittännät

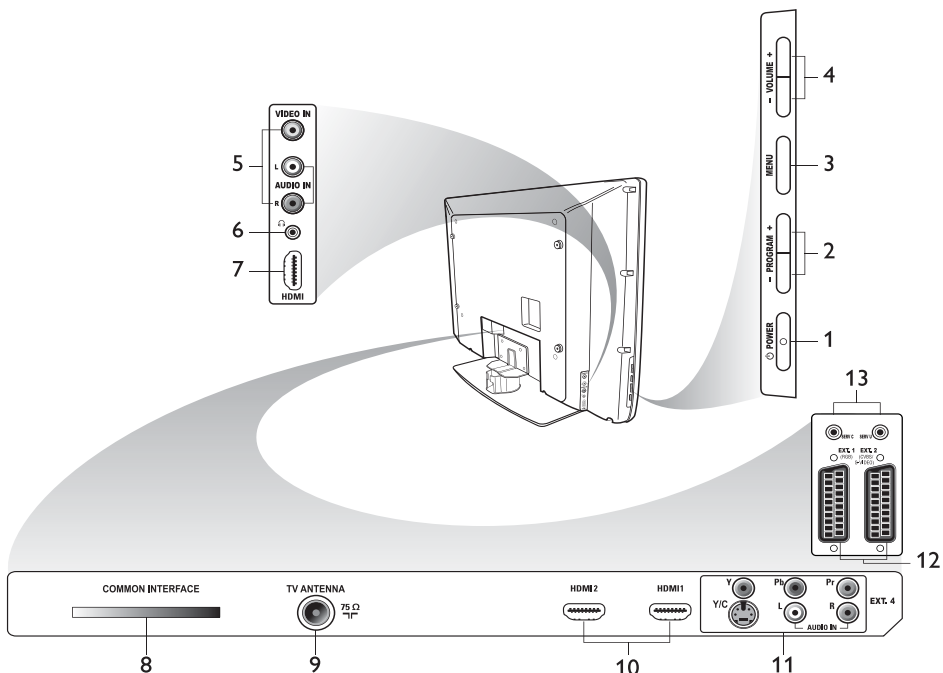

1. **⏻ VIRTA**
Television käynnistäminen ja sammuttaminen. Kytke televisio irti verkkovirrasta irrottamalla virtajohto virtapistokkeesta television takaosasta tai irrottamalla virtajohto seinässä olevasta pistorasiasta.
2. **- KANAVA +**
Kanavan valitseminen.
3. **VALIKKO**
Valikkojen avaaminen ja sulkeminen.
4. **- VOIMAKKUUS +**
Äänenvoimakkuuden lisääminen tai pienentäminen.
5. **Audio Video**
Kameran tai videokameran liittäminen.
6. **Kuulokkeet** 
Kuulokkeiden liittäminen. Mykistystoiminto ei toimi, kun kuulokkeet on liitetty.
7. **Sivupaneelin HDMI-liitäntä**
Oheislaitteen liitäntä, mm. teräväpiirtolaitteet.
8. **Common Interface (CI) - korttipaikka**
Ohjelmakorttipaikka maksullisten tv-ohjelmien vastaanottamiseksi.
9. **TV-antenni**
Antenniliitäntä.
10. **HDMI**
Oheislaitteen liitäntä, mm. teräväpiirtolaitteet. Joissakin malleissa on kolme HDMI-liitäntää.
11. **EXT 4 Y/C ja EXT 4 YPbPr**
Oheislaitteen liitäntä. Vain yhtä videoliitäntää voidaan käyttää kerrallaan.
12. **EXT 1 (RGB) ja EXT 2 (CVBS/S-VIDEO)**
Oheislaitteen liitäntä.
13. Huoltokäyttöön (älä liitä kuulokkeita tähän).

Aloitus

Television kiinnittäminen seinään

Tämä televisio on VESA-standardin mukainen. Hanki VESA-yhteensopiva teline ja ammattitaitoinen asennuspalvelu ottamalla yhteyttä jälleenmyyjään.

Kiinnitä kaikki johdot televisioon ennen television kiinnittämistä seinään.

Varmista, että television takaosan ja seinän väliin jää vähintään 30 mm:n tyhjä tila. Televisioissa, joihin kuuluu subwooferkaiutin, tyhjää tilaa täytyy jäädä 10 mm enemmän optimaalisen ääniefektin aikaansaamiseksi.

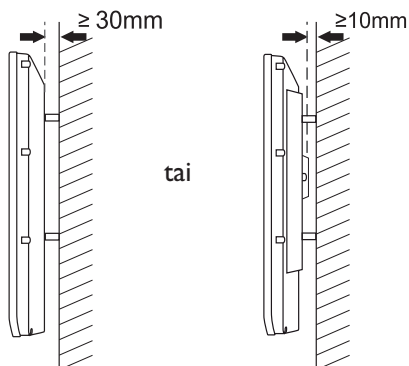

Antenni- ja sähköverkko-liitännät

Kiinnitä antennijohto ja virtajohto huolellisesti niille varattuihin liittimiin television alaosassa, ennen kuin yhdistät johdot seinässä oleviin vastaaviin pistorasioihin.

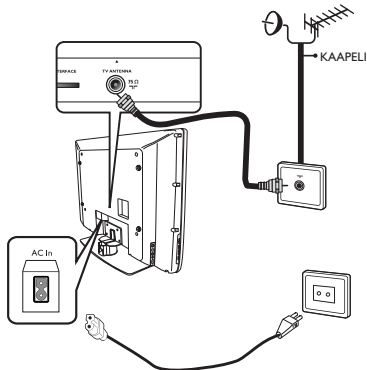

Television käynnistäminen

Kytke televisio päälle painamalla sivupaneelin Virta (**POWER**)-painiketta. Sininen merkkivalo syttyy ja muutaman sekunnin kuluttua ruutu käynnistyy.

Jos televisio on valmiustilassa, punainen merkkivalo palaa. Paina sivupaneelin Kanava (**- PROGRAM +**) painiketta tai kaukosäätimen **P +/-**-painiketta.

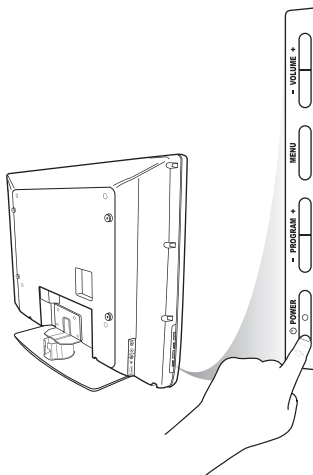

Paristojen asettaminen kaukosäätimeen

Aseta paristot kaukosäätimeen. Varmista, että plus- ja miinusnavat tulevat oikein päin. Plus- ja miinusnapojen oikeat paikat on merkitty kaukosäätimeen.

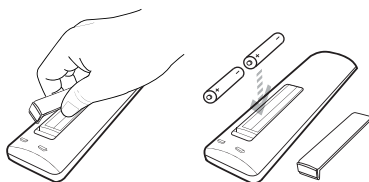

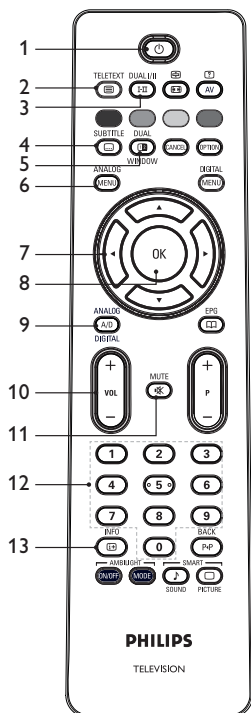

Kaukosäätimen toiminnot



1.

2. Valmiustila

Television siirtäminen valmiustilaan tai käynnistäminen. Vaihtoehtoisesti voit painaa painikkeita  - , **P +/-**, tai .

3. Teksti-tv

Teksti-tv:n käyttäminen, katso *Teksti-tv:n käyttö* sivulta 37.

4. Äänitila

Ohjelmien äänitilan vaihtaminen **Mono-**tilaan **Stereo-** ja **Nicam Stereo-**tilasta.

- Valitse kaksikielisille ohjelmille **Dual I** tai **Dual II** sen mukaan, mitä lähetyksessä ilmoitetaan.
- Digitaalisessa tilassa **I-II** avaa luettelon puhekielistä.

5. SUBTITLE **Tekstitys**

Tekstityksen ottaminen käyttöön tai poistaminen käytöstä digitaalisessa tilassa.

6. DUAL WINDOW **Teksti-tv** (Kaksoisikkuna)

Teksti-tv:n käyttäminen, katso *Teksti-tv:n käyttö* sivulta 37.

7. ANALOG MENU **Analoginen valikko**

Avaa tai sulkee televisiovalikot analogisessa tilassa.

8.  Nuolinäppäimillä voit liikkua valikoissa ja muuttaa asetuksia.

9.  **OK**
Valintojen vahvistaminen ja ohjelmaluettelon avaaminen digitaalisessa tilassa.

10.  **Analoginen/digitaalinen**
Analogisesta digitaaliseen tilaan siirtyminen ja päinvastoin.

11. **+ VOL -**
Äänenvoimakkuuden lisääminen tai pienentäminen.

12.  MUTE **Mykistys**
Äänen mykistäminen ja palauttaminen.

13.  Numeropainikkeet
Kanavien valitseminen suoraan. Syötä kaksinumeroisten kanavien kohdalla toinen numero heti ensimmäisen numeron jälkeen, ennen kuin yhdysmerkki katoaa.

14. INFO **Näyttötiedot**

- Avaa ja sulkee tietopalkin **digitaalisessa** tilassa. Lisätiedot, katso *Tietoja tietopalkista* sivulta 10.
- Näyttää tai piilottaa **analogisessa** tilassa kanavan numeron, äänitilan, kellon ja ajan, jonka kuluttua televisio siirtyä valmiustilaan.

Kaukosäätimen toiminnot (jatkuu)

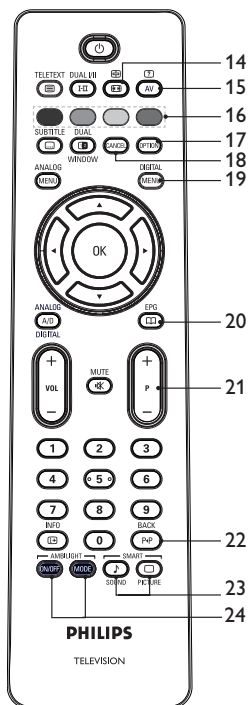

15. **TV** **Kuvaformaatti**
Kuvaformaatin vaihtaminen. Lisätiedot, katso *Kuvaformaatit* sivulta 36.

16. **AV** **Lähdeluettelo**
Näyttää luettelon lähteistä, joissa voit katsella televisiota tai oheislaitteita.

17. **Teksti-tv:n väripainikkeet**
Tietoja teksti-tv:n käytöstä, katso *Teksti-tv:n käyttö* sivulta 37.

18. **OPTION** **Vaihtoehdot**
Tietoja vaihtoehtojen käytöstä, katso *Vaihtoehdot-valikon käyttö* sivulta 19.

19. **CANCEL** **Peruuta**
Sulkee teksti-tv:n digitaalisessa tilassa. Käytä tätä painiketta, jos teksti-tv:tä ei voi sulkea väripainikkeella.

DIGITAL
20. **MENU** **Digitaalinen valikko**
Avaa tai sulkee digitaalisen valikon digitaalisessa tilassa.

EPG
21. **EPG** **Ohjelmatiedot**
Ohjelmatietojen katselu. Lisätietoja, katso *Ohjelmatietojen katselu* sivulta 20.

22. **+ P – Kanava**
Seuraavan tai edellisen televisiokanavan valitseminen.

BACK
23. **PiP** **TAKAISIN**
Siirtyminen nykyiseltä kanavalta edelliselle kanavalle ja takaisin. Tätä painiketta voidaan käyttää myös kanavien muokkaamiseen tai siirtymiseen takaisin kanavia nimettäessä.

SMART
24. **SOUND PICTURE** **Smart-kuva ja -ääni**
Esiasetettujen kuva- ja ääniasetusten vuorottelu. Lisätietoja, katso *Smart-kuva- ja -ääni-toiminnon käyttö* sivulta 35.

25. **ON/OFF** **MODE** **Ambilight**
Käytettävissä vain televisiossa, joissa on Ambilight-taustavalo.
- ON/OFF: Käynnistää tai sulkee Ambilight-taustavalon.
- MODE: Ambilight-tilan valitseminen.

Television käynnistäminen ensimmäistä kertaa

Kun televisio käynnistetään ensimmäistä kertaa, se on digitaalisessa tilassa ja kuvaruudussa näkyy seuraava valikko.

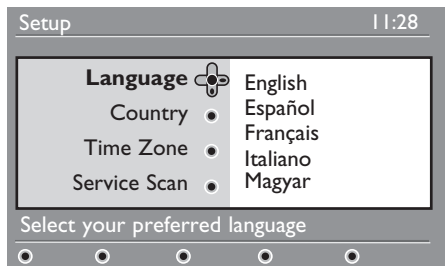

Kielen, maan ja aikavyöhykkeen valitseminen

1. Siirry valikkoon **Language** (Kieli) ►-painikkeella ja valitse haluamasi kieli painamalla ▲- tai ▼-painiketta.
2. Vahvista valinta painamalla **OK**-painiketta.

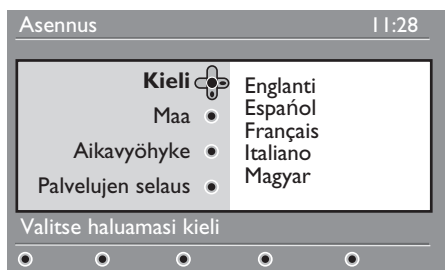

3. Korosta **Maa** tai **Aikavyöhyke** painamalla ▲- tai ▼-painiketta ja siirry valikkoon **Maa** tai **Aikavyöhyke** painamalla ►-painiketta.
Huomaa: Jos valitset väärän maan, kanavien numerointi ei noudata maasi vakiokäytäntöä. Käytössäsi voi olla vähemmän tai ei lainkaan palveluita.

4. Valitse haluamasi **Maa** tai **Aikavyöhyke** ▲- tai ▼-painikkeella.
5. Vahvista valinta painamalla **OK**-painiketta.
6. Valitse **Palvelujen selaus** painamalla ▼-painiketta.
7. Aloita asennus painamalla **OK**-painiketta. Televisio etsii saatavilla olevia analogisia ja digitaalisia kanavia.
8. Jos digitaalisia kanavia ei löydetä, vaihda analogiseen tilaan painamalla **A/D**-painiketta.

Asennusvalikkoon palaaminen

Tämä toiminto palauttaa sekä digitaalisen että analogisen tilan tehdasasetukset.

1. Valitse ja paina television sivupaneelin **MENU**-painiketta (Valikko) 5 sekunnin ajan. Kuvaruudulle ilmestyy valikko.
2. Valitse kieli, maa ja aikavyöhyke samalla tavalla kuin television ensimmäisellä käynnistyskerralla.





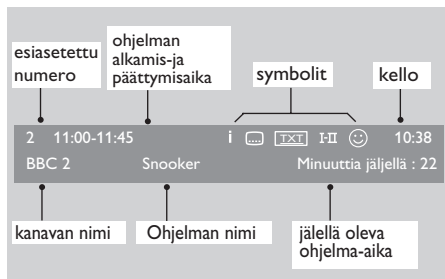



Tietoja tietopalkista

Kun valitset digitaalisen kanavan, kuvaruudun alareunassa näkyy tietopalkki. Palkki katoaa muutaman sekunnin kuluttua.



Tietopalkissa näkyy esiasetettu numero, kanavan nimi, ohjelman nimi, ohjelman alkamisaika, ohjelman päättymisaika, kello sekä miten paljon nykyisen ohjelman ohjelma-aikaa on jäljellä.

Tietopalkin symbolien selitykset

- **i** Ohjelmasta on saatavilla lisätietoja.
Näytä lisätiedot painamalla -painiketta kerran. Sulje tiedot painamalla -painiketta uudestaan.
-  Ohjelmaan on saatavissa tekstitys.
Ota tekstitys käyttöön painamalla -painiketta. Vaihtoehtoisesti voit painaa -painiketta ja avata Vaihtoehdot-valikon ja valita tekstityksen sieltä.
-  Analoginen teksti-tv on käytettävissä digitaalisessa tilassa.
- **I-II** Ohjelmaan on saatavissa muita kieliä. Valitse muut kielet painamalla -painiketta. Avaa Vaihtoehdot-valikko painamalla -painiketta.
-  Symbolin väri (punainen, vihreä, keltainen tai sininen) ilmoittaa valitun





suosikkikanavaluettelon.

Huomaa: Valkoinen -symboli tulee näkyviin, jos kanava on tallennettu yhteen tai useampaan suosikkiluetteloon, joka ei ole aktiivinen juuri nyt.



Digitaalisen television katsominen tai radion kuunteleminen

Tallennettujen kanavien järjestyksen muuttaminen



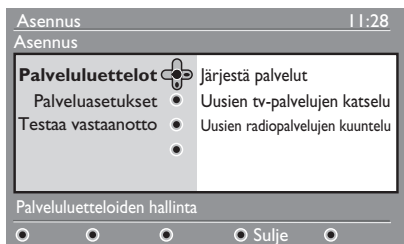

Tallennettujen digitaalisten televisiokanavien ja radioasemien järjestystä voi muuttaa.

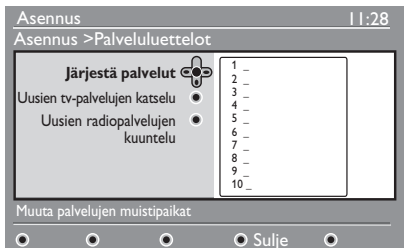

1. Jos olet analogisessa tilassa, siirry digitaaliseen tilaan painamalla kaukosäätimen -painiketta.
2. Avaa **Asennus**-valikko painamalla -painiketta.
3. Valitse **Asennus** painamalla -painiketta ja valitse **Palveluluettelot** painamalla -painiketta kahdesti.



4. Valitse **Järjestä palvelut** painamalla - tai -painiketta ja paina -painiketta.













5. Korosta kanava, jonka haluat valita, painamalla - tai -painiketta.
6. Aktivoi kanava painamalla -painiketta. Poista valittu kanava painamalla punaista painiketta.
7. Valitse kanavalle uusi numero painamalla - tai -painiketta.

8. Vahvista valintasi painamalla vihreää-painiketta. Järjestys on nyt vaihdettu.
9. Toista vaiheet, kunnes kaikki kanavat ovat halutussa järjestyksessä.
10. Palaa edelliseen valikkoon painamalla -painiketta.
11. Sulje valikko painamalla -painiketta.

Uusien televisiokanavien ja radioasemien etsiminen



Voit tarkistaa, onko uusia televisiokanavia tai radioasemia tullut saataville television asentamisen jälkeen.

1. Jos olet analogisessa tilassa, siirry digitaaliseen tilaan painamalla kaukosäätimen -painiketta.
2. Avaa asennusvalikko painamalla -painiketta.
3. Valitse **Asennus** painamalla -painiketta ja valitse **Palveluluettelot** painamalla -painiketta kahdesti.
4. Valitse **Uusien tv-palvelujen katselu** tai **Uusien radiopalvelujen kuuntelu** painamalla - tai -painiketta.
5. Jos uusia palveluja on saatavilla, siirry palveluluetteloon painamalla -painiketta ja selaa luetteloa - tai -painikkeen avulla. Saadaksesi tietoja uusien palvelujen lisäämisestä suosikkikanvaluetteloon, katso *Uusien televisiokanavien tai radioasemien lisääminen luetteloon sivulta 12.*
6. Palaa edelliseen valikkoon painamalla -painiketta.
7. Sulje valikko painamalla -painiketta.

Televisiokanavien ja radioasemien asentaminen

Uusien kanavien tai asemien lisääminen luetteloon

Voit etsiä uusia televisiokanavia tai radioasemia, jotka ovat tulleet saataville television alkuasennuksen jälkeen.

1. Jos olet analogisessa tilassa, siirry digitaaliseen tilaan painamalla kaukosäätimen -painiketta.
2. Avaa asennusvalikko painamalla -painiketta.
3. Valitse **Asennus** painamalla ▼-painiketta ja paina sitten ►-painiketta.

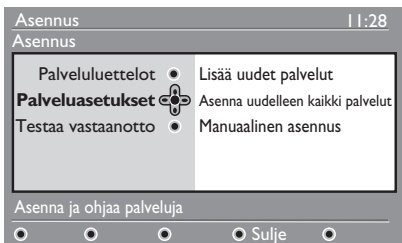

4. Valitse **Palveluasetukset** ja paina ►-painiketta.
5. Lisää uusia palveluita painamalla ►-painiketta ja aktivoi asennus painamalla -painiketta.

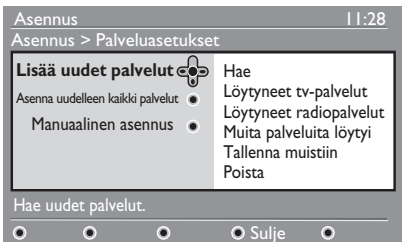



Haku käynnistyy. Kaikki uudet kanavat listataan kanavaluettelovalikkoon. Kuvaruudussa näkyy valmiin asennuksen edistyminen prosentteina sekä löydettyjen kanavien lukumäärä.

6. Kun haku on valmis, hyväksy uudet palvelut painamalla -painiketta.



7. Palaa edelliseen valikkoon painamalla ◀-painiketta.
8. Sulje valikko painamalla -painiketta.

Kaikkien kanavien uudelleenasetus

Tässä valikossa voit asentaa kaikki digitaaliset televisiokanavat ja radioasemat uudelleen.

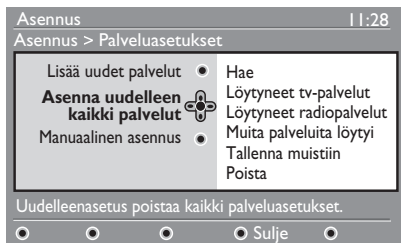
1. Jos olet analogisessa tilassa, siirry digitaaliseen tilaan painamalla kaukosäätimen -painiketta.
2. Avaa asennusvalikko painamalla -painiketta.
3. Valitse **Asennus** painamalla ▼-painiketta ja paina sitten ►-painiketta.
4. Valitse **Palveluasetukset** ja paina ►-painiketta.
5. Valitse **Asenna uudelleen kaikki palvelut** ja paina ►-painiketta.





6. Aloita asennus painamalla -painiketta. Digitaalisten palveluiden haku käynnistyy. Palvelut tallennetaan automaattisesti. Kun haku on valmis, löydettyjen digitaalisten palvelujen lukumäärä näkyy valikossa.
7. Tallenna palvelut painamalla -painiketta.
8. Palaa edelliseen valikkoon painamalla ◀-painiketta.
9. Sulje valikko painamalla -painiketta.





Televisiokanavien ja radioasemien asentaminen (jatkuu)

Digitaalisten kanavien manuaalinen asennus

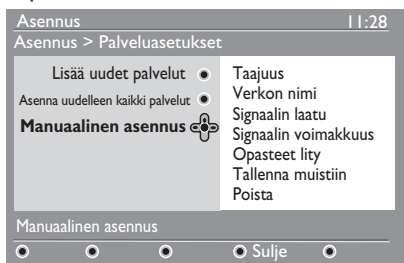
Palveluita voi hakea manuaalisesti syöttämällä kohdekanavan taajuuden.

1. Jos olet analogisessa tilassa, siirry digitaaliseen tilaan painamalla kaukosäätimen -painiketta.
2. Avaa Asennus-valikko painamalla -painiketta.
3. Valitse **Palveluasetukset** ja paina ►-painiketta.
4. Valitse **Manuaalinen asennus** ja paina ►-painiketta.



5. Syötä kohdekanavan taajuus numeropainikkeilla  –  ja käynnistä haku painamalla -painiketta.
6. Kun haku on valmis, hyväksy uusi palvelu -painikkeella.
7. Palaa edelliseen valikkoon painamalla ◀-painiketta.
8. Sulje valikko painamalla -painiketta.





Television näkyvyyden tarkistaminen

Tässä valikossa voi tarkistaa television antennin vastaanottaman signaalin vahvuuden.

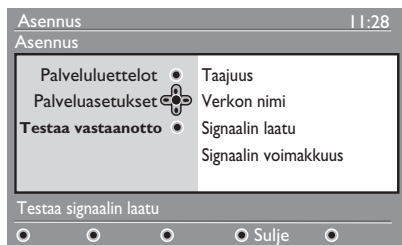
1. Avaa Asennus-valikko digitaalisessa tilassa painamalla -painiketta.

2. Valitse Asennus painamalla ▼-painiketta ja paina sitten ►-painiketta.





3. Valitse **Testaa vastaanotto** painamalla ▼-painiketta ja paina sitten ►-painiketta. Kuvaruudussa näkyy ohjelman taajuus, kanavan nimi sekä signaalin laatu ja voimakkuus.
4. Siirry kohtaan **Taajuus** painamalla ►-painiketta ja syötä numeropainikkeilla  –  sen digitaalisen kanavan taajuus, jonka näkyvyyden haluat tarkistaa.
 - Siirry seuraavan numeron kohdalle painamalla ►-painiketta.
 - Jos näkyvyyden tarkistus osoittaa signaalin olevan heikko, säädä tai päivitä antennia. Parhaan tuloksen saat ottamalla yhteyttä ammattitaitoiseen antenniasentajaan.
5. Sulje **Taajuus** taajuuden syöttämisen jälkeen painamalla -painiketta.
6. Palaa edelliseen valikkoon painamalla ◀-painiketta.
7. Sulje valikko painamalla -painiketta.



Kielen ja sijainnin valitseminen

Valitse haluamasi kieli, maa ja aikavyöhyke.

Kielen ja sijainnin asettaminen



1. Jos olet analogisessa tilassa, siirry digitaaliseen tilaan painamalla kaukosäätimen -painiketta.
2. Avaa Asennus-valikko painamalla -painiketta.
3. Valitse **Omat asetukset** painamalla ▼-painiketta ja paina sitten ►-painiketta.





4. Valitse **Kieli** tai **Maa** ja paina ►-painiketta.
5. Tee valinta painamalla ▲- tai ▼-painiketta ja avaa alivalikko painamalla ►-painiketta.
6. Tee valinnat ja poistu painamalla - tai ◀-painiketta.
7. Palaa edelliseen valikkoon painamalla ◀-painiketta.
8. Sulje valikko painamalla -painiketta.

Halutun kielen palauttaminen

Jos olet valinnut väärän kielen, jota et ymmärrä, palauta haluamasi kieli toimimalla seuraavasti.

1. Sulje valikko painamalla -painiketta.
2. Avaa valikko painamalla -painiketta uudestaan.

3. Valitse valikon toinen kohta ▼-painikkeella.
4. Siirry valikon seuraavalle tasolle painamalla ►-painiketta.
5. Paina ►-painiketta ja valitse valikon viides kohta ▼-painikkeella.
6. Siirry valikon seuraavalle tasolle painamalla ►-painiketta.
7. Valitse haluamasi kieli painamalla ▲- tai ▼-painiketta.
8. Vahvista valinta painamalla -painiketta.
9. Sulje valikko painamalla -painiketta.

Kielen alavalikot

Tässä kohdassa kuvataan kielivalikon eri alavalintoja.

- **Ääni:** Puhekielen valitseminen.
- **Tekstitys/teksti-tv:** Tekstityksen ja teksti-tv:n kielen valinta.
- **Tekstitystoiminto:** Tekstityksen poistaminen, käyttäminen tai automaattinen tila. Automaattisessa tilassa tekstitys näytetään silloin kun se on saatavissa alkuperäisen audiolähteyksen yhteydessä.
- **Tekstitys huonokuuloisille:** Tekstityksen käyttöön ottaminen kuulovammaisille tai käytöstä poistaminen. Tämä ominaisuus on käytettävissä vain, jos se kuuluu televisiolähteykseen.
- **Järjestelmä:** Valikkokielen valitseminen.

Kielen ja sijainnin valitseminen (jatkuu)

Sijainnin alavalikot

Tässä kohdassa kuvataan sijaintivalikon eri vaihtoehdot.

- **Maa:** Maan valitseminen.
- **Aikavyöhyke:** Aikavyöhykkeen valitseminen.



Kieli ja maa voidaan valita toisistaan riippumatta.

Varoitus: Jos valitset väärän maan, kanavien numerointi ei välttämättä noudata maasi vakiokäytäntöä. Tämän seurauksena käytössäsi voi olla vähemmän tai ei lainkaan palveluita.



Digitaalisten kanavien käytön rajoittaminen

Digitaalisten kanavien käyttöä voidaan rajoittaa.

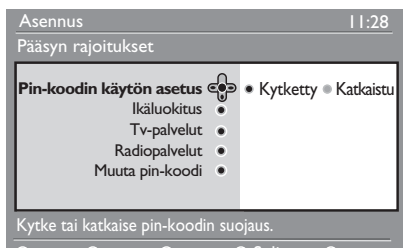

Pin-koodin käyttäminen

1. Jos olet analogisessa tilassa, siirry digitaaliseen tilaan painamalla kaukosäätimen -painiketta.
2. Avaa Asennus-valikko painamalla -painiketta.
3. Valitse **Pääsyn rajoitukset** painamalla ▼-painiketta ja paina sitten ►-painiketta.
4. Avaa **Pin-koodin käytön asetus-**valikko painamalla ►-painiketta.



5. Valitse **Kytetty** painamalla ◀- tai ►-painiketta ja poistu painamalla -painiketta.
Varoitus: Kun pin-koodi otetaan käyttöön, sitä on käytettävä ohjelman tallennuksen yhteydessä.
6. Palaa edelliseen valikkoon painamalla ◀-painiketta.
7. Sulje valikko painamalla -painiketta.

Pin-koodin vaihtaminen

1. Jos olet analogisessa tilassa, siirry digitaaliseen tilaan painamalla kaukosäätimen -painiketta.
2. Avaa Asennusvalikko painamalla -painiketta.

3. Valitse **Pääsyn rajoitukset** painamalla ▼-painiketta ja paina sitten ►-painiketta.
4. Valitse **Muuta pin-koodi** painamalla ▼-painiketta.
5. Avaa **Pin-koodin käytön asetus-**valikko painamalla **Muuta pin-koodi** ►-painiketta.
6. Vaihda pin-koodi noudattamalla kuvaruudulle tulevia ohjeita.

Oletuspain-koodi on 1234.

Jos unohdat oman pin-koodisi, palauta oletuspain-koodi syöttämällä yleinen pin-koodi 0711.

Digitaalisten kanavien käyttörajoitusvaihtoehdot

Tässä kohdassa kuvataan käyttörajoitusten alivalikkovalinnat.



- **Ikäluokitus**
Valitse ohjelman suojauksen taso. Tämä ominaisuus toimii vain ohjelmille, joiden lähetykseen sisältyy ikärajoitustaso.
- **Tv-palvelut**
Valitse lukittava televisiokanava.
- **Radiopalvelut**
Valitseva lukittava radioasema.
- **Muuta pin-koodi**
Pin-koodin vaihtaminen.

Common Interface - korttipaikan käyttö





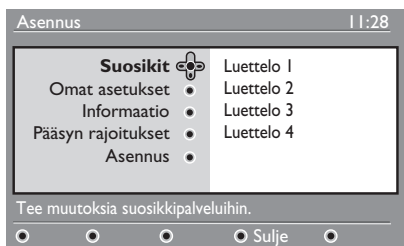

Televisiossa on Common Interface (CI) -korttipaikka. Lisätietoja CI-korttipaikan käytöstä, katso *Ohjelmakortin käyttö* sivulta 22.

Suosikkikanavaluetteloiden asettaminen

Voit luoda neljä luetteloa suosikki-televisiokanavastasi ja -radioasemistasi.

1. Jos olet analogisessa tilassa, siirry digitaaliseen tilaan painamalla kaukosäätimen -painiketta.
2. Avaa asennusvalikko painamalla -painiketta.







3. Avaa **Suosikit** painamalla -painiketta.
4. Valitse **Luettelo 1**, **Luettelo 2**, **Luettelo 3** tai **Luettelo 4** painamalla - tai -painiketta ja paina sitten -painiketta.
5. Valitse asetus painamalla - tai -painiketta.
6. Avaa alivalikko painamalla -painiketta.

Tässä kohdassa kuvataan **Suosikit** -valikon valinnat.





• **Nimi:**

Luettelon nimeäminen.

- Liiku nimen näyttökentässä - tai -painikkeen avulla.
- Valitse merkit painamalla painikkeita **P + / -**. Nimessä saa olla korkeintaan 16 merkkiä.
- Siirry seuraavaan merkkiin painamalla -painiketta.
- Kun nimi on syötetty, poistu painamalla -painiketta.





• **Valitse tv-palvelut**

Uusien televisiokanavien lisääminen luetteloon.

- Valitse televisiokanava painamalla - tai -painiketta.
- Vahvasta valinta painamalla -painiketta.
- Sulje valikko painamalla -painiketta.

• **Valitse radiopalvelut**

Radioasemien lisääminen luetteloon.

- Valitse radioasema painamalla - tai -painiketta.
- Vahvasta valinta painamalla -painiketta.
- Sulje valikko painamalla -painiketta.

• **Lisää kaikki palvelut**

Kaikkien saatavilla olevien palveluiden lisääminen luetteloon.

- Paina -painiketta.

• **Poista kaikki palvelut**



Kaikkien saatavilla olevien palveluiden poistaminen luettelosta.

- Paina -painiketta.



Ohjelmiston automaattinen päivittäminen

Voit asentaa uuden ohjelmiston ja saada tietoja nykyisestä ohjelmistoversiosta.

Uuden ohjelmistoversion hankkiminen

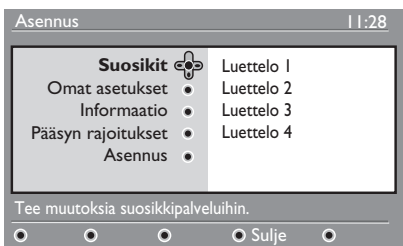
1. Jos olet analogisessa tilassa, siirry digitaaliseen tilaan painamalla kaukosäätimen -painiketta.
2. Avaa asennusvalikko painamalla -painiketta.



3. Paina -painiketta ja valitse sitten **Informaatio** painamalla -painiketta kahdesti. Ohjelmistoversion tiedot tulevat esiin.

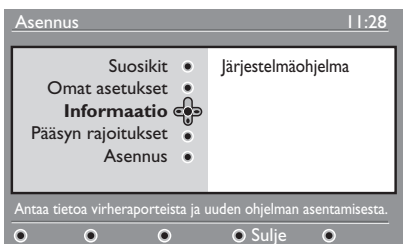

Tietoja ohjelmistolatauksista

Ohjelmiston latausvalikossa on ohjelmiston kuvaus ja latauksen päivämäärä- ja aikatiedot.

Uusi ohjelmisto voi päivittää valikkoja tai lisätä uusia ominaisuuksia. Uusi ohjelmisto ei kuitenkaan muuta television toimintatapaa.

On suositeltavaa ladata ja hyväksyä uudet

ohjelmistot, kun niitä on saatavilla.

Kun lataus hyväksytään, ohjelmisto ladataan määrättyyn aikaan määrättyinä päivinä.



Latausajankohtana television on oltava valmiutillassa.

Jos ohjelmistolatauksen aikana ilmenee ongelmia, saat tiedon seuraavasta aikataulun mukaisesta ohjelmistolatauksesta. Palaa television normaalikäyttöön painamalla -painiketta.

Jos ohjelmisto ladattiin onnistuneesti, onnitteleviesti tulee näkyviin. Palaa television normaalikäyttöön painamalla -painiketta.

Tietoja uusista ohjelmistoista ja päivitysohjeet löytyvät osoitteesta www.philips.com.

Uuden ohjelmiston lataaminen

1. Siirry valintatilaan painamalla -painiketta **Asennus** -valikossa.
2. Valitse **Kyllä** tai **Ei** painamalla - tai -painiketta. Jos valitset **Kyllä**, hyväksyt ohjelmistopäivitykset automaattisesti lähetyksen ulkopuolisena (off-air) latauksena.

Automaattisessa tilassa televisio etsii mahdollisia päivityksiä sen ollessa valmiutillassa.

Kun televisio käynnistetään seuraavan kerran, kuvaruudulle ilmestyy viesti, jossa kerrotaan uudesta saatavilla olevasta ohjelmistosta.

Huomaa: Uuden ohjelmiston ja päivitysohjeet voit hakea myös verkkosivuiltamme: www.philips.com/support.

3. Paina -painiketta uuden ohjelmiston lataamisen aktivoimiseksi.

Vaihtoehdot-valikon käyttö

Voit avata suoraan suosikkikanavaluettelosi ja määrittää kieli- ja tekstitysvaihtoehdot.

1. Jos olet analogisessa tilassa, siirry digitaaliseen tilaan painamalla kaukosäätimen **(A/D)**-painiketta.
2. Avaa Vaihtoehdot-valikko painamalla valkoista **(OPTION)**-painiketta.

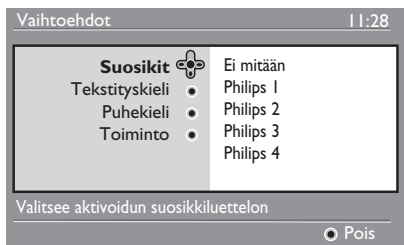

3. Tee valinta painamalla **▲**- tai **▼**-painiketta ja avaa alivalikko painamalla **►**-painiketta.
4. Kun olet valmis, sulje valikko painamalla valkoista **(OPTION)**-painiketta.

Tässä kohdassa kuvataan **Vaihtoehdot**-valikon alivalikkoja.

• Suosikit

Suosikkikanavaluettelon valitseminen.

- Valitse suosikkikanavaluettelosi painamalla **▲**- tai **▼**-painiketta.
- Vahvista valintasi painamalla **(OK)**-painiketta.
- Poista suosikkikanavaluettelot käytöstä valitsemalla **Ei mitään**.

Tietoja suosikkikanavaluettelon luomisesta, katso *Suosikkikanavaluettelojen asettaminen* sivulta 17.

• Tekstityskieli

Tekstityskielen vaihtaminen.

- Valitse haluamasi kieli painamalla **▲**- tai **▼**-painiketta.
- Vahvista valinta painamalla **(OK)**-painiketta.

Tekstityskielen vaihtaminen pysyvästi, katso *Kielen ja sijainnin valitseminen* sivulta 14.

• Puhekieli

Puhekielen vaihtaminen.

- Valitse haluamasi kieli painamalla **▲**- tai **▼**-painiketta.
- Vahvista valinta painamalla **(OK)**-painiketta.

Puhekielen vaihtaminen pysyvästi, katso *Kielen ja sijainnin valitseminen* sivulta 14.

• Toiminto

Radioasemien, televisiokanavien tai palveluiden vastaanottaminen.

Huomaa (Koskee vain Isoa-Britanniaa ja Pohjois-Irlantia): Televisioluettelo sisältää sekä radioasemat että televisiokanavat.

• Tunnuksen kesto

Tietopalkin näyttöajan määrittäminen.

Ohjelmatietojen näyttäminen





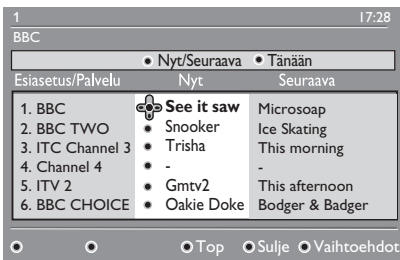

EPG-ohjelmaoppaan käyttö on helppo ja nopea tapa katsoa digitaalisten kanavien ohjelmatiedot. Opasta voi selata ja siitä löytyy ohjelmien tarkat tiedot.

1. Jos olet analogisessa tilassa, siirry digitaaliseen tilaan painamalla kaukosäätimen -painiketta.
2. Avaa EPG-ohjelmaopas painamalla

-painiketta.



Esiin tulee luettelo parhaillaan valittuna olevan suosikkiluettelon digitaalisista ohjelmista.

3. Siirry **Esiasetus/Palvelu-luetteloon** painamalla -painiketta. Vaihtoehtoisesti voit avata **Tänään** -luettelon painamalla -painiketta.
4. Valitse haluamasi ohjelma painamalla - tai -painiketta.
5. Aktivoi tv-opas väripainikkeita painamalla. Tv-oppaan ominaisuudet näkyvät kuvaruudun alareunassa.
6. Katso valitun ohjelman lisätiedot painamalla -painiketta. Lisätiedot näytetään vain jos niitä on saatavilla.
7. Kun olet valmis, sulje valikko painamalla -painiketta.

Tässä kohdassa kuvataan **Vaihtoehdot**-valikon alivalikko.

- **Top (Ylös)** (keltainen painike) Siirry luettelon alkuun.
- **Sulje** (sininen painike) Tv-oppaan sulkeminen.
- **Vaihtoehdot** (valkoinen painike) Suosikkikanavaluettelon, tilan tai teemojen valinta. Teemat ovat mielenkiintosi kohteita.

Voit esimerkiksi valita nähtäväksi vain seuraavat teemat: draama, uutiset tai elokuvat.

Digitaalisen teksti-tv:n käyttö

Huomaa: digitaalinen teksti-tv on käytettävissä vain Isossa-Britanniassa ja Pohjois-Irlannissa.

Digitaaliset teksti-tv-palvelut eroavat suuresti analogisista. Digitaalisessa teksti-tv:ssä on kanavien suunnittelemaa ja valvomaa grafiikkaa ja tekstiä. Jotkin digitaaliset kanavat tarjoavat tietyn tyyppisiä teksti-tv-palveluja. Jotkin digitaaliset kanavat tarjoavat tietoja myös lähetettävästä ohjelmasta.



Joskus digitaalinen teksti-tv ohittaa tekstityksen näyttötärkeydessä. Tällöin tekstitys ei palaudu automaattisesti, kun digitaalinen teksti-tv suljetaan kanavalla, joka lähettää tekstitystä. Palauta tekstitys painamalla kaukosäätimen  -painiketta tai vaihtamalla kanavaa.

Käytä digitaalista teksti-tv:tä noudattamalla kuvaruudulle tulevia ohjeita.

Käytä teksti-tv:tä painamalla seuraavia painikkeita:

- ◀ ▶ ▲ ▼ kursoripainikkeet
- ● ○ ○ ● väripainikkeet
-  avaa/sulje teksti-tv -painike
-  -  numeropainikkeet

Jos digitaalisessa teksti-tv:ssä ei ole väripainikelinkkejä teksti-tv:n sulkemiseksi, käytä  -painiketta.

Siirryttäessä digitaaliselle kanavalle, jolla on teksti-tv-palvelu, teksti-tv ladataan taustalla. Odota latauksen valmistumista, ennen kuin painat  -painiketta. Jos  -painiketta painetaan ennen latauksen valmistumista, teksti-tv avautuu pienellä viiveellä.

Digitaalista teksti-tv:tä selattaessa sivut latautuvat pienellä viiveellä. Usein sivulla näkyy kehote tai viesti, jossa kerrotaan toiminnon etenemisestä.

Analoginen teksti-tv digitaalisessa tilassa

Huomaa: analoginen teksti-tv on käytössä kaikissa maissa.

Jos digitaalisella kanavalla, jolla ei ole digitaalista teksti-tv:tä, näkyy teksti-tv:n  -kuvake, se kertoo analogisen teksti-tv:n olevan käytettävissä digitaalisessa tilassa.

Avaa analoginen teksti-tv painamalla  -painiketta.

Jos olet valinnut maaksi Yhdistyneen kuningaskunnan (UK), paina  -painiketta ja pidä se alhaalla vähintään 5 sekunnin ajan.

Tietoja analogisten teksti-tv-toimintojen käytöstä, katso *Teksti-tv:n käyttö* sivulta 37.

Ohjelmakortin käyttö

Ohjelmakortin käyttö tarkoittaa palvelujen tilaamista palveluntarjoajilta, jotka lähettävät maksullisia tv-ohjelmia.

Telesiossa on Common Interface (CI) -korttipaikka, johon ohjelmakortti (Conditional Access, CA) asetetaan.

Palveluita tilattaessa palveluntarjoaja toimittaa sinulle ohjelmakortin. Jotkut palveluntarjoajat toimittavat myös CI-moduulin CA-korttia varten. CI-moduulista käytetään joskus nimeä PCMCIA-adapteri.





Jos CA-kortin mukana ei tule CI-moduulia, kysy palveluntarjoajalta neuvoja CI-moduulin hankkimiseksi.

Jos CA-kortin mukana tulee CI-moduuli, pane kortti ensin CI-moduulin ja aseta CI-moduuli sitten television CI-korttipaikkaan.

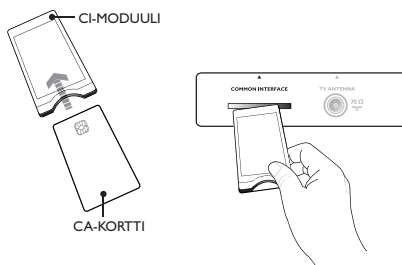
Seuraavassa kuvataan ohjelmakortin käyttöä.

1. Sulje televisio.
2. Jos moduulin mukana on ohjelmakortti, aseta kortti CI-moduuliin. Varmista, että CA-kortissa oleva nuoli osoittaa moduulia kohti.
3. Työnnä CI-moduuli television CI-korttipaikkaan.



4. Käynnistä televisio.
5. Avaa **Asennus**-valikko painamalla  -painiketta.
6. Valitse **Pääsyn rajoitukset** painamalla  -painiketta ja paina sitten  -painiketta.
7. Avaa **Käytönvalvonta**-valikko painamalla  -painiketta.
8. Avaa käytönvalvonta-valikko painamalla  -painiketta kuvaruudulla näytetyllä tavalla.



TÄRKEÄÄ

Jos CA-kortti tai CI-moduuli ei ole paikallaan tai se on asetettu väärin, Käytönvalvonta-valikkoa ei näytetä.

Kuvaruudulla näkyvät toiminnot riippuvat palveluntarjoajasta.



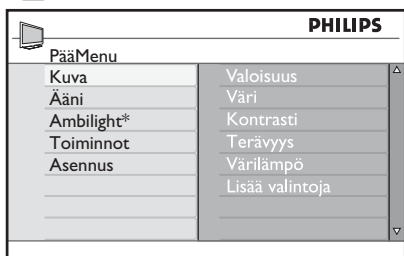

Analogisten kanavien virittäminen automaattisesti

Voit etsiä analogisia kanavia automaattisesti ja tallentaa ne.

1. Jos olet digitaalisessa tilassa, siirry analogiseen tilaan painamalla kaukosäätimen -painiketta.
2. Avaa **Pää**-valikko painamalla -painiketta.



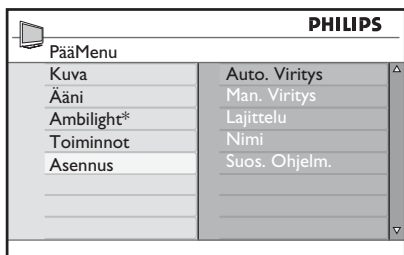

* Saatavilla tietyissä malleissa

3. Valitse **Asennus** painamalla - tai -painiketta ja siirry **Asennus**-valikkoon painamalla - tai -painiketta.



* Saatavilla tietyissä malleissa

4. Valitse **Auto. Viritys** ja hae kanavia automaattisesti painamalla - tai -painiketta.

Kaikki saatavilla olevat kanavat tallennetaan. Automaattinen tallennustoiminto kestää muutaman minuutin. Seuraavassa ikkunassa näkyy haun edistyminen ja löydettyjen kanavien määrä.

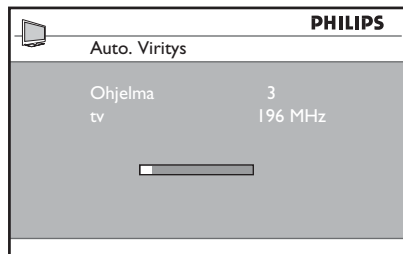

Voit lopettaa tai keskeyttää haun ennen sen valmistumista painamalla -painiketta.

Jos automaattinen tallennus keskeytetään, kaikkia kanavia ei tallenneta. Tallenna kaikki kanavat käynnistämällä automaattinen tallennus uudestaan.

Automaattinen viritysjärjestelmä (ATS)

Jos lähetin tai kaapeliyhtiö lähettää automaattista lajittelusignaalia, kanavat numeroidaan oikein. Tässä tapauksessa asennus on valmis. Jos automaattista signaalia ei ole saatavilla, kanavat voi numeroida **Lajittelu**-valikon avulla.

Kanavien automaattinen asennus (ACI)

Jos ACI-signaalia lähettävä kaapeliyhtiö tai televisiokanava havaitaan, kanaluettelo tulee näkyviin. Jos ACI ei ole käytettävissä, kanavat numeroidaan valitun kielen ja maan mukaan. Voit myös numeroida kanavat uudelleen manuaalisesti **Lajittelu**-valikon avulla.

Huomaa: Kieltä tai maata ei voi vaihtaa analogisessa tilassa. Vaihda kieli tai maa siirtymällä analogisesta tilasta digitaaliseen tilaan. Lisätiedot, katso *Kielen ja sijainnin valitseminen* sivulta 14.

Analogisten kanavien virittäminen manuaalisesti

Analogiset kanavat on mahdollista virittää manuaalisesti yksi kerrallaan.

1. Jos olet digitaalisessa tilassa, siirry analogiseen tilaan painamalla kaukosäätimen -painiketta.
2. Avaa päävalikko painamalla näppäintä





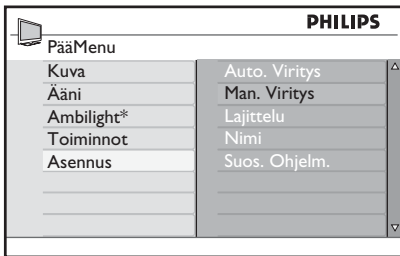

ANALOG



Pää-valikko painamalla.







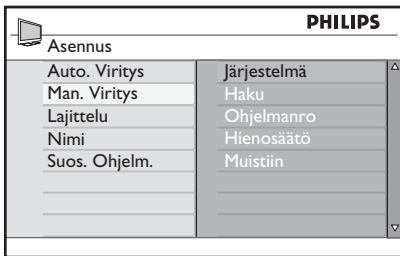

* Saatavilla tietyissä malleissa

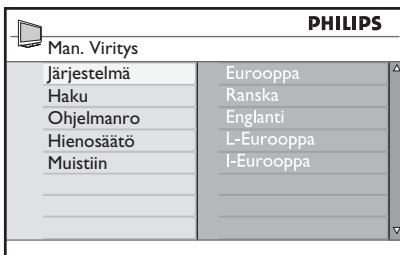
3. Valitse **Asennus** painamalla - tai -painiketta ja siirry **Asennus**-valikkoon painamalla - tai -painiketta.
4. Valitse **Man. Viritys** ja siirry **Man. Viritys** -valikkoon painamalla - tai -painiketta.



5. Valitse kohteet **Man. Viritys**-valikosta painamalla - tai -painiketta.



6. Siirry **Järjestelmä**-valikkoon ja tee jokin seuraavista valinnoista:
 - **Eurooppa** (automaattinen tunnistus)
 - **Ranska** (LL' standardi)
 - **Englanti** (I standardi)
 - **L-Eurooppa** (BG- standardi)
 - **I-Eurooppa** (DK-standardi)
7. Vahvista valintasi painamalla - tai -painiketta.
8. Siirry **Haku**-valikkoon ja käynnistä haku painamalla -painiketta. Kun kanava löydetään, haku pysähtyy. Jos kanavan nimi on tiedossa, sen nimi näytetään. Vaihtoehtoisesti voidaan syöttää halutun kanavan taajuus numeropainikkeiden - avulla.
9. Siirry **Ohjelmanro** -valikkoon.
10. Syötä kanavalle haluamasi numero -- tai - ja -painikkeiden avulla.
11. Jos näkyvyys ei ole riittävän hyvä, siirry **Hienosäätö** -valikkoon ja säädä viritystä - tai -painikkeiden avulla.
12. Siirry **Muistiin**-valikkoon ja tallenna muutokset painamalla - tai -painiketta. Kanava on nyt tallennettu.
13. Toista yllä olevat vaiheet jokaisen kanavan kohdalla, jonka haluat tallentaa.
14. Palaa edelliseen valikkoon painamalla -painiketta.
15. Sulje valikko painamalla -painiketta.

Kanavien uudelleennumerointi

Kanavalle määrättyä numeroa voidaan muuttaa.

1. Avaa päävalikko painamalla näppäintä  **Pää**-valikko painamalla-painiketta.
2. Valitse **Asennus** painamalla **▲**- tai **▼**-painiketta ja siirry sitten valikkoon painamalla **▶**- tai **OK**-painiketta.

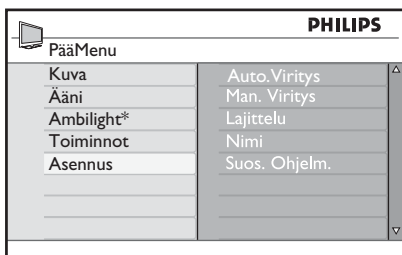

* Saatavilla tietyissä malleissa

3. Valitse **Lajittelu** painamalla **▲**- tai **▼**-painiketta ja siirry sitten valikkoon painamalla **▶**- tai **OK**-painiketta.

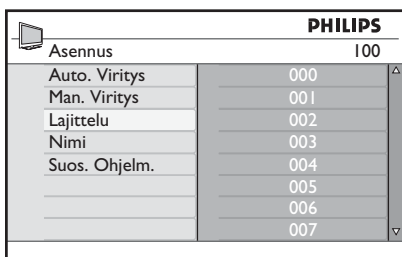

4. Valitse kanava, jonka numeron haluat vaihtaa, painamalla **▲**- tai **▼**-painiketta.
5. Siirry järjestelytilaan painamalla **▶**-painiketta. Huomaa, että nuolikohdistin osoittaa nyt vasemmalle.

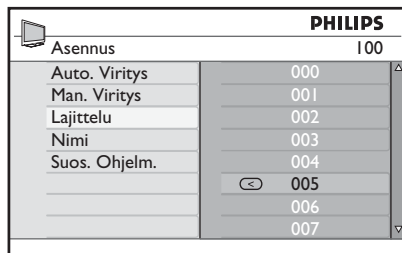

6. Valitse kanavalle uusi numero painamalla **▲**- tai **▼**-painiketta ja vahvista valinta painamalla **◀**-painiketta. Huomaa, että nuolikohdistin osoittaa nyt oikealle.

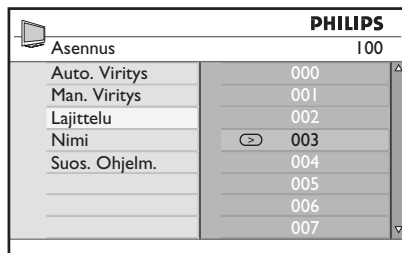

7. Toista yllä olevat vaiheet jokaisen kanavan kohdalla, jonka numeron haluat vaihtaa.
8. Palaa edelliseen valikkoon painamalla **◀**-painiketta.

9. Sulje valikko painamalla -painiketta.

Kanavien nimeäminen

Kanavanumerolle voi antaa myös nimen.

1. Avaa **Pää**-valikko painamalla

ANALOG

-painiketta.

2. Valitse **Asennus** painamalla **▲**- tai **▼**-painiketta ja siirry sitten valikkoon painamalla **▶**- tai **OK**-painiketta.

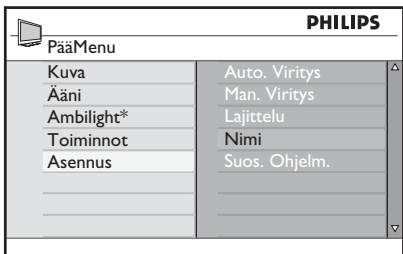

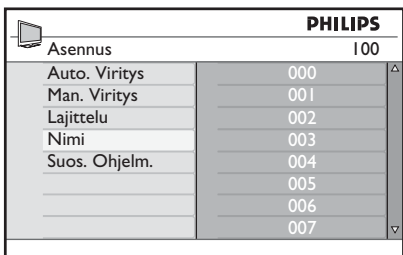

* Saatavilla tietyissä malleissa

3. Paina **▲**- tai **▼**-painiketta ja valitse **Nimi** ja paina **▶**- tai **OK**-painiketta valikkoon siirtymiseksi.

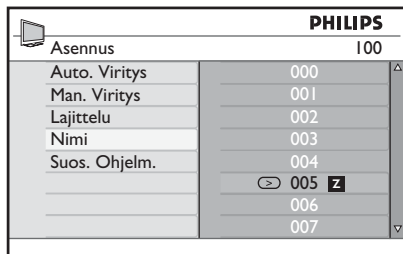

4. Valitse kanavanumero, jonka haluat nimetä, painamalla **▲**- tai **▼**-painiketta.
5. Siirry kanavan nimikenttään painamalla **▶**-painiketta.
6. Valitse nimen merkit painamalla **▲**- tai **▼**-painiketta.
 - Nimessä saa olla korkeintaan 5 merkkiä.
 - Nimikentässä voi liikkua painamalla **◀**- ja **▶**-painikkeita.



7. Tallenna nimi painamalla **▶**- tai **OK**-painiketta. Tallennettuna nimi näkyy televisioruudun vasemmassa yläkulmassa.
8. Palaa edelliseen valikkoon painamalla **◀**-painiketta.
9. Sulje valikko painamalla **ANALOG** -painiketta.

Suosikkikanavien valitseminen

Suosikkikanavista voi tehdä luettelon.

Kun kaukosäätimen painikkeilla **P - / +** valitaan kanavia, näytetään vain suosikkikanavat.

Katso kanavia, jotka eivät ole suosikkiluettelossasi, numeropainikkeiden **0 - 9** avulla.

Kanavien lisääminen suosikkiluetteloon tai siitä poistaminen

1. Avaa **Pää**-valikko painamalla

ANALOG

-painiketta.

2. Valitse **Asennus** painamalla **▲**- tai **▼**-painiketta ja siirry sitten valikkoon painamalla **▶**- tai **OK**-painiketta.

PHILIPS	
PääMenu	
Kuva	Auto. Viritys
Ääni	Man. Viritys
Ambilight*	Lajittelu
Toiminnot	Nimi
Asennus	Suos. Ohjelm.

* Saatavilla tietyissä malleissa

3. Valitse **Suos. Ohjelm.** painamalla **▲**- tai **▼**-painiketta ja siirry valikkoon painamalla **▶**- tai **OK**-painiketta.
4. Valitse kanavanumero, jonka haluat lisätä listaan tai poistaa siitä, painamalla **▲**- tai **▼**-painiketta.

PHILIPS	
Asennus 100	
Auto. Viritys	000 ✓
Man. Viritys	001 ✓
Lajittelu	002 ✓
Nimi	003 ✓
Suos. Ohjelm.	004 ✓
	005 ✓
	006 ✓
	007 ✓

5. Lisää kanavia luetteloon tai poista niitä siitä **▶**- tai **OK**-painikkeen avulla.
 - Kun **✓** on näkyvissä valikon oikealla puolella, kanava on suosikkiluettelossa.
 - Kun **✓** ei ole näkyvissä valikon oikealla puolella, kanava ei ole suosikkiluettelossa.

PHILIPS	
Asennus 100	
Auto. Viritys	000 ✓
Man. Viritys	001 ✓
Lajittelu	002 ✓
Nimi	003 ✓
Suos. Ohjelm.	004 ✓
	005 ✓
	006 ✓
	007 ✓

6. Palaa edelliseen valikkoon painamalla **◀**-painiketta.

7. Sulje valikko painamalla -painiketta.

Ajastimen asettaminen

Television voi ohjelmoida siirtymään toiselle kanavalle tiettyyn aikaan tai käynnistymään valmiustilasta tiettyä aikana.

Ajastimen käyttö edellyttää, että televisio jätetään valmiustilaan.

1. Avaa **Pää**-valikko painamalla

ANALOG



2. Valitse **Toiminnot** painamalla ▲- tai ▼-painiketta ja siirry valikkoon painamalla ►- tai (OK)-painiketta.

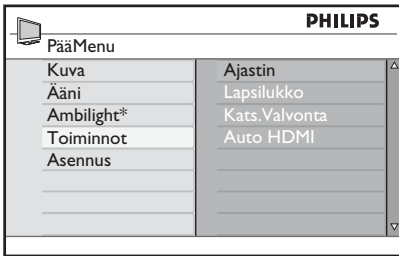

* Saatavilla tietyissä malleissa

3. Siirry **Ajustin**-valikkoon painamalla ►- tai (OK)-painiketta.
4. Valitse vaihtoehto **Ajustin**-valikkoon ▲ painamalla **Ajustin**- tai ▼-painiketta.

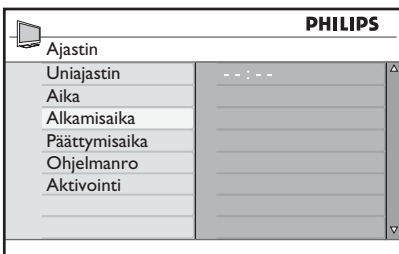

5. Säädä ajastimen asetuksia painamalla painikkeita ◀, ▶, ▲, ▼ tai numeropainikkeita (0)–(9).
 - Jos televisio jätetään valmiustilaan painamalla (⏻)-painiketta, televisio käynnistyy automaattisesti ohjelmoituun aikaan.

- Jos televisio jätetään päälle, se vaihtaa kanavaa **Aloitusaikaan** ja siirtyy valmiustilaan **Päätymisaikaan**.

Tässä kohdassa kuvataan ajastimen valintoja:

- **Uniajustin**
Ajanjakson määrittäminen, jonka jälkeen televisio siirtyy valmiustilaan. Poista ominaisuus käytöstä valitsemalla **Katkaistu**.

Huomaa: Uniajustin-asetuksen viimeisen minuutin aikana kuvaruudulla on kello, jossa näkyy jäljellä oleva aika. Peruuta television sammuttaminen painamalla mitä tahansa kaukosäätimen painiketta.

- **Aika**
Syötä tämänhetkinen aika.
- **Aloitusaika**
Syötä ajastimen aloitusaika. Tähän aikaan televisio käynnistyy valmiustilasta tai vaihtaa toiselle kanavalle.
- **Päätymisaika**
Syötä aika, jolloin ajastimen aika loppuu. Televisio sammutetaan tähän aikaan.
- **Ohjelmanro**
Syötä kanavan numero.
- **Aktiivointi**
Asetuksiin sisältyy:
 - **Katk.** peruuttaminen
 - **Kerran** yksittäinen aktiivointi
 - **Joka päivä** joka päivä

Kanavien lukitseminen (Lapsilukko)

Televiisiokanavia voi lukita, jotta lapset eivät voi katsoa niitä.

Lapsilukkovalikon avaaminen

1. Avaa **Pää**-valikko painamalla ANALOG -painiketta.
2. Valitse **Toiminnot** painamalla **▲**- tai **▼**-painiketta ja siirry valikkoon painamalla **▶**- tai **OK**-painiketta.

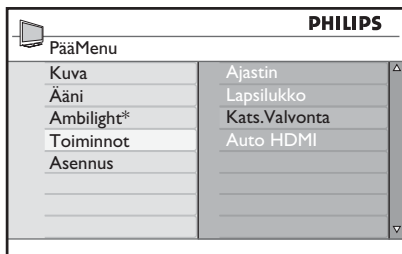



* Saatavilla tietyissä malleissa

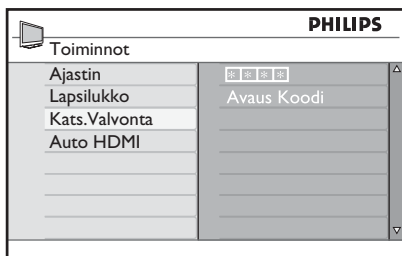

3. Valitse **Lapsilukko** painamalla **▼**-painiketta ja siirry valikkoon painamalla **▶**- tai **OK**-painiketta.

Lapsilukon pin-koodin luominen

1. Siirry lapsilukkovalikkoon, kuten yläpuolella kohdassa *Lapsilukkovalikon avaaminen*, kuvataan.



2. Syötä avainkoodi **0711** numeropainikkeiden - avulla. Kuvaruudulle ilmestyy sana **Väärin**.
3. Syötä avainkoodi **0711** uudestaan. Televisio kehottaa muuttamaan koodin.

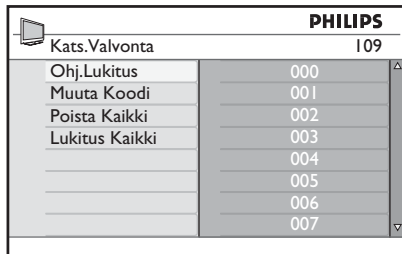

4. Syötä oma 4-numeroinen koodi numeropainikkeiden - avulla ja vahvista uusi koodi.



5. Palaa edelliseen valikkoon painamalla **◀**-painiketta.

6. Sulje valikko painamalla ANALOG -painiketta.

Valittujen kanavien lukitseminen ja lukituksen peruuttaminen

1. Siirry lapsilukkovalikkoon, kuten yläpuolella kohdassa *Lapsilukkovalikon avaaminen*, kuvataan.
2. Syötä oma avainkoodisi numeropainikkeiden - avulla. Näkyviin tulee **Lapsilukko** -valikko.
3. Valitse kohta **Ohj. Lukitus** painamalla **▶**-painiketta.

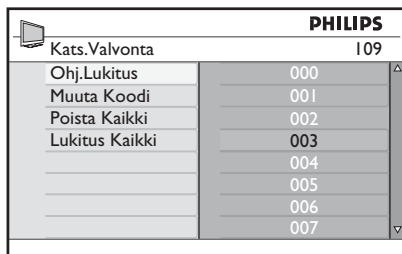

4. Valitse kanava, jonka haluat lukita tai jonka lukituksen haluat poistaa, painamalla **▲**- tai **▼**-painiketta.
5. Lukitse valittu kanava tai poista sen lukitus painamalla **◀**- tai **▶**-painiketta.

Kanavien lukitseminen (Lapsilukko) (jatkuu)

Kun kanava on lukittu, sen numeron vieressä näkyy munalukkosymboli .

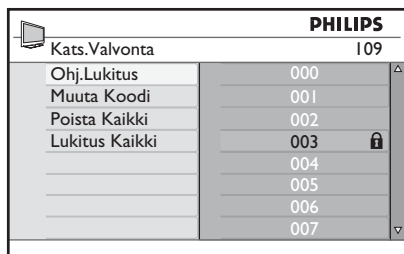





Lapsilukkovalikon avaaminen sivulla 29, kuvataan.

2. Valitse **Poista Kaikki** tai **Lukitus Kaikki** painamalla ▼-painiketta.
3. Siirry **Poista Kaikki** tai **Lukitus Kaikki** -valikkoon painamalla ►-painiketta.
4. Poista kaikki kanavat tai lukitse kaikki kanavat painamalla ►-painiketta.

6. Palaa edelliseen valikkoon painamalla ◀-painiketta.

7. Sulje valikko painamalla -painiketta.

Lapsilukon pin-koodin vaihtaminen



1. Siirry lapsilukkovalikkoon, kuten kohdassa *Lapsilukkovalikon avaaminen sivulla 29, kuvataan.*
2. Syötä oma 4-numeroinen koodisi numeropainikkeiden  –  avulla.
3. Valitse **Muuta Koodi** painamalla ▼-painiketta.
4. Siirry **Muuta Koodi**-tilaan painamalla ►-painiketta.
5. Syötä koodi numeropainikkeiden  –  avulla.
6. Vahvista koodi syöttämällä se uudelleen.

Kaikkien kanavien lukitseminen tai lukituksen poisto



1. Siirry lapsilukkovalikkoon, kuten kohdassa

Sivupaneelien säätimien lukitseminen (lapsilukko)

Television sivupaneelin säätimet voidaan lukita, jotta lapset eivät pääse vaihtamaan kanavia. Se ei kuitenkaan estä lapsia vaihtamasta kanavia kaukosäädintä käyttämällä.

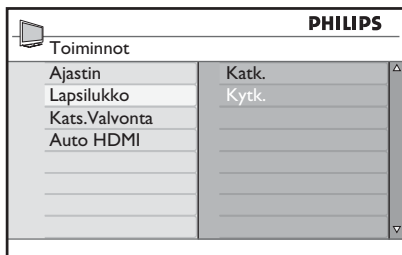
1. Avaa **Pää**-valikko painamalla ANALOG
-painiketta.
2. Valitse **Toiminnot** painamalla ▲- tai ▼-painiketta ja siirry valikkoon painamalla ►- tai -painiketta.
3. Valitse **Lapsilukko** painamalla ▼-painiketta ja siirry valikkoon painamalla ►- tai -painiketta.



1. Paina ▲- tai ▼-painikkeita ja valitse **Katk.** (Katkaistu) tai **Kytk.** (Kytetty).
1. Vahvista valintasi painamalla ►- tai -painiketta.
2. Palaa edelliseen valikkoon painamalla ◀-painiketta.
3. Sulje valikko painamalla ANALOG
-painiketta.

Ambilight-taustavalon käyttö

Tämä kohta koskee vain televisioita, joissa on Ambilight-taustavalo.

Ambilight-taustavalon ottaminen käyttöön ja poistaminen käytöstä

1. Avaa **Pää**-valikko painamalla ANALOG -painiketta.
2. Valitse **Ambilight** painamalla **▲**- tai **▼**-painiketta ja siirry valikkoon painamalla **▶**- tai **OK**-painiketta.

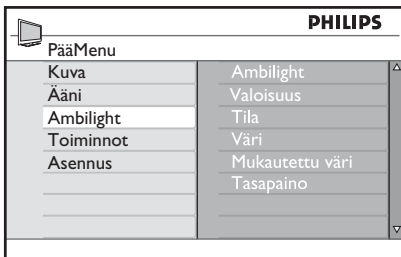

3. Paina **▲**- ja **▼**-painikkeita ja valitse **Katk.** (Katkaistu) tai **Kytk.** (Kytetty).

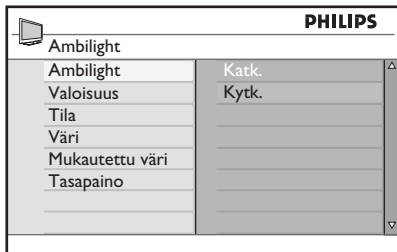

4. Palaa edelliseen valikkoon painamalla **◀**-painiketta.

5. Sulje valikko painamalla ANALOG -painiketta.

Ambilight-asetusten konfigurointi



1. Siirry **Ambilight**-valikkoon toistamalla edellisen toimenpiteen vaiheet 1–3.
2. Valitse jokin seuraavista vaihtoehdoista painamalla **▲**- ja **▼**-painikkeita: **Valoisuus**, **Tila**, **Väri**, **Mukautettu väri** tai **Tasapaino**.
3. Vahvista valintasi painamalla **▶**- tai **OK**-painiketta.
4. Valitse taustavalon vaihtoehdot painamalla **▲**- ja **▼**-painikkeita.
5. Konfiguroi valinta ja vahvista konfigurointi painamalla **▶**- tai **OK**-painiketta.

Tässä kohdassa kuvataan Ambilight-valintoja:



- **Valoisuus**
Ambilight-valon kirkkauden säätäminen.
- **Tila**
Jonkin seuraavan esiasetetun tilan valitseminen: Väri, Rauhallinen, Kohtuullinen ja Dynaaminen.
- **Väri**
Valitse jokin seuraavista väriteemoista: Lämmin valkoinen, Kylmä valkoinen, Sininen, Punainen, Vihreä, Keltainen, Purppura, Mukautettu.
- **Mukautettu väri**
Valitse värikylläisyys tai paletti.
Huomaa: Tämä vaihtoehto on näkyvässä vain, jos yllä kuvatussa *Väri*-vaihtoehdossa on valittu *Mukautettu*.
- **Tasapaino**
Värin voimakkuuden säätäminen kuvaruudun sivuilla.

Kuva- ja ääniasetusten säätäminen

Kuva- ja ääniasetuksia voidaan säätää.

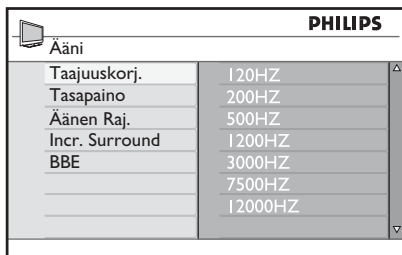
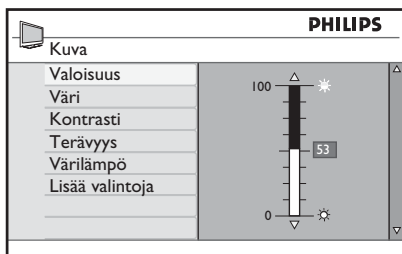
1. Avaa **Pää**-valikko painamalla ANALOG
-painiketta.
2. Valitse **Kuva** tai **Ääni** painamalla ▲- tai ▼-painiketta ja siirry valikkoon painamalla ►- tai -painiketta.



3. Valitse **Kuva**-tai **Ääniasetus** painamalla ▲- tai ▼-painiketta ja syötä asetus painamalla ►- tai -painiketta.
4. Säädä **Kuva** - tai **Ääni** -asetuksia painamalla ▲- tai ▼-painiketta.
5. Palaa edelliseen valikkoon painamalla ◀-painiketta.
6. Sulje valikko painamalla ANALOG
-painiketta.

Kuva-asetukset

Tässä kohdassa kuvataan kuva-asetuksia:

- Valoisuus
Kuvan kirkkauden muuttaminen.
- Väri
Kuvan värin voimakkuuden muuttaminen.

- Kontrasti
Vaaleiden ja tummien sävyjen välisen eron muuttaminen television kontrastialueella.
- Terävyys
Terävyyden lisääminen tai vähentäminen.
- Väriämpö
Seuraavien väriasetusten selaaminen: Cool (Viileä) (sinisempi), Normal (Normaali) (tasapainotettu) ja Warm (Lämmin) (punaisempi).
- Lisää valintoja...
 - Kontrasti+
Television kontrastin lisääminen. Aktivoi Kontrasti+-ominaisuus valitsemalla **Kytkeyty**.
 - Active Contr.
Kuva-asetusten automaattinen säätäminen optimaalisen kuvalaadun saavuttamiseksi signaalin voimakkuudesta riippumatta.
 - Kohinanvaimennus.
Heikosta signaalista johtuvan kuvakohinan (valkoiset pisteet) vähentäminen. Aktivoi kohinanvaimennus valitsemalla **Kytkeyty**.
 - Digitaalisten artefaktien vaimennus.
Digitaalisen sisällön siirron tasoittaminen.
 - Dig. Natural Motion (Liikekompensatio)
Liikkuvan kuvan nykimishäiriöiden poistaminen.

Ääniasetukset

Tässä kohdassa kuvataan ääniasetuksia:

- Taajuuskorj.
Äänensävyä säätäminen.
- Tasapaino
Vasemman ja oikean kaiuttimen äänen tasapainottaminen.

Kuva- ja ääniasetusten säätäminen (jatkuu)

- Äänen Raj.
Rajoittaa äänenvoimakkuuden äkillistä kasvua, erityisesti kanavan vaihtamisen tai mainosten aikana.
- Incr. Surround
 - Valitse stereoäänentoiston aikana toinen seuraavista: **Incredible Surround** tai **Stereo**.
 - Valitse monoäänentoiston aikana joko **Mono** tai **Spatial**.
- BBE (High definition -ääni)
Kirkkauden ja läsnäolotunteen palauttaminen puheen ymmärrettävyyden ja musiikin todentuntuisuuden parantamiseksi.

Smart-kuvan ja -äänien käyttö

Smart-kuvan käyttö

Esiasetettuja kuva-asetuksia voidaan selata. Selaa asetuksia painamalla  -painiketta.

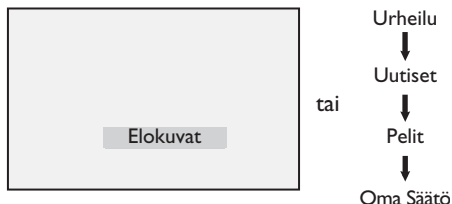

Personal-asetus (Henkilökohtainen) on asetusta, jonka voi luoda **Pää**-valikko **Kuva**-valikossa. Tämä on ainoa **Smart Picture**-asetus (Smart-kuva), jota voidaan muuttaa. Kaikki muut asetukset ovat esiasetettuja.

Tässä kohdassa on yhteenveto smart-kuva-valorinnoista:

- Elokuvat
Loistavat ja veitsenterävät kuva-asetukset, jotka soveltuvat elokuvien katseluun.
- Urheilu
Ihanteellinen asetus urheilu- ja luonto-ohjelmille.
- Uutiset
Soveltuu katseluun hämärässä valaistuksessa ja rentouttavan ympäristön ilmapiirissä.
- Pelit
Tietokone-, pelikonsoli-, playstation- yms. peleille.
- Personal (Henkilökohtainen)
Mukautetut asetukset, jotka on määritetty **Pää**-valikon **Kuva**-valikossa.

Smart-äänien käyttö

Esiasetettuja ääniasetuksia voi selata. Selaa asetuksia painamalla  -painiketta.

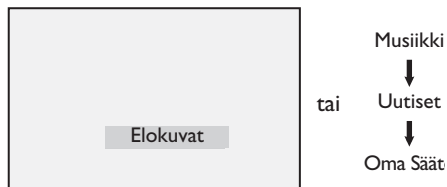

Personal-asetus (Henkilökohtainen) on asetusta, jonka voit luoda käyttämällä **Ääni**-valikkoa **Pää**-valikosta. Tämä on ainoa **Smart Sound**-asetus (Smart-ääni), jota voit muuttaa. Kaikki muut asetukset ovat esiasetettuja.

Tässä luettelossa on yhteenveto smart-ääni-valorinnoista:

- Elokuvat
- Musiikki
Selkeä, mukaansatempaava musiikki, joka parantaa kuunteluelämystä.
- Uutiset
Korkealaatuinen ääni, joka korostaa äänen eloisuutta ja syvyyttä.
- Personal (Henkilökohtainen)
Mukautetut asetukset, jotka on tehty **Pää**-valikon **Ääni**-valikossa.

Kuvaformaatit

Kuvia voidaan lähettää monissa eri formateissa. Selaa -painikkeella kuvaformaatit ja valitse haluamasi vaihtoehto.

Laajakuva

Kuva näytetään alkuperäisissä mittasuhteissa kuvissa, jotka on lähetetty formaatissa 16:9.

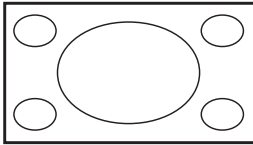

Huomaa: jos 4:3-kuva näytetään laajakuvaformaatissa, kuvaa venytetään vaakatasossa.

4:3

Kuva toistetaan formaatissa 4:3 ja kuvan kummallakin puolella näkyy musta palkki.

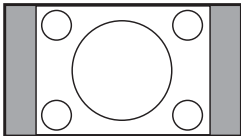

Zoom 14:9

Kuva näytetään formaatissa 14:9. Kuvan molemmille puolille jää kapea musta palkki ja osa kuvan ylä- ja alaosasta jää pois.

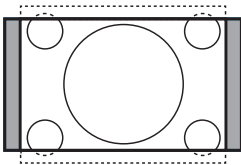

Zoom 16:9

Kuva suurennetaan formaattiin 16:9. Tämä tila on suositeltava katseltaessa kuvia, joiden ylä- ja alapuolella on mustat palkit letter box- (postiluukku) formaatti. Tässä tilassa kuvan ylä- ja alaosasta leikataan suuri osa pois.

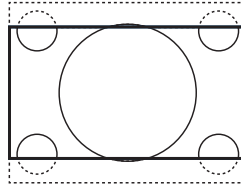

Tekstizoomaus

Tätä tilaa käytetään näytettäessä formaatin 4:3 kuvia, kun käytetään kuvaruudun koko pintaa ja tekstitys jää näkyviin. Osa kuvan yläosasta jää pois.

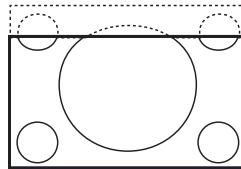

SuperZoom

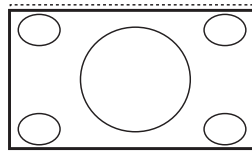

Tätä tilaa käytetään näytettäessä formaatin 4:3 kuvia, kun käytetään kuvaruudun koko pintaa kuvan sivuja venyttämällä.

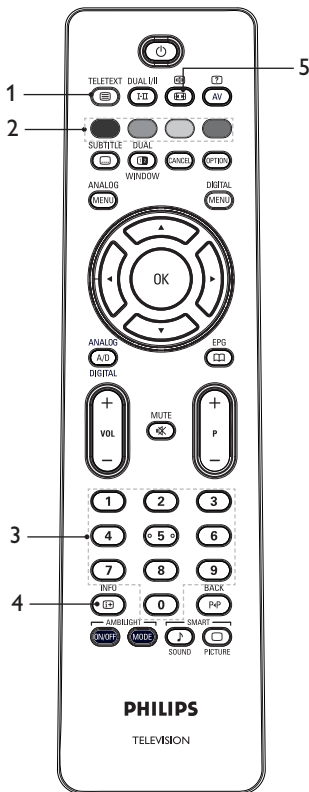

Teksti-tv:n käyttö

Teksti-tv on tietojärjestelmä, jota useimmat kanavat lähettävät. Teksti-tv:tä voidaan lukea kuten sanomalehteä. Se tarjoaa myös tekstityksen katsojille, joilla on kuulo-ongelmia tai jotka eivät osaa lähetysten kieltä.



- 1. Avaa/sulje teksti-tv** 
Teksti-tv:n **avaaminen** tai **sulkeminen**.
Sisältösivu, josta näkyy luettavat aiheet, tulee näkyviin. Jokaisella aiheella on oma 3-numeroinen sivunumeronsa. Jos valittu kanava ei lähetä teksti-tv:tä, näkyvässä on lukema 100 ja sivu on tyhjä. Sulje teksti-tv painamalla -painiketta uudestaan.
- 2. Avaa suoraan** 
Avaa aihe suoraan. Värialueet näkyvät kuvaruudun alareunassa. Värialueet vilkkuvat, kun aihe tai sivu ei ole vielä käytettävissä.
- 3. Sivun valitseminen** 
Syötä teksti-tv:n sivunumero. Avaa esimerkiksi sivu 120 syöttämällä luku 120. Numero näkyy kuvaruudun vasemmassa yläkulmassa. Kun sivu löytyy, laskin lopettaa haun ja sivu avataan. Avaa toinen sivu toistamalla tämä vaihe. Jos laskin jatkaa hakua, sivu ei ole käytössä. Jos näin tapahtuu, valitse toinen sivunumero.
- 4. Sisältö** 
Pala **sisältö**-sivulle. **Sisältö**-sivu on yleensä sivunumero 100 tai löydettyjen tulosten valikko.
- 5. Sivun pysäytys** 
Joillakin sivuilla on alasivuja, jotka näytetään automaattisesti järjestyksessä. Tämä painike pysäyttää tai palauttaa alasivujen järjestyksenmukaisen näytön. Symboli  näkyy vasemmassa yläkulmassa. Valitse edellinen tai seuraava alasivu käyttämällä - tai -painikkeita.

Teksti-tv:n käyttö (jatkuu)

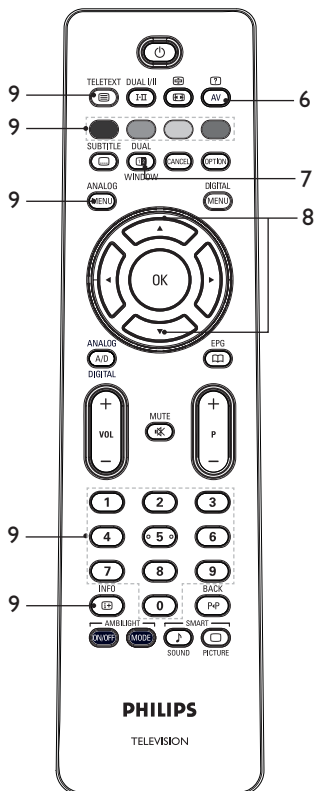

6. Piilotiedot

Piilotietojen, kuten pelien tai arvoitusten ratkaisujen, näyttäminen tai piilottaminen.

7. Televisiokuva/teksti-tv

• Voit avata teksti-tv:n ruudun oikealle puolelle ja tv-kuvan vasemmalle

puolelle painamalla  -painiketta.

• Palauta normaali televisiokuva







painamalla  -painiketta.

• Palauta normaali teksti-tv painamalla

 -painiketta.

8. Sivun suurentaminen 
Sivun ylä- tai alaosan näyttäminen. Kun painiketta painetaan uudestaan, sivu palautuu normaalikokoiseksi.

9. Suosikkisivut
Suosikkisivujen avaaminen. Tämä valinta on käytettävissä vain analogisessa tilassa. Suosikkisivut voidaan avata väripainikkeita painamalla. Suosikkisivuista tulee niiden asettamisen jälkeen oletusasetus, ja ne avataan joka kerta, kun teksti-tv valitaan. Tallenna suosikkisivut toimimalla seuraavasti:

- Avaa teksti-tv painamalla  -painiketta.
- Siirry suosikkisivutilaan painamalla  -painiketta.
- Avaa teksti-tv:n sivu, jonka haluat tallentaa suosikkisivuksi, numeropainikkeiden  -  avulla.
- Paina valitsemaasi väripainiketta 5 sekunnin ajan. Sivunumero ilmestyy värilliselle alueelle. Sivu on nyt tallennettu.
- Toista yllä kuvatut vaiheet muiden väripainikkeiden kohdalla.
- Sulje suosikkisivutila painamalla  -painiketta.
- Sulje teksti-tv-tila painamalla  -painiketta.
- Tyhjennä suosikkisivut siirtymällä suosikkisivuille ja painamalla  -painiketta 5 sekunnin ajan.

Television käyttö teräväpiirtotilassa

Teräväpiirtolaitteen liittäminen televisioon

1. Liitä teräväpiirtolaitteen HDMI- tai DVI-lähtö television johonkin HDMI-liittimeen. Käytä HDMI-DVI-kaapelia tai HDMI-HDMI-kaapelia.

Vaihtoehtoisesti teräväpiirtolaitteen YPbPr-lähtö voidaan liittää television vastaavaan YPbPr-komponenttivideotuloon EXT4.

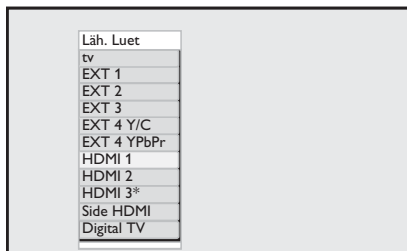

2. Jos käytetään HDMI-DVI-kaapelia, teräväpiirtolaitteen audioliitin liitetään televisiin sivupaneelin L- ja R-audioliittimeen.
3. Avaa Lähdeluettelo (Läh. Luet) painamalla  -painiketta.
4. Valitse oikea HDMI-lähde painamalla ▲- tai ▼-painiketta.





* Saatavilla tietyissä malleissa

5. Vahvista valittu lähde painamalla ►- tai  -painiketta.

Kuva- ja ääniasetusten säätäminen teräväpiirtotilassa

1. Avaa **Pää**-valikko (Päävalikko) painamalla ANALOG  -painiketta.
2. Valitse **Kuva** tai **Ääni** painamalla ▲- tai ▼-painiketta ja siirry valikkoon painamalla ►- tai  -painiketta.
3. Valitse haluamasi asetukset kuvalle tai äänelle painamalla ▲- tai ▼-painiketta ja

siirry seuraavalle valikkotasolle painamalla ►- tai  -painiketta.

4. Säädä **Kuva** - tai **Ääni**-asetuksia painamalla ▲- tai ▼-painiketta.
5. Palaa edelliseen valikkoon painamalla ◀-painiketta.
6. Sulje valikko painamalla ANALOG  -painiketta.

Kuva-asetukset teräväpiirtotilassa

Lukuun ottamatta Horizontal Shift- (Siirtyminen vaakatasossa) ja Vertical Shift -ominaisuuksia (Siirtyminen pystysuorassa), kaikki tietokone-tilan asetukset ovat samat kuin televisiotilan kuva-asetukset.

- Horizontal Shift
Kuvan sijainnin säätäminen vaakasuorassa.
- Vertical Shift
Kuvan sijainnin säätäminen pystysuorassa.

Ääniasetukset teräväpiirtotilassa

Kaikki teräväpiirtotilan ääniasetukset ovat samat kuin televisiotilan ääniasetukset.

Television konfigurointi teräväpiirtotilassa

Telesio täytyy konfiguroida teräväpiirtotilassa, kun siihen liitetään teräväpiirtolaite, joka tukee seuraavia resoluutioita: 480p, 720p, 1080i tai 1080p.

Features-valikossa (Ominaisuudet) on **Mode Selection** -valinta (Tilan valinta) ja **Format**-valinta (Formaatti).

1. Avaa **Pää**-valikko (Päävalikko) painamalla ANALOG  -painiketta.
2. Valitse **Toiminnot** painamalla ▲- tai

Television käyttö teräväpiirtotilassa (jatkuu)

- ▼-painiketta ja siirry valikkoon painamalla ►- tai (OK)-painiketta.

- Valitse **Tilan valinta** painamalla ▼-painiketta ja siirry seuraavalle valikkotasolle painamalla ►- tai (OK)-painiketta.

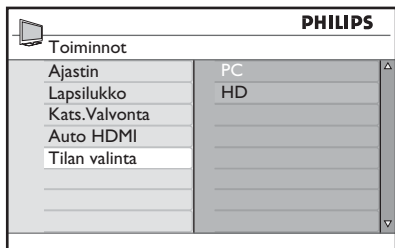

- Valitse **HD** (Teräväpiirto) painamalla ▲-tai ▼-painiketta.
- Palaa edelliseen valikkoon painamalla ◀-painiketta.
- Sulje valikko painamalla (MENU)-painiketta.

Näyttö luontaisessa (alkuperäisessä 1080) - tilassa

Huomaa: näyttö luontaisessa 1080p-tilassa on mahdollista vain televisioissa, joissa on niin sanottu Full HD 1080p -resoluutio.

Kun teräväpiirtolaite, joka tukee resoluutiota 1080i tai 1080p, liitetään televisioon, voit valita **Toiminnot**-valikossa näyttötilaksi "luontainen 1080p", jolloin voit katsoa alkuperäistä 1080i- ja 1080p-formaatin kuvaa parhaalla 1080p-resoluutiolla.

- Avaa **Pää**-valikko (Päävalikko) painamalla (MENU)-painiketta.
- Paina ▲- tai ▼-painiketta ja valitse **Toiminnot** ja siirry valikkoon painamalla ►- tai (OK)-painiketta.
- Valitse **Näyttö** painamalla ▼-painiketta.

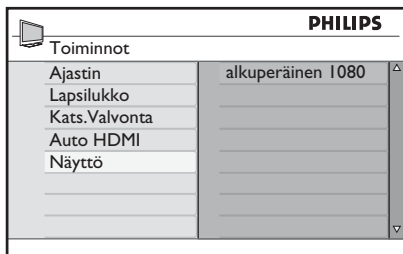

- Avaa **Näyttö**-tila painamalla ►-painiketta.
- Avaa **alkuperäinen 1080 Kytketty/Katkaistu**-valinta painamalla ►-painiketta kahdesti.

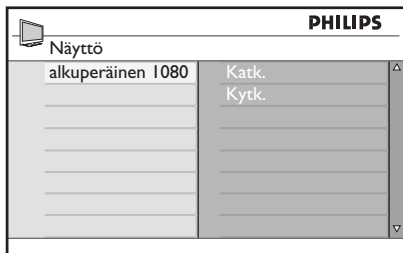

- Paina ▲ ▼-painikkeita ja valitse **Katk.** (Katkaistu) tai **Kytk.** (Kytketty). Katso alkuperäisessä 1080 -tilassa valitsemalla **Kytketty**-valinta.
- Palaa edelliseen valikkoon painamalla ◀-painiketta.
- Sulje valikko painamalla (MENU)-painiketta.

Tuetut formaatit

Seuraavassa taulukossa esitetään teräväpiirtotilan tuetut formaatit.

HD	720p	1080p	1080i
SD	480i	576i	





Television käyttö teräväpiirtotilassa (jatkuu)

Huomaa: Philips-televisiosi on HDMI-yhteensopiva. Jos kuvan laatu on huono, vaihda oheislaitteiden videoformaatti. Valitse esimerkiksi DVD-soittimesta 480p, 576p, 720p, 1080i tai 1080p. Vika ei ole televisiossa.

Auto HDMI:n käyttö





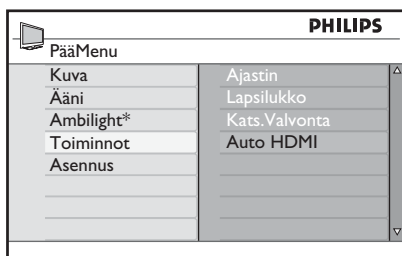

Kun kytket ensimmäisen kerran laitteen HDMI-liitäntään, TV kytkeytyy automaattisesti kyseiselle HDMI-kanavalle. TV ei kytkeydy automaattisesti seuraavien HDMI-kytkentöjen kohdalla.

Auto HDMI:n kytkeminen pois päältä

1. Näytä **Pää**-valikko painamalla  -näppäintä.
2. Valitse **Toiminnot** painamalla  tai  ja paina  tai  valikkoon siirtymiseksi.



* Saatavilla tietyissä malleissa

3. Valitse **Auto HDMI** painamalla  -painiketta ja siirry valikkoon painamalla  - tai  -painiketta.
4. Valitse **Katkaistu** painamalla  tai .
5. Vahvista valintasi painamalla  tai .

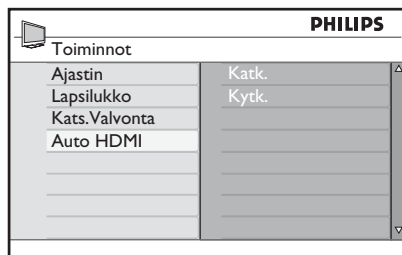

6. Palaa edelliseen valikkoon painamalla .

7. Poistu valikosta painamalla .

Television käyttö tietokoneen näyttönä

liittämällä tietokoneen HDMI- tai DVI-lähtö johonkin television HDMI-liittimeen. Käytä HDMI-DVI-kaapelia tai HDMI-HDMI-kaapelia. Liitäntää VGA:n kautta ei tueta.

Kun HDMI-liitintä käytetään tietokoneen kytkemiseksi televisioon, tietokoneen resoluutiota tai asetuksia saatetaan joutua muuttamaan. Valintaikkuna voi tulla näkyviin. Jatka television katsomista valitsemalla "OK". Katso tietokoneen käyttöohjeesta tietoja tietokoneen resoluution tai asetusten muuttamiseksi.

Tietokoneen kytkeminen televisioon

1. Liitä tietokoneen HDMI- tai DVI-lähtö television johonkin HDMI-liittimeen. Käytä HDMI-DVI-kaapelia tai HDMI-HDMI-kaapelia.
2. Jos käytät HDMI-DVI-kaapelia, liitä tietokoneen audioliitin television sivupaneelin L- ja R-audioliittimeen.
3. Avaa **Lähdeluettelo** (Läh. Luet) painamalla **AV**-painiketta.
4. Valitse oikea HDMI-lähde painamalla **▲**- tai **▼**-painiketta.

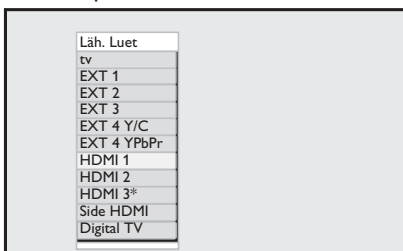

* Saatavilla tietyissä malleissa

5. Vahvista valitsemasi lähde painamalla **▶**- tai **OK**-painiketta.

Kuva- ja ääniasetusten säätäminen tietokonetilassa

Säätääksesi kuva- ja ääniasetuksia teräväpiirtotilassa, noudata sivulla 39 kuvattua menetelmää: *Kuva- ja ääniasetusten säätämisestä teräväpiirtotilassa.*

Kuva-asetukset tietokonetilassa

Teräväpiirtotilan kuva-asetukset ovat samat kuin sivulla 39 kuvatut *Kuva-asetukset teräväpiirtotilassa.*

Ääniasetukset tietokonetilassa

Tietokonetilän ääniasetukset ovat samat kuin televisiotilan ääniasetukset.

Television konfigurointi tietokonetilassa

Tietoja television konfiguroinnista tietokonetilassa, noudata sivulla 39 kuvattua menetelmää *Television konfigurointi teräväpiirtotilassa.* Valitse tietokoneen (PC) sijasta teräväpiirto (HD).

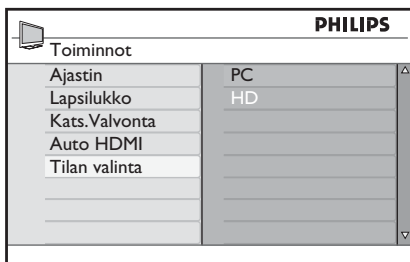















Tietokoneen tuetut resoluutiot

Seuraavia näyttöresoluutioita tuetaan.





640 x 480, 60 Hz	1024 x 768, 60 Hz
640 x 480, 72 Hz	1024 x 768, 70 Hz
640 x 480, 75 Hz	1024 x 768, 75 Hz
640 x 480, 85 Hz	1024 x 768, 85 Hz
800 x 600, 60 Hz	1280 x 768, 60 Hz
800 x 600, 72 Hz	1280 x 1024, 60 Hz
800 x 600, 75 Hz	1360 x 768, 60 Hz
800 x 600, 85 Hz	

Vianetsintä

Alla on luettelo oireista, joita televisiossa voi esiintyä. Ennen kuin otat yhteyttä huoltoon, tee nämä yksinkertaiset tarkistukset.

Oire	Mahdollinen ratkaisu
Kuvaruutu on pimeä	<ul style="list-style-type: none">Tarkista, että virtajohto on liitetty oikein pistorasiaan ja televisioon. Jos virtaa ei ole vieläkään, irrota johto. Odota 60 sekuntia ja kytke johto uudestaan. Käynnistä televisio uudestaan.Paina kaukosäätimen -painiketta.
Huono kuvanlaatu (kohinaa)	<ul style="list-style-type: none">Tarkista television antenniliitäntä ja seinän antennipistoke.Yritä säätää kuvaa manuaalisesti (ks. sivu 24).Oletko valinnut oikean televisiojärjestelmän? (Katso sivu 24)
Ei kuvaa	<ul style="list-style-type: none">Tarkista, että johdot on liitetty oikein (antennijohto televisioon, toinen tallentimeen, virtajohdot jne.).Tarkista, että olet valinnut oikean lähteen.Tarkista, onko lapsilukko poistettu käytöstä.
Joillakin kanavilla ei ole ääntä	<ul style="list-style-type: none">Tarkista, että olet valinnut oikean televisiojärjestelmän (ks. sivu 24).
Ei ääntä	<ul style="list-style-type: none">Tarkista, että äänenvoimakkuus ei ole pienin mahdollinen.Tarkista, että mykistystila () ei ole päällä. Jos mykistystila on päällä, poista se käytöstä painamalla -painiketta.Tarkista television ja oheislaitteiden väliset liitännät.
Äänihäiriöitä	<ul style="list-style-type: none">Kokeile sammuttaa jokin sähkölaitte häiriöiden estämiseksi, esimerkiksi hiustenkuivaaja tai pölynimuri.
Et osaa valikossa näkyvää kieltä käyttääksesi televisiota digitaalisessa tilassa	<ul style="list-style-type: none">Sulje valikko painamalla  painiketta.Avaa valikko painamalla -painiketta uudestaan.Valitse valikon toinen kohta painamalla -painiketta. Siirry valikon seuraavalle tasolle painamalla -painiketta.Paina -painiketta uudestaan. Valitse valikon viides kohta -painikkeella.Siirry valikon seuraavalle tasolle painamalla -painiketta.Valitse oikea kieli painamalla - tai -painiketta.Vahvista valinta painamalla -painiketta.Sulje valikko painamalla -painiketta.
Televisio ei tottele kaukosäädintä	<ul style="list-style-type: none">Kohdista kaukosäädin television etuosaan.Tarkista, että paristot on asetettu oikein päin (napaisuus).Vaihda paristot.
Ei digitaalisia kanavia	<ul style="list-style-type: none">Kysy jälleenmyyjältäsi maanpäällisen digitaalisen lähetyssignaalin näkyyvyydestä paikkakunnallasi.

Vianetsintä (jatkuu)

Oire	Mahdollinen ratkaisu
Kuvaruudussa on yksi tai muutama pieni piste, jotka eivät vaihda väriä videokuvan toiston aikana	<ul style="list-style-type: none">Oire ei ole merkki ongelmasta. Nestekidenäytön valmistuksessa on hyödynnetty tekniikkaa, joka tarjoaa erittäin tarkan kuvanlaadun. Ajoittain ei-aktiiviset kuvapisteteet voivat näkyä näytöllä kiinteinä punaisina, sinisinä, vihreinä tai mustina pisteinä. Huomaa: tämä ei vaikuta vastaanottimen toimintaan.
Epäsäännöllinen tai välkkyvä kuva teräväpiirtillassa	<ul style="list-style-type: none">Kohinaa esiintyy, kun televisioon liitetty laite, kuten esim. DVD-soitin tai kaapelisovitin, ei toimi. Katso ohjeita asentamasi digitaalisen laitteen käyttöohjeesta.Käytä standardinmukaista HDMI-DVI-kaapelia.
Ei ääntä tai kuvaa, mutta etupaneelin punainen valo palaa	<ul style="list-style-type: none">Paina kaukosäätimen -painiketta.
Tietokonetilat eivät toimi	<ul style="list-style-type: none">Tarkista, että liitännät on tehty oikein.Tarkista, että lähde on valittu oikein. Siirry lähdeluetteloon painamalla -painiketta ja valitse oikea lähde.Tarkista, oletko konfiguroinut tietokoneen näytön yhteensopivaksi.Tarkista tietokoneen grafiikkakorttiasetukset.
S-videoväri haalistuu	<ul style="list-style-type: none">Tarkista, onko SVHS-kaapeli liitetty oikein.Vaihda kanavaa painamalla kaukosäätimen (P+)-painiketta ja palaa takaisin painamalla (P-)-painiketta.
Kuvaruudun ylä- ja alaosassa näkyy musta palkki tietokonetilassa	<ul style="list-style-type: none">Vaihda tietokoneen virkistystaajuudeksi 60 Hz.
AC3 ei ole käytettävissä	<ul style="list-style-type: none">Tämä televisio ei tue AC3:a. Valitse vaihtoehtoinen audio painamalla kaukosäätimen -painiketta.
Antenni ei saa virtaa televisiosta	<ul style="list-style-type: none">Tietyt antennit tarvitsevat televisiolta virransyötön. Tämä televisio ei tue kyseistä ominaisuutta.
Kanavan vaihtaminen kestää kauan	<ul style="list-style-type: none">Kaapelipalvelujen tarjoaja on koodannut Maksu-TV-kanavat ja niiden dekoddaaminen kestää kauemmin. Tämä on normaalia eikä vaadi toimenpiteitä.
Digitaalista valikkoa ei voida avata	<ul style="list-style-type: none">Tarkista, onko televisio analogisessa tilassa. Jos näin on, siirry digitaaliseen tilaan painamalla -painiketta.

Ympäristötiedot



Kierrätys

Tuotteen pakkausmateriaalit on tarkoitettu kierrätettäväksi. Kysy paikallisviranomaisilta tietoja pakkauksen kierrättämisestä.



Vanhan tuotteen hävittäminen

Tuote on valmistettu korkealuokkaisista materiaaleista ja komponenteista, jotka voidaan kierrättää ja käyttää uudelleen. Jos tuotteeseen on merkitty roskasäiliö, jonka yli on vedetty rasti, tarkoittaa se, että EU-direktiivi 2002/96/EY koskee tuotetta.

Ota selvää paikallisesta sähkö- ja elektroniikkalaitteiden kierrätysjärjestelmästä. Noudata paikallisia säädöksiä äläkä hävitä vanhoja tuotteita tavallisen kotitalousjätteen mukana. Vanhan tuotteen oikeanlainen kierrättäminen auttaa ehkäisemään mahdollisia ympäristö- ja terveyshaittoja.

Paristojen hävittäminen

Mukana toimitetut paristot eivät sisällä raskasmetalleja, elohopeaa tai kadmiumia. Hävitä tyhjät paristot paikallisten sääntöjen mukaisesti.

Virrankulutus

- Valmiustilassa tämä televisio kuluttaa mahdollisimman vähän energiaa ympäristövaikutusten pienentämiseksi.
- Aktiivikäytön virrankulutus on ilmoitettu television takaosassa olevassa tietokilvessä.

Lisää tuotetietoja on osoitteessa www.philips.com/support.

Huomaa: Teknisiä tietoja ja muita tietoja

voidaan muutta ilman eri ilmoitusta.



Jos tarvitset tuotteen suhteen apua, soita oman maasi asiakaspalveluun. Puhelinnumerot ja osoitteet selviävät yleismaailmisesta takuutodistuksesta, joka tulee television mukana.

Sähkö-, magneetti- ja sähkömagneettiset kentät (EMF)

- Royal Philips Electronics valmistaa ja myy monia kuluttajille suunnattuja tuotteita, jotka, kuten muutkin sähkölaitteet, voivat lähettää ja vastaanottaa sähkömagneettisia signaaleja.
- Yksi Philipsin johtavista liiketoimintaperiaatteista on ryhtyä kaikkiin tarvittaviin terveys- ja turvallisuustoimiin tuotteidemme suhteen ja noudattaa kaikkia soveltuvia laillisia velvoitteita ja tuotteiden valmistuksessa soveltuvia voimassaolevia EMF-standardeja.
- Philips on sitoutunut kehittämään, tuottamaan ja markkinoimaan tuotteita, jotka eivät ole terveydelle haitallisia.
- Philips vahvistaa, että jos sen tuotteita käsitellään niiden oikeassa käyttötarkoituksessa, ne ovat turvallisia käyttää tällä hetkellä saatavien tieteellisten todisteiden valossa.
- Philipsillä on aktiivinen rooli kansainvälisten EMF- ja turvallisuusstandardien kehittämisessä. Näin Philips voi ennakoida tulevan standardoinnin kehityksen ja liittää sen tuotteisiinsa jo varhaisessa vaiheessa.



© 2007 Koninklijke Philips N.V.

All rights reserved

Document order number: 3139 125 38911