

**FLAT TV**



SEE EVERY THING    EXPERIENCE EVERY THING

**PHILIPS**



## Bantuan?

Jika buku panduan ini tidak memberi jawapan atau jika 'Tip' tidak menyelesaikan masalah TV anda, anda boleh menghubungi Pusat Khidmat atau Pelanggan Philips Tempatan. Lihat buku jaminan seluruh Dunia yang dibekalkan.

Sila sediakan nombor Produk dan Model yang boleh ditemui di belakang peti televisyen anda atau pada bungkusan sebelum menghubungi talian bantuan Philips.

Model: 30/42PF9946/69/98

No. Produk

## Penjagaan Skrin

Jangan sentuh, tolak atau gosok mahupun ketuk skrin dengan sebarang benda keras kerana ini boleh mencalar, membinasa atau merosakkan skrin secara kekal. Jangan gosok dengan kain habuk yang dirawat dengan kimia. Jangan sentuh permukaan dengan tangan atau kain bergris (sesetengah kosmetik berbahaya kepada skrin). Cabut palam sebelum membersihkan skrin. Apabila permukaannya berabuk, sila lapkan dengan perlahan menggunakan kain kapas yang boleh meresap atau bahan lembut lain seperti kain 'chamois'. Jangan gunakan acetone, toluene dan alkohol kerana ia menyebabkan kerosakan kimia. Jangan gunakan pembersih cecair atau aerosol. Lapkan air ludah atau titisan air dengan segera. Apabila ia menyentuh skrin untuk jangka masa yang lama, ia boleh mengakibatkan deformasi dan pelunturan warna.

## Amaran mengenai imej tidak bergerak di skrin TV.

Satu ciri Panel Paparan Plasma ialah paparan imej yang sama untuk jangka masa yang lama boleh menyebabkan 'selepas imej' yang kekal di skrin. Ini dikenali sebagai 'phosphor burn in'.

Penggunaan TV secara biasa harus melibatkan tayangan gambar yang mengandungi imej bergerak dan bertukar-tukar di skrin.

## Persediaan

### 1 Arahkan untuk memasang di dinding/Kaki meja

Mengikut jenis TV yang dibeli oleh anda, braket memasang di dinding dan/atau kaki mungkin dibekalkan. Lihat risalah berasingan yang dibekalkan untuk memasang kaki dan/atau braket memasang di dinding. Pastikan pemasangan di dinding dilakukan dengan sempurna supaya ia mematuhi piawaian keselamatan.

Berat TV (tidak termasuk bungkusan) adalah lebih kurang 18 kg (30PF9946); 42 kg (42PF9946).

Nota: Kaki lain (tidak dibekalkan) merupakan aksesori tidak wajib. Rujuk kepada penjual anda.

### 2 Pastikan udara berlegar dengan bebas melalui lubang-lubang udara.

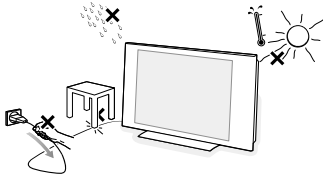

Untuk mencegah sebarang situasi yang tidak selamat, tiada punca api yang terbuka seperti lilin menyala, harus diletakkan di atas atau berdekatan dengannya. Elakkan haba, pancaran matahari terik dan pendedahan kepada hujan atau air. Peralatan ini tidak harus didedahkan kepada titisan atau percikan.

- Masukkan palam aerial ke dalam soket aerial  di bawah TV. Untuk kualiti gambar yang terbaik, gunakan kabel penindih aerial yang dibekalkan.
- Masukkan kod utama yang dibekalkan ke salur utama di bawah TV dan di soket dinding yang mempunyai voltan utama sebanyak 198-264V. Untuk mencegah kerosakan ke atas kod kuasa (AC) yang boleh menyebabkan kebakaran atau kejutan elektrik, jangan letakkan TV di atas kod.
- Alat kawalan jauh:** Masukkan 2 bateri yang dibekalkan (Jenis R6-1, 1.5V)

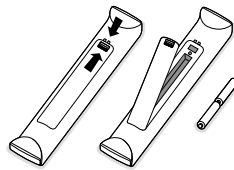

Bateri yang dibekalkan tidak mengandungi merkuri logam berat dan kadmium. Sila periksa cara untuk membuang bateri mengikut peraturan tempatan.

### 6 Membuka TV: Tekan suis kuasa di sebelah kanan TV.

Petunjuk biru di hadapan TV menyala dan skrin muncul. Jika TV berada di dalam mod sedia (petunjuk merah), tekan kekunci **-P+** atau kekunci  pada alat kawalan jauh.

## Untuk menggunakan menu

- 1 Tekan kekunci **MENU** pada alat kawalan jauh untuk mendapatkan menu utama. Anda boleh keluar dari menu utama pada bila-bila masa dengan menekan kekunci **MENU** sekali lagi.
- 2 Gunakan kursor ke atas/bawah untuk memilih **Gambar, Bunyi, Ciri, Pemasangan** atau **Mod..**
- 3 Gunakan kursor mengikut arah ke kanan untuk memilih perkara menu.
- 4 Gunakan kursor ke atas/bawah sekali lagi untuk memilih kawalan yang dikehendaki untuk memilih atau melaraskan.
- 5 Tekan kekunci **OK** untuk mengaktifkan.

*Nota: Perkara yang tidak terdapat atau tidak relevan untuk sementara waktu dipaparkan di dalam warna kelabu terang dan tidak boleh dipilih.*

### Menu TV

Menu TV	Gambar
<b>Gambar</b> ▶ Bunyi Ciri Pemasangan Mod	<b>Cerah</b> ▶  Warna Kejelasan Ketajaman Rona Suhu Warna

#### Menu Gambar:

- **Cerah:** ini menukar seri gambar
- **Warna:** ini menukar kehebatan warna
- **Kejelasan:** ini menukar perbezaan di antara 'tone' yang terang dan gelap
- **Ketajaman:** ini menukar definisi gambar
- **Rona:** ini melaraskan gambar untuk mendapatkan 'tone' kulit yang semula jadi.
- **Suhu Warna:** ini menukar warna yang diberikan: **Dingin** (kebiru-biruan); **Biasa** (seimbang) atau **Hangat** (kemerah-merahan).

Menu TV	Bunyi
Gambar <b>Bunyi</b> ▶ Ciri Pasang Mod	<b>Ekualizer</b> ▶    120 Hz Imbang            500 Hz Pelaras Bunyi    1500 Hz Dolby Virtual

#### Menu Bunyi:

- **Ekualizer:** untuk melaraskan nada bunyi (dari bass 120 Hz kepada trebel 10 kHz).
- **Imbang:** ini mengimbangi bunyi di speaker kiri dan kanan
- **Pelaras Bunyi:** ini digunakan untuk menghadkan peningkatan bunyi, bunyi, terutama sekali pada perubahan program atau slot iklan.
- **Dolby Virtual:** Mensimulasikan pengalaman bunyi sekeliling dari dua speaker menggunakan Dolby Pro Logic\* memberi pendengar suasana dikelilingi speaker tambahan.

\* Dihasilkan secara berlesen daripada Dolby Laboratories. Dolby 'Pro Logic' dan simbol D berganda adalah tanda dagang Dolby Laboratories.

Menu TV	Ciri
Gambar Bunyi <b>Ciri</b> ▶ Pasang Mod	<b>Pemasa</b> ▶ Masa Pengunci Masa Mula Kontras+ Masa Tamat Noise Reduce Saluran PIP Diaktifkan Tunjuk

#### Menu Ciri-ciri:

- **Pemasa, Pengunci** dan **PIP:** lihat m. 10-11
- **Kontras+:** pelarasan automatik kontras gambar yang menetapkan secara kekal bahagian gambar yang paling gelap kepada hitam.
- **Noise Reduce:** mengurangkan Bunyi bising gambar (bersalji) di dalam keadaan penerimaan yang kurang baik

**Menu Pasang:** lihat m.9

## Menggunakan alat kawalan jauh RC4333

Nota: Untuk kebanyakan kekunci, menekan sekali akan mengaktifkan fungsi. Menekan kali kedua akan menyah aktifkannya. Catatan: sesetengah kekunci boleh digunakan di dalam mod VGA sahaja.

### VCR DVD TV SAT AMP

Tekan kekunci **SELECT** berulang kali untuk memilih salah satu daripada mod sistem di mana alat kawalan jauh boleh digunakan. Jika tiada tindakan diambil dalam masa 2 saat, alat kawalan jauh akan kembali ke mod TV. Selepas tindakan di dalam mod sistem yang dipilih, alat kawalan jauh akan kekal di dalam mod ini selama 60 saat dan kemudian akan kembali ke mod TV.

### Pilih alat persisian anda.

Lihat m. 8



Kekunci peralatan Audio dan Video.

### TV / PC / HD

Tekan salah satu kekunci ini untuk menukar televisyen di antara mod TV atau PC (m. 13) atau untuk memilih peranti Definisi Tinggi Digital anda yang disambungkan.

### PIP (Gambar di dalam Grafik) Buka / Tutup

Lihat m.11

 Untuk melaraskan Volum.

### Maklumat Di Skrin

Untuk memaparkan / menghilangkan nombor program, nama (jika ia wujud), masa, mod bunyi dan baki masa pada Pemasa. Tekan dan pegang selama 5 saat untuk memaparkan nombor program di skrin secara kekal. Paras Volum dan pelarasan kawalan bijak kemudiannya dipaparkan setiap kali ia digunakan.

### Pemasa Tidur

Untuk memilih jangka masa sebelum TV bertukar kepada sedia secara automatik (dari 0 hingga 240 minit).

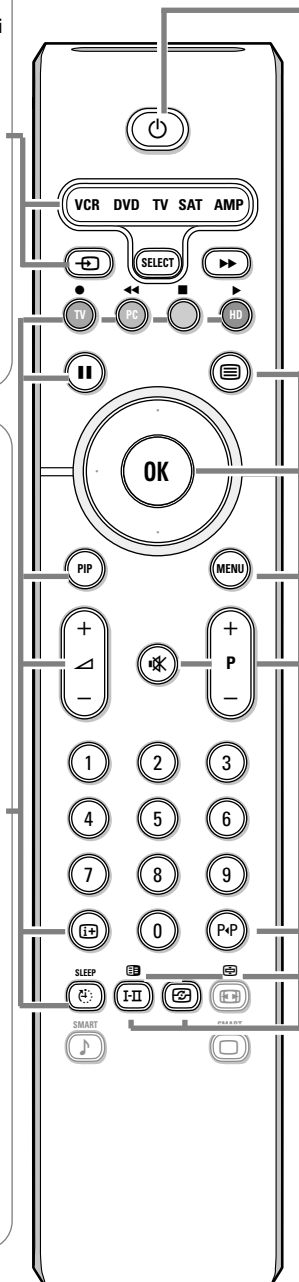

### Sedia

Tekan untuk memasang atau menutup TV.

### Teleteks Buka/Campur/Tutup lihat m.12

**Kekunci berwarna**, lihat Teleteks, m.12

**OK** Tekan kekunci ini  
- untuk mengaktifkan pilihan anda, apabila di dalam menu;  
- untuk memaparkan senarai saluran

**MENU** Menu utama buka/tutup lihat m.9

 Mengganggu bunyi atau mengadakannya semula

### **P** Pilihan program

Untuk bergerak ke atas atau bawah sesuatu program. Nombor, (namanya) dan mod bunyi dipaparkan selama beberapa saat. Untuk sesetengah program TV, tajuk program tersebut muncul di bawah skrin.

### **0/9** Kekunci berangka

Untuk memilih sesuatu saluran TV. Untuk nombor program dua angka, masukkan angka saat sebelum sempang hilang. Untuk menukar dengan segera kepada saluran TV satu angka, terus menekan kekunci angka lama sedikit.

### **P+P** Saluran TV Sebelumnya

Tekan untuk memaparkan saluran TV yang dipilih sebelum ini.

 Kekunci Teleteks, lihat m.12

### **I-II** Mod bunyi

Untuk menukar daripada **Stereo** atau **Nicam Stereo** kepada **Mono**, atau untuk memilih di antara **Dwi I** atau **Dwi II** di dalam kes penghantaran dwi bahasa. Apabila mod bunyi adalah **Mono**, petunjuknya dipaparkan dalam warna merah.

 **Kawalan aktif** Buka/Tutup/Buka dengan Sensor

Mengoptimalkan kualiti gambar mengikut kualiti penerimaan

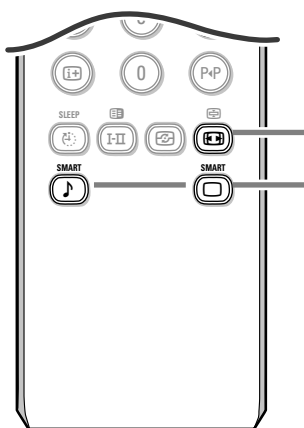

### **Format 16:9**

Gambar yang anda terima mungkin dihantarkan di dalam format 16:9 (skrin lebar) atau format 4:3 (skrin biasa).

Gambar 4:3 kadang-kala mempunyai jalur hitam di penghujung dan di bawah skrin (format peti surat).

Kekunci ini membolehkan anda untuk mengoptimumkan paparan gambar di skrin.

#### **Pertukaran secara automatik**

TV ini dilengkapi pertukaran secara automatik yang akan memilih format skrin yang betul, dengan syarat isyarat khusus dihantarkan bersama program tersebut.

Format automatik ini juga boleh ditukar secara manual;

#### **Menggunakan format yang berbeza**

Tekan kekunci ini untuk mendapatkan senarai format paparan yang ada bagi menayangkan imej video mengikut pembahagian tradisional 4:3.

Tekan kekunci ini berulang kali atau tekan kursor ke kiri/kanan untuk memilih format gambar yang lain: Layar Lebar, 4:3, Zoom 14:9, Zoom 16:9, Zoom Sari kata, Skrin Lebar atau Skrin penuh (30PF9946 sahaja).

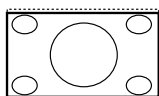

**Layar Lebar**

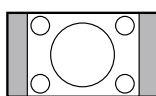

**4:3**

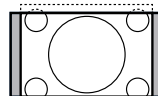

**Zoom 14:9**

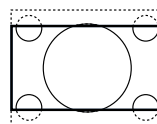

**Zoom 16:9**

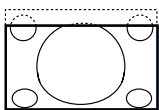

**Zoom Sari kata**

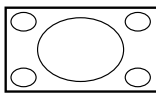

**Skrin Lebar**

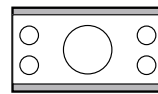

**Skrin penuh (30PF9946 sahaja)**

Super Zoom menghilangkan bar hitam di sisi program 4:3 dengan gangguan minimum.

Nota: Di dalam mod HDMI, tekan kekunci  untuk menukar di antara format 16:9 atau Gambar skrin lebar.

### **Kekunci bijak**

Untuk memilih penetapan gambar dan bunyi yang telah ditetapkan lebih awal.

**Peribadi** merujuk kepada penetapan kegemaran peribadi yang dipilih di dalam menu bunyi dan gambar.

Nota: Di dalam keadaan isyarat RF/AV yang lemah, sila pilih mod gambar Bijak **Lembut**.

TV Philips ini telah ditetapkan di kilang untuk kelihatan terbaik di dalam sekitaran stor yang menggunakan lampu neon. Oleh kerana kemungkinan besar rumah anda tidak seterang stor, kami menyarankan anda supaya melihat-lihat pelbagai mod gambar Bijak bagi mendapatkan keadaan yang paling sesuai untuk tontonan anda.

## Kekunci di atas TV

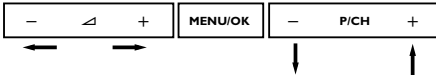
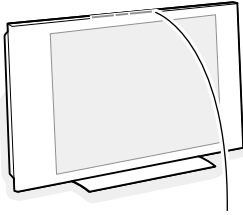

Sekiranya alat kawalan jauh anda hilang atau pecah, anda masih boleh menukar sesetengah penetapan asas dengan kekunci di atas TV anda.

Tekan:

- kekunci - + untuk melarasskan Volum;
- kekunci - **P/CH** + untuk memilih saluran TV atau sumber.

Tekan kekunci **MENU/OK** untuk mendapatkan menu utama tanpa alat kawalan jauh.

Gunakan:

- kekunci - + dan kekunci - **P/CH** + untuk memilih perkara menu di dalam arah yang ditunjukkan;
- kekunci **MENU/OK** untuk mengesahkan pilihan anda.

Nota:

Tekan kekunci **MENU/OK** sekali lagi untuk menutup menu.

## Camcorder, permainan video, Fon kepala

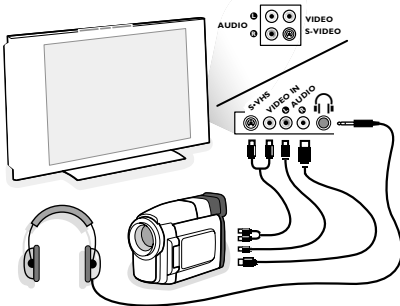

### Kamera, Permainan atau Camcorder

- 1 Sambungkan kamera, permainan atau camcorder anda seperti yang ditunjukkan.
  - 2 Sambung ke **VIDEO** ② dan **AUDIO L** ③ untuk peralatan mono. Untuk peralatan stereo sambungkan juga **AUDIO R** ③.
- Kualiti S-VHS dengan camcorder S-VHS diperoleh dengan menyambung kabel S-VHS dengan input **S-VIDEO** ① dan input **AUDIO** ③.

Jangan sambungkan kabel ① dan ② pada masa yang sama. Ini boleh menyebabkan gangguan pada gambar!

### Fon kepala (hanya untuk 30PF9946)

Masukkan palam ke dalam soket fon kepala seperti yang ditunjukkan.

Impedans Fon kepala mesti di antara 8 dan 4000 Ohm. Soket fon kepala mempunyai bicu 3.5 mm.

## Sambungan belakang

Terdapat pelbagai peranti audio dan video yang boleh disambungkan ke TV anda. Rajah sambungan berikut menunjukkan cara untuk menyambung ke TV.

**AV1** boleh menangani YpbPr dan CVBS; **AV2** CVBS dan YIC; **AV3** HDMI dan VGA - VGA boleh menangani VGA, SVGA (dan jika 30PF9946, XGA juga) dan 480p, 576p dan 1080i.

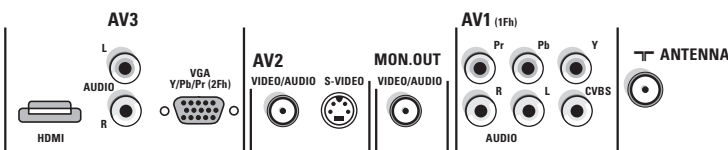

## Perakam (VCR-DVD+RW)

Nota: Jangan letakkan perakam anda terlalu dekat dengan skrin kerana sesetengah perakam mungkin mudah terganggu oleh isyarat dari paparan. Kekalkan jarak minimum sebanyak 20" dari skrin.

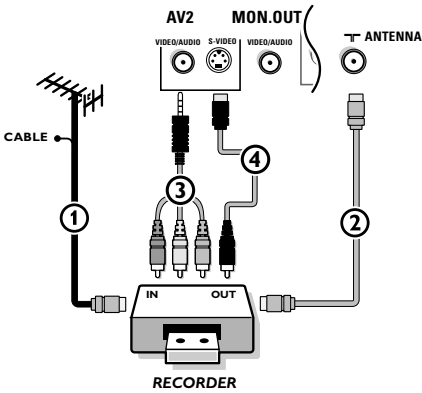

- 1 Sambungkan kabel Antena RF ① ke soket **RF IN** perakam anda.
- 2 Sambungkan kabel RF yang satu lagi ② dari output **OUT** perakam anda ke bicu **ANTENNA** input TV.
- 3 Sambungkan kabel penyesuai bicu mini ke 'cinch' yang dibekalkan ③ ke bicu input **VIDEO/AUDIO AV2**.

### Jika perakam anda mempunyai bicu video S-VHS:

Untuk kualiti gambar yang lebih baik, sambungkan kabel S-video ④ dengan input **S-VIDEO**.

S-VHS tidak menyediakan audio, oleh itu bicu mini ke kabel 'cinch' mesti disambungkan untuk mengeluarkan bunyi.

## Perakam dan peranti AV lain

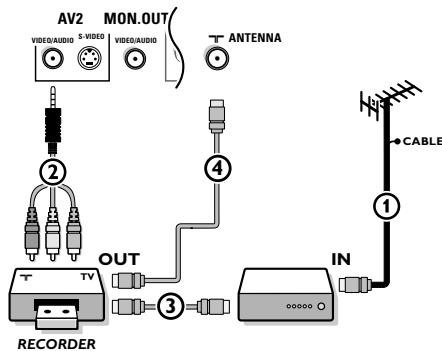

- 1 Sambungkan Antena RF ① ke soket **RF IN** peranti AV anda yang lain.
- 2 Sambungkan kabel penyesuai bicu mini ke 'cinch' ② ke bicu input **VIDEO/AUDIO AV2**.
- 3 Sambungkan output RF peranti A/V ke input RF di perakam ③.
- 4 Sambungkan kabel RF ④ dari output **OUT** perakam anda ke bicu **ANTENNA** input TV.

Jika perakam anda mempunyai bicu video S-VHS, lihat di atas.

Penyambung **MON. OUT** boleh digunakan untuk 'daisy chaining' atau untuk merakam program dari TV anda.

Hanya apabila perakam disambungkan ke **MON. OUT**, adalah mungkin untuk merakam sesuatu program dari peranti lain yang disambungkan ke TV. Lihat Merakam dengan perakam anda, m.13.

## Peranti dengan Penyambung Output Video Komponen (YpbPr)

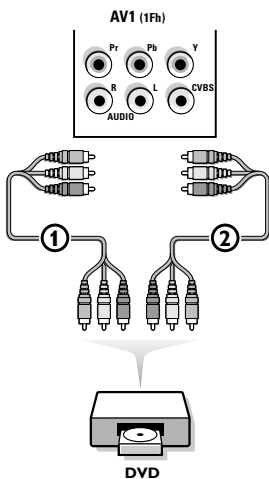

- 1 Sambungkan tiga kabel video komponen berasingan ① ke peranti yang mempunyai output video komponen (YpbPr), seperti pemain DVD, pemain cakera laser, pemain permainan video, penerima satelit, atau peralatan lain dan ke bicu **Y, Pb** dan **Pr AV1** di TV.
- 2 Sambungkan kabel audio ke bicu **AUDIO L** dan **R** peranti dan ke bicu **YPbPr** audio **L** dan **RAV1**.
- 3 Untuk pengeluaran semula (Input Video Komponen) sambungkan juga ke bicu **CVBS AV1**. Lihat buku panduan pemain DVD anda.

Nota: label-label pada soket video komponen mungkin berbeza, bergantung kepada pemain DVD atau peranti yang disambungkan. Walaupun singkatannya mungkin berbeza, huruf B dan R bererti isyarat komponen biru dan merah, dan Y menandakan isyarat 'luminance'. Rujuk kepada arahan pemain DVD atau peranti untuk digunakan bagi definisi dan butir-butir sambungan.



---

## Peranti dengan output skan Progresif (misalnya kotak 'Set Top' digital, konsol permainan video atau pemain DVD skan Progresif (480p, 576, 720p atau 1080i)

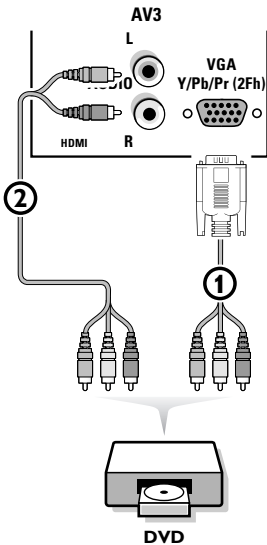

Sambungkan peranti tersebut dengan output **2Fh YPbPr** ke penyambung **VGA ①** (dengan kabel penyesuai VGA ke 'cinch' yang dibekalkan) dan ke bicu **AUDIO L ②** dan **R AV3**. Lihat juga buku panduan peranti Definisi Tinggi anda.

*Nota:* Televisyen ini direka untuk menerima piawaian isyarat definisi tinggi 480p, 576p, 720p dan 1080i seperti yang ditentukan oleh piawaian Persatuan Industri Elektronik EIA770.3. Peranti digital dari pengeluar yang berbeza berkemungkinan mempunyai piawaian output yang berbeza, yang boleh menyebabkan kesukaran bagi televisyen untuk memaparkan dengan sempurna.

*Amaran:* Sekiranya anda perasankan imej yang bergelung, warna yang salah atau tiada warna, tiada gambar, atau malah kombinasi ini di skrin anda, periksa sama ada sambungan tersebut dilakukan dengan cara yang betul atau jauhkan peranti digital anda dari TV.

---

## Penyambung HDMI (Antara muka Multimedia Definisi Tinggi)

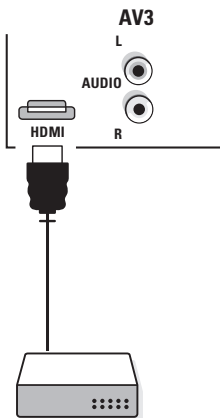

HDMI ialah piawaian baru yang terkini bagi antara sambungan video dan audio Definisi Tinggi Digital. Misalnya, dengan kotak Digital Set Top, dengan peranti yang dilengkapi HDMI seperti PC, DVD-R, penerima AV...

*Nota:* Penyambungan HDMI tidak boleh digunakan untuk peralatan DVI dengan bunyi analog.

Penyambung **HDMI** membolehkan

- mod paparan TV dan monitor berikut:

EDTV	640/720 x 480p	
	720 x 576p	
HDTV	1920 x 1080i	
VGA	640 x 480	60 Hz
SVGA	800 x 600	60 Hz
XGA	1024 x 768	60 Hz

- kandungan HD tidak mampat  
- isyarat yang dienkrif dan tidak enkrif.

Sambungkan output HDMI digital peranti HD anda (misalnya PC, pemain DVD, Peti Set Top..) ke penyambung **HDMI** TV anda.

*Nota:*

- Operasi yang sempurna hanya dijamin untuk produk-produk pelanggan yang mematuhi HDMI.
- Peranti digital dari pelbagai pengeluar berkemungkinan mempunyai piawaian output yang berbeza yang boleh menyebabkan kesukaran bagi televisyen untuk memaparkan dengan sempurna.
- Jika TV berkeadaan sejuk, mungkin terdapat "kelipan" kecil apabila TV dibuka. Ini adalah perkara biasa, tiada masalah dengan TV tersebut.

## Sambungkan komputer anda

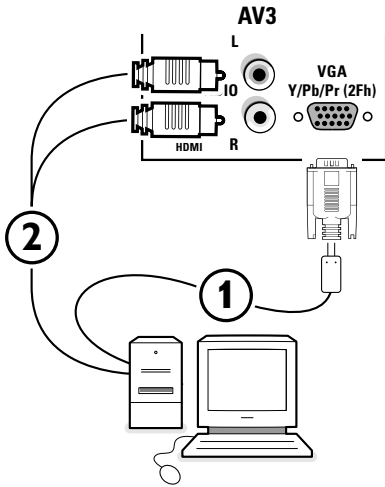

Anda boleh menyambungkan komputer anda ke penyambung **VGA AV3** atau ke penyambung **HDMI** (lihat lebih lanjut).

- 1 Sambungkan satu hujung kabel VGA ① ke kad video komputer dan hujung yang satu lagi ke penyambung **VGA Y/Pb/Pr 2Fh** di bawah TV. Sambungkan penyambung dengan kuat menggunakan skru di palam.
- 2 Sekiranya komputer Multimedia, sambungkan kabel audio ② ke output audio komputer Multimedia anda dan ke input **AUDIO R**(kanan) dan **L**(kiri).

Penyambung **VGA** membolehkan mod paparan TV dan monitor berikut:

VGA	640 x 480	60 Hz
SVGA	800 x 600	60 Hz
XGA	1024 x 768	60 Hz

Nota:

Jika boleh, gunakan mod video XGA1024x768@60Hz untuk mendapatkan kualiti imej terbaik bagi monitor LCD anda.

## Untuk memilih peranti yang disambungkan

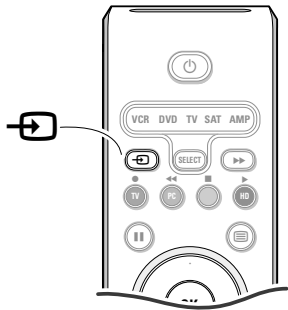

- 1 Tekan kekunci  berulang kali untuk memilih **AV1, AV2, AV3, Sisi** atau **saluran TV**, bergantung di mana anda menyambungkan peranti anda.
- 2 Tekan kursor ke atas/bawah.
- 3 Tekan **OK**.

Catatan: Kebanyakan peralatan (pentafrsir kod, perakam video) menjalankan sendiri pertukaran tersebut. Bagaimanapun, ini tidak pernah berlaku dengan komputer yang disambungkan ke input VGA.

## Merakam dengan perakam anda

Untuk merakam kualiti S-VHS, sambungkan persisian S-VHS secara langsung ke perakam.

### Merakam program TV

Anda boleh merakam program TV menggunakan penala perakam anda tanpa menjejaskan TV anda.

- 1 Pilih nombor saluran pada perakam anda.
- 2 Tetapkan perakam anda kepada merakam. Lihat buku panduan untuk perakam anda.

*Menukar nombor saluran di TV anda tidak akan mengganggu rakaman!*

### Merakam perakam dari **MONITOR OUT**

Anda boleh merakam sesuatu program pada perakam anda dari penala TV melalui **MONITOR OUT**.

- 1 Buka peranti.
- 2 Pilih saluran yang betul di TV dan input yang betul pada perakam anda.
- 3 Tetapkan perakam anda kepada merakam. Anda merakam saluran penala TV, walaupun semasa anda menukar ke input AV menggunakan kekunci  pada alat kawalan jauh.

*Jangan menukar saluran atau menutup TV anda apabila anda merakam melalui **MONITOR OUT**.*

## Bagaimana untuk mencari dan menyimpan saluran TV

### Menu TV

Gambar	Bahasa
Bunyi	Simpanot
Ciri	Simpan Manual
<b>Pemasangan</b> ▶	Susun
Mod	Nama
	Sunting Saluran

Jika anda ingin memasang semula TV anda, teruskan seperti berikut:

- 1 Gunakan kekunci **MENU** pada alat kawalan jauh.
- 2 Gunakan kursor ke atas/bawah untuk memilih **Pasang**.
- 3 Tekan kursor ke kanan untuk memasuki menu Pasang.
- 4 Gunakan kursor ke kiri/kanan untuk memilih bahasa anda.

### Simpan Otomatik

Saluran ▶	.....
TV ▶	frek

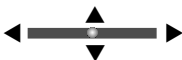

### Pemasangan

Bahasa	....
Simpan Otomatik	10 ◀
Simpan Manual	11
<b>Susun</b> ▶	12 ▶
Nama	13
Sunting Saluran	

### Pasang

Bahasa	Sistem warna
Simpan Auto	Sistem bunyi
<b>Simpan Manual</b> ▶	Cari
Susun	Saluran
Nama	Talaan
Sunting Saluran	Simpan

## Simpan secara Auto

- 1 Pilih **Simpan Auto** di menu Pasang. Label pilihan simpan auto **Mula?** akan muncul.
- 2 Tekan kursor ke kanan.
- 3 Kemajuan memprogramkan secara auto dipaparkan. Anda boleh menggunakan menu Susun untuk menombori semula saluran TV yang disimpan.

*Nota: Nombor saluran akan sentiasa ditulis di dalam abjad Latin, walaupun jika sesuatu bahasa yang telah dipilih menggunakan abjad lain.*

## Menyusun saluran TV

- 1 Pilih **Susun** di menu Pasang dan tekan kursor ke kanan.
- 2 Pilih saluran TV yang ingin digerakkan menggunakan kursor ke atas/bawah dan tekan kursor ke kanan.
- 3 Pilih nombor baru dan sahkan dengan kursor ke kiri.
- 4 Ulangi langkah 2 dan 3 untuk setiap saluran TV yang ingin dinombori semula.
- 5 Untuk keluar dari menu, tekan kekunci **MENU** berulang kali.

i.

## Simpan secara manual

Mencari dan menyimpan saluran TV dilakukan saluran demi saluran. Anda mesti melalui setiap langkah menu Pemasangan Manual.

- 1 Pilih **Simpan Manual** di menu Pasang dan tekan kursor ke kanan untuk memasukinya..

- 2 Pilih **Sistem warna** dan tekan kursor ke kanan. Jika **Auto** dipilih, sistem warna berkenaan akan dipilih secara automatik mengikut sistem penghantaran.

*Jika penerimaan kurang baik, pilih sistem warna lain dengan kursor ke atas/bawah.*

- 3 Tekan kekunci **MENU** atau kursor ke kiri.
- 4 Pilih **Sistem bunyi** dan tekan kursor ke kanan. Jika **Auto** dipilih, sistem bunyi yang berkenaan akan dipilih secara automatik mengikut sistem penghantaran.

*Nota: Jika penerimaan kurang baik, pilih sistem warna lain dengan kursor ke atas/bawah.*

- 5 Tekan kekunci **MENU** atau kursor ke kiri.
- 6 **Cari saluran TV:** Tekan kursor ke bawah untuk memilih **Cari** dan tekan kursor ke kanan untuk mula mencari.

### Memilih saluran TV secara langsung:

*Jika anda mengetahui frekuensinya, masukkan secara langsung dengan kekunci angka 0 hingga 9. Minta senarai dari syarikat kabel atau penjual anda, atau sebaliknya rujuk kepada Carta frekuensi di bahagian dalam kulit belakang buku panduan ini.*

- 7 Tekan kursor ke bawah dan masukkan nombor program dengan kekunci angka.
- 8 **Tala halus:** Sekiranya penerimaan kurang baik, anda boleh memperbaiki penerimaan dengan melaras frekuensi menggunakan kursor ke kiri/kanan.
- 9 Untuk menyimpan saluran TV anda, pilih **Simpan** dan tekan kursor ke kanan. Ulangi langkah 2 hingga 8 untuk menyimpan satu lagi saluran TV.
- 10 Untuk keluar dari menu, tekan kekunci **MENU** pada alat kawalan jauh.

---

## Beri Nama

Adalah mungkin untuk menukar nama yang disimpan di dalam memori atau memberikan nama kepada sesuatu saluran TV atau luar yang mana namanya belum dimasuki. Satu nama sehingga 5 huruf atau nombor boleh diberikan kepada nombor program 0 hingga 99.

*Nota: Adalah mustahil untuk menamakan semula sumber VGA.*

- 1 Pilih **Nama** di dalam menu **Pasang** dan tekan kursor ke kanan.
- 2 Pilih nombor program.  
*Nota: terus menekan kursor ke atas/bawah untuk mengelung senarai program dengan pantas.*

- 3 Pilih abjad berikut dengan kursor ke atas/bawah.
- 4 Pilih posisi berikut dengan kursor ke kanan.
- 5 Pilih abjad berikut.
- 6 Tekan kursor ke kiri apabila selesai.
- 7 Pilih nombor program lain dan ulangi langkah 2 hingga 6.
- 8 Tekan kekunci **MENU** untuk kembali ke menu TV. Tekan semula untuk keluar menu TV.  
*Nota: jarak, nombor dan abjad khas yang lain terletak di antara Z dan A.*

---

## Menyunting saluran

Ciri ini membolehkan anda untuk menyunting atau melangkaui saluran dari senarai saluran yang mempunyai isyarat atau saluran yang lemah atau kurang baik yang tidak kerap ditonton.

*Nota: Sebaik saja satu saluran dilangkaui, anda tidak boleh memilihnya dengan kekunci **-P+**; anda hanya boleh mengakses saluran tersebut dengan kekunci angka.*

- 1 Pilih **Sunting saluran** di menu **Pasang**;
- 2 Tekan kursor ke kanan untuk memasuki senarai saluran.

- 3 Pilih saluran yang ingin dilangkaui dengan kursor ke atas/bawah.
- 4 Tekan kursor ke kanan untuk melangkaui saluran yang dipilih.  
**Mesej Langkau** dipaparkan.
- 5 Tekan kursor ke atas/bawah untuk memilih saluran lain dan ulangi langkah 4.
- 6 Tekan kursor ke kiri atau kekunci **MENU** untuk kembali ke menu **Pasang**.  
*Nota: Untuk menambah semula saluran ke senarai, ulangi langkah 1 hingga 4 dan tekan kekunci **MENU** untuk menutup menu.*

---

## Menu ciri-ciri

### Pemasa

Menu ini membenarkan anda menggunakan TV sebagai penggera.

- 1 Tekan kekunci **MENU**.
- 2 Dengan kursor, pilih **Ciri-ciri**, kemudian **Pemasa**.
- 3 **Masa**: masukkan masa semasa.
- 4 **Masa Mula**: masukkan masa mula.
- 5 **Masa Berhenti**: masukkan masa sedia.
- 6 **No. Saluran**: masukkan nombor saluran bagi penggera bangun daripada tidur.
- 7 **Aktifkan**: penetapannya termasuk:
  - **Sekali** untuk sekali penggera
  - **Setiap hari** untuk setiap hari
  - **Tutup** untuk membatalkan.

- 8 **Paparan**: tekan kursor ke kanan untuk memilih **Buka** atau **Tutup**, mengikut keinginan anda sama ada ingin memaparkan masa semasa di skrin TV ataupun tidak.
- 9 Tekan kekunci  pada alat kawalan jauh untuk meletakkan TV pada sedia. Ia akan muncul secara automatik pada masa ia diprogramkan. Jika anda membiarkan TV terbuka, ia hanya akan menukar program pada masa yang ditetapkan (dan akan pergi ke mod sedia pada Masa Berhenti)  
*Nota: Dengan menggandingkan fungsi Kunci daripada Kanak-kanak dan Pemasa, anda boleh mengehadkan tempoh TV digunakan, misalnya oleh anak-anak anda.*

## Pengunci

Ciri-ciri menerima dan memproses data yang disampaikan oleh penyiar atau pembekal program lain yang mengandungi nasihat kandungan program. Apabila diprogramkan oleh penonton, TV akan bertindak balas terhadap nasihat kandungan dan menyekat kandungan program yang terlarang. Ciri ini membolehkan ibubapa menyekat atau "menapis" mana-mana saluran yang difikirkan tidak sesuai untuk kanak-kanak. Saluran yang disekat tidak boleh ditonton sehinggalah kod laluan yang tepat digunakan untuk membuka saluran tersebut.

- 1 Tekan punat **MENU**.
- 2 Dengan kursor, pilih **Ciri**, disusuli **Pengunci**.
- 3 Tekan kursor ke kanan untuk masuk ke menu Kunci drp.
- 4 Anda akan diminta untuk memasukkan Kod Laluan.
  - Tekan 0, 7, 1, 1 pada alat kawalan jauh. **Incorrect** akan terpapar pada skrin.
  - Tekan 0, 7, 1, 1 pada alat kawalan jauh sekali lagi. **New Code** akan terpapar pada skrin.
  - Masukkan kod 4-digit baru dengan punat nombor. **Confirm Code** akan terpapar pada skrin.
  - Masukkan kod 4-digit baru anda sekali lagi. **Confirmed** akan mengelip pada skrin buat seketika dan jalur highlight kembali ke Block Channel.

### Penting: anda terlupa Kod Akses

Ingatlah bawa 0, 7, 1, 1 adalah kod default Child lock. Jika kod akses anda telah ditukar oleh orang lain (contohnya, anak anda) atau anda terlupa kodnya, anda masih boleh mengakses laluan dengan memasukkan kod default

## Kunci Saluran

Pilih saluran TV yang ingin disekat. Tekan kursor ke kanan untuk mengunci saluran. Ulangi untuk mana-mana saluran yang ingin disekat dari tontonan.

## Kunci HD

Untuk mengunci mana-mana alat yang disambungkan ke **AV3**.

## Tukar Kod

Untuk menukar Kod Laluan yang dikunci. Masukkan kod laluan semasa atau kod default 0,7,1,1 dan masukkan kod laluan peribadi baru. Kod lama akan dipadam dan kod baru disimpan.

## Padam Semua

Untuk membuka semua saluran dan program yang dikunci sehingga TV dipadam. Apabila kuasa dipasangkan semula, semua saluran yang telah dikunci akan disekat sekali lagi.

## Sekat Semua

Untuk mengunci semua saluran dan program dengan segera. Dalam mod **OFF**, anda akan kembali ke saluran Geenlocked individu.

## PIP, (Gambar dalam Gambar)

Ciri Gambar Dalam Gambar membenarkan anda untuk mendapatkan subskrin di dalam skrin utama, membolehkan anda untuk menonton saluran TV dan gambar dari peranti yang disambungkan ke **AV3** (peranti Definisi Tinggi Digital) pada masa yang sama.

- 1 Tekan kekunci **MENU**.
- 2 Dengan kursor, pilih **Ciri-ciri**, kemudian **PIP**.
- 3 Tekan kursor ke kanan untuk memilih saiz PIG yang ada: **Tutup**, **Kecil**, **Sederhana**, **Besar** atau **Sebelah menyebelah**.

Sesudah memilih saiznya, dan peranti disambungkan ke **AV3** dan dibuka, tetingkap PIP secara automatik akan muncul. Tekan kekunci **P-** atau **P+** atau kekunci angka untuk memilih saluran TV yang lain atau untuk memaparkan tetingkap peranti **AV3** di skrin utama.

- 4 Pilih **Mendatar** atau **Menegak** untuk menggerakkan tetingkap PIG ke sudut lain di skrin utama.

PIP Combinations	
MAIN	PIP
TV	HD DVI / HDMI
TV	PC DVI
HD DVI / HDMI	TV
PC DVI	TV

Teleteks adalah penyiaran sistem maklumat oleh saluran tertentu yang boleh dirujuk seperti akhbar. Ia juga menawarkan akses kepada sari kata untuk penonton yang menghadapi masalah pendengaran atau yang tidak biasa dengan bahasa penghantaran (rangkaian kabel, saluran satelit, dll.)



Tekan:	Anda akan memperoleh:	
☰	<b>Teleteks buka/tutup</b>	Ini digunakan untuk mendapatkan Teleteks, menukar kepada mod yang telus dan kemudian keluar. Ringkasannya muncul dengan senarai perkara yang boleh diakses. Setiap perkara mempunyai nombor muka surat 3 angka yang sepadan. <i>Jika saluran yang dipilih tidak menyiarkan Teleteks, petunjuk 100 akan dipaparkan dan skrin akan kekal kosong (di dalam keadaan ini, keluar Teleteks dan pilih saluran lain).</i>
0/9 -P+	<b>Memilih satu muka surat</b>	Masukkan nombor muka surat yang diperlukan menggunakan 0 hingga 9 atau kekunci <b>-P+</b> . Misalnya: muka surat 120, masukkan 120. Nombor tersebut dipaparkan di sebelah atas kiri, kaunternya berputar dan kemudian muka surat tersebut dipaparkan. Ulang operasi ini untuk melihat muka surat lain. <i>Jika kaunter terus mencari, ini bermakna muka surat tersebut tidak dihantar. Pilih nombor lain.</i>
OOOO	<b>Akses langsung ke perkara</b>	Bahagian yang berwarna dipaparkan di bawah skrin. 4 kekunci berwarna digunakan untuk mengakses perkara atau muka surat yang sepadan. <i>Bahagian yang berwarna berkelip apabila perkara atau muka surat belum ada lagi.</i>
i+	<b>Kandungan</b>	Ini mengembalikan anda kepada muka surat kandungan (biasanya muka surat 100).
<b>Kursor ke kiri/ kanan</b>	<b>Pilihan langsung sub muka surat</b>	Muka surat tertentu mengandungi sub muka surat (misalnya, muka surat 120 mengandungi sub muka surat 1/3, 2/3 dan 3/3). Jika begini keadaannya, nombor muka surat dipaparkan dalam warna hijau, diikuti oleh simbol ◀, ▶ atau ▲, ▼. Gunakan kekunci kursor untuk mengakses secara langsung sub muka surat pilihan anda.
<b>Kursor ke atas/bawah</b>	<b>Membesarkan muka surat</b>	Ini membenarkan anda untuk memaparkan bahagian atas atau bawah muka surat dan kemudian kembali ke saiz biasa.
☰ I-II	<b>Teleteks muka surat berganda</b>	Untuk mengaktifkan atau menyah aktifkan mod paparan Teleteks muka surat berganda. Muka surat yang aktif dipaparkan di sebelah kiri dan muka surat berikutnya dipaparkan di sebelah kanan. Tekan ☰ jika anda ingin menahan sesuatu muka surat (iaitu muka surat kandungan). Muka surat aktif kemudiannya dipaparkan di sebelah kanan. Untuk kembali ke mod biasa, tekan I-II.

## Menggunakan mod monitor PC

TV anda boleh digunakan sebagai monitor komputer.  
Anda mesti menyambungkan dahulu komputer dan laraskan resolusi (lihat m.7).

### Memilih mod PC

Tekan kekunci **PC** pada alat kawalan jauh untuk menukar TV ke mod PC.  
Tekan kekunci **TV** untuk kembali ke mod TV.  
Jika tiada isyarat PC untuk lebih dari lima saat, TV secara automatik akan pergi ke mod sedia.

### Menggunakan menu PC

Menu TV	
Gambar	TV
Bunyi	PC
Ciri-ciri	HD
Pasang	
<b>Mod ▶</b>	

Mod PC	
<b>Gambar ▶</b>	Kecerahan
Pilihan Audio	Kontras
Ciri-ciri	Mendatar
Reset to Factory	Menegak
Mod	Tint

Ciri-ciri	
Fasa	
Jam	
Format	
PIP	
Laras auto	

Tekan kekunci **MENU** untuk mengakses penetapan khusus mod monitor PC. Gunakan kekunci kursor untuk melarainya (penetapan disimpan secara automatik).

#### Gambar

- **Kecerahan/Kontras:** untuk melaras kecerahan dan kontras.
- **Mendatar/Menegak:** untuk melaras penempatan imej secara mendatar dan menegak.
- **Tint:** untuk melaras warna (dingin, biasa atau hangat).

#### Pilihan Audio

Untuk memilih bunyi yang dihasilkan semula pada TV (**PC/HD** atau **TV**).

*Nota:*

- Anda mesti memilih mod TV sebelum pergi ke mod TV/HD.
- Untuk mendengar bunyi daripada peranti HD di dalam mod PC, pastikan anda juga menyambungkan kabel audio ke peranti HD.

#### Ciri-ciri

- **Fasa/Jam:** menghapuskan garisan mengganggu menegak (**Fasa**) dan menegak (**Jam**).
- **Format:** untuk memilih di antara format skrin besar (**Skrin penuh**) atau yang asal (**'Native'**) bagi skrin PC.
- **PIG:** menukar Saiz dan Posisi tetingkap PIG pada skrin apabila butang **PIP** digunakan.
- **Laras secara auto:** posisi ditetapkan secara automatik.

#### Reset to Factory (Tetap semula ke penetapan Kilang)

Untuk kembali ke penetapan kilang

#### Mod

Untuk kembali semula ke mod TV.

## Tip

<p><b>Gambar kurang baik</b></p>	<ul style="list-style-type: none"> <li>• Sudah anda memilih sistem TV yang betul di menu pemasangan manual?</li> <li>• Adakah TV atau aerial rumah anda terlalu dekat dengan pembesar suara, peralatan yang tidak dibumikan atau lampu neon, dll.?</li> <li>• Gunung-ganang atau bangunan tinggi boleh menyebabkan gambar berganda atau imej berkabus. Kadang-kala anda boleh memperbaiki kualiti gambar dengan menukar arah aerial.</li> <li>• Adakah gambar atau Teleteks tidak boleh dikenali? Periksa sama ada anda telah memasukkan frekuensi yang betul. Lihat Simpan saluran TV, Simpan Manual, m.9.</li> <li>• Periksa sambungan HDMI.</li> </ul>
<p><b>Tiada gambar</b></p>	<ul style="list-style-type: none"> <li>• Adakah kabel yang dibekalkan disambung dengan sempurna? (Kabel aerial ke TV, aerial yang satu lagi ke perakam anda, Kabel VGA ke paparan, kabel kuasa.)</li> <li>• Adakah kunci daripada kanak-kanak ditutup?</li> <li>• Sudah PC anda dibuka?</li> <li>• Adakah anda melihat skrin hitam dan petunjuk di hadapan TV menyala warna hijau, ini bermakna mod paparan tidak disokong. Tukarkan sumber VGA atau HDMI ke mod yang betul.</li> <li>• Di dalam kes isyarat lemah atau tidak baik, rujuk kepada penjual anda.</li> </ul>
<p><b>Tiada gambar dan suis kuasa dibuka</b></p>	<ul style="list-style-type: none"> <li>• TV anda mempunyai mod perlindungan sekiranya terdapat terlalu banyak haba yang membentuk. Periksa ruang di sekeliling ruang udara peranti bagi memastikan tiada dinding atau kabinet yang menghalang yang akan mengehadkan pengaliran udara.</li> </ul>
<p><b>Gangguan digital</b></p>	<p>Kualiti rendah sesetengah bahan gambar digital mungkin menyebabkan gangguan imej digital. Di dalam kes ini pilih penetapan Lembut menggunakan kekunci gambar Bijak <input type="checkbox"/> pada alat kawalan jauh.</p>
<p><b>Tiada bunyi</b></p>	<ul style="list-style-type: none"> <li>• Tiada bunyi pada sebarang saluran? Periksa Volum tidak pada paras minimum.</li> <li>• Adakah bunyi diganggu dengan kekunci senyap ?</li> <li>• Apabila tiada isyarat yang dikesan, TV secara automatik menutup bunyi. Ini adalah operasi yang sempurna dan tidak menandakan kerosakan.</li> </ul>
<p><b>Tiada penyelesaian untuk masalah gambar atau bunyi anda?</b></p>	<p>Tutupkan TV anda dan kemudian buka semula. Jangan cuba untuk membaiki kerosakan TV anda sendiri. Periksa dengan penjual anda atau hubungi juru teknik TV.</p>
<p><b>Menu</b></p>	<p>Adakah anda memilih menu yang salah? Tekan kekunci <b>MENU</b> sekali lagi untuk keluar daripada menu.</p>
<p><b>Alat kawalan jauh</b></p>	<ul style="list-style-type: none"> <li>• Periksa sama ada alat kawalan jauh berada di dalam mod yang betul.</li> <li>• Jika TV anda tidak lagi bertindak kepada alat kawalan jauh, bateri mungkin sudah kehabisan.</li> <li>• Anda masih boleh gunakan kekunci <b>MENU</b> dan kekunci <b>-/+</b> di bahagian atas TV anda.</li> </ul>
<p><b>Sedia</b></p>	<p>TV Anda menggunakan tenaga di dalam mod sedia. Penggunaan tenaga menyumbang kepada pencemaran udara dan air. Penggunaan kuasa: 2W.</p>
<p><b>Kawalan peranti aksesori</b></p>	<ul style="list-style-type: none"> <li>• Isyarat infra merah skrin boleh mempengaruhi sensibiliti penerimaan alat persisian lain. Penyelesaian: gantikan bateri alat kawalan jauh peranti lain. Misalnya jauhkan fon kepala tanpa wayar dari dalam jejari 50".</li> </ul>
<p><b>Lain-lain</b></p>	<ul style="list-style-type: none"> <li>. Suhu suasana: + 5~ + 40°C</li> <li>. Salur utama: 50/60 Hz Auto Voltan dari 160V hingga 276V</li> <li>. Penggunaan kuasa: sekitar 160W</li> <li>. Penggunaan sedia: &lt;2W</li> <li>. Berat (tidak termasuk bungkusan): 30": 18 kg; 42": 42 kg</li> <li>. Dimensi (l x t x d): 30": 895x490x110; 42": 1215x660x90</li> </ul>





