

Register your product and get support at

www.philips.com/welcome

19PFL3405/12

22PFL3405/12

26PFL3405/12



ET Kasutusjuhend

PHILIPS



Österreich	0810 000 205	€0.07 pro Minute
België/Belgique	078250145	€0.03 Per minuut/Par minute
България	+3592 489 99 96	Местен разговор
Hrvatska	01 6403 776	Lokalni poziv
Česká republika	800142840	Bezplatný hovor
Danmark	3525 8759	Lokalt opkald
Estonia	6008600	kohalik kõne tariifi
Suomi	09 2311 3415	paikallispuhelu
France	0805 025 510	numéro sans frais
Deutschland	0800 000 7520	gebührenfreier Anruf
Ελλάδα	0 0800 3122 1280	Κλήση χωρίς χρέωση
Magyarország	0680018189	Ingyenes hívás
Hrvatska	0800 222778	free
Ireland	North 0800 055 6882 South 1800-PHILIPS 7445477	free
Italia	800 088774	Numero Verde
Қазақстан	+7 727 250 66 17	local
Latvia	52737691	local
Lithuania	67228896	local
Luxemburg/Luxembourg	40 6661 5644	Ortsgespräch/Appel local
Nederland	0800 0230076	Gratis nummer
Norge	22 70 81 11	Lokalsamtale
Polska	(022) 349-15-05	Monitory i akcesoria komputerowe,
Portugal	800 780 903	Chamada Grátis
România	0800-894910 0318107125	Apel gratuit Apel local
Россия	(495) 961-1111	0.15 USD/minute
Србија	+381 114 440 841	Lokalni poziv
Slovensko	0800 004537	Bezplatný hovor
Slovenija	00386 12 80 95 00	lokalni klic
España	900 800 655	Teléfono local gratuito solamente para clientes en España
Sverige	08 5792 9100	Lokalsamtal
Suisse/Schweiz/Svizzera	0844 800 544	Schweizer Festnetztarif
Türkiye	0800 261 3302	Şehiriçi arama
United Kingdom	General No: 0800 331 6015 General National Rate No: 0870 911 0036	free National rate
Україна	8-800-500-69-70	Місцевий виклик

Sisukord

1 Märkus	2
-----------------	---

2 Tähtis	4
-----------------	---

3 Teie televiisor	7
Külgmised juhtseadised ja tähised	7
Kaugjuhtimispult	8

4 Televiisori kasutamine	10
Televiisori sisse / välja või ootele lülitamine	10
Kanalite vahetamine	10
Ühendatud seadmete vaatamine	11
Televiisori helitugevuse reguleerimine	11
Teleteksti kasutamine	11

5 Televiisori muude funktsioonide kasutamine	12
Televiisori menüüdesse liikumine	12
Pildi- ja heliseadete muutmine	12
Täiendavate teleteksti funktsioonide kasutamine	15
Lemmikkanalite nimekirja loomine ja kasutamine	16
Televiisori kella kasutamine	17
Taimerite kasutamine	17
Televiisori lukkude kasutamine	18
Teleri tarkvara uuendamine	19
Televiisori eelistuste muutmine	20
Dekoodri kanali valimine	20
Televiisori tehase määrangutele lähtestamine	21

6 Kanalite installeerimine	22
Kanalite automaatne installeerimine	22
Kanalite käsitsi installeerimine	22
Kanalite ümbernimetamine	24
Kanalite ümberpaigutamine	24

7 Seadmete ühendamine	25
Tagumised konnektorid	25
Külgmised konnektorid	26
Arvutiga ühendamine	27
Philips EasyLink süsteemi kasutamine	28
Kensingtoni luku kasutamine	29

8 Tooteinformatsioon	30
Toetatud kuva lahutusvõime	30
Tuuner / vastuvõtt / ülekanne	30
Kaugjuhtimispult	30
Toide	30
Toetatud televiisori kinnitused	30
Toote spetsifikatsioon	31

9 Veaotsing	32
Üldised teleriga seotud probleemid	32
Probleemid telekanalitega	32
Pildiga seotud probleemid	32
Heliprobleemid	33
HDMI-ühenduse probleemid	33
Arvutiühenduse probleemid	33
Võtke meiega ühendust	33

10 Indeks	34
------------------	----

1 Märkus

2010 © Koninklijke Philips Electronics N.V. Kõik õigused reserveeritud.

Tehnilised andmed võivad ilma ette teatamata muutuda. Kaubamärgid kuuluvad Koninklijke Philips Electronics N.V või nende vastavatele omanikele. Philips jätab endale õiguse tooteid igal ajal muuta ilma kohustuseta eelnevat varustust vastavalt kohandada.

Selles juhendis sisalduvat teavet peetakse piisavaks süsteemi eesmärgipäraseks kasutamiseks. Kui toodet või selle eraldi mooduleid või toiminguid kasutatakse otstarbel, mida pole selles juhendis kirjeldatud, siis tuleb saada kinnitus sellise kasutuse sobilikuse ja võimalikuse kohta. Philips garanteerib, et materjal ise ei riku ühtegi Ameerika Ühendriikide patenti. Otseselt ega kaudselt ei anta ühtegi täiendavat garantiid.

Garantii

- Vigastusoht, televiisori kahjustus või garantii tühistamine! Ärge kunagi proovige televiisorit ise parandada.
- Kasutage televiisorit ja selle lisaseadmeid ainult tootja poolt ettenähtud viisil.
- Televiisori tagaküljele trükitud hoiatusmärk tähistab elektrilöögi ohtu. Ärge kunagi eemaldage televiisori katet. Võtke hooldamise või parandamise asjus alati ühendust Philipsi kasutajatoega.



- Kõik selles juhendis keelatud toimingud või kohandamised ja monteerimistoimingud, mida selles juhendis ei ole soovitatud või lubatud, tühistavad garantii.

Pikslite omadused

Sellel vedelkristallekraaniga tootel on suur arv värvipikslid. Ehkki tootel on efektiivseid pikslid 99,999% või rohkem, võivad ekraanile pidevalt ilmuda mustad või heledad (punased, rohelised või sinised) täpid. See on ekraani strukturealne omadus (mis vastab üldistele tööstusstandarditele) ning see ei ole häire.

Vastavus elektromagnetväljade standarditele

Koninklijke Philips Electronics N.V. toodab ja müüb mitmeid tarbijatele suunatud tooteid, mis on üldjuhul suutelised väljastama ja vastu võtma elektromagnetilisi signaale nagu kõik elektroonilised seadmed. Üks Philipsi peamistest äripõhimõtetest on tagada meie toodete puhul kõik vajalikud tervise ja turvanõuded, vastata kõigile kehtivatele seaduslikele nõuetele ning jääda toote tootmisprotsessi ajal kõigi kehtivate EMF-standardite raamesse. Philips on pühendunud sellele, et välja arendada, toota ja turustada tooteid, mis ei põhjusta tervisekahjustusi. Philips kinnitab, et kui ettevõtte tooteid kasutatakse õigesti ning eesmärgipäraselt, on need olemasoleva teadusliku tõendusmaterjali kohaselt turvalised. Philips osaleb aktiivselt rahvusvaheliste elektromagnetvälja- ja ohutusstandardite väljatöötamises, mis võimaldab Philipsil näha ette tulevikus tekkivaid standardiseeritud nõudeid ja seetõttu saab Philips oma tooted nendega varakult vastavusse viia.

Võrgukaitsse (ainult Suurbritannias)

Sellel televiisoril on heakskiidetud vormitud pistik. Kui võrgukaitsme vahetamine peaks vajalikuks osutuma, tuleb see välja vahetada pistikul näidatud väärtusega kaitsme vastu (näide 10A).

- 1** Eemaldage kaitsme kate ja kaitse.
- 2** Vahetuskaitsme peab vastama standardile BS 1362 ning kandma ASTA tüübikinnitusmärki. Kui kaitsme kaotate, võtke õige tüübi kontrollimiseks ühendust edasimüüjaga.
- 3** Asetage kaitsme kate uuesti kohale. EMÜ direktiivile vastavuse tagamiseks ei tohi selle toote võrgukaitsset võrgujuhtmest eraldada.

Autoriõigused

® Kensington ja Micro Saver on ACCO World korporatsiooni Ameerika Ühendriikides registreeritud kaubamärgid, mis on registreeritud ja mida hakatakse kasutama ka teistes riikides kõikjal maailmas.



HDMI ja HDMI logo ja High-Definition Multimedia Interface on HDMI Licensing LLC kaubamärgid või registreeritud kaubamärgid. Kõik muud registreeritud ja registreerimata kaubamärgid kuuluvad nende vastavatele omanikele.

2 Tähtis

Lugege enne oma teleri kasutamist kõik juhised läbi ja veenduge, et saate neist aru. Kui kahju on põhjustatud juhiste eiramisest, siis garantii ei kehti.

Ohutus

Elektrilöögi või tulekahju oht!

- Teler ei tohi puutuda kokku vihma ega veega. Ärge kunagi asetage teleri lähedusse vedelikuanumaid, näiteks vaase. Kui teleri peale või sisse satub vedelik, eemaldage teler kohe seinakontaktist. Võtke ühendust Philipsi kasutajatoega ja laske telerit enne selle kasutamist kontrollida.
- Ärge kunagi asetage telerit, kaugjuhtimispulti ega patareisid lahtise tule või muude soojusallikate lähedusse, sealhulgas otsese päikesevalguse kätte. Tule levimise vältimiseks hoidke küünlad ja muud leegid telerist, kaugjuhtimispuldist ja patareidest alati eemal.



- Ärge kunagi asetage esemeid teleri ventilatsioonivõrku või muudesse avaustesse.
- Telerit pöörates vältige toitejuhtme venitamist. Toitejuhtme venitamine võib rikkuda ühendust ja põhjustada kaarlahendust.

Lühise või tulekahju oht!

- Ärge kunagi laske kaugjuhtimispuldil ja akudel / patareidel puutuda kokku vihma, vee ega liigse kuumusega.
- Vältige pistikutele jõu avaldamist. Lahtised pistikud võivad põhjustada kaarlahendust või tulekahjusid.

Vigastuse või televiisori kahjustumise oht!

- Rohkem kui 25 kg kaaluva televiisori tõstmiseks ja kandmiseks on vaja kahte inimest.
- Kui paigutate televiisori alusele, siis kasutage kaasasolevat alust. Kinnitage alus kindlalt televiisori külge. Asetage televiisor lamedale, tasasele pinnale, mis on suuteline televiisori ja aluse raskust kandma.
- Kui kinnitate televiisori seinale, siis kasutage ainult televiisori raskust kandvat seinakinnitust. Ühendage seinakinnitus seinaga, mis on suuteline televiisori ja seinakinnituse raskust kandma. Koninklijke Philips Electronics N.V. ei võta vastutust vales seinalepaigaldamisest põhjustatud õnnetuste, vigastuste või kahjude eest.

Laste vigastuse oht!

Järgige neid ettevaatusabinõusid, et vältida teleri ümberkukkumist, mis võib lapsi vigastada.

- Ärge kunagi paigutage telerit pinnale, mis on kaetud riide või muu äratõmmatava materjaliga.
- Veenduge, et ükski teleri osa ei ulatu üle aluspinna nurga.
- Ärge kunagi asetage telerit kõrgele mööbliesemele (näiteks raamaturiiulile) ilma nii mööblieset kui ka telerit seina või sobiva toe külge kinnitamata.
- Rääkige lastele, et mööbli otsa ronimine selleks, et ulatuda televiisorini, on ohtlik.

Ülekuumenemise oht!

- Ärge kunagi paigutage telerit piiratud ruumi. Jätke alati teleri ümber ventilatsiooniks vähemalt 4 tolli või 10 cm vaba ruumi. Veenduge, et kardinaid või muud esemed ei kata kunagi teleri ventilatsioonivõrku.

Televiisori kahjustamise oht!

- Enne televiisori seinakontaktiga ühendamist veenduge, et toite pinget vastab televiisori tagaküljele trükitud väärtusele. Ärge kunagi ühendage televiisorit seinakontaktiga, kui pinget on sellest erinev.

Vigastuse, tulekahju või toitejuhtme kahjustuse oht!

- Ärge kunagi asetage telerit või muid esemeid toitejuhtme peale.
- Et teleri toitejuhet hõlpsasti seinakontaktist lahti ühendada, veenduge, et toitejuhe on teile alati täielikult kättesaadav.
- Kui toitejuhet kontaktist lahti ühendate, tõmmake alati pistikust ja mitte juhtmest.
- Ühendage teler enne äikesevihma seinakontaktist ja antenni küljest lahti. Äikesevihmade ajal ärge kunagi puudutage teleri, toitejuhtme ega antenni kaabli osasid.

Kuulmiskahjustuse oht!

- Vältige kõrvaklappide kasutamist kõrge helitugevusega või kaua aega järjest.

Madalad temperatuurid

- Kui telerit transporditakse temperatuuridel alla 5 °C, siis pakkige teler lahti ja oodake, kuni teleri temperatuur ühtlustub toatemperatuuriga, enne kui teleri seinakontakti ühendate.

Ekraanihooldus

- Võimaluse korral vältige liikumatuid kujutisi. Liikumatud kujutised on kujutised, mis jäävad pikaks ajaks ekraanile. Näiteks: ekraanimenüüd, mustad ribad ja ajakuvad. Kui peate liikumatuid kujutisi kasutama, vähendage ekraanikahjustuste vältimiseks ekraani kontrastsust ja heledust.
- Eemaldage teler enne puhastamist seinakontaktist.
- Puhastage telerit ja selle korpust pehme, niiske lapiga. Ärge kunagi kasutage teleri puhastamiseks selliseid aineid nagu alkohol, kemikaalid või majapidamises tarvitavad puhastusvahendid.
- Teleri ekraani kahjustuse oht! Ärge kunagi puudutage, lükake, hõõruge ega lööge ekraani ühegi esemega.
- Moonutuste ja värvide hajumise vältimiseks pühkige veetilgad võimalikult kiiresti ära.

Vana toote ja akude / patareide käitlemine.



Teie toode on kavandatud ja toodetud kvaliteetsetest materjalidest ja osadest, mida on võimalik ringlusse võtta ja uuesti kasutada.



Kui toote külge on kinnitatud läbikriipsutatud prügikasti sümbol, siis kehtib tootele Euroopa direktiiv 2002/96/EÜ. Palun viige ennast kurssi elektriliste ja elektrooniliste toodete eraldi kogumist reguleerivate kohalike eeskirjadega. Toimige oma kohalikele seadustele vastavalt ja ärge käideldge vanu tooteid koos olmeprügiga. Toote õige kõrvaldamine aitab vältida võimalikke negatiivseid tagajärgi keskkonnale ja inimeste tervisele.



Toode sisaldab akusid / patareisid, mille suhtes kehtib Euroopa direktiiv 2006/66/EÜ ja mida ei tohi käidelda koos olmeprügiga. Palun viige ennast kurssi akude / patareide eraldi kogumist reguleerivate kohalike eeskirjadega, kuna õige kõrvaldamine aitab vältida võimalikke negatiivseid tagajärgi keskkonnale ja inimeste tervisele.

ECO-roheline



- Suur energiatõhusus
- Väike ooterežiimi energiatarve
- Disainitud nii, et oleks hõlbus ringlusse võtta

Philips püüdleb pidevalt vähendada oma innovaatiliste tarbekaupade mõju keskkonnale. Suuname oma jõupingutused keskkonnakaitse parandamisele tootmisel, kahjulike ainete vähendamisele, energiatõhusale kasutusele, kasutusest kõrvaldamise juhiste koostamisele ja toodete ringlussevõtmisele.

Rakendatud keskkonnakaitse meetmete tõttu on seda telerit auhinnatud lillekujulise sildiga „Euroopa ecolabel“, vt www.ecolabel.eu Üksikasjalikku teavet selle teleri ooterežiimi energiatarbe, garantiipoliitika, varuosade ja teleri ringlussevõtu kohta vt oma riigi Philipsi veebisaidilt www.philips.com.

Sellel teleri tehnilised omadused panustavad energiatõhusat kasutust. Keskkondakaitsevate omaduste tõttu autasustati seda telerit ja omistati silt „European Ecolabel“.

Energiatõhusust parandavad omadused

- **Energiasääst**
Teleri energiasäästu seadistus ühendab mitmeid teleri seadistusi, mille tulemusel toimub energiasääst. Vt seadistusmenüü nutikaid seadistusi
- **Väike ooterežiimi energiatarve**
Oma klassi parim ja eriti täiuslik toiteplokk vähendab teleri energiatarvet eriti madalale tasemele ilma pideva ooterežiimi funktsionaalsust kaotamata.

Toiterežiimi haldus (Saadaval ainult valitud mudelites)

Selle teleri täiustatud toiterežiimi haldus tagab energia kasutuse erilise tõhususe. Võite kontrollida, kuidas teleri isikustatud seadistused, ekraanilekuvatava pildi heledus ja ümbritsevad valgustustingimused mõjutavad teleri suhtelist energiatarvet.

Kasutusest kõrvaldamine

Teavet televiisori või akude / patareide kõrvaldamise kohta leiate kasutusjuhendi (vt 'Vana toote ja akude / patareide käitlemine.' lk-l 5) jaotisest Vana toote ja akude / patareide käitlemine.

3 Teie televiisor

Õnnitleme ostu puhul ja tervitame Philipsi poolt! Philipsi pakutava tootetoote eeliste täielikuks kasutamiseks registreerige oma televiisor saidil www.philips.com/welcome.

See osa annab tavaliselt kasutuses olevate televiisori juhtseadiste ja funktsioonide ülevaate.

Külgmised juhtseadised ja tähised

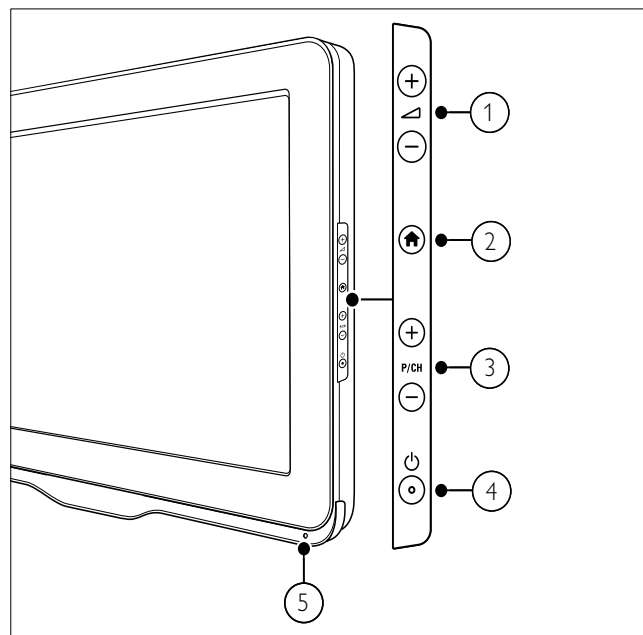

- ① ▲ +/-: Suurendab või vähendab helitugevust.
- ② 🏠 (Algusesse): Lülitab kodumenüü sisse või välja.
- ③ P/CH +/-: Lülitab järgmisele või eelmisele kanalile.
- ④ ⏻ (Toide): Lülitab toote sisse või välja. Toote toidet ei lülitata täielikult välja, kui seda toiteallikast lahti ei ühendata.
- ⑤ Kaugjuhtimispuldi sensor.

Kaugjuhtimispuult

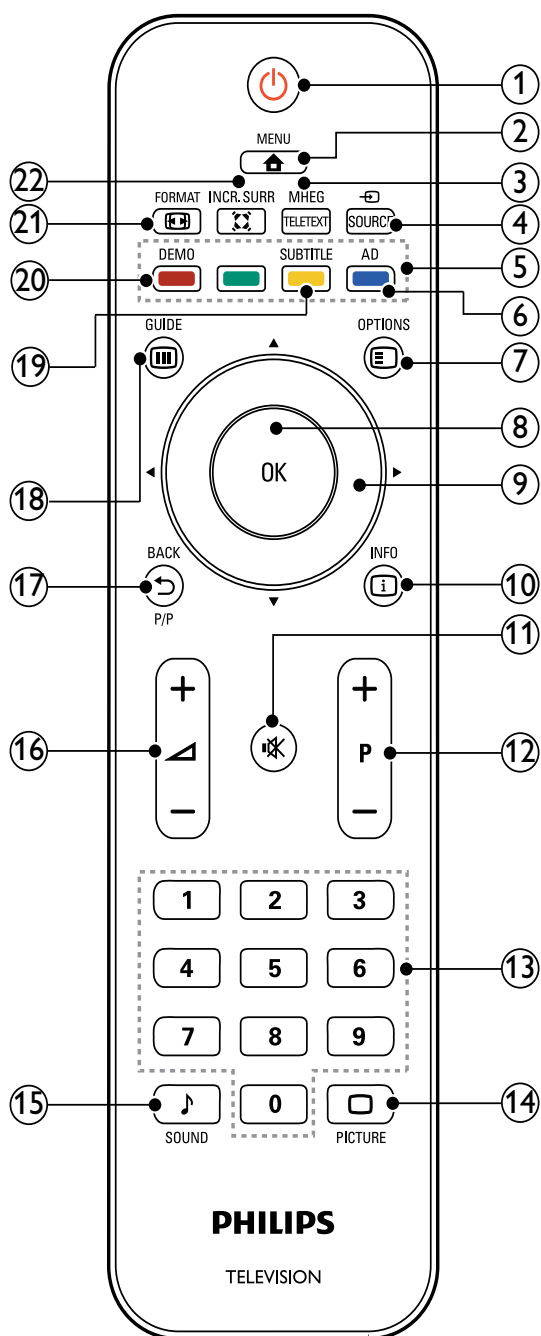

- ① **⏻ (Ooterežiim sees)**
 - Lülitab teleri ooterežiimi, kui see töötab.
 - Lülitab teleri sisse, kui see on ooterežiimis.
- ② **🏠 MENU**
Lülitab põhimenüü sisse või välja.
- ③ **MHEG/TELETEXT**
Lülitab teleteksti sisse või välja.
- ④ **📺 SOURCE**
Valib ühendatud seadmed.
- ⑤ **Värvilised nupud**
Valib toimingud või suvandid.
- ⑥ **AD (Helikirjeldus) (Ainult RF-digiteleri jaoks)**
Ainult Ühendkuningriigis: võimaldab nägemispuudega isikutele helikommentaare.
- ⑦ **☰ OPTIONS**
Liigub praeguse tegevuse või valikuga seotud valikutesse.
- ⑧ **OK**
Kinnitab sisestuse või valiku ning kuvab televiisori vaatamise ajal kanalite võrgustiku.
- ⑨ **▲▼◀▶ (Noolenupud)**
Menüüdes liikumiseks.
- ⑩ **📄 INFO**
Kuvab programmi teabe, kui see on saadaval. Kui teave on mitmel lehel, vajutage **OPTIONS**, et minna järgmisele lehele.
- ⑪ **🔇 (Vaigistus)**
Vaigistab või taastab helitugevuse.
- ⑫ **P +/- (Programm +/-)**
Lülitab järgmisele või eelmisele kanalile. Kui televiisori menüü on aktiveeritud, liigutab see menüüd ühe lehe võrra edasi / tagasi.
- ⑬ **0-9 (Numbrinupud)**
Kanali või seadistuse valimiseks.

- ⑭ **PICTURE (Smart pilt)**
Käivitab pildimenüü.
- ⑮ **SOUND (Smart heli)**
Käivitab helimenüü.
- ⑯ **+/- (Helitugevus +/-)**
Suurendab või vähendab helitugevust.
- ⑰ **BACK P/P (Eelmine kanal)**
 - Liigub tagasi eelmisele kuvale.
 - Liigub tagasi viimati vaadatud kanalile.
- ⑱ **GUIDE**
Lülitab ümber kanalite võrgustiku ja kanalite nimekirja vahel.
- ⑲ **SUBTITLE (Ainult RF-digiteleri jaoks)**
Kuvab või keelab subtiitrid.
- ⑳ **DEMO (Kasutatav ainult valitud mudelites)**
Lülitab demomenüü sisse või välja.
- ㉑ **FORMAT**
Valib pildi kuvasuhte.
- ㉒ **INCR. SURR**
Võimaldab stereoallikate puhul Incredible Surround helisüsteemi. Võimaldab monoallikate puhul ruumilist režiimi.

Kaugjuhtimispuldi kasutamine

Kaugjuhtimispulti kasutades hoidke see teleri lähedal ja suunake see kaugjuhtimissensori poole. Jälgige, et kaugjuhtimispuldi ja teleri vahelisel alal poleks takistuseks mööblit, seinu ega muid objekte.

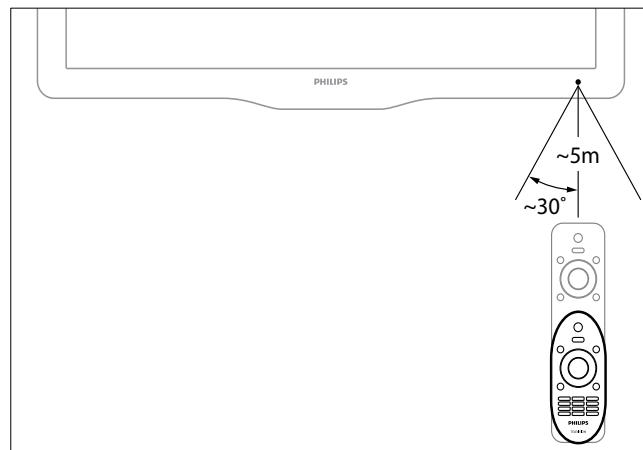

4 Televiisori kasutamine

See osa aitab teil televiisoriga põhilisi toiminguid teha.

Televiisori sisse / välja või ootele lülitamine

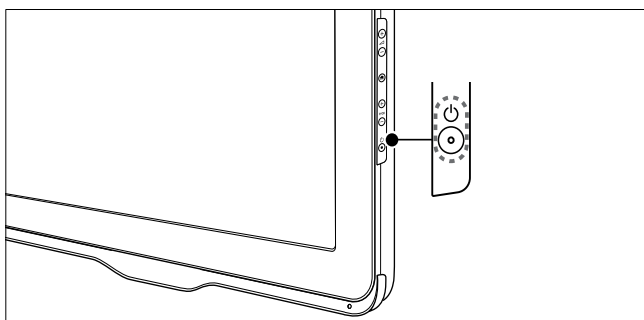
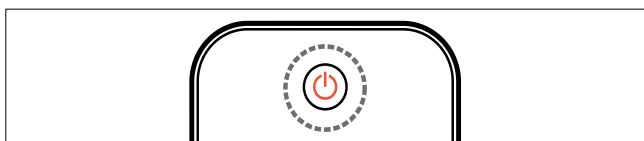

Sisse lülitamiseks

- Kui ooterežiimi näidik on välja lülitatud, vajutage televiisori külje peal **⏻ (Toide)**.
- Kui ooterežiimi näidik on punane, vajutage kaugjuhtimispuldil **⏻ (Ooterežiim sees)**.

Ootele lülitamiseks

- Vajutage kaugjuhtimispuldil **⏻ (Ooterežiim sees)**.
↳ Ooterežiimi näidik muutub punaseks.

Välja lülitamiseks

- Vajutage televiisori külje peal **⏻ (Toide)**.
↳ Ooterežiimi näidik lülitub välja.



Soovitus

- Kuigi televiisor tarbib ooterežiimis väga vähe elektrit, jätkub siiski energia tarbimine. Kui telerit pikka aega ei kasutata, eemaldage teleri toitejuhe seinakontaktist.



Märkus

- Kui te ei leia kaugjuhtimispulti üles ja soovite televiisori ooterežiimist sisse lülitada, vajutage televiisori küljel nuppu **P/CH +/-**.

Kanalite vahetamine

- Vajutage **P +/-** kaugjuhtimispuldil või **P/CH +/-** televiisori küljel.
- Sisestage kanali number **Numbrinupud** abil.
- Kanalite võrgustiku kasutamiseks vajutage **OK**.
- Eelmisele kanalile naasmiseks vajutage kaugjuhtimispuldil **↶ BACK P/P**.



Märkus

- Kui kasutate lemmikute nimekirja, on teil neid kanaleid võimalik valida ainult sellest nimekirjast (vt 'Valige lemmikute nimekiri' lk-l 16).

Vahetage kanaleid kanalite võrgustikku kasutades

Kanalite võrgustik kuvab kõik olemasolevad kanalid võrgustikuvormingus.

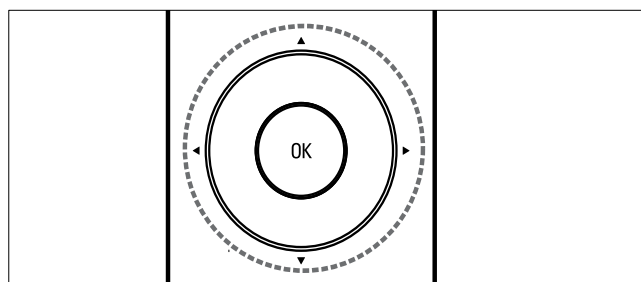

- 1 Vajutage **OK**.
↳ Ilmub kanalite võrgustik.
- 2 Vajutage **▲▼◀▶**, et kanalite võrgustikust väljuda.
- 3 Kanali valimiseks vajutage **OK**.

Ühendatud seadmete vaatamine

Märkus

- Lülitage seade enne selle televiisori kaudu allikaks valimist sisse.

Allikanupu kasutamine

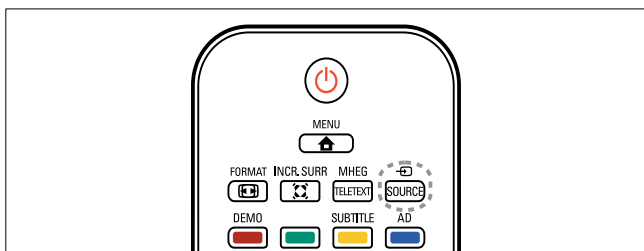

- Vajutage **SOURCE**.
↳ Ilmub allikate loend.
- Seadme valimiseks vajutage **▲▼**.
- Vajutage valiku kinnitamiseks **OK**.
↳ Televiisor lülitub ümber valitud seadmele.

Televiisori helitugevuse reguleerimine

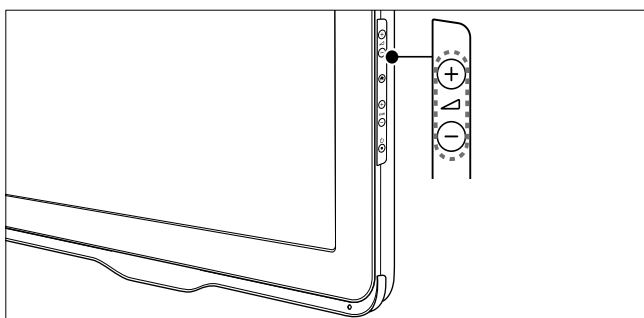
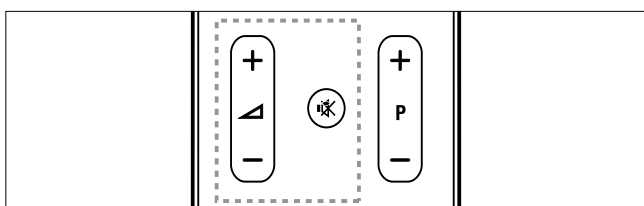

Helitugevuse suurendamiseks või vähendamiseks

- Vajutage **▲ +/-**.

Heli vaigistamiseks või heli aktiveerimiseks

- Vajutage heli vaigistamiseks **🔇**.
- Vajutage heli taastamiseks uuesti **🔇**.

Teleteksti kasutamine

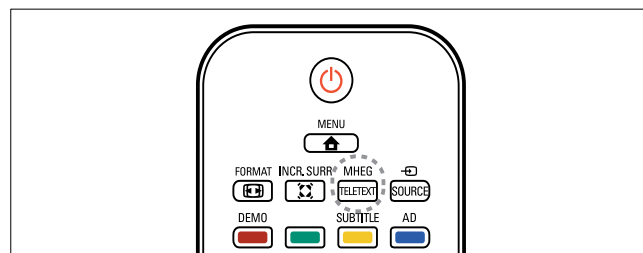





- Vajutage **MHEG/TELETEXT**.
↳ Ilmub põhimenüü lehekülg.
- Valige lehekülg järgmisel viisil:
 - Vajutage leheküljenumbri sisestamiseks **Numbrinupud**
 - Vajutage järgmise või eelmise lehekülje vaatamiseks **P +/-**
 - Vajutage värvikoodiga elemendi valimiseks **Värvilised nupud**
 - Vajutage eelmisena vaadatud leheküljele tagasi pöördumiseks **↩ BACK**
- Vajutage teletekstist väljumiseks **MHEG/TELETEXT**.





5 Televiisori muude funktsioonide kasutamine

Televiisori menüüdesse liikumine

Menüüd aitavad määrata kanaleid, muuta pilti ja heliseadeid ning võimaldavad juurdepääsu muudele funktsioonidele.

- 1 Vajutage  **MENU**.
↳ Ilmub menüüaken.

 Pilt	Smart pilt
 Heli	Video kontrast
 Funktsioonid	Kontrastsus
 Paigaldamine	Heledus
 Tarkvarauuendus	Värv
	Toon
	Teravus
	Müravähendus

- 2 Vajutage    valimaks ühte järgmistest menüüdest ning selles liikumiseks.
 - **[Pilt]**: Reguleerib pildiseadet optimaalseks vaatamiseks.
 - **[Heli]**: Reguleerib heliseadet.
 - **[Funktsioonid]**: võimaldab juurdepääsu erinevatele funktsioonidele, näiteks taimer ja televiisori lukk.
 - **[Paigaldamine]**: Valib kanali lisamise menüü, reguleerib eelistusi ning lähtestab televiisori tehaseseadetele.
 - **[Tarkvarauuendus]**: Värskendab televiisori tarkvara.
- 3 Vajutage valiku kinnitamiseks **OK**.
- 4 Väljumiseks vajutage  **MENU**.

Pildi- ja heliseadete muutmine



Muutke pildi- ja heliseadeid vastavalt soovile. Saate määrata eelmääratud seadeid või muuta seadeid käsitsi.

Märkus

- Televiisori vaatamise või väliste seadmete kasutamise ajal vajutage  **OPTIONS** ja valige **[Pilt ja heli]**, et saada kiire juurdepääs pildi- ja heliseadetele.

Smart pildi kasutamine

Kasutage Smart pilti eelmääratud pildiseadete valimiseks.

- 1 Vajutage  **PICTURE**.
↳ Ilmub menüü **[Smart pilt]**.
- 2 Vajutage  , et valida üks järgmistest seadetest.
 - **[Ergas]**: Rakendab rikkalikud ja dünaamilised seaded.
 - **[Standardne]**: Reguleerib pildiseadeid vastavalt keskkonnale ja video tüübile.
 - **[Kino]**: Rakendab filmivaatamise seaded.
 - **[Mäng]**: Rakendab mängudele sobivad seaded.
 - **[Energiasääst]**: Valib energiat säästvad seaded.
 - **[Loomulik]**: Rakendab parima pildikvaliteedi.
 - **[Kohandatud]**: Loetleb kohandatud pildiseaded.
- 3 Vajutage valiku kinnitamiseks **OK**.
↳ Valitud Smart pildiseade võetakse kasutusele.

Pildiseadete käsitsi reguleerimine

1 Vajutage **MENU**.

2 Tehke valik **[Pilt]** ja vajutage **OK**.

3 Vajutage **▲▼◀▶**, et valida järgmised seaded.

- **[Smart pilt]**: Kuvab eelmääratud Smart pildiseaded.
- **[Video kontrast]**: Reguleerib videosisu intensiivsust, taustavalgust muutmata.
- **[Kontrastsus]**: Reguleerib taustavalgusega alade intensiivsuts, videosisu muutmata.
- **[Heledus]**: Reguleerib tumedate alade intensiivsust ja detaile.
- **[Värv]**: Reguleerib värviküllastatust.
- **[Toon]**: Kompenseerib värvierinevusi.
- **[Teravus]**: Reguleerib pildi teravust.
- **[Müravähendus]**: Filtreerib ja eemaldab pildis olevat müra.
- **[Värvsus]**: Reguleerib pildi värvitasakaalu.
- **[Kohandatud värvit]**: Kohandatud värvsuse seadistamine. (Saadaval ainult siis, kui on valitud **[Värvsus] > [Kohandatud]**)
- **[Digit. kristallselge]**: Peenhäälestab iga piksli vastavalt ümbritsevatele pikslitele. See loob särava kõrglahutusega pildi.
 - **[Dün. kontrastsus]**: Parandab kontrastsust. **[Keskmine]** seade on soovitatav.
 - **[Dün. taustvalg.]**: Reguleerib televiisori taustvalguse heledustaset vastavalt valgustingimustele.
 - **[Värvivõimendus]**: Muudab värvid erksamaks ning parandab eredate värvide detaile. Saate selle funktsiooni sisse või välja lülitada.
- **[Arvuti režiim]**: Reguleerib pilti, kui arvuti on teleriga ühendatud kõrglahutusega multimeediumilliidese või digitaalvideoliidese abil.
- **[Pildi vorming]**: Muudab pildivormingut.

- **[Pildi suurus]**: Reguleerib kuvaala. (Kui see on seadistatud maksimumile, võite näha müra või pildi ebaühtlast serva.)
- **[Püst nihe]**: Reguleerib pilti horisontaalselt PC-VGA- või HDMI-sisendi jaoks.
- **[Vertikaalne nihe]**: Reguleerib pilti vertikaalselt PC-VGA- või HDMI-sisendi jaoks.

Pildivormingu muutmine

- 1 Vajutage  **FORMAT**.
↳ Ilmub pildivormingu riba.
- 2 Vajutage pildivormingu valimiseks ▲▼.
↳ Valitud pildivorming aktiveeritakse.
- 3 Vajutage valiku kinnitamiseks **OK**.

Pildivormingute kokkuvõte

Võimalik on seadistada järgmisi pildiseadeid.

Märkus

- Sõltuvalt allikaks oleva pildi vormingust ei pruugi mõned pildiseaded võimalikud olla.

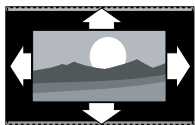

[Autom. vormind.]:
(Mitte arvutirežiimi puhul.) Suurendab pilti automaatselt, et sobitada seda ekraaniga. Subtiitrid jäävad nähtavaks.

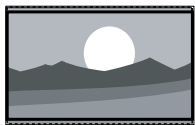

[Super suum]: (Mitte HD- ja arvutirežiimi puhul.) Eemaldab 4:3 edastuste külgedel olevad mustad ribad. Pilt on minimaalselt moonutatud.

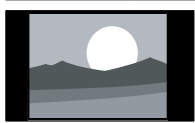

[4:3]: Kuvab klassikalise 4:3 kuvasuhte.

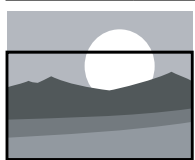

[Subtiitrite suum]: (mitte HD- ja arvutirežiimis) Kuvab 4:3 pilte terve ekraani ulatuses ning jätab subtiitrid nähtavaks. Pildi ülemisest osast lõigatakse tükk välja.

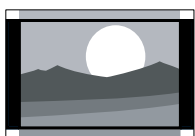

[Filmi suurus 14:9]: (Mitte HD- ja arvutirežiimis.) Muudab kuvasuhte olekust 4:3 olekusse 14:9.

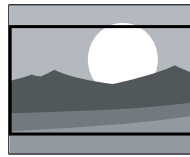

[Filmi suurus 16:9]: (Mitte HD- ja arvutirežiimis.) Muudab kuvasuhte olekust 4:3 olekusse 16:9.

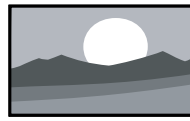

[Laiekraan]: Suurendab 4:3 kuvasuhte olekusse 16:9.



[Mastaapimata]:
Ainult HD- ja arvutirežiimis ja valitud režiimides. Võimaldab maksimaalset teravust. Edastussüsteemide tõttu võivad tekkida mõningad moonutused. Parimate tulemuste saamiseks seadke arvuti lahutusvõime laiekraanrežiimi.

Smart heli kasutamine

Kasutage Smart heli eelmääratud heliseadete valimiseks.

- 1 Vajutage  **SOUND**.
↳ Ilmub menüü **[Smart heli]**.
- 2 Vajutage ▲▼, et valida järgmised seaded.
 - **[Standardne]:** Reguleerib heliseadeid vastavalt keskkonnale ja heli tüübile.
 - **[Uudised]:** Rakendab kõnele sobivad seaded, nt uudiste jaoks.
 - **[Film]:** Rakendab filmidele sobivad seaded.
 - **[Kohandatud]:** Rakendab helimenüüs kohandatud seaded.
- 3 Vajutage valiku kinnitamiseks **OK**.
↳ Valitud Smart heliseade võetakse kasutusele.

Heliseadete käsitsi reguleerimine

- 1 Vajutage **MENU**.
- 2 Vajutage **▲▼**, et valida **[Heli]** ja vajutage **OK**.
- 3 Vajutage **▲▼◀▶**, et valida järgmised seaded.
 - **[Smart heli]**: Kuvab eelmääratud Smart heliseaded.
 - **[Bass]**: Reguleerib bassi taset.
 - **[Tiiskant]**: Reguleerib kõrgete toonide taset.
 - **[Helitugevus]**: Reguleerib helitugevust.
 - **[Tasakaal]**: Reguleerib vasak- ja parempoolse kõlari tasakaalu.
 - **[Dual I-II]**: Valib heli keeled, kui kahekeelne heliülekanne on saadaval.
 - **[Mono/stereo]**: Valib mono- või stereoheli, kui stereoülekanne on saadaval.
 - **[Ruumiline]**: Võimaldab ruumilist heli.
 - **[Kõrvakl. heli]**: Kohandab kõrvaklappide helitugevust. (saadaval ainult siis, kui kõrvaklapid on televiisoriga ühendatud).
 - **[Automaatne heli ühtlustamine]**: Vähendab automaatselt äkilisi helitugevuse muutusi, näiteks kanalite vahetamisel.
 - **[Delta helitugevus]**: Tasandab kanalite või ühendatud seadmete helitugevuse erinevused. Valige enne delta helitugevuse muutmist ühendatud seade.

Täiendavate teleteksti funktsioonide kasutamine

Teleteksti valikute menüü kuvamine

Kasutage teleteksti funktsioone teleteksti valikute menüü abil.

- 1 Vajutage **MHEG/TELETEXT**.
↳ Ilmub teleteksti menüü.
- 2 Vajutage **☰ OPTIONS**.
↳ Ilmub teleteksti valikute menüü.
- 3 Vajutage **▲▼**, et teha üks järgmistest valikutest.
 - **[Peata lk]**: Peatab kuvatud lehekülje.
 - **[Näita]**: Peidab või kuvab lehekülje varjatud teabe, näiteks mõistatuste või puslede lahendused.
 - **[Vaheta alamlehte]**: Liigub automaatselt läbi alam-lehekülgede, kui need on võimalikud.
 - **[Keel]**: Valib keele õigeks kuvamiseks erineva keelegrupi, kui selles keeles on teine märgisüsteem.
- 4 Tehke valik nuppudega **▲▼◀▶**, seejärel vajutage kinnitamiseks **OK**.
- 5 Vajutage teleteksti valikute menüüst väljumiseks **↩ BACK**.

Teleteksti alamlehekülgede valimine

Teleteksti leheküljel võib olla mitu alamlehekülge. Alamleheküljed kuvatakse põhilehekülje numbri kõrval.

- 1 Vajutage **MHEG/TELETEXT**.
↳ Ilmub teleteksti menüü.
- 2 Vajutage teleteksti lehe valimiseks **P +/-**.
- 3 Vajutage alamlehekülje kuvamiseks **◀▶**.

Valige T.O.P. teleteksti edastused

Lehekülgede tabel (Table Of Pages - T.O.P.) teleteksti edastus võimaldab teil liikuda ühelt teemalt teisele ilma leheküljenumbreid kasutamata. T.O.P. teleteksti ei edastata kõigil televiisori kanalitel.

- 1 Vajutage **MHEG/TELETEXT**.
↳ Ilmub teleteksti menüü.
- 2 Vajutage **INFO**.
↳ Ilmub T.O.P. ülevaade.
- 3 Vajutage teema valimiseks **▲▼◀▶**.
- 4 Vajutage lehekülje vaatamiseks **OK**.

Lemmikkanalite nimekirja loomine ja kasutamine

Saate luua teile meeldivate telekanalite nimekirja, mis võimaldab neid kanaleid kergesti leida.

Valige lemmikute nimekirja

- 1 Vajutage televiisori vaatamise ajal kanalite võrgustiku kuvamiseks **OK**.
- 2 Vajutage **OPTIONS**.
↳ Ilmub kanalivalikute menüü.
- 3 Vajutage **▲▼**, et valida **[Valige loend]** ja seejärel vajutage sisenemiseks **OK**.
↳ Ilmuvad kanalite nimekirja valikud.
- 4 Valige **[Lemmik]**, seejärel vajutage **OK**.
↳ Kanalite võrgustikku ilmuvad ainult lemmikute nimekirjas olevad kanalid.

Märkus

- Lemmikkanalite võrgustik on tühi, kuni olete lisanud kanalid lemmikute nimekirjadesse.

Kõigi kanalite vaatamine

Saate lemmikute nimekirjast väljuda ja kõiki installitud kanaleid vaadata.

- 1 Telerit vaadates vajutage **OK**.
↳ Ilmub kanalite võrgustik.
- 2 Vajutage **OPTIONS**.
↳ Ilmub kanalivalikute menüü.
- 3 Vajutage **▲▼**, et valida **[Valige loend]** ja seejärel vajutage sisestamiseks **OK** või **▶**.
- 4 Valige **[Kõik]**, seejärel vajutage **OK**.
↳ Kõik kanalid kuvatakse kanalite võrgustikus.

Märkus

- Kui vaatate kanalite võrgustikku, siis on kõik lemmikkanalid tähistatud tärniga.

Kanali lisamine lemmikute nimekirja

- 1 Telerit vaadates vajutage **OK**.
↳ Ilmub kanalite võrgustik.
- 2 Vajutage **▲▼◀▶**, et valida kanal, mida soovite lemmikute nimekirja lisada.
- 3 Vajutage **OPTIONS**.
↳ Ilmub kanalivalikute menüü.
- 4 Valige **[Määra lemmikuks]**, seejärel vajutage **OK**.
↳ Kanal lisatakse lemmikute nimekirja.

Märkus

- Kõik lemmikkanalid on kanalite võrgustikus märgitud tärniga.

Kanali eemaldamine lemmikute nimekirjast

- 1 Telerit vaadates vajutage **OK**.
↳ Ilmub kanalite võrgustik.
- 2 Vajutage eemaldatava kanali valimiseks **▲▼◀▶**.
- 3 Vajutage **☰** **OPTIONS**.
- 4 Valige [**Eemalda lemmiku mäрге**], seejärel vajutage **OK**.
↳ Kanal eemaldatakse.

Televiisori kella kasutamine

Saate televiisoriekraanil kuvada kella.

Televiisori kella määramine

- 1 Vajutage **🏠** **MENU**.
- 2 Vajutage **▲▼◀▶**, et valida [**Funktsioonid**] > [**Kell**].
↳ Ilmub menüü [**Kell**].
- 3 Vajutage aja sisestamiseks **▲▼◀▶**.
- 4 Valige [**Valmis**] ja vajutage kinnituseks **OK**.
- 5 Väljumiseks vajutage **🏠** **MENU**.

Teleri kella kuvamine

- 1 Telerit vaadates vajutage **☰** **OPTIONS**.
↳ Ilmub teleri suvandite menüü.
- 2 Valige [**Kell**].
- 3 Vajutage **OK**.

Taimerite kasutamine

Saate määrata kindlal ajal televiisori ooterežiimile lülitamise taimerid.



Soovitus

- Seadistage televiisori kell enne taimerite kasutamist.

Teleri automaatselt ootele lülitamine (unerežiimi taimer)

Unerežiimi taimer lülitab teleri pärast määratud ajavahemikku ootele.







Soovitus

- Saate taimer ajavahemiku jooksul teleri varem välja lülitada või taimerit lähtestada.

- 1 Vajutage **🏠** **MENU**.
- 2 Vajutage **▲▼◀▶**, et valida [**Funktsioonid**] > [**Unerežiimi taimer**].
↳ Ilmub menüü [**Unerežiimi taimer**].
- 3 Vajutage **◀▶**, et valida väärtus vahemikus null kuni 180 minutit.
↳ Unerežiimi taimerit saab seadistada vieminutiliste ajavahemike kaupa. Kui see on määratud nullile minutile, lülitatakse unerežiimi taimer välja.
- 4 Unerežiimi taimerit sisse lülitamiseks vajutage **OK**.
↳ Määratud aja möödumisel lülitub televiisor ooterežiimile.

Televiisori automaatne sisselülitamine (sisselülituse taimer)

Saate ooterežiimil televiisori käivitada kindlal kellaajal nii, et esitatakse mingit kindlat kanalit.

- 1 Vajutage  MENU.
- 2 Vajutage , et valida [Funktsioonid] > [Sisselül. taimer].
- 3 Vajutage  menüüsse [Sisselül. taimer] sisenemiseks.
 - [Aktiveeri]: Määrab, kui tihti televiisor sisse lülitatakse.
 - [Aeg]: Seab aja, mil televiisor sisse lülitatakse.
 - [Kanali nr]: valib kanali või ühendatud seadme.
- 4 Väljumiseks vajutage  MENU.





Soovitus

- Funktsiooni keelamiseks valige [Sisselül. taimer] > [Aktiveeri] > [Väljas].
- Kui [Sisselül. taimer] on välja lülitatud, on saadaval ainult [Aktiveeri] valik.

Televiisori lukkude kasutamine

Televiisori juhtnuppude lukustamisega saate määrata, milliseid saateid või kanaleid lapsed vaadata saavad.

PIN-koodi määramine või muutmine

- 1 Vajutage  MENU.
- 2 Vajutage , et valida [Funktsioonid] > [Määrake kood] või [Muuda kood].
 - ↳ Ilmub menüü [Määrake kood] / [Muuda kood].
- 3 Sisestage kood Numbrinupud abil.
 - ↳ PIN-koodi loomiseks või muutmiseks järgige ekraanil kuvatavaid juhiseid.







Soovitus

- Kui olete oma koodi unustanud, sisestage kehtivate koodide tühistamiseks „8888“.

Teleri lukustamine või avamine

Lukustage televiisor, et takistada juurdepääsu kõikidele kanalitele ja ühendatud seadmetele.

- 1 Vajutage  MENU.
- 2 Vajutage , et valida [Funktsioonid] > [TV lukk].
 - ↳ Teil palutakse sisestada oma PIN-kood.
- 3 Sisestage kood Numbrinupud abil.
 - ↳ Ilmub menüü [TV lukk].
- 4 Vajutage , et valida [Lukk] või [Lukust vabast.].
- 5 Vajutage kinnitamiseks OK.
 - ↳ Kõik kanalid ja ühendatud seadmed lukustatakse või vabastatakse lukust.
- 6 Väljumiseks vajutage  MENU.



Märkus

- Muudatuste jõustamiseks lülitage televiisor välja ja uuesti sisse.
- Kui valite [Lukk], siis peate sisestama koodi alati, kui lülitate oma televiisori sisse.

Ühe või rohkemate kanalite lukustamine või lukust vabastamine

- 1 Vajutage televiisori vaatamise ajal kanalite võrgustiku kuvamiseks **OK**.
- 2 Vajutage lukustatava või lukust vabastatava kanali valimiseks **▲▼◀▶**.
- 3 Vajutage **☰** **OPTIONS**.
- 4 Vajutage **▲▼**, et valida **[Lukusta kanal]** või **[Vabasta kanal lukust]**.
- 5 Vajutage iga valiku puhul kanali lukustamiseks või lukust vabastamiseks **OK**.
↳ Teil palutakse sisestada oma PIN-kood.
- 6 Sisestage oma kood ja vajutage **OK**.
↳ Kui kanal on lukus, kuvatakse luku ikoon.
- 7 Korrake protsessi, et avada või lukustada rohkem kanaleid.



Märkus

- Muudatuste jõustamiseks lülitage televiisor välja ja uuesti sisse.
- Kui liigute lukustatud kanalitele, vajutades kaugjuhtimispuldil või kanalite võrgustikul **P +/-**, palutakse teil sisestada oma PIN-kood.

Teleri tarkvara uuendamine

Philips püüab pidevalt oma tooteid täiustada ning soovitame teil uuendada teleri tarkvara kohe, kui uuendused on saadaval. Kätesaadavuse kontrollimiseks vaadake www.philips.com/support.

Kasutatava tarkvara versiooni kontrollimine

- 1 Vajutage **🏠** **MENU**.
- 2 Vajutage **▲▼◀▶**, et valida **[Tarkvarauuendus] > [Kasutatava tarkvara]**.
↳ Teleril kuvatakse kasutatava tarkvara teave.

Tarkvara allalaadimine

- 1 Avage arvutis brauser ja minge aadressile www.philips.com/support.
- 2 Laadige alla uusim tarkvaratäiendus.
- 3 Pakkige ZIP-fail lahti.
- 4 Kopeerige fail autorun.upg USB-seadme juurkausta.

Uuendamine USB-seadme abil

- 1 Ühendage USB-seade teleri küljel oleva USB-pordiga.
- 2 Vajutage **🏠** **MENU**.
- 3 Vajutage **▲▼◀▶**, et valida **[Tarkvarauuendus] > [Kohal. uuendused] > [USB]**.
- 4 Teleri tarkvara käsitsi uuendamiseks vajutage **OK**.
- 5 Järgige ekraanile ilmuvaid juhised uuenduse lõpuleviimiseks.



Märkus

- Pärast tarkvara uuenduse lõpuleviimist taaskäivitatakse teler uuesti.

USB-salvestusseadme lahtiühendamine



Ettevaatust

- Järgige seda toimingut, et vältida USB-salvestusseadme kahjustamist.

- 1 Oodake viis sekundit, enne kui USB-salvestusseadme lahti ühendate.

Televiisori eelistuste muutmine

Televiisori seadete kohandamiseks kasutage eelistuste menüüd.

- 1 Vajutage MENU.
- 2 Vajutage , et valida [Paigaldamine] > [Eelistused].
 - [Helitugevuse riba]: Kuvab helitugevuse reguleerimise ajal helitugevuse riba.
 - [EasyLink]: Võimaldab esitust ühe nupuvajutusega ja ooterežiimi ühe nupuvajutusega EasyLink'iga ühilduvate seadmete vahel.
- 3 Vajutage oma eelistuse valimiseks.
- 4 Vajutage OK.
- 5 Väljumiseks vajutage MENU.

Dekoodri kanali valimine

Saate lisada dekodeeri või deskrambleerija kanalid oma televiisori kanalivalikusse. Nii on võimalik valida kanaleid oma televiisori kaugjuhtimispuldi abil. Dekooder või deskrambleerija peab olema ühendatud liidesega **EXT 1 (SCART)**.

Dekoodri kanali määramine

Dekodeeri või deskrambleerija kanalite vastendamine.

- 1 Vajutage MENU.
- 2 Vajutage , et valida [Paigaldamine] > [Dekooder].
- 3 Vajutage , et siseneda menüüsse [Dekooder].
- 4 Vajutage , et valida [Kanal] ja seejärel vajutage sisenemiseks .
- 5 Valige üks kanal, mida vastendada dekodeeri / deskrambleerija kanaliga ja vajutage kinnitamiseks OK.
- 6 Valige [Olek] ja vajutage seejärel sisenemiseks .
- 7 Valige [EXT 1] (SCART), dekodeeri / deskrambleerija kasutatud konnektor.
- 8 Vajutage OK.
- 9 Väljumiseks vajutage MENU.



Märkus

- Valige [Puudub], kui te ei soovi dekodeeri / deskrambleerija kanaliga vastendada.

Televiisori tehasmäärangutele lähtestamine

Saate taastada oma televiisori pildi ja heli vaikeseaded. Kanali installeerimise seaded jäävad samaks.

- 1** Vajutage **MENU**.
- 2** Vajutage **▲▼◀▶**, et valida **[Paigaldamine]** > **[Tehase seaded]**.
- 3** Vajutage **▶**, et valida **[Tehase seaded]**.
- 4** Lähtestamise alustamiseks valige **[Lähtestamine]**.
- 5** Vajutage **OK**.
- 6** Väljumiseks vajutage **MENU**.

6 Kanalite installeerimine

Esmakordsel televiisori seadistamisel palutakse teil valida menüükeel ja installeerida telekanalid ja digitaalsed raadiokanalid (kui need on saadaval). Selles peatükis antakse juhised kanalite uuesti installimise ja peenreguleerimise kohta.





Kanalite automaatne installeerimine

Selles osas kirjeldatakse kanalite automaatset otsimist ja salvestamist.

Toiming 1 Valige menüükeel





Märkus

- Jätke see toiming vahele, kui keeleseaded on õiged.

- 1 Vajutage  MENU.
- 2 Vajutage , et valida [Install] > [Menüü keel].
- 3 Vajutage , et valida [Menüü keel].
- 4 Keele valimiseks vajutage .
- 5 Vajutage kinnitamiseks OK.
- 6 Väljumiseks vajutage  MENU.

Toiming 2 Valige oma riik

Valige riik, kus televiisorit paigaldatakse. Riigis saadaolevad kanalid installitakse televiisorisse.

- 1 Vajutage  MENU.
- 2 Vajutage , et valida [Paigaldamine] > [Kanali installimine] > [Kanali abi].
↳ Ilmub menüü [Kanali abi].
- 3 Valige [Jah] ja vajutage seejärel sisenemiseks OK.
- 4 Vajutage oma riigi valimiseks  ja seejärel järgmisele sammule minemiseks .
- 5 Valige [Start] ja vajutage kanalite uuesti installimiseks OK.
 - Otsimise lõpetamiseks valige [Stopp] ning vajutage OK.
- 6 Kui installimine on lõpetatud, vajutage OK.





Kanalite käsitsi installeerimine

See osa kirjeldab, kuidas analoogteleviisori kanaleid käsitsi otsida ja salvestada.

Toiming 1 Valige süsteem

Märkus

- Jätke see toiming vahele, kui süsteemiseaded on õiged.

- 1 Vajutage  MENU.
- 2 Vajutage , et valida [Paigaldamine] > [Kanali installimine] > [Analoog: käsitsi install].
↳ Ilmub menüü [Analoog: käsitsi install].
- 3 Valige [Süsteem] ja vajutage seejärel sisenemiseks OK.
- 4 Vajutage oma riigi või piirkonna valimiseks .
- 5 Vajutage kinnitamiseks OK.
- 6 Väljumiseks vajutage  MENU.

Toiming 2 Uute telekanalite otsimine ja salvestamine

- 1 Vajutage **MENU**.
- 2 Vajutage **▲▼◀▶**, et valida **[Paigaldamine]** > **[Kanali installimine]** > **[Analoog: käsitsi install]**.
↳ Ilmub menüü **[Analoog: käsitsi install]**.
- 3 Vajutage **▲▼**, et valida **[Otsing]** ja seejärel vajutage sisenemiseks **▶**.
- 4 Kolmekohalise sageduse käsitsi sisestamiseks vajutage **Numbrinupud**.
- 5 Vajutage otsingu alustamiseks **OK**.
↳ Kui valitud sagedusel ei ole kanaleid saadaval, otsib süsteem järgmise saadaoleva kanali.
- 6 Kui ilmub uus kanal, vajutage **▲▼**, et valida **[Salvesta uue kanal]**.
↳ See salvestab kanali uue kanali numbri alla.
- 7 Vajutage **▶**, et valida **[Salvesta uue kanal]**.
- 8 Valige **[Jah]** ja seejärel vajutage uue kanali salvestamiseks **OK**.
- 9 Väljumiseks vajutage **MENU**.

Samm 3: analoogkanalite peenhäälestamine

- 1 Vajutage **MENU**.
- 2 Vajutage **▲▼◀▶**, et valida **[Paigaldamine]** > **[Kanali installimine]** > **[Analoog: käsitsi install]**.
↳ Ilmub menüü **[Analoog: käsitsi install]**.
- 3 Vajutage **▲▼**, et valida **[Peenreguleerimine]** ja seejärel vajutage sisenemiseks **▶**.
- 4 Vajutage sageduse reguleerimiseks **▲▼**.
- 5 Vajutage kinnitamiseks **OK**.
- 6 Vajutage **▲▼**, et valida **[Salv. praegune kan.]** kanali numbri salvestamiseks.

- 7 Vajutage **▶**, et valida **[Salv. praegune kan.]**.
- 8 Valige **[Jah]** ja seejärel vajutage praeguse kanali salvestamiseks **OK**.
- 9 Väljumiseks vajutage **MENU**.

Kanalite vahelejätmine

- 1 Televiisori vaatamise ajal lülitage see kanalile, mida soovite vahele jätta.
- 2 Vajutage **MENU**.
- 3 Vajutage **▲▼◀▶**, et valida **[Paigaldamine]** > **[Kanali installimine]** > **[Analoog: käsitsi install]**.
↳ Ilmub menüü **[Analoog: käsitsi install]**.
- 4 Vajutage **▲▼**, et valida **[Jäta kanal vahele]** ja seejärel vajutage sisenemiseks **▶**.
- 5 Vajutage **▲▼**, et valida **[Jah]** ja praeguse kanali vahelejätmiseks vajutage **OK**.
↳ Kui vajutate kaugjuhtimispuldil **P +/-** või vaatate kanalite võrgustikku, jäetakse valitud kanal vahele.
- 6 Mitme kanali vahelejätmiseks korrake protseduuri.



Soovitus

- Juurdepääsuks vahelejäetud kanalitele vajutage **Numbrinupud**.
- Vahelejäetud kanalite taastamiseks korrake samme 1 kuni 4 ja tehke seejärel sammus 5 valik **[Ei]**.

Kanalite ümbernimetamine

Saate kanaleid ümber nimetada. Nime kuvatakse kanali valimisel.

- 1 Vajutage televiisori vaatamise ajal kanalite võrgustiku kuvamiseks **OK**.
- 2 Vajutage **▲▼◀▶**, et valida ümbernimetatav kanal.
- 3 Vajutage **☰** **OPTIONS**.
↳ Ilmub kanalivalikute menüü.
- 4 Vajutage **▲▼**, et valida **[Kanali ümbernim.]** ja seejärel vajutage **OK**.
↳ Ilmub tekstisestusaken.
- 5 Vajutage tähemärkide valimiseks **▲▼◀▶**.
- 6 Iga tähemärgi kinnitamiseks vajutage **OK**.
- 7 Valige **[Valmis]** ja vajutage seejärel **OK**, et lõpetada kanalite ümbernimetamine.



Soovitus

- Seadme nimi võib olla kuni kuus tähemärki.
- Suurtähtede väikeseks muutmiseks ja vastupidi vajutage **[Aa]**.

Kanalite ümberpaigutamine

Pärast kanalite installeerimist on võimalik nende järjestust ümber korraldada.

- 1 Televiisori vaatamise ajal kanalite võrgustiku kuvamiseks vajutage **OK**.
- 2 Vajutage **☰** **OPTIONS**.
↳ Ilmub kanalivalikute menüü.
- 3 Vajutage **▲▼**, et valida **[Ümberkorr.]**, siis vajutage **OK**.
- 4 Valige ümberpaigutatav kanal ja vajutage **OK**.
↳ Valitud kanal tõstetakse esile.
- 5 Vajutage **▲▼◀▶**, et viia esiletoodud kanal soovitud asukohta, seejärel vajutage **OK**.
- 6 Vajutage **☰** **OPTIONS**.
↳ **[Ümberkorraldus va]** ilmub ekraanile.
- 7 Vajutage kinnitamiseks **OK**.
- 8 Vajutage **↩** **BACK**, et kanalite võrgustikust väljuda.

7 Seadmete ühendamine

See osa kirjeldab, kuidas ühendada seadmeid erinevate konnektorite abil. Näited on toodud Kiirülevaates.

Märkus

- Televiisori ja seadme ühendamiseks võite kasutada erinevat tüüpi konnektoreid.

Tagumised konnektorid

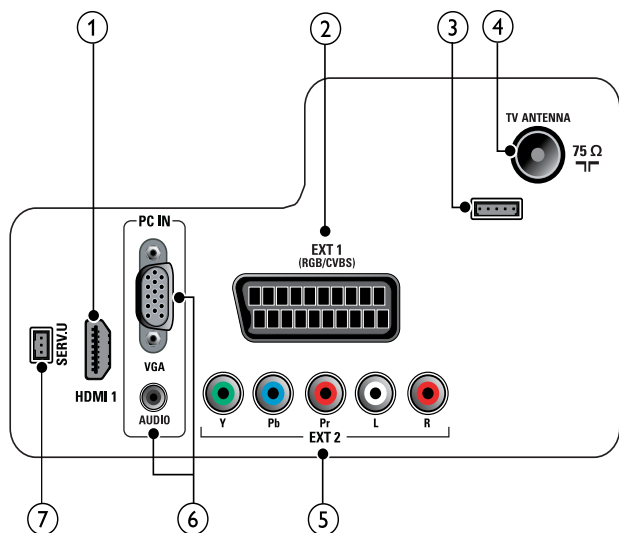

① HDMI 1

Digitaalheli ja -video sisend kõrglahutusega digitaalseadmetest, näiteks Blu-ray mängijatest.

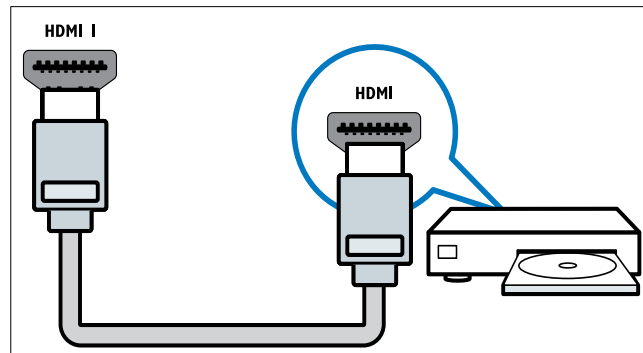

DVI- või VGA-ühenduste jaoks on vajalik eraldi helikaabel (vt 'Arvutiga ühendamine' lk-l 27).

② EXT 1 (RGB / CVBS)

Analoogheli ja -video sisend analoog- või digitaalseadmetest, näiteks DVD-mängijatest või mängukonsoolidest.

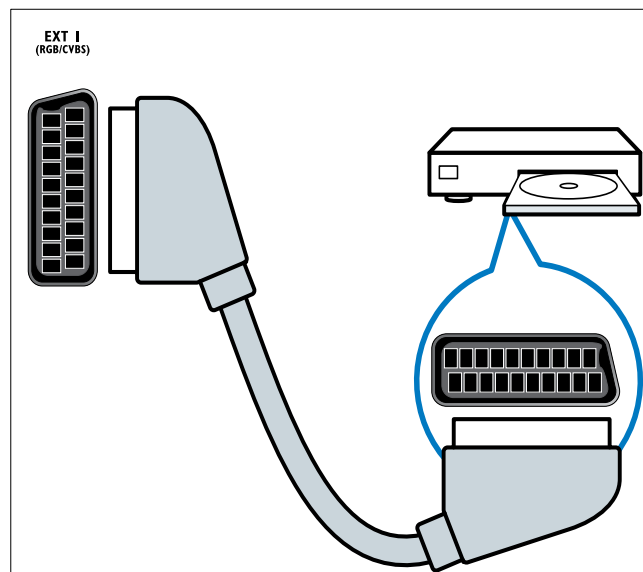

③ Kasutamiseks ainult teenindava personali poolt.

④ TV ANTENNA

Antenni, kaabel- või satelliittelevisiooni signaalisend.

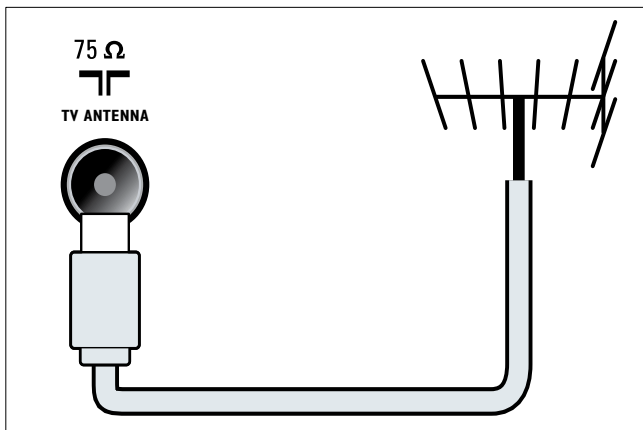

⑥ PC IN (VGA ja AUDIO)

Heli ja video sisend arvutist.

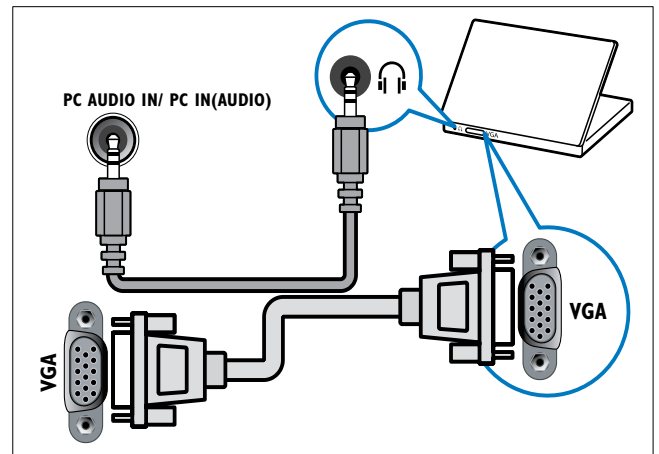

⑤ EXT 2 (Y Pb Pr ja AUDIO L/R)

Analoogheli ja -video sisend analoog- või digitaalseadmetest, näiteks DVD-mängijatest või mängukonsoolidest.

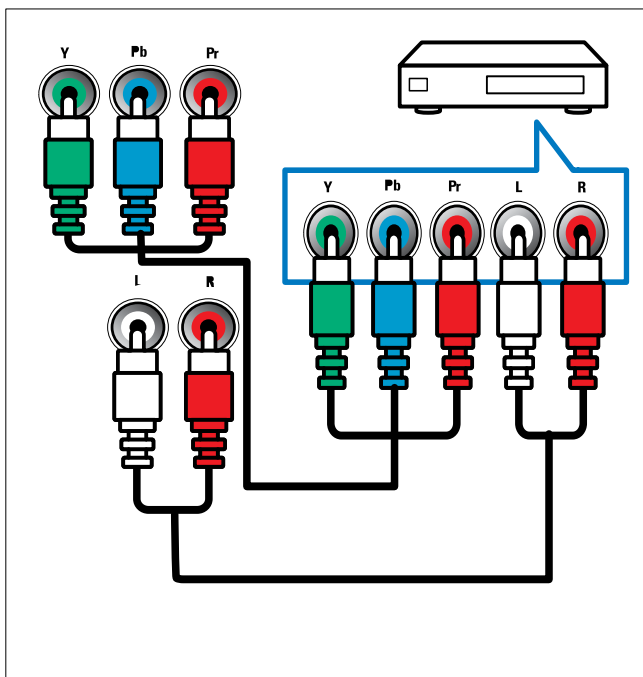

⑦ SERV. U

Kasutamiseks ainult teenindava personali poolt.

Külgmised konnektorid

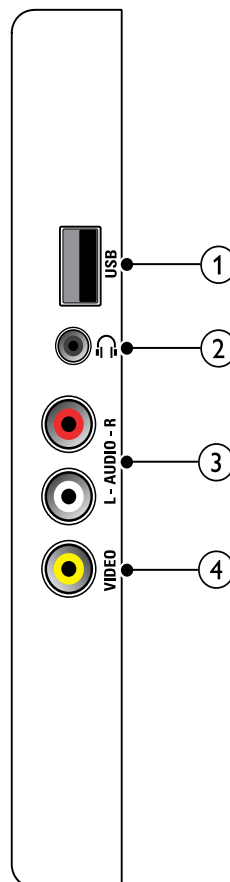

- ① **USB** (Kasutatakse ainult tarkvaratäienduste jaoks)
Sisendandmed USB-salvestusseadmetest.

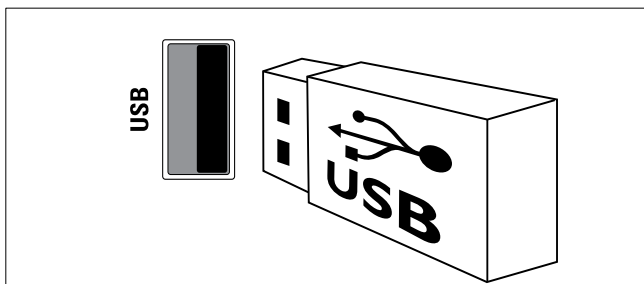

- ② 
Stereoheli väljund kõrvaklappidesse.

- ③ **AUDIO L/R**
VIDEO seadmega ühendatud analoogseadmete helisissend.

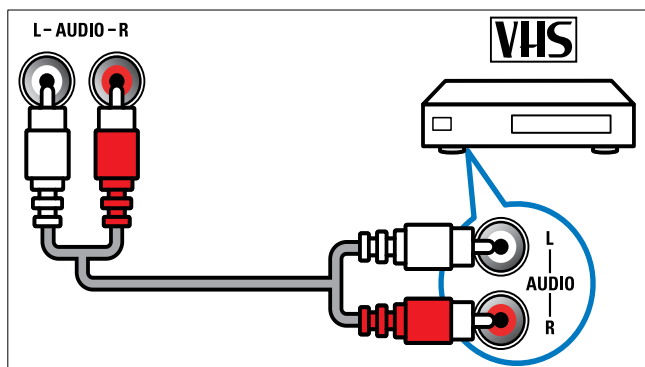

- ④ **VIDEO**
Komposiitvideo sisend analoogseadmetest, näiteks videomakkidest.

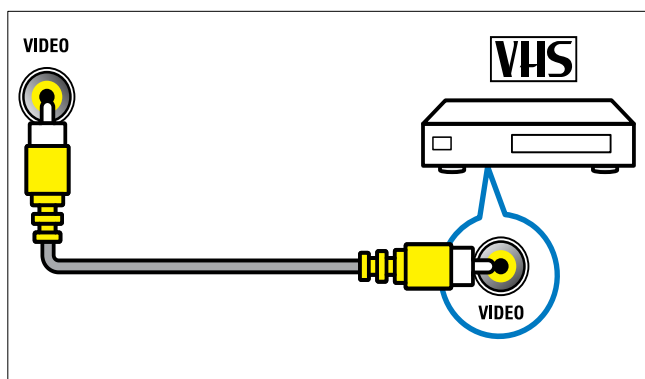

Arvutiga ühendamine

Enne arvuti teleriga ühendamist

- Määrake oma arvutiekraani värskendussageduseks 60 Hz.
- Valige oma arvutis toetatud ekraani lahutusvõime.

Ühendage arvuti, millel on üks järgmistest konnektoritest:

Märkus

- DVI- või VGA-ühenduste jaoks on vajalik eraldi helikaabel.

- **HDMI-kaabel**

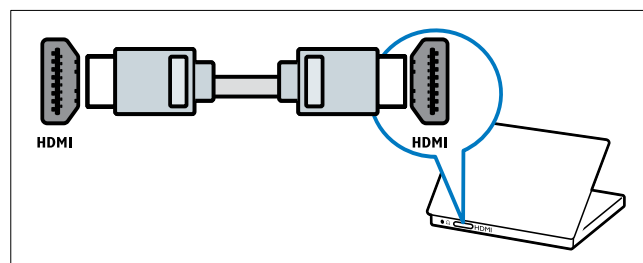

- **DVI-HDMI-kaabel**

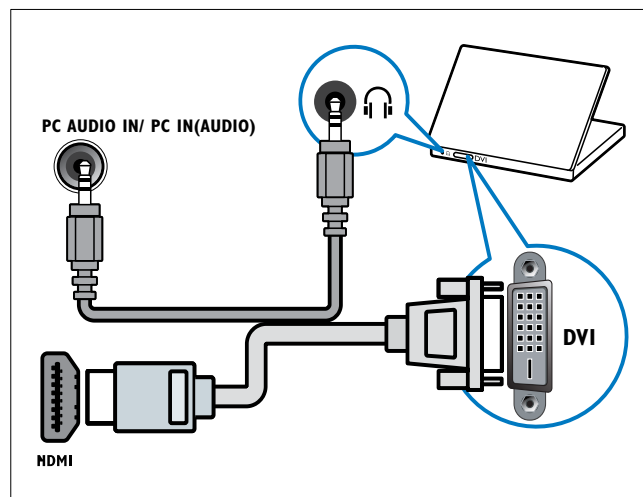

- HDMI-kaabel ja HDMI-DVI-adapter

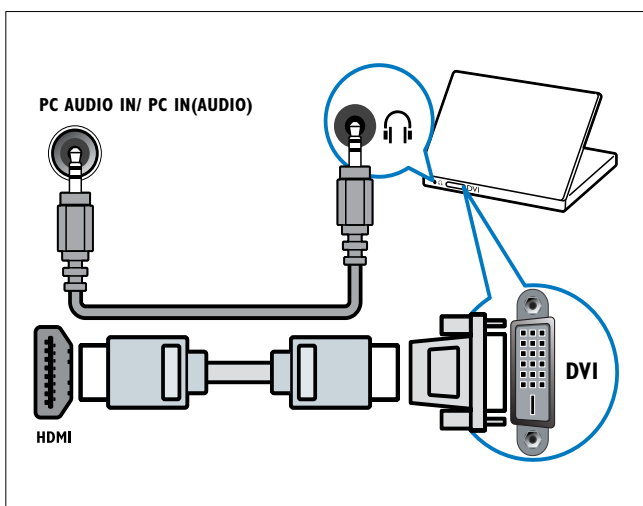

- VGA-kaabel

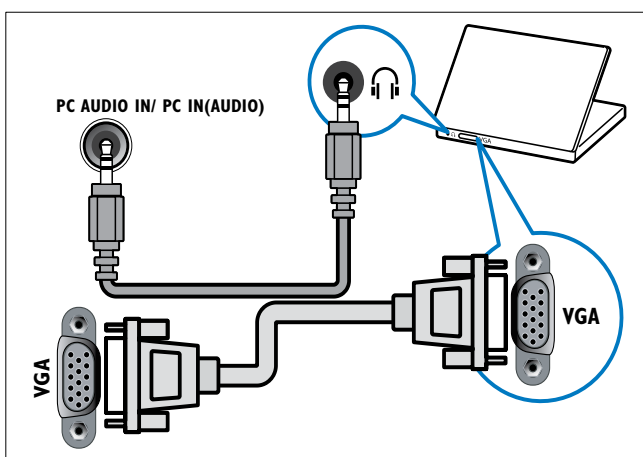

Philips EasyLink süsteemi kasutamine

Teie teler toetab Philips EasyLinki, mis kasutab HDMI CEC-protokoll (Consumer Electronics Control). EasyLinkiga ühilduvaid seadmeid, mis on HDMI-konnektorite kaudu ühendatud, saab juhtida ühe kaugjuhtimispuldiga.

Märkus

- EasyLinkiga ühilduv seade peab olema sisse lülitatud ja allikaks valitud.
- Philips ei garanteeri 100% ühilduvust kõigi HDMI CEC-seadmetega.

EasyLink'i lubamine või keelamine

Märkus

- Ärge aktiveerige Philips EasyLink funktsiooni, kui teil ei ole plaanis seda kasutada.

- 1 Vajutage **MENU**.
- 2 Vajutage **▲▼◀▶**, et valida **[Seadistus]** > **[Paigaldamine]** > **[Eelistused]** > **[EasyLink]**.
- 3 Valige **[Sees]** või **[Väljas]**.

Ühe nupuvajutusega esituse kasutamine

- 1 Pärast EasyLinki aktiveerimist vajutage seadme esitusnuppu.
 - ↳ Teler lülitub automaatselt õigele allikale.

Ühe nupuvajutusega ooterežiimi kasutamine

- 1 Vajutage teleri või seadme kaugjuhtimispuldil nuppu **⏻ (Ooterežiim sees)**.
 - ↳ Teler ja ühendatud HDMI-seadmed lülituvad ootele.

Kensingtoni luku kasutamine

Teleri tagaküljel on Kensingtoni luku turvaavaus. Hoidke ära vargused, kinnitades Kensingtoni luku läbi vastava avause ja mõne raskestilliigutatava objekti, näiteks raske laua ümber.

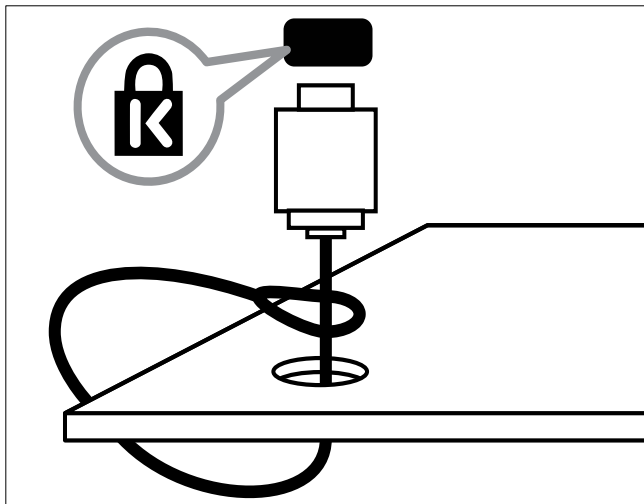

8 Tooteinformatsioon

Tooteinformatsioon võib etteteatamata muutuda. Täpsema tooteinformatsiooni saamiseks külastage veebilehte www.philips.com/support.

Toetatud kuva lahutusvõime

Arvuti vormingud

- Lahutusvõime — värskendussagedus:
 - 640 × 480 — 60 Hz
 - 800 × 600 — 60 Hz
 - 1024 × 768 — 60 Hz
 - 1280 × 768 — 60 Hz
 - 1360 × 768 — 60 Hz

Video vormingud

- Lahutusvõime — värskendussagedus:
 - 480i — 60 Hz
 - 480p — 60 Hz
 - 576i — 50 Hz
 - 576p — 50 Hz
 - 720p — 50 Hz, 60 Hz
 - 1080i — 50 Hz, 60 Hz
 - 1080p — 24 Hz, 25 Hz, 30 Hz, 50 Hz, 60 Hz.

Tuuner / vastuvõtt / ülekanne

- Antennisisend: 75 oomi koaksiaalne (IEC75)
- TV süsteem: PAL I, B/G, D/K; SECAM B/G, D/K, L/L'
- Video taasesitus: NTSC, SECAM, PAL
- Tuuneri ribad: hüpersagedusriba, S-kanal, UHF, VHF

Kaugjuhtimispult

- Tüüp: PF02E09B
- Akud / patareid: 2 × AAA (LR03 tüüpi)

Toide

- Võrgutoide: 220–240 V, 50 Hz
- Ooterežiimi toide: < 0,3 W
- Välitemperatuur: 5 kuni 40 kraadi Celsiuse järgi

Toetatud televiisori kinnitused

Teleri kinnitamiseks ostke Philipsi telerikinnitus. Kaablite ja pistikute vigastuste vältimiseks jätke teleri tagaossa vähemalt 2,2 tolli või 5,5 cm vaba ruumi.



Hoiatus

- Järgige kõiki teleri kinnitusega kaasasolevaid juhiseid. Koninklijke Philips Electronics N.V. ei võta vastutust vales seinalepaigaldamisest põhjustatud õnnetuste, vigastuste või kahjude eest.

Televiisoriekraani suurus (tollides)	Vajalik kalle (mm)	Nõutavad paigalduskruvid (≤ 10 mm)
19	75 × 75	4 × M4
22	75 × 75	4 × M4
26	75 × 75	4 × M4

Toote spetsifikatsioon

Disain ja tehnilised andmed võivad ilma ette teatamata muutuda.

19PFL3405

- Ilma televiisori aluseta
 - Mõõtmed (L x K x S): 455 x 303,7 x 56 (mm)
 - Kaal: 3,16 kg
- Televiisori alusega
 - Mõõtmed (L x K x S): 455 x 328,7 x 137,9 (mm)
 - Kaal: 3,32 kg

22PFL3405

- Ilma televiisori aluseta
 - Mõõtmed (L x K x S): 526,02 x 343,5 x 55,79 (mm)
 - Kaal: 4,0 kg
- Televiisori alusega
 - Mõõtmed (L x K x S): 526,02 x 369,5 x 148,96 (mm)
 - Kaal: 4,2 kg

26PFL3405

- Ilma televiisori aluseta
 - Mõõtmed (L x K x S): 637,4 x 410,8 x 63 (mm)
 - Kaal: 5,21 kg
- Televiisori alusega
 - Mõõtmed (L x K x S): 637,4 x 447,25 x 170 (mm)
 - Kaal: 5,5 kg

9 Veaotsing

Selles osas kirjeldatakse tihtiesinevaid probleeme ning nende lahendusi.

Üldised teleriga seotud probleemid

Teler ei lülitu sisse.

- Eemaldage toitejuhe seinakontaktist. Oodake üks minut ja ühendage see uuesti.
- Kontrollige, et toitekaabel on korralikult ühendatud.

Kaugjuhtimispult ei tööta korralikult:

- Kontrollige, et kaugjuhtimispuldi patareide poolused on paigutatud vastavalt +/- märkidele.
- Vahetage kaugjuhtimispuldi patareid välja, kui need on tühjenemas või tühjenenud.
- Puhastage kaugjuhtimispulti ja teleri sensori läätse.

Teleri ooterežiimi tuli vilgub punaselt:

- Eemaldage toitejuhe seinakontaktist. Oodake enne toitejuhtme uuesti ühendamist, kuni teler maha jahtub. Kui vilkumine kordub, võtke ühendust Philipsi kasutajatoega.

Unustasite teleri lukustusfunktsiooni lukustuskoodi

- Sisestage „8888“.

Teleri menüü on vales keeles.

- Muutke teleri menüü soovitud keelde.

Kui lülitate teleri sisse / välja / ooterežiimile, kuulete teleri korpuses kriiksuvat heli:

- Midagi ei ole vaja ette võtta. Kriiksuv heli on normaalne teleri paisumine seadme jahtumise ja soojenemise käigus. See ei mõjuta seadme funktsioneerimist.

Probleemid telekanalitega

Eelnevalt installeeritud kanalid ei ilmu kanalite loendisse:

- Kontrollige, et valitud on õige kanalite loend.

Mõnesid kanaleid ei installita automaatselt televiisorisse.

- Installimise ajal veenduge, et valite riigi, kus te televiisorit (vt 'Toiming 2 Valige oma riik' lk-l 22) installite.

Pildiga seotud probleemid

Televiisor on sisse lülitatud, kuid pilti ei ole:

- Kontrollige, kas antenn on televiisoriga õigesti ühendatud.
- Kontrollige, et televiisori allikaks on valitud õige seade.

Heli on kuulda, aga pilti ei kuvata:

- Kontrollige, kas pildiseaded on õigesti seadistatud.

Televiisori vastuvõtt on antenniühenduse puhul halb:

- Kontrollige, kas antenn on televiisoriga õigesti ühendatud.
- Kõlarid, maandamata heliseadmed, neonvalgustus, kõrged hooned ja muud suured objektid võivad mõjutada vastuvõtu kvaliteeti. Kui võimalik, siis proovige vastuvõttu parandada antenni suunda muutes või seadmeid televiisorist kaugemale paigutades.
- Kui ainult ühe kanali vastuvõtt on halb, siis reguleerige seda kanalit.

Ühendatud seadmete pildikvaliteet on halb:

- Kontrollige, kas seadmed on õigesti ühendatud.
- Kontrollige, kas pildiseaded on õigesti seadistatud.

Televiisor ei salvestanud teie pildiseadeid:

- Kontrollige, kas televiisori asukohaks on määratud kodu. See režiim võimaldab teil seadeid muuta ja salvestada.

Pilt ei sobi ekraanile; see on liiga suur või väike:

- Proovige kasutada teist kuvasuhet.

Pildi asend on vale:

- Mõningate seadmete pildisignaali ei pruugi ekraaniga õigesti sobitada. Kontrollige seadme signaaliväljundit.

Heliprobleemid

Teler kuvab pilti, kuid heli ei kostu:

Märkus

- Kui helisignaali ei tuvastata, lülitab teler automaatselt helid välja — see ei ole seadme häire.

- Kontrollige, et kõik kaablid on õigesti ühendatud.
- Kontrollige, et helitugevuseks ei ole määratud 0.
- Kontrollige, et heli ei ole vaigistatud.

Pilt kuvatakse, kuid helikvaliteet on madal:

- Kontrollige, kas heliseaded on õigesti seadistatud.

Pilt kuvatakse, kuid heli kostub ainult ühest kõlarist:

- Kontrollige, et helitasakaal on määratud keskele.

HDMI-ühenduse probleemid

HDMI-seadmete kasutamisel tekivad probleemid:

- Pange tähele, et HDCP (kõrge läbilaskevõimega digitaalse sisu kaitse) tugi võib pikendada teleri HDMI-seadme andmete kuvamise aega.
- Kui teler ei tunne HDMI-seadet ära ja pilti ei kuvata, siis proovige vahetada allikas teise seadme vastu ning uuesti tagasi.
- Kui tekivad vahelduvad helikatkestused, kontrollige HDMI-seadme väljundiseadete õigsust.

- Kui kasutate HDMI-DVI adaptrit või HDMI-DVI kaablit, kontrollige, et liidesega **AUDIO** (ainult minipesa) on ühendatud täiendav helikaabel.

Arvutiühenduse probleemid

Televiisori arvutiekraani kuva ei ole stabiilne:

- Kontrollige, et teie arvutil on toetatud lahutusvõime ja värskendussagedus.
- Määrake televiisori pildiformaadiks reguleerimata suurus.

Võtke meiega ühendust

Kui probleemi ei õnnestu lahendada, vaadake selle televiisori kohta käivat KKK jaotist aadressil www.philips.com/support.

Kui probleem sellest hoolimata ei lahene, võtke ühendust oma riigi selles kasutusjuhendis nimetatud Philipsi kasutajatoega.



Hoiatus

- Ärge proovige televiisorit ise parandada. See võib põhjustada tõsiseid vigastusi või jäädavaid kahjustusi televiisorile või teie garantii tühistamise.



Märkus

- Enne Philipsiga ühenduse võtmist märkige üles oma teleri mudel ja seerianumber. Need numbrid on trükitud teleri tagaküljele ja pakendile.

10 Indeks

A

akud / patareid	30, 5
analoog	
peenhäälestamine	23
antenn	25
arvuti	
kuva lahutusvõime	30
ühendus	33, 27
lahutusvõime	30
asukoht	
kodu või pood	20
riik	22

Ü

ühe puutega esitus	28
ühe puutega ooterežiim	28
ühendus	
antenn	25
Arvuti	33, 27
ülekanne	30, 32

D

digitaalteenused	
teletekst	11, 15

E

EasyLink	
keelamine	28
ühe puutega esitus	28
ühe puutega ooterežiim	28
võimaldamine	28
eelistused	20
e-kleebis	20
ekraan	
lahutusvõime	30
ekraanihooldus	5

H

HDMI	33
heliseaded	15
helitugevus	
automaatne ühtlustamine	15
delta	15
reguleerimine	11
vaigistus	11
hooldus	5

K

kanalid	
häälestamine	23
installeerimine	
automaatne	22
käsitsi	22
kanalite vahelejätmine	23
lemmikute nimekiri	16
loetelu (nimekiri, nimistu)	16
lukk	19, 18
lülitamine	10
peenhäälestamine	23
ümbekorraldamine / ümberpaigutamine	24
ümbernimetamine	24
veaotsing	32
võrgustik	10
kanalite installeerimine	
automaatne	22
käsitsi	22
kanalite peenreguleerimine	23
kanalite ümberjärjestamine	24
kanalite ümbernimetamine	24
kanalite ümberpaigutamine	24
kanalite vahelejätmine	23
kanalite võrgustik	10
kaugjuhtimispult	
akud / patareid	30, 5
tehnilised andmed	30
ülevaade	8
keel	
veaotsing	32
Kensingtoni lukk	29
keskkonnasõbralikkus	5
kodu režiim	20
kõrvaldamine	5

L	
lahutusvõime	30
lapselukk	
kanalite lukustamine	19
PIN-kood	18
ühendatud seadmete lukustamine	18
Lehekülgede tabel	16
lemmikute nimekiri	
nimekirja loomine	16
nimekirja vaatamine	16
loetelu (nimekiri, nimistu)	
lemmikute nimekiri	16
lukk	
kanalite lukustamine	19
Kensingtoni lukk	29
PIN-kood	18
ühendatud seadmete lukustamine	18
lülitamine	
allikas	11
kanalid	10
sisse ja välja lülitamine	10

M	
menüü	
põhimenüü	12
teletekst	15
MHEG teletekst	11
MPEG-i parasiitmoodustiste vähendamine	13

O	
ohutus	4
ooterežiim	10

P	
pildi kuvasuhe	
muutmine	14
veaotsing	32
pildi seaded	12
PIN-kood	18
pistikud	
HDMI	33, 25
ülevaade	25
Pixel Plus link	20
poe režiim	20

R	
riik	22
ringlussevõtt	5

S	
seaded	
heli	15
pilt	13
seadmed	11
seadmed	
kodumenüüsse lisamine	12
ühendus	25
vaatamine	11
seinale kinnitamine	4
seinale kinnitamise klamber	30
sisselülituse taimer	18, 17
Smart heli	14
Smart pilt	12
smart seaded	12, 14
spetsifikatsioon	30

T	
taimer	
ooterežiim	17
sisselülituse taimer	17, 18
une taimer	17
tarkvara	
versioon	19
tehas seaded	21
tehnilised andmed	30
teletekst	
alamleheküljed	15
funktsioonid	15
kasutamine	11
Lehekülgede tabel	16
menüü	15
teleteksti alamleheküljed	15
televisori ülevaade	7
toide	30
tööea lõpp	5
toote registreerimine	7
toote spetsifikatsioon	30
transportimine	4
TV lukk	
kanalite lukustamine	19
PIN-kood	18
ühendatud seadmete lukustamine	18

U

USB

USB lahtiühendamine	20
---------------------	----

V

vaikeseade taastamine	21
-----------------------	----

vaikseaded	21
------------	----

vastuvõtt	32
-----------	----

veaotsing	32
-----------	----

video vorming	
tehnilised andmed	30

võimsustarve	30
--------------	----

