

Λύσεις Philips για Επαγγελματίες & Επιχειρήσεις

22HFL3350D

26HFL3350D

32HFL3350D



ΟΔΗΓΙΕΣ ΕΓΚΑΤΑΣΤΑΣΗΣ

PHILIPS

Περιεχόμενα

1	Σημαντικό.....	4
1.1	Ασφάλεια	4
1.2	Φροντίδα οθόνης	5
1.3	Ανακύκλωση	5
2	Η τηλεόρασή σας	6
2.1	Επισκόπηση σύνδεσης.....	6
3	Τηλεχειριστήριο.....	8
4	Αρχική εγκατάσταση.....	9
4.1	Τοποθέτηση της τηλεόρασης	9
4.2	Ανάρτηση της τηλεόρασης σε τοίχο.....	9
4.3	Σύνδεση του καλωδίου κεραίας	10
4.4	Σύνδεση του καλωδίου τροφοδοσίας.....	10
4.5	Τοποθέτηση των μπαταριών του τηλεχειριστηρίου	10
4.6	Προετοιμασία τηλεόρασης για ψηφιακές υπηρεσίες	11
5	Επισκόπηση τηλεχειριστηρίου.....	13
6	Αρχική εγκατάσταση.....	15
7	Ρύθμιση λειτουργίας BDS.....	16
7.1	Πρόσβαση στο μενού ρύθμισης	16
7.2	Ενεργοποίηση λειτουργίας BDS	17
7.3	Κλείδωμα πληκτρολογίου τηλεόρασης.....	17
7.4	Επιλογή ρύθμισης τηλεχειριστηρίου	17
7.5	Επιλογή εμφάνισης πληροφοριών στην οθόνη.....	18
7.6	Ρύθμιση έντασης ήχου κατά την ενεργοποίηση	19
7.7	Ρύθμιση μέγιστης έντασης ήχου.....	19
7.8	Επιλογή καναλιού κατά την ενεργοποίηση	19
7.9	Ρύθμιση κατάστασης ενεργοποίησης	19
7.10	Ρύθμιση χαμηλής κατανάλωσης ισχύος σε κατάσταση αναμονής.....	20
7.11	Επιλογή ρυθμίσεων ρολογιού.....	20
7.12	Ρύθμιση αυτόματου scart	21
7.13	Ρύθμιση σύνδεσης συσκευής USB.....	21
7.14	Επιλογή εξόδου οθόνης.....	21
7.15	Επιλογή σβησίματος οθόνης τρέχοντα καναλιού	22
7.16	Αποθήκευση ρυθμίσεων.....	22
8	Διαμόρφωση ακριβούς αναπαραγωγής (κλώνου).....	23
8.1	Από ακριβές αντίγραφο προς τηλεόραση	23
8.2	Από τηλεόραση προς ακριβές αντίγραφο	23
9	Αντιμετώπιση προβλημάτων	24
9.1	Προβλήματα επικοινωνίας.....	24
9.2	Προβλήματα εικόνας.....	24
9.3	Άλλα προβλήματα.....	24
10	Ευρετήριο.....	25

2008 © Koninklijke Philips Electronics N.V. Με επιφύλαξη παντός δικαιώματος.

Τα τεχνικά στοιχεία μπορούν να αλλάξουν χωρίς προειδοποίηση. Τα εμπορικά σήματα ανήκουν στην κυριότητα της Koninklijke Philips Electronics N.V. ή των αντίστοιχων ιδιοκτητών τους. Η Philips διατηρεί το δικαίωμα να αλλάξει τα προϊόντα της οποιαδήποτε στιγμή χωρίς να είναι υποχρεωμένη να προσαρμόσει αντίστοιχα τα αποθέματά της. Το υλικό που περιέχεται στο παρόν εγχειρίδιο θεωρείται επαρκές για τη χρήση για την οποία προορίζεται το σύστημα. Εάν το συγκεκριμένο προϊόν, ή μεμονωμένες μονάδες του ή διαδικασίες, χρησιμοποιηθούν για διαφορετικούς σκοπούς από αυτούς που καθορίζονται στο παρόν, θα πρέπει να επιβεβαιωθεί η εγκυρότητα και η καταλληλότητά τους. Η Philips εγγυάται ότι το ίδιο το υλικό δεν παραβιάζει ευρεσιτεχνίες που ισχύουν στις Η.Π.Α. Δεν παρέχεται καμία άλλη εγγύηση, ρητή ή υπονοούμενη.

Εγγύηση

- Κίνδυνος τραυματισμού, ζημιάς στην τηλεόραση ή ακύρωσης της εγγύησής σας! Μην επιχειρήσετε ποτέ σεξεί οι ίδιοι να επισκευάσετε την τηλεόραση.
- Χρησιμοποιείτε την τηλεόραση και τα αξεσουάρ μόνο σύμφωνα με τις προδιαγραφές του κατασκευαστή.
- Το τυπωμένο προειδοποιητικό σήμα στο πίσω μέρος της τηλεόρασης υποδεικνύει κίνδυνο ηλεκτροπληξίας. Μην αφαιρείτε ποτέ το κάλυμμα της τηλεόρασης. Επικοινωνείτε πάντα με τη Philips για σέρβις ή επισκευές.



- Οποιαδήποτε λειτουργία που απαγορεύεται ρητά στο παρόν εγχειρίδιο ή οποιοσδήποτε ρυθμίσεις ή διαδικασίες συναρμολόγησης που δε συνιστώνται ή εγκρίνονται στο παρόν εγχειρίδιο, θα ακυρώσει την εγγύηση.

Λογισμικό ανοικτού κώδικα

Αυτή η τηλεόραση περιέχει λογισμικό ανοικτού κώδικα.

Η φιλοσοφία GBU (Global Business Unit) Hospitality (Φιλοξενία της Παγκόσμιας Επιχειρηματικής Μονάδας) της Philips εκφραζόμενη εδώ, προσφέρεται να παραδώσει ή να διαθέσει, εάν ζητηθεί, με χρέωση όχι μεγαλύτερη από το φυσικό κόστος διανομής του, ένα πλήρες ηλεκτρονικά

αναγνώσιμο αντίγραφο του αντίστοιχου πηγαίου κώδικα σε σύνηθες μέσο ανταλλαγής λογισμικού.

Για να αποκτήσετε τον πηγαίο κώδικα, γράψτε στη:

Philips Singapore Pte Ltd
- Philips GBU Hospitality
Software Development Manager
620A Lorong 1 Toa Payoh
Singapore 319762

Η προσφορά αυτή ισχύει για περίοδο 3 ετών από την ημερομηνία αγοράς αυτού του προϊόντος.

Χαρακτηριστικά Pixel

Αυτό το προϊόν LCD διαθέτει μεγάλο αριθμό έγχρωμων pixel. Αν και διαθέτει ενεργά pixel κατά 99,999% ή περισσότερο, μαύρες κουκκίδες ή φωτεινά στίγματα (κόκκινα, πράσινα ή μπλε) ενδέχεται να εμφανίζονται συνεχώς στην οθόνη. Αυτό είναι ένα δομικό χαρακτηριστικό της οθόνης (εντός κοινών βιομηχανικών προτύπων) και δεν αποτελεί βλάβη.

Συμμόρφωση με το πρότυπο EMF

Η Koninklijke Philips Electronics N.V. κατασκευάζει και πωλεί καταναλωτικά προϊόντα, τα οποία, όπως κάθε ηλεκτρονική συσκευή, έχουν σε γενικές γραμμές τη δυνατότητα εκπομπής και λήψης ηλεκτρομαγνητικών σημάτων.

Μια από τις κορυφαίες Επιχειρηματικές Αρχές της Philips είναι η λήψη όλων των απαραίτητων μέτρων υγιεινής και ασφάλειας για τα προϊόντα μας, ώστε να συμμορφώνονται με όλες τις ισχύουσες νομικές απαιτήσεις και να παραμένουν αρκετά χαμηλότερα από τα ισχύοντα όρια των προτύπων EMF κατά το χρόνο παραγωγής των προϊόντων.

Η Philips έχει δεσμευτεί για την ανάπτυξη, παραγωγή και εμπορία προϊόντων που δεν έχουν αρνητικές επιδράσεις στην υγεία των ανθρώπων. Η Philips επιβεβαιώνει ότι εάν τα προϊόντα της χρησιμοποιηθούν κατάλληλα σύμφωνα με το σκοπό χρήσης τους, είναι ασφαλή για χρήση σύμφωνα με τη διαθέσιμη μέχρι σήμερα επιστημονική γνώση.

Η Philips παίζει ενεργό ρόλο στην ανάπτυξη διεθνών προτύπων EMF και ασφάλειας, τα οποία της δίνουν τη δυνατότητα να αναμένει περαιτέρω εξελίξεις στην τυποποίηση και έγκαιρη ενσωμάτωση στα προϊόντα της.

Πνευματικά δικαιώματα



Οι ονομασίες VESA, FDMI και το λογότυπο VESA Mounting Compliant είναι εμπορικά σήματα της Video Electronics Standards Association.

Η ονομασία Windows Media είναι σήμα κατατεθέν ή εμπορικό σήμα της Microsoft Corporation στις Η.Π.Α. και/ή άλλες χώρες.

Οι ονομασίες ® Kensington και Micro Saver είναι σήματα κατατεθέντα στις ΗΠΑ της ACCO World Corporation με εγκεκριμένες καταχωρήσεις και αιτήσεις σε εκκρεμότητα σε άλλες χώρες σε όλο τον κόσμο. Όλα τα άλλα κατατεθέντα και μη εμπορικά σήματα ανήκουν στην κυριότητα των αντίστοιχων ιδιοκτητών τους.

1 Σημαντικό

Διαβάστε και κατανοήστε όλες τις οδηγίες πριν χρησιμοποιήσετε την τηλεόραση. Εάν προκληθεί βλάβη λόγω μη τήρησης των οδηγιών, η εγγύηση δεν θα ισχύει.

1.1 Ασφάλεια

- Κίνδυνος ηλεκτροπληξίας ή πυρκαγιάς!
 - Μην εκθέτετε ποτέ την τηλεόραση στη βροχή ή σε νερό. Μην τοποθετείτε ποτέ δοχεία που περιέχουν υγρό, όπως βάζα, κοντά στην τηλεόραση. Εάν χυθούν υγρά πάνω ή μέσα στην τηλεόραση, αποσυνδέστε την από την πρίζα αμέσως. Επικοινωνήστε με τη Philips για να ελεγχθεί η τηλεόραση πριν τη χρήση.
 - Μην τοποθετείτε ποτέ την τηλεόραση, το τηλεχειριστήριο ή τις μπαταρίες κοντά σε φλόγες ή άλλες πηγές θερμότητας, καθώς και στο φως του ήλιου.
 - Για να αποτρέψετε την εξάπλωση πυρκαγιάς, κρατάτε πάντα κεριά ή άλλες φλόγες μακριά από προϊόν.



- Μην παρεμβάλετε ποτέ αντικείμενα στις οπές εξαερισμού ή σε άλλα ανοίγματα στην τηλεόραση.
- Όταν η τηλεόραση περιστρέφεται, φροντίστε να μην ασκείται πίεση στο καλώδιο τροφοδοσίας. Η καταπόνηση του καλωδίου τροφοδοσίας μπορεί να λασκάρει τις συνδέσεις και να προκαλέσει ηλεκτρικό τόξο.
- Κίνδυνος ηλεκτροπληξίας ή πυρκαγιάς!
- Μην εκθέτετε ποτέ το τηλεχειριστήριο ή τις μπαταρίες σε βροχή, νερό ή υπερβολική θερμότητα.
- Μην ασκείτε πίεση στα φως τροφοδοσίας. Ένα φως που έχει χαλαρώσει, μπορεί να προκαλέσει ηλεκτρικό τόξο ή πυρκαγιά.
- Κίνδυνος τραυματισμού ή ζημιάς στην τηλεόραση!
- Για την ανύψωση και μεταφορά μιας τηλεόρασης που ζυγίζει περισσότερο από 25 κιλά απαιτούνται δύο άτομα.
- Εάν προτίθεστε να τοποθετήσετε την τηλεόραση σε βάση, χρησιμοποιήστε μόνο την παρεχόμενη βάση. Ασφαλίστε καλά τη βάση στην τηλεόραση. Τοποθετήστε την τηλεόραση σε μια επίπεδη και οριζόντια επιφάνεια που μπορεί να αντέξει το βάρος της τηλεόρασης και της βάσης.
- Για ανάρτηση της τηλεόρασης σε τοίχο, χρησιμοποιήστε μόνο τη βάση ανάρτησης τοίχου που προορίζεται για αυτήν την τηλεόραση και στερεώστε τη βάση ανάρτησης τοίχου σε τοίχο που μπορεί να αντέξει με ασφάλεια το βάρος της τηλεόρασης. Η Koninklijke Philips Electronics N.V. δε φέρει καμία απολύτως ευθύνη για ακατάλληλη ανάρτηση σε τοίχο που έχει ως αποτέλεσμα την πρόκληση ατυχήματος ή τραυματισμού.
- Κίνδυνος τραυματισμού παιδιών! Ακολουθήστε τις παρακάτω προφυλάξεις για να αποτρέψετε την πτώση της τηλεόρασης και την πρόκληση τραυματισμού σε παιδιά:
 - Μην τοποθετείτε ποτέ την τηλεόραση σε επιφάνεια καλυμμένη με ύφασμα ή άλλο υλικό το οποίο μπορεί να τραβηχτεί προς τα έξω.
 - Βεβαιωθείτε ότι κανένα μέρος της τηλεόρασης δεν εξέρχεται από την επιφάνεια τοποθέτησης.
 - Μην τοποθετείτε ποτέ την τηλεόραση πάνω σε ψηλό έπιπλο (όπως βιβλιοθήκη) χωρίς να στηρίξετε σε κατάλληλο στήριγμα και το έπιπλο και την τηλεόραση (όπως σε τσιμεντένιο τοίχο).
 - Εκπαιδεύστε τα παιδιά σχετικά με τους κινδύνους που μπορεί να προκύψουν αν ανεβούν στο έπιπλο για να φτάσουν την τηλεόραση.
 - Κίνδυνος υπερθέρμανσης! Μην τοποθετείτε την τηλεόραση σε περιορισμένο χώρο όπως βιβλιοθήκη. Αφήνετε πάντα κενό χώρο τουλάχιστον δέκα εκατοστών γύρω από την τηλεόραση για αερισμό. Φροντίστε ώστε κουρτίνες ή άλλα αντικείμενα να μην καλύπτουν ποτέ τις οπές εξαερισμού στην τηλεόραση.
 - Κίνδυνος τραυματισμού, πυρκαγιάς ή ζημιάς στο καλώδιο τροφοδοσίας! Μην τοποθετείτε ποτέ την τηλεόραση ή άλλα αντικείμενα πάνω στο καλώδιο τροφοδοσίας.
 - Αποσυνδέστε την τηλεόραση από την πρίζα και την κεραία πριν από καταιγίδες με κεραυνούς. Κατά τη διάρκεια καταιγίδων με κεραυνούς, μην αγγίζετε ποτέ οποιοδήποτε μέρος της τηλεόρασης, το καλώδιο τροφοδοσίας ή το καλώδιο της κεραίας.

- Κίνδυνος για την ακοή! Αποφεύγετε να χρησιμοποιείτε ακουστικά σε μεγάλη ένταση ή για παρατεταμένο χρονικό διάστημα.
 - Μην αφήνετε τα παιδιά να σκαρφαλώνουν ή να παίζουν με την τηλεόραση.
 - Τοποθετήστε την τηλεόραση σε σημείο που δεν θα μπορεί να σπρωχθεί, να τραβηχτεί ή να πέσει κάτω.
 - Εάν η μεταφορά της τηλεόρασης πραγματοποιηθεί σε θερμοκρασίες κάτω από 5°C:
1. Αφαιρέστε την τηλεόραση από τη συσκευασία.
 2. Περιμένετε μέχρι η θερμοκρασία της τηλεόρασης να εξομοιωθεί με τη θερμοκρασία δωματίου.
 3. Τοποθετήστε την τηλεόραση.

1.2 Φροντίδα οθόνης

- Αποφεύγετε τις στατικές εικόνες όσο το δυνατόν περισσότερο. Οι στατικές εικόνες είναι εικόνες που παραμένουν στην οθόνη για μεγάλο χρονικό διάστημα. Παραδείγματα είναι: μενού οθόνης, σελίδες teletext, μαύρες γραμμές, πληροφορίες χρηματιστηρίου, λογότυπα τηλεοπτικών καναλιών και ενδείξεις ώρας. Εάν είναι απαραίτητο να χρησιμοποιήσετε στατικές εικόνες, μειώστε την αντίθεση και τη φωτεινότητα για να αποφύγετε την πρόκληση ζημιάς στην οθόνη.
- Αποσυνδέστε την τηλεόραση πριν την καθαρίσετε.
- Καθαρίστε την τηλεόραση και το πλαίσιο με ένα μαλακό, ελαφρά βρεγμένο πανί. Μην χρησιμοποιείτε ποτέ ουσίες, όπως οινόπνευμα, χημικά ή οικιακά καθαριστικά στην τηλεόραση.
- Κίνδυνος πρόκλησης ζημιάς στην οθόνη της τηλεόρασης! Μην ακουμπάτε, σπρώχνετε, τρίβετε ή χτυπάτε ποτέ την οθόνη με οποιοδήποτε αντικείμενο.
- Για την αποφυγή παραμορφώσεων και ξεθωριάσματος χρωμάτων, σκουπίζετε τις σταγόνες νερού όσο το δυνατό γρηγορότερα.

1.3 Ανακύκλωση

- Το προϊόν είναι σχεδιασμένο και κατασκευασμένο από υψηλής ποιότητας υλικά και εξαρτήματα, τα οποία μπορούν να ανακυκλωθούν και να ξαναχρησιμοποιηθούν.
- Το προϊόν είναι σχεδιασμένο και κατασκευασμένο για ανακύκλωση υλικού.

Όταν δείτε το σύμβολο του διαγραμμένου κάδου με ρόδες πάνω σε ένα προϊόν, σημαίνει ότι το προϊόν αυτό καλύπτεται από την Ευρωπαϊκή Οδηγία 2002/96/ΕΚ:



- Μην απορρίπτετε ποτέ αυτό το προϊόν μαζί με άλλα οικιακά απορρίμματα. Παρακαλούμε ενημερωθείτε ή ζητήστε από το κατάστημα αγοράς πληροφορίες σχετικά με τους τοπικούς κανονισμούς για την φιλική προς το περιβάλλον ανακύκλωση. Η σωστή απόρριψη του παλιού σας προϊόντος θα βοηθήσει στην αποτροπή τυχόν αρνητικών επιπτώσεων στο περιβάλλον και στην ανθρώπινη υγεία.
- Το τηλεχειριστήριο που παρέχεται με αυτό το προϊόν λειτουργεί με μπαταρίες, οι οποίες καλύπτονται από την Ευρωπαϊκή Οδηγία 2006/66/ΕΚ και δεν επιτρέπεται να απορριφθούν μαζί με τα συνηθισμένα οικιακά απορρίμματα. Παρακαλούμε ενημερωθείτε σχετικά με τους τοπικούς κανονισμούς για την ξεχωριστή συλλογή των μπαταριών.

2 Η τηλεόρασή σας

2.1 Επισκόπηση σύνδεσης

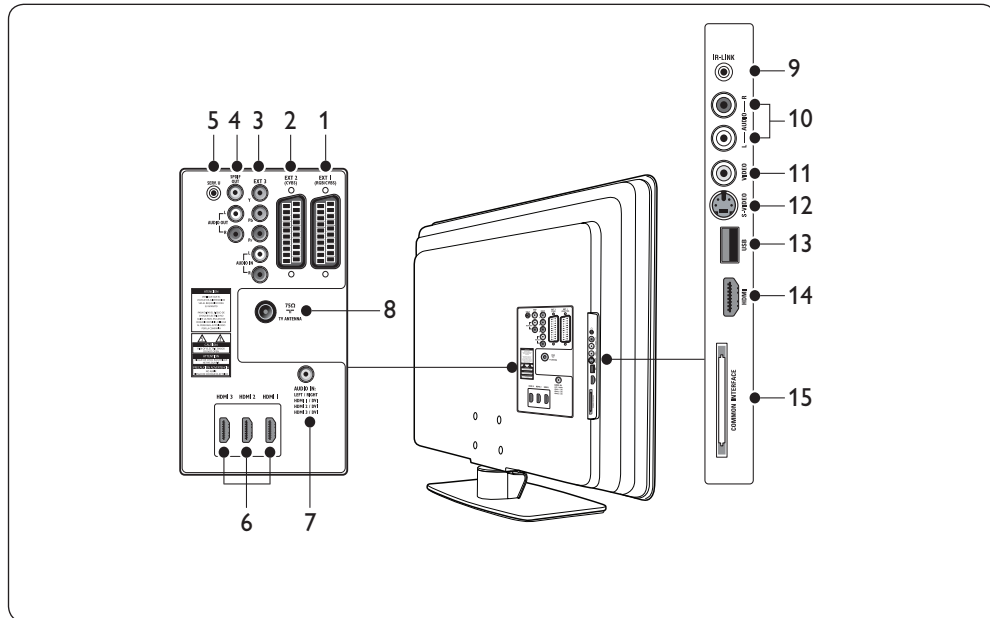

1. EXT 1

Πρώτη υποδοχή SCART για DVD player, βίντεο, ψηφιακούς δέκτες, κονσόλες παιχνιδιών και άλλες συσκευές SCART. Υποστηρίζει Ήχο L/R, είσοδο/έξοδο CVBS, RGB

2. EXT 2

Δεύτερη υποδοχή SCART. Υποστηρίζει Ήχο L/R, είσοδο/έξοδο CVBS.

3. EXT 3

Υποδοχές εισόδου Component video (Υ Pb Pr) και Ήχο L/R για DVD player.

4. SPDIF OUT/AUDIO OUT (Έξοδος SPDIF/ Έξοδος ήχου)

Υποδοχές εξόδου ήχου για συστήματα home theatre ή άλλα συστήματα ήχου.

5. SERV.U (Υποδοχή Σέρβις)

Υποδοχή για χρήση σέρβις (μη συνδέετε εδώ τα ακουστικά)

6. HDMI 1/2/3

Υποδοχές εισόδου HDMI για Blu-ray player, ψηφιακούς δέκτες, κονσόλες παιχνιδιών και άλλες συσκευές υψηλής ανάλυσης.

7. AUDIO IN (Είσοδος ήχου)

Υποδοχή mini-jack για είσοδο ήχου Η/Υ (όταν συνδέετε έναν Η/Υ μέσω μετατροπέα DVI-HDMI).

8. TV ANTENNA (Κεραία τηλεόρασης)

9. IR-LINK

Υποδοχή για συσκευή συμβατή με IR-link (π.χ. αποκωδικοποιητής set-top box).

10. AUDIO L/R (Ήχος Α/Δ)

Υποδοχές εισόδου ήχου L/R για συσκευές composite video και S-Video.

11. VIDEO (Εικόνα)

Υποδοχή εισόδου εικόνας για συσκευές composite video

12. S-VIDEO

Υποδοχή εισόδου S-Video για συσκευές S-Video

13. **USB**

Υποδοχή USB για συσκευές αποθήκευσης.

14. **HDMI**

Πρόσθετη υποδοχή HDMI για φορητές συσκευές υψηλής ανάλυσης.

15. **COMMON INTERFACE** (Κοινή Διασύνδεση)

Υποδοχή για Μονάδες Περιορισμένης Πρόσβασης (Conditional Access Modules - CAM)

☰ Σημείωση

Ανατρέξτε στα εγχειρίδια χρήσης των αντίστοιχων συσκευών για λεπτομέρειες σύνδεσης.

2.1.1 Πλαϊνά χειριστήρια και ενδείξεις

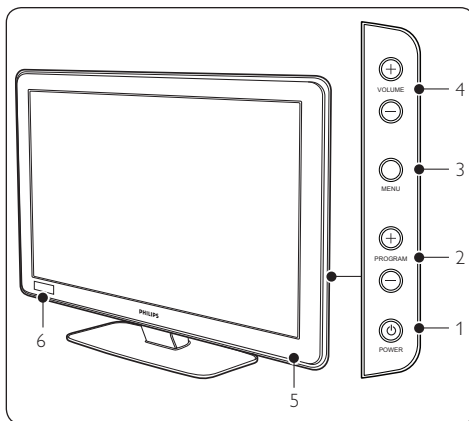

1. **POWER** (Τροφοδοσία)
2. **PROGRAM +/-** (Πρόγραμμα +/-)
3. **MENU** (Μενού)
4. **VOLUME +/-** (Ένταση +/-)
5. Ενδεικτική λυχνία τροφοδοσίας/αισθητήρας τηλεχειριστηρίου
6. Ρολόι

3 Τηλεχειριστήριο

Για περισσότερες πληροφορίες σχετικά με το τηλεχειριστήριο, ανατρέξτε στην *Ενότητα 5 Επισκόπηση Τηλεχειριστηρίου*.

Τηλεχειριστήριο Guest mode

Για χρήση εγκατάστασης και διαμόρφωσης.

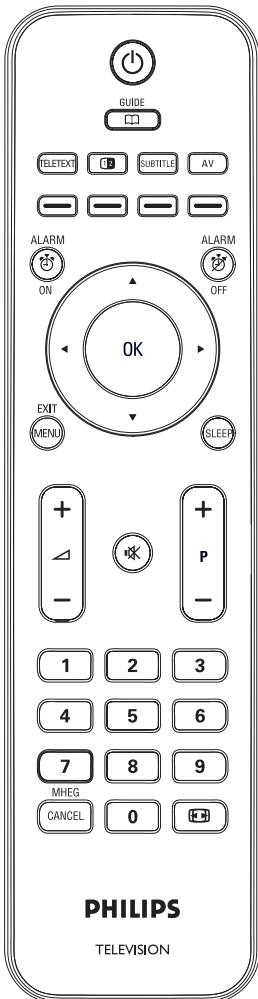

Τηλεχειριστήριο Setup

Αυτό το τηλεχειριστήριο μπορεί να αγοραστεί ξεχωριστά για λειτουργίες Τηλεόρασης Ειδικών Προδιαγραφών/Λύσεις για Επαγγελματίες & Επιχειρήσεις, καθώς και ρυθμίσεις SmartCard.

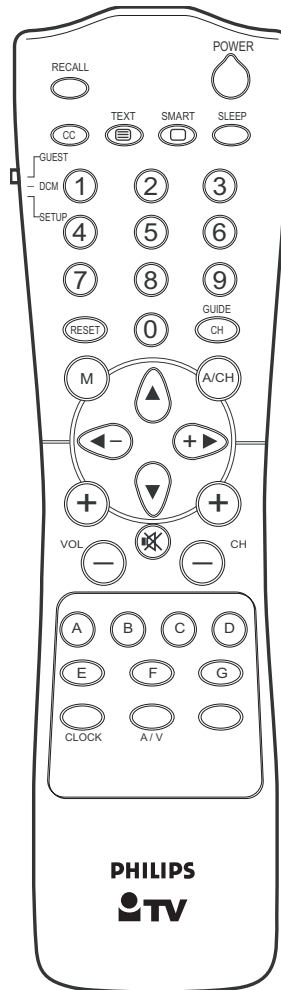

4 Αρχική εγκατάσταση

Το κεφάλαιο αυτό σας βοηθά να τοποθετηθείτε και να εγκαταστήσετε την τηλεόραση.

4.1 Τοποθέτηση της τηλεόρασης

Επιπρόσθετα της ανάγνωσης και κατανόησης των οδηγιών ασφαλείας στην *Ενότητα 1.1*, λάβετε υπόψη σας τα ακόλουθα πριν τοποθετήσετε την τηλεόρασή σας:

- Η ιδανική απόσταση θέασης για παρακολούθηση τηλεόρασης ισούται με το τριπλάσιο του μεγέθους της οθόνης της.
- Τοποθετήστε την τηλεόραση σε σημείο όπου δεν πέφτει φως στην οθόνη.
- Συνδέστε τις συσκευές σας πριν τοποθετήσετε την τηλεόραση.
- Η τηλεόρασή σας διαθέτει μια εγκοπτή ασφαλείας Kensington στο πίσω μέρος της.

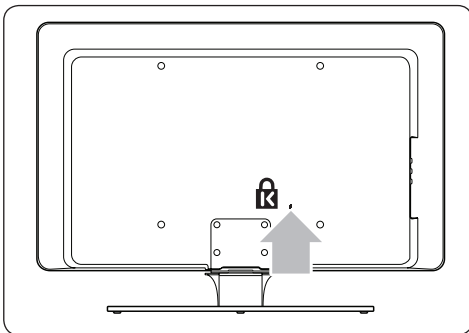

Εάν σκοπεύετε να συνδέσετε αντικλεπτική κλειδαριά Kensington (δεν παρέχεται), τοποθετήστε την τηλεόραση κοντά σε ένα σταθερό αντικείμενο (όπως ένα τραπέζι) που μπορεί εύκολα να συνδεθεί με την κλειδαριά.

4.2 Ανάρτηση της τηλεόρασης σε τοίχο



ΠΡΟΕΙΔΟΠΟΙΗΣΗ

Η ανάρτηση της τηλεόρασης σε τοίχο πρέπει να πραγματοποιηθεί μόνο από αρμόδιους τεχνικούς εγκατάστασης. Η Koninklijke Philips Electronics N.V. δε φέρει καμία απολύτως ευθύνη για ακατάλληλη ανάρτηση που έχει ως αποτέλεσμα την πρόκληση ατυχήματος ή τραυματισμού.

Βήμα 1 Προμηθευτείτε μια VESA-συμβατή βάση ανάρτησης τοίχου

Ανάλογα με το μέγεθος της οθόνης της τηλεόρασής σας, αγοράστε μία από τις ακόλουθες βάσεις ανάρτησης τοίχου:

Μέγεθος οθόνης τηλεόρασης (ίντσες/cm)	Τύπος VESA-συμβατής βάσης ανάρτησης τοίχου (mm)	Ειδικές οδηγίες
22"/56cm	Ρυθμιζόμενη 100 x 100	Καμία
26"/66cm	Ρυθμιζόμενη 100 x 200	Καμία
32"/81cm	Ρυθμιζόμενη 300 x 300	Η VESA-συμβατή βάση ανάρτησης πρέπει να ρυθμιστεί στη διάσταση 200 x 300 πριν τη στερεώσετε στην τηλεόραση
42"/107cm ή μεγαλύτερη	Σταθερή 400 x 400	Καμία

Βήμα 2 Στερεώστε τη VESA-συμβατή βάση ανάρτησης τοίχου στην τηλεόραση

1. Εντοπίστε τα τέσσερα παξιμάδια ανάρτησης στο πίσω μέρος της τηλεόρασης.

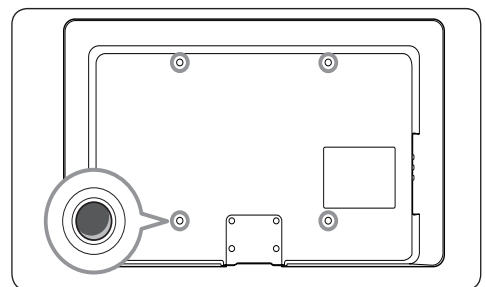

2. Συνεχίστε με τις οδηγίες που παρέχονται με τη VESA-συμβατή βάση ανάρτησης τοίχου.

ΣΗΜΕΙΩΣΗ

Όταν στερεώνετε τη VESA-συμβατή βάση ανάρτησης τοίχου στην τηλεόρασή σας, χρησιμοποιήστε βίδες M4 για τα μοντέλα 26 ιντσών, βίδες M6 για τα μοντέλα 32 ιντσών και βίδες M8 για τα μεγαλύτερα μοντέλα (οι βίδες δεν παρέχονται).

4.3 Σύνδεση του καλωδίου κεραίας

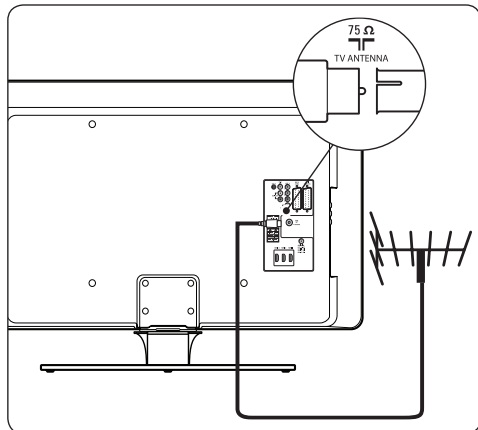

1. Εντοπίστε την υποδοχή **TV ANTENNA** (Κεραία τηλεόρασης) στο πίσω μέρος της τηλεόρασης.
2. Συνδέστε το ένα άκρο του καλωδίου κεραίας (δεν παρέχεται) στην υποδοχή **TV ANTENNA**. Εάν το καλώδιο κεραίας δεν ταιριάζει χρησιμοποιήστε κατάλληλο μετατροπέα
3. Συνδέστε το άλλο άκρο του καλωδίου κεραίας στην πρίζα κεραίας, προσέχοντας το καλώδιο να είναι καλά συνδεδεμένο και στα δύο άκρα.

4.4 Σύνδεση του καλωδίου τροφοδοσίας

ΠΡΟΕΙΔΟΠΟΙΗΣΗ

Επιβεβαιώστε ότι η τάση του δικτύου σας αντιστοιχεί στην τάση που αναγράφεται στο πίσω μέρος της τηλεόρασης. Εάν η τάση είναι διαφορετική μη συνδέσετε το καλώδιο τροφοδοσίας.

Για να συνδέσετε το καλώδιο τροφοδοσίας

Σημείωση

Η θέση της υποδοχής τροφοδοσίας διαφέρει ανάλογα με το μοντέλο της τηλεόρασης.

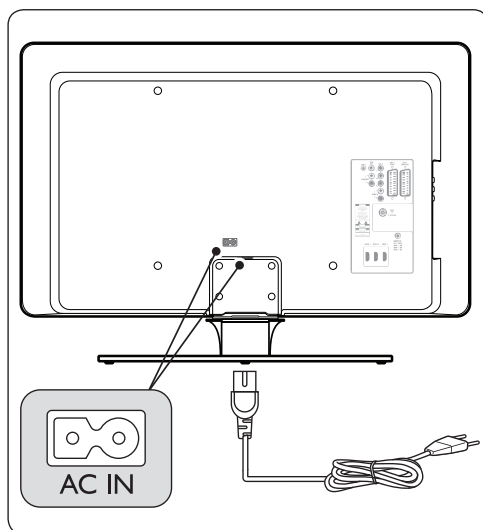

1. Εντοπίστε την υποδοχή τροφοδοσίας **AC IN** (Είσοδος εναλλασσόμενου ρεύματος) στο πίσω ή στο κάτω μέρος της τηλεόρασης.
2. Συνδέστε το καλώδιο τροφοδοσίας στην υποδοχή τροφοδοσίας **AC IN**.
3. Συνδέστε το καλώδιο τροφοδοσίας στην πρίζα, προσέχοντας το καλώδιο να είναι καλά συνδεδεμένο και στα δύο άκρα.

ΠΡΟΕΙΔΟΠΟΙΗΣΗ

Πριν συνδέσετε την τηλεόραση στην πρίζα, βεβαιωθείτε ότι η τάση δικτύου ταιριάζει με την τιμή που αναγράφεται κάτω από το κάλυμμα του καλωδίου.

Για να μπορείτε να αποσυνδέσετε εύκολα την τηλεόραση από την πρίζα, εξασφαλίστε μόνιμα πλήρη πρόσβαση στο καλώδιο τροφοδοσίας. Για να αποσυνδέσετε το καλώδιο τροφοδοσίας, τραβήξτε πάντα το φως και ποτέ το καλώδιο.

4.5 Τοποθέτηση των μπαταριών του τηλεχειριστηρίου

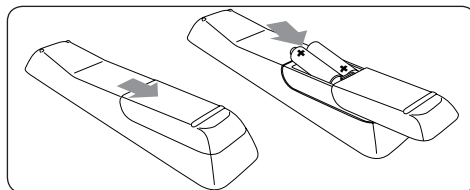

1. Ανοίξετε το κάλυμμα των μπαταριών στο πίσω μέρος του τηλεχειριστηρίου.
2. Τοποθετήστε τις δύο μπαταρίες που παρέχονται (Μέγεθος AAA, Τύπος LR03). Προσέξτε τα άκρα + και - των μπαταριών να συμφωνούν με τις ενδείξεις εντός της υποδοχής.
3. Τοποθετήστε στη θέση του το κάλυμμα.

⊖ Σημείωση

Αφαιρέστε τις μπαταρίες εάν δε θα χρησιμοποιήσετε το τηλεχειριστήριο για μεγάλη χρονική περίοδο.

4.6 Προετοιμασία τηλεόρασης για ψηφιακές υπηρεσίες

Τα κωδικοποιημένα ψηφιακά τηλεοπτικά κανάλια μπορούν να αποκωδικοποιηθούν με μία Μονάδα Περιορισμένης Πρόσβασης (Conditional Access Module - CAM), η οποία τοποθετείται με μία έξυπνη κάρτα (CAM) που παρέχεται από έναν παροχέα ψηφιακής τηλεόρασης.

Η CAM μπορεί να ενεργοποιήσει αρκετές ψηφιακές υπηρεσίες, ανάλογα με τον παροχέα και τις υπηρεσίες που επιλέγετε (για παράδειγμα, συνδρομητική τηλεόραση). Επικοινωνήστε με τον παροχέα ψηφιακής τηλεόρασης για περισσότερες πληροφορίες σχετικά με τις υπηρεσίες και τους όρους.

4.6.1 Χρήση της Μονάδας Περιορισμένης Πρόσβασης (CAM)

⚠ ΠΡΟΕΙΔΟΠΟΙΗΣΗ

Απενεργοποιήστε την τηλεόρασή σας πριν εισάγετε μια CAM. Ακολουθήστε πιστά τις οδηγίες που περιγράφονται ακολούθως. Η λάθος εισαγωγή μιας CAM μπορεί να προκαλέσει βλάβη τόσο στην CAM όσο και στην τηλεόρασή σας.

1. Ακολουθήστε τις οδηγίες που αναγράφονται στην CAM και εισάγετέ την προσεκτικά στην υποδοχή Common Interface (Κοινή Διασύνδεση) στο πλάι της τηλεόρασης.

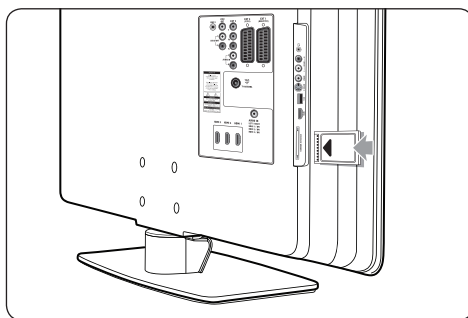

2. Σπρώξτε την CAM μέχρι το τέρμα.

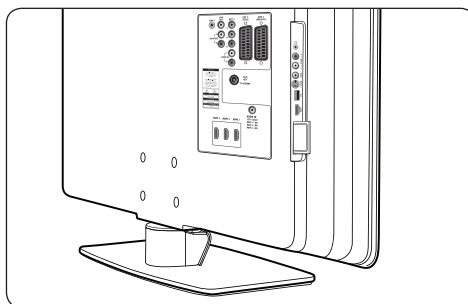

3. Ενεργοποιήστε την τηλεόραση και περιμένετε μέχρι να ενεργοποιηθεί η CAM. Αυτή η διαδικασία μπορεί να διαρκέσει μερικά λεπτά.

⊖ Σημείωση

Μην αφαιρέσετε την CAM από την υποδοχή. Η αφαίρεση της CAM θα απενεργοποιήσει τις ψηφιακές υπηρεσίες.

4.6.2 Πρόσβαση στις υπηρεσίες CAM (Μονάδα Περιορισμένης Πρόσβασης)

1. Μπείτε στο **Setup menu** (Μενού ρύθμισης).
2. Πιέστε **▼** για να επιλέξετε **OSD display > Enable CI slot** (Εμφάνιση πληροφοριών στην οθόνη > Ενεργοποίηση υποδοχής Κοινή Διασύνδεση).
3. Πιέστε **▲** για να επιλέξετε **On**.

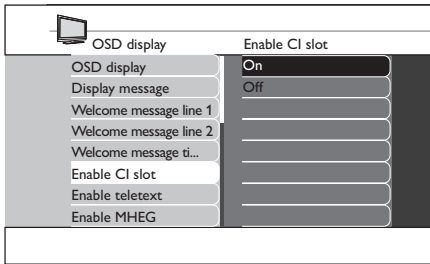

4. Πιέστε **MENU** (Μενού) ή **M** για να βγείτε.

5 Επισκόπηση τηλεχειριστηρίου

Η ενότητα αυτή περιέχει μια αναλυτική επισκόπηση των χαρακτηριστικών του τηλεχειριστηρίου.

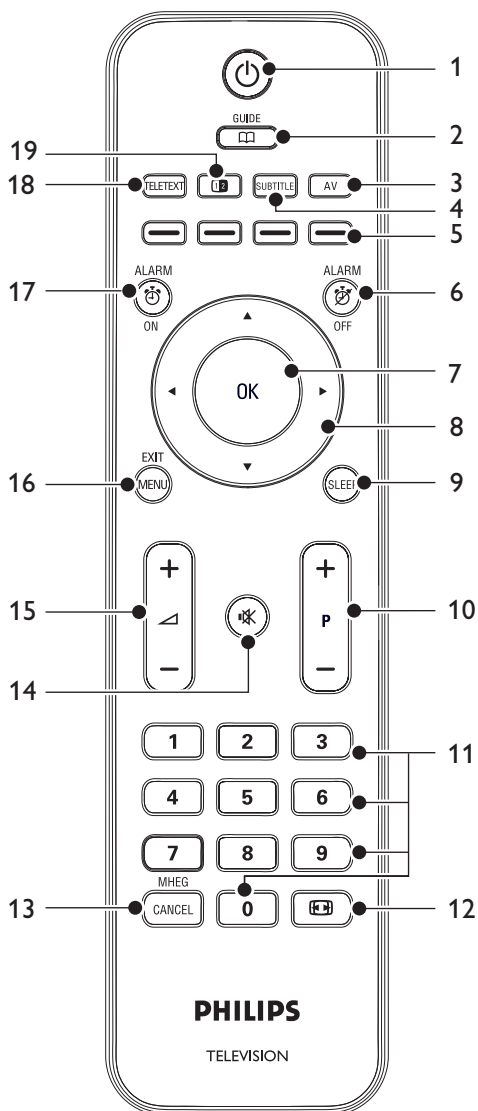

1. Ενεργοποιεί την τηλεόραση από την κατάσταση αναμονής ή την επαναφέρει σε κατάσταση αναμονής.
2. **GUIDE** (Οδηγός)
Ενεργοποιεί ή απενεργοποιεί τον Ηλεκτρονικό Οδηγό Προγράμματος. Ο οδηγός είναι ενεργός μόνο με τα ψηφιακά κανάλια.
3. **AV**
Επιλογή συνδεδεμένων συσκευών.
4. **SUBTITLE** (Υπότιτλοι)
Ενεργοποιεί ή απενεργοποιεί τους υπότιτλους.
5. Έγχρωμα πλήκτρα επιλογής
Επιλογή εργασιών, σελίδων teletext.
6. **ALARM OFF** (Απενεργοποίηση αφύπνισης)
Απενεργοποιεί τη λειτουργία αφύπνισης. Μόνο για μοντέλα με οθόνη ρολογιού.
7. **OK**
Ενεργοποιεί μια ρύθμιση.
8. Πλήκτρα πλοήγησης
Πλήκτρα πλοήγησης στο μενού Πάνω ▲, Κάτω ▼, Αριστερά ◀ και Δεξιά ▶.
9. **SLEEP** (Χρονοδιακόπτης απενεργοποίησης)
Ρύθμιση χρονοδιακόπτη απενεργοποίησης.
10. **P +/-**
Αλλάζει στο επόμενο ή το προηγούμενο κανάλι.
11. Αριθμητικά πλήκτρα
Επιλογή ενός καναλιού, μιας σελίδας ή ρύθμισης.
12. Επιλογή φορμά εικόνας.
13. **MHEG CANCEL** (Ακύρωση MHEG)
Ακυρώνει ψηφιακό κείμενο ή διαδραστικές υπηρεσίες (μόνο για το Ηνωμένο Βασίλειο).
14. Σίγαση ή επαναφορά ήχου.
15. Αυξάνει ή μειώνει την ένταση.
16. **MENU** (Μενού)
Ενεργοποιεί ή απενεργοποιεί το μενού.
17. **ALARM ON** (Ενεργοποίηση αφύπνισης)
Ενεργοποιεί τη λειτουργία αφύπνισης. Μόνο για μοντέλα με οθόνη ρολογιού.

18. **TELETEXT**

Ενεργοποιεί ή απενεργοποιεί το teletext.

19. 

Περιορίζει το ενεργό κανάλι ή πηγή στο αριστερό τμήμα της οθόνης. Στα δεξιά εμφανίζεται το teletext.

6 Αρχική εγκατάσταση

Την πρώτη φορά που ενεργοποιείτε την τηλεόραση, εμφανίζεται το μενού επιλογής γλώσσας.

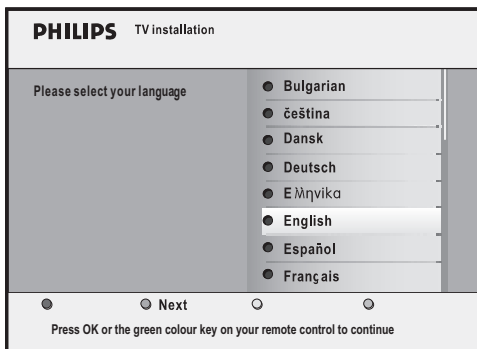

Επιλέξτε τη γλώσσα που θέλετε και ακολουθήστε τις οδηγίες που εμφανίζονται στην οθόνη για να εγκαταστήσετε την τηλεόραση.

Συμβουλή

Μπορείτε να παραλείψετε τη διαδικασία αρχικής εγκατάστασης πιέζοντας δύο φορές το πλήκτρο **MENU** (Μενού) στο χειριστήριο της τηλεόρασης.

7 Ρύθμιση Λειτουργίας BDS

Η τηλεόραση είναι σχεδιασμένη να λειτουργεί σε Λειτουργία Ξενοδοχείου BDS, η οποία προσφέρει τα ακόλουθα πλεονεκτήματα:

- Απενεργοποίηση μενού χρήστη. Οι πελάτες δεν μπορούν να αλλάξουν τις ρυθμίσεις καναλιών, εικόνας και ήχου.
- Επιλογή έντασης και καναλιού κατά την ενεργοποίηση. Η τηλεόραση θα ενεργοποιείται πάντα στο προκαθορισμένο κανάλι και με προκαθορισμένη ένταση ήχου.
- Ορισμός μέγιστης έντασης.
- Μενού ρύθμισης μέσω του τηλεχειριστηρίου setup ή του τηλεχειριστηρίου guest mode.
- Αποκλεισμός συγκεκριμένων προγραμμάτων.
- Απενεργοποίηση των πλήκτρων **VOLUME +/-** (Ένταση ήχου +/-), **PROGRAM +/-** (Πρόγραμμα +/-) και **MENU** (Μενού) στην τηλεόραση.
- Αποκλεισμός πληροφοριών στην οθόνη.

☰ Σημείωση

Για να τεθούν σε ισχύ οι ρυθμίσεις λειτουργίας BDS, απενεργοποιήστε την τηλεόραση και ενεργοποιήστε την ξανά.

✳ Συμβουλή

Για να μπείτε στο επίπεδο μενού πιάστε ►.
Για να βγείτε από το επίπεδο μενού πιάστε ◀.

7.1 Πρόσβαση στο μενού ρύθμισης

7.1.1 Με το τηλεχειριστήριο guest mode

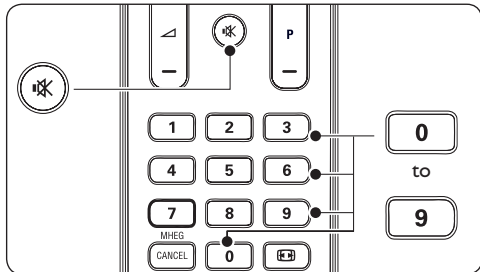

1. Ενεργοποιήστε την τηλεόραση και επιλέξτε ένα τηλεοπτικό κανάλι.
2. Πιάστε **3,1,9,7,5,3** και **M** στο τηλεχειριστήριο εντός 20 δευτερολέπτων για

να εμφανίσετε το **Setup menu** (Μενού ρύθμισης).

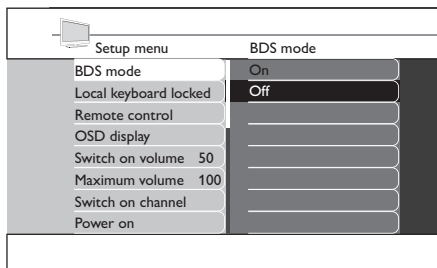

3. Επιλέξτε **Setup menu > Remote control > High security mode** (Μενού ρύθμισης > Τηλεχειριστήριο > Λειτουργία υψηλής ασφαλείας).

- **On** (Ναι)

Επιτρέπεται η πρόσβαση στο Μενού Ρύθμισης Λειτουργίας Ξενοδοχείου BDS μόνο μέσω του τηλεχειριστηρίου setup.

- **Off** (Όχι)

Επιτρέπεται η πρόσβαση στο Μενού Ρύθμισης Λειτουργίας Ξενοδοχείου BDS μέσω του τηλεχειριστηρίου setup και μέσω του τηλεχειριστηρίου guest mode.

7.1.2 Με το τηλεχειριστήριο setup

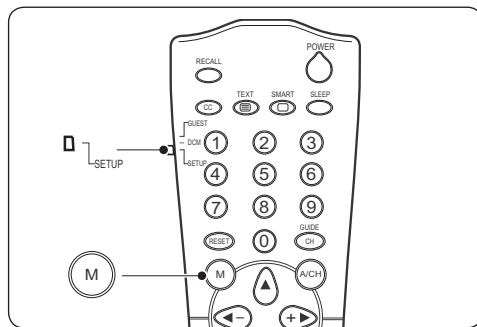

1. Ενεργοποιήστε την τηλεόραση και επιλέξτε ένα τηλεοπτικό κανάλι.
2. Μετακινήστε το διακόπτη στο πλάι του τηλεχειριστηρίου στη θέση **SETUP** (Ρύθμιση).
3. Πιάστε **M** για να εμφανίσετε το **Setup menu** (Μενού ρύθμισης).

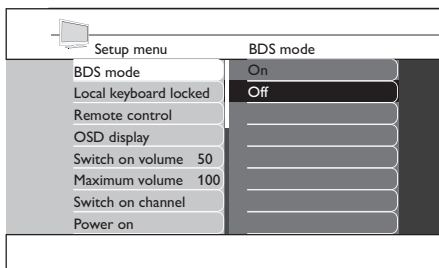

4. Επιλέξτε **Setup menu > Remote control > High security mode** (Μενού ρύθμισης > Τηλεχειριστήριο > Λειτουργία υψηλής ασφαλείας).

- **On** (Ναι)

Πρόσβαση στο Μενού Ρύθμισης Λειτουργίας Ξενοδοχείου BDS μόνο μέσω του τηλεχειριστηρίου setup.

- **Off** (Όχι)

Πρόσβαση στο Μενού Ρύθμισης Λειτουργίας Ξενοδοχείου BDS μέσω του τηλεχειριστηρίου setup και μέσω του τηλεχειριστηρίου guest mode.

7.2 Ενεργοποίηση λειτουργίας BDS

1. Μπείτε στο **Setup menu** (Μενού ρύθμισης).
2. Πιέστε **▶** για να μπείτε στο **BDS mode** (Λειτουργία BDS).
3. Πιέστε **▲** για να επιλέξετε **On**.

Τα μενού χρήστη απενεργοποιούνται και τίθενται σε ισχύ όλες οι ρυθμίσεις του μενού ρύθμισης λειτουργίας BDS. Για να λειτουργήσετε την τηλεόραση ως τυπικός χρήστης τηλεόρασης, επιλέξτε **Off** (Απενεργοποίηση).

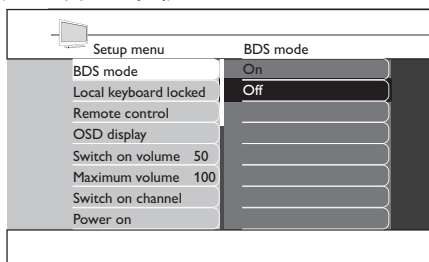

4. Πιέστε **▼** για να επιλέξετε **Store - go right** (Αποθήκευση - πιέστε δεξιά) και πιέστε **▶** για να αποθηκεύσετε τις ρυθμίσεις.

7.3 Κλειδωμα πληκτρολογίου τηλεόρασης

1. Μπείτε στο **Setup menu** (Μενού ρύθμισης).
2. Πιέστε **▼** για να επιλέξετε **Local keyboard locked** (Κλειδωμα πληκτρολογίου τηλεόρασης).
3. Πιέστε **▶** για να μπείτε στο **Local keyboard locked**.
4. Πιέστε **▲** για να επιλέξετε **On**.

Τα πλήκτρα **VOLUME +/-** (Ένταση ήχου +/-), **PROGRAM +/-** (Πρόγραμμα +/-) και **MENU** (Μενού) στο χειριστήριο της τηλεόρασης κλειδώνονται. Για να ξεκλειδώσετε, επιλέξτε **Off** (Απενεργοποίηση).

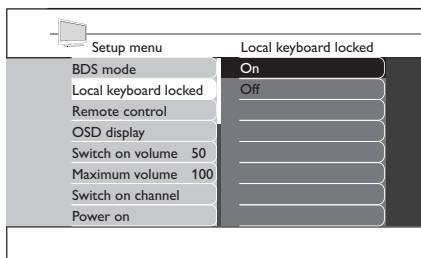

5. Πιέστε **▼** για να επιλέξετε **Store - go right** (Αποθήκευση - πιέστε δεξιά) και πιέστε **▶** για να αποθηκεύσετε τις ρυθμίσεις.

7.4 Επιλογή ρύθμισης τηλεχειριστηρίου

1. Μπείτε στο **Setup menu** (Μενού ρύθμισης).
2. Πιέστε **▼** για να επιλέξετε **Remote control** (Τηλεχειριστήριο).

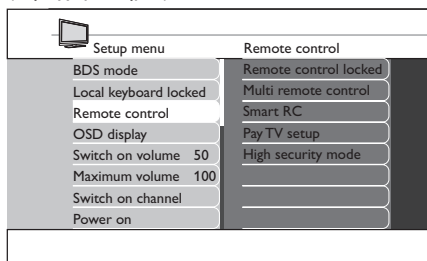

3. Πιέστε **▶** για να μπείτε στο **Remote control**.
4. Πιέστε **▲** ή **▼** για να επιλέξετε μια ρύθμιση.
5. Πιέστε **▶** για να μπείτε.
 - **Remote control locked** (Κλειδωμα τηλεχειριστηρίου)
 - **On** (Ναι)
Κλειδώνονται τα πλήκτρα του τηλεχειριστηρίου standard

- **Off** (Όχι)
Ξεκλειδώνονται τα πλήκτρα του τηλεχειριστηρίου.
- **Multi remote control** (Τηλεχειριστήριο multi)
 - **Off** (Όχι)
Απενεργοποίηση λειτουργίας τηλεχειριστηρίου multi.
 - **Blue** (Μπλε)
Επιλογή χρήσης του μπλε τηλεχειριστηρίου guest.
 - **Red** (Κόκκινο)
Επιλογή χρήσης του κόκκινου τηλεχειριστηρίου guest.
 - **Green** (Πράσινο)
Επιλογή χρήσης του πράσινου τηλεχειριστηρίου guest.
 - **Yellow** (Κίτρινο)
Επιλογή χρήσης του κίτρινου τηλεχειριστηρίου guest.
- **Smart RC**
 - **On** (Ναι)
Επιλογή χρήσης του τηλεχειριστηρίου smart.
 - **Off** (Όχι)
Απενεργοποίηση λειτουργίας τηλεχειριστηρίου smart.
- **Pay TV setup** (Ρύθμιση συνδρομητικής τηλεόρασης)
Επιλέξτε ρύθμιση **R0**, **R1** ή **R2** για τα διάφορα συνδρομητικά κανάλια.
- **High security mode** (Λειτουργία υψηλής ασφαλείας)
 - **On** (Ναι)
Πρόσβαση στο Μενού Ρύθμισης Λειτουργίας Ξενοδοχείου BDS μόνο μέσω του τηλεχειριστηρίου setup.
 - **Off** (Όχι)
Πρόσβαση στο Μενού Ρύθμισης Λειτουργίας Ξενοδοχείου BDS μέσω του τηλεχειριστηρίου setup και μέσω του τηλεχειριστηρίου guest.

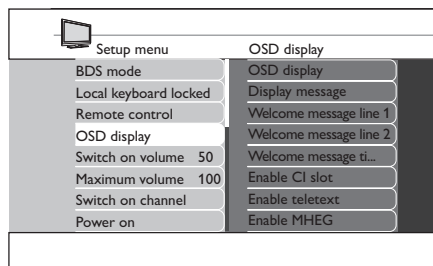

3. Πιέστε ► για να μπείτε στο **OSD display**.
 4. Πιέστε ▲ ή ▼ για να επιλέξετε μια ρύθμιση.
 5. Πιέστε ► για να μπείτε.
- **OSD DISPLAY** (Εμφάνιση πληροφοριών στην οθόνη)
 - **On** (Ναι)
Εμφάνιση συνήθων πληροφοριών στην οθόνη.
 - **Off** (Όχι)
Αποκλεισμός πληροφοριών στην οθόνη.
 - **Display message** (Εμφάνιση μηνύματος)
 - **On** (Ναι)
Εμφάνιση του μηνύματος υποδοχής με την ενεργοποίηση της τηλεόρασης.
 - **Off** (Όχι)
Απενεργοποίηση του μηνύματος υποδοχής.
 - **Welcome message line 1/2** (Μήνυμα υποδοχής γραμμή 1/2)
Πιέστε ▲ ή ▼ για να δημιουργήσετε την πρώτη ή τη δεύτερη γραμμή του μηνύματος υποδοχής. Μπορείτε να γράψετε έως και 20 αλφαριθμητικούς χαρακτήρες σε κάθε γραμμή. Πιέστε το **κόκκινο** πλήκτρο για ακύρωση, το **πράσινο** πλήκτρο για έξοδο, το **κίτρινο** πλήκτρο για διαγραφή όλων των χαρακτήρων ή το **μπλε** πλήκτρο για τη διαγραφή ενός χαρακτήρα.
 - **Welcome message timeout** (Διάρκεια μηνύματος υποδοχής)
Επιλέξτε τη διάρκεια του μηνύματος υποδοχής.
 - **Enable CI slot** (Ενεργοποίηση υποδοχής Κοινή Διασύνδεση)
Επιλέξτε **On** (Ενεργοποίηση) για πρόσβαση στις υπηρεσίες CAM (Μονάδα Περιορισμένης Πρόσβασης).
 - **Enable teletext** (Ενεργοποίηση teletext)
Επιλέξτε **On** (Ενεργοποίηση) για πρόσβαση στο teletext.

7.5 Επιλογή εμφάνισης πληροφοριών στην οθόνη

1. Μπείτε στο **Setup menu** (Μενού ρύθμισης).
2. Πιέστε ▼ για να επιλέξετε **OSD display** (Εμφάνιση πληροφοριών στην οθόνη).

- **Enable MHEG** (Ενεργοποίηση MHEG)
Επιλέξτε **On** (Ενεργοποίηση) για πρόσβαση στο MHEG.
- **Enable EPG** (Ενεργοποίηση Ηλεκτρονικού Οδηγού Προγράμματος)
Επιλέξτε **On** (Ενεργοποίηση) για πρόσβαση στον Ηλεκτρονικό Οδηγό Προγράμματος.
- **Enable Subtitles** (Ενεργοποίηση υποτίτλων)
Επιλέξτε **On** (Ενεργοποίηση) για εμφάνιση υποτίτλων.

7.6 Ρύθμιση έντασης ήχου κατά την ενεργοποίηση

Όταν ο χρήστης ενεργοποιεί την τηλεόραση, αυτή θα αναπαράγει στην προκαθορισμένη ρύθμιση έντασης ήχου.

1. Μπείτε στο **Setup menu** (Μενού ρύθμισης).
2. Πιέστε **▼** για να επιλέξετε **Switch on volume** (Ένταση ήχου κατά την ενεργοποίηση).
3. Πιέστε **►** για να μπείτε στο **Switch on volume**.

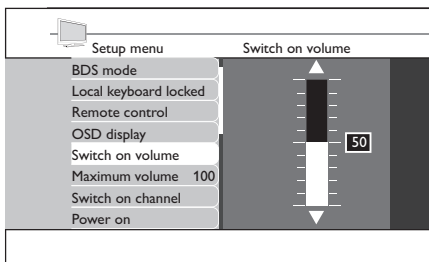

4. Πιέστε **▲** ή **▼** για να επιλέξετε την επιθυμητή ένταση ήχου.
5. Πιέστε **▼** για να επιλέξετε **Store - go right** (Αποθήκευση - πιέστε δεξιά) και πιέστε **►** για να αποθηκεύσετε τις ρυθμίσεις.

7.7 Ρύθμιση μέγιστης έντασης ήχου

Η ένταση ήχου της τηλεόρασης δε θα υπερβαίνει την επιλεγμένη ρύθμιση έντασης ήχου.

1. Μπείτε στο **Setup menu** (Μενού ρύθμισης).
2. Πιέστε **▼** για να επιλέξετε **Maximum volume** (Μέγιστη ένταση ήχου).
3. Πιέστε **►** για να μπείτε στο **Maximum volume**.

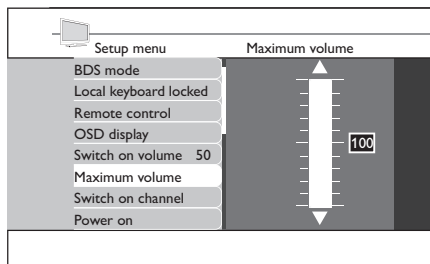

4. Πιέστε **▲** ή **▼** για να επιλέξετε την επιθυμητή ένταση ήχου.
5. Πιέστε **▼** για να επιλέξετε **Store - go right** (Αποθήκευση - πιέστε δεξιά) και πιέστε **►** για να αποθηκεύσετε τις ρυθμίσεις.

7.8 Επιλογή καναλιού κατά την ενεργοποίηση

Όταν ο χρήστης ενεργοποιεί την τηλεόραση, αυτή θα συντονίζεται στο προκαθορισμένο κανάλι.

1. Μπείτε στο **Setup menu** (Μενού ρύθμισης).
2. Πιέστε **▼** για να επιλέξετε **Switch on channel** (Κανάλι κατά την ενεργοποίηση).

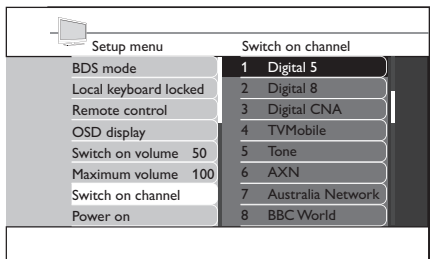

3. Πιέστε **►** για να μπείτε στο **Switch on channel**.
4. Πιέστε **▲** ή **▼** για να επιλέξετε το επιθυμητό κανάλι.
5. Πιέστε **▼** για να επιλέξετε **Store - go right** (Αποθήκευση - πιέστε δεξιά) και πιέστε **►** για να αποθηκεύσετε τις ρυθμίσεις.

7.9 Ρύθμιση κατάστασης ενεργοποίησης

Όταν ο χρήστης ενεργοποιεί την τηλεόραση, αυτή θα τίθεται στην προεπιλεγμένη κατάσταση λειτουργίας.

1. Μπείτε στο **Setup menu** (Μενού ρύθμισης).
2. Πιέστε **▼** για να επιλέξετε **Power on** (Κατάσταση ενεργοποίησης).

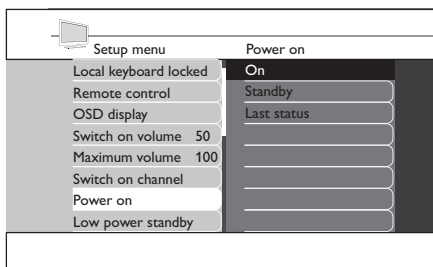

3. Πιέστε ► για να μπείτε στο **Power on**.
4. Πιέστε ▲ ή ▼ για να επιλέξετε την επιθυμητή κατάσταση.

- **On** (Ναι)

Η τηλεόραση θα ενεργοποιείται πάντα με τη σύνδεση της τροφοδοσίας.

- **Standby** (Αναμονή)

Η τηλεόραση θα ενεργοποιείται πάντα στην κατάσταση αναμονής με τη σύνδεση της τροφοδοσίας.

- **Last status** (Τελευταία κατάσταση)

Η τηλεόραση θα ενεργοποιείται πάντα στην τελευταία προηγούμενη κατάσταση με τη σύνδεση της τροφοδοσίας.

5. Πιέστε ▼ για να επιλέξετε **Store - go right** (Αποθήκευση - πιέστε δεξιά) και πιέστε ► για να αποθηκεύσετε τις ρυθμίσεις.

7.10 Ρύθμιση χαμηλής κατανάλωσης ισχύος σε κατάσταση αναμονής

Ρύθμιση της επιλογής εξοικονόμησης ενέργειας όταν η τηλεόραση είναι σε κατάσταση αναμονής.

1. Μπείτε στο **Setup menu** (Μενού ρύθμισης).
2. Πιέστε ▼ για να επιλέξετε **Low power standby** (Χαμηλή κατανάλωση ισχύος σε κατάσταση αναμονής).

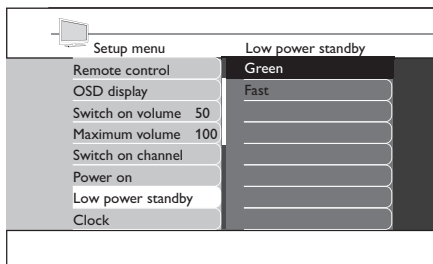

3. Πιέστε ► για να μπείτε στο **Low power standby**.
4. Πιέστε ▲ ή ▼ για να επιλέξετε την επιθυμητή κατάσταση.

- **Green** (Πράσινο)

Η τηλεόραση θα τίθεται σε κατάσταση αναμονής χαμηλής κατανάλωσης για την επίτευξη ελάχιστης κατανάλωσης ισχύος.

- **Fast** (Γρήγορη)

Η τηλεόραση θα τίθεται σε κατάσταση αναμονής μέσης κατανάλωσης για την επίτευξη γρήγορης ενεργοποίησης.

5. Πιέστε ▼ για να επιλέξετε **Store - go right** (Αποθήκευση - πιέστε δεξιά) και πιέστε ► για να αποθηκεύσετε τις ρυθμίσεις.

7.11 Επιλογή ρυθμίσεων ρολογιού

Επιλογή και διαμόρφωση ρυθμίσεων ρολογιού.

1. Μπείτε στο **Setup menu** (Μενού ρύθμισης).
2. Πιέστε ▼ για να επιλέξετε **Clock** (Ρολόι).

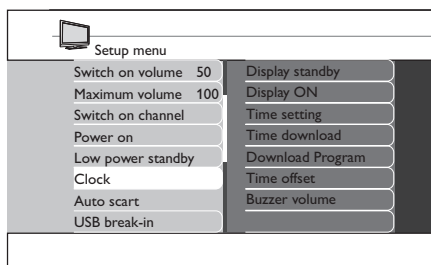

3. Πιέστε ► για να μπείτε στο **Clock**.
4. Πιέστε ▲ ή ▼ για να επιλέξετε τη ρύθμιση που θέλετε να διαμορφώσετε.
5. Πιέστε ► για να επιλέξετε τις ρυθμίσεις.
6. Πιέστε ▲ ή ▼ για να διαλέξετε επιλογές ή να πραγματοποιήσετε ρύθμιση.

- **Display standby** (Οθόνη αναμονής)

Ρύθμιση του επιπέδου φωτεινότητας της οθόνης ρολογιού όταν η τηλεόραση είναι σε κατάσταση αναμονής.

- **Display ON** (Οθόνη σε λειτουργία)

Ρύθμιση του επιπέδου φωτεινότητας της οθόνης ρολογιού όταν η τηλεόραση είναι ενεργοποιημένη.

- **Time setting** (Ρύθμιση ώρας)

Χειροκίνητη ρύθμιση ώρας ρολογιού.

☰ Σημείωση

Η επιλογή αυτή είναι διαθέσιμη μόνο εάν το **Time download** (Λήψη ώρας) είναι στο **OFF** (Απενεργοποίηση).

- **Time download** (Λήψη ώρας)
Αυτόματη ρύθμιση ώρας ρολογιού μέσω Teletext. Το ρολόι θα συγχρονιστεί αυτόματα στη σωστή ώρα.
 - **Download Program** (Ρύθμιση Ώρας μέσω Προγράμματος)
Επιλέξτε την ώρα από τη μετάδοση πληροφοριών teletext ενός καναλιού. Ρυθμίστε το πρόγραμμα λήψης όπως το κανάλι έναρξης λειτουργίας.
 - **Time offset** (Διαφορά ώρας)
Ορίστε τη διαφορά ώρας μεταξύ της ώρας που λαμβάνεται από το Teletext και της ισχύουσας ώρας στον τόπο σας.
 - **Buzzer volume** (Ένταση βομβητή)
Ρυθμίστε την ένταση του βομβητή αφύπνισης.
7. Πιέστε ▼ για να επιλέξετε **Store - go right** (Αποθήκευση - πιέστε δεξιά) και πιέστε ► για να αποθηκεύσετε τις ρυθμίσεις.

7.12 Ρύθμιση αυτόματου scart

Ρύθμιση της τηλεόρασης να επιλέγει πηγή όταν ανιχνεύεται σήμα scart.

1. Μπείτε στο **Setup menu** (Μενού ρύθμισης).
2. Πιέστε ▼ για να επιλέξετε **Auto scart** (Αυτόματο scart).

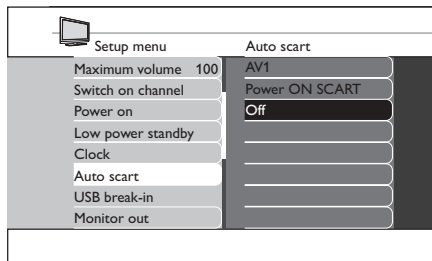

3. Πιέστε ► για να μπείτε στο **Auto scart**.
4. Πιέστε ▲ ή ▼ για να επιλέξετε την επιθυμητή επιλογή.

- **AV1**
Επιλέξτε να αλλάζει αυτόματα πηγή η τηλεόραση στο AV1 όταν ένα καλώδιο scart είναι συνδεδεμένο στην υποδοχή AV1.
- **Power ON SCART** (Ενεργοποίηση από SCART)

Επιλέξτε να ενεργοποιείται η τηλεόραση από την κατάσταση αναμονής όταν ανιχνεύεται σήμα scart και να μεταβαίνει σε κατάσταση

αναμονής όταν δεν ανιχνεύεται σήμα scart.

- **Off** (Όχι)
Απενεργοποίηση αυτής της λειτουργίας.
5. Πιέστε ▼ για να επιλέξετε **Store - go right** (Αποθήκευση - πιέστε δεξιά) και πιέστε ► για να αποθηκεύσετε τις ρυθμίσεις.

7.13 Ρύθμιση σύνδεσης συσκευής USB

Ρύθμιση της τηλεόρασης να ανιχνεύει αυτόματα συσκευές USB.

1. Μπείτε στο **Setup menu** (Μενού ρύθμισης).
2. Πιέστε ▼ για να επιλέξετε **USB break-in** (Σύνδεση συσκευής USB).

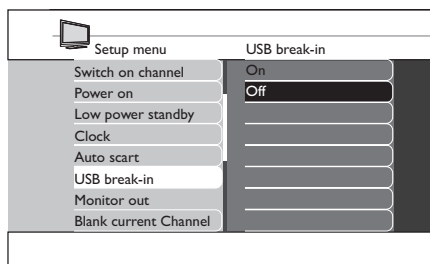

3. Πιέστε ► για να μπείτε στο **USB break-in**.
4. Πιέστε ▲ ή ▼ για να επιλέξετε την επιθυμητή επιλογή.

- **On** (Ναι)
Ενεργοποίηση αυτόματης ανίχνευσης plug and play συσκευών USB.
 - **Off** (Όχι)
Απενεργοποίηση αυτόματης ανίχνευσης plug and play συσκευών USB.
5. Πιέστε ▼ για να επιλέξετε **Store - go right** (Αποθήκευση - πιέστε δεξιά) και πιέστε ► για να αποθηκεύσετε τις ρυθμίσεις.

7.14 Επιλογή εξόδου οθόνης

Επιλέξτε την έξοδο του σήματος ήχου και εικόνας της τηλεόρασης μέσω των σχετικών υποδοχών AV.

1. Μπείτε στο **Setup menu** (Μενού ρύθμισης).
2. Πιέστε ▼ για να επιλέξετε **Monitor out** (Έξοδος οθόνης).

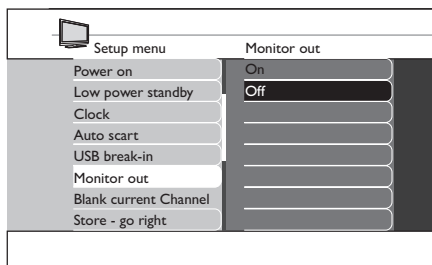

3. Πιέστε ► για να μπείτε στο **Monitor out**.
4. Πιέστε ▲ ή ▼ για να θέσετε αυτή τη λειτουργία στο **ON** (Ενεργή) ή **OFF** (Ανενεργή).
5. Πιέστε ▼ για να επιλέξετε **Store - go right** (Αποθήκευση - πιέστε δεξιά) και πιέστε ► για να αποθηκεύσετε τις ρυθμίσεις.

7.15 Επιλογή σβησίματος οθόνης τρέχοντος καναλιού

Απενεργοποιεί μόνο την εμφάνιση εικόνας στην οθόνη. Χρησιμοποιείται σε κανάλια για ραδιοφωνική εκπομπή, μουσική κλπ.

1. Μπείτε στο **Setup menu** (Μενού ρύθμισης).
2. Πιέστε ▼ για να επιλέξετε **Blank current Channel** (Σβήσιμο οθόνης τρέχοντος καναλιού).

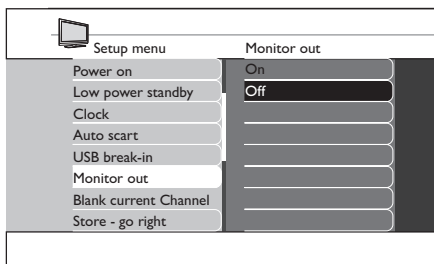

3. Πιέστε ► για να μπείτε στο **Blank current Channel**.
4. Πιέστε ▲ ή ▼ για να θέσετε αυτή τη λειτουργία στο **ON** (Ενεργή) ή **OFF** (Ανενεργή).
5. Πιέστε ▼ για να επιλέξετε **Store - go right** (Αποθήκευση - πιέστε δεξιά) και πιέστε ► για να αποθηκεύσετε τις ρυθμίσεις.

7.16 Αποθήκευση ρυθμίσεων

Κάντε αυτή την επιλογή για να αποθηκεύσετε τις ρυθμίσεις.

1. Πραγματοποιήστε τις επιθυμητές επιλογές και ρυθμίσεις.
2. Πιέστε ▼ για να επιλέξετε **Store - go right** (Αποθήκευση - πιέστε δεξιά).

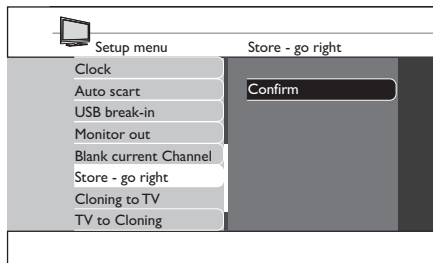

3. Πιέστε ► για να μπείτε στο **Store - go right**.
4. Πιέστε ► για να επιβεβαιώσετε τη αποθήκευση.

* Συμβουλή

Μπορείτε να αποθηκεύσετε αφού πρώτα πραγματοποιήσετε όλες τις ρυθμίσεις αλλά πριν βγείτε από το μενού.

8 Διαμόρφωση ακριβούς αναπαραγωγής (κλώνου)

8.1 Από ακριβές αντίγραφο προς τηλεόραση

Αντιγραφή δεδομένων διαμόρφωσης τηλεόρασης από μνήμη USB σε τηλεόραση.

1. Εισάγετε τη μνήμη USB στην υποδοχή USB στο πλαίσι της τηλεόρασης.
2. Μπείτε στο **Setup menu** (Μενού ρύθμισης).
3. Πιέστε ▼ για να επιλέξετε **Cloning to TV** (Ακριβές αντίγραφο προς τηλεόραση).
4. Πιέστε ► για να μπείτε στο **Cloning to TV**.
5. Πιέστε ► για να φορτώσετε τα δεδομένα στην τηλεόραση. Κατά τη διάρκεια αυτής της εργασίας, τα αρχεία και οι ρυθμίσεις σας αντιγράφονται και θα μπορούν να μεταφερθούν και στις υπόλοιπες τηλεοράσεις σας.

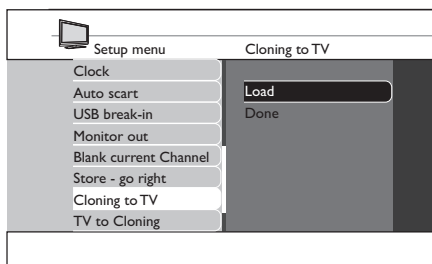

☰ Σημείωση

- Μην αφαιρείτε τη μνήμη USB κατά τη διάρκεια της αντιγραφής.
 - Όλες οι εντολές του τηλεχειριστηρίου και τα πλήκτρα ελέγχου στην τηλεόραση απενεργοποιούνται.
6. Απενεργοποιήστε και ενεργοποιήστε ξανά την τηλεόραση μετά την αντιγραφή για να την επαναφέρετε.

8.2 Από τηλεόραση προς ακριβές αντίγραφο

Αντιγραφή δεδομένων διαμόρφωσης τηλεόρασης από τηλεόραση σε μνήμη USB.

1. Μπείτε στο **Setup menu** (Μενού ρύθμισης).
2. Πιέστε ▼ για να επιλέξετε **TV to Cloning** (Τηλεόραση προς ακριβές αντίγραφο).
3. Πιέστε ► για να μπείτε στο **TV to Cloning**.

4. Πιέστε ► για να φορτώσετε τα δεδομένα στη μνήμη USB.

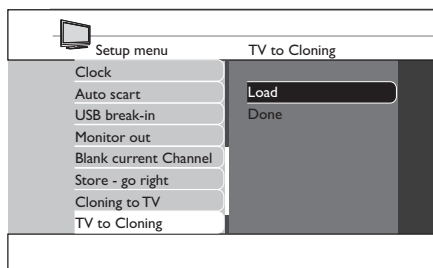

☰ Σημείωση

- Μην αφαιρείτε τη μνήμη USB κατά τη διάρκεια της αντιγραφής.
 - Όλες οι εντολές του τηλεχειριστηρίου και τα πλήκτρα ελέγχου στην τηλεόραση απενεργοποιούνται.
5. Απενεργοποιήστε και ενεργοποιήστε ξανά την τηλεόραση μετά την αντιγραφή για να την επαναφέρετε.

9 Αντιμετώπιση προβλημάτων

Στην ενότητα αυτή περιγράφονται συνήθη προβλήματα και οι λύσεις τους.

9.1 Προβλήματα επικοινωνίας

Η τηλεόραση δεν επικοινωνεί με το εξωτερικό διαδραστικό τερματικό:

- Ελέγξτε εάν η υποδοχή κάρτας είναι ενεργοποιημένη. Ανατρέξτε στην *Ενότητα 4.6.2 Πρόσβαση στις υπηρεσίες CAM για λεπτομέρειες*.

9.2 Προβλήματα εικόνας

Δεν υπάρχει εικόνα

- Ελέγξτε να μην είναι ενεργοποιημένη η λειτουργία **Blank current channel** (Σβήσιμο οθόνης τρέχοντος καναλιού). Ανατρέξτε στην *Ενότητα 7.16 Επιλογή σβησίματος οθόνης τρέχοντος καναλιού* για λεπτομέρειες.

9.3 Άλλα προβλήματα

Στην οθόνη της τηλεόρασης εμφανίζεται ο χαρακτήρας 'F'.

Αυτό σημαίνει ότι η τηλεόραση είναι σε λειτουργία εργοστασίου.

- Πιέστε και κρατήστε πιεσμένο για λίγα δευτερόλεπτα το πλήκτρο **MENU** (Μενού) στο πλάι της τηλεόρασης. Αυτό θα επαναφέρει την τηλεόραση σε κανονική λειτουργία.

Η τηλεόραση δεν αποκρίνεται στη χρήση του τηλεχειριστηρίου guest.

Αυτό σημαίνει ότι η λειτουργία υψηλής ασφαλείας είναι ρυθμισμένη στο **On** (Ενεργοποιημένη).

- Επιλέξτε **Setup menu > Remote control** (Μενού ρύθμισης > Τηλεχειριστήριο). Ρυθμίστε το **High security mode** (Λειτουργία υψηλής ασφαλείας) στο **Off** (Απενεργοποιημένη).

Η λειτουργία BDS δεν είναι ενεργή.

- Ελέγξτε εάν η λειτουργία έχει ενεργοποιηθεί. Απενεργοποιήστε και ενεργοποιήστε την τηλεόραση για επαναφορά.

Το τηλεχειριστήριο δε λειτουργεί

- Ελέγξτε εάν οι μπαταρίες έχουν εξασθενήσει.
- Βεβαιωθείτε ότι το τηλεχειριστήριο δεν είναι κλειδωμένο. Ανατρέξτε στην *Ενότητα 7.4 Επιλογή ρύθμισης τηλεχειριστηρίου* για λεπτομέρειες.

10 Ευρετήριο

A

AUDIO (Ήχος)

IN (Είσοδος) 6

L/R 6

Auto scart (Αυτόματο Scart) 21

C

Common Interface (Κοινή Διασύνδεση) 7

Conditional Access Module

(Μονάδα Περιορισμένης Πρόσβασης) 11

E

EMF 2

EXT 1 6

EXT 2 6

EXT 3 6

H

HDMI 7

HDMI 1 6

HDMI 2 6

HDMI 3 6

M

MHEG 13

O

OSD (Εμφάνιση πληροφοριών στην οθόνη)

εμφάνιση 18

P

Pay TV

ρύθμιση 18

S

SCART 6

SERV.U (Υποδοχή Σέρβις) 6

SPDIF OUT 6

S-VIDEO 6

U

USB 7

V

VESA 3

συμβατή βάση ανάρτησης τοίχου 9

VIDEO (Εικόνα) 6

A

Ανακύκλωση 5

Αντιμετώπιση προβλημάτων 24

Αρχική εγκατάσταση 9

Ασφάλεια 4

Δ

Διαμόρφωση ακριβούς αναπαραγωγής (κλώνου)

από ακριβές αντίγραφο προς τηλεόραση 23

E

Εγγύηση 2

Ένταση

βομβητή 21

ενεργοποίηση 19
μέγιστη 19

Κ

Κανάλι
 ενεργοποίηση 19
 χειροκίνητη εγκατάσταση 19
Κλειδαριά Kensington 9

Λ

Λειτουργία BDS
 ρύθμιση 16

Π

Πλαϊνά
 Χειριστήρια 7

Ρ

Ρολόι 7
 διαφορά ώρας 21
 λήψη ώρας 21
 οθόνη σε αναμονή 20
 οθόνη σε λειτουργία 20
 ρυθμίσεις 20
 ρύθμιση ώρας 20
Ρύθμιση
 με το τηλεχειριστήριο guest 16
 με το τηλεχειριστήριο setup 16
 μενού 16

Σ

Σημαντικές πληροφορίες 4
Σίγαση ήχου 13

Σύνδεση 10
 καλώδιο κεραίας 10
 καλώδιο τροφοδοσίας 10

Τ

Τηλεόραση 9
 βάση 9
 εγκατάσταση 15
 επισκόπηση σύνδεσης 6
 κεραία 6
 πλαϊνά χειριστήρια 7
 προετοιμασία για ψηφιακές υπηρεσίες 11
 τοποθέτηση 9
Τηλεχειριστήριο 8
 multi 18
 smart 18
 αισθητήρας 7
 βασική χρήση 8
 επισκόπηση 13
 κλειδωμένο 17
 μπαταρίες 10
 ρύθμιση 17
Τροφοδοσία
 ενδεικτική λυχνία 7
 κατάσταση ενεργοποίησης 19
 χαμηλή κατανάλωση σε κατάσταση
 αναμονής 20

Φ

Φροντίδα οθόνης 5

