

Register your product and get support at  
[www.philips.com/welcome](http://www.philips.com/welcome)

7150 series

# Lámhleabhar

49PUS7150  
55PUS7150



# PHILIPS

# Ábhar

## 1 Turas Teilifíse 4

- 1.1 Ultra HD TV 4
- 1.2 Philips Android TV™ 4
- 1.3 Feidhmchlár a úsáid 4
- 1.4 Imirt Cluichí 4
- 1.5 Scannáin agus cláir a cailleadh 4
- 1.6 Cuir teilifís ar sos agus Taifeadtaí 5
- 1.7 Líonraí Sóisialta 5
- 1.8 Ambilight 5
- 1.9 Ambilight + Hue 5

## 2 Suiteáil 6

- 2.1 Léigh Sábháilteacht 6
- 2.2 Seastán Teilifíse agus Gléasadh Balla 6
- 2.3 Leideanna maidir le Láithriú 6
- 2.4 Cábla Cumhachta 6
- 2.5 Cábla na hAeróige 7
- 2.6 Mias Satailíte 7

## 3 Líonra 8

- 3.1 Smart TV agus Idirlión 8
- 3.2 Nasc le Líonra 8
- 3.3 Socruithe Líonra 9
- 3.4 Gléasanna Líonra 11
- 3.5 Comhroinnt Comhad 11

## 4 Naisc 12

- 4.1 Leideanna maidir le Naisc 12
- 4.2 CI+ CAM le Cárta Cliste 14
- 4.3 Glacadóir - Bosca Bairr 15
- 4.4 Córas Amharclainne Baile - HTS 16
- 4.5 Seinnteoir Diosca Blu-ray 18
- 4.6 Seinnteoir DVD 18
- 4.7 Cluasáin 18
- 4.8 Consóil Cluiche 18
- 4.9 Ceap Stiúrtha 19
- 4.10 Diosca Crua USB 19
- 4.11 Méarchlár, nasc 20
- 4.12 Méaróg Chuimhne USB 20
- 4.13 Ceamara grianghraif 21
- 4.14 Camthaifeadán 21
- 4.15 Ríomhaire 21

## 5 Ag Casadh Air agus As 23

- 5.1 Air nó ar fuireachas 23
- 5.2 Gile Logó Philips 23
- 5.3 Méaracha teilifíse 23
- 5.4 Uaineadóir Codlata 23
- 5.5 Amadóir Casta As 24

## 6 Cianrialtán 25

- 6.1 Forbhreathnú ar na heochracha 25
- 6.2 Méarchlár 26
- 6.3 Nasc leis an teilifís 27
- 6.4 Braiteoir IR 28
- 6.5 Ceallraí 28
- 6.6 Glanadh 28

## 7 Roghchlár Baile agus Teilifíse 29

- 7.1 Oscail an Roghchlár Baile 29

## 8 Cainéil 30

- 8.1 Liostaí Cainéal 30
- 8.2 Ag féachaint ar Chainéil 31
- 8.3 Cainéil Ceanáin 34
- 8.4 Eolaire Teilifíse 35

- 8.5 Téacs / Teilithéacs 36
- 8.6 Teilifís Idirghníomhach 37

## 9 Sár-Roghanna 39

- 9.1 Maidir le Sár-Roghanna 39
- 9.2 Ar Theilifís Anois 39
- 9.3 Teilifís ar Éileamh 39
- 9.4 Fiseáin ar Éileamh 40

## 10 Naisc, Liosta 41

- 10.1 Athraigh go gléas 41
- 10.2 Braith Gléis 41
- 10.3 Seinn Aon-Iarrachta 41

## 11 Feidhmchlár 42

- 11.1 Maidir le Feidhmchlár 42
- 11.2 Feidhmchlár a shuiteáil 42
- 11.3 Tosaigh Feidhmchlár 42

## 12 Meáin 43

- 12.1 Ó Nasc USB 43
- 12.2 Ó Ríomhaire nó NAS 43

## 13 3D 44

- 13.1 A bhfuil de dhíth ort 44
- 13.2 Spéaclaí 3D 44
- 13.3 Socruithe 3D 44
- 13.4 Féachaint 3D is fearr 44
- 13.5 Cúram a thabhairt do na Spéaclaí 3D 45
- 13.6 Rabhadh Sláinte 45

## 14 Ilamharc 46

- 14.1 Téacs agus Teilifís 46
- 14.2 Gailearaí na bhFeidhmchlár agus Teilifís 46
- 14.3 HDMI agus teilifís 46

## 15 Socruithe 47

- 15.1 Pictiúr 47
- 15.2 Fuaim 52
- 15.3 Ambilight 56
- 15.4 Éicea-Socruithe 59
- 15.5 Socruithe Ginearálta 60
- 15.6 Clog, Réigiún agus Teanga 63
- 15.7 Rochtain Uilíoch 66
- 15.8 Gan sreang agus Líonraí 67
- 15.9 Socruithe Android 68

## 16 Suiteáil Cainéal 69

- 16.1 Suiteáil Aeróige/Cábla 69
- 16.2 Suiteáil Satailíte 72

## 17 Bogearaí 76

- 17.1 Nuashonrú Bogearraí 76
- 17.2 Leagan Bogearraí 76
- 17.3 Bogearraí Foinse Oscailte 76
- 17.4 Open Source License 77
- 17.5 Fógraí 111

## 18 Sonraíochtaí 112

- 18.1 Comhshaol 112
- 18.2 Cumhacht 112
- 18.3 Córas Oibriúcháin 113
- 18.4 Glacacht 113
- 18.5 Taispeáint 113
- 18.6 Toisí agus Meáchain 113
- 18.7 Nascacht 113
- 18.8 Fuaim 114

18.9	Ilmheáin	114	
<b>19</b>	<b>Cúnamh agus Tacaíocht</b>	<b>115</b>	
19.1	Cláraigh	115	
19.2	Fadhbanna	115	
19.3	Cabhair	116	
19.4	Cabhair Ar Líne	117	
19.5	Athdheisiú	117	
<b>20</b>	<b>Sábháilteacht agus Cúram</b>	<b>118</b>	
20.1	Sábháilteacht	118	
20.2	Cúram Scáileáin	119	
<b>21</b>	<b>Téarmaí Úsáide_TV</b>	<b>120</b>	
<b>22</b>	<b>Téarmaí Úsáide_Smart TV</b>	<b>121</b>	
<b>23</b>	<b>Cóipchearta</b>	<b>122</b>	
23.1	Ultra HD	122	
23.2	HDMI	122	
23.3	Dolby Digital Plus	122	
23.4	DTS Premium Sound™	122	
23.5	DLNA Certified®	122	
23.6	Microsoft	122	
23.7	Wi-Fi Alliance	123	
23.8	Kensington	123	
23.9	Trádmharcanna Eile	123	
<b>Innéacs</b>		<b>124</b>	

# Turas Teilifíse

## 1.1

### Ultra HD TV

Tá taispeáint Ultra HD ag an teilifís seo. Tá an taifeach atá aici ceithre oiread níos fearr ná an taispeáint a bhíonn ag gnáthHD. Is é atá i gceist le Ultra HD ná 8 milliún pictelín chun an pictiúr is míne agus is fearr a thabhairt ar an teilifís.

Anuas air sin, tiontaíonn an tInneall Ultra Pixel HD nua aon chomhartha teilifíse atá ag teacht isteach go taifeach Ultra HD ar bhonn leanúnach. Is féidir leat taitneamh a bhaint as an ardchaighdeán pictiúir seo ón nóiméad a chasann tú do theilifís air. Nó is féidir leat féachaint ar fhíseáin dhúchasacha Ultra HD trí nasc HDMI. Nuair a fhéachann tú ar theilifís le Ultra HD, tá an pictiúr glan agus dea-shainithe, fiú ar scáileán mór.



## 1.2

### Philips Android TV™

Philips Android TV™ le UHD an teilifís seo.

Is féidir leat na mílte scannán, clár teilifíse agus cluiche a fháil ar do Android TV ó Google Play, YouTube agus ó na feidhmchláir is ansa leat. Fágann moltaí pearsantaithe go bhfuil níos mó ama agat le haghaidh siamsaíochta agus go mbeidh tú ag caitheamh níos lú ama i mbun cuardaigh. Nuair atá Google Cast ionsuite, is féidir leat scannán, clár teilifíse agus grianghraif a theilgean ó do Chromebook nó do ghléas Android go dtí do theilifís.\*\*

Nuair atá an **Philips TV Remote App** ar d'fhón cliste nó do thaibléad, bíonn do chainéil teilifíse ar fáil agat ar do chaoithiúlacht. Seol grianghraif chuig an scáileán teilifíse mór nó féach ar an gclár cócaireachta is ansa leat sa chistin ar do thaibléad. As seo amach, is cuid de do theach soghluaiste do theilifís.

Nasc an teilifís le do líonra baile agus leis an Idirlíon.

\*Ní mór don teilifís a bheith nasctha leis an Idirlíon. D'fhéadfadh suibscríbhinní a bheith ag teastáil do roinnt soláthróirí ábhair.

\*\* Tá teilgean optamaithe do sheirbhísí faoi leith amháin. D'fhéadfadh caighdeán an tsrutha i gcás ábhar eile a bheith athraitheach. Is iad seo a leanas

na córais oibriúcháin agus na gléasanna a dtacaítear leo: Android 2.3 agus níos airde, iOS® 7 agus níos airde, Windows® 7 agus níos airde, Mac OS® 10.7 agus níos airde agus Chrome OS (leagan 38 agus níos airde).

Is trádmharcanna de chuid Google Inc Google, Android, Google Play agus marcanna eile. Atáirgtear nó mionathraítear an róbat Android ó obair atá cruthaithe agus roinnte ag Google agus baintear úsáid as de réir na dtéarmaí a bhfuil cur síos orthu sa Creative Commons 3.0 Attribution License.

<http://creativecommons.org/licenses/by/3.0/legalcode>

## 1.3

### Feidhmchláir a úsáid

Tá roinnt Feidhmchlár praiticiúil réamhshuiteáilte ar do theilifís mar thús.

Taispeánann na leathanaigh Feidhmchlár an bailiúcháin Feidhmchlár ar do theilifís. Díreach cosúil le Feidhmchlár ar d'fhón cliste nó do thaibléad, tairgeann na Feidhmchláir ar do theilifís feidhmeanna sonracha chun d'eispéireas teilifíse a shaibhriú. Feidhmchláir cosúil le cluichí teilifíse nó tuartha aimsire (i measc feidhmchlár eile). Nó oscail Feidhmchlár Brabhsálaí Idirlín chun an tIdirlíon a scimeáil.

Chun tuilleadh eolais a fháil, brúigh  Eochairfhocail agus déan cuardach do Feidhmchláir.

## 1.4

### Imirt Cluichí

Is í an teilifís seo an scáileán mór atá ag teastáil uait le haghaidh cluichíochta. Tá sé sách mór do bheirt.

Is féidir leat cluiche a imirt ó Chonsól Cluiche nasctha, ó Fheidhmchlár suiteáilte nó díreach cluiche ar líne ar láithreán gréasáin. Is féidir leat an teilifís a athrú go dtí na socruithe is fearr a fheileann do chluichíocht chun gluaiseachtaí tapaidh a éascú. Má imríonn tú cluiche il-imreora a bhfuil scáileáin roinnte i gceist, is féidir leat an teilifís a shocrú chun gach scáileán a thaispeáint mar scáileán iomlán ag an am céanna. Is féidir le gach imreoir díriú ar imirt a chluiche féin.

## 1.5

### Scannáin agus cláir a cailleadh

Níl ort an teach a fhágáil chun scannán ar cíos a fháil.

Oscail Físeán ar Éileamh agus faigh an scannán is déanaí ar do theilifís go díreach. Oscail an Feidhmchlár siopa físeáin, cruthaigh do chuntas pearsanta, roghnaigh an scannán agus brúigh seinn.

Tá Físeán ar Éileamh ar fáil i dtíortha faoi leith.

Chun tuilleadh eolais a fháil, brúigh  Eochairfhocail agus déan cuardach do Físeán ar Éileamh.

---

1.6

## Cuir teilifís ar sos agus Taifeadtaí

Má nascann tú Diosca Crua USB, is féidir leat craoladh a chur ar sos agus a thaifeadadh ó chainéal teilifíse digítí.

Cuir do theilifís ar sos agus freagair an fón, nó díreach bíodh briseadh agat i rith cluiche spóirt. Stóráil an teilifís an craoladh ar an Diosca Crua USB agus is féidir leat féachaint air arís níos deireanaí.

Nuair atá Diosca Crua USB nasctha agat, is féidir leat craoltaí digiteacha a thaifeadadh freisin. Is féidir leat taifeadadh nuair atá tú ag féachaint ar chlár, nó clár atá le craoladh sa todhchaí a sceidealú.

---

1.7

## Líonraí Sóisialta

Ní gá duit éirí chun teachtaireachtaí ó do chara a sheiceáil ar do ríomhaire.

Faigheann tú teachtaireachtaí ó do líonra sóisialta ar do scáileán teilifíse. Is féidir leat teachtaireacht a sheoladh ar ais agus tú i do shuí i do sheomra suite.

---

1.8

## Ambilight

Is é Ambilight an ghné is grástúla agus is eisiaiche de do theilifís Philips nua.

Luisne fhíneáilte solais daite atá ann a dhealraíonn ó chúl an scáileáin, rud a chuireann le d'eispéireas súl. Ligeann do chuid súile a scíth le Ambilight ach bíonn d'intinn gafa go hiomlán lena bhfuil le feiceáil.

Is féidir leat cur le Ambilight tuilleadh le **Ambilight+hue**. Tabhairt isteach bolgáin **Philips Hue\*** a rialaítear gan sreang. Nuair a socraíonn tú iad, líonfar do sheomra le dathanna a bheidh in oiriúint don mhéid atá ar an teilifís.

Áireoidh tú uait Ambilight nuair a chasann tú as é.

\* Díoltar astu féin iad.

---

1.9

## Ambilight + Hue

### Do theilifís Ambilight

Teicneolaíocht faoi leith atá in Ambilight Philips. Ní hamháin go bhfeicfear duit go bhfuil do scáileán i bhfad níos leithne, fágann sé go mbeidh eispéireas súl níos tumthaí agat mar go gcaitheann sé luise leathan amach as dá thaobh do theilifís ar na ballaí atá timpeall uirthi. Bogann dathanna agus beocht amach as an scáileán agus isteach i do sheomra suite agus iad ag tabhairt leo eispéireas súl níos aoiqbheallaí, níos déine agus níos tumthaí.

### Ambilight + Hue

Líon do spás – agus do shaol – le hiontas Ambilight. Ligeann Ambilight + hue\* duit an t-eispéireas Ambilight a leathnú ar fud do sheomra.

Is féidir leat cur le Ambilight tuilleadh le **Ambilight+hue**. Tabhairt isteach bolgáin **Philips Hue\*** a rialaítear gan sreang. Nuair a socraíonn tú iad, líonfar do sheomra le dathanna a bheidh in oiriúint don mhéid atá ar an teilifís.

'Labhraíonn' do theilifís Ambilight agus na bolgáin lí le chéile gan sreang, agus leis sin áireodh tú cumhacht agus dath Ambilight i do thimpeall.

\*Díoltar an trealamh lí as féin.

# Suiteáil

## 2.1

### Léigh Sábháilteacht

Léigh na treoracha sábháilteachta i dtosach sula n-úsáideann tú an teilifís.

Chun na treoracha a léamh, brúigh an eochair datha  Eochairfhocail agus déan cuardach do Treoracha Sábháilteachta.

## 2.2

### Seastán Teilifíse agus Gléasadh Balla

#### Seastán teilifíse

Is féidir leat na treoracha chun an seastán teilifíse a ghléasadh a fháil sa Treoir Mhearthosaithe a tháinig leis an teilifís. Is féidir leat an treoir seo a íoslódáil ó [www.philips.com](http://www.philips.com) sa chás gur chaill tú í.

Úsáid uimhir chineáil táirge na teilifíse chun cuardach a dhéanamh don Treoir Mearthosaithe atá le híoslódáil.

#### Gléasadh Balla

Tá do theilifís ullamh freisin do bhrac ghléasadh balla atá oiriúnach le VESA (díoltar as féin é).

Bain úsáid as an gcód VESA seo a leanas nuair atá an gléasadh balla á cheannach agat . . .

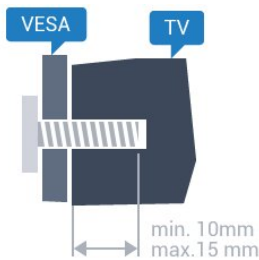

- 43PUx7100, 43PUx7150  
VESA MIS-F 300x200, M6
- 49PUx7100, 49PUx7150, 49PUx7170, 49PUx7180  
VESA MIS-F 300x300, M6
- 55PUx7100, 55PUx7150, 55PUx7170, 55PUx7180  
VESA MIS-F 300x300, M6
- 65PUx7120  
VESA MIS-F 400x400, M6

#### Ullmhúchán

Bain na 4 scríú chlaibín plaisteacha amach as na boisc shnáithithe ar chúl na teilifíse.

Cinntigh go dtéann na scríúna miotail thart ar 10mm isteach i mboisc shnáithithe na teilifíse chun an teilifís a ghléasadh ar an mbrac atá oiriúnach le VESA.

#### Rabhadh

Teastaíonn scileanna saineiúla chun an teilifís a ghléasadh ar an mballa agus ní ceart d'aon duine ach pearsanra atá cáilithe tabhairt faoi. Ba cheart go gcomhlíonfadh gléasadh balla na teilifíse caighdeáin sábháilteachta atá bunaithe ar mheáchan na teilifís. Léigh na réamhchúraim sábháilteachta freisin sula suífidh tú an teilifís.

Ní ghlacann TP Vision Europe B.V. le haon fhreagracht as gléasadh míchuí ná aon ghléasadh a mbeidh tionóisc nó gortú mar thoradh air.

## 2.3

### Leideanna maidir le Láithriú

- Cuir an teilifís in áit nach bhfuil solas ag lonrú go díreach ar an scáileán.
- Ísligh an solas sa seomra chun na dálaí is fearr a fháil don éifeacht AmbientLight.
- Socraigh an teilifís suas le 15 cm ón mballa.
- Is é an t-achar is fearr le bheith ag féachaint ar an teilifís uaidh ná trí oiread méid fhiarthrasna an scáileáin. Nuair atá tú i do shuí, ba cheart go mbeadh do shúile ar an leibhéal céanna le lár an scáileáin.



## 2.4

### Cábla Cumhachta

- Cuir isteach an cábla cumhachta sa nascóir **POWER** ar chúl na teilifíse.
- Bí cinnte go bhfuil an cábla cumhachta curtha isteach go daingean sa nascóir.
- Bí cinnte gur féidir leat rochtain a fháil i gcónaí ar an bpluga cumhachta sa soicéad balla.
- Nuair a díphlugáilann tú an cábla cumhachta, tarraing an pluga i gcónaí, ná tarraing an cábla go deo.

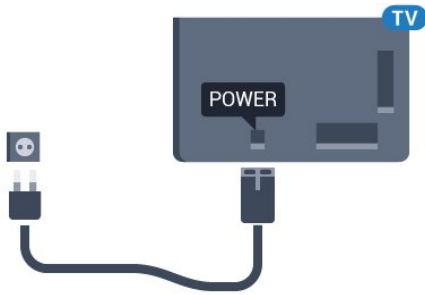

D'ainneoin go bhfuil tomhaltas cumhachta an-íseal ag an teilifís seo nuair atá sé ar fuireachas, bain amach an cábla cumhachta chun fuinneamh a shábháil mura mbeidh an teilifís in úsáid ar feadh tréimhse fada.

Brúigh an eochair datha  Eochairfhocail agus déan cuardach do **Casadh air** chun tuilleadh eolais a fháil faoin gcaoi an teilifís a chasadh air agus as.

---

2.5

## Cábala na hAeróige

Cuir isteach pluga na haeróige go daingean sa soicéad **Aeróige** ar chúl na teilifíse.

Is féidir leat d'aeróg féin a nascadh nó nasc a dhéanamh le comhartha aeróige ó chóras dáilte aeróige. Úsáid nascóir aeróige IEC Coax 75 Ohm RF.

Úsáid an nasc aeróige seo do chomharthaí ionchuir DVB-T agus DVB-C.

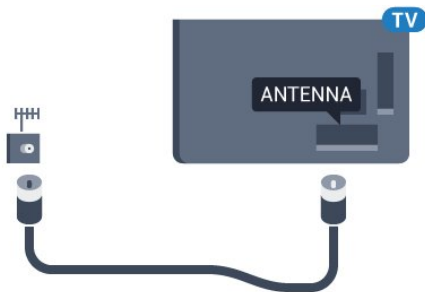

---

2.6

## Mias Satailíte

Ceangail an nascóir satailíte den chineál F leis an nasc satailíte **SAT** ar chúl na teilifíse.

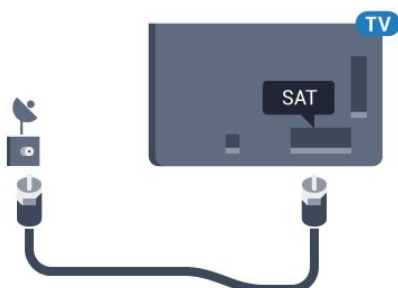

# Líonra

## 3.1

### Smart TV agus Idirlíon

Ní ann don Smart TV gan an tIdirlíon.

Níl an Smart TV seo cliste mura bhfuil sé nasctha le do líonra baile agus leis an Idirlíon. Molaimid go nascaidh tú leis an Idirlíon comhuain is a thosaíonn tú ag úsáid do Smart TV nua. Níl deireadh leis na buntáistí.

Is féidir leat do theilifís a nascadh le do ródaire líonra gan sreang nó sreangaithe.

## 3.2

### Nasc le Líonra

#### Nasc gan Sreang

A bhfuil de dhíth ort

Teastaíonn ródaire Wi-Fi a bhfuil nasc don Idirlíon aige chun an teilifís a nascadh leis an Idirlíon gan sreang.

Úsáid nasc ardluais (leathanbhanda) leis an Idirlíon.



#### Déan an Nasc

##### Gan sreang

Chun nasc gan sreang a dhéanamh...

- 1 - Brúigh , roghnaigh Gach socrú agus brúigh OK.
- 2 - Roghnaigh Gan sreang agus Líonraí agus brúigh ► (deas) chun an roghchlár a oscailt.
- 3 - Roghnaigh Sreangaithe nó Wi-Fi > Nasc le Líonra agus brúigh OK.
- 4 - Roghnaigh Gan sreang agus brúigh OK.
- 5 - Clliceáil ar do líonra gan sreang sa liosta de na líonraí a aimsíodh. Mura bhfuil do líonra sa liosta mar go bhfuil ainm an líonra i bhfolach (chas tú as craoladh SSID an ródaire), roghnaigh Cuir Líonra Nua

leis an liosta chun ainm an líonra a chur isteach tú féin.

6 - Ag brath ar chineál an ródaire, cuir isteach d'eochar criptithe - WEP, WPA nó WPA2. Más rud é gur chuir tú isteach an eochar criptithe don líonra seo cheana féin, is féidir leat OK a chliceáil chun an nasc a dhéanamh láithreach.

7 - Taispeánfar teachtaireacht nuair a dhéanfar an nasc.

#### WPS

Má tá WPS ag do ródaire, is féidir leat nascadh leis an ródaire go díreach gan scanadh a dhéanamh do líonraí. Má tá gléasanna agat i do líonra gan sreang a úsáideann an córas slándála criptithe WEP, ní féidir leat WPS a úsáid.

- 1 - Brúigh , roghnaigh Gach socrú agus brúigh OK.
- 2 - Roghnaigh Gan sreang agus Líonraí agus brúigh ► (deas) chun an roghchlár a oscailt.
- 3 - Roghnaigh Sreangaithe nó Wi-Fi > Nasc le Líonra agus brúigh OK.
- 4 - Roghnaigh WPS agus ansin brúigh OK.
- 5 - Téigh go dtí an ródaire, brúigh an cnaipe WPS agus téigh ar ais go dtí an teilifís laistigh de 2 nóiméad.
- 6 - Clliceáil Nasc chun an nasc a dhéanamh.
- 7 - Taispeánfar teachtaireacht nuair a dhéanfar an nasc.

#### WPS le cód PIN

Má tá WPS a bhfuil cód PIN air ag do ródaire, is féidir leat nascadh go díreach leis an ródaire gan scanadh a dhéanamh do líonraí. Má tá gléasanna agat i do líonra gan sreang a úsáideann an córas slándála criptithe WEP, ní féidir leat WPS a úsáid.

- 1 - Brúigh , roghnaigh Gach socrú agus brúigh OK.
- 2 - Roghnaigh Gan sreang agus Líonraí agus brúigh ► (deas) chun an roghchlár a oscailt.
- 3 - Roghnaigh Sreangaithe nó Wi-Fi > Nasc le Líonra agus brúigh OK.
- 4 - Roghnaigh WPS le cód PIN agus brúigh OK.
- 5 - Scríobh síos an cód PIN a bhfuil 8 digit ann atá ar taispeáint ar an scáileán agus cuir isteach i mbogearraí an ródaire ar do ríomhaire é. Faigh comhairle ó threoirleabhar an ródaire faoin áit a bhfuil an cód PIN le cur isteach i mbogearraí an ródaire.
- 6 - Clliceáil Nasc chun an nasc a dhéanamh.
- 7 - Taispeánfar teachtaireacht nuair a dhéanfar an nasc.



---

## Fabhtcheartú

Níor aimsíodh an líonra gan sreang nó tá sé díchumtha

- Tá oighinn micreathonnacha, fóin DECT nó gléasanna eile Wi-Fi 802.11b/g/n i do chomharsanacht in ann cur isteach ar an líonra gan sreang.
- Bí cinnte go ligeann na ballaí dóiteáin i do líonra rochtain ar nasc gan sreang na teilifíse.
- Mura n-oibreoidh an líonra gan sreang i gceart i do theach, bain triail as an líonra sreangaithe a shuiteáil.

Ní oibríonn an Idirlíon

- Má tá an nasc don ródaire ag obair i gceart, seiceáil nasc an ródaire don Idirlíon.

Tá an ríomhaire agus an nasc Idirlín mall

- Féach i dtreoirleabhar úsáideora do ródaire gan sreang chun eolas a fháil maidir le raon laistigh, ráta aistrithe nó fachtóirí eile a bhaineann le caighdeán an chomhartha.
- Úsáid nasc Idirlín ardluais (leathanbhanda) do do ródaire.

DHCP

- Má theipeann ar an nasc, is féidir leat socrú DHCP (Prótacal Óstchumraíochta Dinimiciúla) an ródaire a sheiceáil. Ba cheart go mbeadh DHCP casta air.

---

## Nasc Sreangaithe

A bhfuil de dhíth ort

Teastaíonn ródaire líonra uait atá nasctha leis an Idirlíon chun an teilifís a nascadh leis an Idirlíon. Úsáid nasc ardluais (leathanbhanda) leis an Idirlíon.

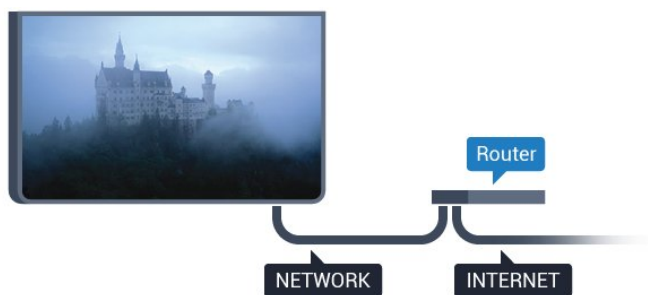

---

Déan an Nasc

Chun nasc sreangaithe a dhéanamh...

- 1 - Nasc an ródaire leis an teilifís le cábla líonra (cábla Ethernet\*\*).
- 2 - Bí cinnte go bhfuil an ródaire casta air.
- 3 - Brúigh ⚙️, roghnaigh Gach socrú agus brúigh OK.
- 4 - Roghnaigh Gan sreang agus Líonraí agus brúigh ▶️ (deas) chun an roghchlár a oscailt.

5 - Roghnaigh Sreangaithe nó Wi-Fi > Nasc le Líonra agus brúigh OK.

6 - Roghnaigh Sreangaithe agus brúigh OK. Déanann an teilifís cuardach leanúnach don nasc líonra.

7 - Taispeánfar teachtaireacht nuair a dhéanfar an nasc.

Má theipeann ar an nasc, is féidir leat socrú DHCP an ródaire a sheiceáil. Ba cheart go mbeadh DHCP casta air.

\*\*Chun rialacháin EMC a chomhlíonadh, úsáid cábla Ethernet FTP Cat. 5E díonta.

---

3.3

## Socruithe Líonra

---

### Féach ar Shocruithe Líonra

Is féidir leat gach socrú líonra reatha a fheiceáil anseo. An seoladh IP agus MAC, neart an chomhartha, luas, modh criptithe, etc.

Chun na socruithe líonra reatha a fheiceáil...

- 1 - Brúigh ⚙️, roghnaigh Gach socrú agus brúigh OK.
- 2 - Roghnaigh Gan sreang agus Líonraí agus brúigh ▶️ (deas) chun an roghchlár a oscailt.
- 3 - Roghnaigh Sreangaithe nó Wi-Fi > Féach ar Shocruithe Líonra agus brúigh OK.
- 4 - Brúigh ◀️ (clé), arís agus arís eile, más gá, chun an roghchlár a dhúnadh.

---

### Cumraíocht Líonra

Mar rogha air sin, más ardúsáideoir tú agus má tá uait do líonra a shuiteáil le seolachán IP Statach, athraigh socrú na teilifíse go IP Statach.

Chun an teilifís a shocrú go IP Statach...

- 1 - Brúigh ⚙️, roghnaigh Gach socrú agus brúigh OK.
- 2 - Roghnaigh Gan sreang agus Líonraí agus brúigh ▶️ (deas) chun an roghchlár a oscailt.
- 3 - Roghnaigh Sreangaithe nó Wi-Fi > Cumraíocht Líonra agus brúigh OK.
- 4 - Roghnaigh IP Statach agus brúigh OK chun Cumraíocht IP Statach a chumasú.
- 5 - Roghnaigh Cumraíocht IP Statach agus cumraigh an nasc.
- 6 - Brúigh ◀️ (clé), arís agus arís eile, más gá, chun an roghchlár a dhúnadh.

---

## Cas air leis an líonra

Is féidir leat an teilifís seo a chasadh air ó d'fhón cliste nó do thaiblead má tá an teilifís i staid fuireachais. Ní mór an socrú **Cas air le Wi-Fi (WoWLAN)** a bheith casta air.

Chun athrú go WoWLAN...

- 1 - Brúigh , roghnaigh **Gach socrú** agus brúigh **OK**.
- 2 - Roghnaigh **Gan sreang agus Líonraí** agus brúigh **▶ (deas)** chun an roghchlár a oscailt.
- 3 - Roghnaigh **Sreangaithe nó Wi-Fi > Cas air le Wi-Fi (WoWLAN)** agus brúigh **OK**.
- 4 - Roghnaigh **Air agus brúigh OK**.
- 5 - Brúigh **◀ (clé)**, arís agus arís eile, más gá, chun an roghchlár a dhúnadh.

---

## Cas air nasc Wi-Fi

Is féidir leat an nasc Wi-Fi a chasadh air nó as ar do theilifís.

Chun Wi-Fi a chasadh air...

- 1 - Brúigh , roghnaigh **Gach socrú** agus brúigh **OK**.
- 2 - Roghnaigh **Gan sreang agus Líonraí** agus brúigh **▶ (deas)** chun an roghchlár a oscailt.
- 3 - Roghnaigh **Sreangaithe nó Wi-Fi > Wi-Fi Air/As** agus brúigh **OK**.
- 4 - Roghnaigh **Air agus brúigh OK**.
- 5 - Brúigh **◀ (clé)**, arís agus arís eile, más gá, chun an roghchlár a dhúnadh.

---

## Rindreálaí Meán Digiteach - DMR

Mura seinneann do chomhaid meán ar do theilifís, cinntigh go bhfuil an Rindreálaí Meán Digiteach casta air. Bíonn DMR casta air mar réamhshocrú.

Chun DMR a chasadh air...

- 1 - Brúigh , roghnaigh **Gach socrú** agus brúigh **OK**.
- 2 - Roghnaigh **Gan sreang agus Líonraí** agus brúigh **▶ (deas)** chun an roghchlár a oscailt.
- 3 - Roghnaigh **Sreangaithe nó Wi-Fi > Digital Media Renderer - DMR** agus brúigh **OK**.
- 4 - Roghnaigh **Air agus brúigh OK**.
- 5 - Brúigh **◀ (clé)**, arís agus arís eile, más gá, chun an roghchlár a dhúnadh.

---

## Scáileán cliste Wi-Fi

Ní mór duit Scáileán Cliste Wi-Fi a chasadh air chun féachaint ar chainéil teilifíse dhigiteacha ar d'fhón cliste nó taiblead leis an Philips TV Remote App. Tá an seans ann nach mbeidh roinnt cainéal scrofa ar fáil ar do ghléas soghluaiste.

Chun Scáileán Cliste Wi-Fi a chasadh air...

- 1 - Brúigh , roghnaigh **Gach socrú** agus brúigh **OK**.
- 2 - Roghnaigh **Gan sreang agus Líonraí** agus brúigh **▶ (deas)** chun an roghchlár a oscailt.
- 3 - Roghnaigh **Sreangaithe nó Wi-Fi > Scáileán Cliste Wi-Fi** agus brúigh **OK**.
- 4 - Roghnaigh **Air agus brúigh OK**.
- 5 - Brúigh **◀ (clé)**, arís agus arís eile, más gá, chun an roghchlár a dhúnadh.

---

## Ainm an Líonra Teilifíse

Má tá níos mó ná teilifís amháin i do líonra baile agat, is féidir leat ainm uathúil a thabhairt don teilifís.

Chun ainm na teilifíse a athrú...

- 1 - Brúigh , roghnaigh **Gach socrú** agus brúigh **OK**.
- 2 - Roghnaigh **Gan sreang agus Líonraí** agus brúigh **▶ (deas)** chun an roghchlár a oscailt.
- 3 - Roghnaigh **Sreangaithe nó Wi-Fi > Ainm Líonra Teilifíse** agus brúigh **OK**.
- 4 - Úsáid an méarchlár ar an scáileán nó an méarchlár ar an gcianrialtán (más ann dó) chun an t-ainm a chur isteach.
- 5 - Roghnaigh **✓** chun an t-athrú a dheimhniú.
- 6 - Brúigh **◀ (clé)**, arís agus arís eile, más gá, chun an roghchlár a dhúnadh.

---

## Glan Cuimhne Idirlín

Glanann tú gach comhad Idirlín atá stóráilte ar do theilifís le Glan cuimhne Idirlín. Glanann tú do chlárú do Philips Smart TV agus do shocrú rátála tuismitheoirí, do logálacha do d'fheidhmchlár siopa físeán, gach ceanán feidhmchláir Smart TV, leabharmarcanna agus stair Idirlín. Tá feidhmchláir MHEG idirghníomhacha in ann 'fianáin', mar a thugtar orthu, a shábháil ar do theilifís freisin. Glanfar na comhaid sin freisin.

Chun an chuimhne Idirlín a ghlanadh...

- 1 - Brúigh , roghnaigh **Gach socrú** agus brúigh **OK**.
- 2 - Roghnaigh **Gan sreang agus Líonraí** agus brúigh **▶ (deas)** chun an roghchlár a oscailt.
- 3 - Roghnaigh **Sreangaithe nó Wi-Fi > Glan Cuimhne Idirlín** agus brúigh **OK**.

4 - Roghnaigh **OK** chun deimhniú.

5 - Brúigh ◀ (clé), arís agus arís eile, más gá, chun an roghchlár a dhúnadh.

---

3.4

## Gléasanna Líonra

Tá an teilifís in ann nascadh le gléasanna eile i do líonra gan sreang, cosúil le do ríomhaire nó d'fhón cliste. Is féidir leat ríomhaire a úsáid a bhfuil Microsoft Windows nó Apple OS X air.

---

3.5

## Comhroinnt Comhad

Is féidir leat grianghraif, ceol agus físeáin atá stóráilte ar do ríomhaire a oscailt ar an teilifís seo.

# Naisc

## 4.1

### Leideanna maidir le Naisc

#### Treoir maidir le Nascacht

Nasc gléas leis an teilifís i gcónaí leis an nasc is airde caighdeán atá ar fáil. Anuas air sin, úsáid cáblaí ar chaighdeán maith chun a chinntiú go mbeidh aistriú maith pictiúr agus fuaimeanna ann.

Nuair a nascann tú gléas, aithníonn an teilifís a chineál agus tugann sé ainm cineáil ceart do gach gléas. Is féidir leat an t-ainm cineáil a athrú más mian leat. Má shocraítear ainm cineáil ceart do ghléas, athraíonn an teilifís go huathoibríoch go dtí na socruithe teilifíse is fearr a fheileann di nuair a athraíonn tú go dtí an gléas seo sa roghchlár Foinsí.

Má tá cabhair ag teastáil uait chun roinnt gléasanna a nascadh leis an teilifís, is féidir leat cuairt a thabhairt ar threoir nascachta Philips TV. Tugann an treoir eolas maidir leis an gcaoi nascadh agus maidir leis na cáblaí atá le húsáid.

Téigh go dtí [www.connectivityguide.philips.com](http://www.connectivityguide.philips.com)

#### Port aeróige

Má tá Bosca bairr (glacadóir digiteach) nó Taifeadán agat, nasc cáblaí na haeróige chun comhartha na haeróige a rith tríd an mBosca bairr agus/nó an Taifeadán i dtosach sula n-iontrálfaidh sé an teilifís. Ar an gcaoi sin, is féidir leis an aeróg agus an Bosca bairr cainéil bhreise fhéideartha a sheoladh go dtí an Taifeadán le haghaidh a dtaifeadta.

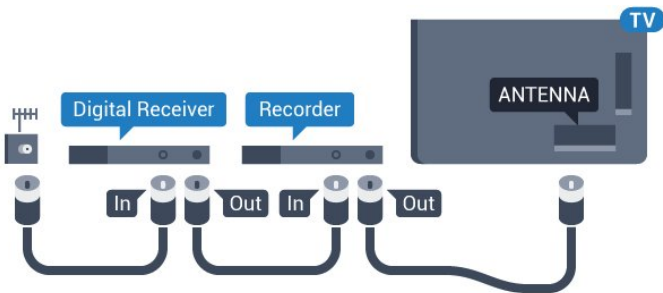

## Poirt HDMI

### Cáiliócht HDMI

Bíonn an caighdeán pictiúir agus fuaime is fearr ann le nasc HDMI. Bíonn na comharthaí físe agus fuaime araon le chéile in aon chábla HDMI amháin. Úsáid cábla HDMI le haghaidh comharthaí teilifíse Ardghléine (HD) nó Ultra HD (UHD).

Úsáid cábla HDMI Ardluais chun an t-aistriú comhartha is fearr a fháil agus ná húsáid cábla HDMI níos faide ná 5 m.

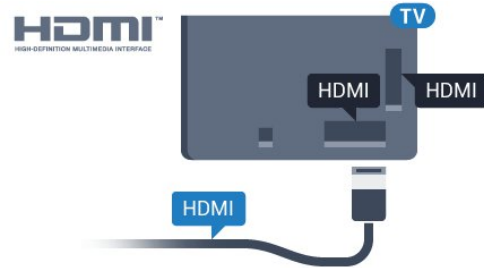

### Cosaint ar chóipeáil

Tacaíonn cáblaí HDMI le HDCP (Cosaint Ábhar Digiteach Ard-Leitheadbhanda). Is comhartha chosaint ar chóipeáil HDCP a chuireann cosc ar chóipeáil ábhar ó dhiosca DVD nó Diosca Blu-ray. Tagraítear dó fresin mar DRM (Bainistíocht Ceart Digiteach).

### HDMI ARC

Tá HDMI ARC (Cainéal Fillte Fuaime) ag gach ceann de na naisc HDMI ar an teilifís.

Má tá an nasc HDMI ARC ag an ngléas freisin, ar gnách gur Córas Amharclainne Baile (HTS) é, nasc le haon cheann de na naisc HDMI ar an teilifís seo é. Ní chaithfidh an cábla fuaime breise a sheolann fuaim na teilifíse go dtí an HTS a bheith agat nuair atá nasc HDMI ARC ann. Tá an dá chomhartha sa nasc HDMI ARC.

Is féidir leat aon nasc HDMI ar an teilifís seo a úsáid chun an HTS a nascadh ach níl ARC ar fáil ach do 1 gléas/nasc ag aon uair amháin.

### HDMI Ultra HD

Is féidir leat féachaint ar fhíseáin a rinneadh i dtaifech 'dúchasach' Ultra HD - 3840x2160 picteilín - ar an teilifís seo.

Nasc seinnteoir Diosca Blu-ray, consól cluiche nó ríomhaire atá in ann físeáin Ultra HD a sheinnt le ceann de na naisc HDMI. Úsáid cábla HDMI ardluais chun an nasc a dhéanamh. Tá ARC (Cainéal Fillte Fuaime) ag na naisc HDMI UHD.

---

## HDMI CEC - EasyLink

---

### EasyLink

Bíonn an caighdeán pictiúir agus fuaime is fearr ann le nasc HDMI. Bíonn na comharthaí fise agus fuaime araon le chéile in aon chábla HDMI amháin. Úsáid cábla HDMI le haghaidh comharthaí teilifíse Ardghléine (HD) nó Ultra HD (UHD). Úsáid cábla HDMI Ardluais chun an t-aistriú comhartha is fearr a fháil agus ná húsáid cábla HDMI níos faide ná 5 m.

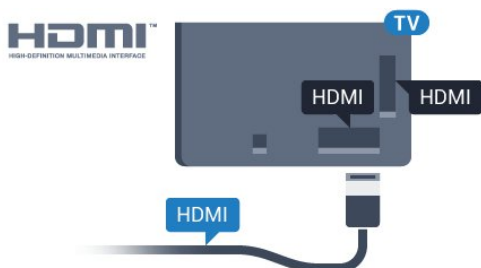

### EasyLink HDMI CEC

Má tá do ghléasanna nasctha le HDMI agus má tá EasyLink acu, is féidir leat iad a oibriú leis an gchianrialtán teilifíse. Ní mór EasyLink HDMI CEC a chasadh air ar an teilifís agus ar an ngléas nasctha.

Is féidir leat gléas nasctha a oibriú le cianrialtán na teilifíse le EasyLink. Úsáideann EasyLink HDMI CEC (Consumer Electronics Control) chun cumarsáid a dhéanamh leis na gléasanna nasctha. Ní mór do ghléasanna tacú le HDMI CEC agus a bheith nasctha le nasc HDMI.

### Suiteáil EasyLink

Tagann an teilifís le EasyLink casta air. Bí cinnte go bhfuil na socruithe HDMI CEC suiteáilte i gceart ar na gléasanna EasyLink atá nasctha. Tá an seans ann nach n-oibreoidh EasyLink le gléasanna ó bhandaí eile.

### HDMI CEC ar bhandaí eile

Tá ainmneacha éagsúla ag feidhmiúlacht HDMI CEC ar bhandaí éagsúla. Seo roinnt samplaí: Anynet, Aquos Link, Bravia Theatre Sync, Kuro Link, Simplink agus Viera Link. Níl gach branda comhoiriúnach go hiomlán le EasyLink.

Is lena n-úinéirí faoi seach ainmneacha branda HDMI CEC .



Chun tuilleadh eolais a fháil faoi EasyLink, brúigh  Eochairfhocail agus déan cuardach do EasyLink HDMI CEC.

---

### Gléasanna a Oibriú

Chun gléas atá nasctha le HDMI a oibriú agus é a shuiteáil le EasyLink, roghnaigh an gléas nó a ghníomhaíocht sa liosta nasc teilifíse. Brúigh .

**SOURCES** , roghnaigh gléas atá nasctha le nasc HDMI agus brúigh OK.

Chomh luath is a bheidh an gléas roghnaithe, is féidir le cianrialtán na teilifíse an gléas a rialú. Mar sin féin, ní chuirtear ar aghaidh chuig an ngléas na heochracha  HOME agus  OPTIONS agus roinnt méaracha teilifíse eile, cosúil le  Ambilight .

Mura bhfuil an eochair atá uait ar cianrialtán na teilifíse, is féidir leat an eochair a roghnú sa roghchlár Roghanna.

Brúigh  OPTIONS agus roghnaigh Rialuithe ar an mbarrachlár. Roghnaigh an eochair gléis atá uait ar an scáileán agus brúigh OK.

Tá an seans ann nach mbeidh roinnt méaracha gléis an-sainiúil ar fáil sa roghchlár Rialtáin.

Ní fhreagróidh ach gléasanna a thacaíonn leis an bhfeidhm cianrialtán Easylink do cianrialtán na teilifíse.





---

### Socruithe EasyLink

Bíonn na socruithe EasyLink casta air ar an teilifís mar réamhshocrú.

### EasyLink

Chun EasyLink a chasadh as go hiomlán...

- 1 - Brúigh , roghnaigh Gach socrú agus brúigh OK.
- 2 - Roghnaigh Socruithe teilifíse agus brúigh  (deas) chun an roghchlár a oscailt.
- 3 - Roghnaigh EasyLink, brúigh  (deas) agus roghnaigh EasyLink céim amháin eile.
- 4 - Roghnaigh As.
- 5 - Brúigh  (clé), arís agus arís eile, más gá, chun an roghchlár a dhúnadh.

### Cianrialtán EasyLink

Má theastaíonn uait go mbeidh cumarsáid idir gléasanna ach níl tú ag iarraidh iad a oibriú le cianrialtán na teilifíse, is féidir leat cianrialtán EasyLink a chasadh as leis féin.

I roghchlár socruithe EasyLink , roghnaigh Cianrialtán EasyLink agus roghnaigh As.

---

### DVI go HDMI

Má tá gléas agat i gcónaí nach bhfuil air ach gléas DVI, is féidir leat an gléas a nascadh le haon ceann de na naisc HDMI le cuibheoir DVI go HDMI.

Úsáid cuibheoir DVI go HDMI mura bhfuil ag do ghléas ach nasc DVI. Úsáid ceann de na naisc HDMI agus cuir cábla Fuaime Clé/Deas (mion-seac 3.5 mm) isteach san Audio In le haghaidh fuaime, ar chúl na teilifíse.

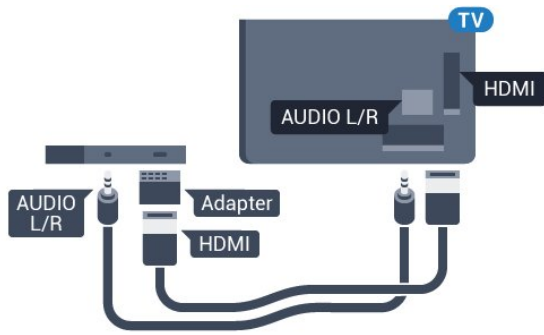

## Cosaint ar chóipeáil

Tacaíonn cáblaí DVI agus HDMI le HDCP (Cosaint Ábhar Digiteach Ard-Leitheadbhanda). Is comhartha chosaint ar chóipeáil HDCP a chuireann cosc ar chóipeáil ábhar ó dhiosca DVD nó Diosca Blu-ray. Tagraítear dó fresin mar DRM (Bainistíocht Ceart Digiteach).

## Y Pb Pr - Comhpháirt

Is nasc ardchaighdeán Y Pb Pr - Fís Chomhpháirte.

Is féidir an nasc YPbPr a úsáid le haghaidh comharthaí teilifíse Ardghléine (HD). Cuir isteach na comharthaí Fuaim Clé agus Deas in aice leis na comharthaí Y, Pb agus Pr.

Meitseáil do dhathanna nascóra YPbPr (uaine, gorm, dearg) leis na plugaí cábla nuair a nascann tú. Úsáid cábla Fuaim Deas/Clé cinch má tá fuaim ag do ghléas freisin.

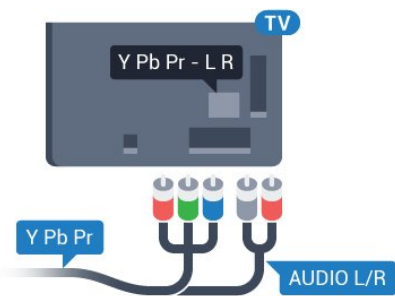

## SCART

Is nasc ar chaighdeán maith é SCART.

Is féidir an nasc SCART a úsáid le haghaidh comharthaí físe CVBS agus RGB ach ní féidir é a úsáid le haghaidh comharthaí teilifíse Ardghléine (HD). Tá comharthaí físe agus fuaim sa nasc SCART. Tacaíonn an nasc SCART freisin le hathsheinm NTSC.

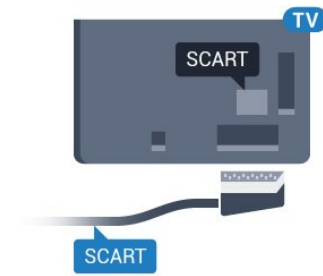

## Fuaim Amach - Optúil

Nasc fuaim ar ardchaighdeán é Fuaim Amach - Optúil.

Tá an nasc optúil seo in ann 5.1 cainéal fuaim a iompar. Mura bhfuil aon nasc HDMI ARC ar do ghléas, ar ghnách gur Córas Amharclainne Baile (HTS) é, is féidir leat an nasc seo a úsáid leis an nasc Fuaim Isteach - Optúil ar an HTS. Seolann an nasc Fuaim Amach - Optúil an fhuaim ón teilifís go dtí an HTS.

Is féidir leat cineál an chomhartha fuaim amach a shocrú chun dul in oiriúint do chumais fuaim do Chóras Amharclainne Baile.

Chun tuilleadh eolais a fháil, brúigh **— Eochairfhocail** agus déan cuardach do **Socrúithe Fuaim Amach**.

Mura mbeidh an fhuaim ag meitseáil an fhís ar an scáileán, is féidir leat an sioncronú fuaim go fíís a choigeartú.

Chun tuilleadh eolais a fháil, brúigh **— Eochairfhocail** agus déan cuardach do **Sionc Fuaim go Fíís**.

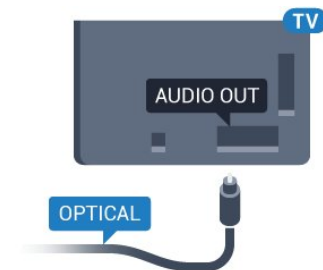

## 4.2

## CI+ CAM le Cárta Cliste

### CI+

Tá an teilifís seo réidh do Rochtain Choinníollach CI+.

Is féidir leat féachaint ar scothchláir HD, cosúil le scannáin agus cláir spóirt atá curtha ar fáil ag oibrítheoirí teilifíse digítí i do réigiún le CI+. Scrobhann oibrítheoirí teilifíse na cláir seo agus díscrobhann modúl CI+ réamhíoctha iad.

Cuireann oibrítheoirí teilifíse digítí modúl CI+ (Modúl Rochtana Coinníollaí - CAM) ar fáil, agus cárta cliste a ghabhann leis, nuair a dhéanann tú suibscríbhinn dá

scothchláir. Bíonn ardleibhéal cosanta ar chóipeáil ag an cláir seo.

Déan teagmháil le oibritheoir teilifíse digítí le haghaidh tuilleadh eolais maidir le téarmaí agus coinníollacha.



## Cárta Cliste Amháin

Cuireann oibritheoirí teilifíse digítí modúl CI+ (Modúl Rochtana Coinníolláí - CAM) ar fáil, agus cárta cliste a ghabhann leis, nuair a dhéanann tú suibscríbhinn dá scothchláir.

Cuir an cárta cliste isteach sa mhodúl CAM. Féach ar an treoir a fuair tú ón oibritheoir.

Chun an CAM a chur isteach sa teilifís...

1 - Beidh an modh ceart chun an CAM a chur isteach le feiceáil ar an gCAM. Má chuireann tú isteach mícheart é, d'fhéadfá damáiste a dhéanamh don CAM agus don teilifís.

2 - Agus tú ag féachaint ar chúl na teilifíse, agus aghaidh an CAM i do threo, cuir an CAM isteach go réidh sa slótán **COMMON INTERFACE**.

3 - Brúigh an CAM isteach chomh fada is a rachaidh sé. Fág sa slótán go buan é.

Nuair chasann tú air an teilifís, d'fhéadfadh roinnt nóiméad a bheith i gceist sula ngníomhachtófar an CAM. Má chuirtear CAM isteach agus má íoctar na táillí suibscríbhinne (bíonn modhna suibscríbhinne éagsúla ann), is féidir leat féachaint ar na cainéil scrofa a dtacaíonn an cárta cliste CAM leo.

Is do do theilifís amháin an CAM agus an cárta cliste. Má bhaineann tú an CAM amach, ní bheidh tú in ann féachaint ar na cainéil scrofa a dtacaíonn CAM leo.

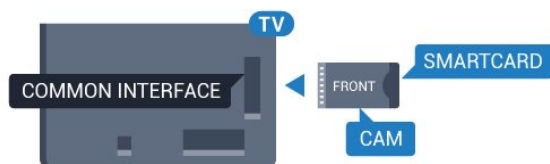

## Pasfhocail nó cóid PIN

Ní mór duit cóid PIN a chur isteach i gcás roinnt CAManna chun féachaint ar a chainéil. Nuair a shocraíonn tú an cóid PIN don CAM, molaimid duit an cóid céanna a úsáid is atá in úsáid agat chun an teilifís a dhíghlasáil.

Chun an cóid PIN a shocrú don CAM...

1 - Brúigh **SOURCES**.

2 - Clliceáil ar an gcineál cainéil atá in úsáid agat don CAM.

3 - Brúigh **OPTIONS** agus roghnaigh **Comhéadan Coiteann**.

4 - Roghnaigh oibritheoir teilifíse an CAM. Is ón oibritheoir teilifíse a thagann na scáileáin seo a leanas. Lean na treoracha ar an scáileán chun an cóid PIN a fháil.

4.3

## Glacadóir - Bosca Bairr

### Bosca Cábla

Úsáid 2 cábla aeróige chun an aeróg a nascadh leis an mBosca bairr (ar glacadóir digiteach é) agus an teilifís.

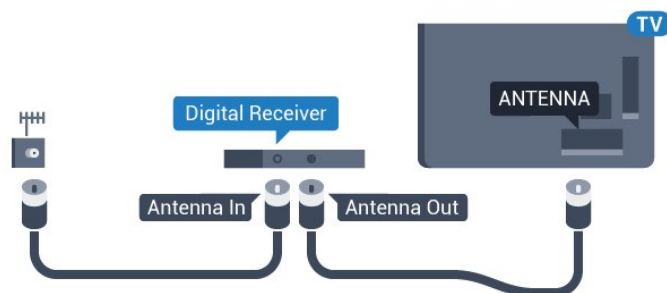

Cuir isteach cábla HDMI in aice leis na nasc aeróige chun an Bosca bairr a nascadh leis an teilifís.

Mar rogha air sin, is féidir leat cábla SCART a úsáid mura bhfuil aon nasc HDMI ag an mBosca bairr.

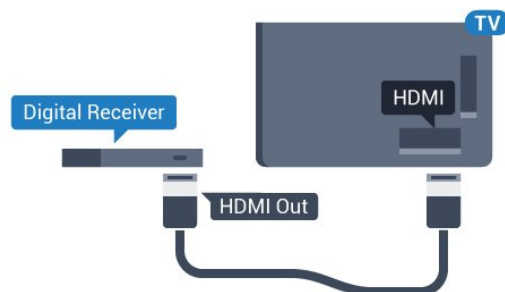

### Amadóir Casta As

Cas an t-amadóir uathoibríoch seo as mura n-úsáideann tú ach cianrialtán an Bhosca Bhairr amháin. Mura ndéanfaidh tú é seo, casfaidh an teilifís as go huathoibríoch tar éis tréimhse 4 huairé gan aon eochair a bheith brúite ar cianrialtán na teilifíse.



In Cabhair, brúigh an eochair datha — Eochairfhocail agus déan cuardach do Cas as Amadóir chun tuilleadh eolais a fháil.

## Tiúnóir Satailíte

Nasc cábla na méise aeróige leis an nglacadóir Satailíte.

Cuir isteach cábla HDMI in aice leis an nasc aeróige chun an gléas a nascadh leis an teilifís.

Mar rogha air sin, is féidir leat cábla SCART a úsáid mura bhfuil aon nasc HDMI ag an ngléas.



## Amadóir Casta As

Cas an t-amadóir uathoibríoch seo as mura n-úsáideann tú ach cianrialtán an Bhosca Bhairr amháin. Mura ndéanfaidh tú é seo, casfaidh an teilifís as go huathoibríoch tar éis tréimhse 4 huairé gan aon eochair a bheith brúite ar chianrialtán na teilifíse.

In Cabhair, brúigh an eochair datha — Eochairfhocail agus déan cuardach do Cas as Amadóir chun tuilleadh eolais a fháil.

4.4

## Córas Amharclainne Baile - HTS

### Nasc le HDMI ARC

Úsáid an cábla HDMI chun Córas Amharclainne Baile (HTS) a nascadh leis an teilifís. Is féidir leat Philips Soundbar a nascadh nó HTS a bhfuil seinnteoir díosca ionsuite aige.

#### HDMI ARC

Má tá nasc HDMI ARC ag do Chóras Amharclainne Baile, is féidir leat aon nasc HDMI ar an teilifís a úsáid chun nascadh. Ní gá an cábla fuaime breise a nascadh nuair atá HDMI ARC ann. Tá an dá chomhartha sa nasc HDMI ARC.

Tá gach nasc HDMI ar an teilifís in ann an comhartha Cainéal Fille Fuaime (ARC) a thairiscint. Ach a thúsce is atá an Córas Amharclainne Baile nasctha agat, ní féidir leis an teilifís ach an comhartha ARC a sheoladh chuig an nasc HDMI seo.

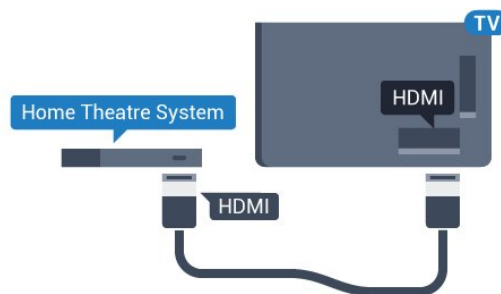

### Sioncronú fuaime go físe (sionc)

Mura meaitseálann an fhuaim an fhís ar an scáileán, is féidir leat moill a shocrú ar an gcuid is mó de Chórais Amharclainne Baile a bhfuil seinnteoir díosca acu chun an fhuaim a mheaitseáil leis an fhís.

Chun tuilleadh eolais a fháil, brúigh — Eochairfhocail agus déan cuardach do Sionc Fuaime le Fís.

## Nasc le HDMI

Úsáid an cábla HDMI chun Córas Amharclainne Baile (HTS) a nascadh leis an teilifís. Is féidir leat Philips Soundbar a nascadh nó HTS a bhfuil seinnteoir díosca ionsuite aige.

Mura bhfuil aon nasc HDMI ARC ag an gCóras Amharclainne Baile, úsáid cábla fuaime optúil (Toslink) chun fuaime na teilifíse a sheoladh go dtí an Córas Amharclainne Baile.

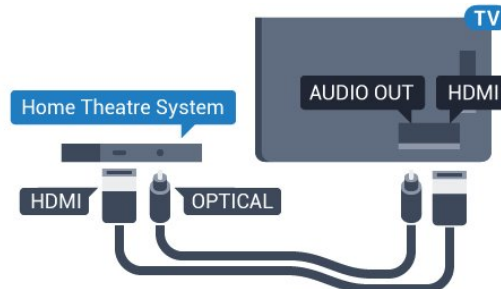

### Sioncronú fuaime go físe (sionc)

Mura meaitseálann an fhuaim an fhís ar an scáileán, is féidir leat moill a shocrú ar an gcuid is mó de Chórais Amharclainne Baile a bhfuil seinnteoir díosca acu chun an fhuaim a mheaitseáil leis an fhís.

Chun tuilleadh eolais a fháil, brúigh — Eochairfhocail agus déan cuardach do Sionc Fuaime le Fís.

## Socrathe d'Fhuaim Amach

### Formáid Fuaime Amach

Má tá Córas Amharclainne Baile agat a bhfuil an cumas aige fuaime ilchainéil a phróiseáil, leithéidí Dolby Digital, DTS® nó a macasamhail, athraigh an socrú don fhoráid Fuaime Amach go Ilchainéal. Ligeann an socrú Ilchainéal don teilifís an comhartha



fuaim ilchainéil comhbhrúite a sheoladh ó chainéal teilifíse nó seinnteoir nasctha go dtí an Córas Amharclainne Baile. Má tá Córas Amharclainne Baile agat nach bhfuil próiseáil fuaim ilchainéil aige, roghnaigh Steiréó.

Chun an Fhormáid Fuaim Amach a shocrú...

- 1 - Brúigh , roghnaigh Gach socrú agus brúigh OK.
- 2 - Roghnaigh Fuaim agus brúigh ► (deas) chun an roghchlár a oscailt.
- 3 - Roghnaigh Ardsocruithe > Formáid Fuaim Amach agus brúigh OK.
- 4 - Roghnaigh Ilchainéal nó Steiréó, ansin brúigh OK.
- 5 - Brúigh ◀ (clé), arís agus arís eile, más gá, chun an roghchlár a dhúnadh.

---

## Leibhéaladh Fuaim Amach

Úsáid an socrú Leibhéaladh Fuaim Amach chun airde fuaim (treise) na teilifíse agus an Chórais Amharclainne Baile a chothromú nuair a athraíonn tú ó cheann amháin go ceann eile. Is féidir le difríochtaí i bpróiseáil fuaim a bheith in n-údar do dhifríochtaí in airde fuaim.

Chun an difríocht san airde fuaim a leibhéaladh...

- 1 - Brúigh , roghnaigh Gach socrú agus brúigh OK.
- 2 - Roghnaigh Fuaim agus brúigh ► (deas) chun an roghchlár a oscailt.
- 3 - Roghnaigh Ardsocruithe > Leibhéaladh Fuaim Amach agus brúigh OK.
- 4 - Roghnaigh Níos mó, Meánach, nó Níos lú, ansin brúigh OK.
- 5 - Má tá difríocht mhór san airde fuaim, roghnaigh Níos Mó. Má tá difríocht bheag san airde fuaim, roghnaigh Níos Lú.
- 6 - Brúigh ◀ (clé), arís agus arís eile, más gá, chun an roghchlár a dhúnadh.

Baineann Leibhéaladh Fuaim Amach le comharthaí fuaim Fuaim Amach - Optúil agus HDMI ARC araon.

---

## Moill ar Fhuaim Amach

Nuair atá Córas Amharclainne Baile (HTS) nasctha leis an teilifís, ba cheart go mbeadh an pictiúr ar an teilifís agus an fhuaim ón HTS sioncronaithe.

### Sioncronú uathoibríoch fuaim go físe

Bíonn an fhuaim sioncronaithe le físe go huathoibríoch leis na Córais Amharclainne Baile is nuair ó Philips, agus bíonn sé i gcónaí ceart.

### Moill sionc Fuaim

I gcás roinnt Córas Amharclainne Baile, tá an seans ann go mbeidh ort an mhoill sionc Fuaim a mhionathrú chun an fhuaim a shioncronú leis an bhfís. Ardaigh an luach moille ar an gCóras Amharclainne Baile go dtí go meaitseálann an pictiúr agus an fhuaim. D'fhéadfadh luach moille de 180ms a bheith ag teastáil. Léigh treoir úsáideora an Chórais Amharclainne Baile. Beidh ort an mhoill ar Fhuaim amach ar an teilifís a chasadh as nuair atá luach moille socraithe ar an gCóras Amharclainne Baile.

Chun an Mhoill ar Fhuaim Amach a chasadh as...

- 1 - Brúigh , roghnaigh Gach socrú agus brúigh OK.
- 2 - Roghnaigh Fuaim agus brúigh ► (deas) chun an roghchlár a oscailt.
- 3 - Roghnaigh Ardsocruithe > Mhoill ar Fhuaim Amach agus brúigh OK.
- 4 - Roghnaigh As.
- 5 - Brúigh ◀ (clé), arís agus arís eile, más gá, chun an roghchlár a dhúnadh.

---

## Seach-chur Fuaim Amach

Murar féidir leat moill a shocrú ar an gCóras Amharclainne Baile, is féidir leat an teilifís a shocrú chun an fhuaim a shioncronú. Is féidir leat seach-chur a shocrú a dhéanann cúiteamh don mhéid ama atá ag teastáil ón gCóras Amharclainne Baile chun fuaim phictiúr na teilifíse a phróiseáil. Is féidir leat an luach a shocrú i gcéimeanna 5ms. Is -60ms an socrú is airde.

Ba cheart an socrú Moill ar Fhuaim Amach a chasadh air.

Chun sioncronú leis an bhfuaim ar an teilifís...

- 1 - Brúigh , roghnaigh Gach socrú agus brúigh OK.
- 2 - Roghnaigh Fuaim agus brúigh ► (deas) chun an roghchlár a oscailt.
- 3 - Roghnaigh Ardsocruithe > Seach-chur Fuaim Amach agus brúigh OK.
- 4 - Úsáid an barra sleamhnáin chun an seach-chur fuaim a shocrú agus brúigh OK.
- 5 - Brúigh ◀ (clé), arís agus arís eile, más gá, chun an roghchlár a dhúnadh.

---

## Fadhbanna le fuaim HTS

### Fuaim le torann ard

Má fhéachann tú ar fhíseán ó mhéaróg chuimhne USB atá plugáilte isteach nó ríomhaire nasctha, d'fhéadfadh an torann ó do Chóras Amharclainne Baile a bheith díchumtha. Cloistear an torann sin nuair atá fuaim DTS ag an gcomhad fuaim nó físeán ach gan próiseáil fuaim DTS a bheith ag an gCóras Amharclainne Baile. Is féidir leat caoi a chur air sin trí Formáid Fuaim Amach na teilifíse a athrú go Steiréó.

Brúigh  le haghaidh Suiteáil > Fuaim > Ardsocruithe > Formáid Fuaime Amach.

Níl aon fhuaim ann

Mura bhfuil tú in ann an fhuaim a chloisteáil ón teilifís ar do Chóras Amharclainne Baile, seiceáil ar nasc tú an cábla HDMI le nasc HDMI ARC ar an gCóras Amharclainne Baile. Is nasc HDMI ARC gach nasc HDMI ar an teilifís.

4.5

## Seinnteoir Diosca Blu-ray

Úsáid cábla HDMI ardluais chun an seinnteoir Diosca Blu-ray a nascadh leis an teilifís.

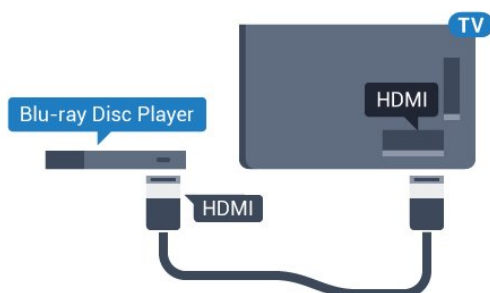

Má tá EasyLink HDMI CEC ag an seinnteoir Diosca Blu-ray, is féidir leat an seinnteoir a oibriú le cianrialtán na teilifíse.

In Cabhair, brúigh an eochair datha  Eochairfhocail agus déan cuardach do EasyLink HDMI CEC chun tuilleadh eolais a fháil.

4.6

## Seinnteoir DVD

Úsáid an HDMI cábla chun an seinnteoir DVD a nascadh leis an teilifís.

Mar rogha air sin, is féidir leat cábla SCART a úsáid mura bhfuil aon nasc HDMI ag an ngléas.

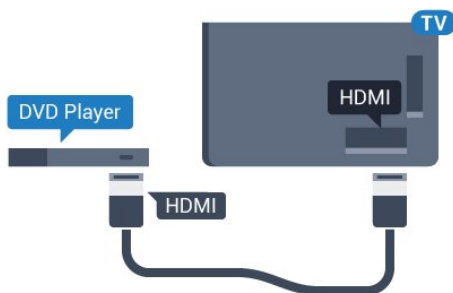

Má tá an seinnteoir DVD nasctha le HDMI agus má tá EasyLink CEC aige, is féidir leat an seinnteoir a oibriú le cianrialtán na teilifíse.

Chun tuilleadh eolais a fháil faoi EasyLink, brúigh  Eochairfhocail agus déan cuardach do EasyLink HDMI CEC.



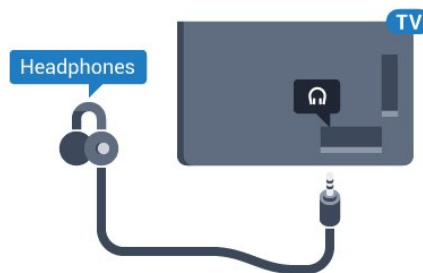

4.7

## Cluasáin

Is féidir leat cluasáin a nascadh leis an nasc  ar chúil na teilifíse. Is mion-seac 3.5mm an nasc. Is féidir leat airde fuaime na gcluasán a athrú leo féin.



Chun an airde fuaime a athrú...

- 1 - Brúigh , roghnaigh Gach socrú agus brúigh OK.
- 2 - Roghnaigh Fuaim agus brúigh  (deas) chun an roghchlár a oscailt.
- 3 - Roghnaigh Airde fuaime Cluasán agus brúigh OK.
- 4 - Brúigh na saigheada  (suas) nó  (síos) chun an luach a athrú.
- 5 - Brúigh  (clé), arís agus arís eile, más gá, chun an roghchlár a dhúnadh.

4.8

## Consól Cluiche

### HDMI

Nasc an consól cluiche leis an teilifís le cábla HDMI ardluais chun an caighdeán is fearr a fháil.

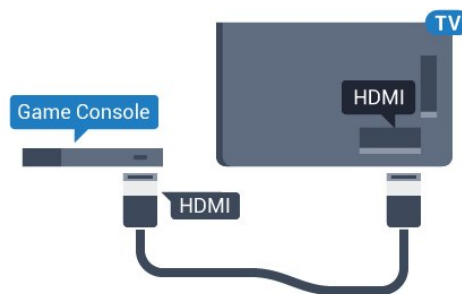

### YPbPr

Nasc an consól cluiche le cábla físchomhartha comhpháirteanna (Y Pb Pr) agus le cábla fuaime Deas/Clé leis an teilifís.

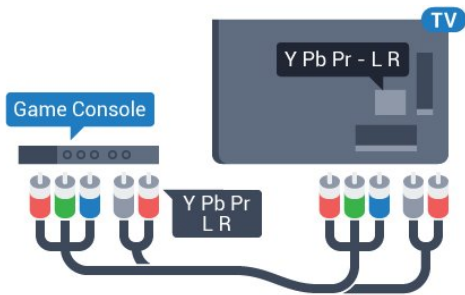

## Clé/Deas / Scart Fuaime-Físe

Nasc an consól cluiche leis an teilifís le cábla ilchodach (CVBS) agus le cábla fuaime Deas/Clé leis an teilifís.

Mura bhfuil ach aschur Físeáin (CVBS) agus Fuaime Clé/Deas ag do chonsól cluiche, úsáid cuibheoir Físe Fuaime Clé/Deas go Scart chun nascadh leis an nasc SCART.

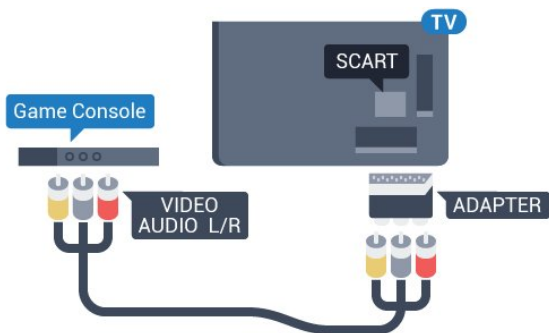

4.9

## Ceap Stiúrtha

### Nasc Ceap Stiúrtha

Chun cluichí ón Idirlíon a sheinnt ar an teilifís seo, is féidir leat raon roghnaithe Ceapa Stiúrtha gan sreang a nascadh. Nuair a nascann tú an Ceap Stiúrtha, is féidir leat é a úsáid láithreach.

Chun Ceap Stiúrtha a nascadh...

- 1 - Plugáil isteach an nanaghlaicadóir beag i gceann amháin de na naisc USB ar thaobh na teilifíse. Tagann an nanaghlaicadóir gan sreang leis an gCeap Stiúrtha.
- 2 - Má tá an Ceap Stiúrtha casta air, is féidir leat an Ceap Stiúrtha a úsáid.

Is féidir leat an dara Ceap Stiúrtha a nascadh sa dara nasc USB ar thaobh na teilifíse.

## Ceapa Stiúrtha

Tá tástáil déanta ar raon roghnaithe Ceap Stiúrtha agus tá siad feiliúnach don teilifís seo. D'fhéadfadh Ceapa Stiúrtha eile gan a bheith inoiriúnaithe go hiomlán.

Is iad na Ceapa Stiúrtha atá feiliúnach...

- Logitech F710
- Logitech F510
- Xbox 360 Wireless Controller for Windows
- Speedlink Strike FX Wireless Gamepad

## Trioblóid le Trasnaíocht

Chun trasnaíocht fhéideartha le gléasanna gan sreang eile ar an teilifís a réiteach...

- Úsáid a seolán sínidh USB agus bog an nanaghlaicadóir thart ar 1 méadar ón teilifís.
- Mar rogha air sin, is féidir leat mol USB a bhfuil cumhacht aige agus atá nasctha leis an teilifís a úsáid agus na nanaghlaicadóirí a phlugáil isteach sa mhol USB.

4.10

## Diosca Crua USB

### A bhfuil de dhíth ort

Má nascann tú Diosca Crua USB, is féidir leat craoladh teilifíse a chur ar sos nó a thaifeadadh. Ní mór don chraoladh teilifíse a bheith ina chraoladh digiteach (craoladh DVB nó a mhacasamhail).

### Chun craoladh a chur ar sos

Chun craoladh a chur ar sos, teastaíonn Diosca Crua uait atá comhoiriúnach le USB 2.0 agus a bhfuil ar a laghad 4GB de spás air.

### Chun craoladh a thaifeadadh

Chun craoladh a chur ar sos agus a thaifeadadh, teastaíonn diosca a bhfuil ar a laghad 250GB de spás saor air. Má tá uait craoladh a thaifeadadh le sonraí eolaire teilifíse ón Idirlíon, ní mór an nasc Idirlín a bheith suiteáilte ar do theilifís sula suiteálann tú an Diosca Crua USB.

Chun tuilleadh eolais a fháil faoin gcaoi Diosca Crua USB a shuiteáil, brúigh an eochair datha **—** Eochairfhocail agus déan cuardach do Diosca Crua USB, Suiteáil.

---

## Suiteáil

Sular féidir leat craoladh a chur ar sos agus a thaifeadadh, ní mór duit Diosca Crua USB a nascadh agus a fhoráidíú. Bainfidh an formáidíú as gach comhad ón Diosca Crua USB.

1 - Nasc an Diosca Crua USB le ceann de na naisc **USB** ar an teilifís. Ná nasc gléas USB eile leis na poirt USB eile nuair atá tú i mbun formáidithe.

2 - Cas air an Diosca Crua USB agus an teilifís.

3 - Nuair atá an teilifís tiúnáilte le cainéal teilifíse digití, brúigh **II** (Cuir ar Sos). Má dhéanann tú iarracht é a chur ar sos, tosóidh an formáidíú.

Lean na treoracha ar an scáileán.

Nuair a bheidh an Diosca Crua USB formáidithe, fág nasctha go buan é.

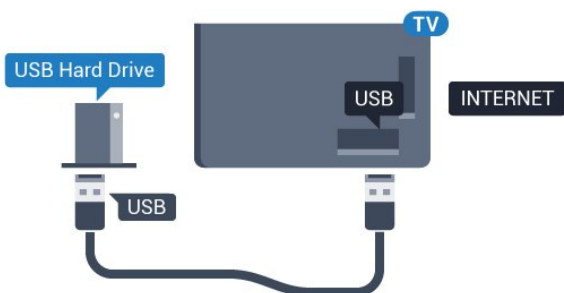

**Rabhadh:**

Tá an Diosca Crua USB formáidithe go heisiach don teilifís seo agus ní féidir leat na taifeadtaí stóráilte a úsáid ar theilifís ná ar ríomhaire eile. Ná cóipeáil agus ná hathraigh comhaid taifeadtaí ar an Diosca Crua USB le haon fheidhmchlár ríomhaireachta. Truailleoidh sé sin do thaifeadtaí. Nuair a fhoráidíonn tú Diosca Crua USB eile, caillfear an méid a bhí ar an gceann roimhe sin. Beidh athfhoráidíú ag teastáil ó Dhiosca Crua USB atá suiteáilte ar do theilifís le haghaidh a úsáide le ríomhaire.

---

4.11

## Méarchlár, nasc

### Nasc

Nasc méarchlár USB (den chineál USB-HID) chun téacs a chur isteach ar do theilifís.

Is féidir leat méarchlár agus luch a nascadh leis an teilifís.

Úsáid ceann de na naisc **USB** chun nascadh.



---

## Suiteáil agus cumraigh an Méarchlár

Cas air an teilifís agus nasc an méarchlár USB le ceann de na naisc **USB** ar an teilifís chun an méarchlár USB a shuiteáil. Nuair a bhraitheann an teilifís an méarchlár den chéad uair, is féidir leat leagan amach do mhéarchlár a roghnú agus do rogha a thástáil. Má roghnaíonn tú leagan amach méarchlár Choireallaigh nó Ghréigise ar dtús, is féidir leat leagan amach méarchlár Laidinigh a roghnú mar cheann tánaisteach.

Chun socrú leagan amach an mhéarchlár a athrú nuair a roghnaíodh leagan amach...

- 1 - Brúigh **II**, roghnaigh **G** Gach socrú agus brúigh **OK**.
- 2 - Roghnaigh **S** Socruithe teilifíse agus brúigh **▶** (deas) chun an roghchlár a oscailt.
- 3 - Roghnaigh **S** Socruithe Méarchlár USB **U**, agus brúigh **OK** chun tús a chur le suiteáil an mhéarchlár.

---

## Eochracha Speisialta

Méaracha chun téacs a chur isteach

- Eochair iontrála = OK
- Cúlspás = scrios an carachtar roimh an gcursóir
- Méaracha saighde = bogadh laistigh de réimse téacs
- Chun athrú ó leagan amach méarchlár amháin go ceann eile, má tá leagan amach tánaisteach socraithe, brúigh na méaracha **Ctrl + Spásbarra** ag an am céanna.

Méaracha d'Fheidhmchlár Smart TV agus do leathanaigh Idirlín

- Táb agus lomlaoid + Táb = Ar Aghaidh agus Siar
- Baile = scrollaigh go dtí barr an leathanaigh
- Deireadh = scrollaigh go dtí bun an leathanaigh
- Leathanach Suas = téigh leathanach amháin suas
- Leathanach Síos = téigh leathanach amháin síos
- + = zúmáil isteach céim amháin
- - = zúmáil amach céim amháin
- \* = cuir an leathanach gréasáin in oiriúint do leithead an scáileáin.

## Méaróg Chuimhne USB

Is féidir leat féachaint ar ghrianghraif nó do cheol agus físeáin a sheinnt ó mhéaróg USB nasctha.

Cuir isteach méaróg chuimhne USB i gceann de na naisc USB ar an teilifís nuair atá an teilifís casta air.



Aimsíonn an teilifís an méaróg USB agus osclaíonn sé liosta a thaispeánann a bhfuil air.

Mura bhfuil liosta na n-ábhar le feiceáil go huathoibríoch, brúigh  **SOURCES** agus cliceáil **USB**.

Chun éirí as a bheith ag féachaint ar ábhar ón méaróg chuimhne USB, brúigh  **EXIT** nó roghnaigh gníomhaíocht eile.

Chun an mhéaróg USB a dínascadh, is féidir leat an mhéaróg USB a tharraingt amach am ar bith.

### Ultra HD ar USB

Is féidir leat féachaint ar ghrianghraif i dtáifeach Ultra HD ó ghléas nasctha USB nó ó mhéaróg chuimhne. Laghdóidh an teilifís an mhéid go Ultra HD má tá táifeach an ghrianghraif níos airde.

## Ceamara grianghraif

Chun féachaint ar ghrianghraif atá stóráilte ar do cheamara grianghraif digiteach, is féidir an ceamara a nascadh go díreach leis an teilifís.

Úsáid ceann de na naisc USB ar an teilifís chun nascadh. Cas air an ceamara tar éis duit an nasc a dhéanamh.

Mura bhfuil liosta na n-ábhar le feiceáil go huathoibríoch, brúigh  **SOURCES** agus cliceáil **USB**.

Tá an seans ann go mbeidh ort do cheamara a shocrú chun an t-ábhar atá air a aistriú le PTP (Protacál Aistrithe Pictiúr). Léigh treoirleabhar úsáideora an cheamara grianghraif digiteach.

### Ultra HD ar USB

Is féidir leat féachaint ar ghrianghraif i dtáifeach Ultra HD ó ghléas nasctha USB nó ó mhéaróg chuimhne. Laghdóidh an teilifís an mhéid go Ultra HD má tá táifeach an ghrianghraif níos airde. Ní féidir leat físeán Ultra HD dúchasach a sheinnt ar aon cheann de na naisc USB.

## Camtháifeadán

### HDMI

Chun an caighdeán is fearr a fháil, úsáid cábla HDMI chun an camtháifeadán a nascadh leis an teilifís.

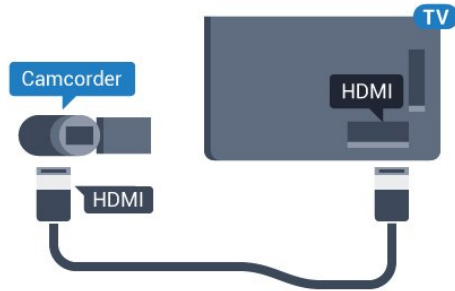

### Clé/Deas / Scart Fuaime-Físe

Is féidir leat nasc HDMI, YPbPr nó SCART a úsáid chun do cheamtháifeadán a nascadh. Mura bhfuil ach aschur Físe (CVBS) agus Fuaime Clé/Deas ag do cheamtháifeadán, úsáid cuibheoir Físe Fuaime Clé/Deas go SCART (díoltar as féin é) chun nascadh leis an nasc SCART.

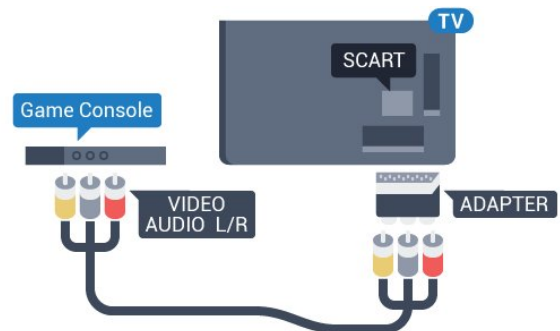

## Ríomhaire

### Nasc

Is féidir leat do ríomhaire a nascadh leis an teilifís agus an teilifís a úsáid mar mhonatóir ríomhaire.

#### Le HDMI

Úsáid cábla HDMI chun an ríomhaire a nascadh leis an teilifís.

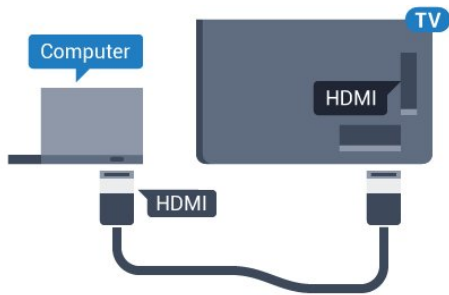

### DVI go HDMI

Mar rogha air sin, is féidir leat cuibheoir DVI go HDMI a úsáid (díoltar as féin é) chun an ríomhaire a nascadh le HDMI agus cábla fuaimne Clé/Deas (mion-seac 3.5mm) le AUDIO IN - L/R ar chúl na teilifíse.

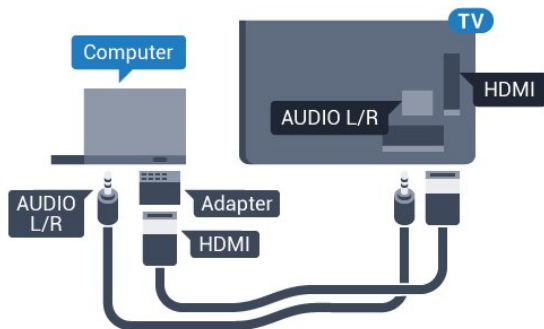



## Socruithe

Má chuirtear do ríomhaire isteach sa roghchlár Foinse (liosta nasc) mar ghléas den chineál Ríomhaire, socraítear an teilifís don socrú is fearr Ríomhaire go huathoibríoch.

Má úsáideann tú do ríomhaire chun féachaint ar scannáin nó cluichí a imirt, b'fhéidir go mbeidh uait socrú na teilifíse a athrú ar ais go dtí an socrú is fearr chun féachaint ar chláir teilifíse nó cluichíochta.

Chun an teilifís a shocrú de láimh go dtí an socrú is fearr a fheileann...

- 1 - Brúigh , roghnaigh Gach socrú agus brúigh OK.
- 2 - Roghnaigh Pictiúr agus brúigh  (deas) chun an roghchlár a oscailt.
- 3 - Roghnaigh Ardsocrú > Cluiche nó Ríomhaire, agus brúigh OK.
- 4 - Roghnaigh Cluiche (do chluichíocht) nó roghnaigh Ríomhaire (chun féachaint ar scannán).
- 5 - Brúigh  (clé), arís agus arís eile, más gá, chun an roghchlár a dhúnadh.

Ná déan dearmad an socrú Cluiche nó Ríomhaire a athrú go As nuair a éiríonn tú as imirt an chluiche.



# Ag Casadh Air agus As

## Air nó ar fuireachas

Sula gcasfaidh tú an teilifís air, cinntigh go bhfuil an príomhlíonra cumhachta plugáilte isteach sa nascóir **POWER** ar chúl na teilifíse.

Chun an teilifís a chur ar Fuireachas nuair atá an solas táscaire casta as, brúigh an eochair bheag luamháin stiúrtha ar chúl na teilifíse. Lasfaidh an táscaire.



Nuair atá an teilifís i bhFuireachas, brúigh  ar an gcianrialtán chun an teilifís a chasadh air. Mar rogha air sin, brúigh  HOME .

### Athraigh ar ais go Fuireachas

Chun an teilifís a athrú go dtí Fuireachas, brúigh  ar an gcianrialtán.





Bain amach an pluga cumhachta chun an teilifís a chasadh as ar fad.

Nuair a dínascann tú an pluga cumhachta, tarraing an pluga cumhachta i gcónaí, ná tarraing an seolán. Bí cinnte go bhfuil rochtain iomlán agat ar an bpluga cumhachta, an seolán cumhachta agus ar an soicéad asraoin i gcónaí.

## Gile Logó Philips

Is féidir leat gile an lógó Philips ar aghaidh na teilifíse a chasadh as nó a choigeartú.

Chun é a choigeartú nó a chasadh as...

- 1 - Brúigh , roghnaigh **Gach socrú** agus brúigh **OK**.
- 2 - Roghnaigh **Socrúithe teilifíse** agus brúigh  (deas) chun an roghchlár a oscailt.
- 3 - Roghnaigh **Gile Lógó Philips**, agus brúigh  (deas) chun an roghchlár a oscailt.
- 4 - Roghnaigh **Íosmhéid**, **Meánach**, **Uasmhéid**, nó **As** chun soilsiú an lógó a chasadh as, ansin brúigh **OK**.
- 5 - Brúigh  (clé), arís agus arís eile, más gá, chun an roghchlár a dhúnadh.



## Méaracha teilifíse

Má tá an cianrialtán cailte agat, nó má tá a cheallraí caite, is féidir leat roinnt oibríochtaí bunúsacha teilifíse a dhéanamh i gcónaí.

Chun an roghchlár bunúsach a oscailt...

- 1 - Agus an teilifís casta air agat, brúigh an eochair luamháin stiúrtha ar chúl na teilifíse chun an roghchlár bunúsach a oscailt.
- 2 - Brúigh clé nó deas chun **Airde fuaime**, **Cainéal** nó **Foinsí** a roghnú.
- 3 - Brúigh suas nó síos chun an airde fuaime a athrú nó tiúnáil go dtí an chéad chainéal eile, nó an ceann roimhe sin. Brúigh suas nó síos chun dul trí liosta na bhfoinsí, lena n-áirítear roghnú tiúnóra. Brúigh an eochair luamháin stiúrtha chun an ceamara a shleamhnú amach.
- 4 - Imeoidh an roghchlár as amharc go huathoibríoch.



Chun an teilifís a chasadh go dtí fuireachas, roghnaigh  agus brúigh eochair an luamháin stiúrtha.



## Uaineadóir Codlata

Is féidir leat an teilifís a shocrú chun athrú go dtí an staid fuireachais go huathoibríoch tar éis tréimhse ama shainiúil leis an **Amadóir Codlata**.

Chun an tAmadóir Codlata a shocrú...

- 1 - Brúigh , roghnaigh **Gach socrú** agus brúigh **OK**.
- 2 - Roghnaigh **Socrúithe teilifíse** agus brúigh  (deas) chun an roghchlár a oscailt.
- 3 - Roghnaigh **Amadóir Codlata** agus brúigh  (deas). Is féidir leat an t-am a shocrú ar feadh suas le 180 nóiméad in eatrainmh de 5 nóiméad leis an mbarra sleamhnáin. Má shocraítear go 0 nóiméad é, castar an t-amadóir codlata as. Is féidir



leat i gcónaí do theilifís a chasadh as níos luaithe nó an t-am a athshocrú i rith an chomhairimh síos.

4 - Brúigh ◀ (clé), arís agus arís eile, más gá, chun an roghchlár a dhúnadh.

---

5.5

## Amadóir Casta As

Má fhaigheann an teilifís comhartha teilifíse ach mura mbrúfaidh tú méar ar an gcianrialtán i rith thréimhse 4 uair, casfaidh an teilifís as go huathoibríoch chun fuinneamh a choigilt. Anuas air sin, mura bhfaigheann an teilifís comhartha teilifíse nó ordú cianrialtáin ar feadh 10 nóiméad, casfaidh an teilifís as go huathoibríoch.

Má úsáideann tú an teilifís mar mhonatóir nó má úsáideann tú glacadóir digiteach chun féachaint ar an teilifís (Bosca bairr - STB) agus mura n-úsáideann tú cianrialtán na teilifíse, ba cheart duit an socrú chun an gléas a chasadh as go huathoibríoch a dhíghníomhachtú.

Chun an tAmadóir Casta As a dhíghníomhachtú ...

1 - Brúigh ⚙️. Roghnaigh Gach socrú agus brúigh OK.

2 - Roghnaigh Socruithe teilifíse agus brúigh ▶ (deas) chun an roghchlár a oscailt.

3 - Roghnaigh Amadóir Casta As agus brúigh OK.

4 - Brúigh na saigheada ▲ (suas) nó ▼ (síos) chun an luach a athrú. Díghníomhachtóidh an luach 0 an casadh as uathoibríoch.

5 - Brúigh ◀ (clé), arís agus arís eile, más gá, chun an roghchlár a dhúnadh.

Chun tuilleadh eolais faoi shocruithe teilifíse atá báuil don timpeallacht a fháil, brúigh an eochair datha —

Eochairfhocail agus déan cuardach do Éicea-socruithe.



# Cianrialtán

6.1

## Forbhreathnú ar na heochracha

### Barr

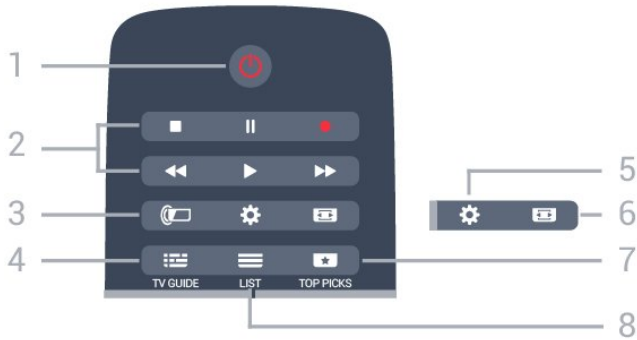

1 - Fuireachas / Air

Chun an teilifís a chasadh air nó ar ais go Fuireachas.

2 - Athsheinm agus Taifead

- Brúigh , chun athsheinm.
- Cuir ar sos , chun athsheinnt a chur ar sos
- Brúigh , chun athsheinnt a stopadh
- Brúigh , chun athochras.
- Brúigh , chun mearchasadh
- Brúigh , chun taifeadadh a thosú

3 - Ambilight

Chun ceann de na stíleanna Ambilight a roghnú.

4 - TV GUIDE

Chun an tEolaire teilifíse a oscailt nó a dhúnadh.

5 - Socruithe

Chun an roghchlár Socruithe a oscailt.

6 - Formáid Pictiúir

Chun an roghchlár Formáid Pictiúir a oscailt nó a dhúnadh.

7 - TOP PICKS

Chun go gcuirfí i do láthair mar shár-roghanna na cláir teilifíse is ansa leat, na scannáin is déanaí nó na cainéil teilifíse Ar líne is mó a úsáidtear.

8 - LIST

Chun an liosta cainéal a oscailt nó a dhúnadh.

### Lár



1 -

Chun roghchlár teilifíse a oscailt.

2 - SOURCES

Chun an roghchlár Foinsí a oscailt.

3 - Méaracha datha

Roghnú díreach roghanna. Osclaíonn an eochair ghorm , Cabhair.

4 - INFO

Chun eolas cláir a oscailt nó a dhúnadh.

5 - BACK

Chun athrú ar ais go dtí an cainéal a roghnaigh tú roimhe sin.

Chun roghchlár a dhúnadh gan socrú a athrú.

Chun fillleadh ar an bhFeidhmchlár/leathanach Idirlín roimhe sin.

6 - - EXIT

Chun athrú ar ais d'fhéachaint teilifíse. Chun feidhmchlár teilifíse idirghníomach a fhágáil.

7 - OPTIONS

Chun an roghchlár Roghanna a oscailt nó a dhúnadh.

8 - Eochair OK

Chun rogha nó socrú a dhearbhu.

9 - Eochracha saighde/ nascleanúna

Chun dul suas, síos, ar chlé nó ar dheas.

10 - HOME

Chun an roghchlár Baile a oscailt.

### Bun



1 - MULTIVIEW

Chun scáileán beag breise a oscailt.

2 - Airde fuaime

Chun airde na fuaime a athrú.

3 - Eochracha uimhreach

Chun cainéal a roghnú go díreach.

4 - SUBTITLE

Chun Fotheidil a chasadh air, as nó air i rith balbhaithe.

5 - Cainéal

Chun athrú go dtí an chéad chainéal eile nó an cainéal roimhe sin, chun an chéad leathanach eile nó an leathanach roimhe sin in Téacs/Teilithéacs a oscailt nó chun an chéad chaibidil eile nó an chaibidil roimhe sin ar dhiosca a thosú. Chun an chéad leathanach eile nó an leathanach roimhe sin a oscailt in Téacs/Teilithéacs. Chun an chéad chaibidil eile nó an chaibidil roimhe sin ar dhiosca a thosú.

6 - Balbhaigh

Chun an fhuaim a chasadh as, nó chun í a chasadh air arís.

7 - TEXT

Chun Téacs/Teilithéacs a oscailt nó a dhúnadh.

6.2

## Méarchlár

### Forbhreathnú

#### Qwerty agus Azerty

Forbhreathnú ar mhéarchlár Qwerty / Azerty.\*

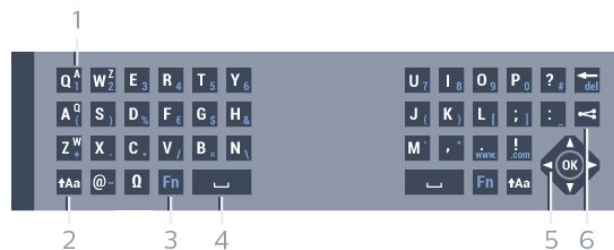

1 - carachtar Azerty

Suíomh carachtair má tá leagan amach an mhéarchlár athraithe go Azerty.

2 - lomlaoid

Chun carachtair a chlósábh i gcás uachtair.

3 - Carachtair speisialta

Chun an méarchlár ar an scáileán a oscailt chun carachtair aiceanta nó siombail a roghnú.

4 - Eochair Fn

Chun uimhir nó carachtar poncaíochta a chlósábh.

5 - Spásbharra

6 - Nascleanúint agus OK

7 - Roinn é seo

Chun a bhuil tú ag féachaint air faoi láthair a roinnt ar líne.

\* Tá méarchlár Qwerty / Azerty nó Qwerty / Coireallach ar do chianrialtán, ag brath ar do réigiún.

#### Qwerty agus Coireallach

Forbhreathnú ar mhéarchlár Qwerty / Coireallach.\*

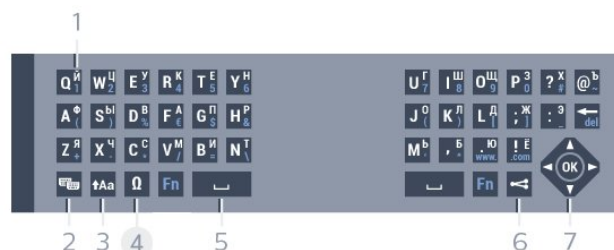

1 - Carachtair Choireallacha

Na carachtair atá ar fáil nuair a athraítear an méarchlár go Coireallach.

2 - Lascadh méarchlár Coireallach

Chun an méarchlár a athrú go carachtair Choireallacha nó ar ais go Qwerty.

3 - lomlaoid

Chun carachtair a chlósábh i gcás uachtair.

4 - Carachtair speisialta

Chun an méarchlár ar an scáileán a oscailt chun carachtair aiceanta nó siombail a roghnú.

5 - Eochair Fn

Chun uimhir nó carachtar poncaíochta a chlósábh.

6 - Spásbharra

## 7 - Roinn é seo

Chun a bhuil tú ag féachaint air faoi láthair a roinnt ar líne.

## 8 - Nascleanúint agus OK

\* Tá méarchlár Qwerty/Azerty nó Qwerty/Coireallach ar do chianrialtán, ag brath ar do réigiún.

---

## Téacs a Scríobh

Is féidir leat an méarchlár ar chúl an chianrialtáin a úsáid chun téacs a scríobh in aon réimse téacs ar an scáileán. Athraigh an méarchlár i do threo chun eochracha an chianrialtáin a ghníomhachtú. Beir ar an gchianrialtán le do dhá lámh agus úsáid do dhá ordóg chun clóscríobh.

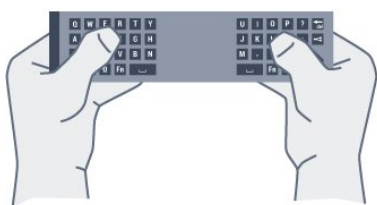

### Cuir isteach téacs

Nuair atá uait téacs a chur isteach i réimse téacs ar an scáileán, roghnaigh réimse téacs agus tosaigh ag clóscríobh.

Brúigh OK chun an téacs a dhearbhu.

---

## Cás uachtair agus Cás íochtair

Chun carachtar i gcás uachtair a chlóscríobh, brúigh an eochair **↑Aa** (lomlaoid) díreach sula gclóscríobhann tú an carachtar.

Chun roinnt carachtar i gcás uachtair a chlóscríobh i ndiaidh a chéile, brúigh agus coinneigh síos an eochair **↑Aa** agus tú ag clóscríobh.

Chun carachtair i gcás uachtair a chlóscríobh go leanúnach, brúigh an eochair **↑Aa** ar feadh 2 soicind chun an méarchlár a athrú go mód cáis uachtair.

Chun an méarchlár a athrú amach as cáis uachtair, brúigh an eochair **↑Aa** arís. Mura mbrúfar aon eochair ar feadh tréimhse 20 soicind, casann mód cáis uachtair as go huathoibríoch. Chomh maith leis sin, má bhrúnn tú eochair mhionathraithe eile, leithéid Fn nó , fágann tú mód cáis uachtair.

---

## Uimhreacha agus Carachtair Poncaíochta

Chun uimhir nó carachtar poncaíochta a chlóscríobh, brúigh an eochair Fn díreach sula gclóscríobhann tú an uimhir nó an carachtar poncaíochta atá uait. Is féidir leat an mód Fn a chasadh air nó as díreach mar

a dhéanann tú do mhód cáis uachtair.

### Idirlíon

Is féidir leat an eochair Fn a úsáid chun **www.** nó **.com** a iontráil.

---

## Litreacha a bhfuil Aicinn orthu agus Siombailí

Níl carachtair aiceannta agus siombailí ar fáil go díreach ar Mhéarchlár an Chianrialtáin. Is féidir leat an méarchlár ar an scáileán a oscailt chun a leithéid de charachtar a chlóscríobh.

Chun an méarchlár ar an scáileán a oscailt, brúigh . Ar an méarchlár ar an scáileán, is féidir leat an carachtar atá uait a fháil. Athraigh leagan amach an mhéarchláir leis na heochracha dathanna. Brúigh OK chun carachtar a chur isteach. Imíonn an méarchlár ar an scáileán as amharc nuair a bhrúnn tú carachtar ar Mhéarchlár an Chianrialtáin.

---



## Méarchlár Qwerty, Azerty agus Coireallach

Is é QWERTY leagan amach caighdeánach Mhéarchláir an Chianrialtáin.

### Méarchlár Azerty

Is féidir Méarchlár an Chianrialtáin a athrú go Azerty, ag brath ar an réigiún ina bhfuil tú. Tá na carachtair Azerty ar taispeáint ar bharr na n-eochracha ábhartha ar thaobh na láimhe deise.

Chun méarchlár an chianrialtáin a shocrú go Azerty...



- 1 - Brúigh , roghnaigh **Gach socrú** agus brúigh **OK**.
- 2 - Roghnaigh **Socrúithe teilifíse** agus brúigh  (deas) chun an roghchlár a oscailt.
- 3 - Roghnaigh **Méarchlár an Chianrialtáin** agus brúigh **OK**.
- 4 - Roghnaigh **AZERTY** nó **QWERTY** agus brúigh **OK**.
- 5 - Brúigh  (clé), arís agus arís eile, más gá, chun an roghchlár a dhúnadh.

### Méarchlár Coireallach

Is féidir Méarchlár an Chianrialtáin a athrú go carachtair Choireallacha ag brath ar an réigiún ina bhfuil tú.

Tá na carachtair Choireallacha ar taispeáint ar bharr eochracha an mhéarchláir ar thaobh na láimhse deise.

Chun carachtair Choireallacha a scríobh...

- 1 - Brúigh  ar an gchianrialtán.
- 2 - Brúigh  chun athrú ar ais go Qwerty.

## Nasc leis an teilifís

### Péireáil

Úsáideann an cianrialtán seo radaimhnicíocht (RF) chun a orduithe a sheoladh chuig an teilifís. I gcodarsnacht le cianrialtáin a úsáideann comharthaí infridhearg, is féidir leat orduithe a sheoladh leis an gcianrialtán seo gan pointeáil i dtreo na teilifíse.

Chun go mbeidh an cianrialtán in ann cumarsáid leis an teilifís, ba cheart an teilifís agus an cianrialtán araon a bheith péireáilte (nasctha) lena chéile. A thúsce is a bheidh siad péireáilte, ní féidir leat an cianrialtán a úsáid chun teilifís eile a rialú. Nuair a chuir tú tús le suiteáil na teilifíse, thug an teilifís cuireadh duit an eochair OK a bhrú, agus leis sin, rinneadh an péireáil. Nuair a chasann tú as an teilifís, stóráltar an péireáil. Is féidir suas le 5 cianrialtán a péireáil leis an teilifís seo.

### Péireáil Arís

Is féidir leat cianrialtán eile a péireáil leis an teilifís seo.

Ní mar a chéile an modh péireála i gcás cianrialtán atá péireáilte le teilifís eile cheana féin seachas cianrialtán nár péireáileadh fós.

- Tá an cianrialtán péireáilte le teilifís eile  
Chun an péireáil a dhéanamh, beir ar an gcianrialtán gar do lógó Philips (thart ar 10cm uaidh) agus brúigh na heochracha **Dearg** agus **Gorm** ag an am céanna. Má éiríonn le péireáil, beidh teachtaireacht ann.
- Níl an cianrialtán péireáilte fós  
Chun an péireáil a dhéanamh, beir ar an gcianrialtán gar do lógó Philips (thart ar 10cm uaidh) agus brúigh OK. Má éiríonn le péireáil, beidh teachtaireacht ann.

### Miondíol

Chun teilifís nua — nár péireáileadh fós — a péireáil le cianrialtán atá péireáilte cheana féin le teilifís eile, beir ar an gcianrialtán gar do lógó Philips (thart ar 10cm uaidh) agus brúigh na heochracha **Dearg** agus **Gorm** ag an am céanna.

Feicfidh tú teachtaireacht más rud é gur éirigh leis an bpéireáil.

## Braiteoir IR

Úsáideann cianrialtán na teilifíse RF (radaimhnicíocht) chun a orduithe a sheoladh chuig an teilifís. Ní gá an cianrialtán a phointeáil i dtreo na teilifíse nuair atá RF ann.

Mar sin féin, tá an teilifís in ann glacadh freisin le horduithe ó cianrialtán a úsáideann IR (infridhearg) chun orduithe a sheoladh. Má úsáideann tú a leithéid de cianrialtán, bí cinnte i gcónaí go bpointeálann tú an cianrialtán i dtreo braiteoir infridhearg an cianrialtáin ar aghaidh na teilifíse.



## Ceallraí

Mura bhfreagraíonn an teilifís do bhrú eochrach ar an gcianrialtán, d'fhéadfadh na ceallraí a bheith caite.

Chun na ceallraí a athsholáthar, oscail raca na gceallraí ar thaobh an mhéarchláir den cianrialtán.

- 1 - Sleamhnaigh doras na gceallraí sa treo a léirítear ar an tsaighead.
- 2 - Athsholáthar na seancheallraí le 2 cheallra den chineál **AAA-R03-1.5V**. Bí cinnte go luífidh na deirí + agus - de na ceallraí isteach i gceart.
- 3 - Cuir doras na gceallraí ar ais arís agus sleamhnaigh é go dtí go gliceálann sé.

Bain amach na ceallraí mura mbeidh siad in úsáid agat ar feadh tréimhse fada. Faigh réidh le do sheancheallraí de réir na dtreoracha a thugtar maidir le deireadh úsáide.

Chun tuilleadh eolais a fháil, brúigh **Eochairfhocail** agus déan cuardach do **Deireadh Úsáide**.

## Glanadh

Tá bratú scrabhadh-fhriotaíoch ar do cianrialtán.

Chun an cianrialtán a ghlanadh, úsáid ceirt bhog thais. Ná húsáid substaintí cosúil le halcól, ceimicigh ná glantóirí tí nó an cianrialtán.

# Roghchlár Baile agus Teilifíse

## Oscail an Roghchlár Baile

### Maidir leis an Roghchlár Baile

Nasc an teilifís leis an Idirlíon chun an leas is fearr a bhaint as do theilifís Android.

Díreach cosúil le d'fhón cliste Android nó do thaibléad, is é an roghchlár Baile croí do theilifíse. Is féidir leat aon fheidhmchlár a thosú ón roghchlár Baile, athrú go cainéal teilifíse, scannán a fháil ar cíós, láithreán gréasáin a oscailt nó athrú go gléas nasctha. Tá míreanna éagsúla in ann a bheith ar an roghchlár Baile, ag brath ar shuiteáil do theilifíse agus ar do thír.

Nuair nach bhfuil nasc Idirlín agat, is féidir leat an roghchlár teilifíse a úsáid chun an teilifís a fheidhmiú.

Eagraítear an roghchlár Baile i rónna.

Molann an chéad ró físeáin, físeáin ceoil nó láithreáin ghréasáin a a bhfuil mór-ráchairt orthu. Is féidir leat na socruithe Priobháideachta a shocrú sna Téarmaí Úsáide chun moltaí a cheadú atá bunaithe ar do ghnásanna féachana pearsanta.

### Bailiúchán Philips

Tagann na moltaí sa ó seo ón liosta Feidhmchlár.

### Feidhmchláir

Tagann na Feidhmchláir sa ró seo ón teilifís nó is Feidhmchláir iad atá íoslódáilte agat féin ón Google Play. Gheobhaidh tú na Feidhmchláir don Teilifís sa ró seo, cosúil le **Féach ar Theilifís**, **Foinsí**, **Meáin** agus eile. Beidh na Feidhmchláir atá tosaithe agat le gairid ar aghaidh an ró.

### Cluichí

Is féidir leat cluiche a thosú ar an teilifís anseo. Má íoslódálann tú cluiche, beidh sé le feiceáil sa ró seo.

### Foinsí

Is féidir leat athrú go dtí raon ionchur teilifís anseo. Mar sin féin, chun gach ionchur a aimsiú, brúigh  chun an roghchlár Foinsí a oscailt.

### Socruithe

Is féidir leat raon socruithe a oscailt anseo. Mar sin féin, chun gach socrú a aimsiú, brúigh  SETTINGS agus roghnaigh **Gach socrú**. Is féidir leat **Cabhair** a oscailt anseo freisin.

### Oscail an Roghchlár Baile

Chun an roghchlár Baile a oscailt agus mír a oscailt...

1 - Brúigh  HOME.

2 - Roghnaigh mír agus brúigh **OK** chun é a oscailt nó a thosú.

3 - Brúigh  **BACK** chun an roghchlár Baile a dhúnadh gach aon rud a thosú.

# Cainéil



## 8.1

### Liostaí Cainéal

#### Maidir le Liostaí Cainéal

Taispeánfar gach cainéal sa liosta cainéal i ndiaidh suiteáil cainéal. Taispeántar cainéil lena n-ainm agus a lógó má tá an fhaisnéis sin ar fáil.

Tá liosta cainéal le gach cainéal suiteáilte i gcás gach cineál tiúnóra - Aeróg/Cábla (DVB-T/C) nó Satalít (DVB-S). Ní féidir leat ach an liosta sin a scagadh chun díreach cainéil teilifíse nó raidió a thaispeáint. Nó is féidir leat na cainéil a scagadh de réir satailíte nuair atá roinnt satailítí suiteáilte agat.

Nuair atá liosta cainéal roghnaithe agat, ní thiúnálann tú go dtí na cainéil sa liosta sin ach amháin nuair atá na méaracha  nó  in úsáid agat.

#### Deilbhíní cainéal

Marcálar cainéil nua le  (réiltín) i ndiaidh Uasdátú Cainéil Uathoibríoch ar an liosta cainéal.

Má ghlásáilann tú cainéal, marcálfar le  (glas) é. Marcálar na 3 cainéal is mó a bhfuil tóir orthu faoi láthair le 1, 2 nó 3.

#### Stáisiúin Raidió

Má tá craolachán digiteach ar fáil, suiteáiltear stáisiúin raidió dhigiteacha le linn suiteála. Athraigh go cainéal raidió díreach ar an gcaoi chéanna is a athraíonn tú go cainéal teilifíse. Is iondúil go lonaíonn suiteáil cainéal Cábla (DVB-C) stáisiúin raidió ó uimhir cainéil 1001 ar aghaidh.

#### Liosta Cainéal a oscailt

in aice leis an liosta le gach cainéal do gach tiúnóir, Aeróg/Cábla nó tiúnóir Satailíte, is féidir leat liosta scagtha a roghnú nó ceann de na liostaí ceanán a chruthaigh tú a roghnú.

Chun an liosta cainéal reatha a oscailt...

1 - Agus tú ag féachaint ar chainéal teilifíse, brúigh  LIST chun an Liosta Cainéal a oscailt.

2 - Brúigh  BACK chun an liosta cainéal a dhúnadh.

Chun ceann amháin de na liostaí cainéal a roghnú...

1 - Nuair atá liosta cainéal oscailte ar an scáileán, brúigh  OPTIONS.

2 - Roghnaigh Roghnaigh liosta cainéal agus brúigh OK.

3 - Roghnaigh ceann amháin de na liostaí cainéal atá

ar fáil i roghchlár na liostaí agus brúigh OK.

Mar rogha air sin, is féidir leat ainm an liosta ag barr an liosta cainéal agus OK a bhrú chun roghchlár na liostaí a oscailt.

#### Leid

Is féidir leat athrú go héasca idir an dá thiúnóir sa roghchlár Foinsí.

Brúigh  SOURCES agus roghnaigh Féach ar theilifís chun athrú go dtí an tiúnóir Aeróige/Cábla. Roghnaigh Féach ar Shatailít chun athrú go dtí an tiúnóir satailíte.

Osclóidh an teilifís an liosta cainéal a roghnaíodh go deireanach don tiúnóir atá roghnaithe.

#### Liosta Cainéal a scagadh

Is féidir leat liosta leis na cainéil ar fad a scagadh. Is féidir leat an liosta cainéal a shocrú chun díreach na cainéil teilifíse nó na stáisiúin Raidió a thaispeáint. I gcás cainéal Aeróige/Cábla is féidir leat an liosta a shocrú chun na cainéil atá Saor nó na cainéil Scrofa a thaispeáint. Nuair atá roinnt satailítí suiteáilte agat, is féidir leat an liosta cainéal satailíte a scagadh in aghaidh na satailíte.

Chun scagaire a shocrú ar liosta a bhfuil gach cainéal air...

1 - Agus tú ag féachaint ar chainéal teilifíse, brúigh  LIST chun an Liosta Cainéal a oscailt.

2 - Brúigh  OPTIONS .

3 - Roghnaigh Roghnaigh liosta cainéal agus brúigh OK.

4 - Roghnaigh Scag Cainéil Aeróige, Scag Cainéil Cábla nó Scag Cainéil Satailíte de réir an liosta a bhfuil uait scagadh a dhéanamh air.

5 - Sa roghchlár Roghanna, roghnaigh an scagaire atá uait agus brúigh OK chun gníomhachtú.

Taispeánfar ainm an scagaire mar chuid d'ainm an liosta cainéal ar bharr an liosta cainéal.

6 - Brúigh  (clé) chun dul siar céim amháin nó brúigh  chun an roghchlár a dhúnadh.

#### Déan cuardach do Chainéal

Is féidir leat cuardach a dhéanamh do chainéal chun é a aimsiú i liosta fada cainéal.

Is féidir leis an teilifís cuardach a dhéanamh do chainéal laistigh de cheann amháin de na 3 phríomhliostaí cainéal - an liosta cainéal Aeróige, Cábla nó Satailíte.

Chun cuardach a dhéanamh do chainéal...

1 - Agus tú ag féachaint ar chainéal teilifíse, brúigh  LIST chun an Liosta Cainéal a oscailt.

2 - Brúigh  OPTIONS .

3 - Roghnaigh Roghnaigh liosta cainéal agus brúigh OK.

4 - Roghnaigh Scag Cainéil Aeróigenó Scag Cainéil Cábla nó Scag Cainéil Satailíte agus brúigh OK.

5 - Roghnaigh Déan cuardach do Chainéal agus brúigh OK chun réimse téacs a oscailt. Is féidir leat méarchlár an chianrialtáin a úsáid nó an méarchlár ar an scáileán a úsáid chun téacs a chur isteach.

6 - Cuir isteach uimhir, ainm nó cuid d'ainm agus roghnaigh Cuir i bhfeidhm agus brúigh OK. Déanfaidh an teilifís cuardach d'ainmneacha cainéal a mheaitseálann an liosta atá roghnaithe agat.

Liostálfar torthaí cuardaigh mar liosta cainéal - féach ar ainm an liosta ag an mbarr. Imeoidh na torthaí cuardaigh as amharc comhuain is a roghnaíonn tú liosta cainéal eile nó nuair a dhúnann tú an liosta leis na torthaí cuardaigh.

---

8.2

## Ag féachaint ar Chainéil

### Tiúnáil go dtí Cainéal

Chun tosú ag féachaint ar chainéil teilifíse, brúigh **TV**. Tiúinfidh an teilifís go dtí an cainéal teilifíse ar fhéach tú go deireanach air.

#### Cainéil a Athrú

Chun cainéil a athrú, brúigh **≡ +** nó **≡ -**. Má tá uimhir an chainéil ar eolas agat, clóscríobh an uimhir leis na heochracha uimhreach. Brúigh OK tar éis an uimhir a chur isteach chun athrú láithreach.

#### Anois agus ar ball

Agus tú ag féachaint ar cainéal teilifíse, is féidir leat scrolláil go tapaidh trí na cainéil eile chun seiceáil céard atá orthu. Brúigh **▲** (suas) nó **▼** (síos) chun liosta scrollála cainéal a oscailt. Má tá an t-eolas ar fáil, taispeánann an teilifís ainm agus sonraí an chláir reatha agus ansin ainm agus sonraí an chéad chláir eile.

#### Cainéil roimhe sin

Chun athrú ar ais go dtí an cainéal a bhí tiúinálte cheana féin, brúigh **←** BACK.

---

## Cainéal a Ghlasáil

### Chun Cainéal a Ghlasáil agus a Dhíghlasáil

Chun leanáí a chosc ó fhéachaint ar chainéal, is féidir leat cainéal a ghlásáil. Chun féachaint ar chainéal atá glasáilte, ní mór duit an Cód Glais Leanáí a chur isteach ar dtús. Ní féidir leat cláir a ghlásáil ó ghléasanna nasctha.

Chun cainéal a ghlásáil...

1 - Agus tú ag féachaint ar chainéal teilifíse, brúigh

**≡** LIST chun an Liosta Cainéal a oscailt.

2 - Roghnaigh an cainéal a bhfuil uait é a dhíghlasáil.

3 - Brúigh **≡** OPTIONS agus roghnaigh Glasáil Cainéal agus brúigh OK.

4 - Cuir isteach do chód PIN le 4 digit má iarrann an teilifís é. Marcáiltear cainéal glasáilte le glas **🔒** (glas).

5 - Brúigh **◀** (clé) chun dul siar céim amháin nó brúigh **←** chun an roghchlár a dhúnadh.

Chun cainéal a dhíghlasáil...

1 - Brúigh **TV**.

2 - Brúigh **☒** OK chun an liosta cainéal a oscailt.

Athraigh an liosta cainéal más gá.

3 - Roghnaigh an cainéal a bhfuil uait é a dhíghlasáil.

4 - Brúigh **≡** OPTIONS agus roghnaigh Díghlasáil Cainéal agus brúigh OK.

5 - Cuir isteach do chód PIN le 4 digit má iarrann an teilifís é.

6 - Brúigh **◀** (clé) chun dul siar céim amháin nó brúigh **←** chun an roghchlár a dhúnadh.

Má ghlásáilann tú nó má dhíghlasáilann tú cainéil i liosta cainéal, níl ort ach an cód PIN a chur isteach díreach uair amháin go dtí go ndúnfaidh tú an liosta cainéal.

In Cabhair, brúigh an eochair

datha **→** Eochairfhocail agus déan cuardach do Cas as Amadóir chun tuilleadh eolais a fháil.

---

### Rátáil Tuismitheora

Is féidir leat rátáil aoise a shocrú chun leanáí a stopadh ó bheith ag féachaint ar chlár nach bhfuil feiliúnach dá n-aois.

Is féidir le cláir ar chainéil dhigiteacha a bheith rátáilte de réir aoise. Nuair atá rátáil aoise cláir cothrom le nó níos airde ná an aois atá socraithe agat mar rátáil aoise do do leanbh, beidh an clár glasáilte. Ní mór duit an Cód Glais Leanáí a chur isteach ar dtús chun féachaint ar chlár atá glasáilte.

Chun rátáil aoise a shocrú...

1 - Brúigh **⚙**, roghnaigh Gach socrú agus brúigh OK.

2 - Roghnaigh Socruithe Ginéarála agus brúigh **▶** (deas) chun an roghchlár a oscailt.

3 - Roghnaigh Glas Leanáí > Rátáil Tuismitheora agus brúigh OK.

4 - Cuir isteach Cód glais leanáí a bhfuil 4 digit ann. Mura bhfuil cód socraithe agat fós, roghnaigh Socraigh Cód in Glas Leanáí. Cuir isteach Cód glais leanáí a bhfuil 4 digit ann agus dearbhaigh. Anois is féidir leat rátáil aoise a shocrú.

5 - Téigh ar ais go Rátáil Tuismitheora, roghnaigh an aois agus brúigh OK.

6 - Brúigh **◀** (clé), arís agus arís eile, más gá, chun an



roghchlár a dhúnadh.

Chun rátáil aoise tuismitheora a chasadh as, roghnaigh **Gan aon cheann**. Mar sin féin, ní mór duit rátáil aoise a shocrú i roinnt tíortha.

Ní ghlásáil an teilifís ach cláir a bhfuil rátáil níos airde acu i gcás roinnt craoltóirí/oibrítheoirí. Socraítear an rátáil aoise tuismitheora do gach cainéal.

---

## Roghanna Cainéal



---

### Roghanna Oscailte

Agus tú ag féachaint ar chainéal, is féidir leat roinnt roghanna a shocrú.

Ag brath ar an gcineál cainéil a bhfuil tú ag féachaint air (analogach nó digiteach) nó ag brath ar na socruithe teilifíse atá déanta agat, tá roinnt roghanna ar fáil.

Chun roghchlár na roghanna a oscailt...

- 1 - Agus tú ag féachaint ar chainéal, brúigh  **OPTIONS**.
- 2 - Brúigh  **OPTIONS** arís chun é a dhúnadh..

---

### Fotheidil

---

#### Cas As

Chun Fotheidil a chasadh air, brúigh **SUBTITLE**.

Is féidir leat fotheidil a chasadh **Air** nó **As**. Mar rogha air sin, is féidir leat **Uathoibríoch** a roghnú.

#### Uathoibríoch

Más faisnéis teanga cuid den chraoladh digiteach agus mura bhfuil an clár atá á chraoladh i do theanga (an teanga a socraíodh ar an teilifís), is féidir leis an teilifís fotheidil a thaispeáint go huathoibríoch i gceann amháin de na teangacha fotheideal atá roghnaithe agat. Ní mór do cheann amháin de na teangacha fotheideal sin a bheith ina cuid den chraoladh.

Is féidir leat na teangacha fotheideal is fearr leat a roghnú in **Teanga Fotheideal**.

---

### Fotheidil ó Théacs

---

Má thiúnnann tú do chainéal analógach, ní mór duit na fotheidil a chur ar fáil de láimh do gach cainéal.

- 1 - Athraigh go dtí cainéal agus brúigh **TEXT** chun Téacs a oscailt.
- 2 - Cuir isteach uimhir an leathanaigh a bhfuil na fotheidil orthu, **888** go hiondúil.
- 3 - Brúigh **TEXT** arís chun Téacs a dhúnadh.

Má roghnaíonn tú **Air** i roghchlár na bhFotheideal nuair atá tú ag féachaint ar chainéal analógach, taispeánfar fotheidil má tá siad ar fáil.

Chun fáil amach an cainéal analógach nó digiteach atá ann, athraigh go dtí an cainéal agus oscail **Eolas Cainéil** sa roghchlár  **OPTIONS**.

---



### Teanga fotheideal

---

#### Na Teangacha Fotheideal atá Roghnaithe

Is féidir le craoladh digiteach roinnt teangacha fotheideal a thairiscint do chlár. Is féidir leat príomhtheanga fotheideal agus teanga thánaisteach a shocrú d'fhotheidil. Má tá fotheidil ar fáil i gceann de na teangacha sin, taispeánfaidh an teilifís iad.

Chun an príomhtheanga agus teanga thánaisteach fotheideal a shocrú...

- 1 - Brúigh , roghnaigh **Gach socrú** agus brúigh **OK**.
- 2 - Roghnaigh **Réigiún agus Teanga** agus roghnaigh **Teangacha >** **Príomhfhotheidil** nó **Fotheidil Thánaisteacha**.
- 3 - Roghnaigh an teanga atá uait agus brúigh **OK**.
- 4 - Brúigh  (clé) chun dul siar céim amháin nó brúigh  chun an roghchlár a dhúnadh.

---

### Roghnaigh Teanga Fotheideal

---

Mura bhfuil aon cheann de na teangacha fotheideal is fearr leat ar fáil, is féidir leat teanga fotheideal eile atá ar fáil a roghnú. Mura bhfuil aon teanga fotheideal ar fáil, ní féidir leat an rogha seo a roghnú.

Chun príomhtheanga fotheideal a roghnú nuair nach bhfuil aon cheann de na teangacha atá uait ar fáil...

- 1 - Brúigh  **OPTIONS**.
- 2 - Roghnaigh **Teanga Fotheideal** agus roghnaigh ceann amháin de na teangacha mar fhotheidil ar bhonn sealadach.

---

### Teanga Fuaime

---

#### An Teanga is Fearr leat

Tá craoladh digiteach in ann roinnt teangacha fuaime (teangacha labhartha) a thairiscint do chlár. Is féidir leat an príomhtheanga fuaime agus an teanga thánaisteach fuaime is fearr leat a shocrú. Má tá fuaim ar fáil i gceann de na teangacha sin, athróidh an teilifís go dtí an fhuaim sin.

Chun an príomhtheanga agus an teanga thánaisteach fuaime a shocrú...

- 1 - Brúigh , roghnaigh **Gach socrú** agus brúigh **OK**.



- 2 - Roghnaigh Réigiún agus Teanga agus roghnaigh Teangacha >
- Príomhfhotheidil nó Fotheidil Thánaisteacha.
- 3 - Roghnaigh an teanga atá uait agus brúigh OK.
- 4 - Brúigh ◀ (clé) chun dul siar céim amháin nó brúigh ← chun an roghchlár a dhúnadh.

---

## Roghnaigh Teanga

Mura bhfuil aon cheann de na teangacha fuaime is fearr leat ar fáil, is féidir leat teanga fuaime eile atá ar fáil a roghnú. Mura bhfuil aon teanga fuaime ar fáil, ní féidir leat an rogha seo a roghnú.

Chun príomhtheanga fotheideal a roghnú nuair nach bhfuil aon cheann de na teangacha atá uait ar fáil...

- 1 - Brúigh ≡ OPTIONS .
- 2 - Roghnaigh Teanga Fuaime agus roghnaigh ceann amháin de na teangacha mar theanga fuaime ar bhonn sealadach.

---

## Comhéadan Coiteann

Má tá CAM suiteáilte agat i gceann amháin de na slíotáin Comhéadain Choitinn, is féidir leat féachaint ar fhaisnéis faoin CAM agus faoin oibritheoir nó roinnt socrúithe a bhaineann le CAM a athrú.

Chun féachaint ar fhaisnéis faoin CAM ...

- 1 - Brúigh 📄 SOURCES .
- 2 - Roghnaigh an cineál cainéil a bhfuil tú ag úsáid an CAM leis, Féach ar Theilifís nó Féach ar Shatailít.
- 3 - Brúigh ≡ OPTIONS agus roghnaigh Comhéadan Coiteann.
- 4 - Roghnaigh an slíotán Chomhéadan Coiteann cuí agus brúigh ▶ (deas).
- 5 - Roghnaigh oibritheoir teilifíse an CAM agus brúigh OK. Is ón oibritheoir teilifíse a thagann na scáileáin seo a leanas.

---

## Hbb TV ar an gcainéal seo

Má tá uait rochtain ar leathanaigh HbbTV a sheachaint ar chainéal ar leith, is féidir leat na leathanaigh HbbTV a bhlocáil don chainéal sin amháin.

- 1 - Tiúin go dtí an cainéal a bhfuil uait na leathanaigh HbbTV a bhlocáil.
- 2 - Brúigh ≡ OPTIONS agus roghnaigh HbbTV ar an gcainéal seo agus brúigh ▶ OK.
- 3 - Roghnaigh As agus brúigh OK.
- 4 - Brúigh ◀ (clé) chun dul siar céim amháin nó brúigh ← BACK chun an roghchlár a dhúnadh.

Chun HbbTV a bhlocáil go hiomlán ar an teilifís...

- 1 - Brúigh ⚙️ roghnaigh Gach socrú agus brúigh OK.

- 2 - Roghnaigh Socrúithe Ginearálta > Ardsocrúithe > HbbTV.
- 3 - Roghnaigh As agus brúigh OK.
- 4 - Brúigh ◀ (clé) chun dul siar céim amháin nó brúigh ← chun an roghchlár a dhúnadh.

---

## Eolas Cainéil

Is féidir leat féachaint ar thréithe teicniúla cainéil faoi leith, amhail digiteach nó analógach, cineál fuaime, etc.

Chun féachaint ar fhaisnéis theicniúil faoi chainéal...

- 1 - Tiúnaíl don chainéal.
- 2 - Brúigh ≡ OPTIONS, roghnaigh Faisnéis Cainéil agus brúigh OK.
- 3 - Brúigh OK chun an scáileán seo a dhúnadh.

---

## Monofónach / Steiréafónach

Is féidir leat fuaim cainéil analógaigh a athrú go Monofónach nó Steiréafónach.

Chun athrú go Monofónach nó Steiréafónach...

- 1 - Tiúnaíl go dtí cainéal analógaigh.
- 2 - Brúigh ≡ OPTIONS, roghnaigh Monofónach / Steiréafónach agus brúigh ▶ (deas).
- 3 - Roghnaigh Monofónach nó Steiréafónach agus brúigh OK.
- 4 - Brúigh ◀ (clé) chun dul siar céim amháin nó brúigh ← chun an roghchlár a dhúnadh.

---

## Roghnú Físeáin

Tá cainéil teilifíse dhigiteacha in ann comharthaí ilfhíse (craoltaí ilfhotha) a thairiscint, uillinneacha ceamara éagsúla a thabhairt den eachtra chéanna nó cláir éagsúla a thaispeáint ar aon chainéal teilifíse amháin. Taipseánann an teilifís teachtaireacht má tá a leithéid de chainéil teilifíse ar fáil.

---

## Dual I-II

Má tá dhá theanga fuaime ag comhartha fuaime ach gan aon tasc teanga ag teanga amháin nó ag an dá theanga, beidh an rogha seo ar fáil.

---

## Ord Cainéal a athrú

Ní féidir leat ord cainéal athrú (athordaigh) ach amháin i Liosta Ceanán.

Chun an seicheamh cainéal a athrú...

- 1 - Oscail an Liosta Ceanán a bhfuil uait ord nua a chur air.
- 2 - Brúigh  **OPTIONS**, roghnaigh **Cuir Ord Nua ar Chainéil** agus brúigh **OK**.
- 3 - Sa Liosta Ceanán, roghnaigh an cainéal a bhfuil uait é a chur in ord nua agus brúigh **OK**.
- 4 - Bog an cainéal go dtí an áit atá uait leis na méaracha ▲ (suas) nó ▼ (síos).
- 5 - Brúigh **OK** chun an suíomh nua a dhearbhu.
- 6 - Is féidir leat ord nua a chur ar chainéil ar an gcaoi chéanna go dtí go ndúnann tú an Liosta Ceanán leis an méar ← **BACK**.



---

8.3

## Cainéil Cheanáin

### Cruthaigh Liosta Ceanán

Chun liosta cainéal ceanán a chruthú...

- 1 - Agus tú ag féachaint ar chainéal teilifíse, brúigh  **LIST** chun an Liosta Cainéal a oscailt.
- 2 - Brúigh  **OPTIONS**.
- 3 - Roghnaigh **Cruthaigh Liosta Ceanán** agus brúigh **OK**.
- 4 - Roghnaigh cainéal ón liosta ar chlé a bhfuil uait ceanán a dhéanamh as agus brúigh **OK**. Taispeánfar cainéil sa liosta ar thaobh na láimhe deise san ord ina chuireann tú isteach iad. Roghnaigh an cainéal sa liosta ar chlé agus brúigh **OK** arís chun é a chealú.
- 5 - Más gá, is féidir leat coinneáil ort ag roghnú agus ag cur cainéil leis an liosta mar cheanáin.
- 6 - Brúigh ← **BACK** nuair atá tú réidh ag cur cainéil leis an liosta.

Iarrfaidh an teilifís ort an Liosta Ceanán a athainmniú. Is féidir leat an méarchlár ar an scáileán a úsáid nó an méarchlár ar chúl an chianrialtáin.

- 1 - Brúigh ← **BACK** chun an méarchlár ar an scáileán a chur i bhfolach.
  - 2 - Úsáid an méarchlár ar chúl an chianrialtáin chun an t-ainm reatha a scríosadh agus chun ainm nua a chur isteach.
  - 3 - Nuair atá sé sin déanta agat, iompaigh an cianrialtán, roghnaigh **Dún** agus brúigh **OK**.
- Athróidh an teilifís go dtí an Liosta Ceanán atá díreach cruthaithe.

Is féidir leat réimse cainéal a chur leis an liosta in aon ghéabh amháin nó Liosta Ceanán nua a thosú tríd an liosta cainéal a chóipeáil le gach cainéal agus na cainéil nach bhfuil uait a scríosadh.

Tabharfar uimhir nua do na cainéil sa Liosta Ceanán.

---

## Cuir Réimse Cainéal leis an Liosta

Is féidir leat Roghnaigh Réimse a úsáid chun raon leanúnach cainéal a chur le Liosta Ceanán.

Chun réimse cainéal a chur leis an liosta...

- 1 - Oscail an Liosta Ceanán san áit a bhfuil tú ag iarraidh na cainéil a chur isteach.
- 2 - Brúigh  **OPTIONS**, roghnaigh **Roghnaigh Réimse** agus brúigh **OK**.
- 3 - Roghnaigh céad chainéal an réimse sa liosta ar chlé a bhfuil uait é a chur leis an liosta agus brúigh **OK**.
- 4 - Brúigh ▼ (síos) chun cainéal deireanach an réimse a bhfuil uait é a chur leis an liosta a roghnú. Tá na cainéil marcáilte ar chlé.
- 5 - Brúigh **OK** chun an réimse cainéal seo a chur leis an liosta agus chun é a dhearbhu.

Is féidir leat freisin tús a chur le Liosta Ceanán ó Roghnaigh Réimse.

---

## Liosta Ceanán a Athainmniú

Ní féidir leat ach Liosta Ceanán a athainmniú.

Chun Liosta Ceanán a athainmniú...

- 1 - Oscail an Liosta Ceanán a bhfuil uait é a athainmniú.
- 2 - Brúigh  **OPTIONS**, roghnaigh **Athainmniú Liosta Ceanán** agus brúigh **OK**.
- 3 - Brúigh ← **BACK** chun an méarchlár ar an scáileán a chur i bhfolach.
- 4 - Úsáid an méarchlár ar chúl an chianrialtáin chun an t-ainm reatha a scríosadh agus chun ainm nua a chur isteach.
- 5 - Nuair atá sé sin déanta agat, iompaigh an cianrialtán, roghnaigh **Dún** agus brúigh **OK**.
- 6 - Brúigh ← **BACK** chun an liosta cainéal a dhúnadh.

---

## Bain Liosta Ceanán as

Ní féidir leat ach Liosta Ceanán a bhaint as.

Chun Liosta Ceanán a bhaint as...





- 1 - Oscail an Liosta Ceanán a bhfuil uait é a bhaint as.
- 2 - Brúigh  **OPTIONS**, roghnaigh **Bain Liosta Ceanán as** agus brúigh **OK**.
- 3 - Dearbhaigh chun an liosta a bhaint as.
- 4 - Brúigh ← **BACK** chun an liosta cainéal a dhúnadh.

---

## Ord Cainéal a athrú

Ní féidir leat ord cainéal athrú (athordaigh) ach amháin i Liosta Ceanán.

Chun an seicheamh cainéal a athrú...

- 1 - Oscail an Liosta Ceanán a bhfuil uait ord nua a chur air.
- 2 - Brúigh  **OPTIONS**, roghnaigh **Cuir Ord Nua ar Chainéil** agus brúigh **OK**.
- 3 - Sa Liosta Ceanán, roghnaigh an cainéal a bhfuil uait é a chur in ord nua agus brúigh **OK**.
- 4 - Bog an cainéal go dtí an áit atá uait leis na méaracha  (suas) nó  (síos).
- 5 - Brúigh **OK** chun an suíomh nua a dhearbhu.
- 6 - Is féidir leat ord nua a chur ar chainéil ar an gcaoi chéanna go dtí go ndúnann tú an Liosta Ceanán leis an méar  **BACK**.

---

8.4

## Eolaire Teilifíse

---

### A bhfuil de dhíth ort

Is féidir leat liosta de na cláir reatha agus iad siúd atá sceidealta ar do chainéil a fheiceáil leis an Eolaire Teilifíse. Taispeánfar cainéil analógacha agus dhigiteacha nó cainéil dhigiteacha amháin, ag brath ar cé as atá eolas (sonraí) an eolaire teilifíse ag teacht. Ní bhíonn eolas Eolaire Teilifíse ag gach cainéal.

Is féidir leis an teilifís eolas eilifíse a bhailiú do na cainéil atá suiteáilte ar an teilifís. Ní féidir leis an teilifís eolas Eolaire Teilifíse a bhailiú do chainéil a bhféachtar orthu ó ghlacadóir digiteach nó díchódóir.

---

### Sonraí Eolaire Teilifíse

Faigheann an t-eolaire teilifíse eolas (sonraí) ó chraoltóirí nó ón Idirlíon. D'fhéadfadh eolas eolaire teilifíse gan a bheith ar fáil i roinnt réigiún agus i gcás roinnt cainéal. Is féidir leis an teilifís eolas eilifíse a bhailiú do na cainéil atá suiteáilte ar an teilifís. Ní féidir leis an teilifís eolas Eolaire Teilifíse a bhailiú do chainéil a bhféachtar orthu ó ghlacadóir digiteach nó díchódóir.

Is é an réamhshocrú atá ar an teilifís maidir le heolas ná **Ón gcaoltóir**.



Má thagann eolas Eolaire Teilifíse ón Idirlíon, is féidir leis an Eolaire Teilifíse cainéil analógacha a liostáil in aice leis na cainéil dhigiteacha. Taispeánann roghchlár an Eolaire Teilifíse freisin scáileán beag taobh istigh den chainéal reatha.

#### Ón Idirlíon

Má tá an teilifís nasctha leis an Idirlíon, is féidir leat an

teilifís a shocrú chun eolas Eolaire Teilifíse a fháil ón Idirlíon.

Chun eolas Eolaire Teilifíse a shocrú...

- 1 - Brúigh , roghnaigh **Gach socrú** agus brúigh **OK**.
- 2 - Roghnaigh **Socruithe teilifíse** agus brúigh  (deas) chun an roghchlár a oscailt.
- 3 - Roghnaigh **Eolaire teilifíse** agus roghnaigh **Ón Idirlíon**.
- 4 - Brúigh  (clé), arís agus arís eile, más gá, chun an roghchlár a dhúnadh.

#### Taifeadtaí ar iarraidh

Nuair is cosúil go bhfuil roinnt taifeadtaí imithe ón liosta taifeadtaí, d'fhéadfadh eolas (sonraí) an eolaire teilifíse a bheith athraithe. Ní bhíonn taifeadtaí a dhéantar leis an socrú **Ón gcaoltóir** infheicthe sa liosta má athraíonn tú an socrú go **Ón Idirlíon** nó an bealach eile thart. D'fhéadfadh an teilifís a bheith athraithe go **Ón Idirlíon** go huathoibríoch. Chun na taifeadtaí a chur ar fáil sa liosta taifeadtaí, athraigh go dtí an socrú a bhí roghnaithe nuair a rinneadh na taifeadtaí.

---

## An Eolaire Teilifíse a Úsáid

---

### Oscail an Eolaire Teilifíse

Chun an t-eolaire teilifíse a oscailt, brúigh  **TV GUIDE**.

Brúigh  **TV GUIDE** arís chun dúnadh.

Déanann an teilifís scanadh ar gach cainéal teilifíse le haghaidh eolas cláir an chéad uair a osclaíonn tú an tEolaire Teilifíse. D'fhéadfadh sé seo roinnt nóiméad a thógáil. Stóráiltear sonraí Eolaire Teilifíse sa teilifís.

---

### Tiúin do Chlár

#### Athraigh go clár

Is féidir leat athrú go clár reatha ón Eolaire Teilifíse. Roghnaigh ainm an chláir chun an clár a roghnú. Gluais i dtreo na láimhe deise chun féachaint ar chláir atá sceidealaithe níos deireanaí an lá sin. Chun athrú go dtí an clár (cainéal), roghnaigh an clár agus brúigh **OK**.



#### Féach ar shonraí cláir

Chun sonraí an chláir atá roghnaithe a fháil, brúigh  **INFO**.

---

## Athraigh an Lá

Tá an tEolaire Teilifíse in ann cláir atá sceidealaithe do na laethanta atá romhainn a thaispeáint (uasmhéid de 8 lá).

Má thagann eolas Eolaire Teilifíse ón gcráoltóir, is féidir leat  + a bhrú chun sceideal ceann de na laethanta amach anseo a fheiceáil. Brúigh  - chun filleadh ar an lá roimhe sin.

Mar rogha air sin, is féidir leat an eochair datha  Lá a bhrú agus an lá atá uait a roghnú.

---

## Cuardaigh de réir Seánra

Má tá an t-eolas ar fáil, is féidir leat cláir sceidealaithe a aimsiú de réir seánra cosúil le scannáin, spóirt, srl.

Chun cuardach a dhéanamh do chlár de réir seánra, brúigh  OPTIONS agus roghnaigh **Cuardaigh de réir Seánra**.

Roghnaigh seánra agus brúigh OK. Taispeánfar liosta leis na cláir a aimsíodh.

---

## Taifeadtaí

Is féidir leat clár teilifíse a thaifead ón Eolaire Teilifíse, nó taifead a sceidealú. Chun na taifeadtaí a stóráil, nasc Diosca Crua USB leis an teilifís.

---

8.5

# Téacs / Teilithéacs

---

## Leathanaigh Téacs

Chun Téacs/Teilithéacs a oscailt agus tú ag féachaint ar chainéil teilifíse, brúigh TEXT.

Chun Téacs a dhúnadh, brúigh TEXT arís.

### Roghnaigh leathanach téacs

Chun leathanach a roghnú... . .

- 1 - Cuir isteach uimhir an leathanaigh leis na heochracha uimhreacha.
- 2 - Úsáid na heochracha saighde chun nascleanúint.
- 3 - Brúigh eochair datha chun ábhar atá dathchódaithe a roghnú ag bun an scáileáin.

### Foleathanaigh téacs

Tá roinnt foleathanach in ann a bheith ag leathanach téacs. Taispeántar uimhreacha na bhfoleathanach ar bharr in aice le huimhir an phríomhleathanaigh. Chun fo-leathanach a roghnú, brúigh ◀ nó ▶.

### T.O.P. Leathanaigh téacs

Tairgeann roinnt craoltóirí Téacs T.O.P. Téacs. Chun T.O.P. a oscailt Leathanaigh Téacs laistigh de

Théacs, brúigh  OPTIONS agus roghnaigh forbhreathnú T.O.P.

## Leathanaigh ceanán

Déanann an teilifís liosta den 10 leathanach Téacs deireanacha a d'oscail tú. Is féidir leat iad a athoscailt sa cholún Leathanaigh Téacs Ceanán.

1 - In Téacs, roghnaigh an réalta ar bharr an scáileáin ar thaobh na láimhe clé chun colún na leathanach ceanán a thaispeáint.

2 - Brúigh ▼ (síos) nó ▲ (suas) chun uimhir leathanaigh a roghnú agus brúigh OK chun an leathanach a oscailt.

Is féidir leat an liosta a ghlanadh leis an rogha **Glan leathanaigh ceanán**.

### Téacs a chuardach



Is féidir leat focal a roghnú agus Téacs a scanadh le haghaidh gach ásc den fhocal sin.

- 1 - Oscail leathanach Téacs agus brúigh OK.
- 2 - Roghnaigh focal nó uimhir leis na méaracha saighde.
- 3 - Brúigh OK arís chun dul díreach go dtí an chéad ásc eile den fhocal nó den uimhir sin.
- 4 - Brúigh OK arís chun dul go dtí an chéad ásc eile.
- 5 - Chun an cuardach a stopadh, brúigh ▲ (suas) go dtí nach bhfuil aon rud roghnaithe.

### Téacs ó ghléas nasctha

Tá roinnt gléasanna a fhaigheann cainéil teilifíse in ann Téacs a thairgeadh freisin.

Chun Téacs a oscailt ó ghléas nasctha . . .

- 1 - Brúigh  SOURCES roghnaigh an gléas agus brúigh OK.
- 2 - Agus tú ag féachaint ar chainéal ar an ngléas, brúigh  OPTIONS , roghnaigh Taispeáin eochracha an ghléis agus roghnaigh an eochair  agus brúigh OK.
- 3 - Brúigh ← BACK chun na heochracha gléis a chur i bhfolach.
- 4 - Chun Téacs a dhúnadh, brúigh ← BACK arís.

### Téacs (Ríocht Aontaithe amháin)

Tairgeann roinnt craoltóirí teilifíse digiti Téacs Digiteach nó teilifís idirghníomhach ar a gcainéil dhigiteacha teilifíse. Áirítear leis seo gnáth-Théacs a úsáidtear leis na heochracha uimhreacha, dathanna agus nascleanúna chun roghanna a dhéanamh agus chun bogadh.

Chun Téacs Digiteach a dhúnadh, brúigh ← BACK.

---

## Roghanna Téacs

Brúigh  OPTIONS in Téacs/Teilitéacs chun na rudaí seo a leanas a roghnú...

- Reoigh leathanach

Chun rothlú uathoibríoch fo-leathanach a stopadh.

- Déscáileán / Scáileán iomlán

Chun an cainéal teilifíse agus Téacs a thaispeáint in aice a chéile.

- Forbhreathnú T.O.P.

Chun T.O.P. a oscailt Téacs.

- Méadaigh

Chun an leathanach Téacs a mhéadú le go mbeidh sé éasca é a léamh.

- Nocht

Chun eolas atá i bhfolach ar an leathanach a thaispeáint.

- Timthriall foleathanach

Chun fo-leathanaigh a thimthriall nuair atá siad ar fáil.

- Teanga

Chun an grúpa carachtar a mbaineann Téacs úsáid astu chun taispeáint i gceart a athrú.

- Téacs 2.5

Chun Téacs 2.5 a ghníomhachtú le haghaidh tuilleadh dathanna agus grafaicí níos fearr.

---

## Téacs a Shuiteáil

### Teanga théacs

Bíonn roinnt teangacha Téacs ar fáil ag roinnt craoltóirí teilifíse digití.

Chun an príomhtheanga agus an teanga thánaisteach Téacs a shocrú . . .

1 - Brúigh .

2 - Roghnaigh Socruithe teilifíse agus

brúigh  (deas) chun an roghchlár a oscailt.

3 - Roghnaigh Teanga > Téacs

Príomhúil nó Téacs Tánaisteach agus brúigh OK.

4 - Roghnaigh na teangacha Téacs is fearr leat.

5 - Brúigh  (clé), arís agus arís eile, más gá, chun an roghchlár a dhúnadh.

### Téacs 2.5

Má tá sé ar fáil, tairgeann Text 2.5 níos mó dathanna agus grafaicí níos fearr. Gníomhachtaítear Text 2.5 mar shocrú caighdeánach monarchan.

Chun Téacs 2.5 a chasadh as...

1 - Brúigh TEXT.

2 - Nuair atá Téacs/Teilitéacs oscailte ar an scáileán, brúigh  OPTIONS.

3 - Roghnaigh Téacs 2.5 > As.

4 - Brúigh  (clé), arís agus arís eile, más gá, chun an roghchlár a dhúnadh.

8.6

---

## Teilifís Idirghníomhach

---

### Maidir le iTV

Cuireann roinnt craoltóirí digiteacha a ngnáthchlár teilifíse isteach le leathanaigh eolais nó siamsaíochta i gcás teilifíse idirghníomhaí. Ar roinnt leathanach, is féidir leat freagra a thabhairt do chlár nó vótáil, siopadóireacht ar líne a dhéanamh nó íoc as fiseán-ar-éileamh.

HbbTV, MHEG, . . .

Baineann craoltóirí úsáid as córais teilifíse idirghníomhacha éagsúla: HbbTV (Teilifís Leathanbhanda Chraolta Hibrideach) nó iTV (Teilifís Idirghníomhach - MHEG). Tagraítear do Theilifís Idirghníomhach ó am go chéile mar Théacs Digiteach nó cnaipe Dearg. Ach is córas ar leith gach córas.

Téigh go dtí láithreán gréasáin an chraoltóra chun tuilleadh eolais a fháil.

---

### A bhfuil de dhíth ort

Ní féidir teilifís Idirghníomhach a fháil ach ar chainéil teilifíse digití. Chun leas a bhaint as na tairbhí iomlána a bhaineann le teilifís Idirghníomhach, teastaíonn nasc ardluais (leathanbhanda) Idirlín don teilifís.

### HbbTV

Má thairgeann cainéal teilifíse leathanaigh HbbTV, ní mór duit HbbTV a chasadh air ar dtús i socruithe na teilifíse chun féachaint ar na leathanaigh.

1 - Brúigh , roghnaigh Gach socrú agus brúigh OK.

2 - Roghnaigh Socruithe teilifíse > HbbTV agus brúigh OK.

3 - Roghnaigh Air.

4 - Brúigh  (clé), arís agus arís eile, más gá, chun an roghchlár a dhúnadh.

Má tá uait rochtain ar leathanaigh HbbTV a sheachaint ar chainéal ar leith, is féidir leat na leathanaigh HbbTV a bhlocáil don chainéal sin amháin.

1 - Tiúin go dtí an cainéal a bhfuil uait na leathanaigh HbbTV a bhlocáil.

2 - Brúigh  OPTIONS agus roghnaigh HbbTV ar an gCainéal Seo.

3 - Roghnaigh As.

---



## Úsáid iTV

### Oscail leathanaigh iTV

Tugann an chuid is mó de na cainéil a thairgeann HbbTV nó iTV cuireadh duit an eochair datha  (dearg) a bhrú nó an eochair OK chun a gclár idirghníomhach a oscailt.

### Gluaiseacht ar leathanaigh iTV

Is féidir leat na heochracha saighde agus dathanna, na heochracha uimhreach agus an eochair  BACK a úsáid chun na leathanaigh iTV a nascleanúint.

Is féidir leat na heochracha  (Seinn),  (Cuir ar sos) agus  (Stop) a úsáid chun féachaint ar fhíseáin laistigh de leathanaigh iTV.

### Téacs (Ríocht Aontaithe amháin)

Chun Téacs Digiteach a oscailt, brúigh TEXT. Brúigh  BACK chun é a dhúnadh.

### Leathanaigh iTV a dhúnadh

Insíonn an chuid is mó de leathanaigh iTV duit an eochair atá le húsáid chun dúnadh. Chun dúnadh leathanach iTV a fhórsáil, athraigh go dtí an chéad chainéal teilifíse eile agus brúigh  BACK.

# Sár-Roghanna

## 9.1

### Maidir le Sár-Roghanna

Molann do theilifís cláir teilifíse reatha, na fiseáin ar cíos is nuáí agus seribhísí teilifíse Ar Líne duit le  TOP PICKS. Bí cinnte go nglacann tú leis na Téarmaí Úsáide. Chun taitneamh a bhaint as Sár-Roghanna, nasc do theilifís leis an Idirlíon.

Níl seirbhísí ná eolas faoi na Sár-Roghanna ar fáil ach amháin i dtíortha faoi leith.

#### Téarmaí Úsáide

Ní mór duit glacadh leis na Téarmaí Úsáide chun ligint don teilifís na moltaí seo a dhéanamh. Cinntigh go bhfuil tic sa ticbhosca do **Toiliú do Mholtaí Pearsanta** chun moltaí pearsantaithe a fháil.

Chun glacadh leis na Téarmaí Úsáide agus an Toiliú do Mholtaí Pearsanta...

- 1 - Brúigh  TOP PICKS.
- 2 - Brúigh  OPTIONS, roghnaigh Téarmaí Úsáide agus brúigh OK.
- 3 - Roghnaigh (... ..) agus brúigh OK.
- 4 - Brúigh  BACK.

## 9.2

### Ar Theilifís Anois

#### Maidir le Ar Theilifís Anois

Molann an teilifís na 10 clár is mó a bhfuil tóir orthu faoi láthair le  Ar Theilifís Anois .

Molann an teilifís cláir atá ar an teilifís anois nó ag tosú laistigh de 15 nóiméad. Roghnaítear na cláir a moltar ó na cainéil atá suiteáilte agat. Déantar an rogha ó chainéil do thír. Anuas air sin, is féidir leat ligint do **Ar Theilifís Anois** roinnt moltaí pearsantaithe a dhéanamh duit atá bunaithe ar na cláir a bhféachann tú orthu go rialta.

Chun eolas Ar Theilifís Anois a chur ar fáil...

- ní mór d'eolas Ar Theilifís Anois ar fáil i do thír.
- ní mór don teilifís na cainéil a bheith suiteáilte.
- Ní mór don teilifís a bheith nasctha leis an Idirlíon.
- ní mór do Chlog na teilifíse a bheith socraithe d'Uathoibríoch nó Ag Brath ar an Tír.
- ní mór duit glacadh leis na Téarmaí Úsáide (B'fhéidir gur ghlac tú leo cheana féin nuair a nasc tú leis an Idirlíon).

Ní thaispeánfar an deilbhín  ar bharr an scáileáin ach amháin nuair atá Ar Theilifís Anois ar fáil.

Ní stóráilann an teilifís moltaí a rinneadh roimhe seo.

### Ar Theilifís Anois á úsáid

Chun Ar Theilifís Anois a oscailt...

- 1 - Brúigh  TOP PICKS chun an roghchlár sár-roghanna a oscailt.
- 2 - Roghnaigh  Ar Theilifís Anois ar bharr an scáileáin agus brúigh OK.
- 3 - Brúigh  BACK chun dúnadh.

Nuair a osclaíonn tú **Ar Theilifís Anois**, d'fhéadfadh roinnt soicind a bheith ag teastáil ón teilifís chun an t-eolas leathanaigh a athnuachan.

Is féidir leat na rudaí seo a leanas a dhéanamh le Ar Theilifís Anois...

- roghnaigh agus brúigh OK ar dheilbhín cláir chun tiúnáil go dtí an clár reatha.
- roghnaigh agus brúigh OK ar dheilbhín cláir sceidealta chun tiúnáil go dtí an cainéal.

Is féidir leat úsáid a bhaint as na méaracha datha ar an gcianrialtán taifeadadh sceidealta a thosú, a stopadh nó a ghlanadh. Is féidir leat fógra a thugann foláireamh duit nuair a thosaíonn clár a shocrú nó a bhaint as.

Chun Ar Theilifís Anois a fhágáil gan tiúnáil go dtí cainéal eile, brúigh  BACK.

## 9.3

### Teilifís ar Éileamh

#### Maidir le Teilifís ar Éileamh

Is féidir leat féachaint ar chláir teilifíse atá cailte agat nó féachaint ar na cláir is ansa leat ag an am is fearr a fheileann duit le  Teilifís ar Éileamh . Tugtar Catch Up TV, Replay TV nó Online TV ar an tseirbhís seo freisin. Is féidir féachaint ar na cláir atá ar fáil ar Theilifís ar Éileamh gan íoc.

Anuas air sin, is féidir leat ligint do Theilifís ar Éileamh roinnt moltaí pearsantaithe clár a dhéanamh, bunaithe ar shuiteáil na teilifíse agus ar na cláir a mbíonn tú ag féachaint orthu go rialta.

Ní thaispeánfar an deilbhín  sa bharr ar bharr an roghchláir Baile ach amháin nuair atá Teilifís ar Éileamh ar fáil.



---

## Teilifís ar Éileamh a úsáid

Chun Teilifís ar Éileamh a oscailt...

- 1 - Brúigh  TOP PICKS chun an roghchlár Sár-Roghanna a oscailt.
- 2 - Roghnaigh  Teilifís ar Éileamh ar bharr an scáileáin agus brúigh OK.
- 3 - Brúigh  (síos) chun an leathanach a oscailt lánscaileáin.
- 4 - Brúigh  BACK chun dúnadh.

Nuair a osclaíonn tú Teilifís ar Éileamh, d'fhéadfadh roinnt soicind a bheith ag teastáil ón teilifís chun an t-eolas leathanaigh a athnuachan.

Is féidir leat craoltóir faoi leith a roghnú má tá níos mó ná ceann amháin ar fáil.

---

9.4

## Físeáin ar Éileamh

### Maidir le Físeán ar Éileamh

Is féidir leat scannáin a thógáil amach ar cíos ó shiopa físeáin ar líne le  Físeán ar Éileamh .

Is féidir leat ligint do Físeán ar Éileamh roinnt moltaí pearsantaithe scannán a dhéanamh a bheidh bunaithe ar do thír, suiteáil na teilifíse agus ar na cláir a mbíonn tú ag féachaint orthu go rialta.

Ní thaispeánfar an deilbhín  sa bharr ar bharr ach amháin nuair atá Físeán ar Éileamh ar fáil.

#### Íocaíocht

Nuair a thógann tú amach scannán ar cíos nó nuair a cheannaíonn tú scannán, is féidir leat an siopa físeáin a íoc go sábháilte le do chárta creidmheasa. Iarrann an chuid is mó de na siopaí físeáin ort cuntas logála isteach a chruthú an chéad uair a thógann tú scannán amach ar cíos.





#### Trácht Idirlín

Má shruthaíonn tú go leor físeán, d'fhéadfá dul thar do theorainn tráchta Idirlín mhíosúil.

---

## Ag Úsáid Físeán ar Éileamh

Chun Físeán ar Éileamh a oscailt...



- 1 - Brúigh  TOP PICKS chun an roghchlár Sár-Roghanna a oscailt.
- 2 - Roghnaigh  Físeán ar Éileamh ar bharr an scáileáin agus brúigh OK.
- 3 - Brúigh  (síos) chun an leathanach a oscailt lánscaileáin.
- 4 - Brúigh  BACK chun dúnadh.

Nuair a osclaíonn tú Físeán ar Éileamh, d'fhéadfadh

roinnt soicind a bheith ag teastáil ón teilifís chun an t-eolas leathanaigh a athnuachan.

Is féidir leat siopa físeáin ar leith a roghnú má tá níos mó ná ceann amháin ar fáil.

Chun scannán a thógáil amach ar cíos...

- 1 - Fág an pointeoir ar phóstaer scannáin. Taispeánfar faisnéis theoranta tar éis cúpla soicind.
- 2 - Brúigh **OK** chun leathanach scannán an tsiopa físeáin a oscailt chun achoimre den scannán a fháil.
- 3 - Deimhnigh d'ordú.
- 4 - Déan an íocaíocht ar an teilifís.
- 5 - Tosaigh ag féachaint. Is féidir leat na heochracha  (Seinn) agus  (Cuir ar sos) a úsáid.



# Naisc, Liosta

## 10.1

### Athraigh go gléas

Is féidir leat athrú go gléas nasctha agus féachaint ar a chlár ón liosta Foinsí.

Chun athrú go gléas nasctha...

- 1 - Brúigh  SOURCES chun an roghchlár Foinsí a oscailt.
- 2 - Roghnaigh ceann de na míreanna sa liosta. Taispeánfaidh an teilifís an clár nó ábhar an ghléis.
- 3 - Brúigh  BACK, chun féachaint ar theilifís.



Chun an roghchlár Foinsí a dhúnadh gan athrú go dtí gléas, brúigh  SOURCES arís.

## 10.2





### Braith Gléis

Nuair a nascann tú gléas nua leis an teilifís, braitear an gléas agus is féidir leat cineál gléis a shannadh mar dheilbhín don ghléas nua. Má nascann tú gléas le HDMI CEC, faigheann an gléas a dheilbhín go huathoibríoch.



Má tá uait an deilbhín atá sannta ar ghléas nasctha a athrú...

- 1 - Brúigh  SOURCES chun an roghchlár Foinsí a oscailt.
- 2 - Roghnaigh gléas nasctha sa roghchlár Foinsí, ansin brúigh  chun  a roghnú.
- 3 - Brúigh OK, ansin is féidir leat cineál gléis a roghnú a oireann an gléas nasctha.

Mura n-oireann an t-ainm don ghléas nó má tá uait d'ainm féin a thabhairt ar an ngléas...

- 1 - Brúigh  SOURCES chun an roghchlár Foinsí a oscailt.
- 2 - Roghnaigh gléas nasctha sa roghchlár Foinsí, ansin brúigh  chun  a roghnú.
- 3 - Brúigh OK, ansin is féidir leat an Méarchlár ar an Scáileán nó Méarchlár an Chianrialtáin (más ann dó) a úsáid chun ainm nua a chur isteach.
- 4 - Brúigh  chun deimhniú.

Má tá uait deilbhín an ghléis a athrú ar ais go dtí an t-ainm agus an cineál deilbhín bunaidh a bhí air...

- 1 - Brúigh  SOURCES chun an roghchlár Foinsí a oscailt.
- 2 - Roghnaigh gléas nasctha sa roghchlár Foinsí, ansin brúigh  chun  a roghnú.
- 3 - Brúigh OK, ansin roghnaigh Athshocraigh chun é a athrú ar ais.

Má tá uait gach nasc teilifíse a athscanadh agus an roghchlár Foinsí a uasdhátú...

1 - Brúigh  SOURCES chun an roghchlár Foinsí a oscailt.

2 - Brúigh  chun  a roghnú, ansin brúigh OK.

## 10.3

### Seinn Aon-Iarrachta

Nuair atá an teilifís ar fuireachas, is féidir leat seinnteoir diosca a chasadh air le cianrialtán do theilifíse.

#### Seinn

Chun an seinnteoir diosca agus an teilifís araon a chasadh air ó fhuireachas agus tosú ag seinnt an diosca nó an chlár láithreach, brúigh  (seinn) ar chianrialtán na teilifíse.

Ní mór don ghléas a bheith nasctha le cábla HDMI agus ba cheart go mbeadh HDMI CEC casta air ar an teilifís agus ar an ngléas araon.

# Feidhmchláir

## 11.1

### Maidir le Feidhmchláir

Osclaíonn tú na leathanaigh Feidhmchláir le  Feidhmchláir sa roghchlár Baile.

Taispeánann na leathanaigh Feidhmchlár an bailiúcháin Feidhmchlár ar do theilifís. Díreach cosúil le Feidhmchláir ar d'fhón cliste nó do thaibléad, tairgeann na Feidhmchláir ar do theilifís feidhmeanna sonracha chun d'eispéireas teilifíse a shaibhriú. Feidhmchláir cosúil le cluichí teilifíse nó tuartha aimsire (i measc feidhmchlár eile). Nó oscail Feidhmchlár Brabhsálaí Idirlín chun an tIdirlíon a scimeáil.

Tá Feidhmchláir in ann teacht ó Gailearaí na bhFeidhmchlár Philips nó siopa Google Play™. Tá roinnt Feidhmchlár praiticiúil réamhshuiteáilte ar do theilifís. Tá roinnt de na Feidhmchláir in ann Giúirléidí a thairiscint a thaispeántar ar leathanaigh na bhFeidhmchlár.





Chun Feidhmchláir a shuiteáil ó Gailearaí na bhFeidhmchlár Philips nó ó shiopa Google Play, ní mór don teilifís a bheith nasctha leis an tIdirlíon.

## 11.2

### Feidhmchlár a shuiteáil

Is féidir leat Feidhmchlár a shuiteáil ó Ghailearaí na bhFeidhmchlár Philips nó ó shiopa Google Play.

Chun Feidhmchlár a shuiteáil...

- 1 - Brúigh  HOME chun an roghchlár Baile a oscailt.
- 2 - Roghnaigh  Feidhmchláir chun  Feidhmchláir a oscailt.
- 3 - Roghnaigh  deilbhín Gailearaí na bhFeidhmchlár nó deilbhín siopa  Google Play™.
- 4 - Roghnaigh an Feidhmchlár atá uait agus roghnaigh an cnaipe suiteála in aice leis an bhFeidhmchlár.



Suiteálfaidh an teilifís an Feidhmchlár.

Má tá aon fhadhb agat agus tú ag suiteáil Feidhmchlár, seiceáil na socruithe sa siopa Google Play ar dtús.

## Tosaigh Feidhmchlár

Is féidir leat Feidhmchlár a thosú ó leathanaigh na bhFeidhmchlár.

Chun Feidhmchlár a thosú...

- 1 - Brúigh  HOME chun an roghchlár Baile a oscailt.
- 2 - Roghnaigh  Feidhmchláir chun  Feidhmchláir a oscailt.
- 3 - Roghnaigh deilbhín an Feidhmchláir chun an Feidhmchlár a thosú.

Chun Feidhmchlár a stopadh...

Brúigh  HOME agus roghnaigh gníomhaíocht eile nó brúigh  EXIT chun féachaint ar theilifís.

---

# Meáin

---





## 12.1

### Ó Nasc USB

Is féidir leat féachaint ar do ghrianghraif nó do cheol agus físeáin a sheinnt ó mhéaróg chuimhne USB nó diosca cruá USB nasctha.

Agus an teilifís casta air agat, plugáil isteach méaróg chuimhne USB nó Diosca Cruá USB i gceann de na naisc USB. Braithfidh an teilifís an gléas agus tabharfaidh sé liosta de do chomhaid Meán. Mura dtaispeánfar an liosta comhad go huathoibríoch, brúigh  SOURCES agus roghnaigh **USB**.

Is féidir leat cuardach a dhéanamh do chomhad leis an réimse cuardaigh nó do chomhaid a bhrabhsáil sa struchtúr fillteán atá eagraithe agat ar an tiomántán.

Déanfaidh an teilifís do chomhaid Meán a chuachadh freisin ag brath ar a gcineál –  Físeáin ,  Grianghraif nó  Ceol . Tá feidhmeanna na n-eochracha datha agus na roghanna in  OPTIONS tiomanta mar sin do gach cineál.

Brúigh  HOME agus roghnaigh gníomhaíocht eile chun éirí as seinnt físeán, grianghraf agus ceol.

#### Rabhadh:

Má dhéanann tú iarracht clár a chur ar sos nó é a thaifeadadh nuair atá Diosca Cruá USB, iarrfaidh an teilifís ort an Diosca Cruá USB a fhormáidiú. Scríosfaidh an formáidiú seo gach comhad reatha ar an Diosca Cruá USB.

---

## 12.2

### Ó Ríomhaire nó NAS

Is féidir leat féachaint ar do ghrianghraif nó do cheol agus físeáin a sheinnt ó ríomhaire nó ó NAS (Stóras atá Ceangailte le Líonra) i do líonra baile.

Ní mór don teilifís agus don ríomhaire nó NAS a bheith sa líonra baile céanna. Ní mór duit Bogearraí Freastalaí Meán cosúil le Twonky™ a shuiteáil ar do ríomhaire nó do NAS. Ní mór do do Fhreastálaí Meán a bheith socraithe chun comhaid a roinnt leis an teilifís. Taispeánfaidh an teilifís do chomhaid agus d'fhillteáin mar a eagraíonn an Freastálaí Meán iad nó mar atá siad struchtúrtha ar do ríomhaire nó NAS. Tá feidhmeanna na n-eochracha datha agus na roghanna in  OPTIONS mar a chéile do gach ceann de na comhaid Meán ar an teilifís.

Má thacaíonn an Freastálaí Meán le cuardach do chomhaid, beidh réimse cuardaigh ar fáil.

Chun na comhaid a bhrabhsáil agus a sheinnt ar do

# 3D

## 13.1

### A bhfuil de dhíth ort

Is teilifís 3D fulangach í seo.

Chun féachaint ar 3D...

- tiúnáil do chainéal teilifíse a chraolann cláir i 3D
- scannán a thógáil amach ar cíós i 3D ó shiopa físeán ar líne
- féachaint ar scannán i 3D ó Dhiosca Blu-ray 3D, gléas USB nó ríomhaire

Is féidir leat féachaint ar ghrianghraif i dtaifeach Ultra HD i 3D ó nasc USB.

Ní féidir leat féachaint ar 3D ar fhíseán Ultra HD dúchasach, físeáin ó ghléas atá nasctha leis an nasc HDMI 5.

Chun péire breise spéaclaí a fháil, ceannaigh spéaclaí fulangacha Philips 3D PTA417 nó PTA426 (díoltar astu féin iad). Tá an seans ann nach dtacófar le spéaclaí 3D eile.

## 13.2

### Spéaclaí 3D

Nuair atá clár 3D ar taispeáint ar an scáileán, díreach cuir ort na spéaclaí 3D chun féachaint ar an gclár i 3D.

An airde amhairc a mholtar

Chun an caighdeán pictiúir is fearr a fháil, ba cheart go mbeadh do shúile ar aon leibhéal le lár an scáileáin nuair atá tú ag féachaint ar theilifís 3D fulangach.

## 13.3

### Socruithe 3D

#### Lascadh Uathoibríoch

Is féidir leat do rogha a shocrú maidir leis an gcaoi 3D a thosú sa todhchaí an chéad uair a bhraitear comhartha 3D. Is féidir leat an socrú seo a athrú sa roghchlár Suiteáil ina dhiaidh sin.

- Chun athrú go 3D go huathoibríoch, roghnaigh **Uathoibríoch**.
- Chun fógra a thaispeáint ar dtús, roghnaigh **Fógra amháin**.
- Chun nach n-athrófar go 3D go deo, roghnaigh **Go Deo**.

Chun an socrú seo a athrú...

1 - Brúigh , roghnaigh **Gach socrú** agus brúigh **OK**.

2 - Roghnaigh **3D** agus brúigh  (deas) chun an roghchlár a oscailt.

3 - Roghnaigh **Athraigh go 3D** agus roghnaigh **Uathoibríoch**, **Fógra Amháin** nó **Go Deo**.

4 - Brúigh  (clé), arís agus arís eile, más gá, chun an roghchlár a dhúnadh.

### 3D a stopadh

Chun éirí as féachaint ar 3D...

1 - Brúigh .

2 - Roghnaigh **Formáid 3D > 2D**, agus brúigh **OK**.

Athraítear 3D go 2D nuair a athraíonn tú go cainéal eile nó go gléas nasctha.

### Tiontú 2D go 3D

Is féidir leat féachaint ar 3D i gcónaí le Tiontú 2D go 3D. Cruthaíonn an teilifís 3D go saorga ó chomhartha 2D.

Chun féachaint ar 3D ó chomhartha 2D...

1 - Brúigh .

2 - Roghnaigh **Formáid 3D Format > Tiontú 2D go 3D**, ansin brúigh **OK**.

Chun tiontú 2D go 3D a chasadh as...

1 - Brúigh .

2 - Roghnaigh **Formáid 3D > 2D**, ansin brúigh **OK**.

### Formáid 3D

Nuair a athraíonn an teilifís go 3D nó nuair atá fógra ar taispeáint go bhfuil 3D ar fáil, cuir ort do spéaclaí 3D.

Mura bhfuil an teilifís in ann an comhartha 3D a bhraith (tá an clib comhartha 3D ar iarraidh), taispeántar an clár 3D mar íomhá dhúbáilte ar an scáileán.

Chun an socrú cuí a roghnú chun pictiúr cruinn 3D a fháil...

1 - Brúigh .

2 - Roghnaigh **Formáid 3D > 3D - Taobh le Taobh**, **3D - Barr/ Bun**, **3D - Taobh le Taobh Inbhéartaithe**, nó **3D - Barr/ Bun Inbhéartaithe**, ansin brúigh **OK**.

## Féachaint 3D is fearr

Chun an t-eispéireas 3D féachana is fearr a fháil, molaimid duit na nithe seo a leanas a dhéanamh:

- suí ar a laghad achar ón teilifís atá 3 oiread airde scáileán na teilifíse, ach gan suí níos faide ná 6 méadar uaidh.
- soilsiú fluaraiseach (cosúil le soilsiú TL nó bolgáin solais áirithe atá tíosach ar fhuinneamh agus a oibríonn ar mhinicíocht íseal) agus solas díreach na gréine a sheachaint, mar go bhféadfáidís cur isteach ar an eispéireas 3D.

## Cúram a thabhairt do na Spéaclaí 3D

- Ná húsáid ceimiceáin ghlanta a bhfuil alcól, tuaslagóir nó dromchlaghníomhaí iontu, nó céir, beinséin, tanaitheoir, éarthach muiscíte nó bealadh. Tá dídhathú nó scoilteanna in ann tarlú má úsáidtear na ceimiceáin sin.
- Ná nocht na spéaclaí 3D do sholas díreach na gréine, do thine ná do huisce. D'fhéadfadh mífheidhm táirge nó tine a bheith mar thoradh air sin.
- Ná lig do na spéaclaí 3D titim ar an urlár, ná lúb iad agus ná cuir brú ar lionsaí na spéaclaí 3D.
- Úsáid ceirt ghlan bhog (micrisnáithín nó flainín cadáis) chun na lionsaí a ghlanadh ionas nach scrabhfáir iad. Ná spraeáil ábhar glanta díreach ar na spéaclaí 3D go deo. D'fhéadfadh sé dochar a dhéanamh do na leictreonaic (i gcás spéaclaí 3D Gníomhach).
- Ná húsáid ceimiceáin ghlanta a bhfuil alcól, tuaslagóir nó dromchlaghníomhaí iontu, nó céir, beinséin, tanaitheoir, éarthach muiscíte nó bealadh. Tá dídhathú nó scoilteanna in ann tarlú má úsáidtear na ceimiceáin sin.

## Rabhadh Sláinte

- Ní mholtar go bhféachfaidh leanaí atá níos óige ná sé bliana d'aois ar 3D.
- Má tá stair titimis nó taomanna fótamhothálacha agat féin ná ag do theaghlach, téigh i gcomhairle le proifisiúnach leighis sula nochtann tú féin d'fhoinsí soilse gealánacha, sraitheoga íomhánna tapaidh nó d'fhéachaint 3D.
- Má tharlaíonn sé go bhfuil tú míchompordach, éirigh as a bheith ag féachaint ar 3D agus ná gabh láithreach le haon ghníomhaíocht a d'fhéadfadh a bheith contúirteach (carr a thiomáint, mar shampla) go dtí go mbeidh do chuid siomptóm imithe. Má

mhaireann na siomptóim, ná féach ar 3D arís gan dul i gcomhairle le proifisiúnach leighis i dtosach.

- Molaimid gan féachaint ar 3D ar feadh tréimhsí fada chun míchompord cosúil le meadrán, tinneas cinn nó mearbhall a sheachaint.
- Ná húsáid na spéaclaí 3D ach amháin chun féachaint ar theilifís 3D.
- Má chaitheann tú spéaclaí ceartúcháin nó má úsáideann tú lionsaí tadhaill go hiondúil, caith na spéaclaí 3D chomh maith leis na spéaclaí nó na lionsaí sin.
- Coinnigh na spéaclaí amach ó leanaí beaga ar fhaitíos go slogfaidís páirteanna beaga nó ceallraí.
- Ba cheart do thuismitheoirí súil a choinneáil ar a gcuid leanaí nuair atá siad ag féachaint ar 3D agus cinntiú nach bhfuil aon mhíchompord orthu, mar a luadh thuas. Ní mholtar do leanaí níos óige ná 6 bliana féachaint ar 3D mar nach bhfuil a gcóras amhairc forbartha go hiomlán fós.
- Seachain úsáid na spéaclaí 3D i gcás ionfhabhtú súl nó galair eile a tharchuirtear trí theagmháil (m.sh. toinníteas, míolta cloiginn, etc.). Ná húsáid na spéaclaí 3D arís go dtí go mbeidh an ionfhabhtú imithe go hiomlán.

# Illamharc

## 14.1

### Téacs agus Teilifís



Is féidir leat féachaint ar chainéal teilifíse i scáileán beag Illamharc nuair atá tú ag féachaint ar Théacs.

Chun féachaint ar chainéal teilifíse agus tú ag féachaint ar Théacs...

1 - Brúigh  **MULTI VIEW** .

2 - Roghnaigh Illamharc: Air ar an scáileán.

Taispeánfar an cainéal a raibh tú ag féachaint air sa scáileán beag.

3 - Brúigh  + nó  - chun cainéil sa scáileán beag a athrú

Chun an scáileán beag a chur i bhfolach, brúigh  **MULTI VIEW** arís agus roghnaigh **Illamharc**:. As ar an scáileán.

## 14.2

### Gailearaí na bhFeidhmchlár agus Teilifís



Is féidir leat féachaint ar chainéal teilifíse i scáileán beag Illamharc nuair atá tú ag féachaint ar fheidhmchlár sa nGailearaí Feidhmchlár.

Chun féachaint ar chainéal teilifíse agus tú ag féachaint ar fheidhmchlár sa nGailearaí Feidhmchlár...

1 - Brúigh  **MULTI VIEW** .

2 - Roghnaigh **Illamharc**: Air ar an scáileán.

Taispeánfar an cainéal a raibh tú ag féachaint air sa scáileán beag.

3 - Brúigh  + nó  - chun cainéil sa scáileán beag a athrú

Chun an scáileán beag a chur i bhfolach, brúigh  **MULTI VIEW** arís agus roghnaigh **Illamharc**:. As ar an scáileán.

## 14.3

### HDMI agus teilifís

Is féidir leat féachaint ar chainéal teilifíse i scáileán beag Illamharc nuair atá tú ag féachaint ar fhíseán ó ghléas HDMI nasctha.



Chun féachaint ar chainéal teilifíse agus tú ag féachaint ar fhíseán ó ghléas HDMI nasctha...

1 - Brúigh  **MULTI VIEW** .

2 - Roghnaigh **Illamharc**: Air ar an scáileán.

Taispeánfar an cainéal a raibh tú ag féachaint air sa

scáileán beag.

3 - Brúigh  + nó  - chun cainéil sa scáileán beag a athrú

Chun an scáileán beag a chur i bhfolach, brúigh  **MULTI VIEW** arís agus roghnaigh **Illamharc**:. As ar an scáileán.

# Socruithe



15.1

## Pictiúr

### Stíl Phictiúir

#### Roghnaigh Stíl

Chun an pictiúr a choigeartú go héasca, is féidir leat Stíl Pictiúir réamhshainithe a roghnú.

- 1 - Agus tú ag féachaint ar chainéal teilifíse, brúigh .
- 2 - Roghnaigh **Stíl Pictiúir**, agus roghnaigh ceann de na stíleanna sa liosta.
- 3 - Brúigh  (clé), arís agus arís eile, más gá, chun an roghchlár a dhúnadh.

Is iad na stíleanna atá ar fáil...



- **Pearsanta** - Na roghanna pictiúir a shocraíonn tú i rith na chéad suiteála.
- **Gléineach** - Feiliúnach d'fhéachaint i rith an lae
- **Nádúrtha** - Socruithe pictiúir nádúrtha
- **Caighdeánach** - An socrú is fearr ó thaobh choigilt fuinnimh - Socrú réamhshainithe
- **Scannán** - Feiliúnach d'fhéachaint ar scannáin
- **Grianghraf** - Feiliúnach d'fhéachaint ar ghrianghraif
- **ISF Lá** - Do Chalabhrú ISF
- **ISF Oíche** - Do Chalabhrú ISF

#### Stíl a Aisghabháil

Nuair atá Stíl Pictiúir roghnaithe agat, is féidir leat aon socrú pictiúir a athrú in **Gach Socrú > Pictiúr...**

Stórálfaidh an stíl atá roghnaithe na hathruithe atá déanta agat. Molaimid na socruithe pictiúir don stíl **Pearsanta** amháin a athrú. Tá an Stíl Pictiúir - **Pearsanta** in ann a socruithe a shábháil do gach gléas indibhidiúl atá nasctha sa roghchlár Foinsí.



Chun an stíl a aisghabháil chuig an socrú bunaidh a bhí aici...

- 1 - Agus tú ag féachaint ar chainéal teilifíse, brúigh .
- 2 - Roghnaigh **Stíl Pictiúir**, agus roghnaigh an Stíl Pictiúir a bhfuil uait é a chur ar ais.
- 3 - Brúigh an eochair datha  **Cuir Stíl ar ais**, agus brúigh **OK**. Aisghabhtar an stíl.
- 4 - Brúigh  (clé), arís agus arís eile, más gá, chun an roghchlár a dhúnadh.

#### Baile nó Siopa

Má athraítear an **Stíl Pictiúir** ar ais go **Gléineach** gach uair a chasann tú air an teilifís, socrófar suíomh na teilifíse go **Siopa**. Socrú é seo a bhaineann le tionscnaimh shiopa.

Chun an teilifís a shocrú d'úsáid sa Bhaile...







- 1 - Brúigh  roghnaigh **Gach socrú** agus brúigh **OK**.
- 2 - Roghnaigh **Socruithe Ginéarálta** agus brúigh  (deas) chun an roghchlár a oscailt.
- 3 - Roghnaigh **Suíomh > Baile** agus brúigh **OK**.
- 4 - Brúigh  (clé), arís agus arís eile, más gá, chun an roghchlár a dhúnadh.

## Socruithe pictiúir

#### Dath

Is féidir leat sáithiú datha an phictiúir a athrú le **Dath**.







Chun an dath a athrú...

- 1 - Brúigh  roghnaigh **Gach socrú** agus brúigh **OK**.
- 2 - Roghnaigh **Pictiúr** agus brúigh  (deas) chun an roghchlár a oscailt.
- 3 - Roghnaigh **Dath** agus brúigh  (deas).
- 4 - Brúigh na saigheada  (suas) nó  (síos) chun an luach a athrú.
- 5 - Brúigh  (clé), arís agus arís eile, más gá, chun an roghchlár a dhúnadh.

#### Codarsnacht

Is féidir leat codarsnacht an phictiúir a choigeartú le **Codarsnacht**.

Chun an codarsnacht athrú...

- 1 - Brúigh  roghnaigh **Gach socrú** agus brúigh **OK**.
- 2 - Roghnaigh **Pictiúr** agus brúigh  (deas) chun an roghchlár a oscailt.
- 3 - Roghnaigh **Codarsnacht** agus brúigh  (deas).
- 4 - Brúigh na saigheada  (suas) nó  (síos) chun an luach a athrú.
- 5 - Brúigh  (clé), arís agus arís eile, más gá, chun an roghchlár a dhúnadh.

#### Géire

Is féidir leat an leibhéal géire i mionsonraí an phictiúir a athrú le **Géire**.

Chun an ghéire a athrú...

- 1 - Brúigh  roghnaigh **Gach socrú** agus brúigh **OK**.



2 - Roghnaigh Pictiúr agus brúigh ► (deas) chun an roghchlár a oscailt.

3 - Roghnaigh Géire agus brúigh ☒ (deas).

4 - Brúigh na saigheada ▲ (suas) nó ▼ (síos) chun an luach a athrú.

5 - Brúigh ◀ (clé), arís agus arís eile, más gá, chun an roghchlár a dhúnadh.

---

## Socruithe Pictiúir 3D

---

### Codarsnacht 3D

Má tá tú ag féachaint ar phictiúir 3D, is féidir leat codarsnacht an phictiúir 3D a athrú le **Codarsnacht 3D**.

Chun an chodarsnacht 3D a choigeartú...

1 - Brúigh ⚙️, roghnaigh Gach socrú agus brúigh OK.

2 - Roghnaigh Pictiúr agus brúigh ► (deas) chun an roghchlár a oscailt.

3 - Roghnaigh Codarsnacht 3D agus brúigh ► (deas).

4 - Brúigh na saigheada ▲ (suas) nó ▼ (síos) chun an luach a athrú.

5 - Brúigh ◀ (clé), arís agus arís eile, más gá, chun an roghchlár a dhúnadh.

---

### Codarsnacht Físe 3D

Má tá tú ag féachaint ar phictiúir 3D, is féidir leat raon na codarsnachta físe a íslíú le **Codarsnacht Físe 3D**. Is do shainúsáideoirí atá na socruithe Codarsnacht Físe 3D dírithe.

Chun an leibhéal a athrú...

1 - Brúigh ⚙️, roghnaigh Gach socrú agus brúigh OK.

2 - Roghnaigh Pictiúr agus brúigh ► (deas) chun an roghchlár a oscailt.

3 - Roghnaigh Ardsocruithe > Codarsnacht > Codarsnacht Físe 3D, agus brúigh OK.

4 - Brúigh na saigheada ▲ (suas) nó ▼ (síos) chun an luach a athrú.

5 - Brúigh ◀ (clé), arís agus arís eile, más gá, chun an roghchlár a dhúnadh.

---

## Ardsocruithe Pictiúr

---

### Cluiche nó Ríomhaire

Nuair a nascann tú gléas, aithníonn an teilifís a chineál agus tugann sé ainm cineáil ceart do gach gléas. Is féidir leat an t-ainm cineáil a athrú más mian leat. Má shocraítear ainm cineáil ceart do ghléas, athraíonn an teilifís go huathoibríoch go dtí na socruithe teilifíse is fearr a fheileann di nuair a athraíonn tú go dtí an gléas

seo sa roghchlár Foinsí.

Má tá consól cluiche agat a bhfuil seinnteoir Diosca Blu-ray ionsuite aige, b'fhéidir go mbeidh ort an t-ainm cineáil a shocrú go Diosca Blu-ray. I gcás **Cluiche nó Ríomhaire**, is féidir leat athrú go dtí na socruithe is fearr do chluichíocht de láimh. Ná déan dearmad an socrú Cluiche nó Ríomhaire a chasadh as nuair a fhillleann tú ar fhéachaint ar theilifís.

Chun an socrú a athrú de láimh...

1 - Brúigh ⚙️, roghnaigh Gach socrú agus brúigh OK.

2 - Roghnaigh Pictiúr agus brúigh ► (deas) chun an roghchlár a oscailt.

3 - Roghnaigh Ardsocruithe > Cluiche nó Ríomhaire, agus roghnaigh an cineál gléis a bhfuil uait é a úsáid. Roghnaigh As chun athrú ar ais go dtí an teilifís.

4 - Brúigh ◀ (clé), arís agus arís eile, más gá, chun an roghchlár a dhúnadh.

---

## Socruithe Datha

---

### Imir

Is féidir leat an leibhéal imire i mionsonraí an phictiúir a athrú le **Imir**.

Chun an imir a athrú...

1 - Brúigh ⚙️, roghnaigh Gach socrú agus brúigh OK.

2 - Roghnaigh Pictiúr agus brúigh ► (deas) chun an roghchlár a oscailt.

3 - Roghnaigh Ardsocruithe > Dath agus brúigh OK.

4 - Roghnaigh Imir, agus brúigh ► (deas).

5 - Brúigh na saigheada ▲ (suas) nó ▼ (síos) chun an luach a athrú.

6 - Brúigh ◀ (clé), arís agus arís eile, más gá, chun an roghchlár a dhúnadh.

---

## Breisiú Datha

Is féidir leat déine dathanna agus na sonraí i ndathanna geala a bhreisiú le **Breisiú Datha**.

Chun an leibhéal a athrú...

1 - Brúigh ⚙️, roghnaigh Gach socrú agus brúigh OK.

2 - Roghnaigh Pictiúr agus brúigh ► (deas) chun an roghchlár a oscailt.

3 - Roghnaigh Ardsocruithe > Dath > Breisiú Datha agus brúigh OK.

4

- Roghnaigh Uasmhéid, Meánach, Íosmhéid nó As.



5 - Brúigh ◀ (clé), arís agus arís eile, más gá, chun an roghchlár a dhúnadh.

---

## Teocht Datha

Is féidir leat an pictiúr a athrú go teocht datha réamhshocraithe le **Teocht Datha** nó **Saincheaptha** a roghnú chun socrú teochta a shocrú tú féin le **Teocht Datha Saincheaptha**. Is do shainúsáideoirí atá Teocht datha agus Teocht datha shaincheaptha dírithe.

Chun luach réamhshainithe a roghnú ...





- 1 - Brúigh , roghnaigh **Gach socrú** agus brúigh **OK**.
- 2 - Roghnaigh **Pictiúr** agus brúigh  (deas) chun an roghchlár a oscailt.
- 3 - Roghnaigh **Ardsocruithe > Dath > Teocht Datha** agus brúigh **OK**.
- 4 - Roghnaigh **Normálta, Teolaí** nó **Fionnuar**. Nó roghnaigh **Saincheaptha** má tá uait teocht datha a shaincheapadh tú féin.
- 5 - Brúigh  (clé), arís agus arís eile, más gá, chun an roghchlár a dhúnadh.

---

## Teocht Datha Shaincheaptha

Is féidir leat teocht datha a shocrú tú féin le **Teocht Datha Saincheaptha**. Chun Teocht datha saincheaptha a shocrú, roghnaigh **Saincheaptha** ar dtús sa roghchlár Teocht Datha. Is do shainúsáideoirí atá Teocht Datha Saincheaptha dírithe.

Chun teocht datha saincheaptha a shocrú...

- 1 - Brúigh , roghnaigh **Gach socrú** agus brúigh **OK**.
- 2 - Roghnaigh **Pictiúr** agus brúigh  (deas) chun an roghchlár a oscailt.
- 3 - Roghnaigh **Ardsocruithe > Dath > Teocht Datha Saincheaptha** agus brúigh **OK**.
- 4 - Brúigh na saigheada  (suas) nó  (síos) chun an luach a athrú. Seasann WP do phointe bán agus BL do leibhéal dubh. Is féidir leat freisin ceann de na luachanna réamhshainithe a roghnú sa roghchlár seo.
- 5 - Brúigh  (clé), arís agus arís eile, más gá, chun an roghchlár a dhúnadh.

---

## Socruithe Rialú Datha

---

### Rialú Datha ISF

Is féidir le saineolaí ISF atáirgeadh dathanna na teilifíse a chalabhrú le **Rialú Datha ISF**. Sainsocrú ISF é Rialú Datha.

Bain an leas is fearr as do thaispeáint teilifíse le **Calabráichán ISF®**. Is féidir leat iarraidh ar shaineolaí calabráicháin ISF cuairt a thabhairt ar do theach agus an teilifís a shocrú go dtí an socrú pictiúir is fearr. Chomh maith leis sin, beidh an saineolaí in ann Calabráichán ISF a shocrú d'Ambilight. Iarr ar do mhiondioltóir Calabráichán ISF a dhéanamh duit.

Is iad na tairbhí a bhaineann le Calabráichán...

- soiléire agus géire pictiúir níos fearr
- sonraí níos fearr i gcodanna geala agus dorcha den íomhá
- dubhanna níos doimhne agus níos dorcha
- glaineacht agus cáilíocht níos fearr dathanna
- tomhaltas fuinnimh níos lú







Stórálfaidh agus glasálfaidh an saineolaí Calabráichán ISF na socruithe ISF mar 2 stíl pictiúir.

Nuair atá an Calabráichán ISF déanta, brúigh  agus roghnaigh **Stíl Pictiúir** agus roghnaigh **ISF Lá** nó **ISF Oíche**. Roghnaigh **ISF Lá** chun féachaint ar theilifís i rith choinníollacha solais ghil nó roghnaigh **ISF Oíche** nuair atá sé dorcha.

---

## Lí







Chun luach Lí a athrú...

- 1 - Brúigh , roghnaigh **Gach socrú** agus brúigh **OK**.
- 2 - Roghnaigh **Pictiúr** agus brúigh  (deas) chun an roghchlár a oscailt.
- 3 - Roghnaigh **Ardsocruithe > Dath > Rialú datha** agus brúigh **OK**.
- 4 - Roghnaigh **Lí**, agus brúigh  (deas).
- 5 - Brúigh na saigheada  (suas) nó  (síos) chun an luach a athrú.
- 6 - Brúigh  (clé), arís agus arís eile, más gá, chun an roghchlár a dhúnadh.

---

## Sáithiú

Chun an luach Sáithiú a athrú...

- 1 - Brúigh , roghnaigh **Gach socrú** agus brúigh **OK**.
- 2 - Roghnaigh **Pictiúr** agus brúigh  (deas) chun an roghchlár a oscailt.
- 3 - Roghnaigh **Ardsocruithe > Dath > Rialú datha** agus brúigh **OK**.
- 4 - Roghnaigh **Sáithiú**, agus brúigh  (deas).
- 5 - Brúigh na saigheada  (suas) nó  (síos) chun an luach a athrú.
- 6 - Brúigh  (clé), arís agus arís eile, más gá, chun an roghchlár a dhúnadh.

---

## Athshocraigh Gach Luach

Is féidir leat gach luach a athrú ar ais go dtí na luachanna réamhshocraithe le **Athshocraigh Gach Luach**.

Chun gach luach a athshocrú sa roghchlár **Rialú Datha** ...

- 1 - Brúigh , roghnaigh **Gach socrú** agus brúigh **OK**.

- 2 - Roghnaigh Pictiúr agus brúigh ► (deas) chun an roghchlár a oscailt.
- 3 - Roghnaigh Ardsocruithe > Dath > Rialú datha agus brúigh OK.
- 4 - Roghnaigh Athshocraigh Gach Luach, agus OK.
- 5 - Brúigh ◀ (clé), arís agus arís eile, más gá, chun an roghchlár a dhúnadh.

---

### Mód RGB Amháin ISF

Sainsocrú é **Mód RGB Amháin** chun athrú go dathanna RGB. Chun luachanna a athrú sa roghchlár **Mód RGB Amháin**, socraigh **ISF Lá** nó **ISF Oíche** i dtosach sa roghchlár **Stíl Pictiúir**.

Chun luach **Mód RGB Amháin** a athrú...

- 1 - Brúigh ⚙, roghnaigh Gach socrú agus brúigh OK.
- 2 - Roghnaigh Pictiúr agus brúigh ► (deas) chun an roghchlár a oscailt.
- 3 - Roghnaigh Ardsocruithe > Dath > **Mód RGB amháin** agus brúigh OK.
- 4 - Roghnaigh **Dearg**, **Uaine**, **Gorm**, nó **As** chun mód RGB a chasadh as.
- 5 - Brúigh ◀ (clé), arís agus arís eile, más gá, chun an roghchlár a dhúnadh.

---

### Socruithe Codarsnachta

---

#### Móid Codarsnachta

Is féidir leat an leibhéal ag ar féidir tomhaltas cumhachta a laghdú trí ghile an scáileáin a mhaolú a shocrú le **Mód Codarsnachta**. Roghnaigh é seo chun an tomhaltas cumhachta is fearr a fháil nó an pictiúr leis an déine is fearr.

Chun an leibhéal a athrú...

- 1 - Brúigh ⚙, roghnaigh Gach socrú agus brúigh OK.
- 2 - Roghnaigh Pictiúr agus brúigh ► (deas) chun an roghchlár a oscailt.
- 3 - Roghnaigh Ardsocruithe > Codarsnacht > **Mód Codarsnachta** agus brúigh OK.
- 4 - Roghnaigh **Caighdeánach**, **Cumhacht is fearr**, **Pictiúr is fearr**, nó **As**.
- 5 - Brúigh ◀ (clé), arís agus arís eile, más gá, chun an roghchlár a dhúnadh.

---

### Codarsnacht Dhinimiciúil

Is féidir leat an leibhéal ag a bhfeabhsaíonn an teilifís sonraí i limistéir dhorcha, láir agus gheala an phictiúir go huathoibríoch a shocrú le **Codarsnacht Dhinimiciúil**.

Chun an leibhéal a athrú...

- 1 - Brúigh ⚙, roghnaigh Gach socrú agus brúigh OK.
- 2 - Roghnaigh Pictiúr agus brúigh ► (deas) chun an roghchlár a oscailt.
- 3 - Roghnaigh Ardsocruithe > **Codarsnacht** > **Codarsnacht Dhinimiciúil** agus brúigh OK.
- 4 - Roghnaigh **Uasmhéid**, **Meánach**, **Íosmhéid** nó **As**.
- 5 - Brúigh ◀ (clé), arís agus arís eile, más gá, chun an roghchlár a dhúnadh.

---

### Codarsnacht, Gile

Is féidir leat leibhéal gile an chomhartha pictiúir a shocrú le **Gile**. Socrú é **Gile** atá dírithe ar shainúsáideoirí. Molaimid dóibh siúd nach sainúsáideoirí iad an gile a choigeartú leis an socrú **Codarsnacht**.

Chun an leibhéal a athrú...

- 1 - Brúigh ⚙, roghnaigh Gach socrú agus brúigh OK.
- 2 - Roghnaigh Pictiúr agus brúigh ► (deas) chun an roghchlár a oscailt.
- 3 - Roghnaigh Ardsocruithe > **Codarsnacht** > **Gile**, agus brúigh OK.
- 4 - Brúigh na saigheada ▲ (suas) nó ▼ (síos) chun an luach a athrú.
- 5 - Brúigh ◀ (clé), arís agus arís eile, más gá, chun an roghchlár a dhúnadh.

---

### Codarsnacht Físe

Is féidir leat raon na codarsnachta físe a laghdú le **Codarsnacht Físe**.

Chun an leibhéal a athrú...

- 1 - Brúigh ⚙, roghnaigh Gach socrú agus brúigh OK.
- 2 - Roghnaigh Pictiúr agus brúigh ► (deas) chun an roghchlár a oscailt.
- 3 - Roghnaigh Ardsocruithe > **Codarsnacht** > **Codarsnacht Físe**, agus brúigh OK.
- 4 - Brúigh na saigheada ▲ (suas) nó ▼ (síos) chun an luach a athrú.
- 5 - Brúigh ◀ (clé), arís agus arís eile, más gá, chun an roghchlár a dhúnadh.

---

## Codarsnacht Físe 3D

Má tá tú ag féachaint ar phictiúir 3D, is féidir leat raon na codarsnachta físe a laghdú le **Codarsnacht Físe 3D**. Is do shainúsáideoirí atá na socruithe Codarsnacht Físe 3D dírithe.

Chun an leibhéal a athrú...

- 1 - Brúigh , roghnaigh Gach socrú agus brúigh OK.
- 2 - Roghnaigh Pictiúr agus brúigh ► (deas) chun an roghchlár a oscailt.
- 3 - Roghnaigh Ardsocruithe > Codarsnacht > Codarsnacht Físe 3D, agus brúigh OK.
- 4 - Brúigh na saigheada ▲ (suas) nó ▼ (síos) chun an luach a athrú.
- 5 - Brúigh ◀ (clé), arís agus arís eile, más gá, chun an roghchlár a dhúnadh.

---

## Braiteoir Solais

Athraíonn an Braiteoir Solais na socruithe pictiúr agus Ambilight go huathoibríoch go dtí coinníollacha solais an tseomra. Is féidir leat an Braiteoir Solais a chasadh air nó as.

Chun casadh air nó as...

- 1 - Brúigh , roghnaigh Gach socrú agus brúigh OK.
- 2 - Roghnaigh Pictiúr agus brúigh ► (deas) chun an roghchlár a oscailt.
- 3 - Roghnaigh Ardsocruithe > Codarsnacht > Braiteoir Solais, agus brúigh OK.
- 4 - Roghnaigh Air nó As.
- 5 - Brúigh ◀ (clé), arís agus arís eile, más gá, chun an roghchlár a dhúnadh.

---

## Gáma

Is féidir leat socrú neamhlíneach a shocrú do lonras agus codarsnacht pictiúr le **Gáma**. Is do shainúsáideoirí atá an socrú gáma dírithe.

Chun an leibhéal a athrú...

- 1 - Brúigh , roghnaigh Gach socrú agus brúigh OK.
- 2 - Roghnaigh Pictiúr agus brúigh ► (deas) chun an roghchlár a oscailt.
- 3 - Roghnaigh Ardsocruithe > Codarsnacht > Gáma, agus brúigh OK.
- 4 - Brúigh na saigheada ▲ (suas) nó ▼ (síos) chun an luach a athrú.
- 5 - Brúigh ◀ (clé), arís agus arís eile, más gá, chun an roghchlár a dhúnadh.

---

## Socruithe Géire

---

### Ultra Resolution

Casann tú géire ar ardchaighdeán air i gcás ciumhaiseanna línte agus imlínte le **Ultra Resolution**.

Chun casadh air nó as...

- 1 - Brúigh , roghnaigh Gach socrú agus brúigh OK.
- 2 - Roghnaigh Pictiúr agus brúigh ► (deas) chun an roghchlár a oscailt.
- 3 - Roghnaigh Ardsocruithe > Géire > Ultra resolution, agus brúigh OK.
- 4 - Roghnaigh Air nó As.
- 5 - Brúigh ◀ (clé), arís agus arís eile, más gá, chun an roghchlár a dhúnadh.

---

### Géire, laghdú torainn

Is féidir leat leibhéal torann na híomhá a scagadh amach agus a laghdú le **Laghdú Torainn**.

Chun an laghdú torainn a athrú...

- 1 - Brúigh , roghnaigh Gach socrú agus brúigh OK.
- 2 - Roghnaigh Pictiúr agus brúigh ► (deas) chun an roghchlár a oscailt.
- 3 - Roghnaigh Ardsocruithe > Géire > Laghdú Torainn, agus brúigh ► (deas) chun an roghchlár a oscailt.
- 4 - Roghnaigh Uasmhéid, Meánach, Íosmhéid nó As.
- 5 - Brúigh ◀ (clé), arís agus arís eile, más gá, chun an roghchlár a dhúnadh.

---

### Géire, Laghdú Déantán MPEG

Is féidir leat na trasdulta digiteacha sa phictiúr a shlíomadh le **Laghdú Déantáin MPEG**. Is mar bhloic bheaga nó mar chiumhaiseanna eangacha in íomhánna is minicí a fheictear déantáin MPEG.

Chun na déantáin MPEG a laghdú...

- 1 - Brúigh , roghnaigh Gach socrú agus brúigh OK.
- 2 - Roghnaigh Pictiúr agus brúigh ► (deas) chun an roghchlár a oscailt.
- 3 - Roghnaigh Ardsocruithe > Géire > Laghdú Déantáin MPEG, agus brúigh ► (deas) chun an roghchlár a oscailt.
- 4 - Roghnaigh Uasmhéid, Meánach, Íosmhéid nó As.
- 5 - Brúigh ◀ (clé), arís agus arís eile, más gá, chun an roghchlár a dhúnadh.

---

## Socruithe Gluaisne

---

### Perfect Natural Motion

Is féidir leat an creathán gluaisne a bhíonn le feiceáil i scannáin ar an teilifís a laghdú le **Perfect Natural Motion**. Déanann Perfect Natural Motion aon ghluaiseacht mín agus líofa.

Chun an creathán gluaisne a athrú...

- 1 - Brúigh  roghnaigh Gach socrú agus brúigh OK.
- 2 - Roghnaigh Pictiúr agus brúigh ► (deas) chun an roghchlár a oscailt.
- 3 - Roghnaigh Ardsocruithe > Gluaisne > Perfect Natural Motion, agus brúigh OK.
- 4 - Roghnaigh Uasmhéid, Meánach, Íosmhéid nó As.
- 5 - Brúigh ◀ (clé), arís agus arís eile, más gá, chun an roghchlár a dhúnadh.

---

## Formáid Phictiúir

---

### Bunúsach

Mura bhfuil an pictiúr ag líonadh an scáileáin ar fad, má tá barraí dubha ar taispeáint ag barr nó ag bun an scáileáin nó ar an dá thaobh, is féidir leat an pictiúr a athrú chun an scáileán a líonadh ar fad.

Chun ceann de na bunsocruithe a roghnú chun an scáileán a líonadh...

- 1 - Brúigh  (Formáid Pictiúir).
- 2 - Roghnaigh Líon Scáileán nó Cuir in Oiriúint don Scáileán, agus brúigh OK.
- 3 - Brúigh ◀ BACK chun an roghchlár a dhúnadh.
  - Líon Scáileán – méadaíonn sé an pictiúr go huathoibríoch chun an scáileán a líonadh. Is beag díchumadh pictiúir atá ann agus bíonn na fotheidil le feiceáil i gcónaí. Níl sé feiliúnach d'ionchur ó ríomhaire. Tá roinnt formáidí pictiúr foircneacha in ann barraí dubha a thaispeáint i gcónaí.
  - Cuir in Oiriúint don Scáileán – zúmáilann sé an pictiúr isteach go huathoibríoch chun an scáileán a líonadh gan díchumadh. D'fhéadfadh barraí dubha a bheith le feiceáil. Níl sé feiliúnach d'ionchur ó ríomhaire.

---

### Ardsocruithe

Mura bhfuil an dá bhunsocrú in ann an pictiúr a fhoramáidiú ar an gcaoi atá uait, is féidir leat na hardsocruithe a úsáid. Athraíonn tú formáid do phictiúir de láimh ar do scáileán leis na hardsocruithe.

Is féidir leat an pictiúr a zúmáil, a shíneadh agus a aistriú go dtí go dtaispeánann sé a bhfuil uait – e.g.

fotheidil ar iarraidh nó meirgí téacs scrollála. Má dhéanann tú an pictiúr a fhoramáidiú le haghaidh Foinse ar leith – cosúil le consól cluiche nasctha – is féidir leat filleadh ar an socrú seo an chéad uair eile a úsáideann tú an consól cluiche. Stóráil an teilifís an socrú deireanach a rinne tú do gach nasc.

Chun an pictiúr a fhoramáidiú de láimh...

- 1 - Brúigh  (Formáid Pictiúir).
- 2 - Roghnaigh Ardsocruithe agus brúigh OK.
- 3 - Úsáid Aistriú, Zúmáil, Sí nó Bunaidh chun an pictiúr a athrú. Roghnaigh Cealaigh chun filleadh go dtí an socrú pictiúir a bhí ann nuair a d'oscail tú Formáid Pictiúir.
  - Aistriú – Roghnaigh na saigheada chun an pictiúr a aistriú. Ní féidir leat an pictiúr a aistriú ach amháin nuair atá sé zúmáilte isteach.
  - Zúmáil – Roghnaigh na saigheada chun zúmáil isteach.
  - Sí – Roghnaigh ar na saigheada chun an pictiúr a shíneadh go hingearach nó go cothrománach.
  - Cealaigh – Roghnaigh chun filleadh go dtí an fhoramáid pictiúir ar thosaigh tú léi.
  - Bunaidh – Taispeánann sé formáid bhunaidh an phictiúir atá ag teacht isteach. Is formáid 1:1 picisil ar phicsil í seo. Is mód saineolaíoch é seo d'ionchur HD agus PC.

---

## Mear-Socrú Fuaime

Shocraigh tú roinnt socruithe pictiúir go héasca i rith na chéad suiteála. Is féidir leat na céimeanna sin a dhéanamh arís le **Mear-Socrú Phictiúir**. Cinntigh gur féidir leis an teilifís tiúináil go dtí cainéal teilifíse nó go bhfuil sé in ann clár a thaispeáint ó ghléas nasctha.

Chun an pictiúr a shocrú i gcéimeanna éasca...



- 1 - Brúigh  roghnaigh Gach socrú agus brúigh OK.
- 2 - Roghnaigh Pictiúr agus brúigh ► (deas) chun an roghchlár a oscailt.
- 3 - Roghnaigh Ardsocruithe > Mear-Socrú Phictiúir, agus brúigh OK.
- 4 - Roghnaigh Tosaigh.
- 5 - Roghnaigh an socrú pictiúir is fearr leat agus lean ar aghaidh go dtí an chéad chéim eile.
- 6 - Ar deireadh roghnaigh Críochnaigh.
- 7 - Brúigh ◀ (clé), arís agus arís eile, más gá, chun an roghchlár a dhúnadh.

# Fuaim

## Stíl Fuaim

### Roghnaigh Stíl

Is féidir leat socrú réamhshainithe a roghnú le Stíl Fuaim chun an fhuaim a athrú go héasca.

- 1 - Agus tú ag féachaint ar chainéal teilifíse, brúigh .
- 2 - Roghnaigh **Fuaim** agus brúigh  (deas) chun an roghchlár a oscailt.
- 3 - Roghnaigh **Stíl Fuaim**, agus roghnaigh ceann de na stíleanna sa liosta.
- 4 - Brúigh  (clé), arís agus arís eile, más gá, chun an roghchlár a dhúnadh.

Is iad na stíleanna atá ar fáil...





- **Pearsanta** - Na roghanna fuaim a shocraíonn tú an chéad uair a chasann tú air í.
- **Bunaidh** - An socrú fuaim is neodraí
- **Scannán** - Feiliúnach d'fhéachaint ar scannáin
- **Ceol** - Feiliúnach do cheol
- **Cluiche** - Feiliúnach do chluichíocht
- **Nuacht** - Feiliúnach do chaint

### Stíl a Aisghabháil

Agus Stíl Fuaim roghnaithe agat, is féidir leat aon socrú fuaim a athrú in **Suiteáil** > **Fuaim**...

Stórálfaidh an stíl atá roghnaithe na hathruithe atá déanta agat. Molaimid na socruithe fuaim a athrú don stíl **Pearsanta** amháin. Is féidir leis an Stíl Fuaim - Pearsanta a socruithe a shábháil do gach gléas indibhidiúil atá nasctha sa roghchlár Foinsí.

Chun an stíl a aisghabháil chuig an socrú bunaidh a bhí aici...







- 1 - Agus tú ag féachaint ar chainéal teilifíse, brúigh .
- 2 - Roghnaigh **Fuaim** agus brúigh  (deas) chun an roghchlár a oscailt.
- 3 - Roghnaigh **Stíl Fuaim**, agus roghnaigh an Stíl Fuaim a bhfuil uait é a aisghabháil.
- 4 - Brúigh an eochair datha  **Aisghabh Stíl** . Aisghabhhtar an stíl.
- 5 - Brúigh  (clé), arís agus arís eile, más gá, chun an roghchlár a dhúnadh.

## Socruithe Fuaim

### Dord

Is féidir leat leibhéal ton íseal san fhuaim a athrú le **Dord**.







Chun an leibhéal a athrú...

- 1 - Brúigh , roghnaigh **Gach socrú** agus brúigh **OK**.
- 2 - Roghnaigh **Fuaim** agus brúigh  (deas) chun an roghchlár a oscailt.
- 3 - Roghnaigh **Dord** agus brúigh  (deas).
- 4 - Brúigh na saigheada  (suas) nó  (síos) chun an luach a athrú.
- 5 - Brúigh  (clé), arís agus arís eile, más gá, chun an roghchlár a dhúnadh.

### Faoi thrí

Is féidir leat an leibhéal ton ard san fhuaim a athrú le **Faoi Thrí**.





Chun an leibhéal a athrú...

- 1 - Brúigh , roghnaigh **Gach socrú** agus brúigh **OK**.
- 2 - Roghnaigh **Fuaim** agus brúigh  (deas) chun an roghchlár a oscailt.
- 3 - Roghnaigh **Faoi Thrí** agus brúigh  (deas).
- 4 - Brúigh na saigheada  (suas) nó  (síos) chun an luach a athrú.
- 5 - Brúigh  (clé), arís agus arís eile, más gá, chun an roghchlár a dhúnadh.

### Mód Imfhuaim

Is féidir leat éifeacht fuaim na gcallairí teilifíse a shocrú le **Mód Imfhuaim**.

Chun an modh imfhuaim a shocrú...

- 1 - Brúigh , roghnaigh **Gach socrú** agus brúigh **OK**.
- 2 - Roghnaigh **Fuaim** agus brúigh  (deas) chun an roghchlár a oscailt.
- 3 - Roghnaigh **Mód Imfhuaim** agus brúigh  (deas) chun an roghchlár a oscailt.
- 4 - Roghnaigh **Steiréó** nó **Incredible surround**.
- 5 - Brúigh  (clé), arís agus arís eile, más gá, chun an roghchlár a dhúnadh.



### Socruithe Fuaim chun Féachaint ar 3D

#### Incredible surround 3D

Is féidir leat éifeacht fuaim na gcallairí teilifíse a shocrú le **Mód Imfhuaim**. Má roghnaíonn tú **Incredible Surround** d'fhéachaint teilifíse 2D, athróidh

an teilifís go **Incredible Surround 3D** go huathoibríoch nuair a thosaíonn tú ag féachaint ar 3D. Mura bhfuil uait go n-athródh an teilifís go huathoibríoch, roghnaigh **As** in **Uath-Imfhuaim 3D**.

Chun an modh imfhuaime a shocrú...



- 1 - Brúigh , roghnaigh **Gach socrú** agus brúigh **OK**.
- 2 - Roghnaigh **Fuaim** agus brúigh  (deas) chun an roghchlár a oscailt.
- 3 - Roghnaigh **Mód Imfhuaime** agus brúigh **OK**.
- 4 - Roghnaigh **Steiréó**, nó **Incredible surround 3D**.
- 5 - Brúigh  (clé), arís agus arís eile, más gá, chun an roghchlár a dhúnadh.

---

## Uath-Imfhuaim 3D

Is féidir leat an teilifís a chosc ó athrú go huathoibríoch go hImfhuaim Iontach 3D nuair a athraítear an teilifís d'fhéachaint 3D le **hUath-Imfhuaim 3D**.

Chun casadh air nó as...

- 1 - Brúigh , roghnaigh **Gach socrú** agus brúigh **OK**.
- 2 - Roghnaigh **Fuaim** agus brúigh  (deas) chun an roghchlár a oscailt.
- 3 - Roghnaigh **Uath-Imfhuaim 3D** agus brúigh **OK**.
- 4 - Roghnaigh **Air nó As**.
- 5 - Brúigh  (clé), arís agus arís eile, más gá, chun an roghchlár a dhúnadh.





---

## Ardsocruithe Fuaim

### Uath-Leibhéaladh Airde Fuaim

Is féidir leat an teilifís a shocrú chun difríochtaí tobanna san airde fuaim a leibhéaladh le **hUathleibhéaladh Airde Fuaim**. Bíonn sé sin ag teastáil go hiondúil ag tús na bhfógraí nó nuair atá tú ag athrú cainéal.

Chun casadh air nó as...



- 1 - Brúigh , roghnaigh **Gach socrú** agus brúigh **OK**.
- 2 - Roghnaigh **Fuaim** agus brúigh  (deas) chun an roghchlár a oscailt.
- 3 - Roghnaigh **Ardsocruithe** agus brúigh  (deas) chun an roghchlár a oscailt.
- 4 - Roghnaigh **Uathleibhéaladh Airde Fuaim** agus brúigh  (deas) chun an roghchlár a oscailt.
- 5 - Roghnaigh **Air nó As**.
- 6 - Brúigh  (clé), arís agus arís eile, más gá, chun an roghchlár a dhúnadh.

---

## Clear Sound

Feabhsaíonn tú an fhuaim do chaint le **Clear Sound**. Feileann sé go breá do chláir nuachta. Is féidir leat an feabhas cainte a chasadh air nó as.

Chun casadh air nó as...



- 1 - Brúigh , roghnaigh **Gach socrú** agus brúigh **OK**.
- 2 - Roghnaigh **Fuaim** agus brúigh  (deas) chun an roghchlár a oscailt.
- 3 - Roghnaigh **Advanced** > **Clear sound** agus Brúigh **OK**.
- 4 - Roghnaigh **Air nó As** agus ansin brúigh **OK**.
- 5 - Brúigh  (clé), arís agus arís eile, más gá, chun an roghchlár a dhúnadh.

---

## Formáid Fuaim Amach

Is féidir leat comhartha fuaim amach na teilifíse a shocrú chun dul in oiriúint do na cumais próiseála fuaim atá ag do Chóras Amharclainne Baile le **Formáid Fuaim Amach**.

Chun an Fhormáid Fuaim Amach a shocrú...



- 1 - Brúigh , roghnaigh **Gach socrú** agus brúigh **OK**.
- 2 - Roghnaigh **Fuaim** agus brúigh  (deas) chun an roghchlár a oscailt.
- 3 - Roghnaigh **Ardsocruithe** > **Formáid Fuaim Amach** agus brúigh **OK**.
- 4 - Roghnaigh **Ilchainéal** nó **Steiréó**, ansin brúigh **OK**.
- 5 - Brúigh  (clé), arís agus arís eile, más gá, chun an roghchlár a dhúnadh.

---

## Leibhéaladh Fuaim Amach

Is féidir airde fuaim an Chórais Amharclainne Baile a chothromú le hairde fuaim na teilifíse nuair a athraíonn tú ó cheann amháin go dtí an ceann eile le **Leibhéaladh Fuaim Amach**.

Chun an difríocht san airde fuaim a leibhéaladh...

- 1 - Brúigh , roghnaigh **Gach socrú** agus brúigh **OK**.
- 2 - Roghnaigh **Fuaim** agus brúigh  (deas) chun an roghchlár a oscailt.
- 3 - Roghnaigh **Ardsocruithe** > **Leibhéaladh Fuaim Amach** agus brúigh **OK**.
- 4 - Roghnaigh **Níos mó**, **Meánach**, nó **Níos lú**, ansin brúigh **OK**.
- 5 - Má tá difríocht mhór san airde fuaim, roghnaigh **Níos Mó**. Má tá difríocht bheag san airde fuaim, roghnaigh **Níos Lú**.
- 6 - Brúigh  (clé), arís agus arís eile, más gá, chun an roghchlár a dhúnadh.

---

## Moill ar Fhuaim Amach

Má shocraíonn tú moill sionc Fuaime ar do Chóras Amharclainne Baile chun an fhuaim a shioncronú leis an bpictiúr, ní mór duit **Moill ar Fhuaim Amach** ar an teilifís a chasadh as.

Chun an Mhoill ar Fhuaim Amach a chasadh as...

- 1 - Brúigh  roghnaigh Gach socrú agus brúigh OK.
- 2 - Roghnaigh Fuaim agus brúigh ► (deas) chun an roghchlár a oscailt.
- 3 - Roghnaigh Ardsocruithe > Mhoill ar Fhuaim Amach agus brúigh OK.
- 4 - Roghnaigh As.
- 5 - Brúigh ◀ (clé), arís agus arís eile, más gá, chun an roghchlár a dhúnadh.

---

## Seach-chur Fuaim Amach

Murar féidir leat moill a shocrú ar an gCóras Amharclainne Baile, is féidir leat moill a shocrú ar an teilifís le **Seach-Chur Fuaime Amach**.

Chun sioncronú leis an bhfuaim ar an teilifís...

- 1 - Brúigh  roghnaigh Gach socrú agus brúigh OK.
- 2 - Roghnaigh Fuaim agus brúigh ► (deas) chun an roghchlár a oscailt.
- 3 - Roghnaigh Ardsocruithe > Seach-chur Fuaime Amach agus brúigh OK.
- 4 - Úsáid an barra sleamhnáin chun an seach-chur fuaime a shocrú agus brúigh OK.
- 5 - Brúigh ◀ (clé), arís agus arís eile, más gá, chun an roghchlár a dhúnadh.

---

## Airde fuaime na gcluasán

Is féidir leat socrú ar leith a dhéanamh d'airde fuaime cluasán nasctha le hAirde Fuaime na gCluasán.

Chun an airde fuaime a athrú...

- 1 - Brúigh  roghnaigh Gach socrú agus brúigh OK.
- 2 - Roghnaigh Fuaim agus brúigh ► (deas) chun an roghchlár a oscailt.
- 3 - Roghnaigh Airde fuaime Cluasán agus brúigh OK.
- 4 - Brúigh na saigheada ▲ (suas) nó ▼ (síos) chun an luach a athrú.
- 5 - Brúigh ◀ (clé), arís agus arís eile, más gá, chun an roghchlár a dhúnadh.

---

## Callairí

---

### Córas Amharclainne Baile, fuaim

Is féidir fuaim na teilifíse a sheoladh chuig gléas fuaime nasctha - Córas Amharclainne Baile nó córas fuaime.

Is féidir leat an áit a bhfuil tú ag iarraidh fuaime na teilifíse a chloisteáil a roghnú, agus an chaoi a bhfuil uait é a rialú.

- Má roghnaíonn tú **Callairí Teilifíse As**, casann tú as callairí na teilifíse go buan.
- Má roghnaíonn tú **Callairí Teilifíse Air**, beidh callairí teilifíse air i gcónaí.

Is féidir leat ceann de na socruithe EasyLink a úsáid nuair atá gléas fuaime nasctha le HDMI CEC.

- Má roghnaíonn tú **EasyLink**, seolann an teilifís fuaim na teilifíse go dtí an gléas fuaime. Casfaidh an teilifís as callairí na teilifíse nuair atá an gléas ag seinnt na fuaime.
- Má roghnaíonn tú **EasyLink Autostart**, casfaidh an teilifís an gléas fuaime air, seolfaidh sé fuaim na teilifíse chuig an ngléas agus casfaidh sé as callairí na teilifíse.

Nuair atá EasyLink nó uath-thús EasyLink roghnaithe agat, is féidir leat athrú go callairí teilifíse i gcónaí más gá.

Chun callairí na teilifíse a shocrú...

- 1 - Brúigh  roghnaigh Gach socrú agus brúigh OK.
- 2 - Roghnaigh Fuaim agus brúigh ► (deas) chun an roghchlár a oscailt.
- 3 - Roghnaigh Ardsocruithe agus brúigh ► (deas) chun an roghchlár a oscailt.
- 4 - Roghnaigh Callairí Teilifíse agus brúigh ► (deas) chun an roghchlár a oscailt.
- 5 - Roghnaigh Callairí Teilifíse Air, Callairí Teilifíse As, EasyLink, nó EasyLink Autostart .
- 6 - Brúigh ◀ (clé), arís agus arís eile, más gá, chun an roghchlár a dhúnadh.

Chun athrú go dtí na callairí go díreach...

- 1 - Agus tú ag féachaint ar an teilifís, brúigh .
- 2 - Roghnaigh Callairí agus roghnaigh Teilifís nó Córas Fuaime.
- 3 - Brúigh ◀ (clé), arís agus arís eile, más gá, chun an roghchlár a dhúnadh.

---

### Callairí gan Sreang

---

#### A bhfuil de dhíth ort

Is féidir leat callaire gan sreang – fo-dhordaire nó barra fuaime– a nascadh leis an teilifís seo.

Tá raon ar leith de tháirgí challaire gan sreang Philips in ann nascadh agus fuaim na teilifíse a sheinnt. Téigh



go dtí láithreán gréasáin Philips le haghaidh táirgí fuaime gan sreang a fheileann don teilifís seo - [www.philips.com/tv](http://www.philips.com/tv)

Chun fuaime na teilifíse a sheinnt ar challaire gan sreang, ní mór duit an callaire gan sreang a phéireáil leis an teilifís. Is féidir leat suas le 10 callaire gan sreang a phéireáil ach ní féidir leat an fhuaim a sheinnt ach ar challaire amháin gan sreang ag aon am amháin. Má nascann tú fo-dhordaire, seinntear an fhuaim ar an teilifís agus ar an bhfo-dhordaire. Má nascann tú barra fuaime, ní sheinntear an fhuaim ach ar an mbarra fuaime amháin.

---

### Roghnaigh Callaire

Chun callaire gan sreang a nascadh...

- 1 - Brúigh , roghnaigh Gach socrú agus brúigh OK.
- 2 - Roghnaigh Fuaim agus brúigh ► (deas) chun an roghchlár a oscailt.
- 3 - Roghnaigh Callairí gan Sreang > Nasc Callaire agus brúigh OK.
- 4 - Brúigh ◀ (clé), arís agus arís eile, más gá, chun an roghchlár a dhúnadh.

---

### Bain Callaire As

Chun callaire gan sreang a bhaint as...

- 1 - Brúigh , roghnaigh Gach socrú agus brúigh OK.
- 2 - Roghnaigh Fuaim agus brúigh ► (deas) chun an roghchlár a oscailt.
- 3 - Roghnaigh Callairí gan Sreang > Bain Callaire As agus brúigh OK.
- 4 - Brúigh ◀ (clé), arís agus arís eile, más gá, chun an roghchlár a dhúnadh.

---

### Airde Fuaime Fo-Dhordaire

Chun airde fuaime challaire gan sreang a athrú...

- 1 - Brúigh , roghnaigh Gach socrú agus brúigh OK.
- 2 - Roghnaigh Fuaim agus brúigh ► (deas) chun an roghchlár a oscailt.
- 3 - Roghnaigh Callairí gan Sreang > Leibhéal Airde Fo-Dhordaire agus brúigh OK.
- 4 - Brúigh ◀ (clé), arís agus arís eile, más gá, chun an roghchlár a dhúnadh.

---

### Fabhtcheartú

Nasc caillte

• Lonnaigh an callaire gan sreang laistigh de 5 méadar ón teilifís.

• Tá áiteanna a bhfuil go leor gníomhaíochta gan sreang iontu - árasáin a bhfuil go leor ródairí gan sreang ann - in ann cur isteach ar an nasc gan sreang. Bíodh an ródaire agus an callaire gan sreang chomh gar don teilifís agus is féidir.

### Mímheitseáil fuaime agus físe

• D'fhéadfadh fadhbanna sioncronaithe fuaime agus físe a bheith ag roinnt córas challairí gan sreang. Molaimid go n-úsáidfí táirgí fuaime gan sreang Philips.

---

## Lonnú Teilifíse

Mar chuid den chéad suiteáil, socraítear an socrú seo do Ar sheastán teilifíse nó Gléasta ar an mBall. Má tá suíomh na teilifíse athraithe ó shin agat, athraigh an socrú sin dá réir le haghaidh an atáirgeadh fuaime is fearr.

- 1 - Brúigh , roghnaigh Gach socrú agus brúigh OK.
- 2 - Roghnaigh Socruithe teilifíse agus brúigh ► (deas) chun an roghchlár a oscailt.
- 3 - Roghnaigh Lonnú Teilifíse agus brúigh OK.
- 4 - Roghnaigh Ar sheastán teilifíse nó Gléasta ar an mballa.
- 5 - Brúigh ◀ (clé), arís agus arís eile, más gá, chun an roghchlár a dhúnadh.

---

15.3

## Ambilight

---

### Ambilight, Air nó As

Is féidir leat stíl a shocrú d'Ambilight. Tá roinnt stíleanna dinimiciúla ann mar aon le stíl statach amháin – dath seasmhach. I gcás na stíle stataí, is féidir leat an dath a roghnú tú féin. Mar rogha air sin, is féidir leat Ambilight a chasadh as.

Chun an Stíl Ambilight a shocrú...

- 1 - Brúigh  (Ambilight).
- 2 - Roghnaigh an Stíl Ambilight is fearr leat. Má roghnaíonn tú Statach, taispeánfar pailéad dathanna. Roghnaigh dath sa phailéad chun an dath Statach a shocrú. Roghnaigh As chun Ambilight a chasadh as.

Chomh maith leis an socrú As, is iad seo a leanas na stíleanna atá ar fáil...

- Caighdeánach
- Nádúrtha
- Tumthach
- Beoga
- Cluiche

- Compord
- Lig do Scíth

- ISF
- Statach

---





## Socruithe Ambilight

---

### Gile Ambilight

Is féidir leat leibhéal gile an Ambilight a shocrú le **Gile Ambilight**.





Chun an leibhéal a athrú...

- 1 - Brúigh , roghnaigh **Gach socrú** agus brúigh **OK**.
- 2 - Roghnaigh **Ambilight** agus brúigh  (deas) chun an roghchlár a oscailt.
- 3 - Roghnaigh **Gile** agus brúigh **OK**.
- 4 - Brúigh na saigheada  (suas) nó  (síos) chun an luach a athrú.
- 5 - Brúigh  (clé), arís agus arís eile, más gá, chun an roghchlár a dhúnadh.

---

### Gile Ambilight, ag bun an scáileáin

Chun an leibhéal gile Ambilight a athrú ag bun an scáileáin...





- 1 - Brúigh , roghnaigh **Gach socrú** agus brúigh **OK**.
- 2 - Roghnaigh **Ambilight** agus brúigh  (deas) chun an roghchlár a oscailt.
- 3 - Roghnaigh **Gile Bhun an Scáileáin** agus brúigh **OK**.
- 4 - Brúigh na saigheada  (suas) nó  (síos) chun an luach a athrú.
- 5 - Brúigh  (clé), arís agus arís eile, más gá, chun an roghchlár a dhúnadh.

---

### Sáithiú Ambilight

Is féidir leat leibhéal sáithithe Ambilight a shocrú le **Sáithiú Ambilight**.





Chun an leibhéal a athrú...

- 1 - Brúigh , roghnaigh **Gach socrú** agus brúigh **OK**.
- 2 - Roghnaigh **Ambilight** agus brúigh  (deas) chun an roghchlár a oscailt.
- 3 - Roghnaigh **Sáithiú** agus brúigh **OK**.
- 4 - Brúigh na saigheada  (suas) nó  (síos) chun an luach a athrú.
- 5 - Brúigh  (clé), arís agus arís eile, más gá, chun an roghchlár a dhúnadh.

---

## Dath Statach Ambilight

Chun an leibhéal a athrú...

- 1 - Brúigh , roghnaigh **Gach socrú** agus brúigh **OK**.
- 2 - Roghnaigh **Ambilight** agus brúigh  (deas) chun an roghchlár a oscailt.
- 3 - Roghnaigh **Dath Statach Ambilight** agus brúigh **OK**.
- 4 - Brúigh na saigheada  (suas) nó  (síos) chun an luach a athrú.
- 5 - Brúigh  (clé), arís agus arís eile, más gá, chun an roghchlár a dhúnadh.

---



## Ardsocruithe Ambilight

---

### Dath an Bhalla

Is féidir leat tionchar balla daite ar na dathanna Ambilight a neodrú le **Dath an Bhalla**. Roghnaigh dath an bhalla taobh thiar den teilifís agus cuirfidh an teilifís na dathanna Ambilight in oiriúint dó.

Chun dath an bhalla a roghnú . . .



- 1 - Brúigh , roghnaigh **Gach socrú** agus brúigh **OK**.
- 2 - Roghnaigh **Ambilight** agus brúigh  (deas) chun an roghchlár a oscailt.
- 3 - Roghnaigh **Ardsocruithe > Dath an Bhalla** agus brúigh **OK**.
- 4 - Sa phailéad dathanna, roghnaigh an dath a mheaitseálann dath an bhalla taobh thiar den teilifís.
- 5 - Brúigh  (clé), arís agus arís eile, más gá, chun an roghchlár a dhúnadh.

---

### Casadh As Teilifís

Is féidir leat Ambilight a shocrú chun casadh as láithreach nó dul in éag go mall nuair a chasann tú as an teilifís le **Cas as teilifís**. Tugann an dul in éag mall roinnt ama duit na gnáthshoilse a chasadh air sa seomra.

Chun an chaoi a chasann Ambilight as a roghnú...

- 1 - Brúigh , roghnaigh **Gach socrú** agus brúigh **OK**.
- 2 - Roghnaigh **Ambilight** agus brúigh  (deas) chun an roghchlár a oscailt.
- 3 - Roghnaigh **Ardsocruithe > Cas as teilifís** agus brúigh **OK**.
- 4 - Roghnaigh **Dul in éag go mall** nó **Casadh as láithreach**.
- 5 - Brúigh  (clé), arís agus arís eile, más gá, chun an roghchlár a dhúnadh.

---

## Modh Solais Tolglainne

Nuair atá an teilifís ar Fuireachas, is féidir leat Ambilight a chasadh air agus éifeacht Solas Tolglainne a chruthú i do sheomra.

Chun an dath réamhshainithe modha a athrú don Solas Tolglainne...

- 1 - Brúigh , roghnaigh Gach socrú agus brúigh OK.
- 2 - Roghnaigh Ambilight agus brúigh ► (deas) chun an roghchlár a oscailt.
- 3 - Roghnaigh Ardsocruithe > Solas Tolglainne agus brúigh OK.
- 4 - Roghnaigh an modh atá uait.
- 5 - Brúigh ◀ (clé), arís agus arís eile, más gá, chun an roghchlár a dhúnadh.

Nuair atá an Philips TV Remote App ar d'fhón cliste nó ar do thaiblead, is féidir leat seicheamh dathanna don Mhodh Solais Tolglainne a shocrú tú féin. Sa liosta modhanna, cliceáil TV Remote App chun an seicheamh Solais Tolglainne atá díreach cruthaithe agat a úsáid mar Mhodh Solais Tolglainne. Nuair atá an teilifís ar Fuireachas agus d'fhón cliste nó do thaiblead nasctha leis an líonra baile céanna, is féidir leat an socrú Mhodh Solais Tolglainne ar do ghléas soghluaiste a athrú.

---

## Lounge Light+hue

Má tá Ambilight+lí suiteáilte agat, is féidir leat ligint do na bolgáin hue an Solas Tolglainne ó Ambilight a leanúint. Leathnóidh na lampaí Philips Hue an éifeacht Solas Tolglainne ar fud an tseomra. Nuair a chumraíonn tú Ambilight+lí, castar na bolgáin hue air agus socraítear iad chun an Solas Tolglainne a leanúint. Mura bhfuil tú ag iarraidh go leanfaidh na bolgáin hue an Solas Tolglainne, is féidir leat na bolgáin a chasadh as.

Chun na bolgáin hue a chasadh as...

- 1 - Brúigh , roghnaigh Gach socrú agus brúigh OK.
- 2 - Roghnaigh Ambilight agus brúigh ► (deas) chun an roghchlár a oscailt.
- 3 - Roghnaigh Ardsocruithe > Solas Tolglainne+lí agus brúigh OK.
- 4 - Roghnaigh As.
- 5 - Brúigh ◀ (clé), arís agus arís eile, más gá, chun an roghchlár a dhúnadh.

---

## Tiúnáil ISF

Nuair a chalabraíonn saineolaí ISF an teilifís, is féidir dath statach Ambilight a chalabrá. Is féidir leat aon dath atá uait a roghnú le haghaidh a chalabraithe. Nuair a bheidh an Calabrá ISF déanta, is féidir leat an dath statach ISF a roghnú.

Chun an dath statach ISF a roghnú...

- 1 - Brúigh , roghnaigh Gach socrú agus brúigh OK.
- 2 - Roghnaigh Ambilight agus brúigh ► (deas) chun an roghchlár a oscailt.
- 3 - Roghnaigh Ardsocruithe > ISF Tiúnáil agus brúigh OK.
- 4 - Brúigh na saigheada ▲ (suas) nó ▼ (síos) chun an luach a athrú.
- 5 - Brúigh ◀ (clé), arís agus arís eile, más gá, chun an roghchlár a dhúnadh.

---

## Ambilight + Hue

### Cumraigh

Is féidir leat do bholgáin Philips Hue a shocrú chun dathanna Ambilight a leanúint le Cumraigh.

Chun do bholgáin Philips Hue a shuiteáil...

- 1 - Brúigh , roghnaigh Gach socrú agus brúigh OK.
- 2 - Roghnaigh Ambilight agus brúigh ► (deas) chun an roghchlár a oscailt.
- 3 - Roghnaigh Ambilight+hue > Cumraigh, agus brúigh OK.
- 4 - Roghnaigh Tosaigh.
- 5 - Brúigh ◀ (clé), arís agus arís eile, más gá, chun an roghchlár a dhúnadh.

---

### Cas as

Chun Ambilight+hue a chasadh as...

- 1 - Brúigh , roghnaigh Gach socrú agus brúigh OK.
- 2 - Roghnaigh Ambilight agus brúigh ► (deas) chun an roghchlár a oscailt.
- 3 - Roghnaigh Ambilight+hue > Cas As, agus brúigh OK.
- 4 - Roghnaigh As, ansin brúigh OK.
- 5 - Brúigh ◀ (clé), arís agus arís eile, más gá, chun an roghchlár a dhúnadh.

---

### Tumadh

Is féidir leat an chaoi a leanann na bolgáin Hue an Ambilight le Tumadh.

Chun tumadh Ambilight+hue a athrú...

- 1 - Brúigh , roghnaigh Gach socrú agus brúigh OK.
- 2 - Roghnaigh Ambilight agus brúigh ► (deas) chun an roghchlár a oscailt.
- 3 - Roghnaigh Ambilight+hue > Tumadh, agus

brúigh OK.

4 - Brúigh na saigheada ▲ (suas) nó ▼ (síos) chun an luach a athrú.

5 - Brúigh ◀ (clé), arís agus arís eile, más gá, chun an roghchlár a dhúnadh.

---

## Féach ar Chumraíocht

Is féidir leat féachaint ar shuiteáil reatha Ambilight+hue, an líonra, an Droichead agus na bolgáin le Féach ar Chumraíocht.

Chun féachaint ar chumraíocht Ambilight+hue ...

1 - Brúigh ⚙️, roghnaigh Gach socrú agus brúigh OK.

2 - Roghnaigh Ambilight agus brúigh ▶ (deas) chun an roghchlár a oscailt.

3 - Roghnaigh Ambilight+hue > Féach ar Chumraíocht, agus brúigh OK.

4 - Roghnaigh As, ansin brúigh OK.

5 - Brúigh ◀ (clé), arís agus arís eile, más gá, chun an roghchlár a dhúnadh.

---

## Athshocraigh Cumraíocht

Chun Ambilight+hue a athshocrú ...

1 - Brúigh ⚙️, roghnaigh Gach socrú agus brúigh OK.

2 - Roghnaigh Ambilight agus brúigh ▶ (deas) chun an roghchlár a oscailt.

3 - Roghnaigh Ambilight+hue > Athshocraigh Cumraíocht, agus brúigh OK.

4 - Brúigh ◀ (clé), arís agus arís eile, más gá, chun an roghchlár a dhúnadh.

---

15.4

## Éicea-Socrúithe

---

### Tíosach ar Fhuinneamh

Cuachann Éicea-socrúithe 🌱 na socrúithe a chabhraíonn leis an gcomhshaol.

#### Tíosach ar Fhuinneamh

Má roghnaíonn tú Coigilt Fuinnimh, athraíonn an teilifís go Stíl Pictiúir - Caighdeánach go huathoibríoch, an socrú is fearr choigilt fuinnimh don phictiúr agus d'Ambilight.

Chun Coigilt Fuinnimh a shocrú don teilifís...

1 - Brúigh ⚙️, roghnaigh Gach socrú agus brúigh OK.

2 - Roghnaigh Éicea-socrúithe agus brúigh ▶ (deas) chun an roghchlár a oscailt.

3 - Clíceáil Coigilt Fuinnimh, socraítear an Stíl Pictiúir do Caighdeánach go huathoibríoch.

4 - Brúigh ◀ (clé), arís agus arís eile, más gá, chun an roghchlár a dhúnadh.

---

## Scáileán As

Mura n-éistíonn tú ach le ceol, is féidir leat scáileán na teilifíse a chasadh as chun fuinneamh a choigilt.

Chun díreach scáileán na teilifíse a chasadh as...

1 - Brúigh ⚙️, roghnaigh Gach socrú agus brúigh OK.

2 - Roghnaigh Éicea-socrúithe agus brúigh ▶ (deas) chun an roghchlár a oscailt.

3 - Roghnaigh Scáileán As.

4 - Brúigh ◀ (clé), arís agus arís eile, más gá, chun an roghchlár a dhúnadh.

Chun an scáileán a chur ar siúl arís, brúigh aon eochar ar an gciarrailaitheoir.

---

## Braiteoir Solais

Íslíonn an braiteoir ionsuite timpeallach gile an scáileán teilifíse nuair a éiríonn sé níos dorcha chun fuinneamh a shábháil. Coigeartaíonn an braiteoir ionsuite an pictiúr go huathoibríoch, in éineacht le Ambilight, do choinniollacha solais an tseomra.

Chun díreach scáileán na teilifíse a chasadh as...

1 - Brúigh ⚙️, roghnaigh Gach socrú agus brúigh OK.

2 - Roghnaigh Éicea-socrúithe agus brúigh ▶ (deas) chun an roghchlár a oscailt.

3 - Roghnaigh Braiteoir Solais. Taispeántar an deilbhín 🌱 os cionn an Bhraiteora Solais nuair atá sé gníomhach.

4 - Brúigh ◀ (clé), arís agus arís eile, más gá, chun an roghchlár a dhúnadh.



---

## Cas as an t-amadóir

Má fhaigheann an teilifís comhartha teilifíse ach mura mbrúfaidh tú méar ar an gciarriltán i rith thréimhse 4 uair, casfaidh an teilifís as go huathoibríoch chun fuinneamh a choigilt. Anuas air sin, mura bhfhaigheann an teilifís comhartha teilifíse nó ordú cianrialtáin ar feadh 10 nóiméad, casfaidh an teilifís as go huathoibríoch.

Má úsáideann tú an teilifís mar mhonatóir nó má úsáideann tú glacadóir digiteach chun féachaint ar an teilifís (Bosca bairr - STB) agus mura n-úsáideann tú cianrialtán na teilifíse, ba cheart duit an socrú chun an gléas a chasadh as go huathoibríoch a dhíghníomhachtú.

Chun an tAmadóir Casta As a dhíghníomhachtú ...

- 1 - Brúigh , roghnaigh Gach socrú agus brúigh OK.
- 2 - Roghnaigh Éicea-socruithe agus brúigh  (deas) chun an roghchlár a oscailt.
- 3 - Roghnaigh Amadóir Casta as. Roghnaigh laistigh den bharr sleamhnáin chun an luach a choigeartú. Díghníomhachtóidh an luach 0 (As) an casadh as uathoibríoch.
- 4 - Brúigh  (clé), arís agus arís eile, más gá, chun an roghchlár a dhúnadh.

Taispeánfar an deilbhín  ar aghaidh Amadóir Casta As nuair atá sé gníomhach.

---

15.5

## Socruithe Ginearálta





---

### EasyLink

---

#### Socruithe Ginearálta



Chun EasyLink a chasadh as go hiomlán...

- 1 - Brúigh , roghnaigh Gach socrú agus brúigh OK.
- 2 - Roghnaigh Socruithe Ginearálta agus brúigh  (deas) chun an roghchlár a oscailt.
- 3 - Roghnaigh EasyLink, brúigh  (deas) agus roghnaigh EasyLink céim amháin eile.
- 4 - Roghnaigh As.
- 5 - Brúigh  (clé), arís agus arís eile, más gá, chun an roghchlár a dhúnadh.

---

#### Cianrialtán EasyLink

Chun cianrialtán EasyLink a chasadh as...

- 1 - Brúigh , roghnaigh Gach socrú agus brúigh OK.
- 2 - Roghnaigh Socruithe Ginearálta agus brúigh  (deas) chun an roghchlár a oscailt.
- 3 - Roghnaigh EasyLink > Cianrialtán Easylink , agus brúigh OK.
- 4 - Roghnaigh As.
- 5 - Brúigh  (clé), arís agus arís eile, más gá, chun an roghchlár a dhúnadh.

---



## HDMI Ultra HD

Is féidir leis an teilifís seo comharthaí Ultra HD a thaispeáint. Tá roinnt gléasanna ann - nasctha le HDMI - nach n-aithíonn teilifís le Ultra HD agus tá an seans ann nach n-oibreoidh siad i gceart nó go mbeidh an pictiúr nó an fhuaim díchumtha. Is féidir leat cáilíocht an chomhartha a shocrú ag leibhéal a bhfuil an gléas in ann é a láimhseáil chun nach

mbainfidh aon mhífheidhm leis an ngléas. Mura bhfuil an gléas ag úsáid comharthaí Ultra HD, is féidir leat Ultra HD don nasc HDMI seo a chasadh as.

Ceadaíonn an socrú UHD 4:4:4/4:2:2 comharthaí UHD YCbCr 4:4:4 / 4:2:2. Ceadaíonn an socrú UHD 4:2:0 comharthaí UHD YCbCr 4:2:0.



Chun cáilíocht an chomhartha a shocrú...

- 1 - Brúigh , roghnaigh Gach socrú agus brúigh OK.
- 2 - Roghnaigh Socruithe Ginearálta agus brúigh  (deas) chun an roghchlár a oscailt.
- 3 - Roghnaigh Ardsocruithe > HDMI Ultra HD agus brúigh OK.
- 4 - Roghnaigh UHD 4:4:4/4:2:2, UHD 4:2:0 nó UHD Off agus brúigh OK.
- 5 - Brúigh  (clé), arís agus arís eile, más gá, chun an roghchlár a dhúnadh.

---

## Socruithe Android



Oscail roghchlár na Socruithe Android chun féachaint ar na socruithe a bhaineann le Android Apps nó chun iad a athrú.

- 1 - Brúigh , roghnaigh Gach socrú agus brúigh OK.
- 2 - Roghnaigh Socruithe Ginearálta agus brúigh  (deas) chun an roghchlár a oscailt.
- 3 - Roghnaigh Socruithe Android , agus brúigh OK.
- 4 - Brúigh  BACK, arís agus arís eile, más gá, chun an roghchlár a dhúnadh.

---

## Diosca Crua USB

Chun Diosca Crua USB a shuiteáil agus a fhoráidíú...



- 1 - Brúigh , roghnaigh Gach socrú agus brúigh OK.
- 2 - Roghnaigh Socruithe Ginearálta agus brúigh  (deas) chun an roghchlár a oscailt.
- 3 - Roghnaigh Diosca Crua USB , agus brúigh OK.
- 4 - Roghnaigh Tosaigh, ansin lean na treoracha ar an scáileán.
- 5 - Brúigh  (clé), arís agus arís eile, más gá, chun an roghchlár a dhúnadh.

---

## Gile Logó Philips

Is féidir leat gile an lógó Philips ar aghaidh na teilifíse a chasadh as nó a choigeartú.

Chun é a choigeartú nó a chasadh as...

- 1 - Brúigh , roghnaigh Gach socrú agus brúigh OK.
- 2 - Roghnaigh Socruithe Ginearálta agus brúigh  (deas) chun an roghchlár a oscailt.

- 3 - Roghnaigh **Gile Lógó Philips**, agus brúigh ► (deas) chun an roghchlár a oscailt.
- 4 - Roghnaigh **Íosmhéid, Meánach, Uasmhéid**, nó **As** chun soilsiú an lógó a chasadh as, ansin brúigh **OK**.
- 5 - Brúigh ◀ (clé), arís agus arís eile, más gá, chun an roghchlár a dhúnadh.

---

## Méarchlár Cianrialtáin

Chun méarchlár an chianrialtáin a shocrú go Azerty...

- 1 - Brúigh ⚙, roghnaigh **Gach socrú** agus brúigh **OK**.
- 2 - Roghnaigh **Socruithe Ginearálta** agus brúigh ► (deas) chun an roghchlár a oscailt.
- 3 - Roghnaigh **Méarchlár an Chianrialtáin** agus brúigh **OK**.
- 4 - Roghnaigh **Azerty** nó **Qwerty** agus brúigh **OK**.
- 5 - Brúigh ◀ (clé), arís agus arís eile, más gá, chun an roghchlár a dhúnadh.

---

## Socruithe Méarchláir USB

Cas air an teilifís agus nasc an méarchlár USB le ceann de na naisc **USB** ar an teilifís chun an méarchlár USB a shuiteáil. Nuair a bhraitheann an teilifís an méarchlár den chéad uair, is féidir leat leagan amach do mhéarchláir a roghnú agus do rogha a thástáil. Má roghnaíonn tú leagan amach méarchláir Choireallaigh nó Ghréigise ar dtús, is féidir leat leagan amach méarchláir Laidinigh a roghnú mar cheann tánaisteach.

Chun socrú leagan amach an mhéarchláir a athrú nuair a roghnaíodh leagan amach...

- 1 - Brúigh ⚙, roghnaigh **Gach socrú** agus brúigh **OK**.
- 2 - Roghnaigh **Socruithe Ginearálta** agus brúigh ► (deas) chun an roghchlár a oscailt.
- 3 - Roghnaigh **Socruithe Méarchláir USB**, agus brúigh **OK** chun tús a chur le suiteáil an mhéarchláir.

---

## HbbTV

Má thairgeann cainéal teilifíse leathanaigh HbbTV, ní mór duit HbbTV a chasadh air ar dtús i socruithe na teilifíse chun féachaint ar na leathanaigh.

- 1 - Brúigh ⚙, roghnaigh **Gach socrú** agus brúigh **OK**.
- 2 - Roghnaigh **Socruithe Ginearálta** agus brúigh ► (deas) chun an roghchlár a oscailt.
- 3 - Roghnaigh **HbbTV**, agus brúigh **OK**.
- 4 - Roghnaigh **Air** nó **As**.
- 5 - Brúigh ◀ (clé), arís agus arís eile, más gá, chun an roghchlár a dhúnadh.

Má tá uait rochtain ar leathanaigh HbbTV a sheachaint ar chainéal ar leith, is féidir leat na leathanaigh HbbTV a bhlocáil don chainéal sin amháin.

- 1 - Tiúin go dtí an cainéal a bhfuil uait na leathanaigh HbbTV a bhlocáil.
- 2 - Brúigh ≡ **OPTIONS** agus roghnaigh **HbbTV ar an gCainéal seo** agus brúigh **OK**.
- 3 - Roghnaigh **As** agus brúigh **OK**.

---

## Amadóir Casta As

Chun an tAmadóir Casta As a dhíghníomhachtú ...

- 1 - Brúigh ⚙, roghnaigh **Gach socrú** agus brúigh **OK**.
- 2 - Roghnaigh **Éicea-socruithe** agus brúigh ► (deas) chun an roghchlár a oscailt.
- 3 - Roghnaigh **Amadóir Casta as**. Roghnaigh laistigh den bharr sleamhnáin chun an luach a choigeartú. Díghníomhachtóidh an luach **0 (As)** an casadh as uathoibríoch.
- 4 - Brúigh ◀ (clé), arís agus arís eile, más gá, chun an roghchlár a dhúnadh.

Taispeánfar an deilbhín 📄 ar aghaidh Amadóir Casta As nuair atá sé gníomhach.

---

## Baile nó Siopa

Má tá an teilifís lonnaithe i siopa, is féidir leat an teilifís a shocrú chun meirge promóisin siopa a thaispeáint. Déanfar an **Stíl Pictiúir** a athrú go **Gléineach** go huathoibríoch. Tá an **tAmadóir Casta as** casta as.

Chun an teilifís a shocrú le haghaidh suíomh Siopa...

- 1 - Brúigh ⚙, roghnaigh **Gach socrú** agus brúigh **OK**.
- 2 - Roghnaigh **Socruithe Ginearálta** agus brúigh ► (deas) chun an roghchlár a oscailt.
- 3 - Roghnaigh **Suíomh > Siopa**, agus brúigh **OK**.
- 4 - Brúigh ◀ (clé), arís agus arís eile, más gá, chun an roghchlár a dhúnadh.

Má úsáideann tú an teilifís sa bhaile, athraigh suíomh na teilifíse go **Baile**.

---

## Suiteáil Siopa

Má tá an teilifís socraithe do **Siopa**, is féidir leat fáil físeáin thaispeána faoi leith a shocrú le haghaidh a úsáide i siopa.

- 1 - Brúigh ⚙, roghnaigh **Gach socrú** agus brúigh **OK**.
- 2 - Roghnaigh **Socruithe Ginearálta** agus brúigh ► (deas) chun an roghchlár a oscailt.



3 - Roghnaigh **Suiteáil Siopa** agus brúigh ► (deas) chun an roghchlár a oscailt.

4 - Roghnaigh **As** nó **cliceáil Meirge Próimisin** mar fhíseán taispeána siopa.

5 - Brúigh ◀ (clé), arís agus arís eile, más gá, chun an roghchlár a dhúnadh.

---

## Lonnú Teilifíse

Mar chuid den chéad suiteáil, socraítear an socrú seo do **Ar sheastán teilifíse** nó **Gléasta ar an mBalla**. Má tá suíomh na teilifíse athraithe ó shin agat, athraigh an socrú sin dá réir le haghaidh an atáirgeadh fuaime is fearr.

1 - Brúigh ⚙, roghnaigh **Gach socrú** agus brúigh OK.

2 - Roghnaigh **Socruithe Ginearálta** agus brúigh ► (deas) chun an roghchlár a oscailt.

3 - Roghnaigh **Lonnú Teilifíse** agus brúigh OK.

4 - Roghnaigh **Ar sheastán teilifíse** nó **Gléasta ar an mballa**.

5 - Brúigh ◀ (clé), arís agus arís eile, más gá, chun an roghchlár a dhúnadh.

---

## Eolaire Teilifíse

Chun tuilleadh eolais a fháil, brúigh ➡ **Eochairfhocail** agus déan cuardach do **Eolaire Teilifíse**, sonraí agus faisnéis.

---

## Lógónna Cainéal

Tá an teilifís in ann lógónna cainéal a thaispeáint i roinnt tíortha.

Mura bhfuil uait go dtaispeánfar na lógónna sin, is féidir leat iad a chasadh as.

Chun na lógónna a chasadh as...

1 - Brúigh ⚙, roghnaigh **Gach socrú** agus brúigh OK.

2 - Roghnaigh **Lógónna Cainéal** agus brúigh ► (deas) chun an roghchlár a oscailt.

3 - Roghnaigh **As** agus brúigh OK.

4 - Brúigh ◀ (clé), arís agus arís eile, más gá, chun an roghchlár a dhúnadh.

---

## Socruithe monarchan

Is féidir leat na socruithe teilifíse a athrú ar ais go dtí na socruithe bunaidh teilifíse a bhí ann (na socruithe réamhshainithe) do phictiúr, fuaim agus Ambientlight.

Chun athrú ar ais go dtí na socruithe bunaidh...

1 - Brúigh ⚙, roghnaigh **Gach socrú** agus brúigh OK.

2 - Roghnaigh **Socruithe Ginearálta** agus brúigh ► (deas) chun an roghchlár a oscailt.

3 - Roghnaigh **Socruithe monarchan** agus brúigh OK.

4 - Brúigh ◀ (clé), arís agus arís eile, más gá, chun an roghchlár a dhúnadh.

---

## Glas Leanaí

### Rátáil Tuismitheora

Chun íosaois chun féachaint ar chlár rátáilte a shocrú...

1 - Brúigh ⚙, roghnaigh **Gach socrú** agus brúigh OK.

2 - Roghnaigh **Socruithe Ginearálta** agus brúigh ► (deas) chun an roghchlár a oscailt.

3 - Roghnaigh **Glas Leanaí > Rátáil Tuismitheora**, agus roghnaigh ceann de na haoiseanna sa liosta.

4 - Brúigh ◀ (clé), arís agus arís eile, más gá, chun an roghchlár a dhúnadh.

---

### Glas Feidhmchláir

Chun feidhmchláir ó Ghailearaí na bhFeidhmchláir nach bhfuil feiliúnach do leanaí a ghlasaíl...

1 - Brúigh ⚙, roghnaigh **Gach socrú** agus brúigh OK.

2 - Roghnaigh **Socruithe Ginearálta** agus brúigh ► (deas) chun an roghchlár a oscailt.

3 - Roghnaigh **Glas Leanaí > Rátáil Feidhmchláir** agus brúigh OK.

4 - Roghnaigh **Air** nó **As** agus ansin brúigh OK.

5 - Brúigh ◀ (clé), arís agus arís eile, más gá, chun an roghchlár a dhúnadh.

---

### Socraigh Cód / Athraigh Cód

Úsáidtear an PIN Glais Leanaí chun cainéil nó cláir a ghlasaíl nó a dhíghlasáil.

Chun an cód glais a shocrú nó chun an cód reatha a athrú...

1 - Brúigh ⚙, roghnaigh **Gach socrú** agus brúigh OK.

2 - Roghnaigh **Socruithe Ginearálta** agus brúigh ► (deas) chun an roghchlár a oscailt.

- 3 - Roghnaigh Glas Leanaí > Socruithe Ginearálta nó Athraigh Cód agus brúigh OK.
- 4 - Cuir isteach cód a bhfuil 4 digit ann. Má tá cód socraithe cheana féin, cuir isteach an cód Glais Leanaí reatha agus ansin cuir isteach an cód nua faoi dhó.
- 5 - Brúigh ◀ (clé), arís agus arís eile, más gá, chun an roghchlár a dhúnadh.

Tá an cód nua socraithe.

### An bhfuil do chód PIN Glais Leanaí dearmadtha agat?

Má tá do chód PIN dearmadtha agat, is féidir leat an cód reatha a scoitheadh agus ceann nua a chur isteach.

- 1 - Brúigh ⚙, roghnaigh Gach socrú agus brúigh OK.
- 2 - Roghnaigh Socruithe Ginearálta agus brúigh ▶ (deas) chun an roghchlár a oscailt.
- 3 - Roghnaigh Glas Leanaí > Athraigh Cód agus brúigh OK.
- 4 - Cuir isteach an cód sáraitheach 8888.
- 5 - Anois cuir isteach cód PIN Glais Leanaí nua agus cuir isteach arís é chun é a dhearbhu.
- 6 - Brúigh ◀ (clé), arís agus arís eile, más gá, chun an roghchlár a dhúnadh.

Tá an cód nua socraithe.

---

## Athshuiteáil an teilifís

Is féidir leat suiteáil iomlán teilifíse a dhéanamh arís. Déanfar an teilifís a athshuiteáil go hiomlán.

Chun suiteáil iomlán teilifíse a athdhéanamh...

- 1 - Brúigh ⚙, roghnaigh Gach socrú agus brúigh OK.
- 2 - Roghnaigh Socruithe Ginearálta agus roghnaigh Athshuiteáil teilifís.
- 3 - Lean na treoracha ar an scáileán. D'fhéadfadh an tsuiteáil roinnt nóiméad a thógáil.

---

15.6

## Clog, Réigiún agus Teanga

---

### Teanga teilifíse

Chun teanga na roghchlár agus teachtaireachtaí teilifíse a athrú...

- 1 - Brúigh ⚙, roghnaigh Gach socrú agus brúigh OK.
- 2 - Roghnaigh Socruithe Ginearálta agus brúigh ▶ (deas) chun an roghchlár a oscailt.
- 3 - Roghnaigh Teanga > Teanga Roghchláir agus brúigh OK.
- 4 - Roghnaigh an teanga atá uait.
- 5 - Brúigh ◀ (clé), arís agus arís eile, más gá, chun an

roghchlár a dhúnadh.

---

## Roghanna Teanga

---

### Socruithe Fuaime Teanga

Is féidir le cainéil dhigiteacha teilifíse fuaime a chraoladh i gcás roinnt teangacha labhartha do chlár. Is féidir leat an phríomhtheanga fuaime agus an teanga thánaisteach fuaime is fearr leat a shocrú. Má tá fuaime ar fáil i gceann de na teangacha sin, athróidh an teilifís go dtí an fhuaim sin.

Mura bhfuil aon cheann de na teangacha fuaime is fearr leat ar fáil, is féidir leat teanga fuaime eile atá ar fáil a roghnú.

Chun an phríomhtheanga agus an teanga thánaisteach fuaime a shocrú...

- 1 - Brúigh ⚙, roghnaigh Gach socrú agus brúigh OK.
- 2 - Roghnaigh Socruithe Ginearálta agus brúigh ▶ (deas) chun an roghchlár a oscailt.
- 3 - Roghnaigh Teangacha > Fuaim Phríomhúil nó Fuaim Thánaisteach agus brúigh OK.
- 4 - Roghnaigh an teanga atá uait.
- 5 - Brúigh ◀ (clé), arís agus arís eile, más gá, chun an roghchlár a dhúnadh.

Chun teanga fuaime a roghnú nuair nach bhfuil aon cheann de na teangacha fuaime is fearr leat ar fáil.

- 1 - Brúigh ≡ OPTIONS .
- 2 - Roghnaigh Teanga Fuaime agus cliceáil ar an teanga fuaime atá uait ar bhonn sealadach.

---

### Fotheidil

---

#### Cas As

Chun Fotheidil a chasadh air, brúigh SUBTITLE.

Is féidir leat fotheidil a chasadh Air, As nó Air i rith Balbhaithe.

Nó chun fotheidil a thaispeáint go huathoibríoch nuair nach bhfuil an clár atá á chraoladh i dteanga na tíre – an teanga atá socraithe don teilifís – roghnaigh Uathoibríoch. Taispeánfaidh an socrú seo freisin Fotheidil go huathoibríoch nuair a bhalbhaíonn tú an fhuaim.

---



### Socruithe Teanga Fotheideal

Is féidir le cainéil dhigiteacha roinnt teangacha fotheideal a thairiscint do chlár. Is féidir leat príomhtheanga fotheideal agus teanga thánaisteach a shocrú d'fhotheidil. Má tá fotheidil ar fáil i gceann de na teangacha sin, taispeánfaidh an teilifís iad.



Mura bhfuil aon cheann de na teangacha fotheideal is fearr leat ar fáil, is féidir leat teanga fotheideal eile atá ar fáil a roghnú.

Chun an príomhtheanga agus teanga thánaisteach fhotheideal a shocrú...

- 1 - Brúigh  roghnaigh Gach socrú agus brúigh OK.
- 2 - Roghnaigh Socruithe Ginearálta agus brúigh  (deas) chun an roghchlár a oscailt.
- 3 - Roghnaigh Teangacha > Fotheidil Phríomhúla nó Fotheidil Thánaisteacha agus brúigh OK.
- 4 - Roghnaigh an teanga atá uait.
- 5 - Brúigh  (clé), arís agus arís eile, más gá, chun an roghchlár a dhúnadh.

Chun príomhtheanga fotheideal a roghnú nuair nach bhfuil aon cheann de na teangacha atá uait ar fáil...

- 1 - Brúigh  OPTIONS .
- 2 - Roghnaigh Teanga Fotheideal agus roghnaigh an teanga atá uait ar bhonn sealadach.

---

## Fotheidil ó Théacs

Má thiúnnann tú do chainéal analógach, ní mór duit na fotheidil a chur ar fáil de láimh do gach cainéal.

- 1 - Athraigh go dtí cainéal agus brúigh TEXT chun Téacs a oscailt.
- 2 - Cuir isteach uimhir an leathanaigh a bhfuil na fotheidil orthu, 888 go hiondúil.
- 3 - Brúigh TEXT arís chun Téacs a dhúnadh.

Má roghnaíonn tú Air i roghchlár na bhFotheidil nuair atá tú ag féachaint ar chainéal analógach, taispeánfar fotheidil má tá siad ar fáil.

Chun fáil amach an cainéal analógach nó digiteach atá ann, athraigh go dtí an cainéal agus oscail Eolas Cainéil sa roghchlár  OPTIONS.

---

## Teangacha Téacs / Teilithéacs

---

### Leathanaigh Téacs

Chun Téacs/Teilithéacs a oscailt agus tú ag féachaint ar chainéil teilifíse, brúigh TEXT.  
Chun Téacs a dhúnadh, brúigh TEXT arís.



### Roghnaigh leathanach téacs

Chun leathanach a roghnú... . .

- 1 - Cuir isteach uimhir an leathanaigh leis na heochracha uimhreacha.
- 2 - Úsáid na heochracha saighde chun nascleanúint.
- 3 - Brúigh eochair datha chun ábhar atá dathchódaithe a roghnú ag bun an scáileáin.

### Foleathanaigh téacs

Tá roinnt foleathanach in ann a bheith ag leathanach



téacs. Taispeántar uimhreacha na bhfoleathanach ar bharr in aice le huimhir an phríomhleathanaigh. Chun fo-leathanach a roghnú, brúigh  nó .

### T.O.P. Leathanaigh téacs

Tairgeann roinnt craoltóirí Téacs T.O.P. Téacs. Chun T.O.P. a oscailt Leathanaigh Téacs laistigh de Théacs, brúigh  OPTIONS agus roghnaigh forbhreathnú T.O.P.

### Leathanaigh ceanán

Déanann an teilifís liosta den 10 leathanach Téacs deireanacha a d'oscail tú. Is féidir leat iad a athoscailt sa cholún Leathanaigh Téacs Ceanán.

- 1 - In Téacs, roghnaigh an réalta ar bharr an scáileáin ar thaobh na láimhe clé chun colún na leathanach ceanán a thaispeáint.
- 2 - Brúigh  (síos) nó  (suas) chun uimhir leathanaigh a roghnú agus brúigh OK chun an leathanach a oscailt.  
Is féidir leat an liosta a ghlanadh leis an rogha Glan leathanaigh ceanán.





### Téacs a chuardach

Is féidir leat focal a roghnú agus Téacs a scanadh le haghaidh gach ásc den fhocal sin.

- 1 - Oscail leathanach Téacs agus brúigh OK.
- 2 - Roghnaigh focal nó uimhir leis na méaracha saighde.
- 3 - Brúigh OK arís chun dul díreach go dtí an chéad ásc eile den fhocal nó den uimhir sin.
- 4 - Brúigh OK arís chun dul go dtí an chéad ásc eile.
- 5 - Chun an cuardach a stopadh, brúigh  (suas) go dtí nach bhfuil aon rud roghnaithe.

### Téacs ó ghléas nasctha

Tá roinnt gléasanna a fhaigheann cainéil teilifíse in ann Téacs a thairgeadh freisin.  
Chun Téacs a oscailt ó ghléas nasctha . . .

- 1 - Brúigh  roghnaigh an gléas agus brúigh OK.
  - 2 - Agus tú ag féachaint ar chainéal ar an ngléas, brúigh  OPTIONS , roghnaigh Taispeáin eochracha an ghléis agus roghnaigh an eochair  agus brúigh OK.
  - 3 - Brúigh  BACK chun na heochracha gléis a chur i bhfolach.
  - 4 - Chun Téacs a dhúnadh, brúigh  BACK arís.
- Téacs (Ríocht Aontaithe amháin)

Tairgeann roinnt craoltóirí teilifíse digiti Téacs Digiteach nó teilifís idirghníomhach ar a gcainéil dhigiteacha teilifíse. Airítear leis seo gnáth-Théacs a úsáidtear leis na heochracha uimhreacha, dathanna agus nascleanúna chun roghanna a dhéanamh agus chun bogadh.

Chun Téacs Digiteach a dhúnadh, brúigh  BACK.

---

## Roghanna Téacs

Brúigh  OPTIONS in Téacs/Teiliteacs chun na rudaí seo a leanas a roghnú...

- **Reoigh leathanach**

Chun rothlú uathoibríoch fo-leathanach a stopadh.

- **Déscáileán / Scáileán iomlán**

Chun an cainéal teilifíse agus Téacs a thaispeáint in aice a chéile.

- **Forbhreathnú T.O.P.**

Chun T.O.P. a oscailt Téacs.

- **Méadaigh**

Chun an leathanach Téacs a mhéadú le go mbeidh sé éasca é a léamh.

- **Nocht**

Chun eolas atá i bhfolach ar an leathanach a thaispeáint.

- **Timthriall foleathanach**

Chun fo-leathanaigh a thimthriall nuair atá siad ar fáil.

- **Teanga**

Chun an grúpa carachtar a mbaineann Téacs úsáid astu chun taispeáint i gceart a athrú.

- **Téacs 2.5**

Chun Téacs 2.5 a ghníomhachtú le haghaidh tuilleadh dathanna agus grafaicí níos fearr.

---

## Téacs a Shuiteáil

### Teanga théacs

Bíonn roinnt teangacha Téacs ar fáil ag roinnt craoltóirí teilifíse digítí.

Chun an príomhtheanga agus an teanga thánaisteach Téacs a shocrú . . .

1 - Brúigh , roghnaigh **Gach socrú** agus brúigh **OK**.

2 - Roghnaigh **Socruithe Ginearálta** agus brúigh  (deas) chun an roghchlár a oscailt.

3 - Roghnaigh **Teanga > Téacs**

**Príomhúil nó Téacs Tánaisteach** agus brúigh **OK**.

4 - Roghnaigh na teangacha Téacs is fearr leat.

5 - Brúigh  (clé), arís agus arís eile, más gá, chun an roghchlár a dhúnadh.

### Téacs 2.5

Má tá sé ar fáil, tairgeann Text 2.5 níos mó dathanna agus grafaicí níos fearr. Gníomhachtaítear Text 2.5 mar shocrú caighdeánach monarchan.

Chun Téacs 2.5 a chasadh as...

1 - Brúigh **TEXT**.

2 - Nuair atá Téacs/Teiliteacs oscailte ar an scáileán, brúigh  OPTIONS.

3 - Roghnaigh **Téacs 2.5 > As**.

4 - Brúigh  (clé), arís agus arís eile, más gá, chun an roghchlár a dhúnadh.

---

## Clog

---

### Dáta agus Am

#### Uathoibríoch

Brúigh  chun an t-am a thaispeáint. Taispeánann an **Roghchlár Baile** an t-am i gcónaí.

I roinnt tíortha, ní sheolann craoltaí digiteacha eolas UTC - Am Uilíoch Lárnach. D'fhéadfaí neamhaird a dhéanamh d'Am Coigilte Sholas an Lae agus d'fhéadfadh an teilifís am mícheart a thaispeáint.

Nuair a thairfeadann tú cláir atá sceidealta san Eolaire Teilifíse, molaimid nach n-athrófar an t-am agus an dáta de láimh. I gcás roinnt tíortha agus roinnt oibritheoirí líonra, cuirtear an socrú **Clog** i bhfolach chun socrú cloig míchruinn a sheachaint.

Chun clog na teilifíse a cheartú go huathoibríoch...

1 - Brúigh , roghnaigh **Gach socrú** agus brúigh **OK**.

2 - Roghnaigh **Socruithe Ginearálta** agus brúigh  (deas) chun an roghchlár a oscailt.

3 - Roghnaigh **Clog > Mód Uathchloig**, agus roghnaigh **Ag brath ar an tír**.

4 - Roghnaigh **Am Coigilte Sholas an Lae** agus roghnaigh an socrú cuí.

5 - Brúigh  (clé), arís agus arís eile, más gá, chun an roghchlár a dhúnadh.

---

### Treoirleabhar

Chun clog na teilifíse a shocrú de láimh...

1 - Brúigh , roghnaigh **Gach socrú** agus brúigh **OK**.

2 - Roghnaigh **Socruithe Ginearálta** agus brúigh  (deas) chun an roghchlár a oscailt.

3 - Roghnaigh **Clog > Mód Uathchloig**, agus roghnaigh **De láimh**.

4 - Roghnaigh **Dáta** agus **Am** chun iad a athrú.

5 - Brúigh  (clé), arís agus arís eile, más gá, chun an roghchlár a dhúnadh.

---

### Crios Ama

Chun an crios ama a shocrú...

1 - Brúigh , roghnaigh **Gach socrú** agus brúigh **OK**.

2 - Roghnaigh **Socruithe Ginearálta** agus brúigh  (deas) chun an roghchlár a oscailt.

3 - Roghnaigh **Clog > Crios Ama**, agus brúigh **OK**.

4 - Roghnaigh ceann de na criosanna ama.

5 - Brúigh  (clé), arís agus arís eile, más gá, chun an roghchlár a dhúnadh.

---

## Uaineadóir Codlata

Is féidir leat an teilifís a shocrú chun athrú go dtí an staid fuireachais go huathoibríoch tar éis tréimhse ama shainiúil leis an **Amadóir Codlata**.

Chun an tAmadóir Codlata a shocrú...

- 1 - Brúigh  roghnaigh Gach socrú agus brúigh OK.
- 2 - Roghnaigh **Socruithe Ginearálta** agus brúigh ► (deas) chun an roghchlár a oscailt.
- 3 - Roghnaigh **Amadóir Codlata** agus brúigh ► (deas). Is féidir leat an t-am a shocrú ar feadh suas le 180 nóiméad in eitraimh de 5 nóiméad leis an mbarra sleamhnáin. Má shocraítear go 0 nóiméad é, castar an t-amadóir codlata as. Is féidir leat i gcónaí do theilifís a chasadh as níos luaithe nó an t-am a athshocrú i rith an chomhairimh síos.
- 4 - Brúigh ◀ (clé), arís agus arís eile, más gá, chun an roghchlár a dhúnadh.

---

15.7

## Rochtain Uilíoch

---

### Cas As

Nuair atá Inrochtaineacht Uilíoch casta air, ullmhaítear an teilifís dóibh siúd atá bodhar, a bhfuil lagú éisteachta orthu, dall nó a bhfuil lagú amhairc orthu.

#### Cas air

Murar chas tú **Rochtain Uilíoch** air i rith na suiteála, is féidir leat é a chasadh air sa roghchlár **Rochtain Uilíoch** menu..

Chun Inrochtaineacht a chasadh air...

- 1 - Brúigh  roghnaigh Gach socrú agus brúigh OK.
- 2 - Roghnaigh **Rochtain Uilíoch** agus brúigh ► (deas) chun an roghchlár a oscailt.
- 3 - Roghnaigh **Rochtain Uilíoch** céim amháin eile.
- 4 - Roghnaigh **Air** agus brúigh OK.
- 5 - Brúigh ◀ (clé), arís agus arís eile, más gá, chun an roghchlár a dhúnadh.

Nuair atá **Rochtain Uilíoch** casta air, cuirtear an rogha **Rochtain Uilíoch** leis an roghchlár Roghanna.

---

### Lagú Éisteachta



Craolann roinnt cainéal teilifíse digití fuaim agus fotheideal speisialta atá curtha in oiriúint dóibh siúd a bhfuil lagú éisteachta orthu nó do dhaoine atá bodhar. Nuair atá **Lagú Éisteachta** casta air, athraíonn an teilifís go huathoibríoch go dtí an fhuaim agus na fotheidil atá curtha in oiriúint, más ann dóibh. Sular féidir leat **Lagú Éisteachta** a chasadh air, ní mór duit **Rochtain Uilíoch** a chasadh air.

Chun **Lagú éisteachta** a chasadh air...

- 1 - Brúigh  roghnaigh Gach socrú agus brúigh OK.
- 2 - Roghnaigh **Rochtain Uilíoch** agus brúigh ► (deas) chun an roghchlár a oscailt.
- 3 - Roghnaigh **Lagú éisteachta** agus brúigh ► (deas) chun an roghchlár a oscailt.
- 4 - Roghnaigh **Air** agus brúigh OK.
- 5 - Brúigh ◀ (clé), arís agus arís eile, más gá, chun an roghchlár a dhúnadh.

Chun **Lagú éisteachta** a chasadh air agus tú ag féachaint ar an teilifís...

- 1 - Agus tú ag féachaint ar chainéal teilifíse, brúigh  **OPTIONS**, roghnaigh **Rochtain Uilíoch** agus brúigh OK.
- 2 - Roghnaigh **Lagú éisteachta**, agus roghnaigh **Air**.

Chun seiceáil an bhfuil teanga fuaime dóibh siúd a bhfuil lagú éisteachta orthu ar fáil, brúigh  **OPTIONS**, roghnaigh **Teanga fuaime** agus déan cuardach do theanga fuaime atá marcáilte le .

Mura dtaispeántar Inrochtaineacht sa roghchlár Roghanna, cas **Rochtain Uilíoch** air sa roghchlár suiteáil.

---

### Lagú amhairc

---

#### Cas As

Tá cainéil teilifíse dhigiteacha in ann tráchtairacht speisialta fuaime a chraoladh a chuireann síos ar a bhfuil ag tarlú ar an scáileán.

Ní mór duit **Cur síos Fuaime** a chasadh air i dtosach sular féidir leat an fhuaim agus na héifeachtaí dóibh siúd a bhfuil lagú amhairc acu a shocrú. Chomh maith leis sin, sular féidir leat **Cur síos Fuaime** a chasadh air, ní mór duit **Rochtain Uilíoch** a chasadh air sa roghchlár suiteáil.

Cuirtear tráchtairacht tráchtair leis an ngnáthfhuaim nuair atá **Cur síos Fuaime** casta air. Chun an tráchtairacht a chasadh air (má tá sé ar fáil)...

Chun **Cur síos Fuaime** a chasadh air...

- 1 - Brúigh  roghnaigh Gach socrú agus brúigh OK.
- 2 - Roghnaigh **Rochtain Uilíoch** agus brúigh ► (deas) chun an roghchlár a oscailt.
- 3 - Roghnaigh **Cur síos Fuaime** agus brúigh ► (deas) chun an roghchlár a oscailt.
- 4 - Roghnaigh **Cur síos Fuaime** céim amháin eile
- 5 - Roghnaigh **Air** agus brúigh OK.
- 6 - Brúigh ◀ (clé), arís agus arís eile, más gá, chun an roghchlár a dhúnadh.

Chun **Cur síos Fuaime** a chasadh air agus tú ag

féachaint ar an teilifís...

1 - Agus tú ag féachaint ar chainéal teilifíse, brúigh  **OPTIONS**, roghnaigh **Rochtain Uilíoch** agus brúigh **OK**.

2 - Roghnaigh **Cur síos Fuaime**, agus roghnaigh **Air**.

Is féidir leat seiceáil an bhfuil tráchteaireacht fuaime ar fáil.

Sa roghchlár Roghanna, roghnaigh **Teanga Fuaime** agus déan cuardach do theanga fuaime atá marcáilte le .

---

## Fuaim Mheasctha

Is féidir leat airde fuaime na gnáthfuaime a mheascadh leis an tráchteaireacht fuaime.

Chun an airde fuaime a mheascadh...

1 - Brúigh , roghnaigh **Gach socrú** agus brúigh **OK**.

2 - Roghnaigh **Rochtain Uilíoch** agus brúigh  (deas) chun an roghchlár a oscailt.

3 - Roghnaigh **Cur síos Fuaime > Airde Fuaime Mheasctha** agus brúigh **OK**.

4 - Brúigh na saigheada  (suas) nó  (síos) chun an luach a athrú.

5 - Brúigh , arís agus arís eile, más gá, chun an roghchlár a dhúnadh.

Má tá teanga fuaime a bhfuil tráchteaireacht fuaime bhreise istigh léi ar fáil, is féidir leat an socrú seo a fháil freisin in  **OPTIONS > Rochtain Uilíoch > Airde Fuaime Mheasctha**.

---

## Éifeacht Fuaime

Is féidir éifeachtaí breise a bheith ar fáil le roinnt tráchteaireachta fuaime, cosúil le steiréo nó fuaimeanna ag dul in éag.

Chun **Éifeachtaí Fuaime** a chasadh air (má tá siad ar fáil)...

1 - Brúigh , roghnaigh **Gach socrú** agus brúigh **OK**.

2 - Roghnaigh **Rochtain Uilíoch** agus brúigh  (deas) chun an roghchlár a oscailt.

3 - Roghnaigh **Cur síos Fuaime > Éifeachtaí Fuaime > agus brúigh OK**.

4 - Brúigh , arís agus arís eile, más gá, chun an roghchlár a dhúnadh.

---

## Caint

I gcás cainte, tá an tráchteaireacht fuaime in ann fotheidil a stóráil do na focail a labhraítear.

Chun na fotheidil seo a chasadh air (má tá siad ar fáil)

...

1 - Brúigh , roghnaigh **Gach socrú** agus brúigh **OK**.

2 - Roghnaigh **Rochtain Uilíoch** agus brúigh  (deas) chun an roghchlár a oscailt.

3 - Roghnaigh **Cur síos Fuaime > Caint** agus brúigh **OK**.

4 - Roghnaigh **Tuairisciúil nó Fotheidil** agus brúigh **OK**.

5 - Brúigh , arís agus arís eile, más gá, chun an roghchlár a dhúnadh.

---

15.8

## Gan sreang agus Líonraí

---

### Líonra

Nasc le do líonra baile, bíodh sé sreangaithe nó gan sreang. Nó athraigh na socruithe líonra.

Chun tuilleadh eolais a fháil, brúigh  **Eochairfhocail** agus déan cuardach do **Líonra**, nasc nó **Líonra**, socruithe.

---

### Bluetooth

---

#### Déan Cuardach do Ghléasanna

Chun nasc Bluetooth a dhéanamh...

1 - Brúigh , roghnaigh **Gach socrú** agus brúigh **OK**.

2 - Roghnaigh **Gan sreang agus Líonraí** agus brúigh  (deas) chun an roghchlár a oscailt.

3 - Roghnaigh **Bluetooth > Search Bluetooth Device** agus Brúigh **OK**.

4 - Lean na treoracha ar an scáileán.

---

#### Bain Gléas As

Chun nasc Bluetooth a bhaint as...

1 - Brúigh , roghnaigh **Gach socrú** agus brúigh **OK**.

2 - Roghnaigh **Gan sreang agus Líonraí** agus brúigh  (deas) chun an roghchlár a oscailt.

3 - Roghnaigh **Bluetooth > Bain Gléas AS** agus brúigh **OK**.

---

#### Cas air gléas Bluetooth

Chun an nasc Bluetooth a chasadh air nó as ar do theilifís...

1 - Brúigh , roghnaigh **Gach socrú** agus brúigh **OK**.

2 - Roghnaigh **Gan sreang agus Líonraí** agus

brúigh ► (deas) chun an roghchlár a oscailt.  
3 - Roghnaigh Bluetooth > Bluetooth Air/As agus brúigh OK.  
4 - Roghnaigh Air agus brúigh OK.  
5 - Brúigh ◀ (clé), arís agus arís eile, más gá, chun an roghchlár a dhúnadh.

---

15.9

## Socruithe Android

Oscail roghchlár na Socruithe Android chun féachaint ar na socruithe a bhaineann le Android Apps nó chun iad a athrú.

1 - Brúigh ⚙️, roghnaigh Gach socrú agus brúigh OK.  
2 - Roghnaigh Socruithe Ginearálta agus brúigh ► (deas) chun an roghchlár a oscailt.  
3 - Roghnaigh Socruithe Android , agus brúigh OK.  
4 - Brúigh ◀ BACK arís agus arís eile, más gá, chun an roghchlár a dhúnadh.

# Suiteáil Cainéal

## Suiteáil Aeróige/Cábbla

### Nuashonraigh Cainéil

#### Uasdátú Cainéil Uathoibríoch

Má fhaigheann tú cainéil dhigiteacha, is féidir leat an teilifís a shocrú chun na cainéil seo a nuashonrú go huathoibríoch.

Déanann an teilifís nuashonrú ar na cainéil agus stóráilann sé cainéil nua uair amháin in aghaidh an lae, ag 6 AM. Stóráltar cainéil nua sa Liosta Cainéal agus marcáltar iad le . Baintear cainéil atá gan chomhartha as. Ní mór don teilifís a bheith ar Fuireachas chun cainéil a nuashonrú go huathoibríoch. Is féidir leat Nuashonrú Cainéal Uathoibríoch a chasadh as.

Chun an nuashonrú uathoibríoch a chasadh as...

- 1 - Brúigh , roghnaigh Gach socrú agus brúigh OK.
- 2 - Roghnaigh Suiteáil Aeróige/Cábbla > Nuashonrú Cainéal Uathoibríoch agus roghnaigh As.
- 3 - Brúigh (clé), arís agus arís eile, más gá, chun an roghchlár a dhúnadh.

Nuair a aimsítear cainéil nua nó má dhéantar nuashonrú ar chainéil nó má bhaintear as iad, taispeántar teachtaireacht ar an teilifís nuair a chastar air í. Is féidir leat an teachtaireacht sin a chasadh as ionas nach dtaispeánfar í i ndiaidh gach nuashonrú cainéal.

Chun an teachtaireacht a chasadh as...

- 1 - Brúigh .
- 2 - Roghnaigh Suiteáil Aeróige/Cábbla > Teachtaireacht Nuashonrú Cainéal agus roghnaigh As.
- 3 - Brúigh (clé), arís agus arís eile, más gá, chun an roghchlár a dhúnadh.

Déantar an Nuashonrú cainéal uathoibríoch i roinnt tíortha nuair atáthar ag féachaint ar an teilifís nó uair ar bith nuair atá an teilifís ar Fuireachas.

#### Nuashonrú Cainéal de Láimh

Is féidir leat nuashonrú cainéal a thosú tú féin i gcónaí.

Chun nuashonrú cainéal a thosú de láimh...

- 1 - Brúigh , roghnaigh Gach socrú agus brúigh OK.
- 2 - Roghnaigh Suiteáil Aeróige/Cábbla > Déan

Cuardach do Chainéil, ansin brúigh OK.

3 - Roghnaigh Tosaigh agus brúigh OK.

4 - Lean na treoracha ar an scáileán. D'fhéadfadh an nuashonrú roinnt nóiméad a thógáil.

## Athshuiteáil Cainéil

### Athshuiteáil Cainéil

Is féidir leat gach cainéal a athshuiteáil agus gach socrú teilifíse eile a fhágáil mar atá.

Má tá cód glais leanaí socraithe, beidh ort an cód seo a chur isteach sular féidir leat cainéil a athshuiteáil.

Chun cainéil a athshuiteáil...

- 1 - Brúigh , roghnaigh Gach socrú agus brúigh OK.
- 2 - Roghnaigh Suiteáil Aeróige/Cábbla > Déan Cuardach do Chainéil agus roghnaigh Tosaigh.
- 3 - Roghnaigh Athshuiteáil Cainéil, ansin brúigh OK.
- 4 - Lean na treoracha ar an scáileán. D'fhéadfadh an tsuiteáil roinnt nóiméad a thógáil.

### Athshuiteáil an teilifís

Is féidir leat suiteáil iomlán teilifíse a dhéanamh arís. Déanfar an teilifís a athshuiteáil go hiomlán.

Chun suiteáil iomlán teilifíse a athdhéanamh...

- 1 - Brúigh , roghnaigh Gach socrú agus brúigh OK.
- 2 - Roghnaigh Socruithe Ginearálta agus roghnaigh Athshuiteáil an teilifís.
- 3 - Lean na treoracha ar an scáileán. D'fhéadfadh an tsuiteáil roinnt nóiméad a thógáil.

### Socruithe monarchan

Is féidir leat na socruithe teilifíse a athrú ar ais go dtí na socruithe bunaidh teilifíse a bhí ann (na socruithe réamhshainithe) do phictiúr, fuaim agus Ambientlight.

Chun athrú ar ais go dtí na socruithe bunaidh...

- 1 - Brúigh , roghnaigh Gach socrú agus brúigh OK.
- 2 - Roghnaigh Socruithe Ginearálta agus brúigh (deas) chun an roghchlár a oscailt.
- 3 - Roghnaigh Socruithe monarchan agus brúigh OK.
- 4 - Brúigh (clé), arís agus arís eile, más gá, chun an roghchlár a dhúnadh.

---

## Cóipeáil Liosta Cainéal

---

### Réamheolas

Is do dhíoltóirí agus do shainúsáideoirí amháin atá Cóipeáil Liosta Cainéal beartaithe. Níl Cóipeáil Liosta Cainéal ar fáil i roinnt tíortha ach amháin do chóipeáil cainéal satailíte.

Is féidir leat na cainéil atá suiteáilte ar theilifís amháin a chóipeáil go dtí teilifís Philips eile den déanamh céanna le Cóipeáil Liosta Cainéal. Seachnaíonn tú cuardach cainéal fada trí liosta cainéal atá réamhshainithe a uaslódáil le Cóipeáil Liosta Cainéal. Úsáid méaróg chuimhne USB a bhfuil ar a laghad 1 GB de spás saor uirthi.

### Coinníollacha

- Is ón raon bliana céanna an dá teilifís.
- Tá an cineál cruu-earraí céanna ag an dá teilifís. Féach ar an gcineál cruu-earraí ar chlár chineál na teilifíse ar chúl na teilifíse. Go hiondúil, Q atá ann. . . LA
- Tá leaganacha bogearraí ag an dá theilifís atá comhoiriúnach.



### Leagan bogearraí reatha

Is féidir leat leagan reatha bhogearraí na teilifíse a sheiceáil in  > Nuashonraigh Bogearraí > Eolas Bogearraí Reatha.

---

### Cóipeáil Liosta Cainéal

Chun liosta cainéal a chóipeáil...

- 1 - Cas air an teilifís. Ba cheart go mbeadh cainéil suiteáilte ag an teilifís seo.
- 2 - Plugáil isteach méaróg chuimhne USB.
- 3 - Brúigh , roghnaigh **Gach socrú** agus brúigh **OK**.
- 4 - Roghnaigh **Socrúithe Ginearálta** agus brúigh  (deas) chun an roghchlár a oscailt.
- 5 - Roghnaigh **Cóipeáil Liosta Cainéal** agus roghnaigh **Cóipeáil chuig USB**. D'fhéadfaí iarraidh ort an cód PIN Glais Leanaí a chur isteach chun an liosta cainéal a chóipeáil.
- 6 - Nuair atá an chóipeáil déanta, bain amach pluga an mhéaróg chuimhne USB.
- 7 - Brúigh  (clé), arís agus arís eile, más gá, chun an roghchlár a dhúnadh.

Is féidir leat an liosta cainéal atá cóipeáilte a uaslódáil anois go dtí teilifís Philips eile.

---



### Uaslódáil Liosta Cainéal

---

### Teilifíseanna nach bhfuil suiteáilte

Ag brath ar do theilifís a bheith suiteáilte cheana féin nó gan a bheith suiteáilte, ní mór duit bealach éagsúil a úsáid chun liosta cainéal a uaslódáil.

#### Go dtí teilifís nach bhfuil suiteáilte fós





- 1 - Plugáil isteach an pluga cumhachta chun an tsuiteáil a thosú agus roghnaigh teanga agus tír. Is féidir leat dul thar an gcuardach cainéal. Críochnaigh an tsuiteáil.
- 2 - Plugáil isteach an mhéaróg chuimhne USB a bhfuil liosta cainéal na teilifíse eile air.
- 3 - Brúigh  chun an uaslódáil liosta cainéal a thosú.
- 4 - Roghnaigh **Socrúithe Ginearálta** agus brúigh  (deas) chun an roghchlár a oscailt.
- 5 - Roghnaigh **Cóipeáil Liosta Cainéal** agus roghnaigh **Cóipeáil chuig Teilifís**. D'fhéadfaí iarraidh ort an cód PIN Glais Leanaí na teilifíse seo a chur isteach.
- 6 - Cuirfidh an teilifís ar an eolas tú má chóipeáiltear an liosta cainéal go dtí an teilifís go rathúil. Bain amach an mhéaróg chuimhne USB.

---

### Teilifíseanna Suiteáilte

Ag brath ar do theilifís a bheith suiteáilte cheana féin nó gan a bheith suiteáilte, ní mór duit bealach éagsúil a úsáid chun liosta cainéal a uaslódáil.

#### Go dtí teilifís atá suiteáilte cheana féin

- 1 - Fíoraigh socrú tíre na teilifíse. (Chun an socrú seo a fhíorú, brúigh . Roghnaigh **Suiteáil Aeróige/Cábala** agus roghnaigh **Athshuiteáil cainéil**. Brúigh  agus ina dhiaidh sin **Cealaigh** chun an tsuiteáil a fhágáil.) Má tá an tír ceart, téigh ar aghaidh go dtí céim 2. Mura bhfuil an tír ceart, ní mór duit athshuiteáil a thosú. Chun an athshuiteáil a thosú, brúigh . Roghnaigh **Suiteáil Aeróige/Cábala** agus roghnaigh **Athshuiteáil cainéil**. Roghnaigh an tír cheart agus gabh thar an gcuardach cainéil. Críochnaigh an tsuiteáil. Nuair atá sé sin déanta agat, lean ar aghaidh le céim 2.
- 2 - Plugáil isteach an mhéaróg chuimhne USB a bhfuil liosta cainéal na teilifíse eile air.
- 3 - Chun uaslódáil an liosta cainéal a thosú, brúigh .
- 4 - Roghnaigh **Socrúithe Ginearálta** agus brúigh  (deas) chun an roghchlár a oscailt.
- 5 - Roghnaigh **Cóipeáil Liosta Cainéal** agus roghnaigh **Cóipeáil chuig teilifís**. D'fhéadfaí iarraidh ort an cód PIN Glais Leanaí na teilifíse seo a chur isteach.
- 6 - Cuirfidh an teilifís ar an eolas tú má chóipeáiltear an liosta cainéal go dtí an teilifís go rathúil. Bain amach an mhéaróg chuimhne USB.

---

## DVB-T nó DVB-C

---

### Glacacht DVB-T nó DVB-C

Roghnaigh tú Aeróg (DVB-T) nó Cábla (DVB-C) i rith na suiteála cainéal, díreach sula ndearna tú an cuardach cainéal. Déanann Aeróg DVB-T cuardach do cainéil analógacha thrastíre agus cainéil DVB-T dhigiteacha. Déanann Cábla DVB-C cuardach do chainéil analógacha agus dhigiteacha atá ar fáil ó oibrítheoir cábla DVB-C.

### Suiteáil cainéal DVB-C

Tá gach socrú DVB-C athraithe go uathoibríoch ar mhaithe le héascaíocht. Más rud é gur thug do sholáthróir DVB-C luachanna sonracha DVB-C duit, ID an líonra nó minicíocht an líonra, cuir na luachanna sin isteach nuair a iarrann an teilifís ort i rith suiteála.

### Coinbhleacht maidir le hUimhreacha Cainéal

D'fhéadfadh an uimhir cainéil chéanna a bheith ag cainéil teilifíse éagsúla (craoltóirí) i roinnt tíortha. Taispeánann an teilifís an liosta uimhreacha cainéal a bhfuil coinbhleachtaí ann i rith na suiteála. Ní mór duit an cainéal teilifíse a bhfuil uait é a shuiteáil ar uimhir cainéil a bhfuil roinnt cainéal teilifíse air a roghnú.

---

### Socrúithe DVB

---

#### Mód Minicíochta Líonra

Má tá sé ar intinn agat an modh tapaidh **Mearscanadh** a úsáid chun cainéil a chuardach sa **Scanadh Minicíochta**, roghnaigh **Uathoibríoch**. Bainfidh an teilifís úsáid as 1 de na minicíochtaí líonra réamhshainithe (nó HC - cainéal frithinge) atá in úsáid ag an gcuid is mó de na hoibrítheoirí cábla i do thír.

Má fuair tú luach sonracha minicíocht líonra chun cainéil a chuardach, roghnaigh **De Láimh**.

---

#### Minicíocht Líonra

Nuair atá an socrú **De Láimh** i bhfeidhm don **Mhód Minicíochta Líonra**, is féidir leat an luach minicíochta líonra a fuair tú ó d'oibrítheoirí cábla a chur isteach anseo. Úsáid na heochracha uimhreacha chun an luach a chur isteach.

---

#### Scanadh Minicíochta

Roghnaigh an modh chun cuardach a dhéanamh do chainéil. Is féidir leat an modh níos tapúla **Mearscanadh** a roghnú agus na socruithe réamhshainithe atá á n-úsáid ag an gcuid is mó de na hoibrítheoirí cábla i do thír a úsáid.

Má fhágann sé sin nach mbeidh aon chainéal suiteáilte nó má tá roinnt cainéal ar iarraidh, is féidir leat an modh **Scanadh Iomlán** a úsáid. Bíonn níos mó ama ag teastáil ón modh sin chun cainéil a chuardach agus a shuiteáil.

---

#### Méid Céime Minicíochta

Déanann an teilifís cuardach do chainéil in eatraimh de **8MHz**.

Má fhágann sé sin nach mbeidh aon chainéal suiteáilte nó má tá roinnt cainéal ar iarraidh, is féidir leat cuardach a dhéanamh in eatraimh níos lú de **1MHz**. Má bhaintear úsáid as na heatraimh 1MHz, beidh níos mó ama ag teastáil chun cainéil a chuardach agus a shuiteáil.

---

#### Cainéil Dhigiteacha

Má tá a fhios agat nach bhfuil d'oibrítheoir cábla ag tairiscint cainéal digiteach, ní fiú duit cuardach a dhéanamh do chainéil dhigiteacha.

---

#### Cainéil Analógacha

Má tá a fhios agat nach bhfuil d'oibrítheoir cábla ag tairiscint cainéal analógach, ní fiú duit cuardach a dhéanamh do chainéil analógacha.

---

#### Saor / Scrofa

Má tá suibscríbhinn agus CAM - Modúl Rochtana Coinníollaí agat le haghaidh seirbhísí teilifíse nach mór íoc astu, roghnaigh **Saor + Scrofa**. Mura bhfuil suibscríbhinn agat chun cainéil nó seirbhísí teilifíse nach mór íoc astu a fháil, is féidir leat **Cainéil in Aisce Amháin** a roghnú.

Chun tuilleadh eolais a fháil, brúigh an eochair datha **—Eochairfhocail** agus déan cuardach do CAM, Modúl Rochtana Coinníollaí.

---

#### Caighdeán Glacachta

Is féidir leat caighdeán agus neart comhartha chainéil dhigitigh a sheiceáil. Má tá d'aeróg féin agat, is féidir leat triail a bhaint as suíomh na haeróige a athrú chun an ghlacacht a fheabhsú.

Chun caighdeán glacachta chainéil dhigitigh a sheiceáil...

- 1 - Tiúnáil don chainéal.
- 2 - Brúigh .
- 3 - Roghnaigh **Socrúithe Ginearálta** agus brúigh **►** (deas) chun an roghchlár a oscailt.



4 - Roghnaigh **Antenna/Cable Installation** agus roghnaigh **Digital: Tástáil Glacacht** .

Taispeánfar an mhinicíocht dhigiteach don chainéal seo. Má tá an ghlacacht lag, is féidir suíomh na haeróige a athrú. Chun caighdeán comhartha na minicíochta seo a sheiceáil arís, roghnaigh **Cuardach** agus brúigh **OK**.

Chun minicíocht dhigiteach shonrach a chur isteach tú féin, úsáid na heochracha digit ar an gciarraltán. Mar rogha air sin, roghnaigh an mhinicíocht, lonnaigh na saigheada ar uimhir le ◀ agus ▶ agus athraigh an uimhir le ▲ agus ▼. Chun an mhinicíocht a sheiceáil, roghnaigh **Déan Cuardach**.

Má úsáideann tú **DVB-C** chun cainéil a fháil, beidh na roghanna **Mód Ráta Siombailí** agus **Rátaí Siombailí Réamhshainithe** ar fáil. I gcás **Mód Ráta Siombailí**, roghnaigh **Uathoibríoch**, murar thug d'oibritheoir cábla luach ráta siombailí sonrach duit. Úsáid na heochracha uimhreach chun an luach ráta siombailí a chur isteach.

---

## Suiteáil de Láimh

Is féidir cainéil teilifíse analógacha a shuiteáil de láimh, cainéal i ndiaidh cainéil.

Chun cainéil analógacha a shuiteáil de láimh...

1 - Brúigh , roghnaigh **Gach socrú** agus brúigh **OK**.

2 - Roghnaigh **Socruithe teilifíse** agus brúigh ▶ (deas) chun an roghchlár a oscailt.

3 - Roghnaigh **Antenna/Cable Installation** agus roghnaigh **Analogue: Suiteáil de Láimh**

- **Córas**

Roghnaigh **Córas** chun an córas teilifíse a shuiteáil. Roghnaigh do thír nó an chuid sin den domhan a bhfuil tú anois inti.

- **Déan Cuardach do Chainéal**

Chun cainéal a aimsiú, roghnaigh **Déan Cuardach do Chainéal**. Roghnaigh **Déan Cuardach do Chainéal**. Is féidir leat freisin minicíocht a chur isteach tú féin. Má tá an ghlacacht lag, brúigh **Cuardaigh** arís. Má tá uait an cainéal a stóráil, roghnaigh **Déanta**.

- **Stóráil**

Is féidir leat an cainéal a stóráil ar uimhir an chainéil reatha nó mar uimhir cainéil nua.

Roghnaigh **Stóráil Cainéal Reatha** nó **Stóráil mar Chainéal Nua**.

Is féidir leat na céimeanna seo a dhéanamh arís agus arís eile go dtí go bhfuil gach cainéal teilifíse analógach aimsithe agat.

---

16.2

## Suiteáil Satailíte

---

### Satailítí a Shuiteáil

---

#### Maidir le Suiteáil Satailítí

Tá dhá tiúnóir satailíte **DVB-S/DVB-S2** ionsuite ag an teilifís seo.

#### Suas le 4 Satailít

Is féidir leat suas le 4 satailít (4 **LNBanna**) a shuiteáil ar an teilifís seo. Roghnaigh díreach an líon satailítí ar mian leat iad a shuiteáil ag tús na suiteála. Éascóidh sé sin an tsuiteáil.

#### Unicable

Is féidir leat córas **Unicable** a úsáid chun an mhias aeróige a nascadh leis an teilifís. Is féidir leat **Unicable** a roghnú do shatailít 1 nó 2 satailít ag tús na suiteála.

#### MDU - Aonad Ilteaghais

Tacaíonn tiúnóirí satailíte ionsuite na teilifíse seo le **MDU** ar na satailítí **Astra** agus le **Digiturk** ar shatailít **Eutelsat**. Ní thacaítear le **MDU** ar **Türksat**.

---

### Cuir tús leis an tSuiteáil

Cinntigh go bhfuil do mhias satailíte nasctha i gceart agus go bhfuil sé ailínithe go foirfe sula dtosóidh tú an tsuiteáil.

Chun an tsuiteáil satailíte a thosú...

1 - Brúigh , roghnaigh **Gach socrú** agus brúigh **OK**.

2 - Roghnaigh **Cainéil > Suiteáil Satailíte** agus brúigh **OK**. Cuir isteach do chód **PIN** más gá.

3 - Roghnaigh **Déan cuardach do Shatailít** agus brúigh **OK**.

4 - Roghnaigh **Déan Cuardach** agus brúigh **OK**. Déan an teilifís cuardach do shatailítí.

5 - Roghnaigh **Suiteáil** agus brúigh **OK**. Taispeánann an teiliís an tsuiteáil satailíte reatha.

Má tá uait an tsuiteáil seo a athrú, roghnaigh **Socruithe**.

Mura bhfuil uait an tsuiteáil a athrú, roghnaigh **Cuardaigh**. Téigh go céim 5.

6 - Roghnaigh an líon satailítí a bhfuil uait iad a shuiteáil nó roghnaigh ceann de na córais **Unicable** i **gCóras Suiteála**. Nuair a roghnaíonn tú **Unicable**, is féidir leat na hUimhreacha **Banda Úsáideora** a roghnú agus na **Minicíochtaí Banda Úsáideora** a chur isteach do gach tiúnóir. Is féidir leat roinnt sainsocruithe a athrú do gach **LNB** i roinnt tíortha in **Tuilleadh Socraithe**.

7 - Déanfaidh an teilifís cuardach do na satailítí atá ar fáil nuair a bheidh do mhias aeróige ailínithe.

D'fhéadfadh sé sin roinnt nóiméad a thógáil. Má aimsítear satailít, taispeánfar a hainm agus a threise glactha ar an scáileán.

8 - Nuair atá na satailítí atá uait aimsithe ag an teilifís, roghnaigh **Suiteáil**.

9 - Má thairgeann satailít **Pacáistí Cainéal**, taispeánfaidh an teilifís na pacáistí atá ar fáil don satailít sin. Roghnaigh an pacáiste atá uait. Tairgeann roinnt pacáistí suiteáil **Thapaidh** nó **Iomlán** do na cainéil atá curtha ar fáil acu, roghnaigh ceann amháin nó an ceann eile. Suiteáilfaidh an teilifís na cainéil satailíte agus na stáisiúin raidió.

10 - Chun an tsuiteáil satailíte a stóráil chomh maith leis na cainéil suiteáilte agus stáisiúin raidió, roghnaigh **Críochnaigh**.

---

## CAManna Satailíte

Má úsáideann tú CAM – Modúl Rochtana Coinníollaí a bhfuil cárta cliste aige – chun féachaint ar chainéil satailíte, molaimid go ndéanfaí an tsuiteáil satailíte nuair atá an CAM curtha isteach sa teilifís.

Baintear úsáid as an gcuid is mó de CAManna chun cainéil a dhíscróbhadh.

Is féidir leis na CAManna is nuaí (CI+ 1.3 le Próifil Oibritheora), na cainéil satailíte a shuiteáil leo féin ar do theilifís. Tabharfaidh an CAM cuireadh duit a shatailít(i) agus cainéil a shuiteáil. Ní hamháin go suiteálann agus ndíscróbhann na CAManna seo na cainéil ach láimhseálann siad nuashonruithe cainéal rialta freisin.

---

## Pacáistí Cainéal

Is féidir le satailítí pacáistí cainéal a thairiscint a chuachann cainéil shaora agus a thairgeann sórtáil a fheileann do thír. Tairgeann roinnt satailítí pacáistí suibscríbhíne – cnuasach cainéal a n-íocann tú astu.

Má roghnaíonn tú pacáiste suibscríbhíne, d'fhéadfadh an teilifís iarraidh ort rogha a dhéanamh idir Suiteáil Tapaidh nó Suiteáil Iomlán. Roghnaigh **Tapaidh** chun cainéil an phacáiste amháin a shuiteáil nó roghnaigh **Iomlán** chun an pacáiste agus gach cainéal eile atá ar fáil a shuiteáil freisin. Molaimid suiteáil Thapaidh i gcás pacáistí suibscríbhíne. Má tá satailítí breise agat nach cuid de do phacáiste suibscríbhíne iad, molaimid suiteáil Iomlán. Cuirtear gach cainéal suiteáilte sa liosta cainéal Gach Cainéal.

---

## Suiteáil Unicable

---

## An Córas Unicable

Is féidir leat córas Chábla Singil, MDU nó córas Unicable a úsáid chun an mhias aeróige a nascadh leis an teilifís. Úsáideann córas Chábla Singil cábla amháin chun an mhias satailíte a nascadh le gach tiúnóir satailíte ina chóras. Is iondúil go n-úsáidfear córas Chábla Singil i bhfoirgnimh árasán. Má úsáideann tú córas Unicable, iarraidh an teilifís ort uimhreacha banda úsáideora agus minicíochtaí comhfhreagracha a shannadh i rith na suiteála. Is féidir leat 1 nó 2 satailít a shannadh le Unicable ar an teilifís seo.

Má thugann tú faoi deara go bhfuil roinnt cainéal ar iarraidh i ndiaidh suiteáil Unicable, tá an seans ann go ndearnadh suiteáil eile ag an am céanna ar an gcóras Unicable. Déan an tsuiteáil arís chun na cainéil atá ar iarraidh a shuiteáil.

---

## Uimhir Bhanda Úsáideora

I gcóras Unicable, ní mór uimhir a bheith ag gach tiúnóir satailíte nasctha (e.g. 0, 1, 2 nó 3 etc.).

Is féidir leat na bandaí úsáideora atá ar fáil mar aon lena n-uimhir a fháil ar an lascbhosca Unicable. Giorraítear banda úsáideora uaireanta do UB. Tá lascbhoscaí Unicable ann a thairgeann 4 nó 8 banda úsáideora. Má roghnaíonn tú Unicable sna socruithe, iarraidh an teilifís ort an uimhir banda úsáideora uathúil dá ghlacadóir satailíte ionsuite a shannadh. Ní féidir an uimhir banda úsáideora chéanna a bheith ag glacadóir satailíte amháin is atá ag glacadóir satailíte eile sa chóras Unicable.

---

## Minicíocht Bhanda Úsáideora

Chomh maith leis an uimhir banda úsáideora uathúil, tá minicíocht an uimhir banda úsáideora atá roghnaithe ag teastáil ón nglacadóir satailíte ionsuite. Taispeántar na minicíochtaí sin den chuid is mó in aice leis an uimhir banda úsáideora ar lascbhosca Unicable.

---



## Uasdátú Cainéil Uathoibríoch

Má fhaigheann tú cainéil satailíte dhigiteacha, is féidir leat an teilifís a shocrú chun na cainéil seo a nuashonrú go huathoibríoch.

Déanann an teilifís nuashonrú ar na cainéil agus stóráilann sé cainéil nua uair amháin in aghaidh an lae, ag 6 AM. Stóráltar cainéil nua sa Liosta Cainéal agus marcáltar iad le ✨. Baintear cainéil atá gan chomhartha as agus má dhéanann oibritheoir satailíte athordú ar a phacáiste oibritheora, déanfar liosta cainéal na teilifíse a nuashonrú. Ní mór don teilifís a



bheith ar Fuireachas chun cainéil a nuashonrú go huathoibríoch. Is féidir leat Nuashonrú Cainéal Uathoibríoch a chasadh as.

Chun an nuashonrú uathoibríoch a chasadh as...

- 1 - Brúigh , roghnaigh Gach socrú agus brúigh OK.
- 2 - Roghnaigh Suiteáil Satailíte > Nuashonrú Cainéal Uathoibríoch agus roghnaigh As.
- 3 - Brúigh , arís agus arís eile, más gá, chun an roghchlár a dhúnadh.

Is féidir leat an teilifís a shocrú chun díreach cainéil satailíte ar leith a nuashonrú.

Chun satailítí a mharcáil le haghaidh a nuashonraithe...

- 1 - Brúigh , roghnaigh Gach socrú agus brúigh OK.
- 2 - Roghnaigh Suiteáil Satailíte agus roghnaigh Rogha Nuashonraithe Uathoibríoch. Roghnaigh satailít sa liosta satailítí chun é a mharcáil nó a dhímharcáil.
- 3 - Brúigh , arís agus arís eile, más gá, chun an roghchlár a dhúnadh.

Déantar an Nuashonrú cainéal uathoibríoch i roinnt tíortha nuair atáthar ag féachaint ar an teilifís nó uair ar bith nuair atá an teilifís ar Fuireachas.

---

## Nuashonrú Cainéal de Láimh

Is féidir leat nuashonrú cainéal a thosú tú féin i gcónaí.

Chun nuashonrú cainéal a thosú de láimh...

- 1 - Brúigh , roghnaigh Gach socrú agus brúigh OK.
- 2 - Roghnaigh Suiteáil Satailíte > Déan Cuardach do Chainéil agus cliceáil Nuashonraigh Cainéil.
- 3 - Lean na treoracha ar an scáileán. D'fhéadfadh an nuashonrú roinnt nóiméad a thógáil.

---

## Cuir satailít leis an liosta

Is féidir leat satailít bhreise a chur le do shuiteáil satailíte reatha. Ní dhéanann sé aon difríocht do na satailítí suiteáilte ná dá gcainéil. Ní cheadaíonn roinnt oibrítheoirí satailíte duit satailít a chur leis an liosta.

Ba cheart caitheamh leis an satailít bhreise mar rud breise. Ní hé do phríomhshuibscríbhinn satailíte é ná an phríomhshatailít a bhfuil a pacáiste cainéal á úsáid agat. Chuirfeá an 4ú satailít leis an liosta nuair atá 3 shatailít suiteáilte agat cheana féin. Má tá 4 shatailít suiteáilte agat cheana féin, d'fhéadfá breithniú a dhéanamh ar cheann a bhaint as chun go mbeifeá in ann satailít nua a shuiteáil.

Suiteáil

Mura bhfuil ach 1 nó 2 satailít suiteáilte agat, tá an seans ann nach ligfidh na socruithe suiteála reatha duit satailít bhreise a chur leis an liosta. Má chaitheann tú na socruithe suiteála a athrú, ní mór duit an tsuiteáil satailíte a athdhéanamh ina iomlán. Ní féidir leat Cuir satailít leis an liosta a úsáid má tá athrú socruithe ag teastáil.

Chun satailít a chur leis an liosta...

- 1 - Brúigh , roghnaigh Gach socrú agus brúigh OK.
- 2 - Roghnaigh Suiteáil Satailíte > Déan Cuardach do shatailít agus roghnaigh Cuir atailít leis an liosta. Taispeánfar na satailítí reatha.
- 3 - Roghnaigh Déan Cuardach. Déanann an teilifís cuardach do shatailítí nua.
- 4 - Má tá satailít amháin nó níos mó aimsithe ag an teilifís, roghnaigh Suiteáil. Suiteálann an teilifís cainéil na satailítí a aimsíodh.
- 5 - Chun na cainéil agus stáisiúin raidió a stóráil, roghnaigh Críochnaigh.

---

## Satailít a Bhaint as

Is féidir leat satailít amháin nó níos mó a bhaint as ó do shuiteáil satailíte reatha. Baineann tú an tsatailít agus a cainéil as. Tá roinnt oibrítheoirí satailíte ann nach gceadaíonn satailít a bhaint as.

Chun satailítí a bhaint as...

- 1 - Brúigh , roghnaigh Gach socrú agus brúigh OK.
- 2 - Roghnaigh Suiteáil Satailíte > Déan cuardach do shatailít agus roghnaigh Bain as Satailít. Taispeánfar na satailítí reatha.
- 3 - Roghnaigh an satailít(i) chun iad a mharcáil nó a dhímharcáil le haghaidh a mbainte as.
- 4 - Roghnaigh Bain as. Baintear as na satailítí.
- 5 - Roghnaigh Amach chun Bain as Satailít a dhúnadh.

---

## Suiteáil de Láimh

Is do shainúsáideoirí atá Suiteáil de Láimh dírithe.

Is féidir leat Suiteáil de Láimh a úsáid chun cainéil nua a chur leis an liosta go tapaídh ó thrasfhreagróir satailíte. Ní mór minicíocht agus polarú an trasfhreagróra a bheith ar eolas agat. Suiteálfaidh an teilifís gach cainéal ón trasfhreagróir sin. Más rud é gur suiteáladh an trasfhreagróir cheana, bogfar gach ceann dá chainéil - na cinn a bhí ann cheana féin agus na cinn nua - go dtí deireadh an liosta cainéal Gach Cainéal.

Ní féidir leat Suiteáil de Láimh a úsáid má chaitheann tú líon na satailítí a athrú. Má tá gá leis seo, ní mór duit

suiteáil iomlán a dhéanamh le Suiteáil Satailítí.

Chun trasfhreagróir a shuiteáil...

1 - Brúigh  roghnaigh Gach socrú agus brúigh OK.

2 - Roghnaigh Satellite Installation agus roghnaigh Manual Installation.

3 - Má tá níos mó ná 1 satailít suiteáilte agat, roghnaigh an tsatailít/LNB a bhfuil uait cainéil a chur léi.

4 - Socraigh an Polarú atá ag teastáil uait. Má shocraíonn tú an Mód Ráta Siombaile do De Láimh, is féidir leat an Ráta siombaile a chur isteach de láimh. Cuir isteach an Mhinicíocht agus cuir tús leis an gcuardach don trasfhreagróir.

5 - Má aimsítear trasfhreagróir, roghnaigh Stóráil chun an trasfhreagróir nua a stóráil ar an LNB atá roghnaithe.

6 - Roghnaigh Amach chun suiteáil de láimh a fhágáil.

---

## Socruithe LNB

Is féidir leat roinnt sainsocruithe a athrú do gach LNB i roinnt tíortha.

### Cumhacht LNB

Is é Air an réamhshocrú do Chumhacht LNB.

Ton 22 kHz

Is é Uathoibríoch an réamhshocrú do Thon.

### Minicíocht Íseal LO/ Minicíocht Ard LO

Socraítear minicíochtaí an ascaltóra áitiúil do luachanna caighdeánacha. Ná hathraigh na luachanna ach amháin i gcás trealaimh eisceachtúil a bhfuil luachanna éagsúla ag teastáil uaidh.

---

## Fabhtcheartú

Ní féidir leis an teilifís na satailítí atá uaim a aimsiú nó suiteálann an teilifís an tsatailít chéanna faoi dhó

• Cinntigh go bhfuil an líon ceart satailítí socraithe i Socruithe ag tús na suiteála. Is féidir leat an teilifís a shocrú chun cuardach a dhéanamh do shatailít amháin, dhá shatailít nó 3/4 shatailít.

Ní féidir le LNB déchnoga an dara satailít a aimsiú

• Má aimsíonn an teilifís satailít amháin ach mura féidir leis an dara ceann a aimsiú, cas an mhias cúpla céim. Ailínigh an mhias chun an comhartha is treise a fháil don chéad satailít. Seiceáil táscaire treise comhartha an chéad satailít ar an scáileán. Nuair atá an chéad satailít socraithe ag an gcomhartha is treise, roghnaigh Cuardaigh arís chun an dara satailít a aimsiú.

• Cinntigh go bhfuil na socruithe athraithe go Dhá Shatailít.

Níor réitíodh m'fhadhb nuair a athraíodh na socruithe suiteála

• Ní stóráltar aon socrú, satailít nó cainéal go dtí deireadh na suiteála nuair a chríochnaíonn tú.

Tá gach cainéal satailíte imithe.

• Má tá córas Unicable in úsáid agat, cinntigh gur shann tú dhá uimhir banda uathúla sna socruithe Unicable don dá thiúnóir ionsuite. D'fhéadfadh glacadóir satailít eile i do chóras Unicable a bheith ag úsáid an uimhir banda úsáideora chéanna.

Tá an chosúlacht air go bhfuil roinnt cainéal satailíte imithe ó liosta na gcainéal.

• Má tá an chosúlacht air go bhfuil roinnt cainéal imithe nó san áit mhícheart, d'fhéadfadh suíomh trasfhreagróra na gcainéal sin a bheith athraithe ag an ggraoltóir. Is féidir leat triail a bhaint as nuashonrú ar an bpacáiste cainéal chun suíomhanna na gcainéal a chur ar ais.

Ní féidir liom satailít a bhaint as

• Ní ligeann pacáistí suibscríbhíne duit satailít a bhaint as. Chun an tsatailít a bhaint as, ní mór duit suiteáil iomlán a dhéanamh arís agus pacáiste eile a roghnú.

Bíonn an ghlacacht lag ó am go chéile

• Cinntigh go bhfuil an mhias satailíte gléasta go daingean agat. Tá gaotha láidre in ann an mhias a bhogadh.  
• Tá sneachta agus báisteach in ann an glacadh a dhíghrádú.

# Bogearaí

17.1

## Nuashonrú Bogearraí

### Nuashonraigh ó USB

D'fhéadfadh sé a bheith riachtanach bogearraí na teilifíse a nuashonrú. Teastaíonn ríomhaire uait le nasc ardluais don Idirlíon agus méaróg chuimhne USB chun na bogearraí a uaslódáil ar an teilifís. Úsáid méaróg chuimhne USB a bhfuil 500MB de spás saor air. Bí cinnte go bhfuil cosaint ar scríobh casta as.

Chun bogearraí na teilifíse a nuashonrú...

1 - Brúigh , roghnaigh Gach socrú agus brúigh OK.

2 - Roghnaigh Nuashonraigh Bogearraí agus brúigh ► (deas).

#### Aithin an teilifís

1 - Cuir an mhéaróg chuimhne USB isteach i gceann de na naisc USB ar an teilifís.

2 - Roghnaigh Tosaigh. Scríobhtar comhaid aitheantais ar an méaróg chuimhne USB.

#### Íoslódáil na bogearraí

1 - Cuir an mhéaróg chuimhne USB isteach i do ríomhaire.

2 - Aimsigh an comhad [update.htm](#) ar an méaróg chuimhne USB agus cliceáil faoi dhó air.

3 - Roghnaigh Send ID.

4 - Má tá bogearraí nua ar fáil, íoslódáil an comhad .zip.

5 - I ndiaidh na híoslódála, dízipeáil an comhad agus cóipeáil an comhad [autorun.upg](#) go dtí an mhéaróg chuimhne USB. Ná cuir an comhad seo i bhfillteán.

#### Nuashonraigh bogearraí na teilifíse

1 - Cuir an mhéaróg chuimhne USB isteach sa teilifís arís. Tosaíonn an nuashonrú go huathoibríoch. Fan le do thoil. Ná brúigh eochair ar an gcianrialtán agus ná bain amach an mhéaróg chuimhne USB.

2 - Ag deireadh an nuashonruithe, casann an teilifís as agus air arís. Taispeánfar an teachtaireacht Oibríocht rathúil (i mBéarla) ar an scáileán. Is féidir leat an teilifís a úsáid arís.

Má chliseann ar an gcumhacht i rith an nuashonraithe, ná bain as an mhéaróg chuimhne USB ón teilifís go deo. Nuair a thiocfaidh an chumhacht ar ais, leanfaidh an nuashonrú ar aghaidh.

Scríos an comhad [autorun.upg](#) ón méaróg chuimhne USB chun nuashonrú tionóisceach bhogearraí na teilifíse a chosc.

## Nuashonrú ón Idirlíon

Má tá an teilifís nasctha leis an Idirlíon, d'fhéadfá teachtaireacht a fháil chun bogearraí na teilifíse a nuashonrú. Teastaíonn nasc ardluais (leathanbhanda) leis an Idirlíon. Má fhaigheann tú an teachtaireacht seo, molaimid go ndéanfá an nuashonrú.

Nuair atá an teachtaireacht ar an scáileán, roghnaigh Nuashonraigh agus lean na treoracha ar an scáileán.

Nuair atá an nuashonrú déanta, castar an teilifís as agus air arís go huathoibríoch. Fan go dtí go gcasann an teilifís í féin air arís.

Chun cuardach a dhéanamh do nuashonrú bogearraí tú féin...

1 - Brúigh , roghnaigh Gach socrú agus brúigh OK.

2 - Roghnaigh Nuashonraigh Bogearraí > Déan Cuardach do Nuashonruithe agus brúigh OK.

3 - Roghnaigh Idirlíon agus brúigh ► (deas). Lean na treoracha ar an scáileán.

4 - Brúigh ◀ (clé), arís agus arís eile, más gá, chun an roghchlár a dhúnadh.

17.2

## Leagan Bogearraí

Chun féachaint ar leagan reatha na mbogearraí teilifíse...

1 - Brúigh , roghnaigh Gach socrú agus brúigh OK.

2 - Roghnaigh Nuashonraigh Bogearraí > Eolas faoi Bhogearraí Reatha agus brúigh OK.

3 - Féach Leagan:.

4 - Brúigh ◀ (clé), arís agus arís eile, más gá, chun an roghchlár a dhúnadh.

17.3

## Bogearraí Foinse Oscailte

Tá bogearraí foinse oscailte sa teilifís seo. Tairgeann TP Vision Europe B.V. leis seo cóip den chóid foinse comhfhreagrach iomlán do na pacáistí bogearraí foinse oscailte faoi chóipcheart a úsáidtear sa táirge seo a sheachadadh, ach iarratas a bheith déanta, sa chás go bhfuil a leithéid de thairiscint iarrtha ag na ceadúnais faoi seach.

Tá an tairiscint seo bailí ar feadh tréimhse suas le trí bliana i ndiaidh an táirgeadh a cheannach do dhuine ar bith a bhfuil an t-eolas seo acu.

Chun an cód foinse a fháil, scríobh i mBéarla le do thoil chuig . . .

Intellectual Property Dept.  
TP Vision Europe B.V.

## Open Source License

README for the source code of the parts of TP Vision Netherlands B.V. TV software that fall under open source licenses.

This is a document describing the distribution of the source code used on the TP Vision Netherlands B.V. TV, which fall either under the GNU General Public License (the GPL), or the GNU Lesser General Public License (the LGPL), or any other open source license. Instructions to obtain copies of this software can be found in the Directions For Use.

TP Vision Netherlands B.V. MAKES NO WARRANTIES WHATSOEVER, EITHER EXPRESS OR IMPLIED, INCLUDING ANY WARRANTIES OF MERCHANTABILITY OR FITNESS FOR A PARTICULAR PURPOSE, REGARDING THIS SOFTWARE. TP Vision Netherlands B.V. offers no support for this software. The preceding does not affect your warranties and statutory rights regarding any TP Vision Netherlands B.V. product(s) you purchased. It only applies to this source code made available to you.

### Android (5.1.0)

This tv contains the Android Lollipop Software. Android is a Linux-based operating system designed primarily for touch screen mobile devices such as smartphones and tablet computers. This software will also be reused in TPVision Android based TV's. The original download site for this software is : <https://android.googlesource.com/>This piece of software is made available under the terms and conditions of the Apache license version 2, which can be found below. Android APACHE License Version 2 (<http://source.android.com/source/licenses.html>)

### Toolbox (N/A)

The original download site for this software is : <https://android.googlesource.com/>This piece of software is made available under the terms and conditions of the Apache license version 2, which can be found below. Android APACHE License Version 2 (<http://source.android.com/source/licenses.html>)

### linux kernel (3.10.46)

This TV contains the Linux Kernel. The original download site for this software is : <http://www.kernel.org/>.This piece of software is made available under the terms and conditions of the GPL v2 license, which can be found below. Additionally, following exception applies : "NOTE! This copyright does \*not\* cover user programs that use kernel services by normal system calls - this is merely considered normal use of the kernel, and does \*not\* fall under the heading of "derived work". Also note that the GPL below is copyrighted by the Free Software Foundation, but the instance of code that it refers to (the linux kernel) is copyrighted by me and others who actually wrote it. Also note that the only valid version of the GPL as far as the kernel is concerned is \_this\_ particular version of the license (ie v2, not v2.2 or v3.x or whatever), unless explicitly otherwise stated. Linus Torvalds"

### libcurl (7.21.7)

libcurl is a free and easy-to-use client-side URL transfer library, supporting DICT, FILE, FTP, FTPS, Gopher, HTTP, HTTPS, IMAP, IMAPS, LDAP, LDAPS, POP3, POP3S, RTMP, RTSP, SCP, SFTP, SMTP, SMTPS, Telnet and TFTP. libcurl supports SSL certificates, HTTP POST, HTTP PUT, FTP uploading, HTTP form based upload, proxies, cookies, user+password authentication (Basic, Digest, NTLM, Negotiate, Kerberos), file transfer resume, http proxy tunneling and more! The original download site for this software is : <http://curl.haxx.se/libcurl/COPYRIGHT> AND PERMISSION NOTICE Copyright (c) 1996 - 2010, Daniel Stenberg, [daniel@haxx.se](mailto:daniel@haxx.se). All rights reserved. Permission to use, copy, modify, and distribute this software for any purpose with or without fee is hereby granted, provided that the above copyright notice and this permission notice appear in all copies. THE SOFTWARE IS PROVIDED "AS IS", WITHOUT WARRANTY OF ANY KIND, EXPRESS OR IMPLIED, INCLUDING BUT NOT LIMITED TO THE WARRANTIES OF MERCHANTABILITY, FITNESS FOR A PARTICULAR PURPOSE AND NONINFRINGEMENT OF THIRD PARTY RIGHTS. IN NO EVENT SHALL THE AUTHORS OR COPYRIGHT HOLDERS BE LIABLE FOR ANY CLAIM, DAMAGES OR OTHER LIABILITY, WHETHER IN AN ACTION OF CONTRACT, TORT OR OTHERWISE, ARISING FROM, OUT OF OR IN CONNECTION WITH THE SOFTWARE OR THE USE OR OTHER DEALINGS IN THE SOFTWARE. Except as contained in this notice, the name of a copyright holder shall not be used in advertising or otherwise to promote the sale, use or other dealings in this Software without prior written authorization of the copyright holder.

### libfreetype (2.4.2)

FreeType is a software development library, available

in source and binary forms, used to render text on to bitmaps and provides support for other font-related operations

The original download site for this software is : <https://github.com/julienr/libfreetype-androidFreetypeLicense>

#### libjpeg (8a)

This package contains C software to implement JPEG image encoding, decoding, and transcoding. This software is based in part on the work of the Independent JPEG Group.-----The authors make NO WARRANTY or representation, either express or implied, with respect to this software, its quality, accuracy, merchantability, or fitness for a particular purpose. This software is provided "AS IS", and you, its user, assume the entire risk as to its quality and accuracy. This software is copyright (C) 1991-1998, Thomas G. Lane. All Rights Reserved except as specified below. Permission is hereby granted to use, copy, modify, and distribute this software (or portions thereof) for any purpose, without fee, subject to the second conditions:(1) If any part of the source code for this software is distributed, then this README file must be included, with this copyright and no-warranty notice unaltered; and any additions, deletions, or changes to the original files must be clearly indicated in accompanying documentation.(2) If only executable code is distributed, then the accompanying documentation must state that "this software is based in part on the work of the Independent JPEG Group".(3) Permission for use of this software is granted only if the user accepts full responsibility for any undesirable consequences; the authors accept NO LIABILITY for damages of any kind. These conditions apply to any software derived from or based on the IJG code, not just to the unmodified library. If you use our work, you ought to acknowledge us. Permission is NOT granted for the use of any IJG author's name or company name in advertising or publicity relating to this software or products derived from it. This software may be referred to only as "the Independent JPEG Group's software". We specifically permit and encourage the use of this software as the basis of commercial products, provided that all warranty or liability claims are assumed by the product vendor.

#### libpng (1.4.1)

libpng is the official Portable Network Graphics (PNG) reference library (originally called pnglib). It is a platform-independent library that contains C functions for handling PNG images. It supports almost all of PNG's features, is extensible. The original download site for this software is : <https://github.com/julienr/libpng-androidlibpnglicense>

#### openssl (1.0.1j)

OpenSSL is an open-source implementation of the SSL and TLS protocols. The core library, written in the C programming language, implements the basic cryptographic functions and provides various utility functions. The original download site for this software is : <http://openssl.org/OpenSSLlicense>

#### Zlib compression library (1.2.7)

zlib is a general purpose data compression library. All the code is thread safe. The data format used by the zlib library is described by RFCs (Request for Comments) 1950 to 1952 in the files <http://tools.ietf.org/html/rfc1950> (zlib format), rfc1951 (deflate format) and rfc1952 (gzip format) Developed by Jean-loup Gailly and Mark Adler(C) 1995-2012 Jean-loup Gailly and Mark Adler This software is provided 'as-is', without any express or implied warranty. In no event will the authors be held liable for any damages arising from the use of this software. Permission is granted to anyone to use this software for any purpose, including commercial applications, and to alter it and redistribute it freely, subject to the following restrictions: 1. The origin of this software must not be misrepresented; you must not claim that you wrote the original software. If you use this software in a product, an acknowledgment in the product documentation would be appreciated but is not required. 2. Altered source versions must be plainly marked as such, and must not be misrepresented as being the original software. 3. This notice may not be removed or altered from any source distribution. Jean-loup Gailly Mark Adler [jloup@gzip.org](mailto:jloup@gzip.org) [madler@alumni.caltech.edu](mailto:madler@alumni.caltech.edu)

#### dvbsnoop (1.2)

dvbsnoop is a DVB / MPEG stream analyzer program. For generating CRC32 values required for composing PAT, PMT, EIT sections

The original download site for this software is : <https://github.com/a4tunado/dvbsnoop/blob/master/src/misc/crc32.c> GPL v2 <http://dvbsnoop.sourceforge.net/dvbsnoop.html>

#### ezxml (0.8.6)

ezXML is a C library for parsing XML documents. The original download site for this software is : <http://ezxml.sourceforge.net>. Copyright 2004, 2005 Aaron Voisine. This piece of software is made available under the terms and conditions of the MIT license, which can be found below.

## Protobuf (2.0a)

Protocol Buffers are a way of encoding structured data in an efficient yet extensible format. Google uses Protocol Buffers for almost all of its internal RPC protocols and file formats. The original download site for this software is :

<http://code.google.com/p/protobuf> Copyright 2008, Google Inc. All rights reserved. Redistribution and use in source and binary forms, with or without modification, are permitted provided that the following conditions are met: \* Redistributions of source code must retain the above copyright notice, this list of conditions and the following disclaimer. \* Redistributions in binary form must reproduce the above copyright notice, this list of conditions and the following disclaimer in the documentation and/or other materials provided with the distribution. \* Neither the name of Google Inc. nor the names of its contributors may be used to endorse or promote products derived from this software without specific prior written permission. THIS SOFTWARE IS PROVIDED BY THE COPYRIGHT HOLDERS AND CONTRIBUTORS "AS IS" AND ANY EXPRESS OR IMPLIED WARRANTIES, INCLUDING, BUT NOT LIMITED TO, THE IMPLIED WARRANTIES OF MERCHANTABILITY AND FITNESS FOR A PARTICULAR PURPOSE ARE DISCLAIMED. IN NO EVENT SHALL THE COPYRIGHT OWNER OR CONTRIBUTORS BE LIABLE FOR ANY DIRECT, INDIRECT, INCIDENTAL, SPECIAL, EXEMPLARY, OR CONSEQUENTIAL DAMAGES (INCLUDING, BUT NOT LIMITED TO, PROCUREMENT OF SUBSTITUTE GOODS OR SERVICES; LOSS OF USE, DATA, OR PROFITS; OR BUSINESS INTERRUPTION) HOWEVER CAUSED AND ON ANY THEORY OF LIABILITY, WHETHER IN CONTRACT, STRICT LIABILITY, OR TORT (INCLUDING NEGLIGENCE OR OTHERWISE) ARISING IN ANY WAY OUT OF THE USE OF THIS SOFTWARE, EVEN IF ADVISED OF THE POSSIBILITY OF SUCH DAMAGE. Code generated by the Protocol Buffer compiler is owned by the owner of the input file used when generating it. This code is not standalone and requires a support library to be linked with it. This support library is itself covered by the above license.

## guava (11.0.2)

The Guava project contains several of Google's core libraries that we rely on in our Java-based projects: collections, caching, primitives support, concurrency libraries, common annotations, string processing, I/O, and so forth. The original download site for this software is : <http://code.google.com/>This piece of software is made available under the terms and conditions of the Apache License version 2.

## gSoap (2.7.15)

The gSOAP toolkit is an open source C and C++ software development toolkit for SOAP/XML Web services and generic (non-SOAP) C/C++ XML data bindings. Part of the software embedded in this product is gSOAP software. Portions created by gSOAP are Copyright 2001-2009 Robert A. van Engelen, Genivia inc. All Rights Reserved. THE SOFTWARE IN THIS PRODUCT WAS IN PART PROVIDED BY GENIVIA INC AND ANY EXPRESS OR IMPLIED WARRANTIES, INCLUDING, BUT NOT LIMITED TO, THE IMPLIED WARRANTIES OF MERCHANTABILITY AND FITNESS FOR A PARTICULAR PURPOSE ARE DISCLAIMED. IN NO EVENT SHALL THE AUTHOR BE LIABLE FOR ANY DIRECT, INDIRECT, INCIDENTAL, SPECIAL, EXEMPLARY, OR CONSEQUENTIAL DAMAGES (INCLUDING, BUT NOT LIMITED TO, PROCUREMENT OF SUBSTITUTE GOODS OR SERVICES; LOSS OF USE, DATA, OR PROFITS; OR BUSINESS INTERRUPTION) HOWEVER CAUSED AND ON ANY THEORY OF LIABILITY, WHETHER IN CONTRACT, STRICT LIABILITY, OR TORT (INCLUDING NEGLIGENCE OR OTHERWISE) ARISING IN ANY WAY OUT OF THE USE OF THIS SOFTWARE, EVEN IF ADVISED OF THE POSSIBILITY OF SUCH DAMAGE.

## restlet (2.1.4)

Restlet is a lightweight, comprehensive, open source REST framework for the Java platform. Restlet is suitable for both server and client Web applications. It supports major Internet transport, data format, and service description standards like HTTP and HTTPS, SMTP, XML, JSON, Atom, and WADL. The original download site for this software is : <http://restlet.org>This piece of software is made available under the terms and conditions of the Apache License version 2.

## Opera Web Browser (SDK 3.5)

This TV contains Opera Browser Software.

## dlmalloc (2.7.2)

Opera uses Doug Lea's memory allocator

The original download site for this software is : <http://gee.cs.oswego.edu/dl/html/malloc.html>

## double-conversion

Opera uses double-conversion library by Florian Loitsch, faster double : string conversions (dtoa and strtod).The original download site for this software is : <http://code.google.com/p/double-conversion> Copyright 2006-2011, the V8 project authors. All rights reserved. Redistribution and use in source and binary forms, with or without modification,



are permitted provided that the following conditions are met: \* Redistributions of source code must retain the above copyright notice, this list of conditions and the following disclaimer. \* Redistributions in binary form must reproduce the above copyright notice, this list of conditions and the following disclaimer in the documentation and/or other materials provided with the distribution. \* Neither the name of Google Inc. nor the names of its contributors may be used to endorse or promote products derived from this software without specific prior written permission. THIS SOFTWARE IS PROVIDED BY THE COPYRIGHT HOLDERS AND CONTRIBUTORS "AS IS" AND ANY EXPRESS OR IMPLIED WARRANTIES, INCLUDING, BUT NOT LIMITED TO, THE IMPLIED WARRANTIES OF MERCHANTABILITY AND FITNESS FOR A PARTICULAR PURPOSE ARE DISCLAIMED. IN NO EVENT SHALL THE COPYRIGHT OWNER OR CONTRIBUTORS BE LIABLE FOR ANY DIRECT, INDIRECT, INCIDENTAL, SPECIAL, EXEMPLARY, OR CONSEQUENTIAL DAMAGES (INCLUDING, BUT NOT LIMITED TO, PROCUREMENT OF SUBSTITUTE GOODS OR SERVICES; LOSS OF USE, DATA, OR PROFITS; OR BUSINESS INTERRUPTION) HOWEVER CAUSED AND ON ANY THEORY OF LIABILITY, WHETHER IN CONTRACT, STRICT LIABILITY, OR TORT (INCLUDING NEGLIGENCE OR OTHERWISE) ARISING IN ANY WAY OUT OF THE USE OF THIS SOFTWARE, EVEN IF ADVISED OF THE POSSIBILITY OF SUCH DAMAGE.

#### EMX (0.9c)

Opera uses EMX, which is an OS/2 port of the gcc suite. Opera uses modified versions of the `sprintf` and `scanf` methods from this C library. \* The `emx` libraries are not distributed under the GPL. Linking an \* application with the `emx` libraries does not cause the executable \* to be covered by the GNU General Public License. You are allowed \* to change and copy the `emx` library sources if you keep the copyright \* message intact. If you improve the `emx` libraries, please send your \* enhancements to the `emx` author (you should copyright your \* enhancements similar to the existing `emx` libraries).

#### freetype (2.4.8)

Opera uses freetype FreeType 2 is a software-font engine that is designed to be small, efficient, highly customizable and portable, while capable of producing high-quality output (glyph images). The original download site for this software is : <http://www.freetype.org/freetype2/index.html> Freetype License

#### HKSCS (2008)

Opera uses HKSCS: The Government of the Hong Kong Special Administrative Region HKSCS mappings

The original download site for this software is : <http://www.ogcio.gov.hk> Before downloading the Software or Document provided on this Web page, you should read the following terms (Terms of Use). By downloading the Software and Document, you are deemed to agree to these terms. 1. The Government of the Hong Kong Special Administrative Region (HKSARG) has the right to amend or vary the terms under this Terms of Use from time to time at its sole discretion. 2. By using the Software and Document, you irrevocably agree that the HKSARG may from time to time vary this Terms of Use without further notice to you and you also irrevocably agree to be bound by the most updated version of the Terms of Use. 3. You have the sole responsibility of obtaining the most updated version of the Terms of Use which is available in the "Digital 21" Web site ([http://www.ogcio.gov.hk/en/business/tech\\_promotion/ccli/terms/terms.htm](http://www.ogcio.gov.hk/en/business/tech_promotion/ccli/terms/terms.htm)). 4. By accepting this Terms of Use, HKSARG shall grant you a non-exclusive license to use the Software and Document for any purpose, subject to clause 5 below. 5. You are not allowed to make copies of the Software and Document except it is incidental to and necessary for the normal use of the Software. You are not allowed to adapt or modify the Software and Document or to distribute, sell, rent, or make available to the public the Software and Document, including copies or an adaptation of them. 6. The Software and Document are protected by copyright. The licensors of the Government of Hong Kong Special Administrative Region are the owners of all copyright works in the Software and Document. All rights reserved. 7. You understand and agree that use of the Software and Document are at your sole risk, that any material and/or data downloaded or otherwise obtained in relation to the Software and Document is at your discretion and risk and that you will be solely responsible for any damage caused to your computer system or loss of data or any other loss that results from the download and use of the Software and Document in any manner whatsoever. 8. In relation to the Software and Document, HKSARG hereby disclaims all warranties and conditions, including all implied warranties and conditions of merchantability, fitness for a particular purpose and non-infringement. 9. HKSARG will not be liable for any direct, indirect, incidental, special or consequential loss of any kind resulting from the use of or the inability to use the Software and Document even if HKSARG has been advised of the possibility of such loss. 10. You agree not to sue HKSARG and agree to indemnify, defend and hold harmless HKSARG, its officers and employees from any and all third party claims, liability, damages and/or costs (including, but not limited to, legal fees) arising from your use of the Software and Document, your violation of the Terms of Use or infringement of any intellectual property or other right of any person or entity. 11. The Terms of Use will be governed by and construed in accordance with the laws of Hong Kong. 12. Any waiver of any

provision of the Terms of Use will be effective only if in writing and signed by HKSARG or its representative.<sup>13</sup> If for any reason a court of competent jurisdiction finds any provision or portion of the Terms of Use to be unenforceable, the remainder of the Terms of Use will continue in full force and effect.<sup>14</sup> The Terms of Use constitute the entire agreement between the parties with respect to the subject matter hereof and supersedes and replaces all prior or contemporaneous understandings or agreements, written or oral, regarding such subject matter.<sup>15</sup> In addition to the licence granted in Clause 4, HKSARG hereby grants you a non-exclusive limited licence to reproduce and distribute the Software and Document with the following conditions: (i) not for financial gain unless it is incidental; (ii) reproduction and distribution of the Software and Document in complete and unmodified form; and (iii) when you distribute the Software and Document, you agree to attach the Terms of Use and a statement that the latest version of the Terms of Use is available from the "Office of the Government Chief Information Officer" Web site ([http://www.ogcio.gov.hk/en/business/tech\\_promotion/ccli/terms/terms.htm](http://www.ogcio.gov.hk/en/business/tech_promotion/ccli/terms/terms.htm)).

#### IANA (Dec 30 2013)

Opera uses Internet Assigned Numbers Authority: Character encoding tag names and numbers. The original download site for this software is : <https://www.iana.org>

#### ICU (3)

Opera uses ICU : International Components for Unicode: Mapping table for GB18030 The original download site for this software is : <http://site.icu-project.org/http://source.icu-project.org/repos/icu/icu/trunk/license.html>

#### MozTW (1.0)

Opera uses MoxTW : MozTW project: Big5-2003 mapping tables. The original download site for this software is : <https://moztw.org> This piece of software is made available under the terms and conditions of CCPL

#### NPAPI (0.27)

Opera uses NPAPI : Netscape 4 Plugin API: npapi.h, npfunctions.h, npruntime.h and nptypes.h. Distributed as part of the Netscape 4 Plugin SDK. The original download site for this software is : [wiki.mozilla.org](http://wiki.mozilla.org) This piece of software is made available under the terms and conditions of mozilla licence as described below.

#### Unicode (4.0)

Opera uses Unicode : Data from the Unicode character database. The original download site for this software is : [www.unicode.org/http://www.unicode.org/copyright.html](http://www.unicode.org/http://www.unicode.org/copyright.html)

#### Webp (0.2.0)

Opera uses Webp : libwebp is a library for decoding images in the WebP format. Products may use it to decode WebP images. The turbo servers will eventually re-decode images to WebP. The original download site for this software is : <https://developers.google.com/speed/webp/?csw=1> <https://chromium.googlesource.com/webm/libwebp/> Additional IP Rights Grant (Patents) "This implementation" means the copyrightable works distributed by Google as part of the WebM Project. Google hereby grants to you a perpetual, worldwide, non-exclusive, no-charge, royalty-free, irrevocable (except as stated in this section) patent license to make, have made, use, offer to sell, sell, import, transfer, and otherwise run, modify and propagate the contents of this implementation of VP8, where such license applies only to those patent claims, both currently owned by Google and acquired in the future, licensable by Google that are necessarily infringed by this implementation of VP8. This grant does not include claims that would be infringed only as a consequence of further modification of this implementation. If you or your agent or exclusive licensee institute or order or agree to the institution of patent litigation against any entity (including a cross-claim or counterclaim in a lawsuit) alleging that this implementation of VP8 or any code incorporated within this implementation of VP8 constitutes direct or contributory patent infringement, or inducement of patent infringement, then any patent rights granted to you under this License for this implementation of VP8 shall terminate as of the date such litigation is filed.

#### FaceBook SDK (3.0.1)

This TV contains Facebook SDK. The Facebook SDK for Android is the easiest way to integrate your Android app with Facebook's platform. The SDK provides support for Login with Facebook authentication, reading and writing to Facebook APIs and support for UI elements such as pickers and dialogs. The original download site for this software is : <https://developer.facebook.com/docs/android> This piece of software is made available under the terms and conditions of the Apache License version 2.

#### iptables (1.4.7)

iptables is a user space application program that allows a system administrator to configure the tables provided by the Linux kernel firewall (implemented as different Netfilter modules) and the chains and rules it stores. Different kernel modules and programs are currently used for different protocols; iptables applies to IPv4. The original download site for this software is : <https://android.googlesource.com> This piece of software is made available under the terms and conditions of the GPL v2.

#### libyuv (814)

libyuv is an open source project that includes YUV conversion and scaling functionality. The original download site for this software is : <http://code.google.com/p/libyuv> This piece of software is made available under the terms and conditions BSD.

#### Audio Codec FLAC (1.2.1)

This TV uses FLAC in libddlacodec.so. FLAC stands for Free Lossless Audio Codec, an audio format similar to MP3, but lossless, meaning that audio is compressed in FLAC without any loss in quality. The original download site for this software is : <http://www.xiph.org> This piece of software is made available under the terms and conditions of the BSD license, which can be found below.

#### Audio Codec SRC (1.8.1)

This TV uses Audio Codec SRC which is used by libamphal.so. The original download site for this software is : <https://ccrma.stanford.edu/stevej/resample/> This piece of software is made available under the terms and conditions of the LGPL v2, which can be found below.

#### Audio Codec Vorbis (1.3.3)

This TV uses Audio Codec Vorbis which is used by libamphal.so. The original download site for this software is : <http://www.xiph.org> This piece of software is made available under the terms and conditions of BSD Style.

#### Flick Runtime Library (2.1)

This TV uses Flick Runtime Library. The original download site for this software is : <http://www.cs.utah.edu/flux/> This piece of software is made available under the terms and conditions of the BSD Style License.

#### ffmpeg (2.1.3)

This TV uses FFmpeg. FFmpeg is a complete, cross-platform solution to record, convert and stream audio and video. The original download site for this software is : <http://ffmpeg.org> This piece of software is made available under the terms and conditions of the GPL v2 license, which can be found below.

#### tinycl (2.4.0)

This TV uses tinycl. TinyXML is a simple, small, efficient, C++ XML parser that can be easily integrating into other programs. The original download site for this software is : <http://www.grinninglizard.com/tinycl/> This software is provided 'as-is', without any express or implied warranty. In no event will the authors be held liable for any damages arising from the use of this software. Permission is granted to anyone to use this software for any purpose, including commercial applications, and to alter it and redistribute it freely, subject to the following restrictions: 1. The origin of this software must not be misrepresented; you must not claim that you wrote the original software. If you use this software in a product, an acknowledgment in the product documentation would be appreciated but is not required. 2. Altered source versions must be plainly marked as such, and must not be misrepresented as being the original software. 3. This notice may not be removed or altered from any source distribution..

#### jimtcl (0.73)

jimtcl is an opensource small-footprint implementation of the Tcl programming language

The original download site for this software is : <http://jim.tcl.tk/index.html/doc/www/www/index.html> This piece of software is made available under the terms and conditions of the JIM TCL license.

#### DRM (NA)

#### Marvell Bootloader (NA)

Developed by Marvell Semiconductors

This piece of software is made available under the terms and conditions of the GPL v2 license, which can be found below.

#### DirectFB (1.6.1)

DirectFB is a thin library that provides hardware graphics acceleration. The original download site for this software is : <http://www.directfb.org/> This piece of software is made available under the terms and conditions of the LGPL v2.1 license, which can be found below.

### fusion (8.10.3)

Fusion provides an implementation of abstractions needed for multi-threaded/multi-process programming: .The original download site for this software is : <http://www.directfb.org/>This piece of software is made available under the terms and conditions of the LGPL v2.1 license, which can be found below.

### ntfs-3g (2011.4.12)

Ntfs-3g is an open source for cross platform NTFS file system support. The original download site for this software is : <http://www.tuxera.com/community>This piece of software is made available under the terms and conditions of the LGPL v2.1 license, which can be found below.

### live555 (NA)

Live555 provides RTP/RTCP/RTSP client. The original download site for this software is : <http://www.live555.com>This piece of software is made available under the terms and conditions of the LGPL v2.1 license, which can be found below.

### Bluetooth Stack (Bluedroid)

This TV uses Bluetooth stack. The original download site for this software is :This piece of software is made available under the terms and conditions of Android Apache License Version 2.

### D-BUS (1.2.1)

D-Bus is a simple system for inter process communication and coordination. The original download site for this software is : <http://dbus.freedesktop.org>This piece of software is made available under the terms and conditions of GPL V2.

### EXIF (NA)

Exif JPEG header manipulation tool. The original download site for this software is : <http://www.sentex.net/~mwandel/jhead/>Portions of this source code are in the public domain

Copyright (c) 2008, The Android Open Source Project  
All rights reserved. Redistribution and use in source and binary forms, with or without modification, are permitted provided that the following conditions are met: \* Redistributions of source code must retain the above copyright notice, this list of conditions and the following disclaimer. \* Redistributions in binary form must reproduce the above copyright notice, this list of

conditions and the following disclaimer in the documentation and/or other materials provided with the distribution. \* Neither the name of The Android Open Source Project nor the names of its contributors may be used to endorse or promote products derived from this software without specific prior written permission.THIS SOFTWARE IS PROVIDED BY THE COPYRIGHT HOLDERS AND CONTRIBUTORS"AS IS" AND ANY EXPRESS OR IMPLIED WARRANTIES, INCLUDING, BUT NOT LIMITED TO, THE IMPLIED WARRANTIES OF MERCHANTABILITY AND FITNESS FOR A PARTICULAR PURPOSE ARE DISCLAIMED. IN NO EVENT SHALL THE COPYRIGHT OWNER OR CONTRIBUTORS BE LIABLE FOR ANY DIRECT, INDIRECT, INCIDENTAL, SPECIAL, EXEMPLARY, OR CONSEQUENTIAL DAMAGES (INCLUDING, BUT NOT LIMITED TO, PROCUREMENT OF SUBSTITUTE GOODS OR SERVICES; LOSS OF USE, DATA, OR PROFITS; OR BUSINESS INTERRUPTION) HOWEVER CAUSED AND ON ANY THEORY OF LIABILITY, WHETHER IN CONTRACT, STRICT LIABILITY, OR TORT (INCLUDING NEGLIGENCE OR OTHERWISE) ARISING IN ANY WAY OUT OF THE USE OF THIS SOFTWARE, EVEN IF ADVISED OF THE POSSIBILITY OF SUCH DAMAGE.

### EXPAT (2.1.0)

EXPAT is a XML Parser. The original download site for this software is : <http://expat.sourceforge.net>Copyright (c) 1998, 1999, 2000 Thai Open Source Software Center Ltd and Clark Cooper Copyright (c) 2001, 2002, 2003, 2004, 2005, 2006 Expat maintainers. Permission is hereby granted, free of charge, to any person obtaining a copy of this software and associated documentation files (the "Software"), to deal in the Software without restriction, including without limitation the rights to use, copy, modify, merge, publish, distribute, sublicense, and/or sell copies of the Software, and to permit persons to whom the Software is furnished to do so, subject to the following conditions: The above copyright notice and this permission notice shall be included in all copies or substantial portions of the Software. THE SOFTWARE IS PROVIDED "AS IS", WITHOUT WARRANTY OF ANY KIND, EXPRESS OR IMPLIED, INCLUDING BUT NOT LIMITED TO THE WARRANTIES OF MERCHANTABILITY, FITNESS FOR A PARTICULAR PURPOSE AND NONINFRINGEMENT. IN NO EVENT SHALL THE AUTHORS OR COPYRIGHT HOLDERS BE LIABLE FOR ANY CLAIM, DAMAGES OR OTHER LIABILITY, WHETHER IN AN ACTION OF CONTRACT, TORT OR OTHERWISE, ARISING FROM, OUT OF OR IN CONNECTION WITH THE SOFTWARE OR THE USE OR OTHER DEALINGS IN THE SOFTWARE.

neven face recognition library (NA)

This TV uses neven face recognition library which is used for face recognition

This piece of software is made available under the terms and conditions of Android Apache License version 2.

#### Unicode (4.8.1.1)

This TV uses Unicode which specifies the representation of text

The original download site for this software is :

<http://icu-project.org/>ICU License - ICU 1.8.1 and later  
COPYRIGHT AND PERMISSION NOTICE Copyright (c) 1995-2008 International Business Machines Corporation and others All rights reserved. Permission is hereby granted, free of charge, to any person obtaining a copy of this software and associated documentation files (the "Software"), to deal in the Software without restriction, including without limitation the rights to use, copy, modify, merge, publish, distribute, and/or sell copies of the Software, and to permit persons to whom the Software is furnished to do so, provided that the above copyright notice(s) and this permission notice appear in all copies of the Software and that both the above copyright notice(s) and this permission notice appear in supporting documentation. THE SOFTWARE IS PROVIDED "AS IS", WITHOUT WARRANTY OF ANY KIND, EXPRESS OR IMPLIED, INCLUDING BUT NOT LIMITED TO THE WARRANTIES OF MERCHANTABILITY, FITNESS FOR A PARTICULAR PURPOSE AND NONINFRINGEMENT OF THIRD PARTY RIGHTS. IN NO EVENT SHALL THE COPYRIGHT HOLDER OR HOLDERS INCLUDED IN THIS NOTICE BE LIABLE FOR ANY CLAIM, OR ANY SPECIAL INDIRECT OR CONSEQUENTIAL DAMAGES, OR ANY DAMAGES WHATSOEVER RESULTING FROM LOSS OF USE, DATA OR PROFITS, WHETHER IN AN ACTION OF CONTRACT, NEGLIGENCE OR OTHER TORTIOUS ACTION, ARISING OUT OF OR IN CONNECTION WITH THE USE OR PERFORMANCE OF THIS SOFTWARE. Except as contained in this notice, the name of a copyright holder shall not be used in advertising or otherwise to promote the sale, use or other dealings in this Software without prior written authorization of the copyright holder. All trademarks and registered trademarks mentioned herein are the property of their respective owners.

#### IPRoute2 (NA)

IPRoute2 is used for TCP/IP, Networking and Traffic control. The original download site for this software is : <http://www.linuxfoundation.org/collaborate/workgroups/networking/iproute2>This piece of software is made available under the terms and conditions of GPL V2.

#### mtpd (NA)

mtpd is used for VPN Network. The original download site for this software is : <http://libmtp.sourceforge.net/>This piece of software is made available under the terms and conditions of Apache License version 2.0.

#### MDNS Responder (NA)

MDNS Responder. The mDNSResponder project is a component of Bonjour, Apple's ease-of-use IP networking initiative. The original download site for this software is : <http://www.opensource.apple.com/tarballs/mDNSResponder/>This piece of software is made available under the terms and conditions of Apache License version 2.0.

#### NFC (NA)

NFC Semiconductor's NFC Library. Near Field Communication (NFC) is a set of short-range wireless technologies, typically requiring a distance of 4cm or less to initiate a connection. NFC allows you to share small payloads of data between an NFC tag and an Android-powered device, or between two Android-powered devices. This piece of software is made available under the terms and conditions of Apache License version 2.0.

#### Skia (NA)

Skia is a complete 2D graphic library for drawing Text, Geometries, and Images. The original download site for this software is : <http://code.google.com/p/skia/>Copyright (c) 2011 Google Inc. All rights reserved. Redistribution and use in source and binary forms, with or without modification, are permitted provided that the following conditions are met: \* Redistributions of source code must retain the above copyright notice, this list of conditions and the following disclaimer. \* Redistributions in binary form must reproduce the above copyright notice, this list of conditions and the following disclaimer in the documentation and/or other materials provided with the distribution. \* Neither the name of Google Inc. nor the names of its contributors may be used to endorse or promote products derived from this software without specific prior written permission. THIS SOFTWARE IS PROVIDED BY THE COPYRIGHT HOLDERS AND CONTRIBUTORS "AS IS" AND ANY EXPRESS OR IMPLIED WARRANTIES, INCLUDING, BUT NOT LIMITED TO, THE IMPLIED WARRANTIES OF MERCHANTABILITY AND FITNESS FOR A PARTICULAR PURPOSE ARE DISCLAIMED. IN NO EVENT SHALL THE COPYRIGHT OWNER OR CONTRIBUTORS BE LIABLE FOR ANY DIRECT, INDIRECT, INCIDENTAL, SPECIAL, EXEMPLARY, OR

CONSEQUENTIAL DAMAGES (INCLUDING, BUT NOT LIMITED TO, PROCUREMENT OF SUBSTITUTE GOODS OR SERVICES; LOSS OF USE, DATA, OR PROFITS; OR BUSINESS INTERRUPTION) HOWEVER CAUSED AND ON ANY THEORY OF LIABILITY, WHETHER IN CONTRACT, STRICT LIABILITY, OR TORT (INCLUDING NEGLIGENCE OR OTHERWISE) ARISING IN ANY WAY OUT OF THE USE OF THIS SOFTWARE, EVEN IF ADVISED OF THE POSSIBILITY OF SUCH DAMAGE.

#### Sonic Audio Synthesis library (NA)

The original download site for this software is : <http://www.sonivoxmi.com/> This piece of software is made available under the terms and conditions of Apache License version 2.0.

#### Sqlite (3071100)

The original download site for this software is : [www.sqlite.org](http://www.sqlite.org). This piece of software is made available under the terms and conditions of Apache License version 2.0.

#### Nuance Speech Recognition engine (NA)

The original download site for this software is : <http://www.nuance.com/> This piece of software is made available under the terms and conditions of Apache License version 2.0.

#### C++ Standard Template Library library (5)

This TV uses Implementation of the C++ Standard Template Library. The original download site for this software is : <http://stlport.sourceforge.net> Boris Fomitchev grants Licensee a non-exclusive, non-transferable, royalty-free license to use STLport and its documentation without fee. By downloading, using, or copying STLport or any portion thereof, Licensee agrees to abide by the intellectual property laws and all other applicable laws of the United States of America, and to all of the terms and conditions of this Agreement. Licensee shall maintain the following copyright and permission notices on STLport sources and its documentation unchanged : Copyright 1999, 2000 Boris Fomitchev This material is provided "as is", with absolutely no warranty expressed or implied. Any use is at your own risk. Permission to use or copy this software for any purpose is hereby granted without fee, provided the above notices are retained on all copies. Permission to modify the code and to distribute modified code is granted, provided the above notices are retained, and a notice that the code was modified is included with the above copyright notice. The Licensee may distribute binaries compiled with STLport (whether

original or modified) without any royalties or restrictions. The Licensee may distribute original or modified STLport sources, provided that: The conditions indicated in the above permission notice are met; The following copyright notices are retained when present, and conditions provided in accompanying permission notices are met : Copyright 1994 Hewlett-Packard Company Copyright 1996, 97 Silicon Graphics Computer Systems, Inc. Copyright 1997 Moscow Center for SPARC Technology. Permission to use, copy, modify, distribute and sell this software and its documentation for any purpose is hereby granted without fee, provided that the above copyright notice appear in all copies and that both that copyright notice and this permission notice appear in supporting documentation. Hewlett-Packard Company makes no representations about the suitability of this software for any purpose. It is provided "as is" without express or implied warranty. Permission to use, copy, modify, distribute and sell this software and its documentation for any purpose is hereby granted without fee, provided that the above copyright notice appear in all copies and that both that copyright notice and this permission notice appear in supporting documentation. Silicon Graphics makes no representations about the suitability of this software for any purpose. It is provided "as is" without express or implied warranty. Permission to use, copy, modify, distribute and sell this software and its documentation for any purpose is hereby granted without fee, provided that the above copyright notice appear in all copies and that both that copyright notice and this permission notice appear in supporting documentation. Moscow Center for SPARC Technology makes no representations about the suitability of this software for any purpose. It is provided "as is" without express or implied warranty

#### svox (NA)

The original download site for this software is : <http://www.nuance.com/> This piece of software is made available under the terms and conditions of Apache License version 2.0.

#### tinyalsa (NA)

This TV uses tinyalsa: a small library to interface with ALSA in the Linux kernel The original download site for this software is : <http://github.com/tinyalsa> Copyright 2011, The Android Open Source Project Redistribution and use in source and binary forms, with or without modification, are permitted provided that the following conditions are met: \* Redistributions of source code must retain the above copyright notice, this list of conditions and the following disclaimer. \* Redistributions in binary form must reproduce the above copyright notice, this list of conditions and the

following disclaimer in the documentation and/or other materials provided with the distribution. \* Neither the name of The Android Open Source Project nor the names of its contributors may be used to endorse or promote products derived from this software without specific prior written permission. THIS SOFTWARE IS PROVIDED BY The Android Open Source Project "AS IS" AND ANY EXPRESS OR IMPLIED WARRANTIES, INCLUDING, BUT NOT LIMITED TO, THE IMPLIED WARRANTIES OF MERCHANTABILITY AND FITNESS FOR A PARTICULAR PURPOSE ARE DISCLAIMED. IN NO EVENT SHALL The Android Open Source Project BE LIABLE FOR ANY DIRECT, INDIRECT, INCIDENTAL, SPECIAL, EXEMPLARY, OR CONSEQUENTIAL DAMAGES (INCLUDING, BUT NOT LIMITED TO, PROCUREMENT OF SUBSTITUTE GOODS OR SERVICES; LOSS OF USE, DATA, OR PROFITS; OR BUSINESS INTERRUPTION) HOWEVER CAUSED AND ON ANY THEORY OF LIABILITY, WHETHER IN CONTRACT, STRICT LIABILITY, OR TORT (INCLUDING NEGLIGENCE OR OTHERWISE) ARISING IN ANY WAY OUT OF THE USE OF THIS SOFTWARE, EVEN IF ADVISED OF THE POSSIBILITY OF SUCH DAMAGE.

#### Vorbis Decompression Library (NA)

This TV uses Tremolo ARM-optimized Ogg Vorbis decompression library. Vorbis is a general purpose audio and music encoding format contemporary to MPEG-4's AAC and TwinVQ, the next generation beyond MPEG audio layer 3. The original download site for this software is : <http://wss.co.uk/pinknoise/tremo> Copyright (c) 2002-2008 Xiph.org Foundation Redistribution and use in source and binary forms, with or without modification, are permitted provided that the following conditions are met:- Redistributions of source code must retain the above copyright notice, this list of conditions and the following disclaimer.- Redistributions in binary form must reproduce the above copyright notice, this list of conditions and the following disclaimer in the documentation and/or other materials provided with the distribution.- Neither the name of the Xiph.org Foundation nor the names of its contributors may be used to endorse or promote products derived from this software without specific prior written permission. THIS SOFTWARE IS PROVIDED BY THE COPYRIGHT HOLDERS AND CONTRIBUTORS "AS IS" AND ANY EXPRESS OR IMPLIED WARRANTIES, INCLUDING, BUT NOT LIMITED TO, THE IMPLIED WARRANTIES OF MERCHANTABILITY AND FITNESS FOR A PARTICULAR PURPOSE ARE DISCLAIMED. IN NO EVENT SHALL THE FOUNDATION OR CONTRIBUTORS BE LIABLE FOR ANY DIRECT, INDIRECT, INCIDENTAL, SPECIAL, EXEMPLARY, OR CONSEQUENTIAL DAMAGES (INCLUDING, BUT

NOT LIMITED TO, PROCUREMENT OF SUBSTITUTE GOODS OR SERVICES; LOSS OF USE, DATA, OR PROFITS; OR BUSINESS INTERRUPTION) HOWEVER CAUSED AND ON ANY THEORY OF LIABILITY, WHETHER IN CONTRACT, STRICT LIABILITY, OR TORT (INCLUDING NEGLIGENCE OR OTHERWISE) ARISING IN ANY WAY OUT OF THE USE OF THIS SOFTWARE, EVEN IF ADVISED OF THE POSSIBILITY OF SUCH DAMAGE.

#### wpa\_supplicant\_Daemon (v0.8)

Library used by legacy HAL to talk to wpa\_supplicant daemon. The original download site for this software is : [http://hostap.epitest.fi/wpa\\_supplicant/](http://hostap.epitest.fi/wpa_supplicant/) This piece of software is made available under the terms and conditions of GPL version 2.

#### gson (2.3)

Gson is a Java library that can be used to convert Java Objects into their JSON representation. It can also be used to convert a JSON string to an equivalent Java object. Gson can work with arbitrary Java objects including pre-existing objects that you do not have source-code of. The original download site for this software is : <https://code.google.com/p/google-gson/> This piece of software is made available under the terms and conditions of the Apache License 2.0

This software includes an implementation of the AES Cipher, licensed by Brian Gladman

The original download site for this software is : <http://www.gladman.me.uk/> This piece of software is licensed by Brian Gladman

#### libUpNp (1.2.1)

The original download site for this software is : <http://upnp.sourceforge.net/> This piece of software is made available under the terms and conditions of the BSD.

#### dnsmasq

Dnsmasq is a lightweight, easy to configure DNS forwarder and DHCP server

The original download site for this software is : <https://android.googlesource.com/platform/external/dnsmasq> This piece of software is made available under the terms and conditions of the GPL v2 license, which can be found below.

#### rfkill (0.4)

rfkill is a small users pace tool to query the state of the rfkill switches, buttons and subsystem interfaces. Some devices come with a hard switch that lets you kill different types of RF radios

The original download site for this software is : <http://wireless.kernel.org/en/users/Documentation/rfkill>This piece of software is made available under the terms and conditions of the GPL v2 license, which can be found below.

#### TomCrypt (1.1)

iwedia stack is using tomcrypt for sw decryptionThe original download site for this software is : <http://manpages.ubuntu.com/manpages/saucy/man3/libtomcrypt.3.html>This piece of software is made available under the terms and conditions of the DO WHAT THE FUCK YOU WANT TO PUBLIC LICENSE

#### AsyncHttpClient (1.4.6)

The original download site for this software is : <http://loopj.com/android-async-http/>This piece of software is made available under the terms and conditions of the APACHE LICENSE 2.0

TP Vision Netherlands B.V. is grateful to the groups and individuals above for their contributions.

-----  

## GNU GENERAL PUBLIC LICENSE

Version 2, June 1991

Copyright (C) 1989, 1991 Free Software Foundation, Inc.

51 Franklin Street, Fifth Floor, Boston, MA 02110-1301, USA

Everyone is permitted to copy and distribute verbatim copies

of this license document, but changing it is not allowed.

#### Preamble

The licenses for most software are designed to take away your freedom to share and change it. By contrast, the GNU General Public License is intended to guarantee your freedom to share and change free software--to make sure the software is free for all its users. This General Public License applies to most of the Free Software Foundation's software and to any other program whose authors commit to using it.

(Some other Free Software Foundation software is covered by the GNU Lesser General Public License instead.) You can apply it to your programs, too.

When we speak of free software, we are referring to freedom, not price. Our General Public Licenses are designed to make sure that you have the freedom to distribute copies of free software (and charge for this service if you wish), that you receive source code or can get it if you want it, that you can change the software or use pieces of it in new free programs; and that you know you can do these things.

To protect your rights, we need to make restrictions that forbid anyone to deny you these rights or to ask you to surrender the rights. These restrictions translate to certain responsibilities for you if you distribute copies of the software, or if you modify it.

For example, if you distribute copies of such a program, whether gratis or for a fee, you must give the recipients all the rights that you have. You must make sure that they, too, receive or can get the source code. And you must show them these terms so they know their rights.

We protect your rights with two steps: (1) copyright the software, and (2) offer you this license which gives you legal permission to copy, distribute and/or modify the software.

Also, for each author's protection and ours, we want to make certain that everyone understands that there is no warranty for this free software. If the software is modified by someone else and passed on, we want its recipients to know that what they have is not the original, so that any problems introduced by others will not reflect on the original authors' reputations.

Finally, any free program is threatened constantly by software patents. We wish to avoid the danger that redistributors of a free program will individually obtain patent licenses, in effect making the program proprietary. To prevent this, we have made it clear that any patent must be licensed for everyone's free use or not licensed at all.

The precise terms and conditions for copying, distribution and modification follow.

#### TERMS AND CONDITIONS FOR COPYING, DISTRIBUTION AND MODIFICATION

Activities other than copying, distribution and modification are not covered by this License; they are outside its scope. The act of running the Program is not restricted, and the output from the Program is covered only if its contents constitute a work based on the Program (independent of having been made by running the Program). Whether that is true depends on what the Program does.

You may charge a fee for the physical act of transferring a copy, and you may at your option offer warranty protection in exchange for a fee.



a) You must cause the modified files to carry prominent notices stating that you changed the files and the date of any change.

b) You must cause any work that you distribute or publish, that in whole or in part contains or is derived from the Program or any part thereof, to be licensed as a whole at no charge to all third parties under the terms of this License.

c) If the modified program normally reads commands interactively when run, you must cause it, when started running for such interactive use in the most ordinary way, to print or display an announcement including an appropriate copyright notice and a notice that there is no warranty (or else, saying that you provide a warranty) and that users may redistribute the program under these conditions, and telling the user how to view a copy of this License. (Exception: if the Program itself is interactive but does not normally print such an announcement, your work based on the Program is not required to print an announcement.)

These requirements apply to the modified work as a whole. If identifiable sections of that work are not derived from the Program, and can be reasonably considered independent and separate works in themselves, then this License, and its terms, do not apply to those sections when you distribute them as separate works. But when you distribute the same sections as part of a whole which is a work based on the Program, the distribution of the whole must be on the terms of this License, whose permissions for other licensees extend to the entire whole, and thus to each and every part regardless of who wrote it.

Thus, it is not the intent of this section to claim rights or contest your rights to work written entirely by you; rather, the intent is to exercise the right to control the distribution of derivative or collective works based on the Program.

In addition, mere aggregation of another work not based on the Program with the Program (or with a work based on the Program) on a volume of a storage or distribution medium does not bring the other work under the scope of this License.

a) Accompany it with the complete corresponding machine-readable source code, which must be distributed under the terms of Sections 1 and 2 above on a medium customarily used for software interchange; or,

b) Accompany it with a written offer, valid for at least three years, to give any third party, for a charge no more than your cost of physically performing source distribution, a complete machine-readable copy of the corresponding source code, to be distributed under the terms of Sections 1 and 2 above on a medium customarily used for software interchange; or,

c) Accompany it with the information you received as to the offer to distribute corresponding source code. (This alternative is allowed only for noncommercial distribution and only if you received the program in object code or executable form with such an offer, in accord with Subsection b above.)

The source code for a work means the preferred form of the work for making modifications to it. For an executable work, complete source code means all the source code for all modules it contains, plus any associated interface definition files, plus the scripts used to control compilation and installation of the executable. However, as a special exception, the source code distributed need not include anything that is normally distributed (in either source or binary form) with the major components (compiler, kernel, and so on) of the operating system on which the executable runs, unless that component itself accompanies the executable.

If distribution of executable or object code is made by offering access to copy from a designated place, then offering equivalent access to copy the source code from the same place counts as distribution of the source code, even though third parties are not compelled to copy the source along with the object code.

If any portion of this section is held invalid or unenforceable under any particular circumstance, the balance of the section is intended to apply and the section as a whole is intended to apply in other circumstances.

It is not the purpose of this section to induce you to infringe any patents or other property right claims or to contest validity of any such claims; this section has the sole purpose of protecting the integrity of the free software distribution system, which is implemented by public license practices. Many people have made generous contributions to the wide range of software distributed through that system in reliance on consistent application of that system; it is up to the author/donor to decide if he or she is willing to distribute software through any other system and a licensee cannot impose that choice.

This section is intended to make thoroughly clear what is believed to be a consequence of the rest of this License.

Each version is given a distinguishing version number. If the Program specifies a version number of this License which applies to it and "any later version", you have the option of following the terms and conditions either of that version or of any later version published by the Free Software Foundation. If the Program does not specify a version number of this License, you may choose any version ever published by the Free Software Foundation.

NO WARRANTY

-----  
GNU LESSER GENERAL PUBLIC LICENSE

Version 2.1, February 1999

Copyright (C) 1991, 1999 Free Software Foundation, Inc.

51 Franklin Street, Fifth Floor, Boston, MA 02110-1301 USA

Everyone is permitted to copy and distribute verbatim copies

of this license document, but changing it is not allowed.

[This is the first released version of the Lesser GPL. It also counts as the successor of the GNU Library Public License, version 2, hence the version number 2.1.]

Preamble

The licenses for most software are designed to take away your freedom to share and change it. By contrast, the GNU General Public Licenses are intended to guarantee your freedom to share and change free software--to make sure the software is free for all its users.

This license, the Lesser General Public License, applies to some specially designated software packages--typically libraries--of the Free Software Foundation and other authors who decide to use it. You can use it too, but we suggest you first think carefully about whether this license or the ordinary General Public License is the better strategy to use in any particular case, based on the explanations below.

When we speak of free software, we are referring to freedom of use, not price. Our General Public Licenses are designed to make sure that you have the freedom to distribute copies of free software (and charge for this service if you wish); that you receive source code or can get it if you want it; that you can change the software and use pieces of it in new free programs; and that you are informed that you can do these things.

To protect your rights, we need to make restrictions that forbid distributors to deny you these rights or to ask you to surrender these rights. These restrictions translate to certain responsibilities for you if you distribute copies of the library or if you modify it.

For example, if you distribute copies of the library, whether gratis or for a fee, you must give the recipients all the rights that we gave you. You must make sure that they, too, receive or can get the source code. If you link other code with the library, you must provide complete object files to the

recipients, so that they can relink them with the library after making changes to the library and recompiling it. And you must show them these terms so they know their rights.

We protect your rights with a two-step method: (1) we copyright the library, and (2) we offer you this license, which gives you legal permission to copy, distribute and/or modify the library.

To protect each distributor, we want to make it very clear that there is no warranty for the free library. Also, if the library is modified by someone else and passed on, the recipients should know that what they have is not the original version, so that the original author's reputation will not be affected by problems that might be introduced by others.

Finally, software patents pose a constant threat to the existence of any free program. We wish to make sure that a company cannot effectively restrict the users of a free program by obtaining a restrictive license from a patent holder. Therefore, we insist that any patent license obtained for a version of the library must be consistent with the full freedom of use specified in this license.

Most GNU software, including some libraries, is covered by the ordinary GNU General Public License. This license, the GNU Lesser General Public License, applies to certain designated libraries, and is quite different from the ordinary General Public License. We use this license for certain libraries in order to permit linking those libraries into non-free programs.

When a program is linked with a library, whether statically or using a shared library, the combination of the two is legally speaking a combined work, a derivative of the original library. The ordinary General Public License therefore permits such linking only if the entire combination fits its criteria of freedom. The Lesser General Public License permits more lax criteria for linking other code with the library.

We call this license the "Lesser" General Public License because it does Less to protect the user's freedom than the ordinary General Public License. It also provides other free software developers Less of an advantage over competing non-free programs. These disadvantages are the reason we use the ordinary General Public License for many libraries. However, the Lesser license provides advantages in certain special circumstances.

For example, on rare occasions, there may be a special need to encourage the widest possible use of a certain library, so that it becomes a de-facto standard. To achieve this, non-free programs must be allowed to use the library. A more frequent case is that a free library does the same job as widely used non-free libraries. In this case, there is little to gain by limiting the free library to free software only, so we use the Lesser General Public License.

In other cases, permission to use a particular library in non-free programs enables a greater number of people to use a large body of free software. For example, permission to use the GNU C Library in non-free programs enables many more people to use the whole GNU operating system, as well as its variant, the GNU/Linux operating system.

Although the Lesser General Public License is less protective of the users' freedom, it does ensure that the user of a program that is linked with the Library has the freedom and the wherewithal to run that program using a modified version of the Library.

The precise terms and conditions for copying, distribution and modification follow. Pay close attention to the difference between a "work based on the library" and a "work that uses the library". The former contains code derived from the library, whereas the latter must be combined with the library in order to run.

#### TERMS AND CONDITIONS FOR COPYING, DISTRIBUTION AND MODIFICATION

A "library" means a collection of software functions and/or data prepared so as to be conveniently linked with application programs (which use some of those functions and data) to form executables.

The "Library", below, refers to any such software library or work which has been distributed under these terms. A "work based on the Library" means either the Library or any derivative work under copyright law: that is to say, a work containing the Library or a portion of it, either verbatim or with modifications and/or translated straightforwardly into another language. (Hereinafter, translation is included without limitation in the term "modification".)

"Source code" for a work means the preferred form of the work for making modifications to it. For a library, complete source code means all the source code for all modules it contains, plus any associated interface definition files, plus the scripts used to control compilation and installation of the library.

Activities other than copying, distribution and modification are not covered by this License; they are outside its scope. The act of running a program using the Library is not restricted, and output from such a program is covered only if its contents constitute a work based on the Library (independent of the use of the Library in a tool for writing it). Whether that is true depends on what the Library does and what the program that uses the Library does.

You may charge a fee for the physical act of transferring a copy, and you may at your option offer warranty protection in exchange for a fee.

?a) The modified work must itself be a software library.

?b) You must cause the files modified to carry

prominent notices stating that you changed the files and the date of any change.

?c) You must cause the whole of the work to be licensed at no charge to all third parties under the terms of this License.

?d) If a facility in the modified Library refers to a function or a table of data to be supplied by an application program that uses the facility, other than as an argument passed when the facility is invoked, then you must make a good faith effort to ensure that, in the event an application does not supply such function or table, the facility still operates, and performs whatever part of its purpose remains meaningful.

(For example, a function in a library to compute square roots has a purpose that is entirely well-defined independent of the application. Therefore, Subsection 2d requires that any application-supplied function or table used by this function must be optional: if the application does not supply it, the square root function must still compute square roots.)

These requirements apply to the modified work as a whole. If identifiable sections of that work are not derived from the Library, and can be reasonably considered independent and separate works in themselves, then this License, and its terms, do not apply to those sections when you distribute them as separate works. But when you distribute the same sections as part of a whole which is a work based on the Library, the distribution of the whole must be on the terms of this License, whose permissions for other licensees extend to the entire whole, and thus to each and every part regardless of who wrote it.

Thus, it is not the intent of this section to claim rights or contest your rights to work written entirely by you; rather, the intent is to exercise the right to control the distribution of derivative or collective works based on the Library.

In addition, mere aggregation of another work not based on the Library with the Library (or with a work based on the Library) on a volume of a storage or distribution medium does not bring the other work under the scope of this License.

Once this change is made in a given copy, it is irreversible for that copy, so the ordinary GNU General Public License applies to all subsequent copies and derivative works made from that copy.

This option is useful when you wish to copy part of the code of the Library into a program that is not a library.

If distribution of object code is made by offering access to copy from a designated place, then offering equivalent access to copy the source code from the same place satisfies the requirement to distribute the source code, even though third parties are not compelled to copy the source along with the object

code.

However, linking a "work that uses the Library" with the Library creates an executable that is a derivative of the Library (because it contains portions of the Library), rather than a "work that uses the library". The executable is therefore covered by this License. Section 6 states terms for distribution of such executables.

When a "work that uses the Library" uses material from a header file that is part of the Library, the object code for the work may be a derivative work of the Library even though the source code is not. Whether this is true is especially significant if the work can be linked without the Library, or if the work is itself a library. The threshold for this to be true is not precisely defined by law.

If such an object file uses only numerical parameters, data structure layouts and accessors, and small macros and small inline functions (ten lines or less in length), then the use of the object file is unrestricted, regardless of whether it is legally a derivative work. (Executables containing this object code plus portions of the Library will still fall under Section 6.)

Otherwise, if the work is a derivative of the Library, you may distribute the object code for the work under the terms of Section 6. Any executables containing that work also fall under Section 6, whether or not they are linked directly with the Library itself.

You must give prominent notice with each copy of the work that the Library is used in it and that the Library and its use are covered by this License. You must supply a copy of this License. If the work during execution displays copyright notices, you must include the copyright notice for the Library among them, as well as a reference directing the user to the copy of this License. Also, you must do one of these things:

?a) Accompany the work with the complete corresponding machine-readable source code for the Library including whatever changes were used in the work (which must be distributed under Sections 1 and 2 above); and, if the work is an executable linked with the Library, with the complete machine-readable "work that uses the Library", as object code and/or source code, so that the user can modify the Library and then relink to produce a modified executable containing the modified Library. (It is understood that the user who changes the contents of definitions files in the Library will not necessarily be able to recompile the application to use the modified definitions.)

?b) Use a suitable shared library mechanism for linking with the Library. A suitable mechanism is one that (1) uses at run time a copy of the library already present on the user's computer system, rather than copying library functions into the executable, and (2) will operate properly with a modified version of the library, if the user installs one, as long as the modified

version is interface-compatible with the version that the work was made with.

?c) Accompany the work with a written offer, valid for at least three years, to give the same user the materials specified in Subsection 6a, above, for a charge no more than the cost of performing this distribution.

?d) If distribution of the work is made by offering access to copy from a designated place, offer equivalent access to copy the above specified materials from the same place.

?e) Verify that the user has already received a copy of these materials or that you have already sent this user a copy.

For an executable, the required form of the "work that uses the Library" must include any data and utility programs needed for reproducing the executable from it. However, as a special exception, the materials to be distributed need not include anything that is normally distributed (in either source or binary form) with the major components (compiler, kernel, and so on) of the operating system on which the executable runs, unless that component itself accompanies the executable.

It may happen that this requirement contradicts the license restrictions of other proprietary libraries that do not normally accompany the operating system. Such a contradiction means you cannot use both them and the Library together in an executable that you distribute.

?a) Accompany the combined library with a copy of the same work based on the Library, uncombined with any other library facilities. This must be distributed under the terms of the Sections above.

?b) Give prominent notice with the combined library of the fact that part of it is a work based on the Library, and explaining where to find the accompanying uncombined form of the same work.

If any portion of this section is held invalid or unenforceable under any particular circumstance, the balance of the section is intended to apply, and the section as a whole is intended to apply in other circumstances.

It is not the purpose of this section to induce you to infringe any patents or other property right claims or to contest validity of any such claims; this section has the sole purpose of protecting the integrity of the free software distribution system which is implemented by public license practices. Many people have made generous contributions to the wide range of software distributed through that system in reliance on consistent application of that system; it is up to the author/donor to decide if he or she is willing to distribute software through any other system and a licensee cannot impose that choice.

This section is intended to make thoroughly clear what is believed to be a consequence of the rest of this License.

Each version is given a distinguishing version number. If the Library specifies a version number of this License which applies to it and "any later version", you have the option of following the terms and conditions either of that version or of any later version published by the Free Software Foundation. If the Library does not specify a license version number, you may choose any version ever published by the Free Software Foundation.

#### NO WARRANTY

-----

#### BSD LICENSE

Redistribution and use in source and binary forms, with or without modification, are permitted provided that the following conditions are met:

THIS SOFTWARE IS PROVIDED BY THE REGENTS AND CONTRIBUTORS "AS IS" AND ANY EXPRESS OR IMPLIED WARRANTIES, INCLUDING, BUT NOT LIMITED TO, THE IMPLIED WARRANTIES OF MERCHANTABILITY AND FITNESS FOR A PARTICULAR PURPOSE ARE DISCLAIMED. IN NO EVENT SHALL THE REGENTS OR CONTRIBUTORS BE LIABLE FOR ANY DIRECT, INDIRECT, INCIDENTAL, SPECIAL, EXEMPLARY, OR CONSEQUENTIAL DAMAGES (INCLUDING, BUT NOT LIMITED TO, PROCUREMENT OF SUBSTITUTE GOODS OR SERVICES; LOSS OF USE, DATA, OR PROFITS; OR BUSINESS INTERRUPTION) HOWEVER CAUSED AND ON ANY THEORY OF LIABILITY, WHETHER IN CONTRACT, STRICT LIABILITY, OR TORT (INCLUDING NEGLIGENCE OR OTHERWISE) ARISING IN ANY WAY OUT OF THE USE OF THIS SOFTWARE, EVEN IF ADVISED OF THE POSSIBILITY OF SUCH DAMAGE.

-----

#### MIT LICENSE

Permission is hereby granted, free of charge, to any person obtaining

a copy of this software and associated documentation files (the

"Software"), to deal in the Software without restriction, including

without limitation the rights to use, copy, modify, merge, publish,

distribute, sublicense, and/or sell copies of the

Software, and to

permit persons to whom the Software is furnished to do so, subject to

the following conditions:

The above copyright notice and this permission notice shall be included

in all copies or substantial portions of the Software.

THE SOFTWARE IS PROVIDED "AS IS", WITHOUT WARRANTY OF ANY KIND,

EXPRESS OR IMPLIED, INCLUDING BUT NOT LIMITED TO THE WARRANTIES OF

MERCHANTABILITY, FITNESS FOR A PARTICULAR PURPOSE AND NONINFRINGEMENT.

IN NO EVENT SHALL THE AUTHORS OR COPYRIGHT HOLDERS BE LIABLE FOR ANY

CLAIM, DAMAGES OR OTHER LIABILITY, WHETHER IN AN ACTION OF CONTRACT,

TORT OR OTHERWISE, ARISING FROM, OUT OF OR IN CONNECTION WITH THE

SOFTWARE OR THE USE OR OTHER DEALINGS IN THE SOFTWARE.

-----

Apache  
License

Version 2.0,  
January 2004

<http://www.apache.org/licenses/>

TERMS AND CONDITIONS FOR USE,  
REPRODUCTION, AND DISTRIBUTION

#### 1. Definitions.

"License" shall mean the terms and conditions for use, reproduction,

and distribution as defined by Sections 1 through 9 of this document.

"Licensor" shall mean the copyright owner or entity authorized by

the copyright owner that is granting the License.

"Legal Entity" shall mean the union of the acting entity and all other entities that control, are controlled by, or are under common control with that entity. For the purposes of this definition, "control" means (i) the power, direct or indirect, to cause the direction or management of such entity, whether by contract or otherwise, or (ii) ownership of fifty percent (50%) or more of the outstanding shares, or (iii) beneficial ownership of such entity.

"You" (or "Your") shall mean an individual or Legal Entity exercising permissions granted by this License.

"Source" form shall mean the preferred form for making modifications, including but not limited to software source code, documentation source, and configuration files.

"Object" form shall mean any form resulting from mechanical transformation or translation of a Source form, including but not limited to compiled object code, generated documentation, and conversions to other media types.

"Work" shall mean the work of authorship, whether in Source or Object form, made available under the License, as indicated by a copyright notice that is included in or attached to the work (an example is provided in the Appendix below).

"Derivative Works" shall mean any work, whether in Source or Object form, that is based on (or derived from) the Work and for which the

editorial revisions, annotations, elaborations, or other modifications

represent, as a whole, an original work of authorship. For the purposes

of this License, Derivative Works shall not include works that remain

separable from, or merely link (or bind by name) to the interfaces of, the Work and Derivative Works thereof.

"Contribution" shall mean any work of authorship, including

the original version of the Work and any modifications or additions

to that Work or Derivative Works thereof, that is intentionally

submitted to Licensor for inclusion in the Work by the copyright owner

or by an individual or Legal Entity authorized to submit on behalf of

the copyright owner. For the purposes of this definition, "submitted"

means any form of electronic, verbal, or written communication sent

to the Licensor or its representatives, including but not limited to

communication on electronic mailing lists, source code control systems,

and issue tracking systems that are managed by, or on behalf of, the

Licensor for the purpose of discussing and improving the Work, but

excluding communication that is conspicuously marked or otherwise

designated in writing by the copyright owner as "Not a Contribution."

"Contributor" shall mean Licensor and any individual or Legal Entity

on behalf of whom a Contribution has been received by Licensor and

subsequently incorporated within the Work.

2. Grant of Copyright License. Subject to the terms and conditions of

this License, each Contributor hereby grants to You a perpetual,

worldwide, non-exclusive, no-charge, royalty-

free, irrevocable

copyright license to reproduce, prepare  
Derivative Works of,

publicly display, publicly perform, sublicense,  
and distribute the

Work and such Derivative Works in Source or  
Object form.

3. Grant of Patent License. Subject to the terms  
and conditions of

this License, each Contributor hereby grants to  
You a perpetual,

worldwide, non-exclusive, no-charge, royalty-  
free, irrevocable

(except as stated in this section) patent license  
to make, have made,

use, offer to sell, sell, import, and otherwise  
transfer the Work,

where such license applies only to those  
patent claims licensable

by such Contributor that are necessarily  
infringed by their

Contribution(s) alone or by combination of  
their Contribution(s)

with the Work to which such Contribution(s)  
was submitted. If You

institute patent litigation against any entity  
(including a

cross-claim or counterclaim in a lawsuit)  
alleging that the Work

or a Contribution incorporated within the Work  
constitutes direct

or contributory patent infringement, then any  
patent licenses

granted to You under this License for that  
Work shall terminate

as of the date such litigation is filed.

4. Redistribution. You may reproduce and  
distribute copies of the

Work or Derivative Works thereof in any  
medium, with or without

modifications, and in Source or Object form,  
provided that You

meet the following conditions:

(a) You must give any other recipients of the  
Work or

Derivative Works a copy of this License;  
and

(b) You must cause any modified files to carry  
prominent notices

stating that You changed the files; and

(c) You must retain, in the Source form of any  
Derivative Works

that You distribute, all copyright, patent,  
trademark, and

attribution notices from the Source form  
of the Work,

excluding those notices that do not  
pertain to any part of

the Derivative Works; and

(d) If the Work includes a "NOTICE" text file as  
part of its

distribution, then any Derivative Works  
that You distribute must

include a readable copy of the  
attribution notices contained

within such NOTICE file, excluding those  
notices that do not

pertain to any part of the Derivative  
Works, in at least one

of the following places: within a NOTICE  
text file distributed

as part of the Derivative Works; within  
the Source form or

documentation, if provided along with  
the Derivative Works; or,

within a display generated by the  
Derivative Works, if and

wherever such third-party notices  
normally appear. The contents

of the NOTICE file are for informational  
purposes only and

do not modify the License. You may add  
Your own attribution

notices within Derivative Works that You  
distribute, alongside

or as an addendum to the NOTICE text  
from the Work, provided

that such additional attribution notices  
cannot be construed

as modifying the License.

You may add Your own copyright statement to Your modifications and

may provide additional or different license terms and conditions

for use, reproduction, or distribution of Your modifications, or

for any such Derivative Works as a whole, provided Your use,

reproduction, and distribution of the Work otherwise complies with

the conditions stated in this License.

5. Submission of Contributions. Unless You explicitly state otherwise,

any Contribution intentionally submitted for inclusion in the Work

by You to the Licensor shall be under the terms and conditions of

this License, without any additional terms or conditions.

Notwithstanding the above, nothing herein shall supersede or modify

the terms of any separate license agreement you may have executed

with Licensor regarding such Contributions.

6. Trademarks. This License does not grant permission to use the trade

names, trademarks, service marks, or product names of the Licensor,

except as required for reasonable and customary use in describing the

origin of the Work and reproducing the content of the NOTICE file.

7. Disclaimer of Warranty. Unless required by applicable law or

agreed to in writing, Licensor provides the Work (and each

Contributor provides its Contributions) on an "AS IS" BASIS,

WITHOUT WARRANTIES OR CONDITIONS OF ANY KIND, either express or

implied, including, without limitation, any warranties or conditions

of TITLE, NON-INFRINGEMENT, MERCHANTABILITY, or FITNESS FOR A

PARTICULAR PURPOSE. You are solely responsible for determining the

appropriateness of using or redistributing the Work and assume any

risks associated with Your exercise of permissions under this License.

8. Limitation of Liability. In no event and under no legal theory,

whether in tort (including negligence), contract, or otherwise,

unless required by applicable law (such as deliberate and grossly

negligent acts) or agreed to in writing, shall any Contributor be

liable to You for damages, including any direct, indirect, special,

incidental, or consequential damages of any character arising as a

result of this License or out of the use or inability to use the

Work (including but not limited to damages for loss of goodwill,

work stoppage, computer failure or malfunction, or any and all

other commercial damages or losses), even if such Contributor

has been advised of the possibility of such damages.

9. Accepting Warranty or Additional Liability. While redistributing

the Work or Derivative Works thereof, You may choose to offer,

and charge a fee for, acceptance of support, warranty, indemnity,

or other liability obligations and/or rights consistent with this

License. However, in accepting such obligations, You may act only

on Your own behalf and on Your sole responsibility, not on behalf

of any other Contributor, and only if You agree to indemnify,

defend, and hold each Contributor harmless for any liability

incurred by, or claims asserted against, such Contributor by reason



of your accepting any such warranty or additional liability.

## END OF TERMS AND CONDITIONS

APPENDIX: How to apply the Apache License to your work.

To apply the Apache License to your work, attach the following

boilerplate notice, with the fields enclosed by brackets "[ ]"

replaced with your own identifying information. (Don't include

the brackets!) The text should be enclosed in the appropriate

comment syntax for the file format. We also recommend that a

file or class name and description of purpose be included on the

same "printed page" as the copyright notice for easier

identification within third-party archives.

Copyright [yyyy] [name of copyright owner]

Licensed under the Apache License, Version 2.0 (the "License");

you may not use this file except in compliance with the License.

You may obtain a copy of the License at

<http://www.apache.org/licenses/LICENSE-2.0>

Unless required by applicable law or agreed to in writing, software

distributed under the License is distributed on an "AS IS" BASIS,

WITHOUT WARRANTIES OR CONDITIONS OF ANY KIND, either express or implied.

See the License for the specific language governing permissions and

limitations under the License.

-----  
This copy of the libpng notices is provided for your convenience. In case of

any discrepancy between this copy and the notices in the file png.h that is

included in the libpng distribution, the latter shall prevail.

COPYRIGHT NOTICE, DISCLAIMER, and LICENSE:

If you modify libpng you may insert additional notices immediately following

this sentence.

This code is released under the libpng license.

libpng versions 1.2.6, August 15, 2004, through 1.4.1, February 25, 2010, are

Copyright (c) 2004, 2006-2007 Glenn Randers-Pehrson, and are

distributed according to the same disclaimer and license as libpng-1.2.5

with the following individual added to the list of Contributing Authors

Cosmin Truta

libpng versions 1.0.7, July 1, 2000, through 1.2.5 - October 3, 2002, are

Copyright (c) 2000-2002 Glenn Randers-Pehrson, and are

distributed according to the same disclaimer and license as libpng-1.0.6

with the following individuals added to the list of Contributing Authors

Simon-Pierre Cadieux

Eric S. Raymond

Gilles Vollant

and with the following additions to the disclaimer:

There is no warranty against interference with your

enjoyment of the

library or against infringement. There is no warranty that our

efforts or the library will fulfill any of your particular purposes

or needs. This library is provided with all faults, and the entire

risk of satisfactory quality, performance, accuracy, and effort is with

the user.

libpng versions 0.97, January 1998, through 1.0.6, March 20, 2000, are

Copyright (c) 1998, 1999 Glenn Randers-Pehrson, and are

distributed according to the same disclaimer and license as libpng-0.96,

with the following individuals added to the list of Contributing Authors:

Tom Lane

Glenn Randers-Pehrson

Willem van Schaik

libpng versions 0.89, June 1996, through 0.96, May 1997, are

Copyright (c) 1996, 1997 Andreas Dilger

Distributed according to the same disclaimer and license as libpng-0.88,

with the following individuals added to the list of Contributing Authors:

John Bowler

Kevin Bracey

Sam Bushell

Magnus Holmgren

Greg Roelofs

Tom Tanner

libpng versions 0.5, May 1995, through 0.88, January 1996, are

Copyright (c) 1995, 1996 Guy Eric Schalnat, Group 42, Inc.

For the purposes of this copyright and license, "Contributing Authors"

is defined as the following set of individuals:

Andreas Dilger

Dave Martindale

Guy Eric Schalnat

Paul Schmidt

Tim Wegner

The PNG Reference Library is supplied "AS IS". The Contributing Authors

and Group 42, Inc. disclaim all warranties, expressed or implied,

including, without limitation, the warranties of merchantability and of

fitness for any purpose. The Contributing Authors and Group 42, Inc.

assume no liability for direct, indirect, incidental, special, exemplary,

or consequential damages, which may result from the use of the PNG

Reference Library, even if advised of the possibility of such damage.

Permission is hereby granted to use, copy, modify, and distribute this

source code, or portions hereof, for any purpose, without fee, subject

to the following restrictions:

be misrepresented as being the original source.

source or altered source distribution.

The Contributing Authors and Group 42, Inc. specifically permit, without

fee, and encourage the use of this source code as a component to

supporting the PNG file format in commercial products. If you use this

source code in a product, acknowledgment is not required but would be

A "png\_get\_copyright" function is available, for convenient use in "about"

boxes and the like:

```
printf("%s",png_get_copyright(NULL));
```

Also, the PNG logo (in PNG format, of course) is supplied in the files "pngbar.png.jpg" and "pngbar.jpg (88x31) and "pngnow.png.jpg" (98x31).

Libpng is OSI Certified Open Source Software. OSI Certified Open Source is a certification mark of the Open Source Initiative.

Glenn Randers-Pehrson  
glennrp at users.sourceforge.net  
February 25, 2010

-----  
This software is based in part on the work of the FreeType Team.

-----  
The FreeType Project  
LICENSE

-----  
2006-Jan-27  
  
Copyright 1996-2002,  
2006 by  
David Turner, Robert Wilhelm, and  
Werner Lemberg

Introduction  
-----

The FreeType Project is distributed in several archive packages; some of them may contain, in addition to the

FreeType font engine, various tools and contributions which rely on, or relate to, the FreeType Project.

This license applies to all files found in such packages, and which do not fall under their own explicit license. The license affects thus the FreeType font engine, the test programs, documentation and makefiles, at the very least.

This license was inspired by the BSD, Artistic, and IJG (Independent JPEG Group) licenses, which all encourage inclusion and use of free software in commercial and freeware products alike. As a consequence, its main points are that:

- o We don't promise that this software works. However, we will be interested in any kind of bug reports. ('as is' distribution)
- o You can use this software for whatever you want, in parts or full form, without having to pay us. ('royalty-free' usage)
- o You may not pretend that you wrote this software. If you use it, or only parts of it, in a program, you must acknowledge somewhere in your documentation that you have used the FreeType code. ('credits')

We specifically permit and encourage the inclusion of this software, with or without modifications, in commercial products. We disclaim all warranties covering The FreeType Project and assume no liability related to The FreeType Project.

Finally, many people asked us for a preferred form for a credit/disclaimer to use in compliance with this license. We thus encourage you to use the following text:

""

Portions of this software are copyright ?<year>  
The FreeType  
Project (www.freetype.org). All rights reserved.

""

Please replace <year> with the value from the FreeType version you actually use.

## Legal Terms

=====

-----

Throughout this license, the terms 'package', 'FreeType Project', and 'FreeType archive' refer to the set of files originally distributed by the authors (David Turner, Robert Wilhelm, and Werner Lemberg) as the 'FreeType Project', be they named as alpha, beta or final release.

'You' refers to the licensee, or person using the project, where

'using' is a generic term including compiling the project's source code as well as linking it to form a 'program' or 'executable'.

This program is referred to as 'a program using the FreeType engine'.

This license applies to all files distributed in the original

FreeType Project, including all source code, binaries and

documentation, unless otherwise stated in the file in its

original, unmodified form as distributed in the original archive.

If you are unsure whether or not a particular file is covered by

this license, you must contact us to verify this.

The FreeType Project is copyright (C) 1996-2000 by David Turner,

Robert Wilhelm, and Werner Lemberg. All rights reserved except as

specified below.

-----

THE FREETYPE PROJECT IS PROVIDED 'AS IS' WITHOUT WARRANTY OF ANY

KIND, EITHER EXPRESS OR IMPLIED, INCLUDING, BUT NOT LIMITED TO,

WARRANTIES OF MERCHANTABILITY AND FITNESS FOR A PARTICULAR

PURPOSE. IN NO EVENT WILL ANY OF THE AUTHORS OR COPYRIGHT HOLDERS

BE LIABLE FOR ANY DAMAGES CAUSED BY THE USE OR THE INABILITY TO

USE, OF THE FREETYPE PROJECT.

-----

This license grants a worldwide, royalty-free, perpetual and

irrevocable right and license to use, execute, perform, compile,

display, copy, create derivative works of, distribute and

sublicense the FreeType Project (in both source and object code

forms) and derivative works thereof for any purpose; and to

authorize others to exercise some or all of the rights granted

herein, subject to the following conditions:

- o Redistribution of source code must retain

this license file

('FTL.TXT') unaltered; any additions, deletions or changes to

the original files must be clearly indicated in accompanying

documentation. The copyright notices of the unaltered,

original files must be preserved in all copies of source

files.

o Redistribution in binary form must provide a disclaimer that

states that the software is based in part of the work of the

FreeType Team, in the distribution documentation. We also

encourage you to put an URL to the FreeType web page in your

documentation, though this isn't mandatory.

These conditions apply to any software derived from or based on

the FreeType Project, not just the unmodified files. If you use

our work, you must acknowledge us. However, no fee need be paid

to us.

Neither the FreeType authors and contributors nor you shall use

the name of the other for commercial, advertising, or promotional

purposes without specific prior written permission.

We suggest, but do not require, that you use one or more of the

following phrases to refer to this software in your documentation

or advertising materials: 'FreeType Project', 'FreeType Engine',

'FreeType library', or 'FreeType Distribution'.

As you have not signed this license, you are not required to

accept it. However, as the FreeType Project is copyrighted

material, only this license, or another one contracted with the

authors, grants you the right to use, distribute, and modify it.

Therefore, by using, distributing, or modifying the FreeType

Project, you indicate that you understand and accept all the terms

of this license.

-----

There are two mailing lists related to FreeType:

o [freetype@nongnu.org](mailto:freetype@nongnu.org)

Discusses general use and applications of FreeType, as well as

future and wanted additions to the library and distribution.

If you are looking for support, start in this list if you

haven't found anything to help you in the documentation.

o [freetype-devel@nongnu.org](mailto:freetype-devel@nongnu.org)

Discusses bugs, as well as engine internals, design issues, specific licenses, porting, etc.

Our home page can be found at

<http://www.freetype.org>

--- end of FTL.TXT ---

-----

LICENSE ISSUES

=====

The OpenSSL toolkit stays under a dual license, i.e. both the conditions of

the OpenSSL License and the original SSLeay license apply to the toolkit.

See below for the actual license texts. Actually both licenses are BSD-style

Open Source licenses. In case of any license issues related to OpenSSL

please contact openssl-core@openssl.org.

### OpenSSL License

-----

/\* =====

\* Copyright (c) 1998-2011 The OpenSSL Project. All rights reserved.

\*

\* Redistribution and use in source and binary forms, with or without

\* modification, are permitted provided that the following conditions

\* are met:

\*

\* 1. Redistributions of source code must retain the above copyright

\* notice, this list of conditions and the following disclaimer.

\*

\* 2. Redistributions in binary form must reproduce the above copyright

\* notice, this list of conditions and the following disclaimer in

\* the documentation and/or other materials provided with the

\* distribution.

\*

\* 3. All advertising materials mentioning features or use of this

\* software must display the following acknowledgment:

\* "This product includes software developed by the OpenSSL Project

\* for use in the OpenSSL Toolkit. (<http://www.openssl.org/>)"

\*

\* 4. The names "OpenSSL Toolkit" and "OpenSSL Project" must not be used to

\* endorse or promote products derived from this software without

\* prior written permission. For written permission, please contact

\* [openssl-core@openssl.org](mailto:openssl-core@openssl.org).

\*

\* 5. Products derived from this software may not be called "OpenSSL"

\* nor may "OpenSSL" appear in their names without prior written

\* permission of the OpenSSL Project.

\*

\* 6. Redistributions of any form whatsoever must retain the following

\* acknowledgment:

\* "This product includes software developed by the OpenSSL Project

\* for use in the OpenSSL Toolkit (<http://www.openssl.org/>)"

\*

\* THIS SOFTWARE IS PROVIDED BY THE OpenSSL PROJECT "AS IS" AND ANY

\* EXPRESSED OR IMPLIED WARRANTIES, INCLUDING, BUT NOT LIMITED TO, THE

\* IMPLIED WARRANTIES OF MERCHANTABILITY AND FITNESS FOR A PARTICULAR

\* PURPOSE ARE DISCLAIMED. IN NO EVENT SHALL THE OpenSSL PROJECT OR

\* ITS CONTRIBUTORS BE LIABLE FOR ANY DIRECT, INDIRECT, INCIDENTAL,

\* SPECIAL, EXEMPLARY, OR CONSEQUENTIAL DAMAGES (INCLUDING, BUT

\* NOT LIMITED TO, PROCUREMENT OF SUBSTITUTE GOODS OR SERVICES;

\* LOSS OF USE, DATA, OR PROFITS; OR BUSINESS INTERRUPTION)

\* HOWEVER CAUSED AND ON ANY THEORY OF LIABILITY, WHETHER IN CONTRACT,

\* STRICT LIABILITY, OR TORT (INCLUDING NEGLIGENCE OR OTHERWISE)

\* ARISING IN ANY WAY OUT OF THE USE OF THIS SOFTWARE, EVEN IF ADVISED

\* OF THE POSSIBILITY OF SUCH DAMAGE.

\* =====

```

*
* This product includes cryptographic software
written by Eric Young
* (eay@cryptsoft.com). This product includes
software written by Tim
* Hudson (tjh@cryptsoft.com).
*
*/

Original SSLeay License
-----

/* Copyright (C) 1995-1998 Eric Young
(eay@cryptsoft.com)
* All rights reserved.
*
* This package is an SSL implementation written
* by Eric Young (eay@cryptsoft.com).
* The implementation was written so as to conform
with Netscapes SSL.
*
* This library is free for commercial and non-
commercial use as long as
* the following conditions are aheared to. The
following conditions
* apply to all code found in this distribution, be it the
RC4, RSA,
* lhash, DES, etc., code; not just the SSL code. The
SSL documentation
* included with this distribution is covered by the
same copyright terms
* except that the holder is Tim Hudson
(tjh@cryptsoft.com).
*
* Copyright remains Eric Young's, and as such any
Copyright notices in
* the code are not to be removed.
* If this package is used in a product, Eric Young
should be given attribution
* as the author of the parts of the library used.
* This can be in the form of a textual message at
program startup or
* in documentation (online or textual) provided with
the package.
*
* Redistribution and use in source and binary forms,

```

```

with or without
* modification, are permitted provided that the
following conditions
* are met:
* 1. Redistributions of source code must retain the
copyright
* notice, this list of conditions and the following
disclaimer.
* 2. Redistributions in binary form must reproduce
the above copyright
* notice, this list of conditions and the following
disclaimer in the
* documentation and/or other materials
provided with the distribution.
* 3. All advertising materials mentioning features or
use of this software
* must display the following acknowledgement:
* "This product includes cryptographic software
written by
* Eric Young (eay@cryptsoft.com)"
* The word 'cryptographic' can be left out if the
rouines from the library
* being used are not cryptographic related :-).
* 4. If you include any Windows specific code (or a
derivative thereof) from
* the apps directory (application code) you must
include an acknowledgement:
* "This product includes software written by Tim
Hudson (tjh@cryptsoft.com)"
*
* THIS SOFTWARE IS PROVIDED BY ERIC YOUNG
"AS IS" AND
* ANY EXPRESS OR IMPLIED WARRANTIES,
INCLUDING, BUT NOT LIMITED TO, THE
* IMPLIED WARRANTIES OF MERCHANTABILITY
AND FITNESS FOR A PARTICULAR PURPOSE
* ARE DISCLAIMED. IN NO EVENT SHALL THE
AUTHOR OR CONTRIBUTORS BE LIABLE
* FOR ANY DIRECT, INDIRECT, INCIDENTAL,
SPECIAL, EXEMPLARY, OR CONSEQUENTIAL
* DAMAGES (INCLUDING, BUT NOT LIMITED TO,
PROCUREMENT OF SUBSTITUTE GOODS
* OR SERVICES; LOSS OF USE, DATA, OR PROFITS;
OR BUSINESS INTERRUPTION)
* HOWEVER CAUSED AND ON ANY THEORY OF
LIABILITY, WHETHER IN CONTRACT, STRICT
* LIABILITY, OR TORT (INCLUDING NEGLIGENCE OR
OTHERWISE) ARISING IN ANY WAY

```

\* OUT OF THE USE OF THIS SOFTWARE, EVEN IF ADVISED OF THE POSSIBILITY OF

\* SUCH DAMAGE.

\*

\* The licence and distribution terms for any publically available version or

\* derivative of this code cannot be changed. i.e. this code cannot simply be

\* copied and put under another distribution licence

\* [including the GNU Public Licence.]

\*/

-----

MOZILLA PUBLIC  
LICENSE

Version 1.1

-----

1.0.1. "Commercial Use" means distribution or otherwise making the

Covered Code available to a third party.

1.1. "Contributor" means each entity that creates or contributes to

the creation of Modifications.

1.2. "Contributor Version" means the combination of the Original

Code, prior Modifications used by a Contributor, and the Modifications

made by that particular Contributor.

1.3. "Covered Code" means the Original Code or Modifications or the

combination of the Original Code and Modifications, in each case

including portions thereof.

1.4. "Electronic Distribution Mechanism" means a mechanism generally

accepted in the software development community for the electronic

transfer of data.

1.5. "Executable" means Covered Code in any form other than Source

Code.

1.6. "Initial Developer" means the individual or entity identified

as the Initial Developer in the Source Code notice required by Exhibit

A.

1.7. "Larger Work" means a work which combines Covered Code or

portions thereof with code not governed by the terms of this License.

1.8. "License" means this document.

1.8.1. "Licensable" means having the right to grant, to the maximum

extent possible, whether at the time of the initial grant or

subsequently acquired, any and all of the rights conveyed herein.

1.9. "Modifications" means any addition to or deletion from the

substance or structure of either the Original Code or any previous

Modifications. When Covered Code is released as a series of files, a

Modification is:

A. Any addition to or deletion from the contents of a file

containing Original Code or previous Modifications.

B. Any new file that contains any part of the Original Code or

previous Modifications.

1.10. "Original Code" means Source Code of computer software code



which is described in the Source Code notice required by Exhibit A as

Original Code, and which, at the time of its release under this

License is not already Covered Code governed by this License.

1.10.1. "Patent Claims" means any patent claim(s), now owned or

hereafter acquired, including without limitation, method, process,

and apparatus claims, in any patent Licensable by grantor.

1.11. "Source Code" means the preferred form of the Covered Code for

making modifications to it, including all modules it contains, plus

any associated interface definition files, scripts used to control

compilation and installation of an Executable, or source code

differential comparisons against either the Original Code or another

well known, available Covered Code of the Contributor's choice. The

Source Code can be in a compressed or archival form, provided the

appropriate decompression or de-archiving software is widely available

for no charge.

1.12. "You" (or "Your") means an individual or a legal entity

exercising rights under, and complying with all of the terms of, this

License or a future version of this License issued under Section 6.1.

For legal entities, "You" includes any entity which controls, is

controlled by, or is under common control with You. For purposes of

this definition, "control" means (a) the power, direct or indirect,

to cause the direction or management of such entity, whether by

contract or otherwise, or (b) ownership of more than fifty percent

(50%) of the outstanding shares or beneficial ownership of such

entity.

## 2.1. The Initial Developer Grant.

The Initial Developer hereby grants You a world-wide, royalty-free,

non-exclusive license, subject to third party intellectual property

claims:

(a) under intellectual property rights (other than patent or

trademark) Licensable by Initial Developer to use, reproduce,

modify, display, perform, sublicense and distribute the Original

Code (or portions thereof) with or without Modifications, and/or

as part of a Larger Work; and

(b) under Patents Claims infringed by the making, using or

selling of Original Code, to make, have made, use, practice,

sell, and offer for sale, and/or otherwise dispose of the

Original Code (or portions thereof).

(c) the licenses granted in this Section 2.1(a) and (b) are

effective on the date Initial Developer first distributes

Original Code under the terms of this License.

(d) Notwithstanding Section 2.1(b) above, no patent license is

granted: 1) for code that You delete from the Original Code; 2)

separate from the Original Code; or 3) for infringements caused

by: i) the modification of the Original Code or ii) the

combination of the Original Code with other software or devices.

## 2.2. Contributor Grant.

Subject to third party intellectual property claims, each Contributor

hereby grants You a world-wide, royalty-free, non-exclusive license

(a) under intellectual property rights (other than patent or trademark) Licensable by Contributor, to use, reproduce, modify,

display, perform, sublicense and distribute the Modifications

created by such Contributor (or portions thereof) either on an

unmodified basis, with other Modifications, as Covered Code

and/or as part of a Larger Work; and

(b) under Patent Claims infringed by the making, using, or

selling of Modifications made by that Contributor either alone

and/or in combination with its Contributor Version (or portions

of such combination), to make, use, sell, offer for sale, have

made, and/or otherwise dispose of: 1) Modifications made by that

Contributor (or portions thereof); and 2) the combination of

Modifications made by that Contributor with its Contributor

Version (or portions of such combination).

(c) the licenses granted in Sections 2.2(a) and 2.2(b) are

effective on the date Contributor first makes Commercial Use of

the Covered Code.

(d) Notwithstanding Section 2.2(b) above, no patent license is

granted: 1) for any code that Contributor has deleted from the

Contributor Version; 2) separate from the Contributor Version;

3) for infringements caused by: i) third

party modifications of

Contributor Version or ii) the combination of Modifications made

by that Contributor with other software (except as part of the

Contributor Version) or other devices; or 4) under Patent Claims

infringed by Covered Code in the absence of Modifications made by

that Contributor.

### 3.1. Application of License.

The Modifications which You create or to which You contribute are

governed by the terms of this License, including without limitation

Section 2.2. The Source Code version of Covered Code may be

distributed only under the terms of this License or a future version

of this License released under Section 6.1, and You must include a

copy of this License with every copy of the Source Code You

distribute. You may not offer or impose any terms on any Source Code

version that alters or restricts the applicable version of this

License or the recipients' rights hereunder. However, You may include

an additional document offering the additional rights described in

Section 3.5.

### 3.2. Availability of Source Code.

Any Modification which You create or to which You contribute must be

made available in Source Code form under the terms of this License

either on the same media as an Executable version or via an accepted

Electronic Distribution Mechanism to anyone to whom you made an

Executable version available; and if made available via Electronic

Distribution Mechanism, must remain available for at least twelve (12)

months after the date it initially became available, or at least six

(6) months after a subsequent version of that particular Modification

has been made available to such recipients. You are responsible for

ensuring that the Source Code version remains available even if the

Electronic Distribution Mechanism is maintained by a third party.

### 3.3. Description of Modifications.

You must cause all Covered Code to which You contribute to contain a

file documenting the changes You made to create that Covered Code and

the date of any change. You must include a prominent statement that

the Modification is derived, directly or indirectly, from Original

Code provided by the Initial Developer and including the name of the

Initial Developer in (a) the Source Code, and (b) in any notice in an

Executable version or related documentation in which You describe the

origin or ownership of the Covered Code.

### 3.4. Intellectual Property Matters

#### (a) Third Party Claims.

If Contributor has knowledge that a license under a third party's

intellectual property rights is required to exercise the rights

granted by such Contributor under Sections 2.1 or 2.2,

Contributor must include a text file with the Source Code

distribution titled "LEGAL" which describes the claim and the

party making the claim in sufficient detail that a recipient will

know whom to contact. If Contributor obtains such knowledge after

the Modification is made available as described in Section 3.2,

Contributor shall promptly modify the LEGAL file in all copies

Contributor makes available thereafter and shall take other steps

(such as notifying appropriate mailing lists or newsgroups)

reasonably calculated to inform those who received the Covered

Code that new knowledge has been obtained.

#### (b) Contributor APIs.

If Contributor's Modifications include an application programming

interface and Contributor has knowledge of patent licenses which

are reasonably necessary to implement that API, Contributor must

also include this information in the LEGAL file.

#### (c) Representations.

Contributor represents that, except as disclosed pursuant to

Section 3.4(a) above, Contributor believes that Contributor's

Modifications are Contributor's original creation(s) and/or

Contributor has sufficient rights to grant the rights conveyed by

this License.

### 3.5. Required Notices.

You must duplicate the notice in Exhibit A in each file of the Source

Code. If it is not possible to put such notice in a particular Source

Code file due to its structure, then You must include such notice in a

location (such as a relevant directory) where a user would be likely

to look for such a notice. If You created one or more Modification(s)

You may add your name as a Contributor to the notice described in

Exhibit A. You must also duplicate this License in any documentation

for the Source Code where You describe recipients' rights or ownership

rights relating to Covered Code. You may

choose to offer, and to

charge a fee for, warranty, support, indemnity or liability

obligations to one or more recipients of Covered Code. However, You

may do so only on Your own behalf, and not on behalf of the Initial

Developer or any Contributor. You must make it absolutely clear than

any such warranty, support, indemnity or liability obligation is

offered by You alone, and You hereby agree to indemnify the Initial

Developer and every Contributor for any liability incurred by the

Initial Developer or such Contributor as a result of warranty,

support, indemnity or liability terms You offer.

### 3.6. Distribution of Executable Versions.

You may distribute Covered Code in Executable form only if the

requirements of Section 3.1–3.5 have been met for that Covered Code,

and if You include a notice stating that the Source Code version of

the Covered Code is available under the terms of this License,

including a description of how and where You have fulfilled the

obligations of Section 3.2. The notice must be conspicuously included

in any notice in an Executable version, related documentation or

collateral in which You describe recipients' rights relating to the

Covered Code. You may distribute the Executable version of Covered

Code or ownership rights under a license of Your choice, which may

contain terms different from this License, provided that You are in

compliance with the terms of this License and that the license for the

Executable version does not attempt to limit or alter the recipient's

rights in the Source Code version from the rights set forth in this

License. If You distribute the Executable version under a different

license You must make it absolutely clear that any terms which differ

from this License are offered by You alone, not by the Initial

Developer or any Contributor. You hereby agree to indemnify the

Initial Developer and every Contributor for any liability incurred by

the Initial Developer or such Contributor as a result of any such

terms You offer.

### 3.7. Larger Works.

You may create a Larger Work by combining Covered Code with other code

not governed by the terms of this License and distribute the Larger

Work as a single product. In such a case, You must make sure the

requirements of this License are fulfilled for the Covered Code.

If it is impossible for You to comply with any of the terms of this

License with respect to some or all of the Covered Code due to

statute, judicial order, or regulation then You must: (a) comply with

the terms of this License to the maximum extent possible; and (b)

describe the limitations and the code they affect. Such description

must be included in the LEGAL file described in Section 3.4 and must

be included with all distributions of the Source Code. Except to the

extent prohibited by statute or regulation, such description must be

sufficiently detailed for a recipient of ordinary skill to be able to

understand it.

This License applies to code to which the Initial Developer has

attached the notice in Exhibit A and to related Covered Code.

### 6.1. New Versions.

Netscape Communications Corporation ("Netscape") may publish revised and/or new versions of the License from time to time. Each version will be given a distinguishing version number.

### 6.2. Effect of New Versions.

Once Covered Code has been published under a particular version of the License, You may always continue to use it under the terms of that version. You may also choose to use such Covered Code under the terms of any subsequent version of the License published by Netscape. No one other than Netscape has the right to modify the terms applicable to Covered Code created under this License.

### 6.3. Derivative Works.

If You create or use a modified version of this License (which you may only do in order to apply it to code which is not already Covered Code governed by this License), You must (a) rename Your license so that the phrases "Mozilla", "MOZILLAPL", "MOZPL", "Netscape", "MPL", "NPL" or any confusingly similar phrase do not appear in your license (except to note that your license differs from this License) and (b) otherwise make it clear that Your version of the license contains terms which differ from the Mozilla Public License and Netscape Public License. (Filling in the name of the Initial Developer, Original Code or Contributor in the notice described in Exhibit A shall not of themselves be deemed to be modifications of

this License.)

COVERED CODE IS PROVIDED UNDER THIS LICENSE ON AN "AS IS" BASIS,

WITHOUT WARRANTY OF ANY KIND, EITHER EXPRESSED OR IMPLIED, INCLUDING,

WITHOUT LIMITATION, WARRANTIES THAT THE COVERED CODE IS FREE OF

DEFECTS, MERCHANTABILITY, FIT FOR A PARTICULAR PURPOSE OR NON-INFRINGEMENT.

THE ENTIRE RISK AS TO THE QUALITY AND PERFORMANCE OF THE COVERED CODE

IS WITH YOU. SHOULD ANY COVERED CODE PROVE DEFECTIVE IN ANY RESPECT,

YOU (NOT THE INITIAL DEVELOPER OR ANY OTHER CONTRIBUTOR) ASSUME THE

COST OF ANY NECESSARY SERVICING, REPAIR OR CORRECTION. THIS DISCLAIMER

OF WARRANTY CONSTITUTES AN ESSENTIAL PART OF THIS LICENSE. NO USE OF

ANY COVERED CODE IS AUTHORIZED HEREUNDER EXCEPT UNDER THIS DISCLAIMER.

8.1. This License and the rights granted hereunder will terminate

automatically if You fail to comply with terms herein and fail to cure

such breach within 30 days of becoming aware of the breach. All

sublicenses to the Covered Code which are properly granted shall

survive any termination of this License. Provisions which, by their

nature, must remain in effect beyond the termination of this License

shall survive.

8.2. If You initiate litigation by asserting a patent infringement

claim (excluding declaratory judgment actions) against Initial Developer

or a Contributor (the Initial Developer or Contributor against whom

You file such action is referred to as "Participant") alleging that:

(a) such Participant's Contributor Version directly or indirectly infringes any patent, then any and all rights granted by such Participant to You under Sections 2.1 and/or 2.2 of this License shall, upon 60 days notice from Participant terminate prospectively, unless if within 60 days after receipt of notice You either: (i) agree in writing to pay Participant a mutually agreeable reasonable royalty for Your past and future use of Modifications made by such Participant, or (ii) withdraw Your litigation claim with respect to the Contributor Version against such Participant. If within 60 days of notice, a reasonable royalty and payment arrangement are not mutually agreed upon in writing by the parties or the litigation claim is not withdrawn, the rights granted by Participant to You under Sections 2.1 and/or 2.2 automatically terminate at the expiration of the 60 day notice period specified above.

(b) any software, hardware, or device, other than such Participant's Contributor Version, directly or indirectly infringes any patent, then any rights granted to You by such Participant under Sections 2.1(b) and 2.2(b) are revoked effective as of the date You first made, used, sold, distributed, or had made, Modifications made by that Participant.

8.3. If You assert a patent infringement claim against Participant alleging that such Participant's Contributor Version directly or indirectly infringes any patent where such claim is resolved (such as by license or settlement) prior to the initiation of patent

infringement litigation, then the reasonable value of the licenses granted by such Participant under Sections 2.1 or 2.2 shall be taken into account in determining the amount or value of any payment or license.

8.4. In the event of termination under Sections 8.1 or 8.2 above, all end user license agreements (excluding distributors and resellers) which have been validly granted by You or any distributor hereunder prior to termination shall survive termination.

UNDER NO CIRCUMSTANCES AND UNDER NO LEGAL THEORY, WHETHER TORT

(INCLUDING NEGLIGENCE), CONTRACT, OR OTHERWISE, SHALL YOU, THE INITIAL

DEVELOPER, ANY OTHER CONTRIBUTOR, OR ANY DISTRIBUTOR OF COVERED CODE,

OR ANY SUPPLIER OF ANY OF SUCH PARTIES, BE LIABLE TO ANY PERSON FOR

ANY INDIRECT, SPECIAL, INCIDENTAL, OR CONSEQUENTIAL DAMAGES OF ANY

CHARACTER INCLUDING, WITHOUT LIMITATION, DAMAGES FOR LOSS OF GOODWILL,

WORK STOPPAGE, COMPUTER FAILURE OR MALFUNCTION, OR ANY AND ALL OTHER

COMMERCIAL DAMAGES OR LOSSES, EVEN IF SUCH PARTY SHALL HAVE BEEN

INFORMED OF THE POSSIBILITY OF SUCH DAMAGES. THIS LIMITATION OF

LIABILITY SHALL NOT APPLY TO LIABILITY FOR DEATH OR PERSONAL INJURY

RESULTING FROM SUCH PARTY'S NEGLIGENCE TO THE EXTENT APPLICABLE LAW

PROHIBITS SUCH LIMITATION. SOME JURISDICTIONS DO NOT ALLOW THE

EXCLUSION OR LIMITATION OF INCIDENTAL OR CONSEQUENTIAL DAMAGES, SO

THIS EXCLUSION AND LIMITATION MAY NOT APPLY TO YOU.

The Covered Code is a "commercial item," as

that term is defined in

48 C.F.R. 2.101 (Oct. 1995), consisting of "commercial computer

software" and "commercial computer software documentation," as such

terms are used in 48 C.F.R. 12.212 (Sept. 1995). Consistent with 48

C.F.R. 12.212 and 48 C.F.R. 227.7202-1 through 227.7202-4 (June 1995),

all U.S. Government End Users acquire Covered Code with only those

rights set forth herein.

This License represents the complete agreement concerning subject

matter hereof. If any provision of this License is held to be

unenforceable, such provision shall be reformed only to the extent

necessary to make it enforceable. This License shall be governed by

California law provisions (except to the extent applicable law, if

any, provides otherwise), excluding its conflict-of-law provisions.

With respect to disputes in which at least one party is a citizen of,

or an entity chartered or registered to do business in the United

States of America, any litigation relating to this License shall be

subject to the jurisdiction of the Federal Courts of the Northern

District of California, with venue lying in Santa Clara County,

California, with the losing party responsible for costs, including

without limitation, court costs and reasonable attorneys' fees and

expenses. The application of the United Nations Convention on

Contracts for the International Sale of Goods is expressly excluded.

Any law or regulation which provides that the language of a contract

shall be construed against the drafter shall not apply to this

License.

As between Initial Developer and the Contributors, each party is

responsible for claims and damages arising, directly or indirectly,

out of its utilization of rights under this License and You agree to

work with Initial Developer and Contributors to distribute such

responsibility on an equitable basis. Nothing herein is intended or

shall be deemed to constitute any admission of liability.

Initial Developer may designate portions of the Covered Code as

"Multiple-Licensed". "Multiple-Licensed" means that the Initial

Developer permits you to utilize portions of the Covered Code under

Your choice of the NPL or the alternative licenses, if any, specified

by the Initial Developer in the file described in Exhibit A.

EXHIBIT A -Mozilla Public License.

"The contents of this file are subject to the Mozilla Public License

Version 1.1 (the "License"); you may not use this file except in

compliance with the License. You may obtain a copy of the License at

<http://www.mozilla.org/MPL/>

Software distributed under the License is distributed on an "AS IS"

basis, WITHOUT WARRANTY OF ANY KIND, either express or implied. See the

License for the specific language governing rights and limitations

under the License.

The Original Code is \_\_\_\_\_.

The Initial Developer of the Original Code is  
-----.  
Portions created by -----are Copyright (C)  
----- . All Rights Reserved.

Contributor(s): -----.

Alternatively, the contents of this file may be  
used under the terms

of the ----- license (the "[\_\_\_] License"), in  
which case the

provisions of [-----] License are applicable  
instead of those

above. If you wish to allow use of your version  
of this file only

under the terms of the [-----] License and not to  
allow others to use

your version of this file under the MPL, indicate  
your decision by

deleting the provisions above and replace  
them with the notice and

other provisions required by the [\_\_\_] License.  
If you do not delete

the provisions above, a recipient may use your  
version of this file

under either the MPL or the [\_\_\_] License."

[NOTE: The text of this Exhibit A may differ  
slightly from the text of

the notices in the Source Code files of the  
Original Code. You should

use the text of this Exhibit A rather than the text  
found in the

Original Code Source Code for Your  
Modifications.]

1 - Brúigh , roghnaigh Gach socrú agus  
brúigh OK.

2 - Roghnaigh Nuashonraigh Bogearraí > Fógraí.

3 - Roghnaigh an fógra a bhfuil uait é a léamh.

4 - Brúigh , arís agus arís eile, más gá, chun an  
roghchlár a dhúnadh.

---

17.5

## Fógraí

Is féidir leat fógra a fháil maidir le bogearraí nua  
teilifíse atá ar fáil le haghaidh a n-íoslódála nó faoi  
shaincheistean eile a bhaineann le bogearraí.

Chun na fógraí sin a léamh...



# Sonraíochtaí

18.1

## Comhshaol

### Lipéad Fuinnimh na hEorpa

Cuireann Lipéad Fuinnimh na hEorpa ar an eolas tú maidir le haicme éifeachtacht fuinnimh an táirge seo. Dá ghlaise aicme éifeachtacht fuinnimh an táirge, is ea is lú fuinnimh a thomhlaíonn sé.

Is féidir leat aicme éifeachtacht fuinnimh, meántomhaltas cumhachta an táirge seo nuair atá sé i mbun úsáide agus meántomhaltas cumhachta ar feadh 1 bliain a fháil ar an lipéad. Is féidir leat freisin luachanna tomhaltais cumhachta don táirge seo a fháil ar shuíomh gréasáin Philips i do thír féin ag [www.philips.com/TV](http://www.philips.com/TV)

### Comhad Táirge

#### 43PUx7150

- Aicme Éifeachtacht Fuinnimh : A
- Méid Scáileáin Infheicthe : 108 cm / 43 orlach
- Tomhaltas Cumhachta sa Mhodh Air (W) : 65 W
- Tomhaltas Fuinnimh Bliantúil (kWh) \* : 98 kWh
- Tomhaltas Cumhachta ar Fuireachas (W) \*\*: 0.50 W
- Taifeach Taispeána (Pictelíní) : 3840 x 2160p

#### 49PUx7150/49PUx7170/49PUx7180

- Aicme Éifeachtacht Fuinnimh : A
- Méid Scáileáin Infheicthe : 123 cm / 49 orlach
- Tomhaltas Cumhachta sa Mhodh Air (W) : 75 W
- Tomhaltas Fuinnimh Bliantúil (kWh) \* : 110 kWh
- Tomhaltas Cumhachta ar Fuireachas (W) \*\*: 0.50 W
- Taifeach Taispeána (Pictelíní) : 3840 x 2160p

#### 55PUx7150/55PUx7170/55PUx7180

- Aicme Éifeachtacht Fuinnimh : A
- Méid Scáileáin Infheicthe : 139 cm / 55 orlach
- Tomhaltas Cumhachta sa Mhodh Air (W) : 92 W
- Tomhaltas Fuinnimh Bliantúil (kWh) \* : 134 kWh
- Tomhaltas Cumhachta ar Fuireachas (W) \*\*: 0.50 W
- Taifeach Taispeána (Pictelíní) : 3840 x 2160p

\* Tomhaltas kWh fuinnimh in aghaidh na bliana, bunaithe ar thomhaltas cumhachta teilifíse atá ag feidhmiú 4 uair in aghaidh an lae ar feadh 365 lá. Braitheann an tomhaltas fuinnimh iarbhir ar an gcaoi a mbaintear úsáid as an teilifís.

\*\* Nuair a chastar an teilifís as leis an gcianrialtán agus nuair nach bhfuil aon fheidhm gníomhach.

## Deireadh Úsáide

Do sheantáirge agus do cheallraí a dhiúscairt

Dearadh agus monaraíodh do tháirge le hábhair agus comhpháirteanna ar ardchaighdeán ar féidir iad a athchúrsáil agus a athúsáid.



Nuair a bhíonn tá an tsiombail seo d'araid rothaí a bhfuil cros air ar tháirge, ciallaíonn sé go bhfuil an táirge clúdaithe ag Treoir Eorpach 2002/96/CE.



Cuir tú féin ar an eolas le do thoil faoin gcóras bailiúcháin áitiúil ar leith do tháirgí leictreacha agus leictreonacha.

Cloígh leis na rialacha áitiúla atá i bhfeidhm le do thoil agus ná diúscairt do sheantáirgí le do ghnáthdhrámaíl tí. Nuair a dhiúscaíonn tú do sheantáirge i gceart, cabhraíonn sé iarmhairtí a d'fhéadfadh a bheith díobhálach don chomhshaol agus do shláinte an duine a chosc.

Tá ceallraí i do tháirge atá san áireamh i dTreoir an Chomhphobail Eorpaigh 2006/66/EC, nach féidir iad a dhiúscairt le gnáthdhrámaíl tí.



Cuir tú féin ar an eolas le do thoil faoi rialacha áitiúla maidir le bailiú ar leith ceallraí mar go gcabhróidh diúscairt chuí iarmhairtí díobhálacha don chomhshaol agus do shláinte an duine a chosc.

18.2

## Cumhacht

Tá sonraíochtaí an táirge faoi réir athraithe gan fógra. Chun tuilleadh sonraí maidir le sonraíochtaí an táirge seo a fháil, féach ar [www.philips.com/support](http://www.philips.com/support)

### Cumhacht

- Príomhchumhacht: AC 220–240V +/-10%
- Teocht chomhthimpeallach : 5°C go 35°C
- Gnéithe Choigilt Cumhachta : Gnéithe choigilt cumhachta : Éicea-mód, Balbhaigh pictiúr (do raidió), Múch uaineadóir go huathoibríoch, Roghchlár Éicea-socruithe.

Chun faisnéis faoi thomhaltas cumhachta a fháil,

féach ar an gcaibidil Product Fiche.

Is é an rátáil cumhachta atá ar chlár cineáil an táirge tomhaltas cumhachta don táirge seo i rith gnáthúsáid tí (IEC 62087 Ed.2). Úsáidtear an rátáil cumhachta is airde, scríofa idir lúibíní, chun críche sábháilteachta leictirí (IEC 60065 Ed. 7.2).

---

18.3

## Córas Oibriúcháin

Android OS

5.0 Lollipop

---

18.4

## Glacacht

- Ionchur Aeróige : 75 ohm comhaiseach (IEC75)
- Bandaí tiúnóra : Hyperband, S-Channel, UHF, VHF
- DVB DVB-T2', DVB-C (cábala) QAM
- Athsheinm físeáin analógaigh : SECAM, PAL
- Athsheinm físeáin digitigh : MPEG2 SD/HD (ISO/IEC 13818-2); MPEG4 SD/HD (ISO/IEC 14496-10)
- Athsheinm fuaime digití (ISO/IEC 13818-3)
- Ionchur aeróige satailíte : 75 ohm F-type
- Raon minicíochta ionchuir : 950 go 2150MHz
- Raon leibhéil ionchuir : 25 go 65 dBm
- DVB-S/S2 QPSK, ráta siombailí 2 go 5M siombailí, SCPC agus MCPC
- LNB DiSEqC 1.0, 1 go 4 LNBanna tacaithe, Roghnú polaraíochta 14/18V, Roghnú banda 22kHz, Mód rúisce toin, LNB reatha 300mA max

---

18.5

## Taispeáint

### Cineál

Méid fhiarthrasna an scáileán

- 43PUx7150 : 108 cm / 43 orlach
- 49PUx7150 : 123 cm / 49 orlach
- 55PUx7150 : 139 cm / 55 orlach

Taifeach Taispeána

- 3840 x 2160p

---

## Taifeach Ionchuir

Formáidí físe

Taifeach — Ráta athnuachan

- 480i - 60 Hz
- 480p - 60 Hz
- 576i - 50 Hz

- 576p - 50 Hz
- 720p - 50 Hz, 60 Hz
- 1080i - 50 Hz, 60 Hz
- 1080p - 24 Hz, 25 Hz, 30 Hz
- 2160p - 24 Hz, 25 Hz, 30 Hz, 50 Hz, 60 Hz

Formáidí ríomhaire

Taifigh (i measc cinn eile)

- 640 x 480p - 60 Hz
- 800 x 600p - 60 Hz
- 1024 x 768p - 60 Hz
- 1280 x 768p - 60 Hz
- 1360 x 765p - 60 Hz
- 1360 x 768p - 60 Hz
- 1280 x 1024p - 60 Hz
- 1920 x 1080p - 60 Hz
- 3840 x 2160p - 24 Hz, 25 Hz, 30 Hz, 50 Hz, 60 Hz

---

18.6

## Toisí agus Meáchain

43PUx7150

- gan an seastán teilifíse:

Leithead 970.2 mm - Airde 589.5 mm - Doimhneacht 36.7 mm - Meáchan ± 11.7 kg

- leis an seastán teilifíse:

Leithead 970.2 mm - Airde 626.3 mm - Doimhneacht 241.5 mm - Meáchan ± 14.4 kg

49PUx7150

- gan an seastán teilifíse:

Leithead 1102.8 mm - Airde 663.6 mm - Doimhneacht 36.7 mm - Meáchan ±14.3 kg

- leis an seastán teilifíse:

Leithead 1102.8 mm - Airde 701 mm - Doimhneacht 263 mm - Meáchan ±18 kg

55PUx7150

- gan an seastán teilifíse:

Leithead 1238.6 mm - Airde 740 mm - Doimhneacht 36.7 mm - Meáchan ±17.32 kg

- leis an seastán teilifíse:

Leithead 1238.6 mm - Airde 777.4 mm - Doimhneacht 279 mm - Meáchan ±21.46 kg

## Nascacht

### Taobh na teilifíse

- Cluasáin - Mionseac steiréó 3.5mm
- 2x HDMI in
- 2x USB 2.0
- 1x Sliotán Comhéadain Choitinn: CI+/CAM

### Cúl na teilifíse

- Fuaim Isteach (DVI go HDMI) - Mionseac steiréó 3.5mm
- SCART: Fuaim Clé/Deas, CVBS isteach, RGB
- YPbPr : Y Pb Pr, Fuaim Clé Deas

### Bun na teilifíse

- HDMI 1 isteach - ARC - HDMI 2.0
- HDMI 2 isteach - ARC - HDMI 2.0
- 1x USB 2.0
- Fuaim Amach - Optical Toslink
- Líonra LAN - RJ45
- Aeróg (75Ω)
- Tiúnóir Sataillíte

## Fuaim

- 3D wOOx
- HD Stereo
- Cumhacht aschuir (RMS) : 25W
- Dolby® Digital Plus
- DTS Premium Sound™

## Ilmheáin

### Naisc

- USB 2.0
- Ethernet LAN RJ-45
- Wi-Fi 802.11b/g/n (ionsuite)

### Córais comad USB tacaíthe

- FAT 16, FAT 32, NTFS

### Freastalaithe meán, tacaíthe

- Árthaí : 3GP, AVCHD, AVI, MPEG-PS, MPEG-TS, MPEG-4, Matroska (MKV), Quicktime (MOV, M4V, M4A) Windows Media (ASF/WMV/WMA)
- Codecs Físe : MPEG-1, MPEG-2, MPEG-4 Part 2, MPEG-4 Part 10 AVC (H264), VC-1, WMV9, H.265 (HEVC)
- Codecs Fuaim : AAC, HE-AAC (v1/v2), AMR-NB, Dolby Digital, Dolby Digital Plus, DTS Premium Sound™, MPEG-1/2/2.5 Layer I/II/III (MP3 san áireamh), WMA (v2 go v9.2), WMA Pro (v9/v10)
- Fotheidil :
  - Formáidí : SAMI, SubRip (SRT), SubViewer (SUB), MicroDVD (TXT), mplayer2 (TXT), TmPlayer (TXT)
  - Ionchóduithe carachtair : UTF-8, Lár na hEorpa

agus Oirthear na hEorpa (Windows-1250), Coireallach (Windows-1251), Gréigis (Windows-1253), Tuircis (Windows-1254), Iarthar na hEorpa (Windows-1252)

• Codecs Íomhá : JPEG, JPS, MPO

• Sriaíntaí :

– Is é 30Mbps an t-uasráta giotán iomlán atá tacaíthe do chomhad meán.

– Is é 20Mbps an t-uasráta giotán físe atá tacaíthe do chomhad meán.

– Tacaítear le MPEG-4 AVC (H.264) suas go dtí High Profile @ L4.1.

– Tacaítear le H.265 (HEVC) suas go dtí Main / Main 10 Profile suas go dtí Leibhéal 5.1

– Tacaítear le VC-1 suas go dtí Advanced Profile @ L3.

### Wi-Fi Deimhnithe

Tacaíonn an teilifís seo le gléasanna WiDi 4.x.

### Bogearraí freastalaí meán (DMS) tacaíthe

• Ríomhaire - Microsoft Windows XP, Vista nó Windows 7

– Is féidir leat aon bhogearraí freastalaí meán atá DLNA deimhnithe® a úsáid.

– Microsoft - Windows Media Player

• Mac OS X

– Is féidir leat aon bhogearraí freastalaí meán atá DLNA deimhnithe® a úsáid.

• Gléasanna soghluaiste

– Philips TV Remote app - iOS, Android

– D'fhéadfadh idir-inoibritheacht agus feidhmiúlacht a bheith athraitheach, ag brath ar chumais an ghléis shoghluaiste agus ar na bogearraí atá in úsáid.

### Rialacháin ESD-

Comhlíonann an gaireas seo critéir feidhmiúchta B do ESD. Sa chás nach bhfuil an gaireas in ann téarnamh i mód comhroinnt comhad de bharr díluchtú leictreastatach, beidh idirghabháil an úsáideora ag teastáil.

# Cúnamh agus Tacaíocht

19.1

## Cláraigh

Cláraigh do theilifís agus bain leas as raon tairbhí lena n-áirítear tacaíocht iomlán (íoslódálacha san áireamh), rochtain phribhléideach a fháil ar fhaisnéis maidir le táirgí nua, tairiscintí agus lascaíní eisiacha agus an deis duaiseanna a bhuachan agus fiú páirt a ghlacadh i suirbhéanna speisialta faoi eisiúintí nua.

Tabhair cuairt ar [www.philips.com/welcome](http://www.philips.com/welcome)

19.2

## Fadhbanna

### Cainéil

Níor aimsíodh aon chainéal digiteach i rith na suiteála

Féach ar na sonraíochtaí teicniúla chun a chinntiú go dtacaíonn do theilifís le DVB-T nó DVB-C i do thír. Cinntigh go bhfuil na cáblaí nasctha i gceart agus go bhfuil an líonra ceart roghnaithe.

Níl na cainéil a suiteáladh roimhe seo sa liosta cainéal

Cinntigh go bhfuil an liosta cainéal ceart roghnaithe.

### Ginearálta

Ní chasann an teilifís air

- Bain an cábla cumhachta amach as an asraon cumhachta. Fan ar feadh nóiméid agus ansin cuir isteach arís é.
- Cinntigh go bhfuil an cábla cumhachta nasctha go daingean.

Tá fuaim dhíosacánach ann nuair a chastar air nó as é

Nuair a bhíonn tú ag casadh na teilifís air, as nó ar Fhuireachas, cloiseann tú fuaim dhíosacánach ó fhonnadh na teilifíse. Is mar gheall ar ghnáthleathadh agus cingú na teilifíse an fhuaim dhíosacánach sin, agus an teilifís ag fuarú agus ag téamh. Ní chuireann sé isteach ar fheidhmíocht.

Ní fhreagraíonn an teilifís don chianrialtán

Teastaíonn roinnt ama ón teilifís tosú. I rith an ama sin, ní fhreagraíonn an teilifís don chianrialtán ná do

rialcuithe na teilifíse. Is gnáthiompar é sin.

Má leanann an teilifís gan freagairt don chianrialtán, is féidir leat seiceáil an bhfuil an cianrialtán ag obair trí úsáid a bhaint as ceamara ar fhón soghluaiste. Cuir an fón i mód ceamar agus pointeáil an cianrialtán i dtreo lionsa an cheamara. Má bhrúnn tú aon eochair ar an gcianrialtán agus má thugann tú faoi deara caochaíl infridhearg an LED tríd an gceamara, tá an cianrialtán ag obair. Ní mór an teilifís a sheiceáil.

Mura bhfuil an chaochaíl le tabhairt faoi deara, d'fhéadfadh an cianrialtán a bheith briste nó d'fhéadfadh a gceallraí a bheith briste.

Ní féidir an modh seo chun an cianrialtán a sheiceáil a úsáid le cianrialtáin atá péireáilte leis an teilifís gan sreang.

Téann an teilifís ar ais go Fuireachas tar éis scáileán tosaithe Philips a thaispeáint

Nuair atá an teilifís i bhFuireachas, taispeántar scáileán tosaithe Philips, ansin filleann an teilifís ar mhód Fuireachais. Is gnáthiompar é sin. Nuair a dhínasctar an teilifís agus nuair a nasctar arís í leis an soláthar cumhachta, taispeántar an scáileán tosaithe an chéad uair eile a thosaítear í. Chun an teilifís a chasadh air ó Fhuireachas, brúigh ar an gcianrialtán nó ar an teilifís.

Coinníonn an solas Fuireachais leis ag caochaíl

Bain an cábla cumhachta amach as an asraon cumhachta. Fan 5 nóiméad sula nascann tú an cábla cumhachta arís. Má tharlaíonn an chaochaíl arís, déan teagmháil le Philips TV Consumer Care.

## Pictiúr

Gan pictiúr / pictiúr díchumtha

- Cinntigh go bhfuil an aeróg nasctha leis an teilifís i gceart.
- Cinntigh go bhfuil an gléas ceart roghnaithe mar an fhoinsé taispeána.
- Cinntigh go bhfuil an gléas nó foinsé sheachtrach nasctha i gceart.

Tá fuaim ann ach níl aon phictiúr

- Cinntigh go bhfuil na socruithe pictiúr socraithe i gceart.

Glacadh aeróige lag

- Cinntigh go bhfuil an aeróg nasctha leis an teilifís i gceart.
- Tá callairí arda, gléasanna fuaime nach bhfuil talmhaithe, soilse neon, foirgnimh arda agus rudaí móra eile in ann tionchar a imirt ar chaighdeán an ghlactha. Más féidir, déan iarracht caighdeán an ghlactha a fheabhsú trí threo na haeróige a athrú nó gléasanna a bhogadh amach ón teilifís.
- Má tá an glacadh go dona díreach ar chainéal amháin, déan míntiúnadh ar an gcainéal sin.

Drochphictiúr ó ghléas

- Cinntigh go bhfuil an gléas nasctha i gceart.
- Cinntigh go bhfuil na socruithe pictiúr socraithe i gceart.

#### Athraíonn socruithe pictiúr tar éis scathaimh

Cinntigh go bhfuil **Suíomh** socraithe do **Baile** . Is féidir socruithe a athrú agus a shábháil sa mhód seo.

Tá meirge tráchtála ar taispeáint

Cinntigh go bhfuil **Suíomh** socraithe do **Baile** .

Ní oireann an pictiúr don scáileán

Athraigh go formáid pictiúr éagsúil.

Coinníonn an fhormaid pictiúr air ag athrú ó chainéal go cainéal

Roghnaigh formáid pictiúr nach mbaineann 'Uath' leis.

Tá suíomh an phictiúir mícheart

Is féidir nach n-oirfeadh comharthaí pictiúr ó ghléasanna áirithe don scáileán i gceart. Seiceáil aschur comhartha an ghléis nasctha.

Níl an pictiúr ríomhaire cobhsaí

Cinntigh go n-úsáideann do ríomhaire an taifeach agus ráta athnuacha a dtacaítear leo.

---

## Fuaim

Gan aon fhuaim nó droch-chaighdeán fuaime

Mura mbraitear aon chomhartha fuaime, casanna an teilifís an aschur fuaime as go huathoibríoch — ní chiallaíonn sé sin mífheidhm.

- Cinntigh go bhfuil na socruithe fuaime socraithe i gceart.
- Cinntigh go bhfuil gach cábla nasctha i gceart.
- Cinntigh nach bhfuil an airde fuaime balbhaithe nó socraithe go nialas.
- Cinntigh go bhfuil aschur fuaime na teilifíse nasctha le hionchur fuaime an Chóras Amharclainne Baile. Ba cheart go mbeadh fuaim le cloisteáil ó challairí an HTS.
- D'fhéadfadh roinnt gléasanna iarraidh ort aschur fuaime HDMI a chumasú de láimh. Má tá fuaim HDMI cumasaithe cheana féin, ach fós ní chloiseann tú aon fhuaim, bain triail as an fhormaid fuaime digítí a athrú go PCM (Modhnú Bíogchóid). Féach ar an gcáipéisíocht a tháinig le do ghléas le haghaidh treoracha.

---

## Naisc

### HDMI

- Tabhair faoi deara go bhféadfadh tacaíocht HDCP (Cosaint Ábhar Digiteach Ard-Bandaleithead) in ann moill a chur ar an méid ama a thógann sé do theilifís ábhar ó ghléas HDMI a thaispeáint.
- Mura n-aithníonn an teilifís an gléas HDMI agus mura bhfuil aon phictiúr ar taispeáint, athraigh an fhoinsé ó ghléas amháin go gléas eile agus ar ais arís.
- Má chuirtear isteach ar an bhfuaim go heatramhach, cinntigh go bhfuil na socruithe aschuir ón ngléas HDMI ceart.
- Má tá cuibheoir HDMI-go-DVI nó cábla HDMI-go-DVI in úsáid agat, cinntigh go bhfuil cábla fuaime breise nasctha le AUDIO IN (mion-seac amháin), más ann dó.

### Ní oibríonn EasyLink

- Cinntigh go bhfuil do ghléasanna HDMI comhoiriúnach le HDMI-CEC. Ní oibríonn gnéithe EasyLink ach amháin le gléasanna atá comhoiriúnach le HDMI-CEC.

Níl an deilbhín don airde fuaime ar taispeáint

- Is gnáth-iompar é sin nuair atá gléas fuaime HDMI-CEC nasctha.

Ní thaispeántar grianghraif, físeáin agus ceol ó ghléas USB

- Cinntigh go bhfuil an gléas stórála USB socraithe chun a bheith comhoiriúnach le hAicme Ollstórála, mar atá curtha síos air i gcáipéisíocht an ghléis stórála.
- Cinntigh go bhfuil an gléas stórála USB comhoiriúnach leis an teilifís.
- Cinntigh go dtacaíonn an teilifís na formáidí comhaid fuaime agus pictiúir.

### Athsheinnt briste comhad USB

- D'fhéadfadh feidhmíocht aistrithe an ghléis stórála USB srian a chur ar an ráta aistrithe sonraí chuig an teilifís, a bhfuil athsheinnt briste mar thoradh uirthi.

---

19.3

## Cabhair

Tugann an teilifís seo cabhair ar an scáileán.

### Oscail Cabhair

Brúigh an eochair **—** (gorm) chun Cabhair a oscailt láithreach. Osclóidh Cabhair sa chaibidil is mó atá ábhartha dó sin atá ar siúl agat nó air sin atá roghnaithe ar an teilifís. Chun cuardach a dhéanamh do thopaicí de réir aibítire, roghnaigh **Eochairfhocail** .

Chun Cabhair a léamh mar leabhar, roghnaigh **Leabhar**.

Sula leanfaidh tú treoracha Cabhair, dún Cabhair. Chun Cabhair a dhúnadh, brúigh an eochair datha **— Dún** .

I gcás gníomhaíochtaí áirithe, cosúil le Téacs (Teilithéacs), tá feidhmeanna sonracha ag na heochracha dathanna agus ní féidir leo Cabhair a oscailt.

**Cabhair teilifíse ar do tháibléad, d'fhón cliste nó do ríomhaire**

Chun go n-éascófaí seichimh fada treoracha, is féidir leat Cabhair teilifíse a íoslódáil i bhformáid PDF le haghaidh a léite ar d'fhón cliste, taibléad nó ríomhaire. Mar rogha air sin, is féidir leat an leathanach ábhartha ó Chabhair ó do ríomhaire. Chun Cabhair (lámhleabhar úsáideora) a íoslódáil, tabhair cuairt ar [www.philips.com/support](http://www.philips.com/support)

MVL\_v37\_20160516

---

19.4

## Cabhair Ar Líne

Is féidir leat dul i gcomhairle lenár dtacaíocht ar líne chun aon fhadhb a bhaineann le teilifís Philips a réiteach. Is féidir leat do theanga a roghnú agus uimhir do mhúnla táirge a chur isteach.

Tabhair cuairt ar [www.philips.com/support](http://www.philips.com/support).

Is féidir leat an uimhir teileafóin chun dul i dteagmháil linn i do thír féin a aimsiú ar an suíomh tacaíochta, chomh maith le freagraí do cheisteanna coitianta (CCanna). I roinnt tíortha is féidir leat labhairt le duine dár gcomhghleacaithe agus do cheist a chur go díreach nó trí ríomhphost.

Is féidir leat bogearraí nua teilifíse a íoslódáil nó an treoirleabhar chun é a léamh ar do ríomhaire.

---

19.5

## Athdheisiú

Is féidir leat gaoch ar an mbeolíne Chúram Custaiméirí i do thír chun tacaíocht nó athdheisiú a fháil. Aimsigh an uimhir theileafóin sa cháipéisíocht phriontáilte a tháinig leis an teilifís. Nó tabhairt cuairt ar ár láithreán gréasáin [www.philips.com/support](http://www.philips.com/support).

**Uimhir mhúnla agus sriathuimhir na teilifíse**

D'fhéadfadh sé go n-iarrfaí ort uimhir mhúnla an táirge teilifíse agus an tsraithuimhir a thabhairt. Aimsigh na huimhreacha seo ar an lipéad pacáistithe nó ar an lipéad cineáil ar chúl nó ar bhun na teilifíse.

### **▲ Rabhadh**

Ná triail an teilifíse a athdheisiú tú féin. D'fhéadfá tú féin a ghortú go dona, damáiste nach féidir é a leigheas a dhéanamh do do theilifís nó do bharánta a chur ar ceal.

# Sábháilteacht agus Cúram

20.1

## Sábháilteacht

### Tábhachtach

Léigh agus tuig gach treoir sábháilteachta sula n-úsáidfidh tú an teilifís. Má tharlaíonn díobháil mar nár leanadh treoracha, ní bheidh feidhm ag an mbaránta.

### Daingnigh an teilifís sa chaoi is nach dtitfidh sí

Úsáid an brac balla atá istigh leis an teilifís i gcónaí chun nach dtitfidh an teilifís. Gléas an brac agus daingnigh an teilifís ar an mbrac, fiú má chuireann tú an teilifís ar an urlár.

Is féidir leat na treoracha do ghléasadh balla a fháil sa Treoir Mearthosaithe a tháinig leis an teilifís. Sa chás go bhfuil an treoir seo cailte agat, is féidir leat an treoir a íoslódáil ó [www.philips.com](http://www.philips.com) Úsáid uimhir chineáil táirge na teilifíse chun cuardach a dhéanamh don Treoir Mearthosaithe atá le híoslódáil.

### Baol Turrainge Leictrí nó Tine

- Ná nocht an teilifís don bháisteach nó d'uisce. Ná cuir soithí ina mbíonn leachtanna, cosúil le vásaí, in aice leis an teilifís.
- Má dhoirtear leachtanna ar an teilifís, nó isteach inti, dínasc an teilifís ón asraon cumhachta láithreach. Déan teagmháil le Cúram Custaiméirí Philips TV chun an teilifís a sheiceáil sula n-úsáidí í.
- Ná nocht an teilifís, an cianrialtán ná ceallraí go deo do theas iomarcach. Ná cuir in aice le coinnle ar lasadh nó lasracha gan chosaint iad, ná in aice le foinsí teasa iad, lena n-áirítear teas díreach na gréine.
- Ná cuir aon rud isteach sna sliotáin aeraithe go deo, ná sna hoscailtí eile ar an teilifís.
- Ná cuir rudaí troma go deo ar an seolán cumhachta.
- Ná bíodh aon neart á imirt ar na plugaí cumhachta. Tá plugaí cumhachta scaoilte in ann a bheith ina n-údar do stuáil nó do thine. Bí cinnte nach mbeidh aon straidhn ar an seolán cumhachta nuair a sclóineann tú scáileán na teilifíse.
- Chun an teilifís a dínascadh ó chumhacht an phríomhlíonra, ní mór pluga cumhachta na teilifíse a dínascadh. Nuair atá an chumhacht a dínascadh agat,

tarraing an pluga cumhachta i gcónaí, ná tarraing an seolán go deo. Bí cinnte go bhfuil rochtain iomlán agat ar an bpluga cumhachta, an seolán cumhachta agus ar an soicéad asraoin i gcónaí.

### Baol Gortuithe nó Baol Díobhála don teilifís

- Teastaíonn beirt chun teilifís atá níos troime ná 25 cileagram nó 55 punt a iompar.
- Má ghléasann tú an teilifís ar sheastán, ná húsáid ach an seastán a tháinig léi. Daingnigh an seastán leis an teilifís go maith.
- Lonnaigh an teilifís ar dhromchla réidh cothrom atá in ann glacadh le meáchan na teilifíse agus an seastáin.
- Nuair atá sé gléasta ar an mballa, bí cinnte go bhfuil an gléasadh balla in ann meáchan na teilifíse a iompar go sábháilte. Ní ghlacann TP Vision le haon fhreagracht as gléasadh balla míchuí a mbeidh tionóisc, gortú nó damáiste mar thoradh air.
- Is as gloine atá piosaí den táirge déanta. Láimhseáil go cúramach é chun gortú nó damáiste a sheachaint.

#### Baol damáiste don teilifís

Sula nascfaidh tú an teilifís leis an asraon cumhachta, cinntigh go bhfuil an voltas cumhachta ag meaitseáil an luach atá priontáilte ar chúl na teilifíse. Ná nasc an teilifís go deo leis an asraon cumhachta má tá voltas éagsúil ann.

### Baol Gortuithe do Pháistí

Lean na réamhchúraim seo chun nach mbeidh an teilifís ina údar gortuithe do pháistí má thiteann sé ón seastán:

- Ná cuir an teilifís go deo ar dhromchla atá clúdaithe le héadach nó le hábhar eile ar féidir é a tharraingt.
- Bí cinnte nach bhfuil aon chuid den teilifís ag gobadh amach thar imeall an dromchla gléasta.
- Ná cuir an teilifís go deo ar throsacán ard, cosúil le leabhragán, gan an troscán agus an teilifís araon a bheith daingnithe don bhalla nó do thaca feiliúnach.
- Labhair le leanaí faoi na contúirtí a bhaineann le bheith ag dreapadóireacht ar throsacán chun dul chomh fada leis an teilifís.

#### An baol a bhaineann le ceallraí a shlogadh!

D'fhéadfadh ceallraí atá cosúil le boinn airgid a bheith sa chianrialtán agus d'fhéadfadh leanaí óga iad a shlogadh go héasca. Ná bíodh leanaí in ann rochtain a fháil ar na ceallraí seo go deo.

---

## Baol Róthéite

Ná cuir an teilifís go deo in áit a bhfuil an spás cúng ann. Bíodh spás 20 ceintiméadar nó 4 orlach ar a laghad timpeall na teilifíse i gcónaí le haghaidh aeraithe. Bí cinnte nach gclúdaíonn cuirtíní nó rudaí eile sliotáin aeraithe na teilifíse.

---

## Stoirmeacha Tintrí

Dínasc an teilifís ón asraon cumhachta agus ón aeróg roimh stoirmeacha tintrí.

Ná leag do lámh ar aon chuid den teilifís, an seológ cumhachta nó cábla na haeróige i rith stoirmeacha tintrí.

---

## Baol Damáiste Éisteachta

Ná húsáid cluasáin ar feadh tréimhsí fada nuair a bhíonn an fhuaim an-ard agat.

---

## Teochtaí Ísle

Má iompraítear an teilifís nuair atá an teocht níos lú ná 5°C nó 41°F, díphacáil an teilifís agus fan go dtí go mbeidh teocht an tseomra bainte amach ag an teilifís sula nascfaidh tú an teilifís leis an asraon cumhachta.

---

## Bogthaise

Tá sé in ann tarlú go hannamh, ag brath ar theocht agus ar bhogthaise, go mbeidh mion-comhdhlúthú ar an taobh istigh d'aghaidh ghloine na teilifíse (ar roinnt múnlaí). Chun é seo a chosc, ná nocht an teilifís do sholas díreach na gréine, do theas ná do an-bhogthaise. Má bhíonn comhdhlúthú ann, imeoidh sé leis féin tar éis don teilifís a bheith air ar feadh roinnt uaireanta.

Ní dhéanfaidh taise an bhogthaise aon dochar don teilifís agus ní bheidh sé ina údar mífheidhme.

---

20.2

## Cúram Scáileáin

- Ná bíodh aon rud i dteagmáil leis an scáileán agus ná húsáid aon rud chun an scáileán a bhrú, a chuimilt nó a bhualadh.
- Bain amach pluga na teilifíse sula nglanann tú í.
- Glan an teilifís agus an fráma le ceirt bhog thais agus cuimil go séimh í. Ná déan teagmháil leis na LEDanna Ambilight ar chúl na teilifíse. Ná húsáid substaintí cosúil le halcól, ceimicigh nó glantóirí tí ar an teilifís.

- Chun difhoirmithe agus téaltú na ndathanna a sheachaint, glan suas braonta uisce chomh tapaidh agus is féidir.
- Seachain íomhánna cónaitheacha a mhéid is féidir. Íomhánna a fhanann ar an scáileán ar feadh tréimhsí fada iad íomhánna cónaitheacha. Áirítear le híomhánna cónaitheacha roghchláir ar an scáileán, barraí dubha, taispeántí ama, srl. Má chaitheann tú íomhánna cónaitheacha a úsáid, laghdaigh codarsnacht agus gile an scáileán chun damáiste don scáileán a sheachaint.



# Téarmaí Úsáide\_TV

2015 © TP Vision Europe B.V. Gach ceart ar cosnamh.

Is é TP Vision Europe B.V. déantúsóir an táirge seo, a dtagrófar feasta dó mar TP Vision, nó ceann dá chuideachtaí cleamhnaithe, a thug an táirge seo chuig an margadh. Is é TP Vision an barántóir i ndáil leis an teilifís ar tháinig an leabhrán seo in aon phacáiste léi. Is trádmharcanna cláraithe de chuid Koninklijke Philips N.V. Philips agus suaitheantas scéithe Philips.

D'fhéadfadh na sonraíochtaí a athrú gan choinne. Is le Koninklijke Philips N.V., nó a úinéirí faoi seach, na trádmharcanna. Tá sé de cheart ag TP Vision táirgí a athrú am ar bith gan dualgas a bheith air táirgí atá ar fáil cheana féin a athrú dá réir.

Creidtear go bhfuil an t-ábhar scríofa a tháinig in aon phacáiste leis an teilifís agus an lámhleabhar atá stóraithe i gcuimhne na teilifíse nó a íoslódáiltear ó láithreán gréasáin Philips leordhóthanach don úsáid a bhfuil an córas beartaithe lena haghaidh.

Creidtear go bhfuil an t-ábhar sa treoirleabhar seo leordhóthanach don úsáid atá beartaithe ag an gcóras. Má úsáidtear an táirge, nó a mhodúil nó nósanna imeachta indibhidiúla, chun críche nach bhfuil sonraithe leis seo, ní mór deimhniú a fháil maidir lena mbailíocht agus a n-oiriúnacht.

Barántaíonn TP Vision Europe B.V. nach sáraíonn an t-ábhar é féin aon phaitinn de chuid na Stát Aontaithe. Níl aon bharantá eile ráite nó intuigthe. Ní bheidh TP Vision Europe B.V. freagrach as aon earráid in ábhar na cáipéise seo ná as aon fhadhb a eascraíonn as ábhar na cáipéise seo. Leigheasfar earráidí a thuairiscítear do Philips agus foilseofar ar láithreán gréasáin tacaíochta Philips a luaithe is féidir.

Téarmaí baránta - Baol gortuithe, damáiste don teilifís nó neamhniú baránta!

Ná déan iarracht go deo an teilifís a athdheisiú tú féin. Úsáid an teilifís agus a comhghabhálais mar atá beartaithe ag an déantúsóir. Tugann an comhartha rabhaidh ar chúl na teilifíse le fios go bhfuil baol turrainge leictrí ann. Ná bain as clúdach na teilifíse go deo. Déan teagmháil le Cúram Custaiméirí Philips TV le haghaidh seirbhíse nó deisiúcháin. Cuirfead an baránta ar neamhniú má dhéantar aon oibríocht atá toirmiscithe go sainráite sa treoirleabhar seo, nó aon choigeartú nó nós imeachta cóimeála nach bhfuil molta ná údaraithe sa treoirleabhar seo.

Tréithe pictéilín

Tá líon ard pictéilíní daite ag an táirge LCD/LED seo. Cé go bhfuil pictéilíní éifeachtacha de 99.999% nó níos airde aige, d'fhéadfaí poncanna dubha nó pointí geala solais (dearg, uaine nó gorm) a bheith ar taispeáint go leanúnach ar an scáileán. Airí struchtúrtha de chuid na taispeána é seo (laistigh de

ghnáthchaighdeáin an tionscail) agus ní mifheidhm é.

Comhlíonadh CE

Tá an táirge seo ag comhlíonadh le bunriachtanais agus le forálacha ábhartha eile Treoracha 2006/95/EC (Voltais Íseal), 2004/108/EC (EMC) agus 2011/65/EU (ROHS).

Comhlíonadh le EMF

Déantúsaíonn agus díolann TP Vision Europe B.V. go leor táirgí atá dírithe ar thomhaltóirí a bhfuil an cumas acu, cosúil le trealamh leictreonach ar bith, comharthaí leictreamhaighnéadacha a astú agus a fháil. Is ceann de Phrionsabail Ghnó Philips tabhairt faoi gach beart sláinte agus sábháilteachta atá riachtanach dár dtáirgí chun comhlíonadh le gach riachtanais dlí infheidhmithe agus chun fanacht taobh istigh de na caighdeáin Réimse Leictreamhaighnéadach (EMF) a bhí infheidhmithe ag an am ar táirgeadh na táirgí.

Tá Philips tiomanta táirgí a fhorbairt, a tháirgeadh agus a chur ar an margadh nach bhfuil ina n-údar d'éifeachtaí sláinte díobhálacha. Dearbhaíonn TP Vision go bhfuil a tháirgí sábháilte le haghaidh an úsáid atá beartaithe acu de réir na fianaise eolaíche atá ar fáil inniu, chomh fada is a úsáidtear iad chun an úsáid atá beartaithe leo. Tá ról gníomhach ag Philips i bhforbairt caighdeán idirnáisiúnta EMF agus sábháilteachta, rud a chuireann ar chumas Philips tuilleadh forbairtí i gcaighdeánú a ionchasú agus na forbairtí sin a chomhtháthú go luath ina dtáirgí.

# Téarmaí

## Úsáide\_Smart TV

Is féidir leat na téarmaí úsáide, an polasaí príobháideachta agus socruithe príobháideachta do Smart TV a shocrú freisin.

Chun leathanach téarmaí úsáide an Smart TV a oscailt...

1 - Brúigh  HOME chun an roghchlár Baile a oscailt.

2 - Roghnaigh  Feidhmchláir chun Feidhmchláir a oscailt.

3 - Roghnaigh Tacaíocht.

# Cóipchearta

## Ultra HD

Is trádmharc é Lógó Taispeána DIGITALEUROPE UHD de chuid DIGITALEUROPE.



## HDMI



HDMI®

Is trádmharcanna nó trádmharcanna cláraithe de HDMI Licensing LLC iad na téarmaí HDMI agus HDMI High-Definition Multimedia Interface, agus lógó HDMI Logo i Stáit Aontaithe Mheiriceá agus i dtíortha eile.

## Dolby Digital Plus



Dolby®

Monaraíodh faoi cheadúnas ó Dolby Laboratories. Is trádmharcanna iad Dolby agus an tsiombail D-dúbáilte de Dolby Laboratories.

## DTS Premium Sound™



DTS Premium Sound™

Maidir le paitinní DTS, féach <http://patents.dts.com>. Arna dhéanamh faoi cheadúnas ó DTS Licensing Limited. Is trádmharcanna cláraithe DTS, an tSiombail, & DTS agus an tSiombail le chéile, agus Is trádmharc é DTS 2.0 Channel de chuid DTS, Inc. © DTS, Inc. Gach Ceart ar Cosnamh.

## DLNA Certified®

(más infheidhme)



Is trádmharcanna, marcanna seirbhíse nó marcanna deimhnithe iad DLNA®, Lógó DLNA agus DLNA CERTIFIED® den Digital Living Network Alliance.

## Microsoft



Windows Media

Is trádmharc cláraithe nó trádmharc é Windows Media de Microsoft Corporation i Stáit Aontaithe Mheiriceá agus/nó tíortha eile.

Microsoft PlayReady

Baineann úinéirí ábhar úsáid as Microsoft PlayReady™, ar teicneolaíocht é a rialaíonn rochtain ar ábhar, chun a maoin intleachtúil, lena n-áirítear ábhar faoi chóipcheart, a chosaint. Baineann an gléas seo úsáid as teicneolaíocht PlayReady chun rochtain a fháil ar ábhar atá cosanta ag PlayReady agus/nó ábhar atá cosanta ag WMDRM. Má theipeann ar an ngléas srianta ar úsáid ábhar a fhorfhaidhmiú go cuí, d'fhéadfadh úinéirí ábhar iarradh ar Microsoft cumas an ghléis ábhar atá cosanta ag PlayReady a sheinnt a aisghairm. Ní ceart

go mbeadh aon tionchar ag aisghairm ar ábhar neamhchosanta nó ábhar atá cosanta ag teicneolaíochtaí rochtana ábhar eile. D'fhéadfadh úinéirí ábhar iarradh ort PlayReady a uasghrádú chun rochtain a fháil ar a n-ábhar. Má dhiúltaíonn tú roimh uasghrádú, ní bheidh tú in ann rochtain a fháil ar ábhar a bhfuil an t-uasghrádú ag teastáil uaidh.

---

23.7

## Wi-Fi Alliance



Is trádmharcanna cláraithe de chuid an Wi-Fi Alliance Wi-Fi®, an logó Wi-Fi CERTIFIED, an logó Wi-Fi.

---

23.8

## Kensington

(más infheidhme)



Trádmharcanna cláraithe i Stáit Aontaithe Mheiriceá de chuid ACCO World Corporation iad Kensington agus Micro Saver a bhfuil clárúcháin eisithe agus iarratais ar feitheamh acu i dtíortha eile ar fud an domhain.

---

23.9

## Trádmharcanna Eile

Maoin dá n-úinéirí faoi seach iad gach trádmharc cláraithe agus neamhchláraithe eile.

# Innéacs

## 3

3D, Féachaint is Fearr 45

3D, Rabhadh Sláinte 45

## A

Ag Féachaint ar an Teilifís 31

Ainm an líonra teilifíse 9

Air agus As 23

Airde Fuaim Cluasán 55

Amadóir Casta As 24

An Cianrialtán a Phéireáil 28

Ar Theilifís Anois 39

## É

Éicea-Socrúithe 59

## B

Bosca Bairr, nasc 15

Braiteoir infridhearg 28

Braiteoir Solais 51

## C

Cainéal 30

Cainéal Ceanán, athainmnigh 34

Cainéal Ceanán, bain as 34

Cainéal, athraigh go cainéal 31

Cainéal, Eolaire teilifíse 35

Cainéal, rátáil aoise 31

Cainéal, Roghanna 32

Cainéil, féach ar dhá chainéal 46

CAM - Modúl Rochtana Coinníolláí 14

Camthaifeadán, nasc 21

Casadh Air 23

Córas Amharclainne Baile, fadhbanna 17

Córas Amharclainne Baile, nasc 16

Ceallraí, cianrialtán 28

Ceamara grianghraif, nasc 21

Ceap Stiúrtha, nasc 19

CI+ 14

Cianrialtán, aicinn agus siombailí 27

Cianrialtán, Azerty 27

Cianrialtán, Cás uachtair 27

Cianrialtán, ceallraí 28

Cianrialtán, Coireallach 27

Cianrialtán, méarchlár 27

Cianrialtán, Péireáil 28

Cianrialtán, Qwerty 27

Cianrialtán, Qwerty agus Azerty 26

Cianrialtán, Qwerty agus Coireallach 26

Cláir, Moltaí 39

Clear Sound 54

Cluasáin, nasc 18

Cluiche nó Ríomhaire, socrú 47

Cnaipe Dearg 37

Codarsnacht 48

Codarsnacht 47

Codarsnacht Cúl Solais 47

Codarsnacht, Codarsnacht Dhinimiciúil 50

Codarsnacht, Codarsnacht Físe 50

Codarsnacht, Codarsnacht Físe 3D 48

Codarsnacht, Gáma 51

Codarsnacht, Mód Codarsnachta 50

Comhaid Meán, ó mhéaróg chuimhne USB 43

Comhaid Meán, ó ríomhaire nó NAS 43

Consól Cluiche, nasc 18

Cruthaigh liosta cainéal ceanán 34

Cuardaigh, liosta cainéal 30

Cuimhne Idirlín, glan 9

## D

Dath 47

Dath, Breisiú datha 48

Dath, Imir 48

Dath, Lí 49

Dath, Rialú datha 49

Dath, Sáithiú 49

Dath, Teocht datha 49

Dath, Teocht datha saincheaptha 49

Diúscairt teilifíse nó ceallraí 112

Diosca Crua USB, nasc 19

Diosca Crua USB, spás diosca 19

Diosca Crua USB, Suiteáil 20

Dord 53

## E

EasyLink HDMI CEC 60

Eolaire Teilifíse 35

Eolaire teilifíse, sonraí agus eolas 35

Eolaire Teilifíse, sonraí/eolas 35

## F

Fad amhairc 6

Faoi thrí 53

Físeáin ar Éileamh 40

Feidhmchláir 42

Formáid Fuaim Amach 16

Formáid Phictiúir 52

Formáid Pictiúir, ardsocrúithe 52

Formáid Pictiúir, bunúsach 52

Fuaim Amach - Optúil, leideanna 14

Fuaim, Airde fuaim Cluasán 55

Fuaim, Clear Sound 54

Fuaim, Dord 53

Fuaim, Faoi Thrí 53

Fuaim, Incredible surround 3D 53

Fuaim, mód imfhuaime 53

Fuaim, Uath-Imfhuaime 3D 54

Fuaim, Uathleibhéaladh Airde Fuaim 54

Fuireachas 23

## G

Gáma 51

Géire 47

Géire, Laghdú Déantán MPEG 51

Géire, laghdú torainn 51

Géire, Ultra Resolution 51

Gile, Lógó Philips 23

Glan Cuimhne Idirlín 10

Glas Leanaí 62

## H

HbbTV 37

HDMI, ARC 12

HDMI, EasyLink 13

HDMI, nasc DVI 13

HDMI, Ultra HD 12

## I

Iamharc 46

Incredible Surround 53

Incredible surround 3D 53

## I

iTV 37

## L

Laghdú Déantáin MPEG 51

Laghdú Torainn 51

Líonra gan Sreang 8

Líonra sreangaithe 9

Líonra, Ainm Líonra na teilifíse 10

Líonra, Cas air Wi-Fi 10

Líonra, Féach ar Shocruithe 9

Líonra, gan sreang 8

Líonra, Glan Cuimhne Idirlín 10

Líonra, IP Statach 9

Líonra, nasc 8

Líonra, Scáileán Cliste Wi-Fi 10

Líonra, Sreangaithe 9

Líonra, WoWLAN 10

Líonra, WPS 8

Leibhéaladh Fuaime Amach 17

Líosta Cainéal, maidir le 30

Logó Philips, Gile 23

Lonnú na teilifíse 6

## M

Méaracha teilifíse 23

Méaróg Chuimhne USB, nasc 21

Méarchlár USB, nasc 20

Méarchlár, nasc 20

Mórthimpeall 3D uathoibríoch 54

Modh Mórthimpeall 53

Moill ar Fhuaim Amach 17

Motion, Perfect Natural Motion 52

## N

Nasc aeróige 7

Nasc aeróige, Leideanna 12

Nasc cumhachta 6

Nasc satailíte 7

Nasc SCART, leideanna 14

Nasc Y Pb Pr, leideanna 14

## O

Oscail, líosta cainéal 30

## P

Perfect Natural Motion 52

Pictiúir, mear-socruithe 52

Pictiúir i bPictiúir 46

Pictiúir, Codarsnacht Cúl Solais 47

Pictiúir, Dath 47

Pictiúir, Géire 47

## R

Rátáil Aoise 31

Rátáil Tuismitheora 31

Ríomhaire, nasc 21

Rialú Datha, athshocraigh 49

Roghanna ar Chainéal 32

Roghchlár Baile 29

Roghnú Fiseáin 33

## S

Scag, líosta cainéal 30

Scáileán cliste Wi-Fi 10

Seach-chur Fuaim Amach 17

Seinnteoir Diosca Blu-ray, nasc 18

Seinnteoir DVD 18

Seinnteoir DVD, nasc 18

SimplyShare (ríomhaire nó NAS) 43

Sioncronú fuaim le físe 17

Sliotán Comhéadain Choiteann 14

Socraithe d'Fhuaim Amach 16

Socruithe líonra 9

Soláthraí Meán Digiteach - DMR 10

Stíl Fuaime 53

Stíl Phictiúir 47

Suiteáil Líonra 8

## T

Téacs 36

Téacs digiteach 36

Teilifís ar Éileamh 39

Teilifís Idirghníomhach, a bhfuil ag teastáil uait 37

Teilifís Idirghníomhach, maidir le 37

Teilitéacs 36

Treoir maidir le Nascacht 12

Treoracha sábháilteachta 118

## U

Uaineadóir Codlata 23

Uath-Leibhéaladh Airde Fuaime 54

Ultra HD, Nasc 12

## W

Wi-Fi 8

WoWLAN 10



[www.philips.com/support](http://www.philips.com/support)

#### **България**

Грижа за клиента  
**02 4916 273**  
(Национален номер)

#### **België/Belgique**

Klantenservice/  
Service Consommateurs  
**02 700 72 62**  
(0.15€/min.)

#### **Bosna i Hercegovina**

Potpora potrošačima  
**033 941 251**  
(Lokalni poziv)

#### **Republika Srbija**

Potpora potrošačima  
**011 321 6840**  
(Lokalni poziv)

#### **Česká republika**

Zákaznická podpora  
**228 880 895**  
(Místní tarif)

#### **Danmark**

Kundeservice  
**3525 8314**

#### **Deutschland**

Kundendienst  
**069 66 80 10 10**  
(Zum Festnetztarif ihres  
Anbieters)

#### **Ελλάδα**

Τμήμα καταναλωτών  
**2111983028**  
(Διεθνής κλήση)

#### **Eesti**

Klienditugi  
**668 30 61**  
(Kohalikud kõned)

#### **España**

Atención al consumidor  
**913 496 582**  
(0,10€ + 0,08€/min.)

#### **France**

Service Consommateurs  
**01 57 32 40 50**  
(coût d'un appel local sauf  
surcoût éventuel selon  
opérateur réseau)

#### **Hrvatska**

Potpora potrošačima  
**01 777 66 01**  
(Lokalni poziv)

#### **Indonesia**

Consumer Care  
**0800 133 3000**

#### **Ireland**

Consumer Care  
**015 24 54 45**  
(National Call)

#### **Italia**

Servizio Consumatori  
**0245 28 70 14**  
(Chiamata nazionale)

#### **Қазақстан Республикасы**

байланыс орталығы  
**810 800 2000 00 04**  
(стационарлық нөмірлерден  
Қазақстан Республикасы  
бойынша қоңырау шалу тегін)

#### **Latvija**

Klientu atbalsts  
**6616 32 63**  
(Vietēlais tarifs)

#### **Lietuva**

Klientų palaikymo tarnyba  
**8 521 402 93**  
(Vietiniais tarifais)

#### **Luxembourg**

Service Consommateurs  
**2487 11 00**  
(Appel nat./Nationale Ruf)

#### **Magyarország**

Ügyfélszolgálat  
**(061) 700 81 51**  
(Belföldi hívás)

#### **Malaysia**

Consumer Care  
**1800 220 180**

#### **Nederland**

Klantenservice  
**0900 202 08 71**  
(1€/gesprek)

#### **Norge**

Forbrukerstøtte  
**22 97 19 14**

#### **Österreich**

Kundendienst  
**0150 284 21 40**  
(0,05€/Min.)

#### **Республика Беларусь**

Контакт Центр  
**8 10 (800) 2000 00 04**  
(бесплатный звонок по  
Республике Беларусь со  
стационарных номеров)

#### **Российская Федерация**

Контакт Центр  
**8 (800) 220 00 04**  
(бесплатный звонок по  
России)

#### **Polska**

Wsparcie Klienta  
**22 397 15 04**  
(Połączenie lokalne)

#### **Portugal**

Assistência a clientes  
**800 780 068**  
(0,03€/min. – Móvel  
0,28€/min.)

#### **România**

Serviciul Clienti  
**031 630 00 42**  
(Tarif local)

#### **Schweiz/Suisse/Svizzera**

Kundendienst/ Service  
Consommateurs/Servizio  
Consumatori  
**0848 000 291**  
(0,04 CHF/Min)

#### **Slovenija**

Skrb za potrošnike  
**01 88 88 312**  
(Lokalni klic)

#### **Slovensko**

Zákaznická podpora  
**02 332 154 93**  
(vnútroštátny hovor)

#### **Suomi**

Finland Kuluttajapalvelu  
**09 88 62 50 40**

#### **Sverige**

Kundtjänst  
**08 57 92 90 96**

#### **Türkiye**

Tüketici Hizmetleri  
**0 850 222 44 66**

#### **Україна**

Служба підтримки  
споживачів  
**0-800-500-480**  
(дзвінки зі стаціонарних  
телефонів безкоштовні)

#### **United Kingdom**

Consumer Care  
**020 79 49 03 19**  
(5p/min BT landline)

#### **Argentina**

Consumer Care  
**0800 444 77 49**  
- Buenos Aires  
**0810 444 7782**

#### **Brasil**

Suporte ao Consumidor  
**0800 701 02 45**  
- São Paulo  
**29 38 02 45**



All registered and unregistered trademarks are property of their respective owners. Specifications are subject to change without notice. Philips and the Philips' shield emblem are trademarks of Koninklijke Philips N.V. and are used under license from Koninklijke Philips N.V. 2015 © TP Vision Europe B.V. All rights reserved. philips.com