

Register your product and get support at  
[www.philips.com/welcome](http://www.philips.com/welcome)



EL Εγχειρίδιο

---

**PHILIPS**

2010 © Koninklijke Philips Electronics N.V.

Με την επιφύλαξη παντός δικαιώματος. Οι προδιαγραφές ενδέχεται να αλλάξουν χωρίς προειδοποίηση. Τα εμπορικά σήματα ανήκουν στην Koninklijke Philips Electronics N.V. ή των αντίστοιχων ιδιοκτητών τους. Η Philips διατηρεί το δικαίωμα να αλλάξει τα προϊόντα της οποιαδήποτε στιγμή χωρίς να είναι υποχρεωμένη να προσαρμόσει αντίστοιχα τα αποθέματά της. Το υλικό που περιλαμβάνεται στο παρόν εγχειρίδιο θεωρείται επαρκές για τη χρήση για την οποία προορίζεται το σύστημα. Εάν το συγκεκριμένο προϊόν, ή μεμονωμένες μονάδες του και διαδικασίες, χρησιμοποιηθούν για διαφορετικούς σκοπούς από αυτούς που καθορίζονται στο παρόν εγχειρίδιο, θα πρέπει να επιβεβαιωθεί η εγκυρότητα και η καταλληλότητά τους. Η Philips εγγυάται ότι το υλικό δεν παραβιάζει ευρεσιτεχνίες που ισχύουν στις Η.Π.Α. Δεν παρέχεται καμία άλλη εγγύηση, ρητή ή σιωπηρή.

#### Εγγύηση

Κανένα από τα εξαρτήματα δεν μπορεί να επισκευαστεί από το χρήστη. Μην ανοίγετε ή αφαιρείτε τα καλύμματα και μην εισαγάγετε αντικείμενα μέσα στις οπές εξαερισμού ή αντικείμενα τα οποία δεν είναι κατάλληλα για τις συγκεκριμένες υποδοχές. Επισκευές μπορούν να γίνουν μόνο από Κέντρα Σέρβις της Philips και επίσημα καταστήματα επισκευών. Διαφορετικά θα ακυρωθεί κάθε εγγύηση, ρητή ή σιωπηρή. Εάν πραγματοποιήσετε οποιαδήποτε λειτουργία που απαγορεύεται ρητά στο παρόν εγχειρίδιο, καθώς και οποιοσδήποτε μετατροπές ή διαδικασίες συναρμολόγησης που δεν συνιστώνται ή εγκρίνονται στο παρόν εγχειρίδιο, θα ακυρωθεί η εγγύηση.

#### Χαρακτηριστικά Pixel

Αυτό το προϊόν LCD διαθέτει μεγάλο αριθμό έγχρωμων pixel. Αν και διαθέτει ενεργά pixel κατά 99,999% ή περισσότερο, μαύρες κουκκίδες ή φωτεινά στίγματα (κόκκινα, πράσινα ή μπλε) ενδέχεται να εμφανίζονται συνεχώς στην οθόνη. Αυτό είναι ένα δομικό χαρακτηριστικό της οθόνης (εντός κοινών βιομηχανικών προτύπων) και δεν αποτελεί βλάβη.

#### Λογισμικό ανοιχτού κώδικα

Η παρούσα τηλεόραση περιέχει λογισμικό ανοιχτού κώδικα. Η Philips με το παρόν προσφέρεται να καταστήσει διαθέσιμο, εφόσον ζητηθεί, με κόστος όχι μεγαλύτερο από το κόστος διανομής με φυσικά μέσα, ένα πλήρως αναγνώσιμο από συσκευή αντίγραφο του αντίστοιχου πηγαίου κώδικα σε μέσο που χρησιμοποιείται συνήθως για τη διανομή λογισμικού. Η προσφορά αυτή ισχύει για μια περίοδο 3 ετών μετά την ημερομηνία αγοράς του παρόντος προϊόντος. Για να λάβετε τον πηγαίο κώδικα, στείλτε γράμμα στη διεύθυνση Open Source Team, Philips Electronics High Tech Campus Bld HTC-44 5600 AE Eindhoven The Netherlands E-mail: [open.source@philips.com](mailto:open.source@philips.com)

#### Συμμόρφωση με το πρότυπο EMF

Koninklijke Philips Electronics N.V. κατασκευάζει και πουλά προϊόντα που απευθύνονται σε καταναλωτές και τα οποία, όπως κάθε ηλεκτρονική συσκευή, έχουν την ιδιότητα εκπομπής και λήψης ηλεκτρομαγνητικών σημάτων. Μία από τις κύριες επιχειρηματικές αρχές της Philips είναι η λήψη όλων των απαραίτητων μέτρων ασφαλείας και υγείας, προκειμένου τα προϊόντα μας να πληρούν τις απαραίτητες νομικές προϋποθέσεις και να παραμένουν εντός των προτύπων EMF που ισχύουν κατά την ημερομηνία παραγωγής των προϊόντων. Η Philips έχει δεσμευτεί στην ανάπτυξη, παραγωγή και πώληση προϊόντων που δεν έχουν δυσμενείς επιπτώσεις στην υγεία. Η Philips επιβεβαιώνει ότι εάν γίνει σωστός χειρισμός των προϊόντων της, ανάλογα με τη χρήση για την οποία προορίζονται, τότε είναι ασφαλής η χρήση τους, σύμφωνα με τα διαθέσιμα επιστημονικά στοιχεία. Η Philips διαδραματίζει ενεργό ρόλο στην ανάπτυξη των διεθνών προτύπων EMF και ασφαλείας. Αυτό δίνει στη Philips τη δυνατότητα να προβλέπει τις περαιτέρω εξελίξεις στον τομέα της τυποποίησης ώστε να τις ενσωματώνει έγκαιρα στα προϊόντα της.

#### Ρύθμιση ESD

Αυτό το σύστημα πληροί τα κριτήρια απόδοσης A για το ESD. Σε περίπτωση που το σύστημα δεν επανέλθει σε λειτουργία DLNA λόγω ηλεκτροστατικής εκκένωσης, απαιτείται ενέργεια από το χρήστη.

#### Πνευματικά δικαιώματα

Οι ονομασίες VESA, FDMI και το λογότυπο VESA Mounting Compliant είναι εμπορικά σήματα της Video Electronics Standards Association (VESA).

Κατασκευάζεται κατόπιν αδειάς από τη Dolby Laboratories. Οι ονομασίες 'Dolby', 'Pro Logic' και το σύμβολο διπλού D είναι εμπορικά σήματα της Dolby Laboratories. Η ονομασία Windows Media είναι εμπορικό σήμα ή σήμα κατατεθέν της Microsoft Corporation στις Ηνωμένες Πολιτείες και/ή σε άλλες χώρες. Η ονομασία DLNA®, το λογότυπο DLNA και η ονομασία DNLA Certified™ είναι εμπορικά σήματα, σήματα υπηρεσιών ή σήματα πιστοποίησης της Digital Living Network Alliance.

Όλα τα υπόλοιπα σήματα κατατεθέντα ή μη είναι ιδιοκτησία των αντίστοιχων ιδιοκτητών τους.

# Europe

## EC Declaration of Conformity

### English

Hereby, Philips Innovative Applications N.V. declares that this television is in compliance with the essential requirements and other relevant provisions of Directive 1999/5/EC.

### Deutsch

Hiermit erklärt Philips Innovative Applications N.V. dass sich das Fernsehgerät in Übereinstimmung mit den grundlegenden Anforderungen und den übrigen einschlägigen Bestimmungen der Richtlinie 1999/5/EG befindet.

### Français

Par la présente Philips Innovative Applications N.V. déclare que cet appareil de télévision est conforme aux exigences essentielles et aux autres dispositions pertinentes de la directive 1999/5/CE.

### Nederlands

Hierbij verklaart Philips Innovative Applications N.V. dat deze televisie in overeenstemming is met de essentiële eisen en de andere relevante bepalingen van richtlijn 1999/5/EG.

### Español

Por medio de la presente Philips Innovative Applications N.V. declara que el televisor cumple con los requisitos esenciales y cualesquiera otras disposiciones aplicables o exigibles de la Directiva 1999/5/CE.

### Italiano

Con la presente Philips Innovative Applications N.V. dichiara che questo televisore è conforme ai requisiti essenziali ed alle altre disposizioni pertinenti stabilite dalla direttiva 1999/5/CE.

### Português

Philips Innovative Applications N.V. declara que este televisor está conforme com os requisitos essenciais e outras disposições da Directiva 1999/5/CE.

### Ελληνικά

ΜΕ ΤΗΝ ΠΑΡΟΥΣΑ Η Philips Innovative Applications N.V. ΔΗΛΩΝΕΙ ΟΤΙ Η ΤΗΛΕΟΡΑΣΗ ΣΥΜΜΟΡΦΩΝΕΤΑΙ ΠΡΟΣ ΤΙΣ ΟΥΣΙΩΔΕΙΣ ΑΠΑΙΤΗΣΕΙΣ ΚΑΙ ΤΙΣ ΛΟΙΠΕΣ ΣΧΕΤΙΚΕΣ ΔΙΑΤΑΞΕΙΣ ΤΗΣ ΟΔΗΓΙΑΣ 1999/5/ΕΚ.

### Svenska

Härmed intygar Philips Innovative Applications N.V. att denna TV står i överensstämmelse med de väsentliga egenskapskrav och övriga relevanta bestämmelser som framgår av direktiv 1999/5/EG.

### Norsk

Philips Innovative Applications N.V. erklærer herved at utstyret TV er i samsvar med de grunnleggende krav og øvrige relevante krav i direktiv 1999/5/EF.

### Dansk

Undertegnede Philips Innovative Applications N.V. erklærer herved, at dette TV overholder de væsentlige krav og øvrige relevante krav i direktiv 1999/5/EF.

### Suomi

Philips Innovative Applications N.V. vakuuttaa täten että tämä televisio on direktiivin 1999/5/EY oleellisten vaatimusten ja sitä koskevien direktiivin muiden ehtojen mukainen.

### Polski

Firma Philips Innovative Applications N.V. niniejszym oświadcza, że 'Telewizor' jest zgodny z zasadniczymi wymogami oraz pozostałymi stosownymi postanowieniami Dyrektywy 1999/5/EC.

### Magyar

Alulírott, Philips Innovative Applications N.V. nyilatkozom, hogy a televízió megfelel a vonatkozó alapvető követelményeknek és az 1999/5/EC irányelv egyéb előírásainak.

### Česky

Philips Innovative Applications N.V. tímto prohlašuje, že tento televizor je ve shodě se základními požadavky a dalšími příslušnými ustanoveními směrnice 1999/5/ES.

### Slovensky

Philips Innovative Applications N.V. týmto vyhlasuje, že tento televizor spĺňa základné požiadavky a všetky príslušné ustanovenia Smernice 1999/5/ES.

### Slovensko

Philips Innovative Applications N.V. izjavlja, da je ta televizor v skladu z bistvenimi zahtevami in ostalimi relevantnimi določili direktive 1999/5/ES.

### Eesti

Käesolevaga kinnitab Philips Innovative Applications N.V. seadme Teler vastavust direktiivi 1999/5/EÜ põhinõuetele ja nimetatud direktiivist tulenevatele teistele asjakohastele sätetele.

### Latviski

Ar šo Philips Innovative Applications N.V. deklarē, ka 'Televizors' atbilst Direktīvas 1999/5/EK būtiskajām prasībām un citiem ar to saistītajiem noteikumiem.

### Lietuvių

Šiuo Philips Innovative Applications N.V. deklaruojama, kad šis 'Televizorius' atitinka esminius reikalavimus ir kitas 1999/5/EB Direktyvos nuostatas.

### Malti

Hawnhekk, Philips Innovative Applications N.V., jiddikjara li dan 'Television' jikkonforma mal-htigijiet essenzjali u ma provvedimenti oħrajn relevanti li hemm fid-Dirrettiva 1999/5/EC.

### Íslenska

Hér með lýsir Philips Innovative Applications N.V. yfir því að 'Television' er í samræmi við grunnkröfur og aðrar kröfur, sem gerðar eru í tilskipun 1999/5/EC.

A copy of the Declaration of Conformity is available at : <http://www.philips.com/support>



This equipment may be operated in the following European countries ...

AT	BE	BG	CH	CY	CZ
DE	DK	EE	ES	FI	FR
GB	GR	HU	IE	IS	IT
LI	LT	LU	LV	MT	NL
NO	PL	PT	RO	SE	SK
SL	TR				

This equipment can be operated in other non-European countries.

### Italiano

Sistema TV wireless  
Informationi sulle normative applicabili

Per il mercato italiano

- uso privato: Decreto legislativo . 259 1/8/2003 Codice delle comunicazioni elettroniche. In particolare, l'articolo 104 specifica i casi in cui occorre richiedere un'autorizzazione generale, mentre l'Art. 105 indica i casi in cui l'utilizzo è libero
- regolamentazione della fornitura dell' accesso RLAN del pubblico alle reti e ai servizi pubblici di comunicazione elettronica (es. sistema TV wireless). Decreto ministeriale 28/5/2003 e relative modifiche, e Art. 25 (autorizzazione generale per reti e servizi di comunicazione elettronica) del Codice delle comunicazioni elettroniche
- uso privato: Decreto ministeriale 12/7/2007

---

# Περιεχόμενα

---

## **1 Έναρξη 5**

- 1.1 Περιήγηση TV 5
- 1.2 Εγκατάσταση 11
- 1.3 Πλήκτρα στην τηλεόραση 17
- 1.4 Καταχωρήστε την τηλεόρασή σας 19
- 1.5 Βοήθεια και υποστήριξη 20

---

## **2 Χρήση της τηλεόρασής σας 21**

- 2.1 Τηλεχειριστήριο 21
- 2.2 Μενού 24
- 2.3 Παρακολούθηση τηλεόρασης 28
- 2.4 Παρακολούθηση από συνδεδεμένη συσκευή 32
- 2.5 Ambilight 33
- 2.6 Net TV 35

---

## **3 Περισσότερα για ... 39**

- 3.1 Teletext 39
- 3.2 Interactive TV 41
- 3.3 Πολυμέσα 42
- 3.4 Κλειδώματα και χρονοδιακόπτες 44
- 3.5 Υπότιτλοι και γλώσσες 45
- 3.6 Γενική πρόσβαση 46

---

## **4 Ρύθμιση 47**

- 4.1 Εικόνα, ήχος, Ambilight 47
- 4.2 Κανάλια 49
- 4.3 Δίκτυο 51
- 4.4 Συσκευές 52
- 4.5 Λογισμικό 54

---

## **5 Συνδέσεις 55**

- 5.1 Αρχικές συνδέσεις 55
- 5.2 Πληροφορίες για τα καλώδια 56
- 5.3 Σύνδεση συσκευών 58
- 5.4 Σύνδεση περισσότερων συσκευών 66
- 5.5 Δίκτυο 70
- 5.6 κάρτα SD 72
- 5.7 Κοινή διασύνδεση (CAM) 73
- 5.8 3D 74

---

## **6 Αντιμετώπιση προβλημάτων 75**

- 6.1 πληροφορίες επικοινωνίας 75
- 6.2 Τηλεόραση και τηλεχειριστήριο 76
- 6.3 Τηλεοπτικά κανάλια 77
- 6.4 Εικόνα και ήχος 78
- 6.5 Συσκευές 79
- 6.6 Πολυμέσα 80
- 6.7 Δίκτυο 81

---

## **7 Προδιαγραφές 82**

- 7.1 Λογισμικό 82
- 7.2 Περιβάλλον 83
- 7.3 Ρεύμα και λήψη 85
- 7.4 Οθόνη και ήχος 86
- 7.5 Αναλύσεις οθόνης 87
- 7.6 Πολυμέσα 88
- 7.7 Συνδεσιμότητα 89
- 7.8 Διαστάσεις και βάρη 90

---

## **Ευρετήριο 91**

# 1 Έναρξη

## 1.1 Περιήγηση TV

Το τηλεχειριστήριο

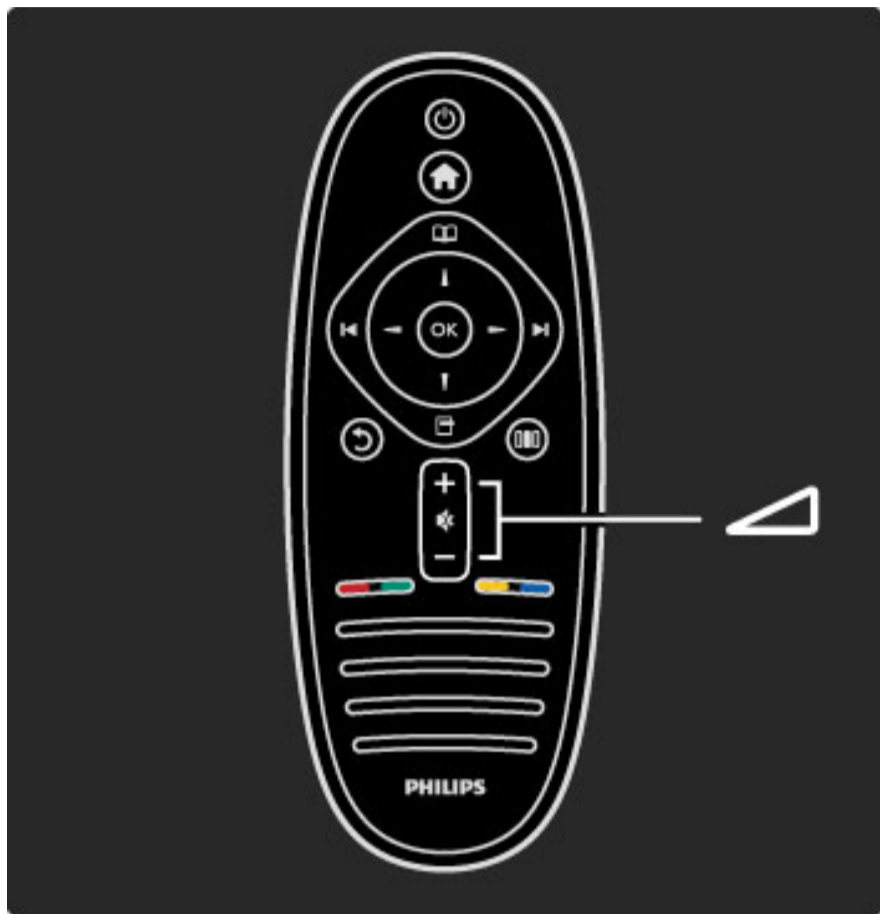

Για προσαρμογή του επιπέδου της έντασης.

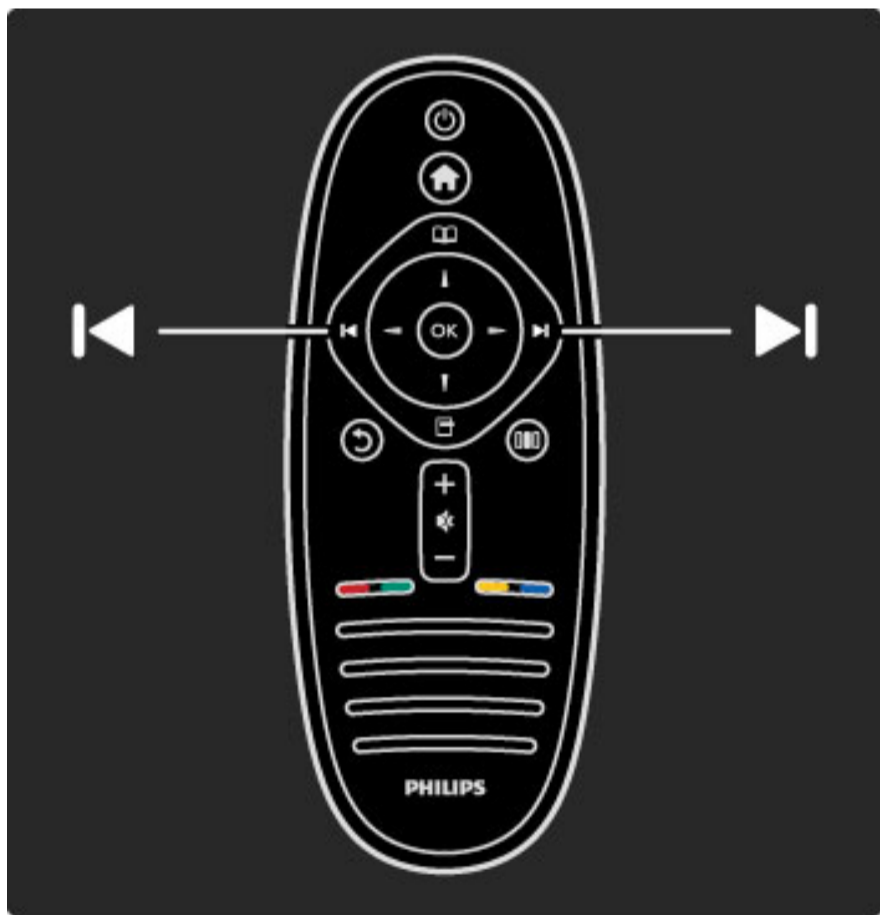

Για αλλαγή καναλιών TV.

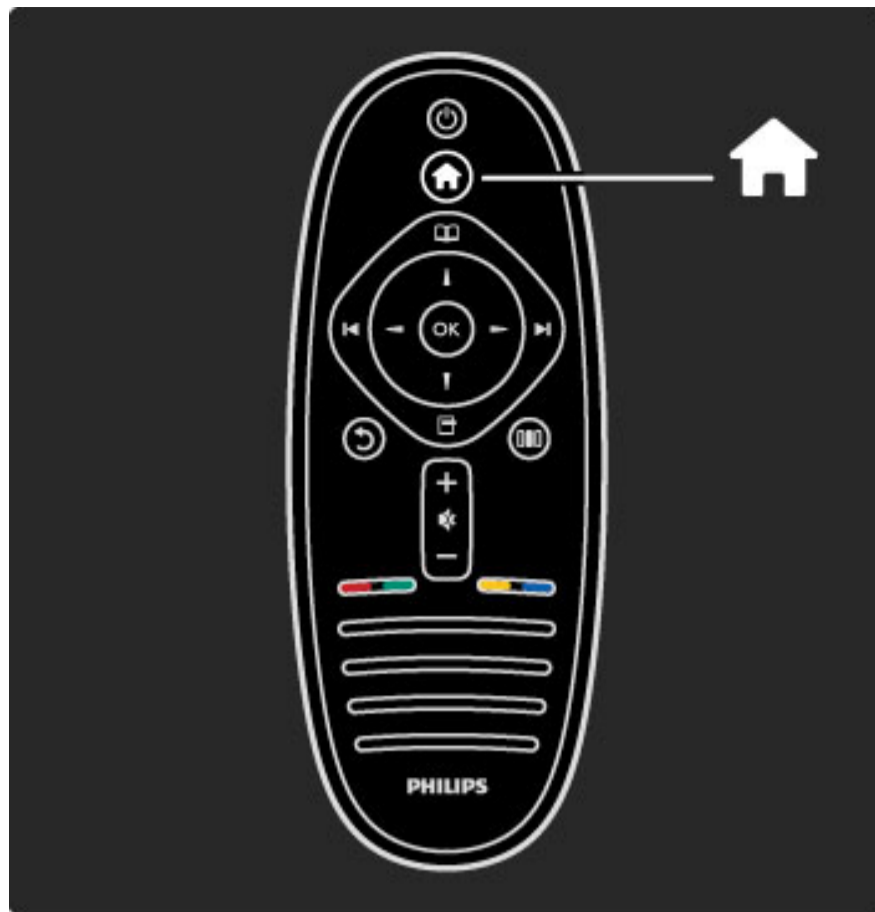

Ανοίγμα ή κλείσιμο του Αρχικού μενού 🏠.

Στο Αρχικό μενού, μπορείτε να ξεκινήσετε ή να διακόψετε μια τηλεοπτική δραστηριότητα, όπως παρακολούθηση τηλεοπτικών προγραμμάτων ή ταινίας από ένα συνδεδεμένο DVD player.

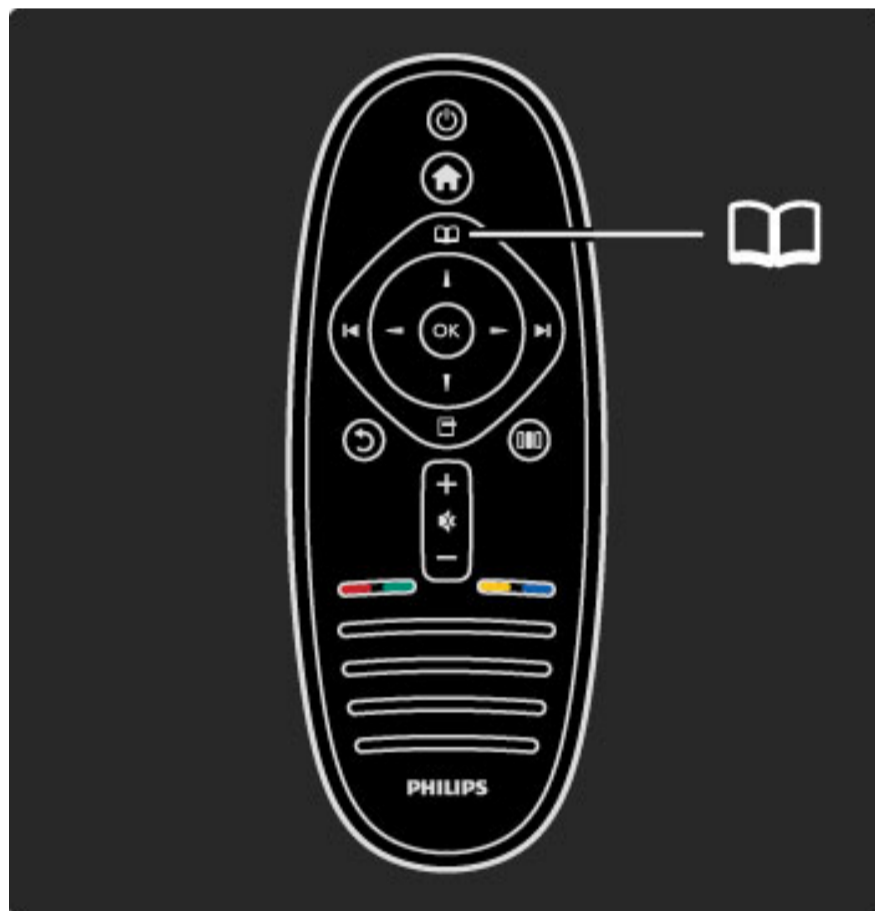

Ανοίγμα ή κλείσιμο του μενού Αναζήτηση 📖.

Στο μενού Αναζήτηση, μπορείτε να ανοίξετε το Teletext, τη λίστα Λίστα καναλιών ή τον Οδηγό προγράμματος τηλεόρασης.



Άνοιγμα ή κλείσιμο του μενού Επιλογές .

Στο μενού Επιλογές μπορείτε να επιλέξετε ρυθμίσεις σχετικά με αυτό που προβάλλεται στην οθόνη.

Μπορείτε να επισημάνετε το κανάλι που παρακολουθείτε ως αγαπημένο ή να διακόψετε την παρουσίαση των φωτογραφιών σας που προβάλλονται στην οθόνη.



Πίσω .

Με το πλήκτρο Πίσω επιστρέφετε στο προηγούμενο τηλεοπτικό κανάλι ή στην προηγούμενη οθόνη του μενού.

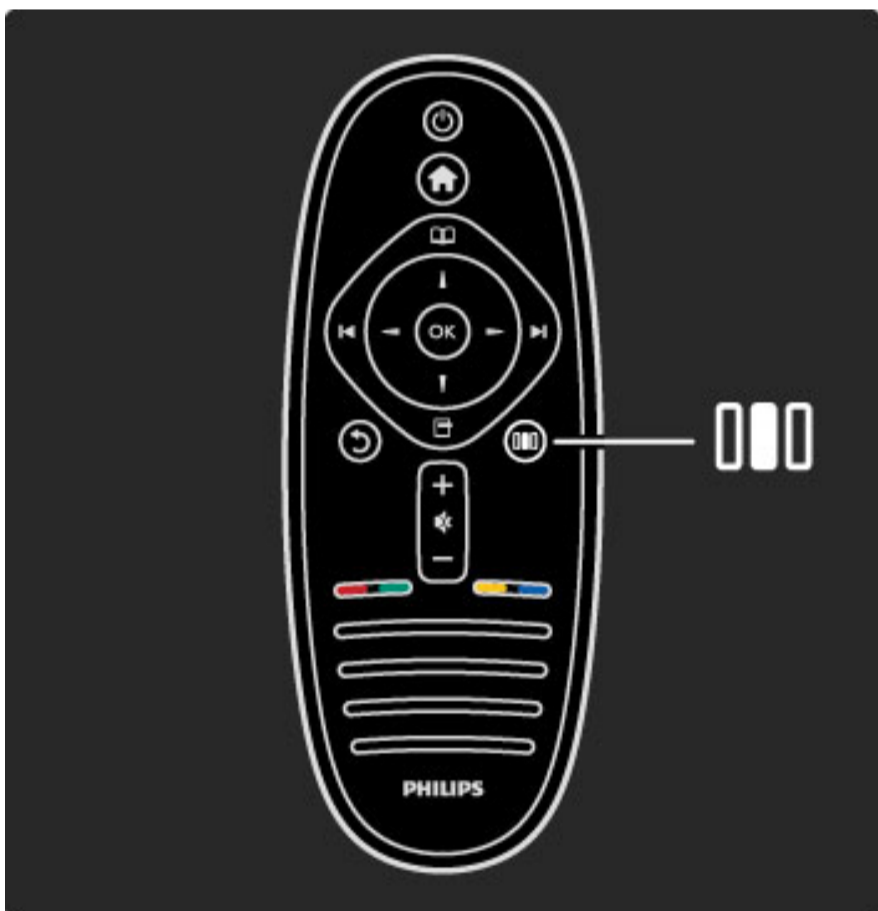

Άνοιγμα ή κλείσιμο του μενού Προσαρμογή .

Στο μενού Προσαρμογή, μπορείτε να προσαρμόσετε γρήγορα μερικές ρυθμίσεις εικόνας και ήχου.

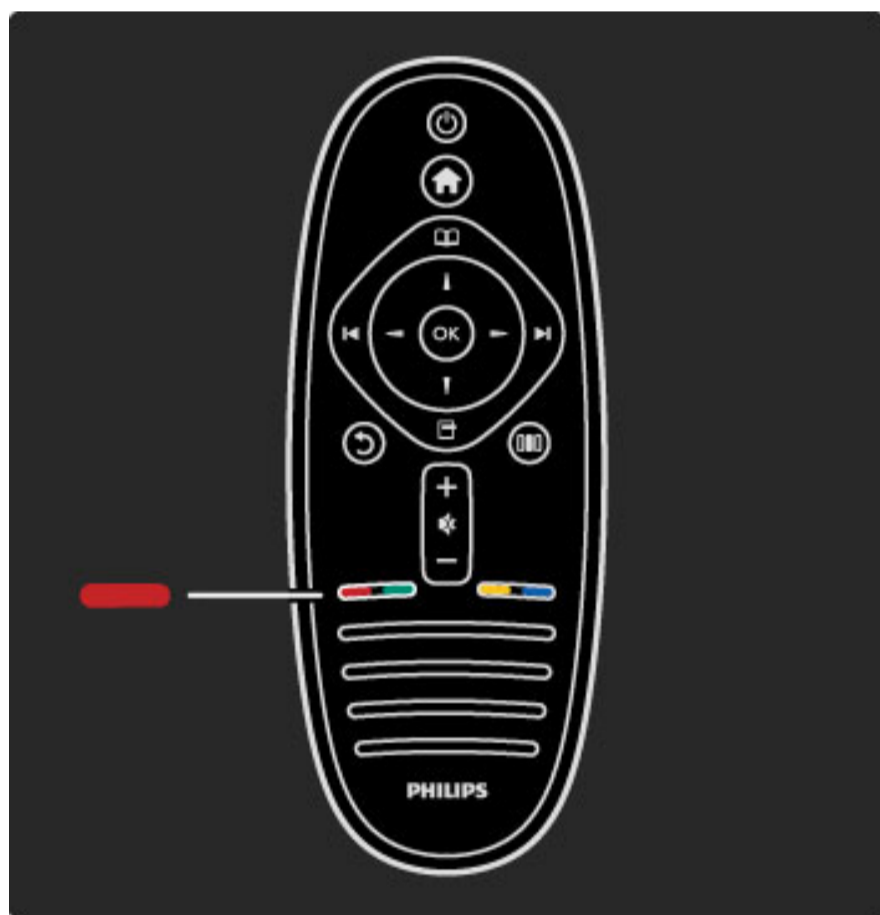

Κόκκινο

Με το κόκκινο πλήκτρο επιλέγετε το στοιχείο που επισημαίνεται με κόκκινο χρώμα, ανοίγετε ψηφιακές **Διαδραστικές υπηρεσίες τηλεόρασης** ή ορισμένα κλιπ επίδειξης για την τηλεόρασή σας.



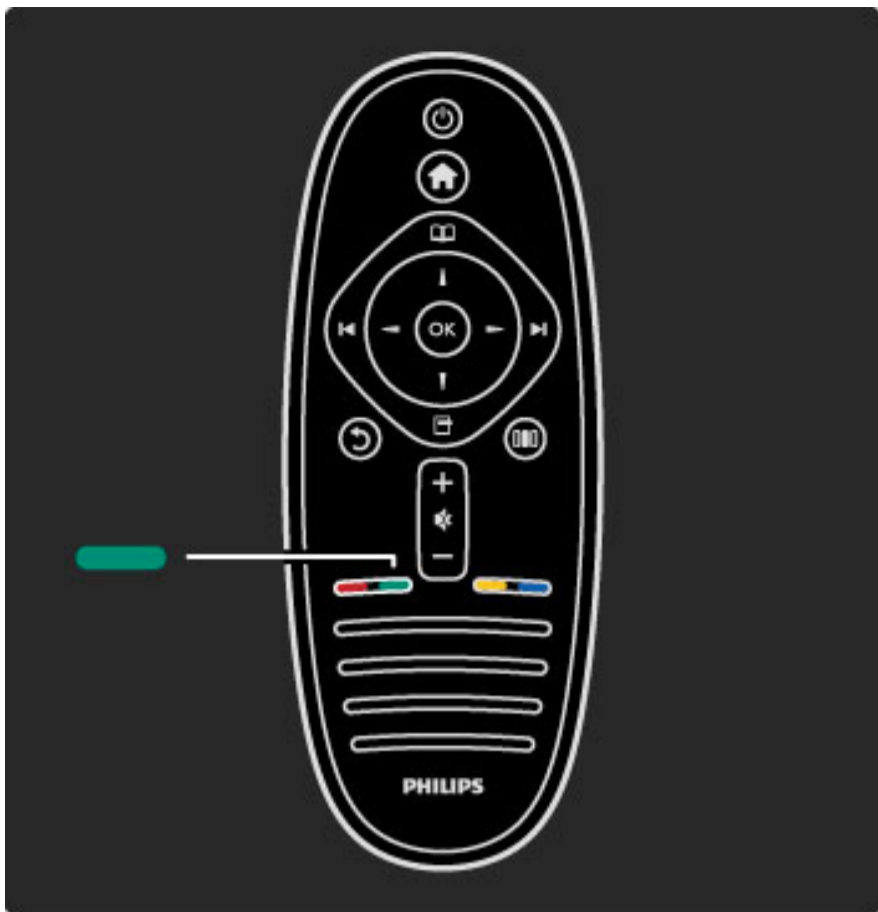

### Πράσινο

Με το πράσινο πλήκτρο επιλέγετε το στοιχείο που επισημαίνεται με πράσινο χρώμα ή τις **Ρυθμίσεις Eco**.

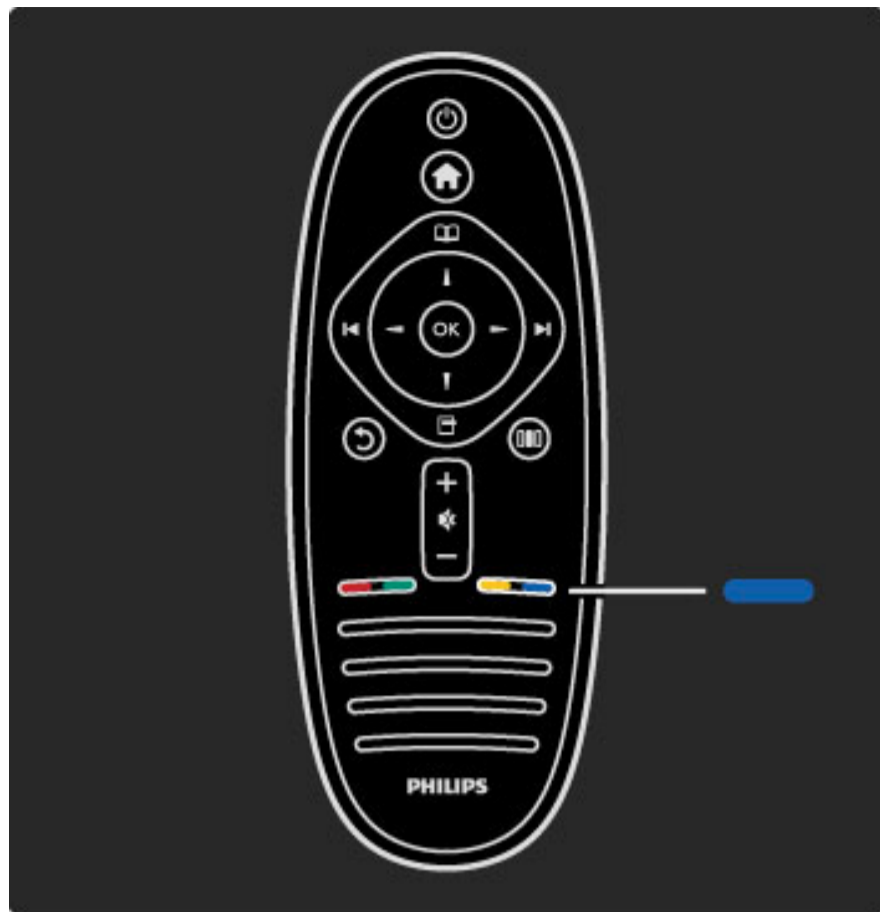

### Μπλε

Με το μπλε πλήκτρο επιλέγετε το στοιχείο που επισημαίνεται με μπλε χρώμα.

Διαβάστε περισσότερα για το τηλεχειριστήριο επιλέγοντας **Βοήθεια > Χρήση της τηλεόρασής σας > Τηλεχειριστήριο > Επισκόπηση**.

Ή μεταβείτε στη σελίδα **Αναζήτηση** για να βρείτε οποιοδήποτε θέμα.

Πατήστε **▲** για να επιλέξετε το επόμενο θέμα στην Περιήγηση TV.

### Τα μενού της τηλεόρασης

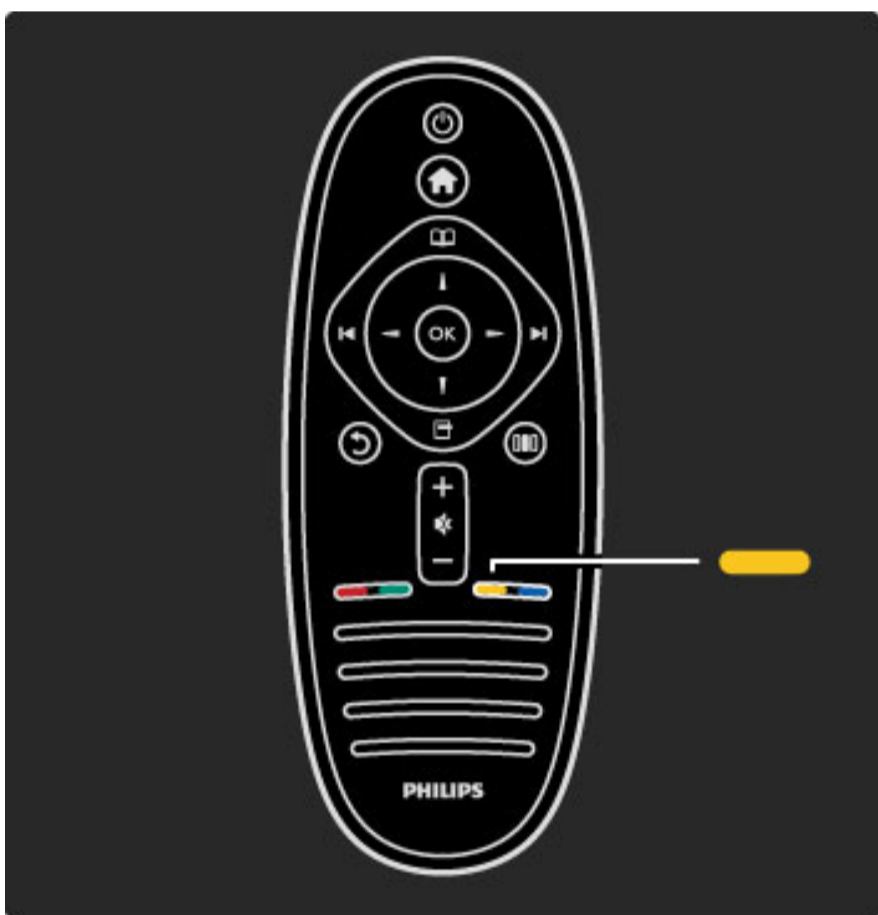

### Κίτρινο

Με το κίτρινο πλήκτρο επιλέγετε το στοιχείο που επισημαίνεται με κίτρινο χρώμα ή το **μενού Βοήθεια**.

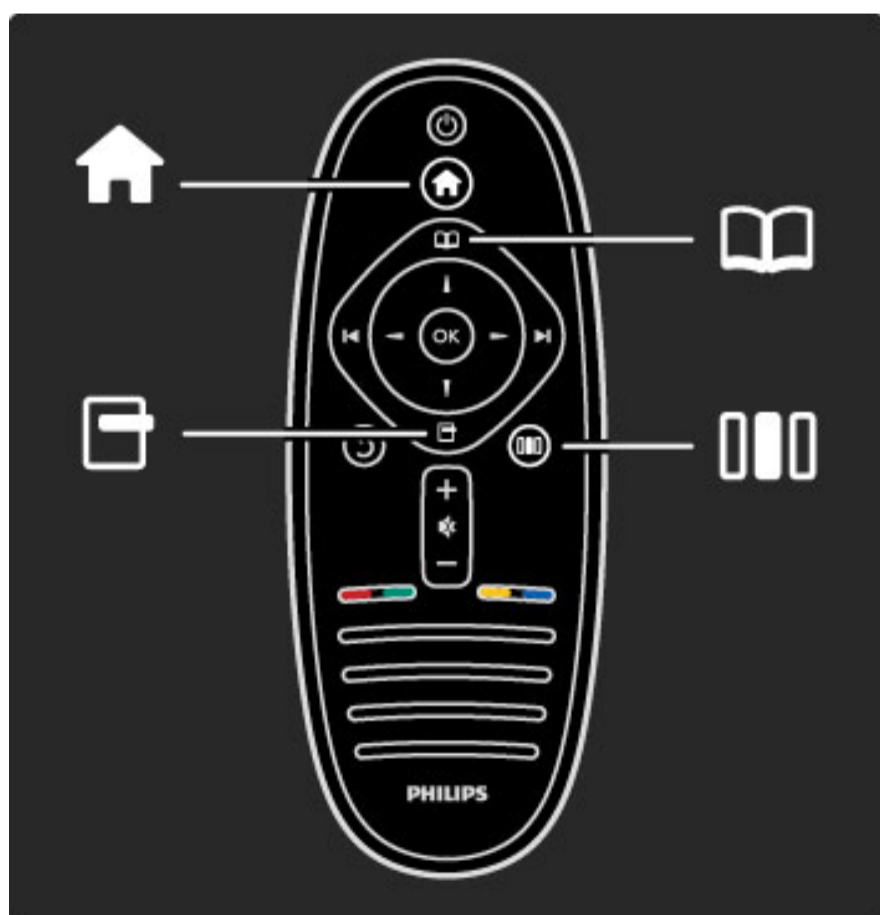

Μπορείτε να ελέγξετε τη λειτουργία της τηλεόρασής σας από τα 4 μενού.

Ανακαλύψτε και μάθετε περισσότερα για τη χρήση τους.

- το **Αρχικό** μενού
- το μενού **Αναζήτηση**
- το μενού **Επιλογές**
- το μενού **Προσαρμογή**

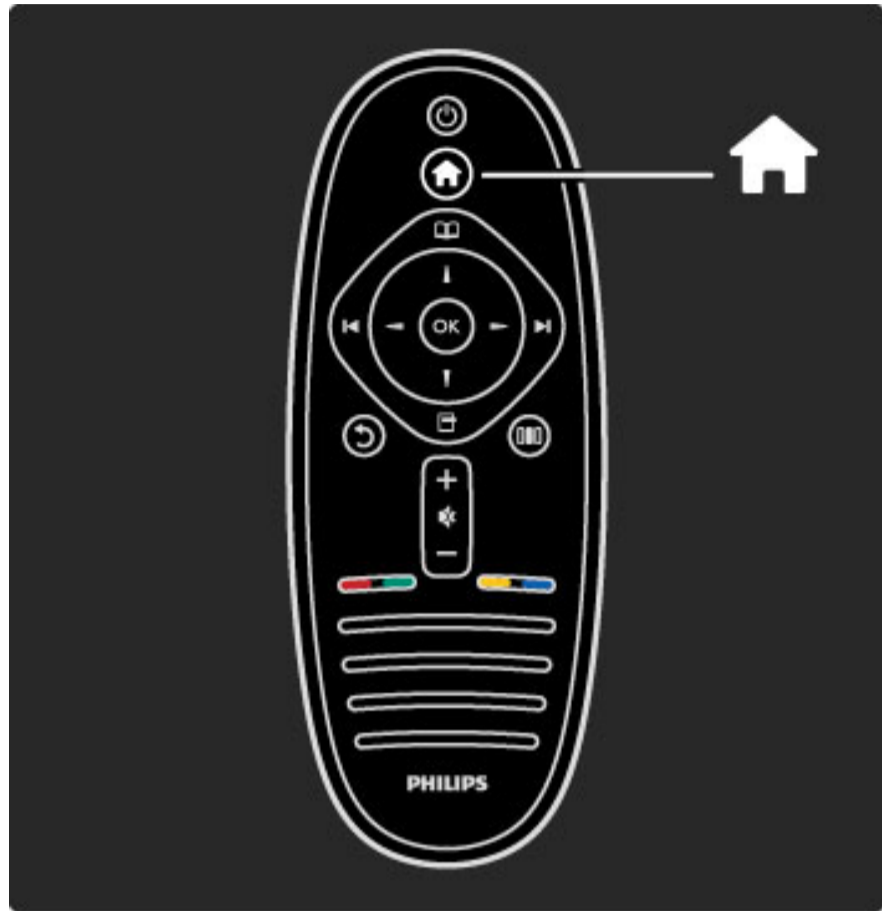

Άνοιγμα ή κλείσιμο του **Αρχικού μενού** 🏠.

Χρησιμοποιήστε το Αρχικό μενού ως σημείο εκκίνησης για την επιλογή των ρυθμίσεων λειτουργίας της τηλεόρασης.

Στο Αρχικό μενού μπορείτε να ξεκινήσετε ή να διακόψετε μια τηλεοπτική δραστηριότητα, όπως παρακολούθηση τηλεοπτικών προγραμμάτων - **Παρακολούθηση TV** - ή ταινίας από ένα συνδεδεμένο DVD player.

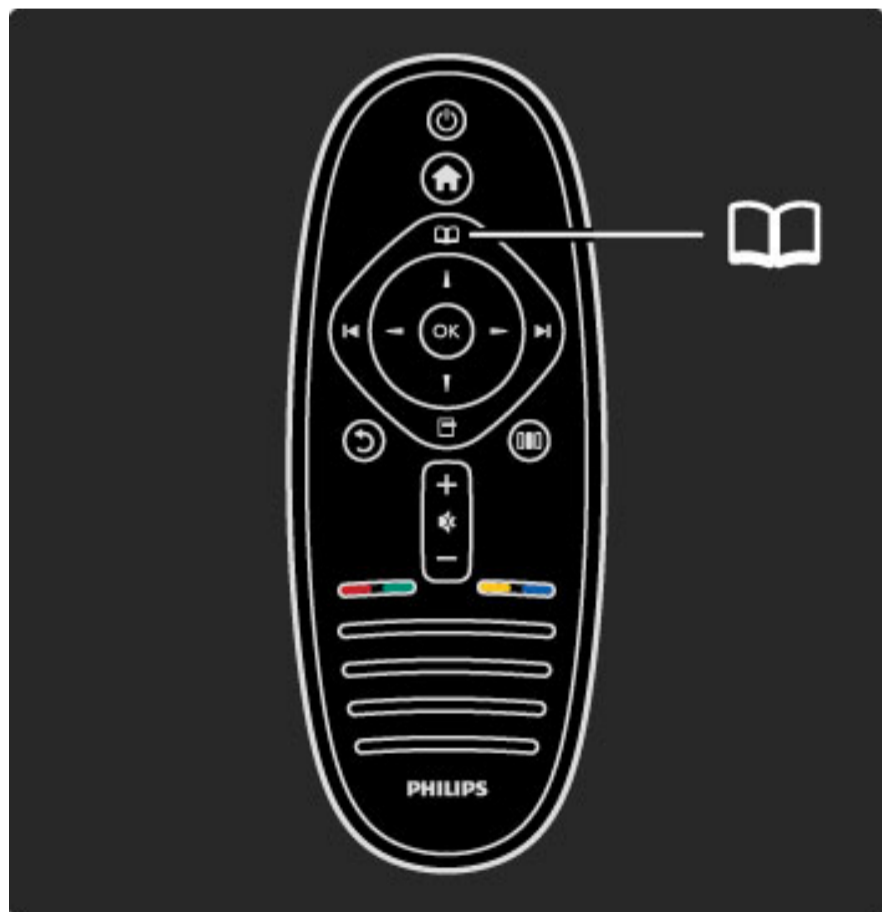

Άνοιγμα ή κλείσιμο του **μενού Αναζήτηση** 📖.

Έχοντας ξεκινήσει μια δραστηριότητα στο Αρχικό μενού, ανοίξτε το μενού Αναζήτηση για να βρείτε τα περιεχόμενα της δραστηριότητας.

Ενώ παρακολουθείτε τηλεόραση, μπορείτε να βρείτε ένα κανάλι στη **Λίστα καναλιών** ή να ανοίξετε το **Teletext**.

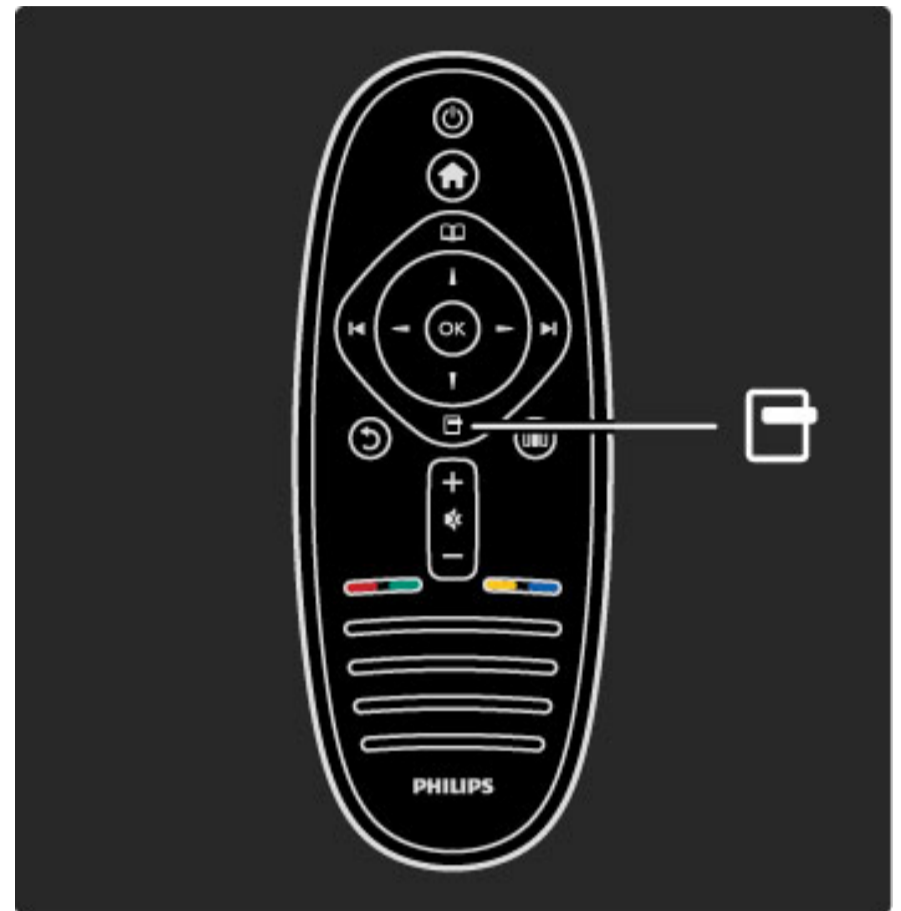

Άνοιγμα ή κλείσιμο του **μενού Επιλογές** 📄.

Ανοίξτε το μενού Επιλογές για να επιλέξετε μια ρύθμιση σχετικά με αυτό που προβάλλεται στην οθόνη.

Μπορείτε να επισημάνετε το κανάλι που παρακολουθείτε ως αγαπημένο, αλλά και να ανοίξετε το μενού του δίσκου DVD ενώ παρακολουθείτε μια ταινία DVD.

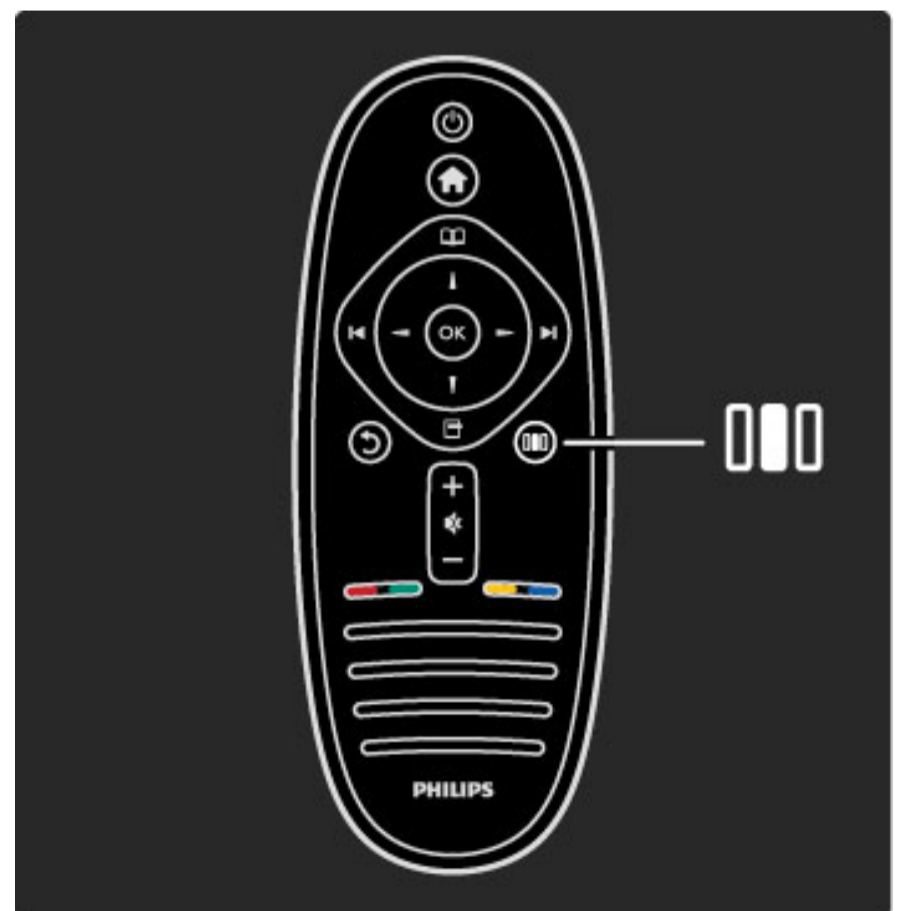



## Άνοιγμα ή κλείσιμο του μενού Προσαρμογή

Ανοίξτε το μενού Προσαρμογή για να προσαρμόσετε γρήγορα τις ρυθμίσεις εικόνας και ήχου.

Μπορείτε να ορίσετε τη ρύθμιση Έξυπνη εικόνα στην επιλογή **Παιχνίδι**, η οποία είναι ιδανική για παιχνίδια, ή να αλλάξετε τη ρύθμιση Surround των ηχείων της τηλεόρασης.

Μεταβείτε στη σελίδα **Q Αναζήτηση** για να βρείτε οποιοδήποτε θέμα στη **Βοήθεια**.

---

## Σύνδεση συσκευών

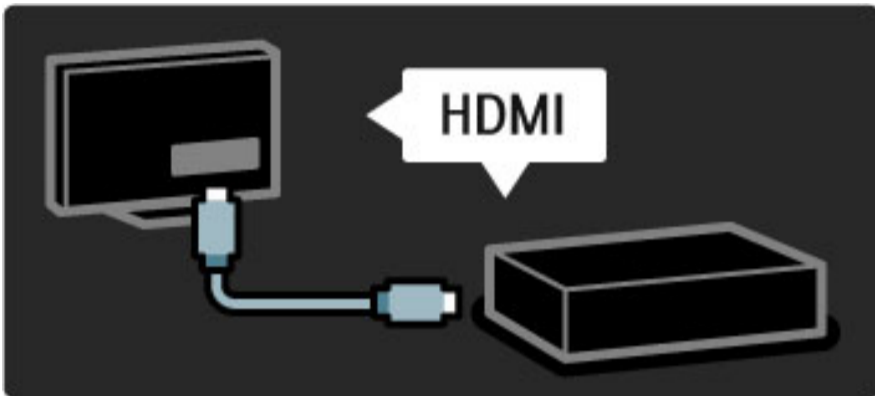

Για να συνδέσετε μια συσκευή DVD, Blu-ray Disc player ή μια κονσόλα παιχνιδιού, χρησιμοποιήστε τη σύνδεση **HDMI**.

Η σύνδεση HDMI προσφέρει την καλύτερη ποιότητα εικόνας και ήχου και, αν η συσκευή σας διαθέτει **EasyLink** (HDMI-CEC), η τηλεόραση μπορεί να την προσθέσει αυτόματα στο Αρχικό μενού.

Όταν μια συσκευή προστίθεται στο Αρχικό μενού, μπορείτε να την επιλέξετε για να παρακολουθήσετε το πρόγραμμά της. Αν η συσκευή δεν διαθέτει EasyLink ή δεν χρησιμοποιείτε τη σύνδεση HDMI, πρέπει να προσθέσετε τη συνδεδεμένη συσκευή στο Αρχικό μενού χρησιμοποιώντας την επιλογή **Προσθήκη συσκευών**.

Διαβάστε περισσότερα σχετικά με την επιλογή Προσθήκη συσκευών επιλέγοντας **Βοήθεια > Χρήση της τηλεόρασής σας > Μενού > Αρχικό μενού**.

Διαβάστε περισσότερα για το EasyLink επιλέγοντας **Βοήθεια > Ρύθμιση > EasyLink HDMI-CEC**.

Στο κεφάλαιο **Βοήθεια > Συνδέσεις** μπορείτε να βρείτε εικόνες όπως αυτές που σας βοηθούν στη σύνδεση των περισσότερων γνωστών συσκευών.

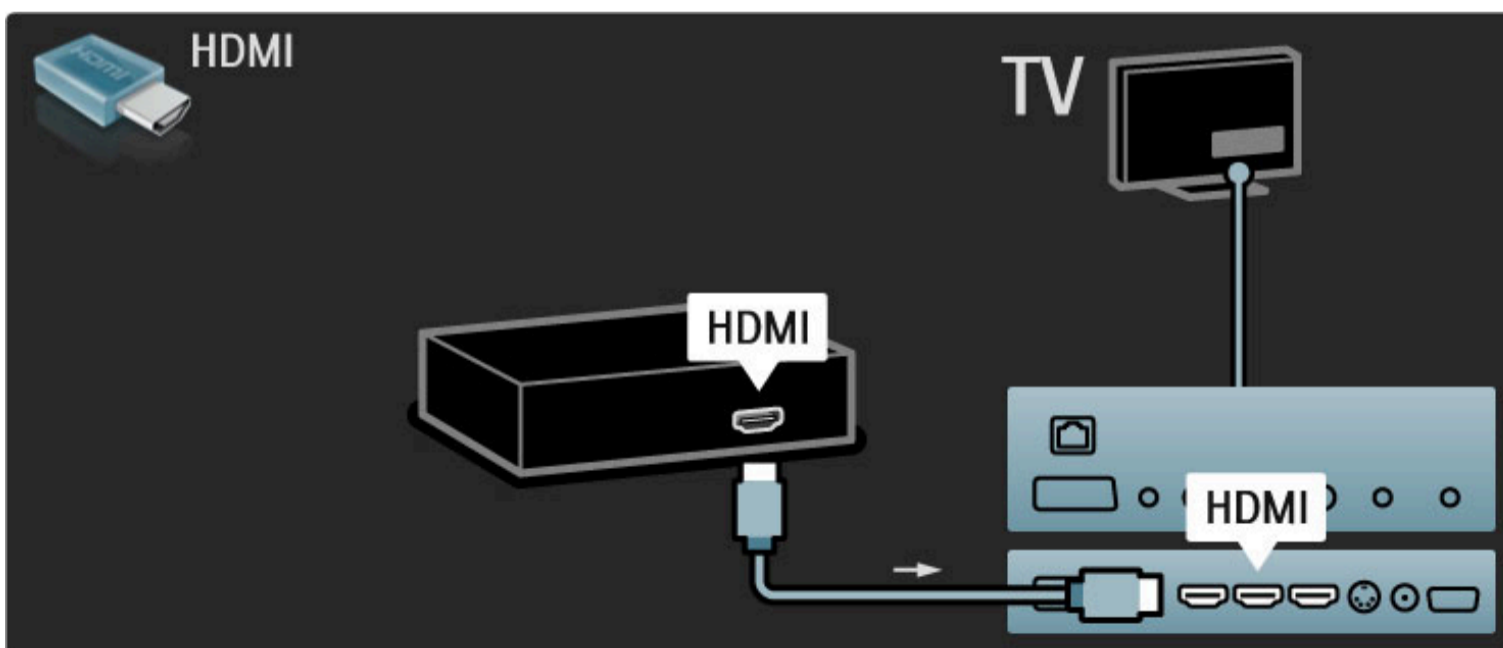

---

## Τηλεόραση υψηλής ευκρίνειας

Αυτή η τηλεόραση έχει δυνατότητα προβολής προγραμμάτων υψηλής ευκρίνειας, για να απολαύσετε όμως τη δυνατότητα HD TV θα πρέπει αρχικά να λαμβάνετε προγράμματα υψηλής ευκρίνειας. Εάν δεν παρακολουθείτε προγράμματα υψηλής ευκρίνειας, η απόδοση της τηλεόρασης θα είναι όμοια με αυτή που παράγεται από μια απλή τηλεόραση.

Παρακολουθήστε προγράμματα **HD TV** από . . .

- Blu-ray Disc player
- ψηφιακό δέκτη HD που είναι συνδεδεμένος με HDMI και με συνδρομή σε προγράμματα HD
- σταθμούς μετάδοσης σημάτων HD OTA (over-the-air) (DVB-T MPEG4)
- κανάλια που προσφέρουν HD σε δίκτυο DVB-C
- κονσόλα παιχνιδιού HD συνδεδεμένη με HDMI και παίζοντας ένα παιχνίδι HD

#### **Βίντεο κλιπ HD**

Για να απολαύσετε την εκπληκτική ευκρίνεια και την υψηλή ποιότητα εικόνας της τηλεόρασης HD, μπορείτε να επιλέξετε την αναπαραγωγή του βίντεο κλιπ υψηλής ευκρίνειας από το Αρχικό μενού. Πατήστε **Αρχικό μενού > Ρύθμιση > Προβολή επιδείξεων** (στη δεύτερη σελίδα του μενού Ρύθμιση).

Επικοινωνήστε με τον αντιπρόσωπό σας για περισσότερες πληροφορίες.

Επισκεφθείτε τη διεύθυνση [www.philips.com/support](http://www.philips.com/support) για να δείτε απαντήσεις σε συχνές ερωτήσεις καθώς και μια λίστα καναλιών ή παροχών τεχνολογίας HD στη χώρα σας.

---

## **Δίκτυο και Net TV**

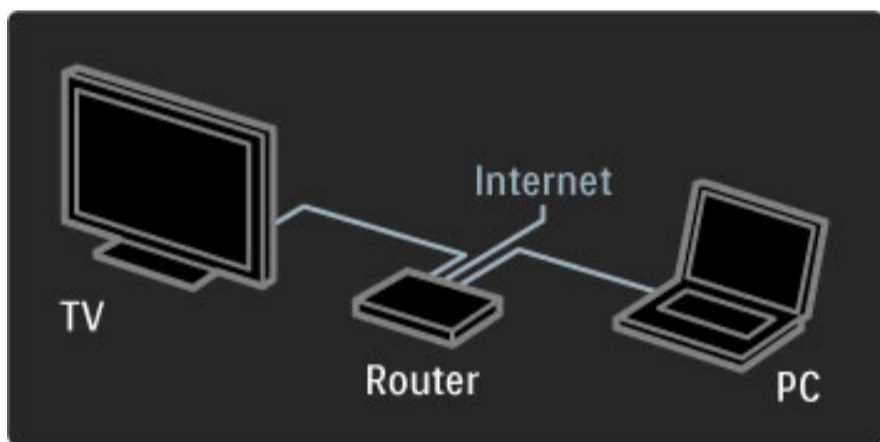

#### **Δίκτυο υπολογιστή**

Μπορείτε να συνδέσετε την τηλεόραση στο δίκτυο του υπολογιστή σας. Απολαύστε εικόνες, βίντεο και αρχεία μουσικής από τον υπολογιστή σας σε μια μεγάλη οθόνη τηλεόρασης.

Διαβάστε περισσότερα για το δίκτυο υπολογιστή επιλέγοντας **Βοήθεια > Ρύθμιση > Δίκτυο**.



#### **Net TV**

Αν το οικιακό σας δίκτυο διαθέτει σύνδεση στο Internet, μπορείτε να συνδεθείτε με το Net TV και να απολαμβάνετε ταινίες, εικόνες, μουσική, ενημέρωση και ψυχαγωγία, παιχνίδια και πολλές ακόμη δυνατότητες.

Διαβάστε περισσότερα για το Net TV επιλέγοντας **Βοήθεια > Χρήση της τηλεόρασής σας > Net TV**.

## 1.2 Εγκατάσταση

### Τοποθέτηση σε τοίχο ή βάση

Η βάση 2-σε-1 που συνοδεύει την τηλεόραση μπορεί να χρησιμοποιηθεί ως επιτραπέζια βάση ή ως στήριγμα επιτοίχιας τοποθέτησης της τηλεόρασης. Οδηγίες για την τοποθέτηση της βάσης 2-σε-1 περιλαμβάνονται και στον έντυπο οδηγό έναρξης της τηλεόρασής σας.

Διαβάστε τις οδηγίες στις παρακάτω σελίδες.

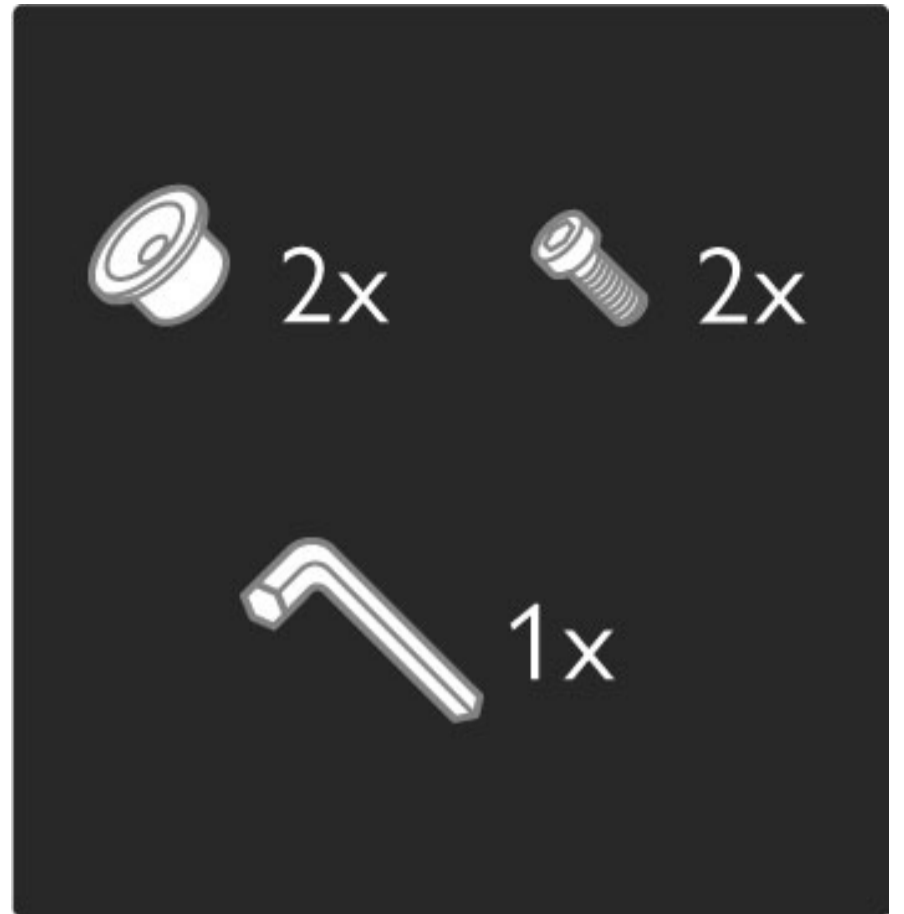
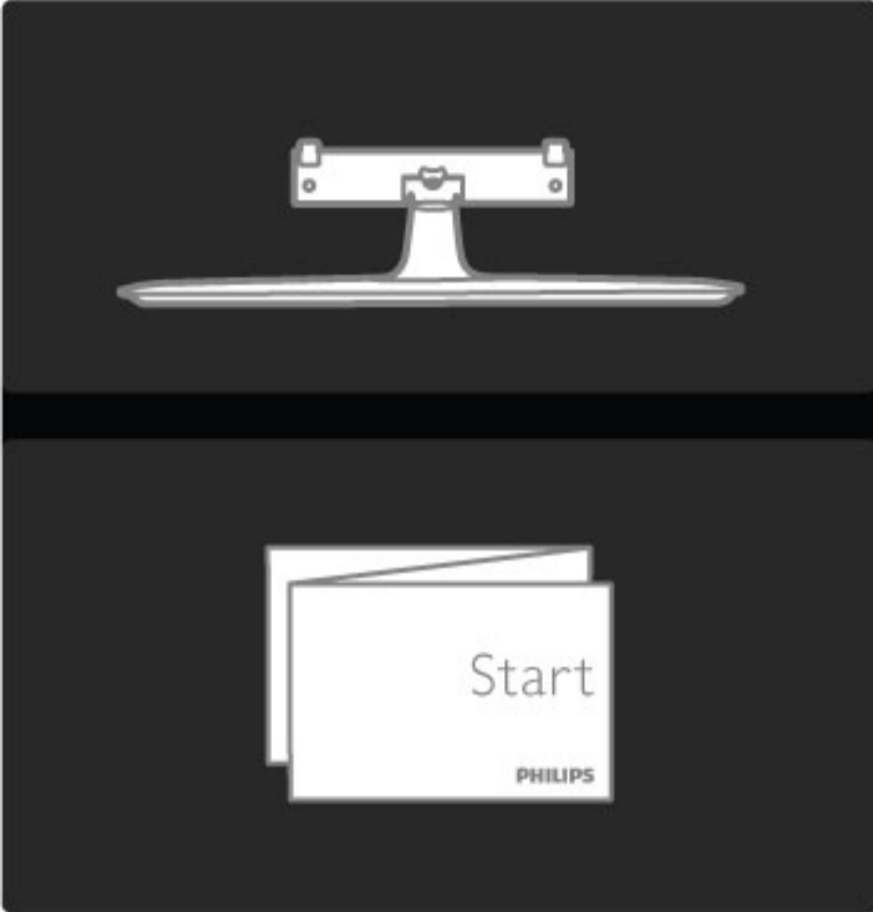

Ξεβιδώστε τον κοχλία στη μέση της ράβδου με το παρεχόμενο εξάγωνο κλειδί.

#### Προσοχή

Η επιτοίχια τοποθέτηση της τηλεόρασης απαιτεί ειδικές δεξιότητες και πρέπει να πραγματοποιείται μόνο από εξειδικευμένο προσωπικό. Η επιτοίχια τοποθέτηση πρέπει να πληροί ορισμένα πρότυπα ασφαλείας ανάλογα με το βάρος της τηλεόρασης. Διαβάστε επίσης τις σχετικές προφυλάξεις ασφαλείας πριν από την τοποθέτηση της τηλεόρασης.

*Η Koninklijke Philips Electronics N.V. δεν φέρει καμία ευθύνη για ακατάλληλη ανάρτηση σε τοίχο ή οποιαδήποτε τοποθέτηση που ενδέχεται να προκαλέσει ατύχημα ή τραυματισμό.*

Αφαιρέστε την τηλεόραση από τη βάση, εάν χρειάζεται.

Για την τοποθέτηση της συσκευής στον τοίχο χρειάζεστε τις 2 βίδες για τη στερέωση της τηλεόρασης στη βάση και τους 2 δίσκους ανάρτησης που απεικονίζονται παρακάτω.



Περιστρέψτε τη ράβδο όπως φαίνεται στην εικόνα.



Τοποθετήστε και πάλι τη ράβδο στη βάση και στερεώστε τον κοχλία με το εξάγωνο κλειδί.

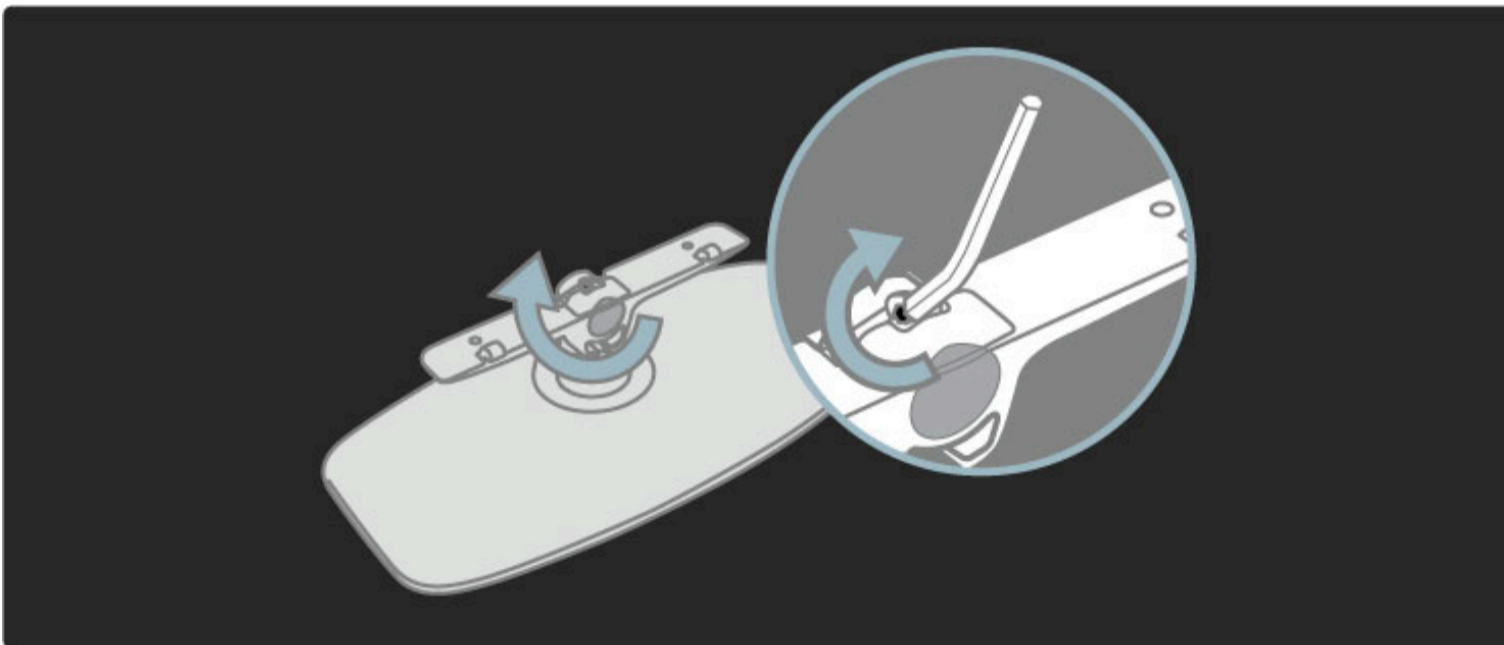

Αναρτήστε τη βάση στην τηλεόραση.

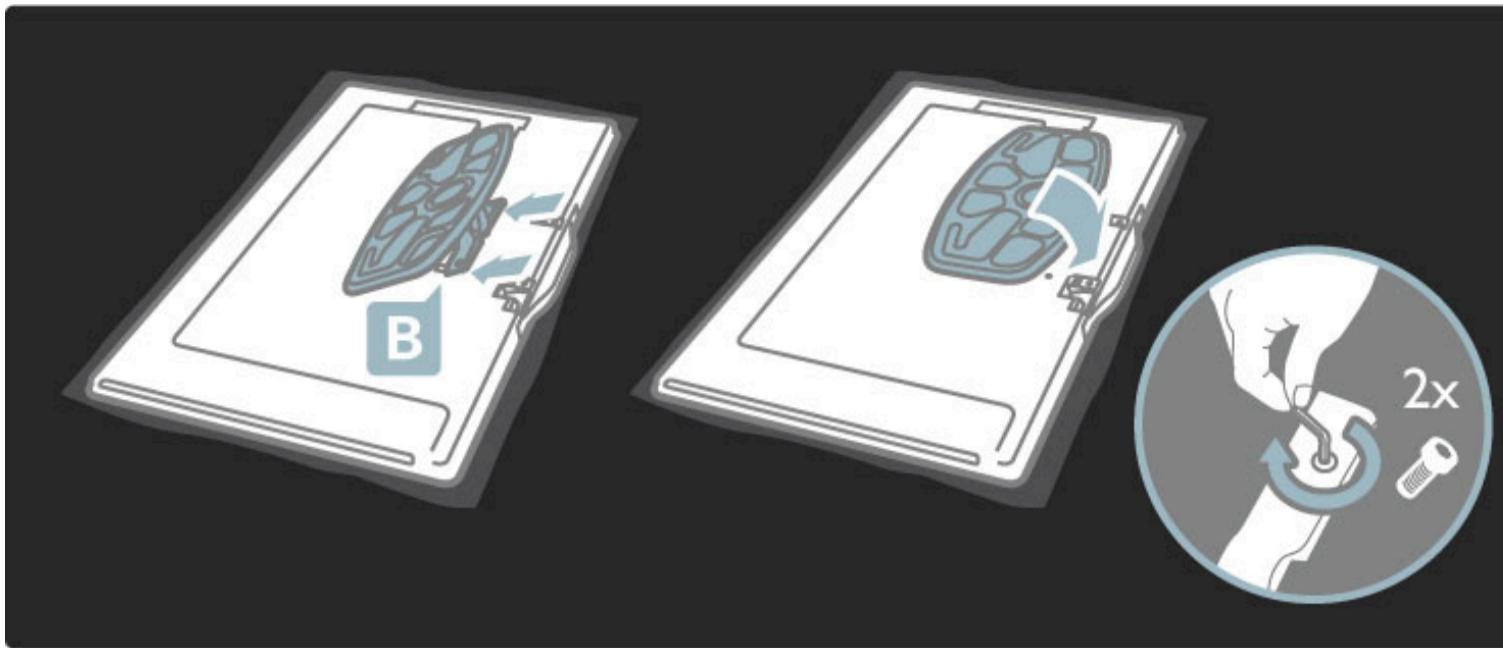

Για να καθορίσετε το σωστό ύψος ανάρτησης της τηλεόρασης, τα μάτια σας πρέπει να ευθυγραμμίζονται με το κέντρο της οθόνης όταν κάθεστε.

Απόσταση μεταξύ των 2 σημείων στερέωσης . . .

- 81 εκ./32" = 260 χιλ.
- 94 εκ./37" = 300 χιλ.
- 102 εκ./40" = 300 χιλ.
- 117 εκ./46" = 340 χιλ.

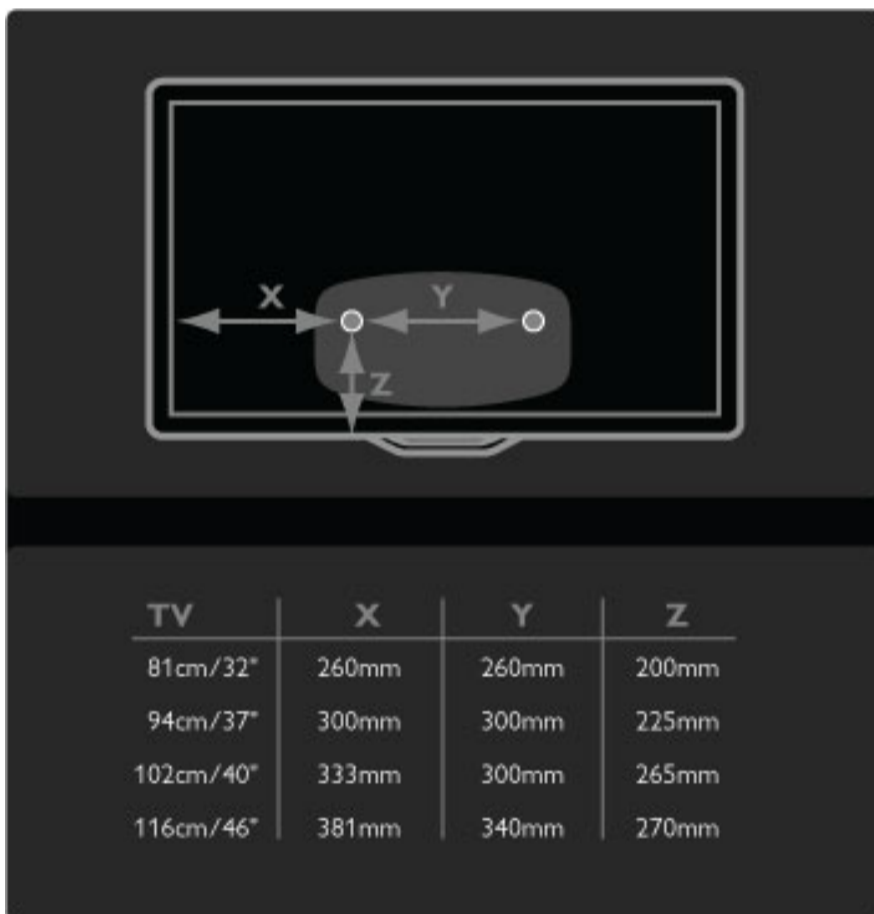

Στερεώστε τους 2 δίσκους ανάρτησης. Χρησιμοποιήστε βίδες με μέγιστη διάμετρο έως 6 χιλ.



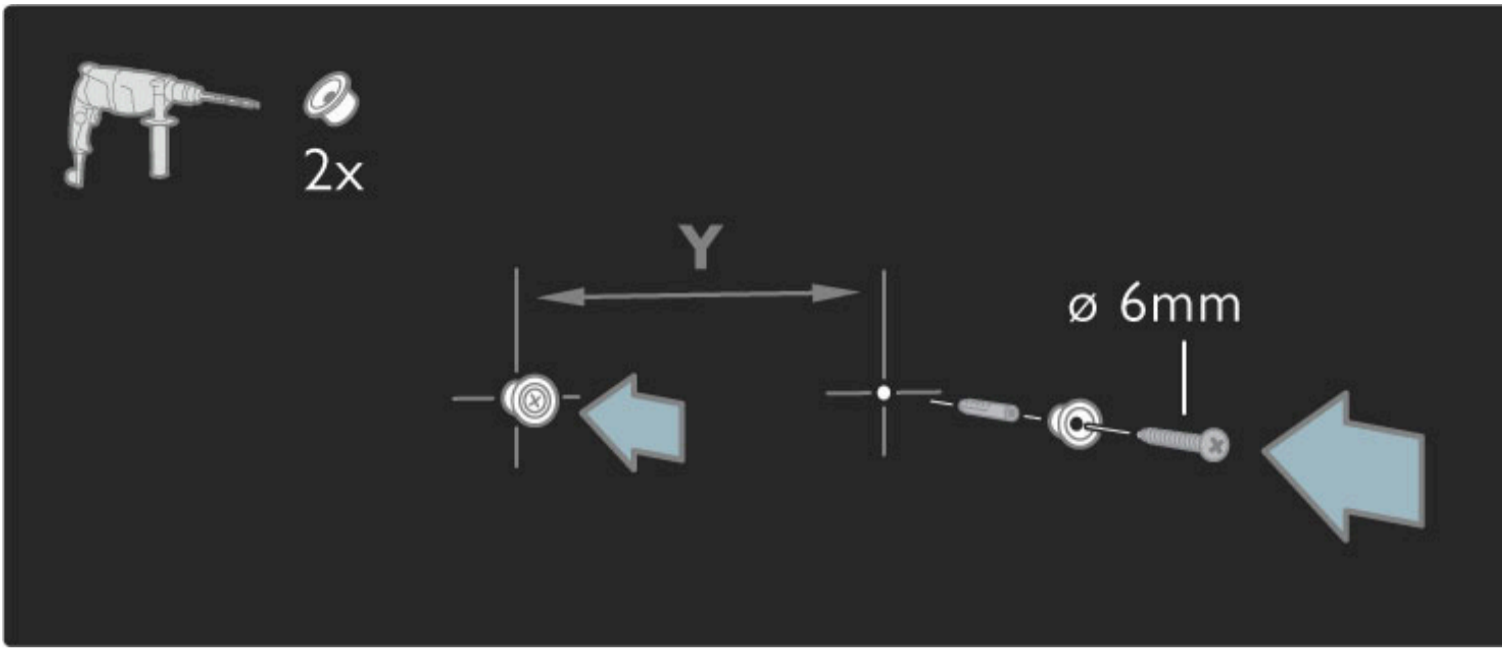

Περάστε την κάτω πλάκα της βάσης στους δίσκους ανάρτησης.

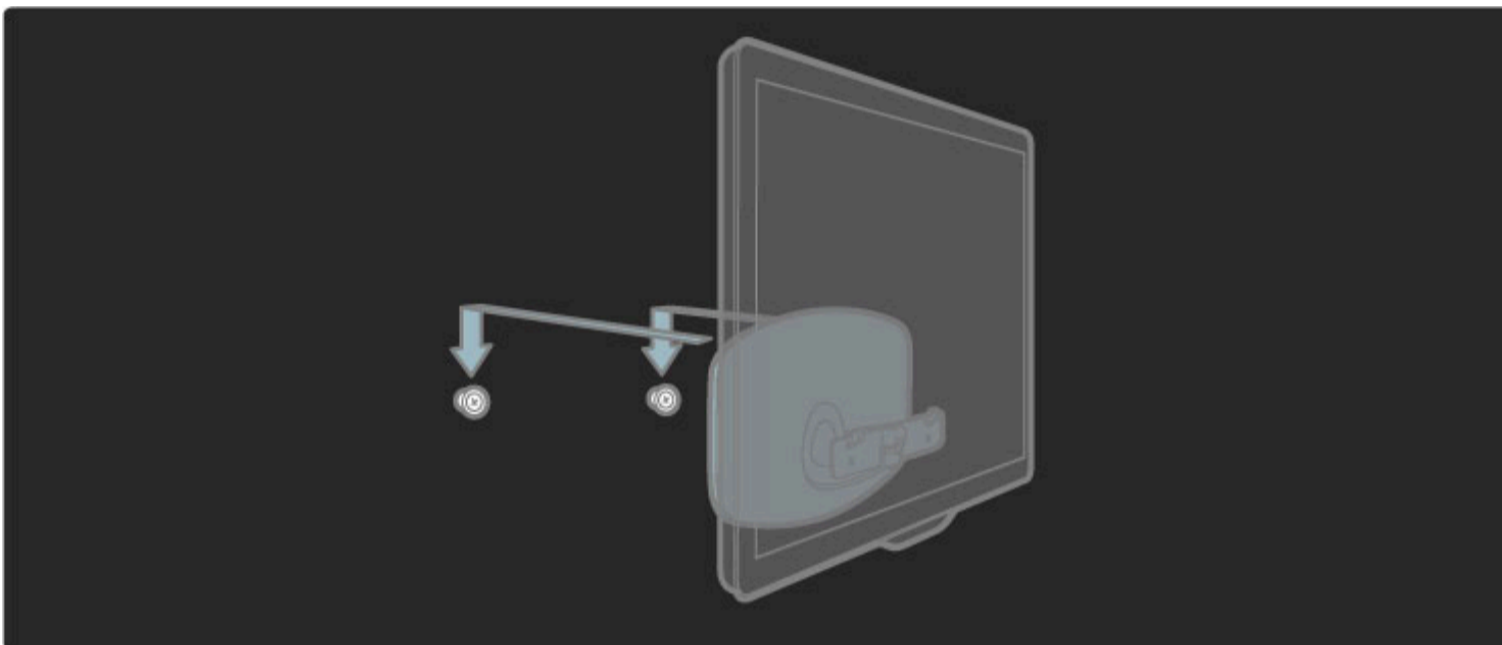

Για να ευθυγραμμίσετε την τηλεόραση, τραβήξτε ελαφρώς το κάτω μέρος της τηλεόρασης προς τα εσάς και αφήστε τη να περάσει στους δίσκους.

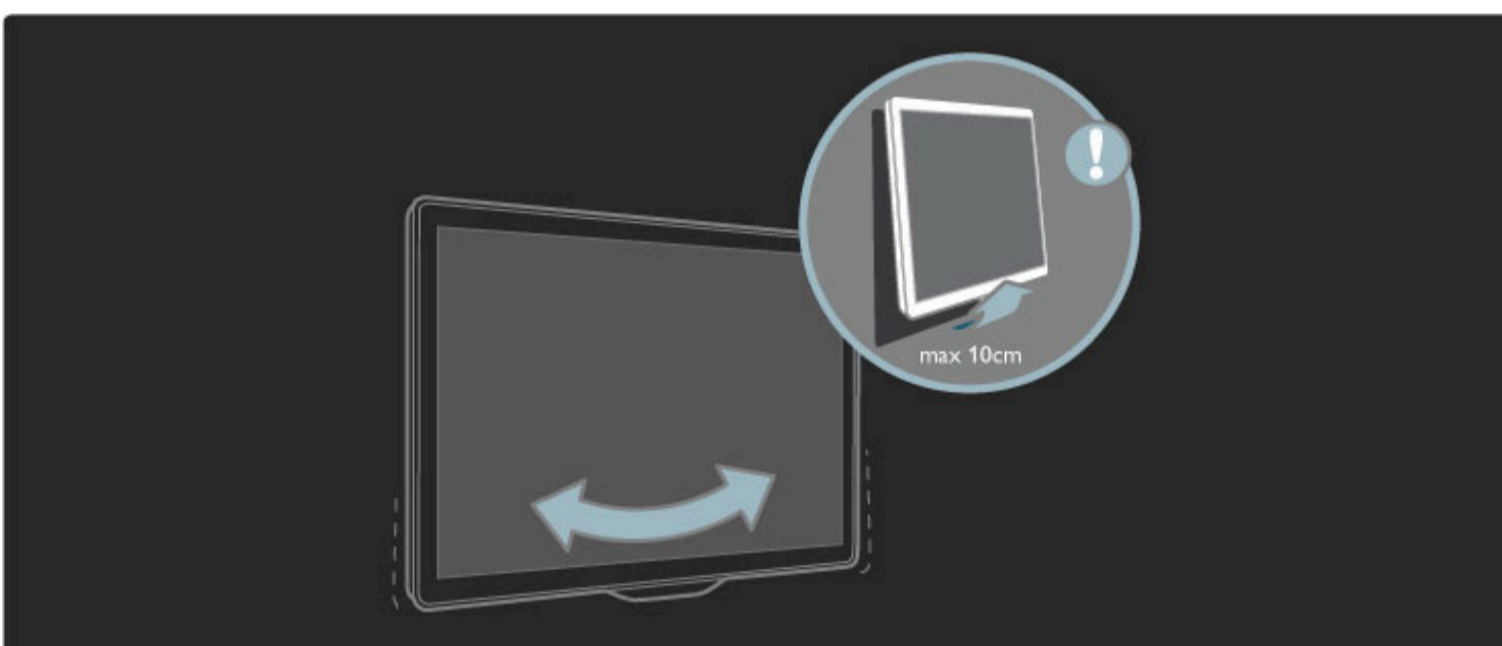

Ξεβιδώστε τον κοχλία και περιστρέψτε τη ράβδο στη θέση που φαίνεται στην εικόνα.

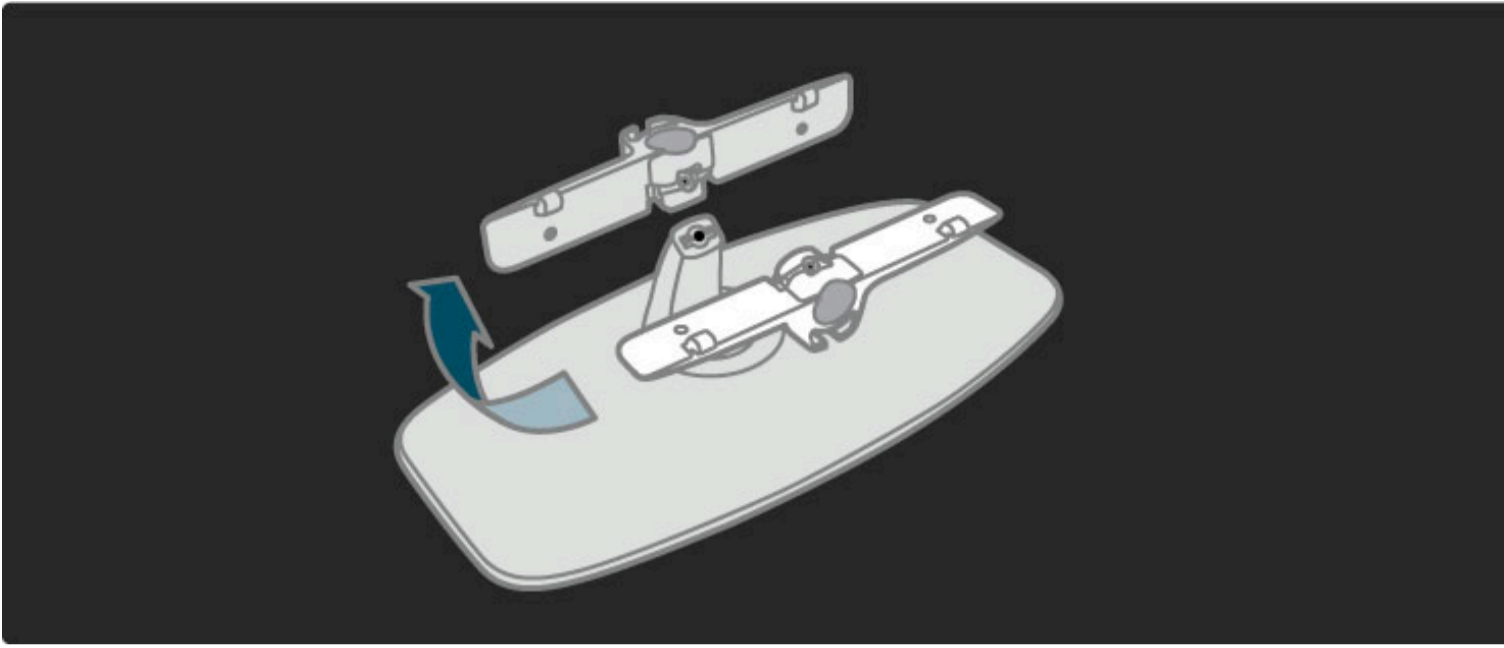

## Πληροφορίες για VESA

Η τηλεόρασή σας είναι έτοιμη για χρήση με βάση επιτοίχιας τοποθέτησης συμβατής με τα πρότυπα VESA (δεν περιλαμβάνεται).

Οι κωδικοί VESA για την αγορά του βραχίονα είναι οι εξής:

- 81 εκ./32" VESA MIS-F 100,100,M6
- 94 εκ./37" VESA MIS-F 200, 300, M6
- 102 εκ./40" VESA MIS-F 200, 300, M6
- 46PFL8605: VESA MIS-F 200, 300, M6
- 46PFL9705: VESA MIS-F 300, 300, M6

Χρησιμοποιήστε μια βίδα μήκους ίσου με αυτό που απεικονίζεται.

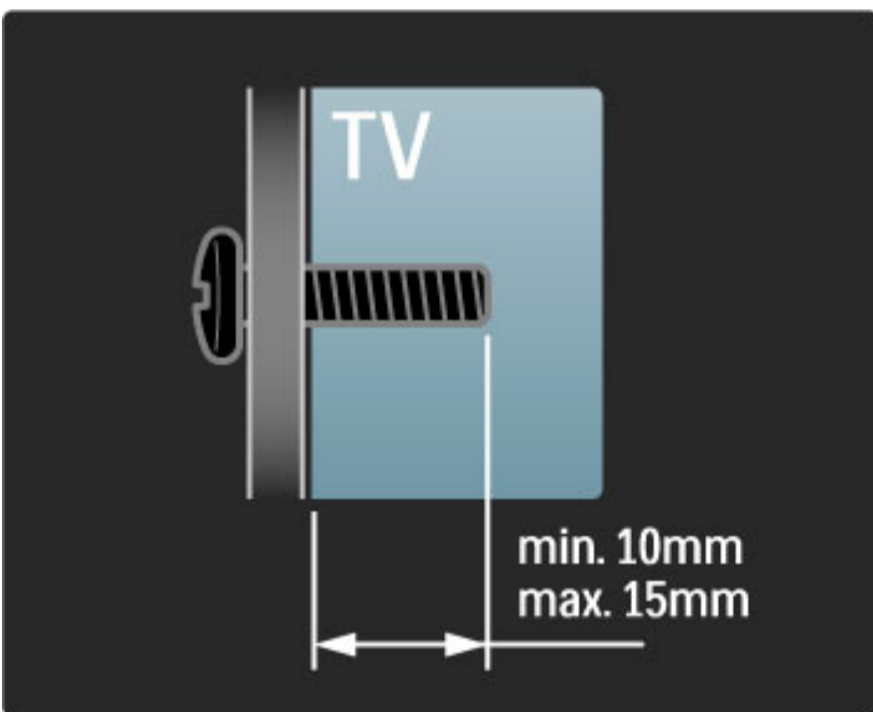

## Τοποθέτηση της τηλεόρασης

Διαβάστε προσεκτικά τις προφυλάξεις ασφαλείας πριν τοποθετήσετε την τηλεόραση.

- Τοποθετήστε την τηλεόραση σε σημείο όπου δεν θα πέφτει φως απευθείας πάνω στην οθόνη.
- Για καλύτερο αποτέλεσμα Ambilight, χαμηλώστε την ένταση του φωτός στο δωμάτιο.
- Για καλύτερο αποτέλεσμα Ambilight, τοποθετήστε την τηλεόραση σε απόσταση 25 εκ. από τον τοίχο.



Τοποθετήστε την τηλεόραση σε ιδανική απόσταση για παρακολούθηση. Έτσι, θα απολαμβάνετε ακόμη περισσότερο εικόνα υψηλής ευκρίνειας ή οποιαδήποτε ποιότητα εικόνας, χωρίς να καταπονείτε τα μάτια σας. Για τη βέλτιστη τηλεοπτική εμπειρία και ξεκούραστη παρακολούθηση, αναζητήστε το "ηδυσμηείο", ακριβώς μπροστά από την τηλεόραση.

Η ιδανική απόσταση για την παρακολούθηση τηλεόρασης είναι τριπλάσια του διαγώνιου μεγέθους της οθόνης της. Όταν είστε καθισμένοι, τα μάτια σας θα πρέπει να βρίσκονται στο ίδιο ύψος με το μέσο της οθόνης.

## Ασφάλεια και φροντίδα

Βεβαιωθείτε ότι έχετε διαβάσει και κατανοήσει όλες τις οδηγίες πριν χρησιμοποιήσετε την τηλεόρασή σας για πρώτη φορά. Σε περίπτωση πρόκλησης βλάβης λόγω μη συμμόρφωσης με τις οδηγίες, η εγγύηση δεν ισχύει.

### Κίνδυνος ηλεκτροπληξίας ή πυρκαγιάς!

- Μην εκθέτετε ποτέ την τηλεόραση ή το τηλεχειριστήριο σε βροχή, νερό ή υπερβολική θερμότητα.
- Μην τοποθετείτε ποτέ δοχεία με υγρά, όπως βάζα, κοντά στην τηλεόραση. Εάν πάνω στην τηλεόραση χυθεί υγρό, αποσυνδέστε την από την πρίζα αμέσως. Επικοινωνήστε με το Τμήμα Εξυπηρέτησης Πελατών της Philips για να ελέγξει την τηλεόραση πριν τη χρήση.
- Μην τοποθετείτε ποτέ την τηλεόραση, το τηλεχειριστήριο ή τις μπαταρίες κοντά σε φλόγες ή άλλες πηγές θερμότητας, καθώς και στο φως του ήλιου.
- Διατηρείτε το προϊόν μακριά από κεριά ή άλλες πηγές γυμνής φλόγας σε κάθε περίπτωση.
- Μην παρεμβάλλετε ποτέ αντικείμενα στις οπές εξαερισμού ή άλλα ανοίγματα στην τηλεόραση.
- Βεβαιωθείτε ότι τα φις δεν πιέζονται. Σε περίπτωση που ένα φις έχει χαλαρώσει, μπορεί να προκληθεί ηλεκτρικό τόξο ή φωτιά.
- Μην τοποθετείτε ποτέ την τηλεόραση ή οποιαδήποτε αντικείμενα πάνω στο καλώδιο ρεύματος.
- Όταν αποσυνδέετε το καλώδιο ρεύματος, τραβάτε πάντα το βύσμα, ποτέ το καλώδιο.

### Κίνδυνος τραυματισμού ή ζημιάς στην τηλεόραση!

- Για τη μεταφορά μιας τηλεόρασης που ζυγίζει περισσότερο από 25 κιλά, απαιτούνται δύο άτομα.
- Εάν τοποθετήσετε την τηλεόραση σε βάση, χρησιμοποιήστε μόνο τη βάση που παρέχεται. Προσαρτήστε σταθερά τη βάση στην τηλεόραση. Τοποθετήστε την τηλεόραση σε μια επίπεδη επιφάνεια που μπορεί να αντέξει το βάρος της.

- Κατά την ανάρτηση της τηλεόρασης σε τοίχο, βεβαιωθείτε ότι το στήριγμα μπορεί να αντέξει με ασφάλεια το βάρος της τηλεόρασης. Η Koninklijke Philips Electronics N.V δεν φέρει καμία απολύτως ευθύνη για ακατάλληλη ανάρτηση σε τοίχο που προκαλεί ατυχήματα ή τραυματισμό.

### Κίνδυνος τραυματισμού παιδιών!

Ακολουθήστε τις παρακάτω προφυλάξεις για να αποτρέψετε την πτώση της τηλεόρασης και την πρόκληση τραυματισμού σε παιδιά:

- Μην τοποθετείτε την τηλεόραση σε επιφάνεια καλυμμένη με ύφασμα ή άλλο υλικό το οποίο μπορεί να τραβηχτεί προς τα έξω.
- Βεβαιωθείτε ότι κανένα μέρος της τηλεόρασης δεν εξέρχεται από την επιφάνεια στήριξης.

- Μην τοποθετείτε την τηλεόραση πάνω σε ψηλό έπιπλο (όπως βιβλιοθήκη) χωρίς να στηρίζετε και το έπιπλο και την τηλεόραση στον τοίχο ή σε κατάλληλο στήριγμα.

- Ενημερώστε τα παιδιά σχετικά με τους κινδύνους που μπορεί να προκύψουν εάν ανεβούν στο έπιπλο για να φτάσουν την τηλεόραση.

### Κίνδυνος υπερθέρμανσης!

Αφήστε κενό χώρο τουλάχιστον 10 εκ. γύρω από την τηλεόραση για εξαερισμό. Βεβαιωθείτε ότι οι οπές εξαερισμού της τηλεόρασης δεν καλύπτονται από κουρτίνες ή άλλα αντικείμενα.

### Καταιγίδες

Πριν από καταιγίδες, αποσυνδέετε την τηλεόραση από την πρίζα και την κεραία. Κατά τη διάρκεια καταιγίδων, μην αγγίζετε κανένα μέρος της τηλεόρασης, του καλωδίου ρεύματος ή του καλωδίου κεραίας.

### Κίνδυνος για την ακοή!

Αποφύγετε να χρησιμοποιείτε ακουστικά ή ηχεία σε μεγάλη ένταση ή για παρατεταμένο χρονικό διάστημα.

### Χαμηλές θερμοκρασίες

Εάν μεταφέρετε την τηλεόραση σε περιβάλλον με θερμοκρασία κάτω των 5°C, αποσυνδεύστε την τηλεόραση και περιμένετε μέχρι η θερμοκρασία της να φτάσει στο επίπεδο της θερμοκρασίας του περιβάλλοντος πριν τη συνδέσετε στην πρίζα.

- Κίνδυνος ζημιάς στην τηλεόραση! Μην ακουμπάτε, σπρώχνετε, τρίβετε ή χτυπάτε ποτέ την οθόνη με κανένα αντικείμενο.
- Αποσυνδέστε την τηλεόραση από το ρεύμα πριν την καθαρίσετε.

- Καθαρίστε την τηλεόραση και το πλαίσιο με ένα μαλακό και νωπό πανί. Μην χρησιμοποιείτε ποτέ ουσίες, όπως αλκοόλ, χημικά ή οικιακά καθαριστικά στην τηλεόραση.

- Για να αποφύγετε την πρόκληση παραμορφώσεων και ξεθωριάσματος χρωμάτων, να σκουπίζετε τις σταγόνες νερού από την οθόνη όσο το δυνατό γρηγορότερα.

- Αποφύγετε την προβολή στατικών εικόνων όσο το δυνατό περισσότερο. Οι στατικές εικόνες είναι εικόνες που παραμένουν στην οθόνη για μεγάλο χρονικό διάστημα. Οι στατικές εικόνες βρίσκονται σε μενού οθόνης, μαύρες γραμμές, προβολή χρόνου, κλπ. Εάν πρέπει να χρησιμοποιείτε στατικές εικόνες, μειώστε την αντίθεση και τη φωτεινότητα της οθόνης έτσι ώστε να μην προκληθεί ζημιά στην οθόνη.

## 1.3 Πλήκτρα στην τηλεόραση

### Διακόπτης λειτουργίας

Ενεργοποιήστε ή απενεργοποιήστε την τηλεόραση με το διακόπτη λειτουργίας που βρίσκεται στο κάτω μέρος της. Όταν η τηλεόραση είναι απενεργοποιημένη, δεν καταναλώνει ενέργεια.

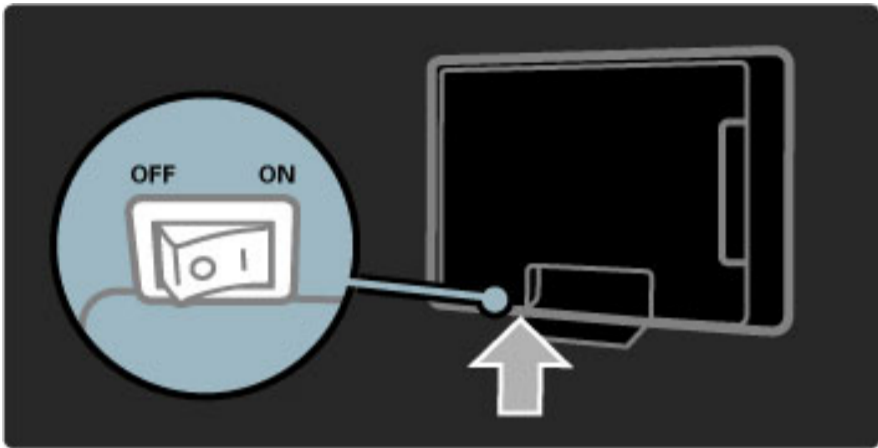

Αν η κόκκινη ενδεικτική λυχνία είναι σβηστή, ενεργοποιήστε την τηλεόραση με το διακόπτη λειτουργίας.

Αν η κόκκινη ενδεικτική λυχνία είναι αναμμένη (ένδειξη της λειτουργίας αναμονής), πατήστε το πλήκτρο  στο τηλεχειριστήριο για να ενεργοποιήσετε την τηλεόραση. Διαφορετικά, μπορείτε να ενεργοποιήσετε την τηλεόραση που βρίσκεται σε λειτουργία αναμονής πατώντας οποιοδήποτε πλήκτρο. Η λειτουργία της τηλεόρασης ξεκινά μετά από μερικά δευτερόλεπτα.

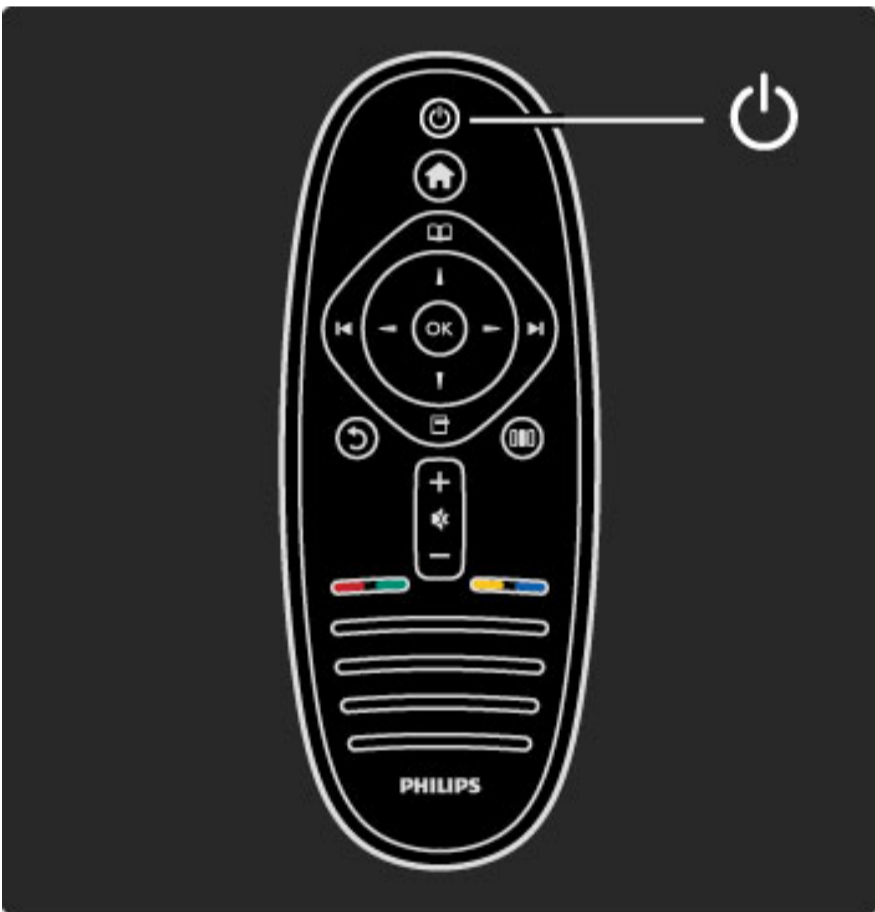

### Ένταση

Πατήστε το πλήκτρο  (Ένταση) - ή **+** για να ρυθμίσετε την ένταση του ήχου. Εναλλακτικά, χρησιμοποιήστε τα πλήκτρα **+** ή **-** στο τηλεχειριστήριο.

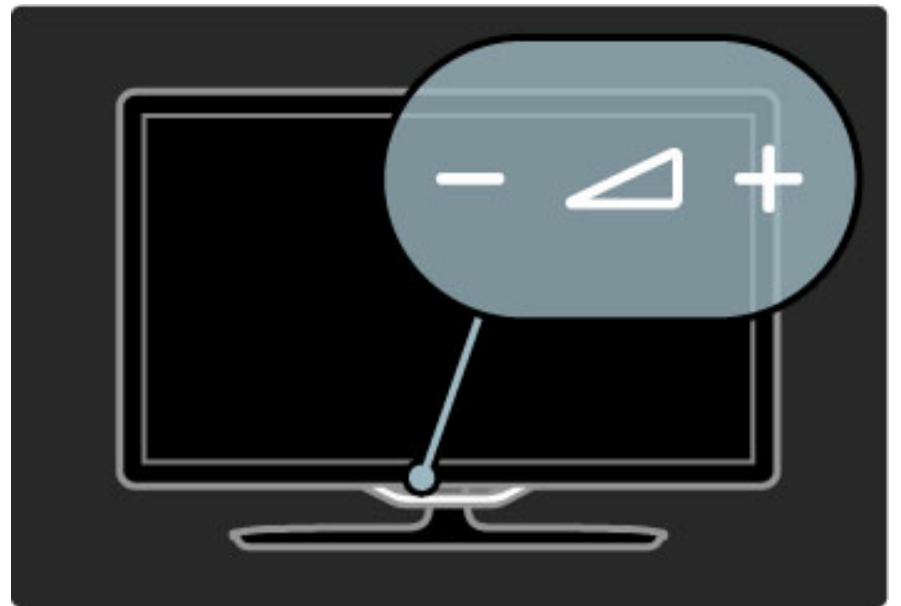



### Ambilight

Πατήστε το πλήκτρο  (Ambilight) για ενεργοποίηση ή απενεργοποίηση της λειτουργίας Ambilight.

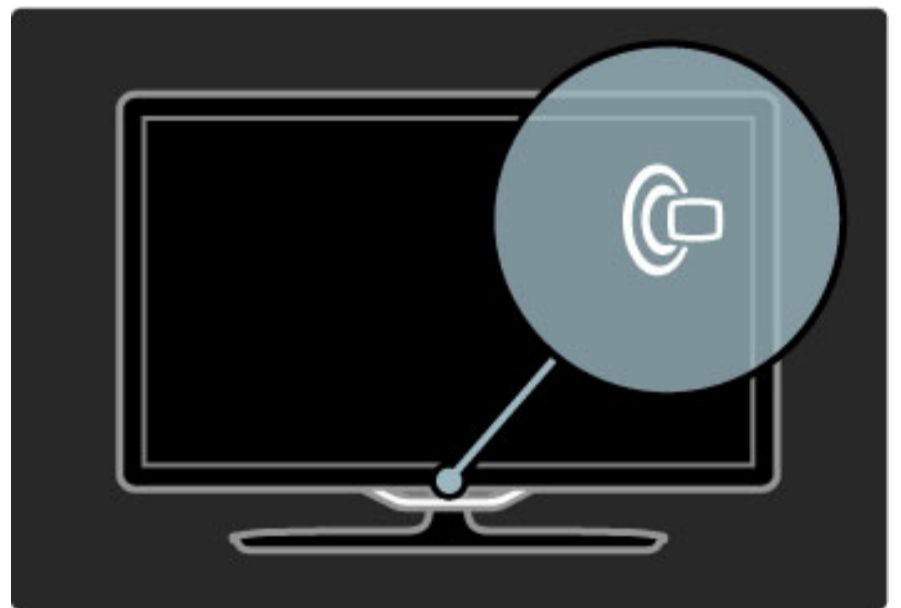
Ενώ η τηλεόραση βρίσκεται σε κατάσταση αναμονής, μπορείτε να ενεργοποιήσετε τη λειτουργία Ambilight και να δημιουργήσετε ένα εφέ Ambilight LoungeLight στο χώρο σας. Διαβάστε περισσότερα για το LoungeLight επιλέγοντας **Βοήθεια > Χρήση της τηλεόρασής σας > Χρήση Ambilight > LoungeLight**



### Αρχικό μενού

Πατήστε το πλήκτρο  (Αρχικό μενού) για να ανοίξετε το Αρχικό μενού στην οθόνη. Μπορείτε να μεταβείτε στο Αρχικό μενού με τα πλήκτρα έντασης **-** ή **+** (αριστερά ή δεξιά) και τα πλήκτρα αναζήτησης καναλιών **-** ή **+** (κάτω ή πάνω) της τηλεόρασης. Για να επιβεβαιώσετε την επιλογή σας, πατήστε το πλήκτρο  ξανά.

Διαβάστε περισσότερα για το Αρχικό μενού επιλέγοντας **Βοήθεια > Χρήση της τηλεόρασής σας > Μενού >  Αρχικό**

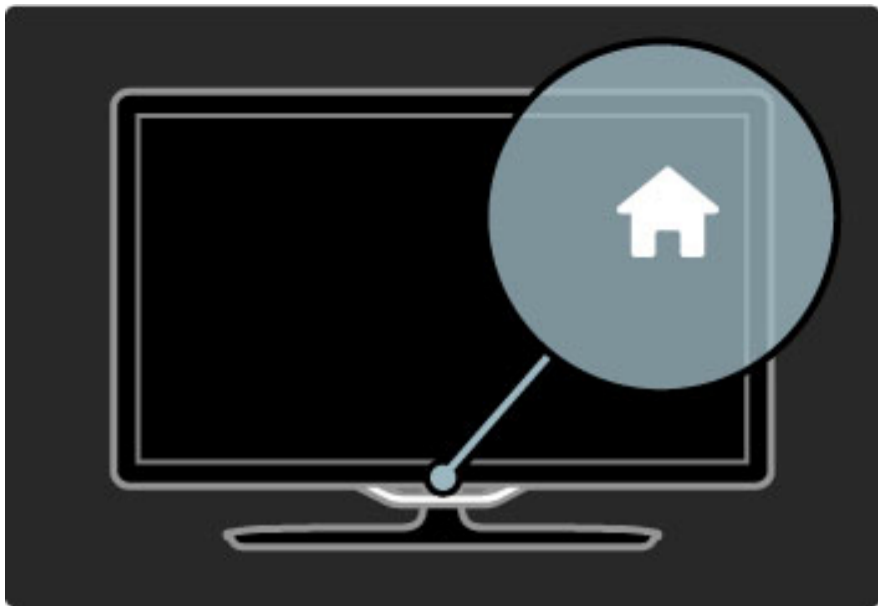

## CH Κανάλι

Πατήστε το πλήκτρο **CH-** ή **+** για εναλλαγή των καναλιών.  
Εναλλακτικά, χρησιμοποιήστε τα πλήκτρα **▶** ή **◀** στο τηλεχειριστήριο.

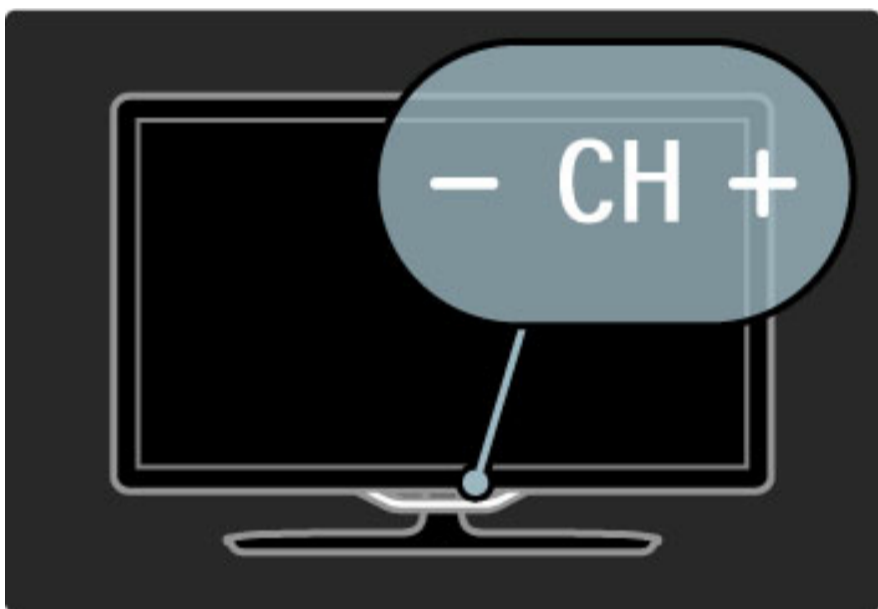



---

## 1.4 Καταχωρήστε την τηλεόρασή σας

Συγχαρητήρια για την αγορά σας και καλώς ορίσατε στη Philips.

Καταχωρήστε τώρα την τηλεόρασή σας και απολαύστε μια γκάμα δυνατοτήτων όπως πλήρη υποστήριξη (συμπεριλαμβανομένων λήψεων), προνομιακή πρόσβαση σε πληροφορίες για νέα προϊόντα, αποκλειστικές προσφορές και εκπτώσεις, την ευκαιρία να κερδίσετε βραβεία ή ακόμα και να συμμετάσχετε σε ειδικές έρευνες για νέες εκδόσεις.

Μεταβείτε στη διεύθυνση [www.philips.com/welcome](http://www.philips.com/welcome)

## 1.5 Βοήθεια και υποστήριξη

### Χρήση Βοήθειας και Αναζήτησης

#### Βοήθεια

Μπορείτε να ανοίξετε το μενού Βοήθεια από το Αρχικό μενού. Στις περισσότερες περιπτώσεις, μπορείτε επίσης να πατήσετε το **Κίτρινο** πλήκτρο στο τηλεχειριστήριο για απευθείας άνοιγμα ή κλείσιμο του μενού Βοήθεια. Για μερικές δραστηριότητες, όπως το Teletext, τα έγχρωμα πλήκτρα έχουν συγκεκριμένες λειτουργίες και δεν χρησιμοποιούνται για το άνοιγμα του μενού Βοήθεια.

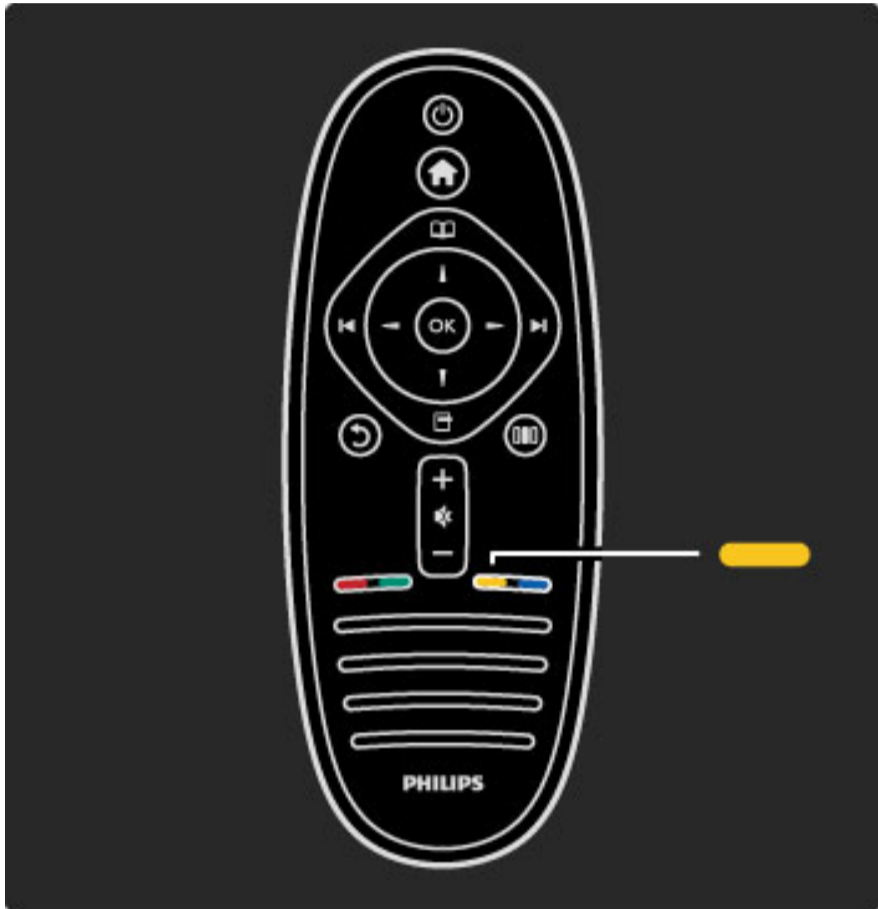

Πριν ακολουθήσετε τις οδηγίες της Βοήθειας, κλείστε το μενού Βοήθεια. Πατήστε το **Κίτρινο** πλήκτρο ή το πλήκτρο  για να κλείσετε το μενού Βοήθεια. Αν πατήσετε το **Κίτρινο** πλήκτρο ξανά, το μενού Βοήθεια θα ανοίξει στη σελίδα όπου είχατε κλείσει προηγουμένως.

#### 🔍 Αναζήτηση

Στο μενού Βοήθεια, χρησιμοποιήστε την 🔍 **Αναζήτηση** για να βρείτε ένα θέμα που χρειάζεστε. Επιλέξτε ένα θέμα από τη λίστα χρησιμοποιώντας τα πλήκτρα πλοήγησης και πατήστε **OK**. Το θέμα που ψάχνετε ενδέχεται να μην υπάρχει στην πρώτη σελίδα αλλά σε μερικές σελίδες παρακάτω. Πατήστε το πλήκτρο  για να μεταβείτε στην επόμενη σελίδα.

### Ηλεκτρονική υποστήριξη

Για την επίλυση οποιουδήποτε προβλήματος σχετικά με τηλεόρασή σας, μπορείτε να συμβουλευτείτε την ηλεκτρονική υποστήριξη της Philips. Επιλέξτε τη γλώσσα σας και εισαγάγετε τον αριθμό μοντέλου του προϊόντος.

Μεταβείτε στη διεύθυνση [www.philips.com/support](http://www.philips.com/support)

Στην τοποθεσία υποστήριξης, μπορείτε να βρείτε τον αριθμό τηλεφώνου της χώρας σας για απευθείας επικοινωνία μαζί μας, καθώς και απαντήσεις σε συχνές ερωτήσεις (FAQ). Μπορείτε να λάβετε νέο λογισμικό για την τηλεόραση ή το ηλεκτρονικό εγχειρίδιο. Μπορείτε να στείλετε μια συγκεκριμένη ερώτηση μέσω email ή, σε ορισμένες χώρες, μπορείτε να συνομιλήσετε μέσω Internet με έναν από τους συνεργάτες μας.

### Επικοινωνήστε με τη Philips

Για υποστήριξη, μπορείτε να τηλεφωνήσετε στο Τμήμα Εξυπηρέτησης Πελατών της Philips στη χώρα σας. Μπορείτε να βρείτε τον αριθμό τηλεφώνου στην έντυπη τεκμηρίωση που συνοδεύει την τηλεόρασή σας.

Ή επισκεφθείτε την τοποθεσία [www.philips.com/support](http://www.philips.com/support)

#### Αριθμός μοντέλου τηλεόρασης και αριθμός σειράς

Ίσως σας ζητηθεί να δώσετε τον αριθμό μοντέλου και τον αριθμό σειράς της τηλεόρασης. Μπορείτε να βρείτε αυτούς τους αριθμούς στην ετικέτα της συσκευασίας ή στην ετικέτα τύπου που βρίσκεται στο πίσω ή στο κάτω μέρος της τηλεόρασης.

# 2 Χρήση της τηλεόρασής σας

## 2.1 Τηλεχειριστήριο

### Επισκόπηση

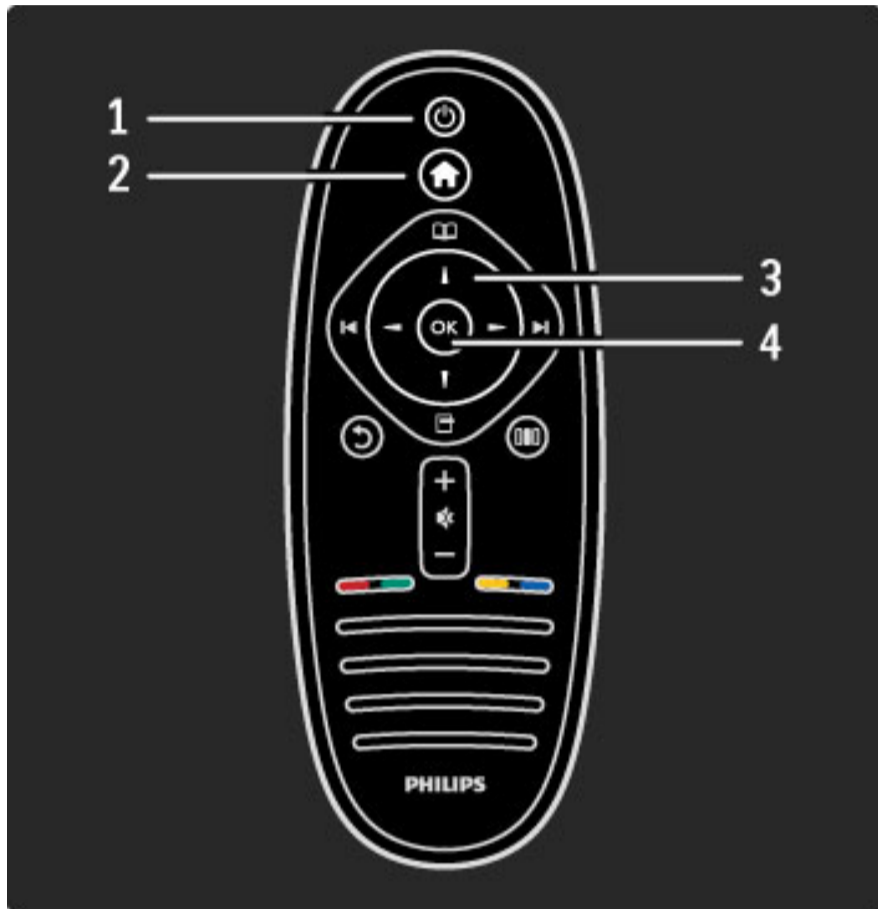

#### 1 Αναμονή ⏻

Ενεργοποίηση της τηλεόρασης ή μετάβαση σε αναμονή.

#### 2 Αρχικό μενού 🏠

Άνοιγμα ή κλείσιμο της αρχικής σελίδας

#### 3 Πλήκτρο πλοήγησης

Πλοήγηση πάνω, κάτω, αριστερά ή δεξιά.

#### 4 Πλήκτρο OK

Ενεργοποίηση μιας επιλογής.

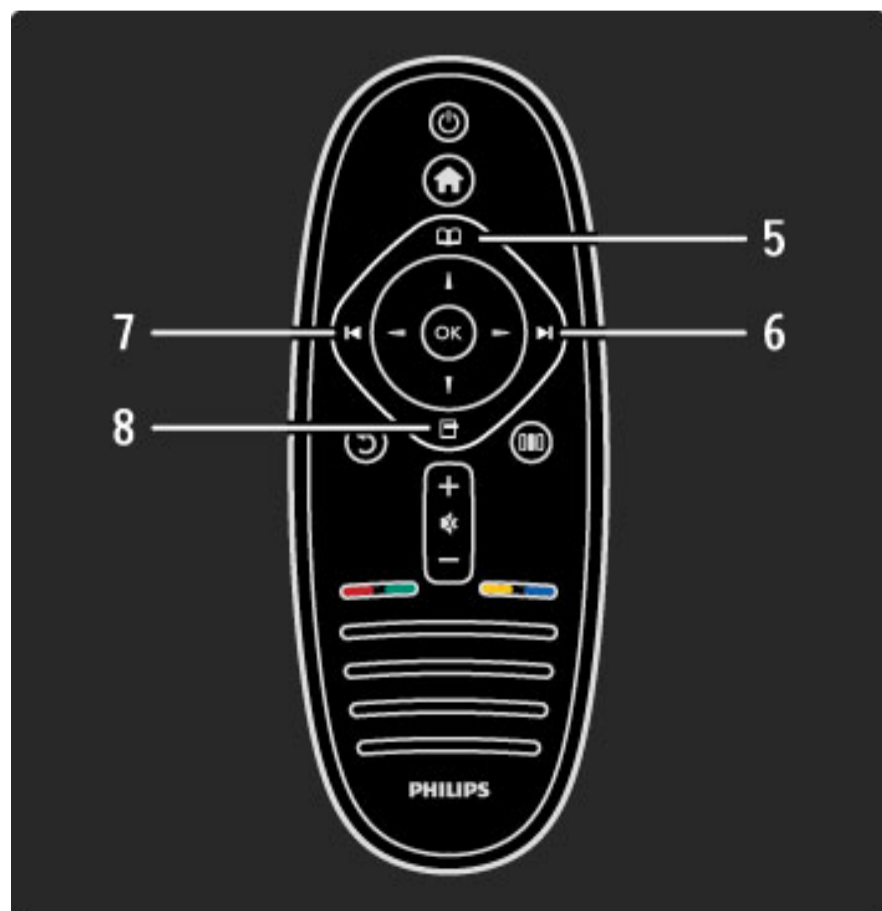

#### 5 Αναζήτηση 🔍

Άνοιγμα ή κλείσιμο του μενού Αναζήτηση.

#### 6 Επόμενο ▶

Μετάβαση σε επόμενο κανάλι, σελίδα ή κεφάλαιο.

#### 7 Προηγούμενο ◀

Μετάβαση στο προηγούμενο κανάλι, σελίδα ή κεφάλαιο.

#### 8 Επιλογές ☰

Άνοιγμα ή κλείσιμο του μενού Επιλογές.

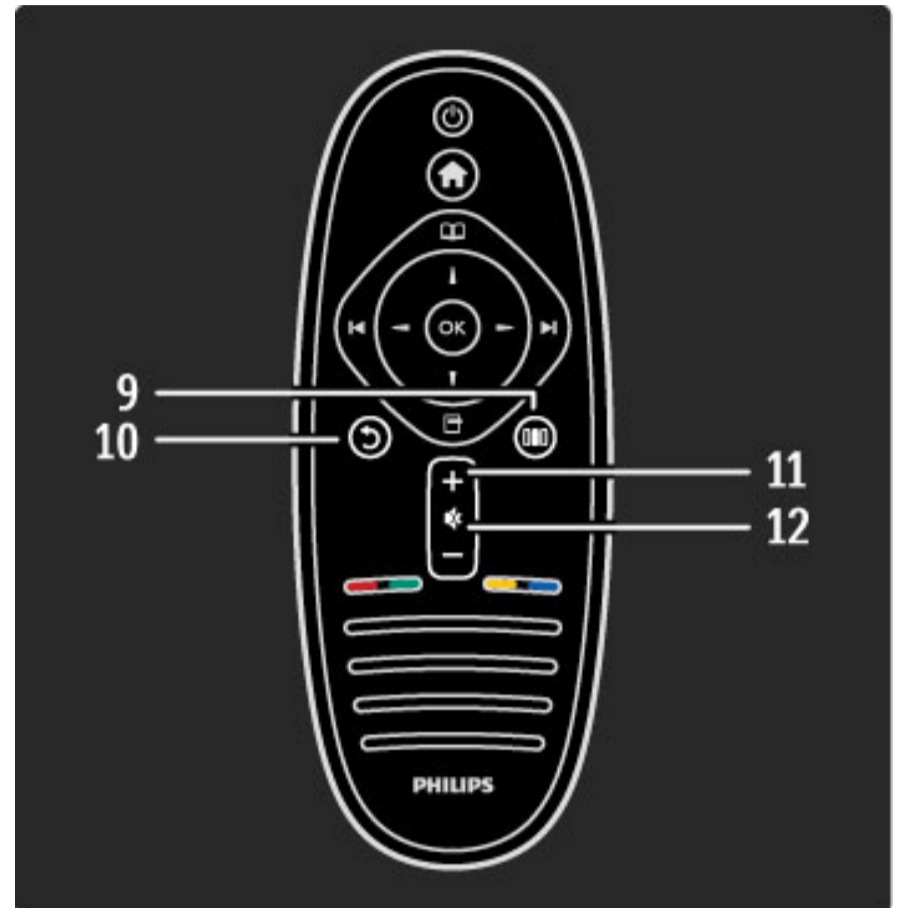

#### 9 Πίσω ↶

Επιστροφή στο προηγούμενο κανάλι. Έξοδος από ένα μενού χωρίς αλλαγή ρύθμισης. Επιστροφή στην προηγούμενη σελίδα Teletext ή Net TV.

#### 10 Προσαρμογή ⚙️

Άνοιγμα ή κλείσιμο των ρυθμίσεων που χρησιμοποιούνται περισσότερο, όπως εικόνα, ήχος ή Ambilight.

#### 11 Ένταση 🔊

Προσαρμογή του επιπέδου της έντασης του ήχου.

#### 12 Σίγαση 🔇

Σίγαση ή επαναφορά του ήχου.

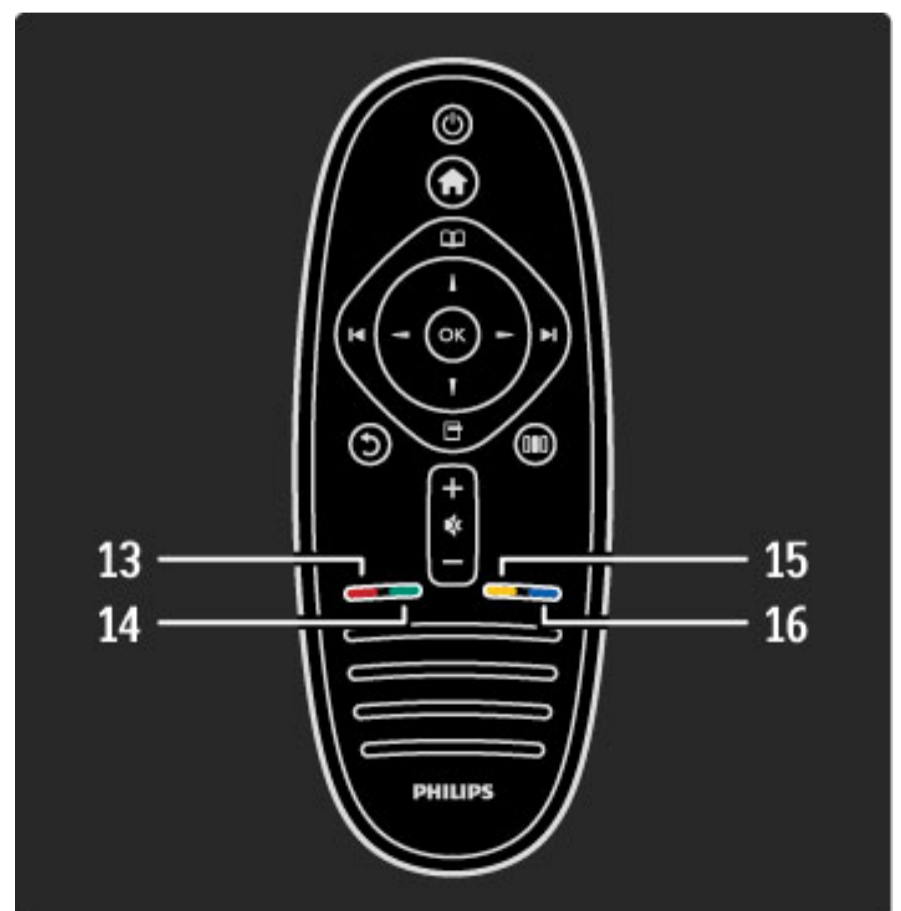

### 13 Πλήκτρο κόκκινου χρώματος

Άνοιγμα τηλεόρασης που απαιτεί την επέμβαση του χρήστη ή επιλογή σελίδας Teletext.

### 14 Πλήκτρο πράσινου χρώματος

Άνοιγμα των ρυθμίσεων Eco ή επιλογή μιας σελίδας Teletext.

### 15 Πλήκτρο κίτρινου χρώματος

Άνοιγμα ή κλείσιμο του μενού Βοήθεια ή επιλογή μιας σελίδας Teletext.

### 16 Πλήκτρο μπλε χρώματος

Επιλογή μιας σελίδας Teletext.

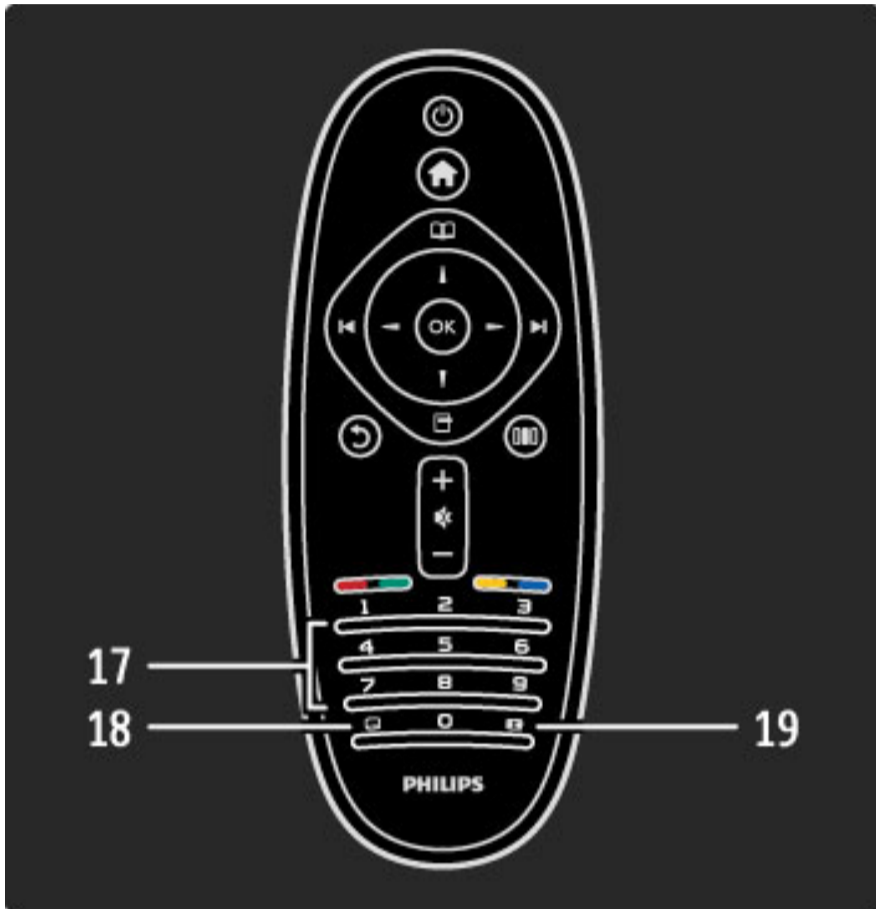

### 17 Αριθμητικά πλήκτρα και πληκτρολόγιο κειμένου

Άπευθείας επιλογή τηλεοπτικού καναλιού ή εισαγωγή κειμένου.

### 18 Έξοδος

Έξοδος από το MHP.

### 19 Teletext

Άνοιγμα ή κλείσιμο του Teletext.

Για να μάθετε τον τρόπο χρήσης του τηλεχειριστηρίου, μεταβείτε στο κεφάλαιο **Βοήθεια > Έναρξη > Περιήγηση TV > Τηλεχειριστήριο**.

## Τηλεχειριστήριο EasyLink

Το τηλεχειριστήριο της τηλεόρασης μπορεί να ελέγξει μια συνδεδεμένη συσκευή. Η συσκευή πρέπει να διαθέτει λειτουργία EasyLink (HDMI-CEC) και να είναι ενεργοποιημένη. Η συσκευή πρέπει να είναι επίσης συνδεδεμένη με καλώδιο HDMI.

### Έλεγχος συσκευής EasyLink

Για τον έλεγχο μιας τέτοιου είδους συσκευής με το τηλεχειριστήριο της τηλεόρασης, επιλέξτε τη συσκευή -ή τη δραστηριότητά της- στο **🏠** Αρχικό μενού και πατήστε **OK**. Οι εντολές όλων των πλήκτρων, εκτός του πλήκτρου **🏠**, προωθούνται στη συσκευή.

Αν το πλήκτρο που χρειάζεστε δεν υπάρχει στο τηλεχειριστήριο της τηλεόρασης, μπορείτε να εμφανίσετε επιπλέον πλήκτρα στην οθόνη με την επιλογή **Εμφάνιση περισσότερων πλήκτρων**.

### Εμφάνιση περισσότερων πλήκτρων

Για να εμφανιστούν τα πλήκτρα της συσκευής στην οθόνη, πατήστε το πλήκτρο **☰** (Επιλογές) και επιλέξτε **Εμφάνιση περισσότερων πλήκτρων**. Επιλέξτε το πλήκτρο που χρειάζεστε και πατήστε **OK**.

Για απόκρυψη των πλήκτρων τηλεχειριστηρίου της συσκευής, πατήστε το πλήκτρο **↶** (Πίσω).

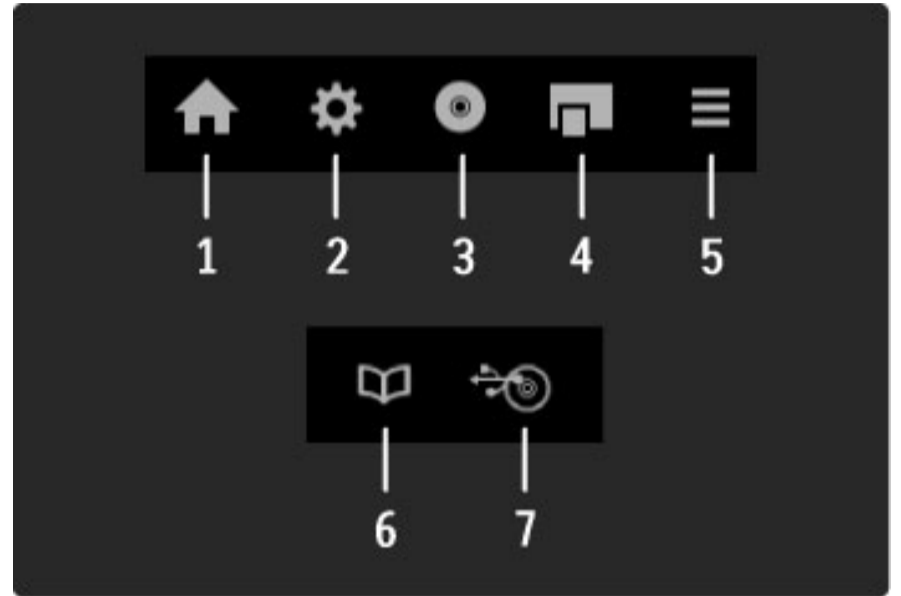

Γενικά, αυτά τα πλήκτρα ανοίγουν τα παρακάτω μενού της συσκευής:

- 1 Αρχικό μενού
- 2 Μενού Ρύθμιση
- 3 Μενού δίσκου (περιεχόμενα δίσκου)
- 4 Αναδυόμενο μενού
- 5 Μενού Επιλογές
- 6 Οδηγός προγράμματος
- 7 Επιλογή πολυμέσων

Δείτε περισσότερες πληροφορίες σχετικά με το EasyLink επιλέγοντας **Βοήθεια > Ρύθμιση > Συσκευές > EasyLink HDMI-CEC**.

## Αισθητήρας υπέρυθρων (IR)

Βεβαιωθείτε ότι στρέφεται το τηλεχειριστήριο πάντα προς τον αισθητήρα υπέρυθρων του τηλεχειριστηρίου, στην πρόσοψη της τηλεόρασης.

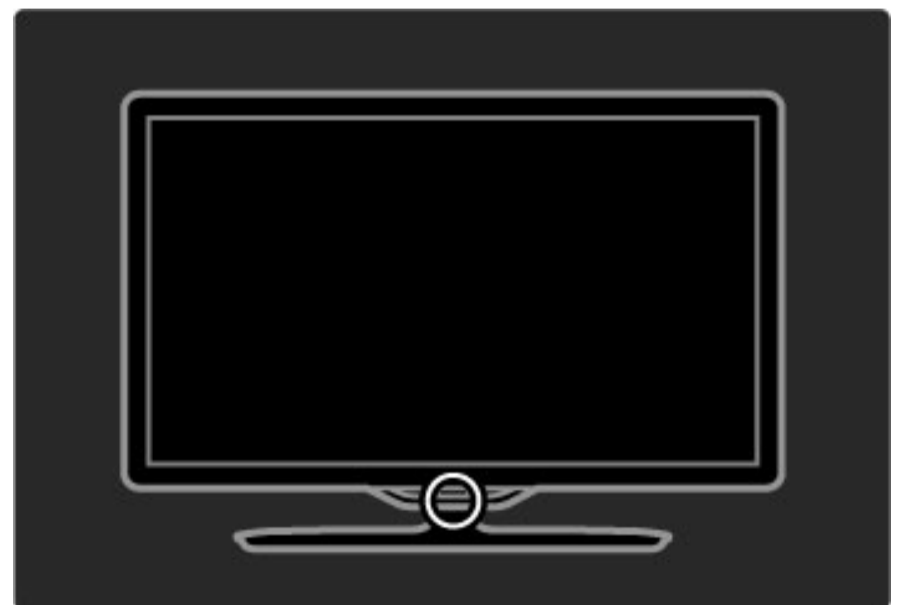

## Μπαταρίες

Για να αντικαταστήσετε τις μπαταρίες στο τηλεχειριστήριο, σύρετε το κάλυμμα της θήκης των μπαταριών στο κάτω μέρος του τηλεχειριστηρίου. Χρησιμοποιήστε 2 στρογγυλές μπαταρίες (Τύπου CR2032 – 3V). Βεβαιωθείτε ότι η πλευρά + των μπαταριών (επάνω πλευρά) είναι στραμμένη προς τα πάνω. Η θήκη διαθέτει 2 ενδείξεις +.

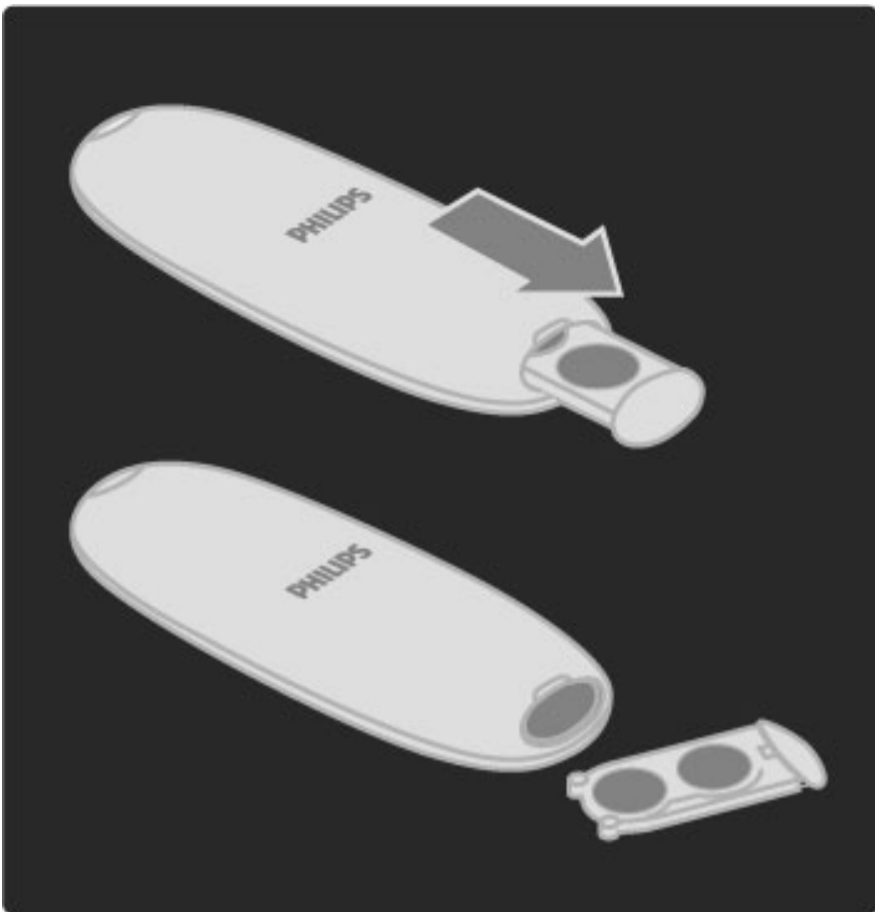

Αφαιρέστε τις μπαταρίες εάν δεν χρησιμοποιείτε το τηλεχειριστήριο για μεγάλο χρονικό διάστημα. Απορρίψτε τις μπαταρίες σύμφωνα με τις οδηγίες για τη λήξη περιόδου χρήσης. Ανατρέξτε στο κεφάλαιο **Βοήθεια > Έναρξη > Εγκατάσταση > Λήξη περιόδου χρήσης**.

---

## Καθάρισμα

Το τηλεχειριστήριό σας διαθέτει επίστρωση ανθεκτική στις γρατζουνιές.

Για να καθαρίσετε το τηλεχειριστήριο, χρησιμοποιήστε ένα μαλακό νωπό πανί. Μη χρησιμοποιείτε ποτέ ουσίες, όπως οινόπνευμα, χημικά ή οικιακά καθαριστικά στην τηλεόραση ή το τηλεχειριστήριο.



## 2.2 Μενού

### 🏠 Αρχικό μενού

Από το Αρχικό μενού μπορείτε να ξεκινήσετε την παρακολούθηση τηλεόρασης, ενός δίσκου ταινίας ή να ξεκινήσετε οποιαδήποτε δραστηριότητα. Μπορείτε να προσθέσετε μια δραστηριότητα συνδέοντας μια συσκευή με την τηλεόραση.

Πατήστε το πλήκτρο 🏠 για να ανοίξετε το Αρχικό μενού.

Για να ξεκινήσετε μια δραστηριότητα, επιλέξτε την με τα πλήκτρα πλοήγησης και πατήστε **OK**.

Για έξοδο από το Αρχικό μενού, πατήστε 🏠 ξανά.

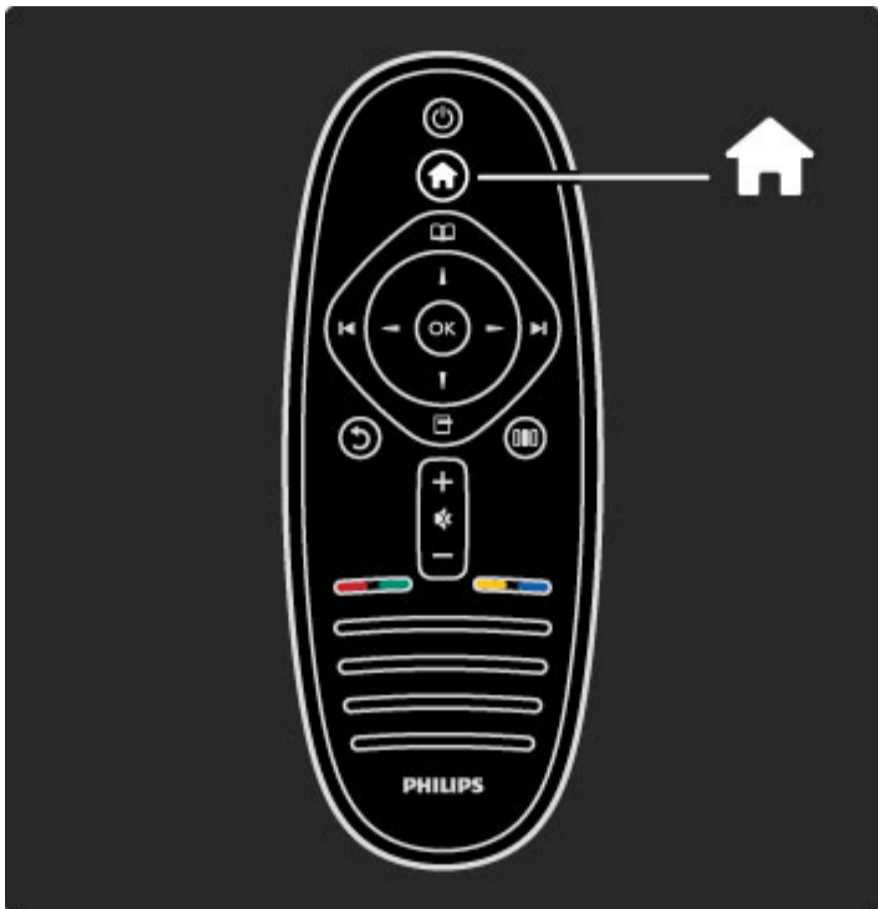

### Έλεγχος επιλεγμένης συσκευής

Το τηλεχειριστήριο της τηλεόρασης μπορεί να ελέγχει μια συσκευή αν αυτή είναι συνδεδεμένη με HDMI και διαθέτει EasyLink (HDMI-CEC).

Διαβάστε περισσότερα για το τηλεχειριστήριο EasyLink επιλέγοντας **Βοήθεια > Χρήση της τηλεόρασής σας > Τηλεχειριστήριο > Τηλεχειριστήριο EasyLink**.

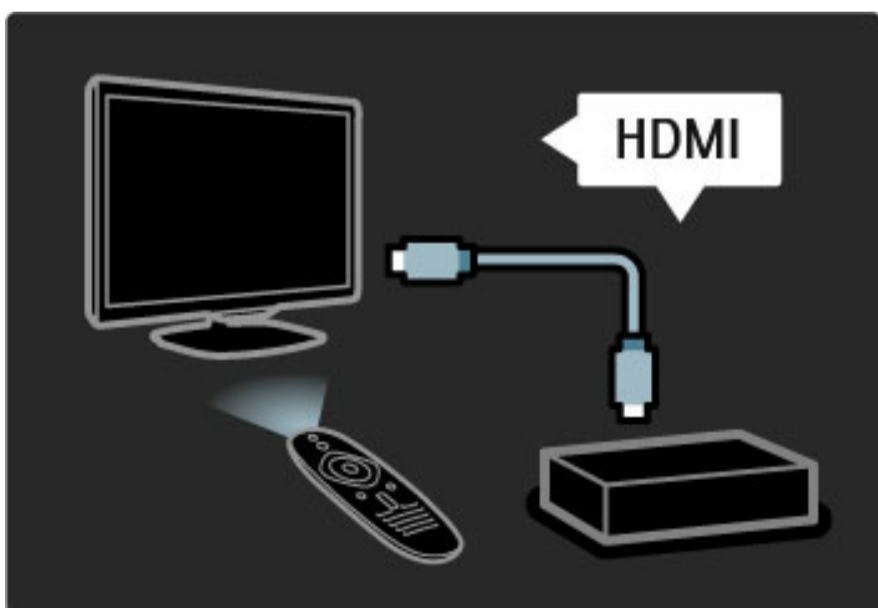

### Προσθήκη συσκευής

Η δραστηριότητα των συσκευών που είναι συνδεδεμένες με EasyLink (HDMI-CEC) εμφανίζεται αυτόματα στο Αρχικό μενού. Μία μεμονωμένη συσκευή μπορεί να προσθέσει πολλές δραστηριότητες. Η συσκευή πρέπει να είναι συνδεδεμένη με καλώδιο HDMI.

Αν η συνδεδεμένη συσκευή δεν εμφανίζεται στο Αρχικό μενού, ίσως η λειτουργία EasyLink της συσκευής να είναι απενεργοποιημένη.

Εάν η συνδεδεμένη συσκευή σας δεν διαθέτει EasyLink (HDMI-CEC) ή δεν είναι συνδεδεμένη με καλώδιο HDMI, πρέπει να προσθέσετε μη αυτόματα τη συσκευή επιλέγοντας **Προσθήκη συσκευών** από το Αρχικό μενού.

### Προσθήκη συσκευών

Στην Αρχική σελίδα, επιλέξτε **Προσθήκη συσκευών** και πατήστε **OK**. Ακολουθήστε τις οδηγίες που εμφανίζονται στην οθόνη. Η τηλεόραση σας ζητά να επιλέξετε τη συσκευή και την υποδοχή σύνδεσης στην οποία είναι συνδεδεμένη.

Η συσκευή ή οι δραστηριότητές της προστίθενται τώρα στο Αρχικό μενού.

### Αλλαγή ονόματος συσκευής

Για την αλλαγή ονόματος μιας συσκευής ή δραστηριότητας που προστέθηκε, πατήστε το πλήκτρο **☐** (Επιλογές) και επιλέξτε **ΑΛγή ον/τος**. Χρησιμοποιήστε το πληκτρολόγιο του τηλεχειριστηρίου, όπως και για την αποστολή μηνυμάτων SMS/ κειμένου, για να πληκτρολογήσετε το νέο όνομα.

### Διαγραφή συσκευής

Για τη διαγραφή μιας συσκευής ή δραστηριότητας από το Αρχικό μενού, επιλέξτε το στοιχείο, πατήστε το πλήκτρο **☐** (Επιλογές) και, στη συνέχεια, επιλέξτε **Αφαίρεση της συσκευής**. Αν μια συσκευή ή δραστηριότητα συνεχίζει να εμφανίζεται στο Αρχικό μενού αφού τη διαγράψετε, απενεργοποιήστε τη ρύθμιση EasyLink στη συσκευή για να αποτρέψετε την αυτόματη αναδυόμενη εμφάνιση.

Διαβάστε περισσότερα για το EasyLink επιλέγοντας **Βοήθεια > Ρύθμιση > EasyLink HDMI-CEC**.

### Επιλογές για μια συσκευή

Για να προβάλετε τις διαθέσιμες επιλογές για μια συσκευή ή δραστηριότητα στο Αρχικό μενού, επιλέξτε το επιθυμητό στοιχείο και πατήστε το πλήκτρο **☐** (Επιλογές). Μπορείτε να αλλάξετε όνομα ή να αφαιρέσετε συσκευές και δραστηριότητες, να αλλάξετε τη σειρά τους ή να επαναφέρετε τις δραστηριότητες μιας συσκευής τις οποίες είχατε διαγράψει.

### Αλλαγή σειράς

Για να αλλάξετε τη σειρά μιας συσκευής ή μιας δραστηριότητας στο Αρχικό μενού, επιλέξτε το επιθυμητό στοιχείο και πατήστε το πλήκτρο **☐** (Επιλογές).

**1** Επιλέξτε **ΑΛγή σειράς**.

**2** Με τα πλήκτρα πλοήγησης, αλλάξτε τη θέση της συσκευής ή της δραστηριότητας όπου θέλετε. Μπορείτε να αλλάξετε τη σειρά μόνο των συσκευών και των δραστηριοτήτων που έχουν προστεθεί.

**3** Πατήστε **OK** για να επιβεβαιώσετε τη θέση. Όλες οι συσκευές και οι δραστηριότητες μεταφέρονται προς τα δεξιά. Μπορείτε να επιστημάνετε μια άλλη συσκευή και να αλλάξετε τη θέση της.

Για να διακόψετε τη διαδικασία της αλλαγής σειράς πατήστε το πλήκτρο **☐** (Επιλογές) και επιλέξτε **Έξοδος**.

## Επαναφορά δραστηριοτήτων

Για την ανάκληση μιας δραστηριότητας που έχει διαγραφεί από μια συσκευή με πολλές δραστηριότητες, επιλέξτε τη συσκευή ή μία από τις δραστηριότητές της και πατήστε το πλήκτρο  (Επιλογές). Επιλέξτε **Επαναφορά δραστηριοτήτων** και πατήστε **OK**. Όλες οι διαγραμμένες δραστηριότητες αυτής της συσκευής θα εμφανιστούν ξανά.

## Αναζήτηση

Με το μενού Αναζήτηση βρίσκετε το κανάλι που θέλετε να παρακολουθήσετε από τη λίστα καναλιών, ένα μελλοντικό πρόγραμμα από τον οδηγό προγράμματος στην οθόνη ή μια σελίδα Teletext.

Πατήστε το πλήκτρο  για να ανοίξετε το μενού Αναζήτηση. Επιλέξτε ένα στοιχείο με τα πλήκτρα πλοήγησης και πατήστε **OK**.

Για έξοδο από το μενού Αναζήτηση, πατήστε το πλήκτρο  ξανά.

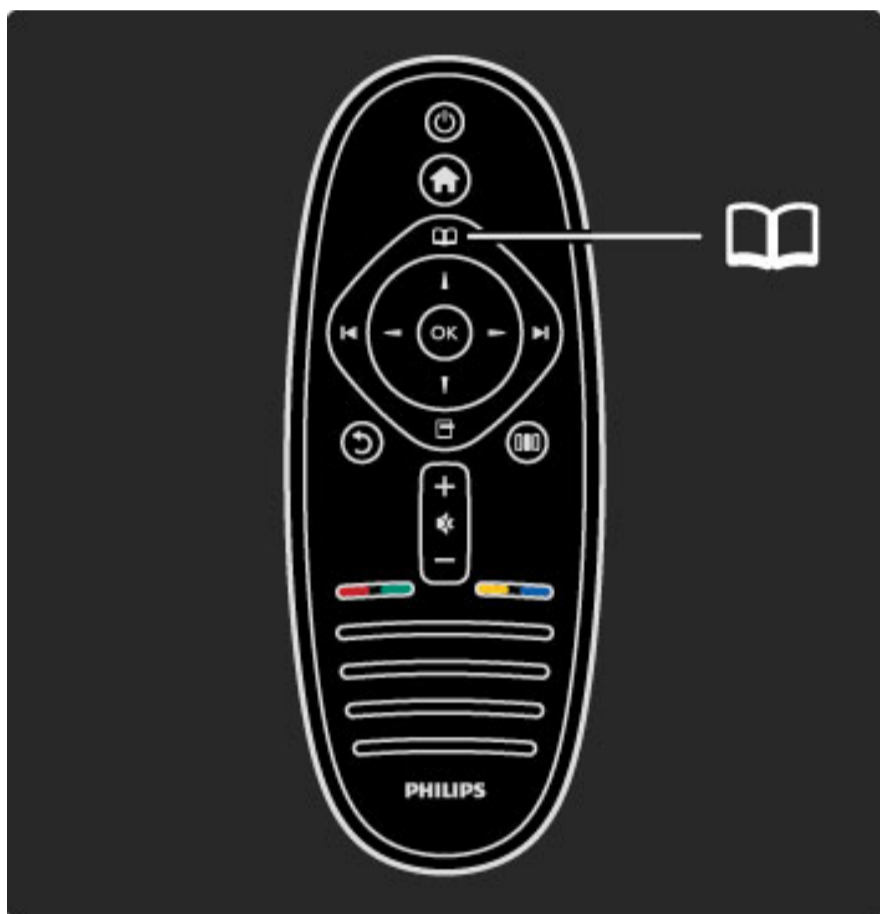

### Εύρεση του περιεχομένου σας

Ενώ παρακολουθείτε τηλεόραση, ανοίξτε το μενού Αναζήτηση για να ανοίξετε τη Λίστα καναλιών, τον Οδηγό προγράμματος ή το Teletext.

Αν στο Αρχικό μενού είναι επιλεγμένες άλλες δραστηριότητες, όπως Αναζήτηση υπολογιστή ή Αναζήτηση USB, χρησιμοποιήστε το μενού Αναζήτηση για να βρείτε μια εικόνα, μουσική ή βίντεο που είναι αποθηκευμένα στον υπολογιστή σας ή σε USB.



### Λίστα καναλιών

Η Λίστα καναλιών εμφανίζει τα τηλεοπτικά κανάλια και τους ραδιοφωνικούς σταθμούς που είναι εγκαταστημένα στην τηλεόρασή σας.

Ενώ παρακολουθείτε τηλεόραση, πατήστε το πλήκτρο  για να ανοίξετε το μενού Αναζήτηση και επιλέξτε **Λίστ. καναλ.** Μεταβείτε σε ένα κανάλι ή σταθμό και πατήστε **OK** για να παρακολουθήσετε ή να ακούσετε το επιλεγμένο κανάλι ή σταθμό.



Πατήστε το πλήκτρο  (Πίσω) για έξοδο από τη λίστα καναλιών χωρίς να αλλάξετε κανάλι.

### Επιλογές λίστας καναλιών

Με τη λίστα καναλιών στην οθόνη, μπορείτε να πατήσετε το πλήκτρο  (Επιλογές) για να ορίσετε τις εξής επιλογές:

- Επιλογή λίστας
- Επισήμανση ως αγαπημένο
- Αλλαγή σειράς
- Μετονομασία
- Απόκρυψη καναλιού
- Εμφάνιση κρυφών καναλιών

### Επιλογή λίστας

Χρησιμοποιήστε αυτή την επιλογή για να επιλέξετε τα κανάλια που εμφανίζονται στη λίστα καναλιών. Η λίστα που επιλέγετε εδώ προσδιορίζει τα κανάλια που αναζητάτε με τα πλήκτρα  και  ενώ παρακολουθείτε τηλεόραση.

### Επισήμανση ως αγαπημένο

Έχοντας επισημάνει κάποιο κανάλι στη Λίστα καναλιών, μπορείτε να το ορίσετε ως αγαπημένο κανάλι.

Ανατρέξτε στο κεφάλαιο **Χρήση της τηλεόρασής σας > Παρακολούθηση TV > Αγαπημένα κανάλια.**

### Αλλαγή σειράς

Μπορείτε να αλλάξετε τη θέση των καναλιών στη λίστα.

**1** Πατήστε το πλήκτρο  (Επιλογές) και επιλέξτε **Αλγή σειράς** για να ξεκινήσετε την αλλαγή σειράς των καναλιών.

**2** Επισημάνετε κάποιο κανάλι και πατήστε **OK**.

**3** Τοποθετήστε το κανάλι στη θέση που θέλετε με τα πλήκτρα πλοήγησης. Εναλλακτικά, καταχωρήστε τη νέα θέση απευθείας με τα αριθμητικά πλήκτρα.

4 Πατήστε **OK** για να επιβεβαιώσετε τη θέση. Μπορείτε να καταχωρήσετε το κανάλι ή να το αλλάξετε. Μπορείτε να επισημάνετε κάποιο άλλο κανάλι και να επαναλάβετε την ενέργεια.

Για να διακόψετε τη διαδικασία της αλλαγής σειράς πατήστε το πλήκτρο  (Επιλογές) και επιλέξτε **Έξοδος**.

#### Μετονομασία

Μπορείτε να αλλάξετε το όνομα ενός καναλιού στη Λίστα καναλιών.

1 Στη λίστα καναλιών, επισημάνετε το κανάλι του οποίου το όνομα θέλετε να αλλάξετε.

2 Πατήστε το πλήκτρο  (Επιλογές) και επιλέξτε **Αλγή ον/τος** για να ξεκινήσετε τη διαδικασία αλλαγής ονόματος. Μπορείτε να εισαγάγετε κείμενο απευθείας με το πληκτρολόγιο του τηλεχειριστηρίου ή να ανοίξετε ένα πλήρες πληκτρολόγιο πάνω από το μενού εισαγωγής κειμένου.

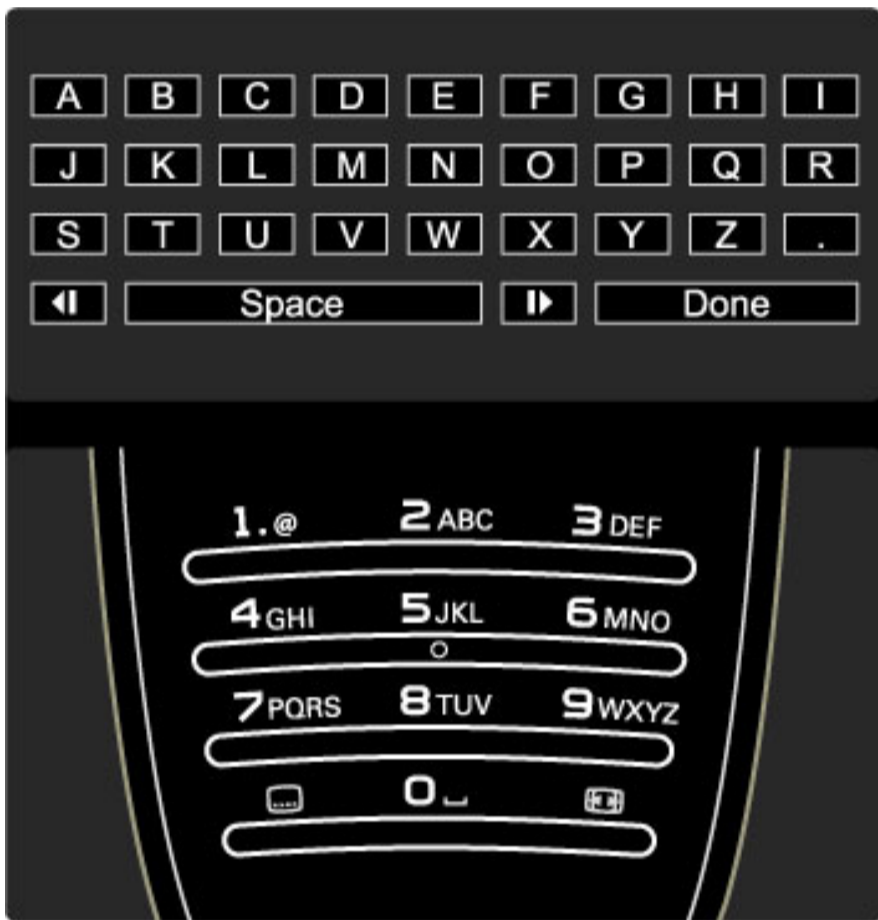

#### Εισαγωγή κειμένου με το πληκτρολόγιο τηλεχειριστηρίου



Χρησιμοποιήστε τα πλήκτρα πλοήγησης για να τοποθετήσετε το δρομέα στο κείμενο. Πατήστε το πλήκτρο  (Πίσω) για να διαγράψετε ένα χαρακτήρα.



Χρησιμοποιήστε το πληκτρολόγιο του τηλεχειριστηρίου, όπως και για την αποστολή μηνυμάτων SMS/κειμένου, για να εισαγάγετε ένα χαρακτήρα. Χρησιμοποιήστε το πλήκτρο **1** για να επιλέξετε έναν ειδικό χαρακτήρα. Επιλέξτε **Διαγραφή** για να διαγράψετε ένα χαρακτήρα.



Επιλέξτε **Πραγμ** για να τερματίσετε τη διαδικασία αλλαγής ονόματος.

#### Εισαγωγή κειμένου με το πληκτρολόγιο οθόνης

Για να ανοίξετε το πληκτρολόγιο οθόνης πάνω από το μενού καταχώρησης κειμένου, πατήστε **OK** όταν ο δρομέας στο κείμενο αναβοσβήνει.

Στο πληκτρολόγιο, χρησιμοποιήστε τα πλήκτρα πλοήγησης για να τοποθετήσετε την επισήμανση σε ένα χαρακτήρα και πατήστε **OK** για να τον εισαγάγετε. Για να διαγράψετε ένα χαρακτήρα, πατήστε το πλήκτρο  (Πίσω) ή επισημάνετε το στοιχείο  και πατήστε **OK**.

Για εναλλαγή πεζών/κεφαλαίων χαρακτήρων ή την επιλογή ενός συνόλου ειδικών χαρακτήρων, πατήστε το πλήκτρο  (Επόμενο) ή  (Προηγούμενο).

Για να επεξεργαστείτε ένα χαρακτήρα σε μια γραμμή κειμένου, τοποθετήστε το δρομέα σε αυτόν το χαρακτήρα και χρησιμοποιήστε τα πλήκτρα  και  στα δύο άκρα του πλήκτρου διαστήματος στην οθόνη.

Για να κλείσετε το πληκτρολόγιο της οθόνης, επιλέξτε **Πραγμ** και πατήστε **OK**.

#### Απόκρυψη καναλιού

Μπορείτε να αποκρύψετε ένα κανάλι από τη λίστα καναλιών. Αν πραγματοποιήσετε αναζήτηση των καναλιών, το κρυφό κανάλι παραλείπεται.

1 Στη λίστα καναλιών, επισημάνετε το κανάλι το οποίο θέλετε να αποκρύψετε.

2 Πατήστε το πλήκτρο  (Επιλογές) και επιλέξτε **Απόκρυψη καναλιού**. Μόλις κλείσετε τη λίστα καναλιών, γίνεται απόκρυψη του καναλιού.

#### Εμφάνιση κρυφών καναλιών

Μπορείτε να ανακαλέσετε όλα τα κρυφά κανάλια και να τα εμφανίσετε ξανά.

1 Στη Λίστα καναλιών, πατήστε το πλήκτρο  (Επιλογές) και επιλέξτε **Εμφάνιση κρυφών καναλιών**. Τώρα εμφανίζονται ξανά όλα τα κανάλια στη λίστα καναλιών.

2 Πατήστε το πλήκτρο  (Επιλογές) και επιλέξτε **Εμφάνιση όλων** για να εμφανίσετε τα ήδη κρυφά κανάλια.

Εναλλακτικά, αν θέλετε να αφήσετε κρυφά τα κανάλια που ήδη έχετε αποκρύψει, πατήστε το πλήκτρο  (Επιλογές) και επιλέξτε **Έξοδος**.

#### Επιλογές

Το μενού *Επιλογές* περιλαμβάνει ρυθμίσεις σχετικά με αυτό που προβάλλεται στην οθόνη. Ανάλογα με το περιεχόμενο που προβάλλεται, το μενού *Επιλογές* έχει διαφορετικές ρυθμίσεις.

Πατήστε το πλήκτρο  (Επιλογές) οποιαδήποτε στιγμή για να δείτε τις διαθέσιμες επιλογές.

Για έξοδο από το μενού *Επιλογές*, πατήστε το πλήκτρο  ξανά.

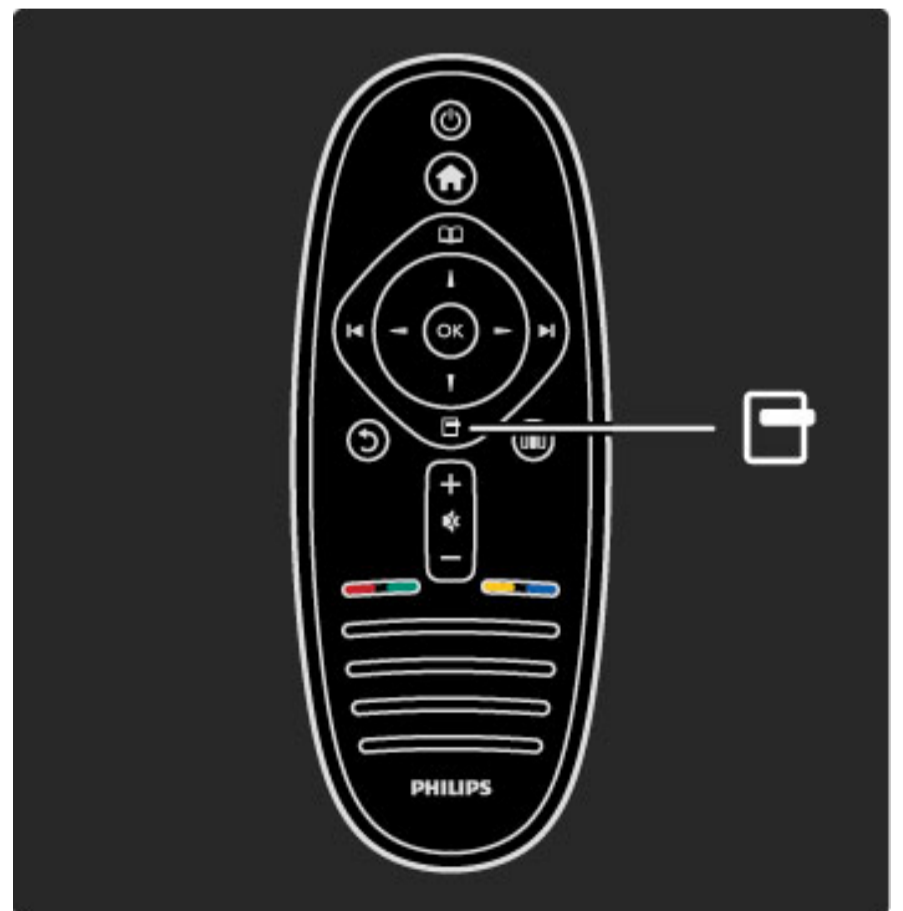



## ▢▢▢ Προσαρμογή

Από το μενού Προσαρμογή μπορείτε να προσαρμόσετε γρήγορα τις ρυθμίσεις εικόνας, ήχου και Ambilight.

Πατήστε το πλήκτρο ▢▢▢ για να ανοίξετε το μενού Προσαρμογή. Επιλέξτε ένα στοιχείο με τα πλήκτρα πλοήγησης και πατήστε **OK**.

Για έξοδο από το μενού Προσαρμογή, πατήστε ξανά το πλήκτρο ▢▢▢.

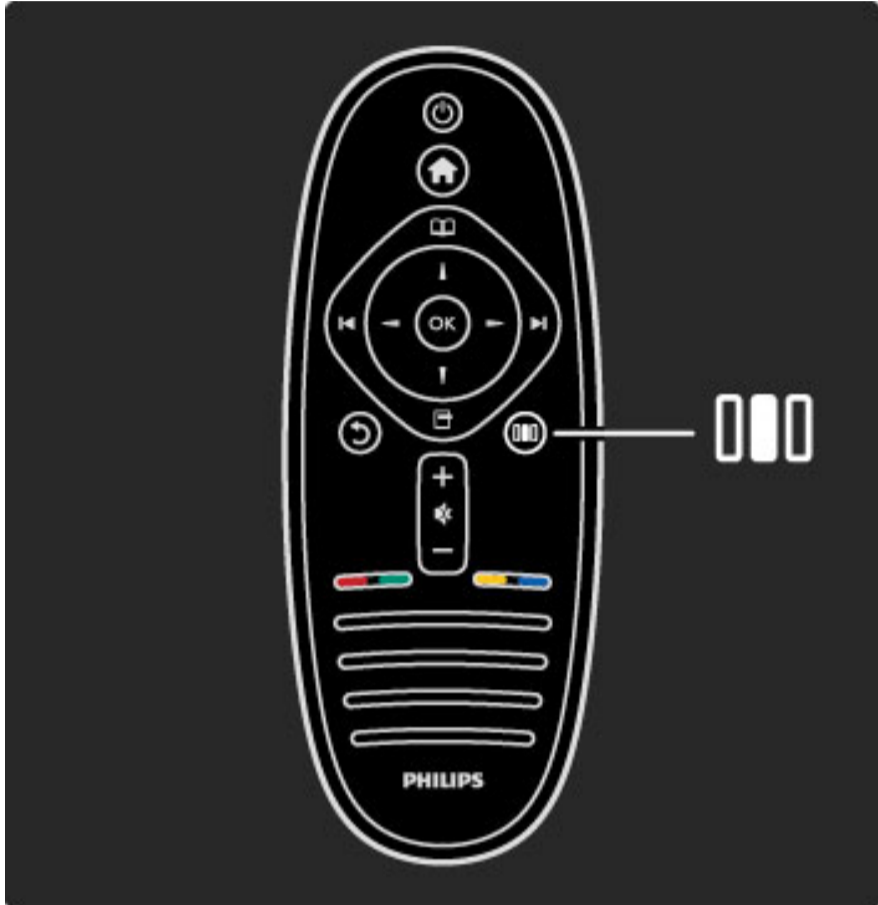

### Πλεονεκτήματα

Στο μενού Προσαρμογή μπορείτε να μειώσετε γρήγορα ή να επιταχύνετε τη λειτουργία Ambilight dynamics, να προσαρμόσετε το φORMά εικόνας ή να μετατοπίσετε την εικόνα λίγο προς τα πάνω για να βλέπετε τους υπότιτλους και να επιλέξετε μια προεπιλογή για την εικόνα ή τον ήχο ανάλογα με αυτό που παρακολουθείτε. Αν ένα σύστημα Home Cinema, συνδεδεμένο με EasyLink, πραγματοποιεί προώθηση των προεπιλογών ήχου, μπορείτε να επιλέξετε και αυτές τις προεπιλεγμένες ρυθμίσεις.

Στο μενού Προσαρμογή μπορείτε να κάνετε τις εξής ρυθμίσεις:

- Ενεργοποίηση ή απενεργοποίηση της λειτουργίας Ambilight
- Ambilight dynamics
- ΦORMά εικόνας
- Έξυπνη εικόνα (προεπιλογές)
- Έξυπνος ήχος (προεπιλογές)
- Ηχεία
- Surround
- Μετατόπιση εικόνας

### Ambilight

Διαβάστε περισσότερα για τις ρυθμίσεις Ambilight στο κεφάλαιο **Βοήθεια > Χρήση της τηλεόρασής σας > Χρήση Ambilight**.

### ΦORMά εικόνας

Διαβάστε περισσότερα για τις ρυθμίσεις του φORMά εικόνας στο κεφάλαιο **Βοήθεια > Χρήση της τηλεόρασής σας > Παρακολούθηση TV > ΦORMά εικόνας**.

### Έξυπνη εικόνα, έξυπνος ήχος

Μπορείτε να ρυθμίσετε την τηλεόραση στην προκαθορισμένη ρύθμιση που ταιριάζει καλύτερα στο περιεχόμενο το οποίο παρακολουθείτε.

Διαβάστε περισσότερα για τις έξυπνες ρυθμίσεις στο κεφάλαιο **Βοήθεια > Χρήση της τηλεόρασής σας > Παρακολούθηση TV > Έξυπνες ρυθμίσεις**

### Ηχεία

Για να ακούτε τον ήχο μέσα από τα ηχεία της τηλεόρασης, κλείστε το μενού Βοήθεια, πατήστε το πλήκτρο ▢▢▢ (Προσαρμογή), επιλέξτε **Ηχεία** και, στη συνέχεια, **TV**.

Επιλέξτε **Ενισχυτής** αν θέλετε να ακούτε τον ήχο μέσω ενός συνδεδεμένου συστήματος Home Cinema ή ενισχυτή.

Αυτές οι ρυθμίσεις παρακάμπτουν προσωρινά οποιεσδήποτε ρυθμίσεις EasyLink.

### Surround

Για αυτόματη αλλαγή της τηλεόρασης στην καλύτερη λειτουργία ήχου surround (ανάλογα με το πρόγραμμα που μεταδίδεται), κλείστε το μενού Βοήθεια, πατήστε το πλήκτρο ▢▢▢ (Προσαρμογή), επιλέξτε **Surround** και, στη συνέχεια, πατήστε την επιλογή **Ανοιχτό**.

### Μετατόπιση εικόνας

Μπορείτε να μετατοπίσετε την εικόνα στην οθόνη κατακόρυφα ή οριζόντια ανάλογα με την είσοδο τηλεόρασης. Για παράδειγμα, μπορείτε να μετατοπίσετε την εικόνα κατακόρυφα προς τα πάνω για να εμφανίζονται πλήρως οι υπότιτλοι.

Κατά την παρακολούθηση τηλεόρασης, πατήστε το πλήκτρο ▢▢▢ (Προσαρμογή), επιλέξτε **Μετατόπιση εικόνας** και πατήστε **OK**. Μετατοπίστε την εικόνα με τα πλήκτρα πλοήγησης. Πατήστε **OK** για να διακόψετε τη μετατόπιση εικόνας.



## 2.3 Παρακολούθηση τηλεόρασης

### Αλλαγή καναλιών

Για την παρακολούθηση τηλεόρασης και την αλλαγή τηλεοπτικών καναλιών, πρέπει να είναι επιλεγμένη η δραστηριότητα **Παρακολούθηση TV** από το Αρχικό μενού.

Για να παρακολουθήσετε τηλεόραση, πατήστε το πλήκτρο , επιλέξτε **Παρακολούθηση TV** και, στη συνέχεια, πατήστε **OK**.



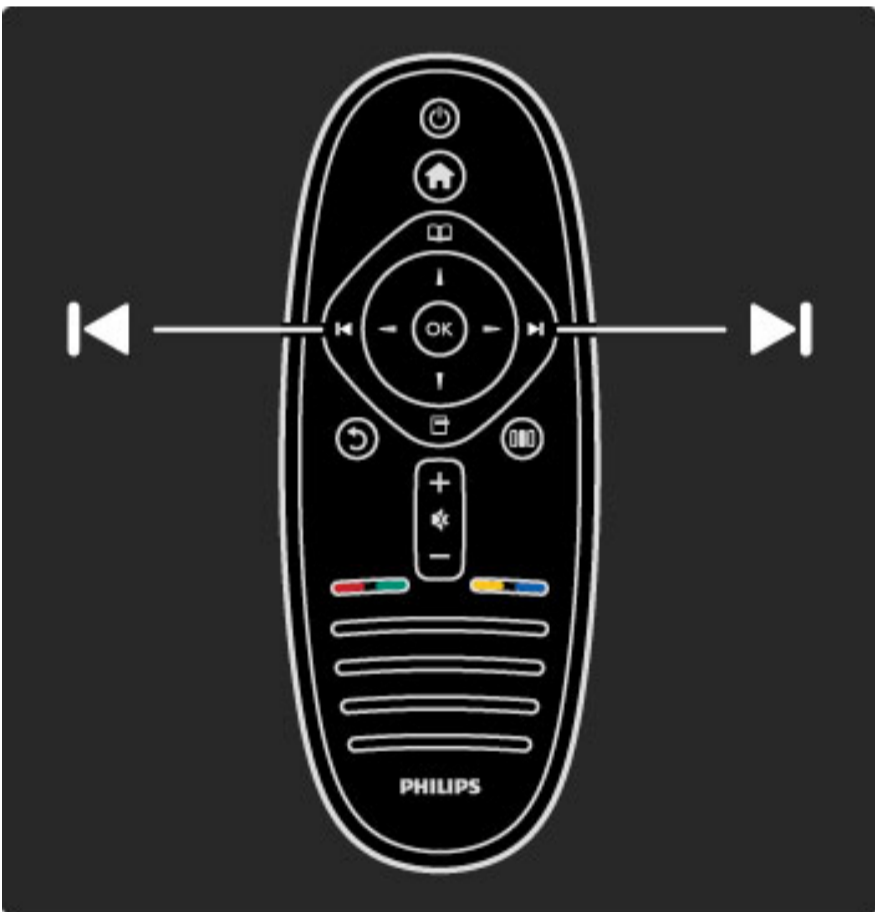

Για να αλλάξετε τηλεοπτικά κανάλια, πατήστε το πλήκτρο  ή  στο τηλεχειριστήριο. Μπορείτε να πατήσετε ένα αριθμητικό πλήκτρο αν γνωρίζετε τον αριθμό του επιθυμητού καναλιού ή να χρησιμοποιήσετε τη λίστα καναλιών για να επιλέξετε κανάλι.

Για να επιστρέψετε στο προηγούμενο κανάλι, πατήστε το πλήκτρο  (Πίσω).





#### Λίστα καναλιών

Για να δείτε τη λίστα καναλιών ενώ παρακολουθείτε τηλεόραση, πατήστε το πλήκτρο  για να ανοίξετε το μενού Αναζήτηση. Επιλέξτε **Λίστα καναλιών** και πατήστε **OK**. Επιλέξτε ένα κανάλι με τα πλήκτρα πλοήγησης και πατήστε **OK** για μετάβαση στο συγκεκριμένο κανάλι.

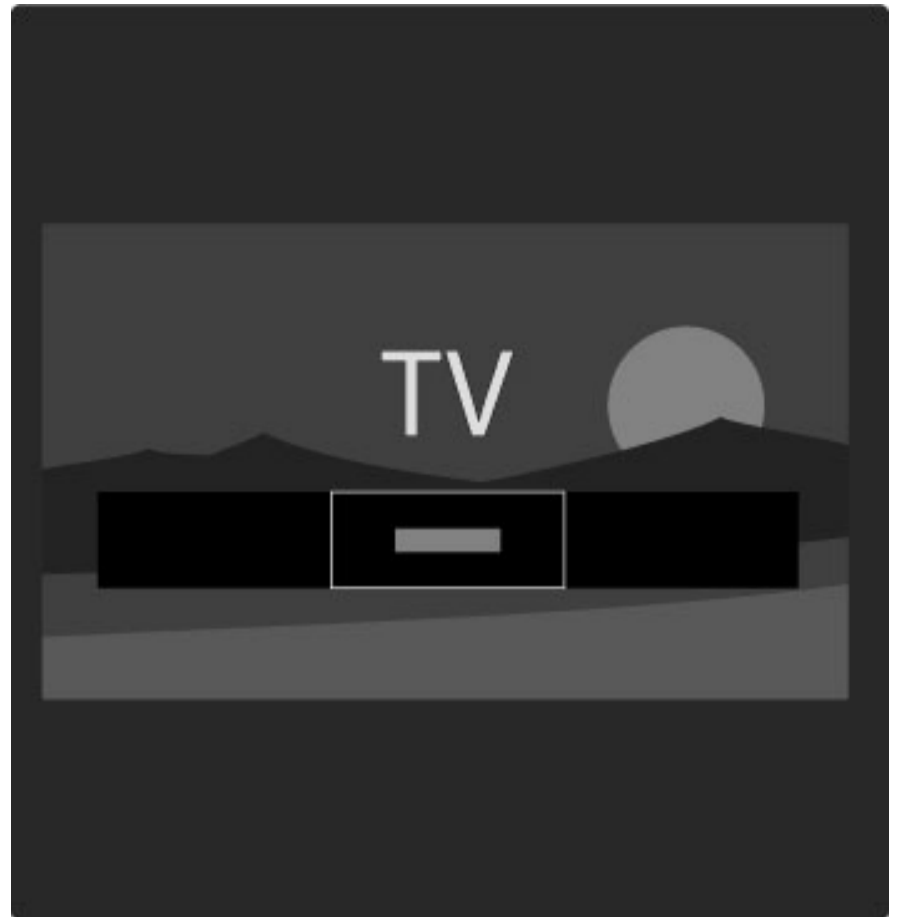
Για έξοδο από τη Λίστα καναλιών χωρίς να αλλάξετε κανάλι, πατήστε το πλήκτρο  (Πίσω).



#### Σελίδες λίστας καναλιών

Η λίστα καναλιών μπορεί να περιλαμβάνει πολλές σελίδες. Για να δείτε την επόμενη ή την προηγούμενη σελίδα της λίστας καναλιών, πατήστε το πλήκτρο  ή .

Μπορείτε να αλλάξετε τη σειρά και τα ονόματα των καναλιών ή να ορίσετε ένα κανάλι ως αγαπημένο. Διαβάστε περισσότερα σχετικά με τη λίστα καναλιών στο κεφάλαιο **Βοήθεια > Χρήση της τηλεόρασής σας > Μενού > Αναζήτηση** .

#### Ραδιοφωνικά κανάλια

Αν είναι διαθέσιμη η λειτουργία ψηφιακής μετάδοσης, γίνεται εγκατάσταση ψηφιακών ραδιοφωνικών σταθμών κατά την εγκατάσταση της συσκευής σας. Μπορείτε να μεταβείτε σε ένα ραδιοφωνικό κανάλι όπως ακριβώς και σε ένα τηλεοπτικό κανάλι. Συνήθως, κατά την εγκατάσταση καναλιών DVB-C, οι ραδιοφωνικοί σταθμοί τοποθετούνται από τον αριθμό καναλιού 1001 και μετά.

#### Επιλογές για παρακολούθηση τηλεοπτικών καναλιών

Με την ψηφιακή τηλεοπτική μετάδοση, μπορείτε να δείτε το πρόγραμμα που μεταδίδεται τώρα ή που θα μεταδοθεί στη συνέχεια, να ενεργοποιήσετε ή να απενεργοποιήσετε τη λειτουργία υπότιτλων ή ακόμα και να προβάλλετε τα διαγνωστικά στοιχεία ενός καναλιού.

Ενώ παρακολουθείτε ένα τηλεοπτικό κανάλι, πατήστε το πλήκτρο  (Επιλογές) για να ορίσετε μια διαθέσιμη επιλογή.

#### Τι υπάρχει

Αυτή η επιλογή παρουσιάζει πληροφορίες για το τρέχον και το επόμενο πρόγραμμα σε ένα συγκεκριμένο κανάλι. Χρησιμοποιήστε τα πλήκτρα πλοήγησης για κύλιση στο κείμενο ή για μετάβαση στην επόμενη στήλη.

#### Κατάσταση

Ανάλογα με τη μετάδοση, η σελίδα κατάστασης εμφανίζει σχετικές πληροφορίες. Μπορείτε να χρησιμοποιήσετε αυτές τις πληροφορίες για να βελτιώσετε το σήμα καναλιού ή να ελέγξετε αν ορισμένες υπηρεσίες είναι διαθέσιμες.



## Επιλογή βίντεο

Τα ψηφιακά τηλεοπτικά κανάλια μπορούν να προσφέρουν πολλαπλά σήματα βίντεο (μεταδόσεις πολλαπλής τροφοδοσίας), διαφορετικές απόψεις της κάμερας ή γωνίες του ίδιου συμβάντος, καθώς και διαφορετικά προγράμματα ενός καναλιού. Στη τηλεόραση εμφανίζεται ένα μήνυμα που σας ενημερώνει αν υπάρχουν διαθέσιμα κανάλια αυτού του είδους. Αν υπάρχουν, πατήστε το πλήκτρο  (Επιλογές) και, στη συνέχεια, πατήστε **Επιλογή βίντεο** για να ορίσετε την επιλογή σας.



## Αγαπημένα κανάλια

Στη λίστα καναλιών μπορείτε να επισημάνετε ένα κανάλι ως αγαπημένο. Επίσης, μπορείτε να ρυθμίσετε τη λίστα καναλιών ώστε να εμφανίζει μόνο τα αγαπημένα κανάλια.

Για να ανοίξετε τη **Λίστα καναλιών** ενώ παρακολουθείτε τηλεόραση, πατήστε το πλήκτρο  (Αναζήτηση) από το τηλεχειριστήριο.



### Ρύθμιση αγαπημένου καναλιού

Ενώ παρακολουθείτε τηλεόραση, πατήστε το πλήκτρο  για να ανοίξετε το μενού Αναζήτηση. Επιλέξτε το στοιχείο **Λίστα καναλιών** και πατήστε **OK**. Μεταβείτε στο κανάλι που θέλετε να επισημάνετε ως αγαπημένο και πατήστε το πλήκτρο  (Επιλογές). Επιλέξτε **Επισημάνση ως αγαπημένο**. Στη λίστα καναλιών, το αγαπημένο κανάλι επισημάνεται με το σύμβολο ★. Μπορείτε να καταργήσετε την επισημάνση ενός αγαπημένου καναλιού επιλέγοντας **Κατάργηση επισημάνσης ως αγαπημένο**.

### Παρακολούθηση μόνο των αγαπημένων καναλιών

Μπορείτε να ρυθμίσετε τη λίστα καναλιών ώστε να εμφανίζονται μόνο τα αγαπημένα σας κανάλια.

Με τη λίστα στην οθόνη, πατήστε το πλήκτρο  (Επιλογές) και επιλέξτε **Επιλογή λίστ**. Επιλέξτε **Αγαπημένα** από τη λίστα και πατήστε **OK**.

Εχοντας επιλέξει τη λίστα των αγαπημένων, θα βλέπετε μόνο τα αγαπημένα σας κανάλια όταν πραγματοποιείτε αναζήτηση μεταξύ των καναλιών.

## Οδηγός προγράμματος

Ο Οδηγός προγράμματος είναι ένας οδηγός στην οθόνη ο οποίος σας ενημερώνει για τα προγραμματισμένα τηλεοπτικά προγράμματα. Μπορείτε να ορίσετε μια υπενθύμιση έτσι ώστε να σας ενημερώνει όταν κάποιο πρόγραμμα ξεκινάει ή να επιλέξετε προγράμματα ανά είδος.

Ο Οδηγός προγράμματος παρέχεται από το σύστημα αναμετάδοσης ή το Net TV.



Για να δείτε τον Οδηγό προγράμματος ενώ παρακολουθείτε τηλεόραση, πατήστε το πλήκτρο  για να ανοίξετε το μενού Αναζήτηση. Επιλέξτε **Οδηγός προγράμματος** και πατήστε **OK**.

Για έξοδο από τον Οδηγό προγράμματος χωρίς να αλλάξετε κάποια ρύθμιση, πατήστε το πλήκτρο  (Πίσω).

### Χρήση για πρώτη φορά

Την πρώτη φορά που ανοίγετε τον Οδηγό προγράμματος, η τηλεόραση πραγματοποιεί σάρωση όλων των τηλεοπτικών καναλιών για τις πληροφορίες του οδηγού προγράμματος. Αυτή η διαδικασία μπορεί να διαρκέσει μερικά λεπτά. Αυτά τα δεδομένα αποθηκεύονται στην τηλεόραση. Διαβάστε επίσης την **Ενημέρωση οδηγού προγράμματος** από τις επιλογές Οδηγού προγράμματος.

### Επιλογές Οδηγού προγράμματος

Επιλέξτε ένα πρόγραμμα με τα πλήκτρα πλοήγησης και πατήστε το πλήκτρο  (Επιλογές) για να επιλέξετε τα εξής:

#### • Ρύθμιση υπενθύμισης

Για να ρυθμίσετε την υπενθύμιση στην οθόνη ώστε να ενημερώνεστε για την έναρξη ενός προγράμματος, επιλέξτε το στοιχείο **Ρύθμ υπενθύμ** και πατήστε **OK**. Το πρόγραμμα επισημαίνεται με το σύμβολο . Για να ακυρώσετε αυτή την υπενθύμιση, επιλέξτε **Διαγρ υπενθύμ** και πατήστε **OK**.

#### • Αλλαγή ημέρας

Δείτε τα προγράμματα της προηγούμενης ή της επόμενης ημέρας.

#### • Περισσότερες πληροφορίες

Εμφανίζονται οι λεπτομέρειες και η σύνοψη προγράμματος.

#### • Αναζήτηση ανά είδος

Προβολή όλων των επιλεγμένων προγραμμάτων ανά είδος.

#### • Προγραμμ. υπενθυμίσεις

Αν έχετε ρυθμίσει μια υπενθύμιση, μπορείτε να προβάλλετε μια λίστα με όλες τις προγραμματισμένες υπενθυμίσεις.

#### • Ενημέρωση οδηγού προγράμματος

Μετά από την πρώτη σάρωση, η τηλεόραση αποθηκεύει τα δεδομένα του οδηγού προγράμματος. Αν ενημερώσετε ή εγκαταστήσετε ξανά τα κανάλια ή αλλάξετε τη σειρά της λίστας καναλιών, πρέπει να ενημερώσετε αυτά τα δεδομένα.

Για να ενημερώσετε τα δεδομένα, επιλέξτε το στοιχείο

**Ενημέρωση οδηγού προγράμματος**. Οι υπενθυμίσεις διαγράφονται και γίνεται αποθήκευση των νέων δεδομένων.

#### Λεπτομέρειες

Ανάλογα με το σύνολο των καναλιών που φέρουν δεδομένα οδηγού προγράμματος, η τηλεόραση αποθηκεύει τις πληροφορίες του οδηγού για μέχρι και οκτώ ημέρες.

#### Σύστημα αναμετάδοσης ή δίκτυο

Για να επιλέξετε την προέλευση των πληροφοριών του Οδηγού προγράμματος, πατήστε **🏠** > **Ρύθμιση** > **Ρυθμίσεις τηλεόρασης** > **Προτιμήσεις** > **Οδηγός προγράμματος**.

Επιλέξτε **Από το δίκτυο** ή **Από το σύστημα αναμετάδοσης**.

#### Από το δίκτυο

Μέχρι να συνδεθείτε με το Net TV, οι πληροφορίες του οδηγού προγράμματος προέρχονται από το σύστημα αναμετάδοσης. Όταν συνδεθείτε με το Net TV, η τηλεόραση συνδέεται αυτόματα στο Internet για τη λήψη πληροφοριών του οδηγού προγράμματος.

#### Από το σύστημα αναμετάδοσης

Οι πληροφορίες οδηγού λαμβάνονται από το σύστημα μετάδοσης/παροχέα.

## Ρυθμίσεις έξυπνης εικόνας και ήχου

Για εύκολη προσαρμογή της εικόνας ή του ήχου, μπορείτε να επιλέξετε μία από τις προεπιλεγμένες ρυθμίσεις.

Ενώ παρακολουθείτε τηλεόραση, πατήστε το πλήκτρο **🔊** για να ανοίξετε το μενού Προσαρμογή και επιλέξτε **Έξυπνη εικόνα** ή **Έξυπνος ήχος**. Ορίστε μια επιλογή από τη λίστα και πατήστε **OK**.

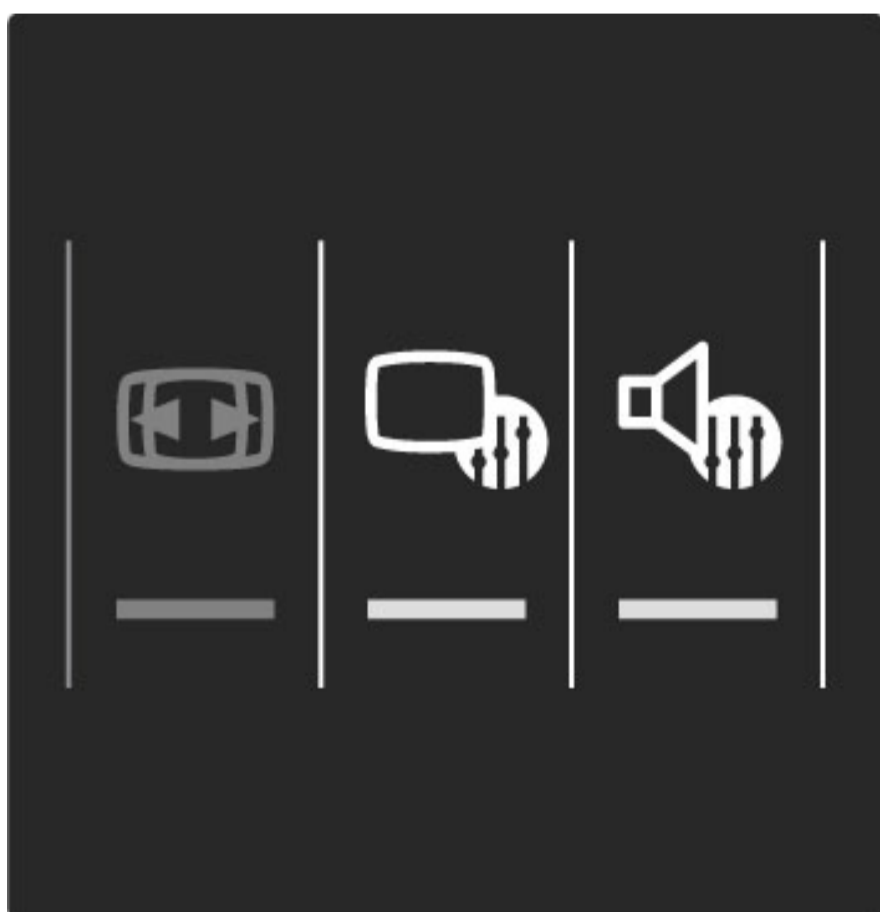

#### Έξυπνη εικόνα και έξυπνος ήχος

Οι έξυπνες ρυθμίσεις είναι ένας συνδυασμός προκαθορισμένων ρυθμίσεων που είναι κατάλληλες για μια συγκεκριμένη χρήση, όπως κατά τη λειτουργία παιχνιδιών ή την προβολή εικόνων στη διάρκεια της ημέρας.

Μπορείτε να προσαρμόσετε μια συγκεκριμένη ρύθμιση, όπως Φωτεινότητα ή Αντίθεση, Μπάσα ή Πρίμα, για μια επιλεγμένη έξυπνη ρύθμιση. Η έξυπνη ρύθμιση αποθηκεύει τις προσαρμογές που πραγματοποιείτε.

#### Προσαρμογή έξυπνων ρυθμίσεων

Για να προσαρμόσετε μια συγκεκριμένη έξυπνη ρύθμιση, επιλέξτε την έξυπνη ρύθμιση και πατήστε **OK**. Στη συνέχεια, πατήστε το πλήκτρο **🏠** και επιλέξτε **Ρύθμιση**. Επιλέξτε **Ρυθμίσεις τηλεόρασης**, μεταβείτε στη συγκεκριμένη ρύθμιση και προσαρμόστε τη.

Για να επιστρέψετε στις αρχικές τιμές των έξυπνων ρυθμίσεων, αναιρώντας τις προσαρμογές που έχετε πραγματοποιήσει, αρχικά πρέπει να επιλέξετε την έξυπνη ρύθμιση που θέλετε να επαναφέρετε. Στη συνέχεια, πατήστε **🏠** > **Ρύθμιση** > **Ρυθμίσεις τηλεόρασης**, επιλέξτε **Επαναφορά** και πατήστε **OK** για να επιβεβαιώσετε την επιλογή σας.

Διαβάστε περισσότερα για την προσαρμογή μεμονωμένων ρυθμίσεων στο κεφάλαιο **Βοήθεια** > **Ρύθμιση** > **Εικόνα, ήχος και Ambilight**.

#### Λίστα έξυπνης εικόνας

- **Προσωπική** - Οι ρυθμίσεις που πραγματοποιείτε από την επιλογή Εξατομίκευση εικόνας και ήχου
- **Ζωντανό** - Ιδανικό για προβολή στη διάρκεια της ημέρας
- **Φυσική** - Ρυθμίσεις φυσικής εικόνας
- **Σινεμά** - Ιδανικό για την παρακολούθηση ταινιών
- **Παιχνίδι** - Ιδανικό για παιχνίδι
- **Εξοικον ενέργη** - Ρυθμίσεις για εξοικονόμηση ενέργειας

- **Τυπικό** - Τυπικές εργοστασιακές ρυθμίσεις
- **Φωτ.** - Ιδανική για προβολή φωτογραφιών
- **Συνήθης** - Μια ρύθμιση έξυπνης εικόνας που είναι ελεύθερη για οποιαδήποτε ρύθμιση επιθυμείτε

#### Λίστα έξυπνου ήχου

- **Προσωπική** - Οι προσωπικές ρυθμίσεις που πραγματοποιείτε από την επιλογή Εξατομίκευση εικόνας και ήχου
- **Τυπικό** - Τυπικές εργοστασιακές ρυθμίσεις
- **Ειδήσεις** - Ιδανικό για την παρακολούθηση ομιλιών
- **Σινεμά** - Ιδανικό για την παρακολούθηση ταινιών
- **Παιχνίδι** - Ιδανικό για παιχνίδι
- **Δράμα** - Ιδανικό για τηλεοπτικές σαπουνόπερες
- **Αθλητικά** - Ιδανικό για αθλητικά προγράμματα

## Φορμά εικόνας

Εάν στην οθόνη εμφανίζονται μαύρες γραμμές, μπορείτε να προσαρμόσετε την εικόνα σε ένα φορμά που να καταλαμβάνει ολόκληρη την επιφάνεια της οθόνης.

Ενώ παρακολουθείτε τηλεόραση, πατήστε το πλήκτρο **🔊** για να ανοίξετε το μενού Προσαρμογή και επιλέξτε **Φορμά εικόνας**. Επιλέξτε ένα φορμά από τη λίστα και πατήστε **OK**.



### Φορμά εικόνας

Τα παρακάτω φορμά είναι διαθέσιμα ανάλογα με την εικόνα που εμφανίζεται στην οθόνη:

- **Αυτόματη κάλυψη της οθόνης**

Μεγεθύνει την εικόνα ώστε να καλύπτει την οθόνη. Παρουσιάζεται ελάχιστη παραμόρφωση της εικόνας και οι υπότιτλοι είναι ορατοί. Δεν ενδείκνυται για χρήση με υπολογιστή.

- **Αυτόματο zoom**

Πραγματοποιεί αυτόματο ζουμ στην εικόνα για να καλύψει την οθόνη όσο το δυνατό περισσότερο χωρίς παραμόρφωση. Μπορεί να εμφανιστούν μαύρες γραμμές. Δεν είναι κατάλληλη για χρήση με υπολογιστή.

- **Υπερδιεύρυνση**

Αφαιρεί τις μαύρες γραμμές στο πλάι στις μεταδόσεις 4:3. Η εικόνα προσαρμόζεται στο μέγεθος της οθόνης.

- **Διεύρυνση**

Αλλάζει την κλίμακα της εικόνας σε φορμά 16:9.

- **Ευρεία οθόνη**

Αυξάνει την κλίμακα της εικόνας σε φορμά 16:9.

- **Χωρίς κλιμάκωση**

Ειδική λειτουργία για HD ή σύνδεση με υπολογιστή. Πραγματοποιείται προβολή pixel προς pixel. Μπορεί να εμφανίζονται μαύρες γραμμές σε εικόνες που προέρχονται από υπολογιστή.

---

## Μετάβαση σε λειτουργία αναμονής

Εάν η τηλεόραση είναι ενεργοποιημένη, πατήστε **⏻** στο τηλεχειριστήριο για να μεταβεί σε αναμονή. Ανάβει η κόκκινη ενδεικτική λυχνία αναμονής.

*Παρόλο που η τηλεόραση καταναλώνει πολύ λίγη ενέργεια όταν βρίσκεται σε κατάσταση αναμονής, εξακολουθεί να καταναλώνει ενέργεια.*

Όταν δεν χρησιμοποιείτε την τηλεόρασή σας για μεγάλο χρονικό διάστημα, σας συνιστούμε να την απενεργοποιείτε από το διακόπτη λειτουργίας.

---

## 2.4 Παρακολούθηση από συνδεδεμένη συσκευή

---

### Επιλογή συσκευής

Όταν μια συνδεδεμένη συσκευή προστίθεται στο Αρχικό μενού, μπορείτε εύκολα να την επιλέξετε.

Για να επιλέξετε και να παρακολουθήσετε μια συνδεδεμένη συσκευή ή δραστηριότητα, πατήστε το πλήκτρο  για να ανοίξετε το **Αρχικό μενού**, επιλέξτε τη συσκευή ή τη δραστηριότητά της και πατήστε **OK**. Η συσκευή πρέπει να είναι ενεργοποιημένη.

Διαβάστε περισσότερα σχετικά με την επιλογή Προσθήκη συσκευών επιλέγοντας **Βοήθεια > Χρήση της τηλεόρασής σας > Μενού > Αρχικό μενού**.

---

### Χρήση του τηλεχειριστηρίου τηλεόρασης

Το τηλεχειριστήριο της τηλεόρασης μπορεί να ελέγχει μια συσκευή αν αυτή είναι συνδεδεμένη με HDMI και διαθέτει EasyLink (HDMI-CEC).

Διαβάστε περισσότερα για το τηλεχειριστήριο EasyLink επιλέγοντας **Βοήθεια > Χρήση της τηλεόρασής σας > Τηλεχειριστήριο > Τηλεχειριστήριο EasyLink**.

## 2.5 Ambilight

### Πλεονεκτήματα

Το Ambilight σας προσφέρει μια πιο χαλαρωτική εμπειρία παρακολούθησης και βελτιωμένη ποιότητα εικόνας.

Χαμηλώστε την ένταση του φωτός στο δωμάτιο και τοποθετήστε την τηλεόραση σε απόσταση 25 εκατοστών από τον τοίχο για βέλτιστη απόδοση του Ambilight. Για να αποφύγετε την κακή λήψη των υπέρυθρων ακτίνων από το τηλεχειριστήριο, τοποθετείτε τις συσκευές σας μακριά από το Ambilight.

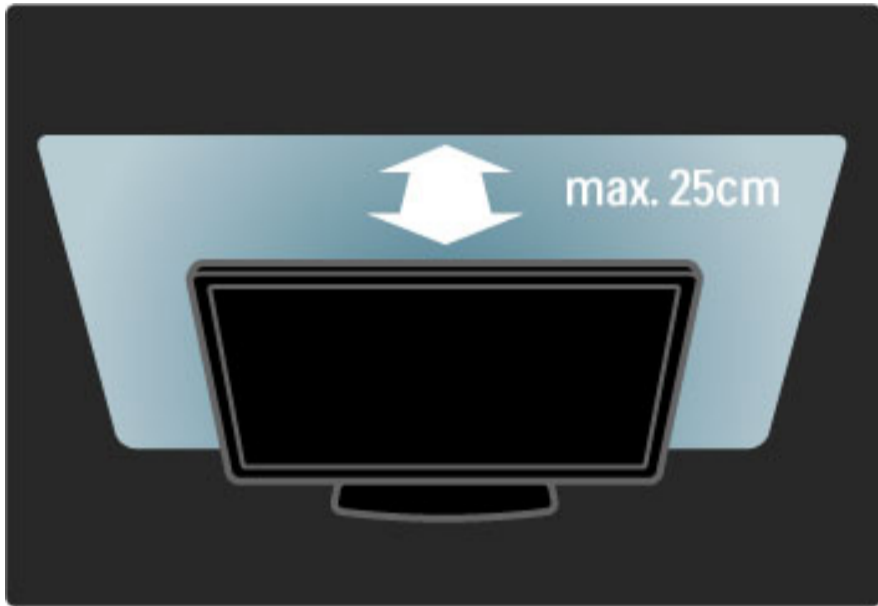

### Προσαρμογή

Μπορείτε να χρησιμοποιήσετε το μενού Προσαρμογή για να ορίσετε τις ρυθμίσεις Ambilight που χρησιμοποιείτε συνήθως.

Ενώ παρακολουθείτε τηλεόραση, πατήστε το πλήκτρο **OK** για να ανοίξετε το **μενού Προσαρμογή**. Για έξοδο από το μενού Προσαρμογή, πατήστε ξανά το πλήκτρο **OK**.

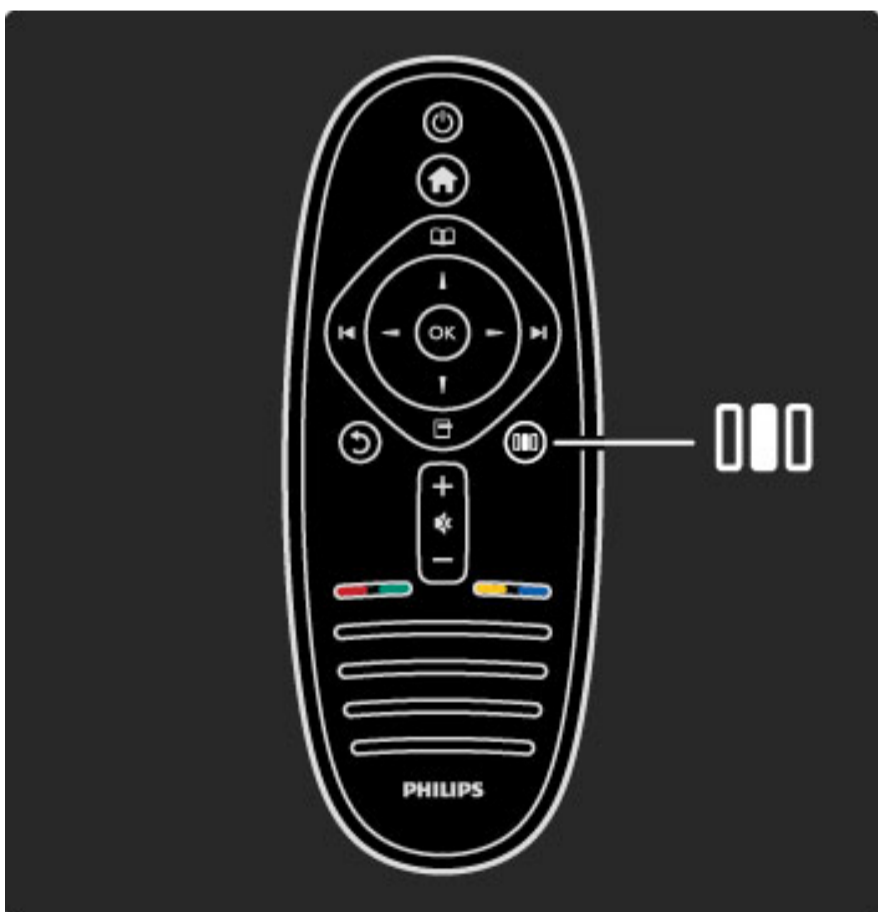

**Ενεργοποίηση ή απενεργοποίηση της λειτουργίας Ambilight**  
Στο μενού Προσαρμογή, επιλέξτε **Ambilight** και πατήστε **OK**. Ορίστε τη λειτουργία Ambilight σε **Ανοιχτό** ή **Κλειστό**.

#### Ambilight dynamic

Στο μενού Προσαρμογή, επιλέξτε **Ambilight dynamic** και πατήστε **OK**. Προσαρμόστε την ταχύτητα απόκρισης της λειτουργίας Ambilight στις εικόνες της οθόνης.

#### Φωτεινότητα Ambilight

Στο μενού Προσαρμογή, επιλέξτε **Φωτεινότητα Ambilight** και πατήστε **OK**. Προσαρμόστε την φωτεινότητα της λειτουργίας Ambilight.

#### Χρώμα Ambilight

Στο μενού Προσαρμογή, επιλέξτε **Χρώμα Ambilight** και πατήστε **OK**. Επιλέξτε **Δυναμικό**, αν η λειτουργία Ambilight πρέπει να ανταποκρίνεται στις εικόνες της οθόνης ή επιλέξτε ένα από τα καθορισμένα χρώματα. Επιλέξτε **Συνήθης** αν θέλετε να ορίσετε ένα συγκεκριμένο καθορισμένο χρώμα.

Διαβάστε περισσότερα για τις ρυθμίσεις Ambilight στο κεφάλαιο **Βοήθεια > Χρήση της τηλεόρασής σας > Χρήση Ambilight > Ρύθμιση**.

### Ρύθμιση

Όπως συμβαίνει με τις ρυθμίσεις στο μενού Προσαρμογή, έτσι και η λειτουργία Ambilight περιλαμβάνει ορισμένες ρυθμίσεις για προχωρημένους. Μπορείτε να ορίσετε ένα δικό σας καθορισμένο χρώμα ή καθυστέρηση της απενεργοποίησης της λειτουργίας Ambilight μετά την απενεργοποίηση της τηλεόρασής σας.

Για να ανοίξετε το μενού Ambilight, πατήστε το πλήκτρο **↑** και επιλέξτε **Ρύθμιση > Ρυθμίσεις τηλεόρασης > Ambilight**.

#### Προσαρμογή χρώματος

Για να ορίσετε το δικό σας Χρώμα Ambilight, επιλέξτε **Συνήθης** από το μενού **Χρώμα** της λειτουργίας Ambilight. Έχοντας επιλέξει Συνήθης, μπορείτε να ανοίξετε το μενού **Συνήθη χρώματα**. Επιλέξτε **Παλέτα** για να ορίσετε το δικό σας χρώμα. Τα Συνήθη χρώματα Ambilight είναι μια ρύθμιση καθορισμένων (μη δυναμικών) χρωμάτων.

#### Διαχωρισμός

Για να ορίσετε τη διαφορά ανάμεσα στο επίπεδο του χρώματος σε κάθε πλευρά της τηλεόρασης, επιλέξτε **Διαχωρισμός**. Αν **απενεργοποιήσετε** τη λειτουργία Διαχωρισμός, το Ambilight θα παρέχει ένα δυναμικό αλλά ομοιόμορφο χρώμα.

#### Απενεργοποίηση τηλεόρασης

Για να ρυθμίσετε το Ambilight για σταδιακό σβήσιμο και απενεργοποίηση σε μερικά δευτερόλεπτα αφού απενεργοποιήσετε την τηλεόραση, επιλέξτε **Απενεργ τηλεόρ.** Περιμένετε μέχρι το Ambilight να σβήσει και να απενεργοποιηθεί πλήρως πριν ενεργοποιήσετε ξανά την τηλεόραση.

#### Scenea lounge light

Για να απενεργοποιείται πάντα η λειτουργία Ambilight όταν είναι ενεργοποιημένο το Scenea, επιλέξτε **Scenea lounge light** και, στη συνέχεια, επιλέξτε **Κλειστό**.

#### Χρώμα τοίχου

Το χρώμα του τοίχου πίσω από την τηλεόρασή σας μπορεί να επηρεάσει το χρωματικό αποτέλεσμα του Ambilight. Για να διορθώσετε αυτή την επίδραση, επιλέξτε **Χρώμα τοίχου** και, στη συνέχεια, επιλέξτε ένα χρώμα που αντιστοιχεί με το χρώμα του τοίχου σας. Η λειτουργία Ambilight θα διορθώσει τα χρώματά της σε ένα συνδυασμό που ταιριάζει καλύτερα με το χρώμα του τοίχου πίσω από την τηλεόραση.

## Lounge light

Διαβάστε περισσότερα για τη λειτουργία Lounge light στο κεφάλαιο **Βοήθεια > Χρήση της τηλεόρασής σας > Χρήση Ambilight > Lounge light**.

---

## Lounge light

Όταν η τηλεόραση βρίσκεται σε κατάσταση αναμονής, μπορείτε να ενεργοποιήσετε το Ambilight και να δημιουργήσετε ένα εφέ Lounge light στο δωμάτιο.

Για να ενεργοποιήσετε το Ambilight όταν η τηλεόραση βρίσκεται σε αναμονή, πατήστε το πλήκτρο  της τηλεόρασης.

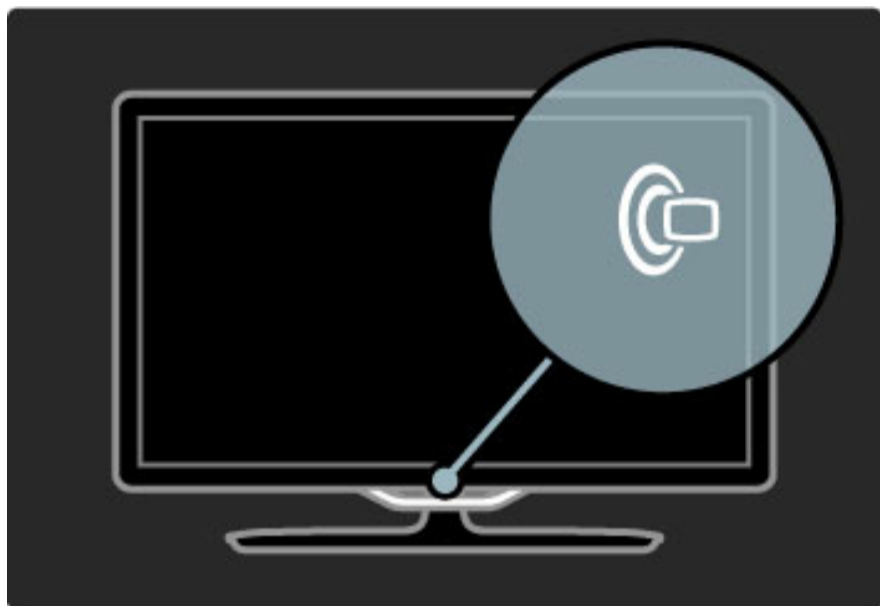

Για να αλλάξετε το συνδυασμό των χρωμάτων Lounge light, πατήστε ξανά το πλήκτρο  της τηλεόρασης.

Για να απενεργοποιήσετε τη λειτουργία Lounge light, πατήστε και κρατήστε πατημένο το πλήκτρο  της τηλεόρασης για 3 δευτερόλεπτα.

Επίσης, μπορείτε να ρυθμίσετε το συνδυασμό των χρωμάτων από το μενού Ρύθμιση.

Αφού ενεργοποιήσετε την τηλεόρασή σας, πατήστε το πλήκτρο  και επιλέξτε **Ρύθμιση**. Επιλέξτε **Ρυθμίσεις τηλεόρασης > Ambilight > Lounge light**. Επιλέξτε το συνδυασμό χρωμάτων με τον οποίο θα ξεκινήσει η λειτουργία Lounge light.



## 2.6 Net TV

### Τι είναι η λειτουργία Net TV;

Η λειτουργία Net TV παρέχει υπηρεσίες Internet και ιστοσελίδες που έχουν σχεδιαστεί για την τηλεόρασή σας. Μπορείτε να επισκεφθείτε δημοφιλείς τοποθεσίες, να πραγματοποιήσετε αναζήτηση σε οδηγούς ηλεκτρονικής ενημέρωσης και ψυχαγωγίας, να νοικιάσετε μια ταινία από ένα ηλεκτρονικό κατάστημα ενοικίασης ταινιών ή να παρακολουθήσετε μια τηλεοπτική εκπομπή που έχετε χάσει.

#### Σελίδες Net TV

Οι πιο δημοφιλείς τοποθεσίες Web στη χώρα σας έχουν σχεδιάσει τις ιστοσελίδες τους για χρήση στην τηλεόραση. Διαβάστε τους κύριους τίτλους εφημερίδων, παρακολουθήστε το τελευταίο πιο επιτυχημένο βίντεο ή ενημερωθείτε για τις καιρικές προβλέψεις.

#### Οδηγός προγράμματος Net TV

Όταν συνδεθείτε με το Net TV, ο οδηγός προγράμματος τηλεόρασης χρησιμοποιεί το Internet για τη συλλογή των πληροφοριών του.

#### Καταστήματα βίντεο

Με το Net TV μπορείτε να νοικιάσετε την αγαπημένη σας ταινία από ένα ηλεκτρονικό κατάστημα ενοικίασης ταινιών.

#### Χάσατε κάποιο πρόγραμμα;

Αν ένα σύστημα αναμετάδοσης προσφέρει αυτή την υπηρεσία, μπορείτε να παρακολουθήσετε ένα αγαπημένο πρόγραμμα που έχετε χάσει, ακριβώς την ώρα που επιθυμείτε.

Διαβάστε περισσότερα για τη λειτουργία Net TV στα παρακάτω κεφάλαια.

#### Νέες υπηρεσίες

Ανά τακτά χρονικά διαστήματα προστίθενται νέες υπηρεσίες. Για το λόγο αυτό, πρέπει να επισκέπτεστε τακτικά τις σελίδες του Net TV για είστε πάντα ενημερωμένοι σχετικά με τις προσθήκες νέων υπηρεσιών.

#### Λεπτομέρειες

- Οι διαθέσιμες υπηρεσίες του Net TV διαφέρουν ανάλογα με τη χώρα.
- Με το Net TV μπορείτε επίσης να συνδεθείτε σε τοποθεσίες στο Internet. Μπορείτε να εμφανίσετε οποιαδήποτε τοποθεσία web θέλετε, αλλά μην ξεχνάτε ότι οι περισσότερες τοποθεσίες δεν έχουν διαμορφωθεί για προβολή σε οθόνη τηλεόρασης και ορισμένες πρόσθετες εφαρμογές (π.χ. για την προβολή σελίδων ή βίντεο) δεν είναι διαθέσιμες στην τηλεόρασή σας.
- Μπορείτε να επιλέξετε προσθήκη, αλλαγή ή διακοπή των ηλεκτρονικών υπηρεσιών Net TV.
- Το Net TV εμφανίζει μία σελίδα τη φορά, σε πλήρη οθόνη.
- Δεν είναι δυνατή η λήψη και η αποθήκευση αρχείων, ούτε η εγκατάσταση πρόσθετων εφαρμογών.

### Τι χρειάζεστε

Για να απολαύσετε την υπηρεσία Net TV, πρέπει να συνδέσετε την τηλεόραση σε έναν δρομολογητή με σύνδεση υψηλής ταχύτητας στο Internet.

Ανατρέξτε στο κεφάλαιο **Βοήθεια > Ρύθμιση > Δίκτυο**.

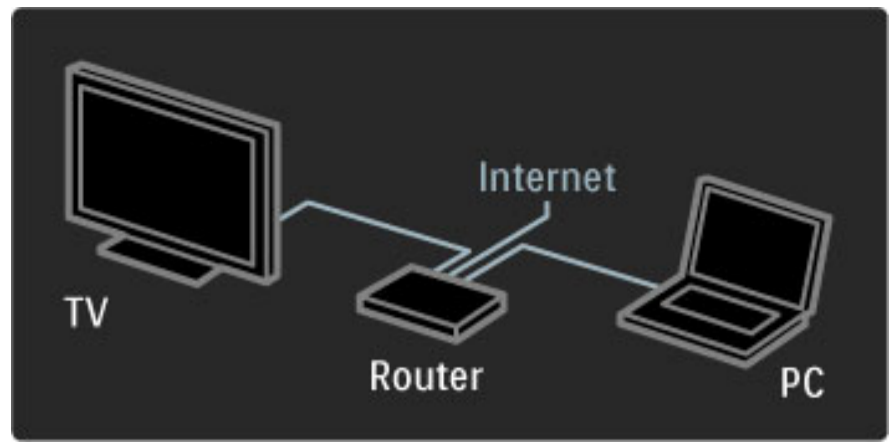

Μόλις πραγματοποιηθεί σύνδεση, επιλέξτε **Αναζήτηση Net TV** από το Αρχικό μενού για να ξεκινήσετε τη ρύθμιση του Net TV από την οθόνη της τηλεόρασης.

Ανατρέξτε στο κεφάλαιο **Βοήθεια > Χρήση της τηλεόρασής σας > Net TV > Χρήση για πρώτη φορά**.



### Χρήση για πρώτη φορά

- 1 Αποδεχθείτε τους όρους χρήσης.
  - 2 Πραγματοποιήστε εγγραφή για Net TV.
  - 3 Ενεργοποιήστε το γονικό έλεγχο.
- Η λειτουργία Net TV είναι έτοιμη για χρήση.

#### Τρόπος εγγραφής

Για να εγγραφείτε στην υπηρεσία, πρέπει να διαθέτετε μια διεύθυνση email και έναν υπολογιστή συνδεδεμένο στο Internet. Εάν παραλείψετε την εγγραφή την πρώτη φορά, μπορείτε να την πραγματοποιήσετε από την αρχική σελίδα του Net TV αργότερα.

Για να ξεκινήσετε την εγγραφή σας για την υπηρεσία Net TV, εισαγάγετε τη διεύθυνση email σας στην οθόνη. Για να ανοίξετε το πληκτρολόγιο οθόνης, πατήστε **OK** έχοντας επισημάνει το πεδίο κειμένου. Πληκτρολογήστε ένα χαρακτήρα κάθε φορά. Επιλέξτε το στοιχείο **Εγγραφή** και πατήστε **OK**.

Στην οθόνη θα εμφανιστεί ένα μήνυμα το οποίο σας ειδοποιεί ότι έχει ληφθεί το email της εγγραφής σας στο ηλεκτρονικό σας ταχυδρομείο. Ανοίξτε το email στον υπολογιστή σας και κάντε κλικ στο σύνδεσμο της φόρμας εγγραφής. Συμπληρώστε τη φόρμα και κάντε κλικ στο κουμπί υποβολής.

Από την τηλεόρασή σας, επιλέξτε **OK** και πατήστε **OK** για να ανοίξετε την αρχική σελίδα του Net TV.

#### Ενεργοποίηση γονικού ελέγχου

Την πρώτη φορά που ανοίγετε την αρχική σελίδα του Net TV, μπορείτε να ενεργοποιήσετε τη λειτουργία Γονικός έλεγχος. Αν ενεργοποιήσετε το γονικό έλεγχο, πρέπει να εισαγάγετε έναν προσωπικό κωδικό κλειδώματος/ξεκλειδώματος. Εισαγάγετε έναν τετραψήφιο αριθμό ως κωδικό για το κλείδωμα/ξεκλείδωμα του Net TV.

Χρησιμοποιήστε τα αριθμητικά πλήκτρα του τηλεχειριστηρίου. Εισαγάγετε ξανά τον ίδιο κωδικό για επιβεβαίωση.

Η λειτουργία Net TV είναι έτοιμη για χρήση.

### Πλεονεκτήματα εγγραφής

Όταν ολοκληρώσετε την εγγραφή σας, οι αγαπημένες σας ή κλειδωμένες σελίδες του Net TV αποθηκεύονται ως εφεδρικές. Επίσης, αποθηκεύονται οι τελευταίες 16 διευθύνσεις web (URL) που επισκεφθήκατε. Μπορείτε να επιλέξετε την κοινή χρήση αυτών των σελίδων με μια άλλη τηλεόραση που διαθέτει λειτουργία Net TV, εφόσον πραγματοποιήσετε εγγραφή αυτής της τηλεόρασης χρησιμοποιώντας την ίδια διεύθυνση email.

Όταν πραγματοποιήσετε την εγγραφή, μπορείτε να ανακτήσετε αυτές τις επιλεγμένες σελίδες μετά από μια αθέμιτη επαναφορά του Net TV με την επιλογή Διαγραφή ιστορικού.

### Πλεονεκτήματα γονικού ελέγχου

Με τη λειτουργία γονικού ελέγχου ενεργοποιημένη ...

- μπορείτε να κλειδώσετε και να ξεκλειδώσετε υπηρεσίες ή/και κατηγορίες υπηρεσιών
- ορισμένες υπηρεσίες που δεν είναι κατάλληλες για παιδιά είναι κλειδωμένες εξ αρχής αλλά μπορεί να ξεκλειδωθούν

### Λεπτομέρειες γονικού ελέγχου

- Είναι δυνατό το κλείδωμα μόνο των υπηρεσιών σε σελίδες του Net TV και όχι των διαφημίσεων και των τοποθεσιών στο Internet.
- Οι υπηρεσίες κλειδώνονται ανά χώρα. Οι κατηγορίες υπηρεσιών κλειδώνονται για όλες τις χώρες.

## Αναζήτηση Net TV

Για να ανοίξετε τη λειτουργία Net TV, κλείστε αυτό το μενού Βοήθεια, πατήστε το πλήκτρο , επιλέξτε **Αναζήτηση Net TV** και, στη συνέχεια, πατήστε **OK**. Η τηλεόραση συνδέεται στο Net TV και ανοίγει η αρχική σελίδα.

Για έξοδο από το Net TV, πατήστε  και επιλέξτε διαφορετική δραστηριότητα.

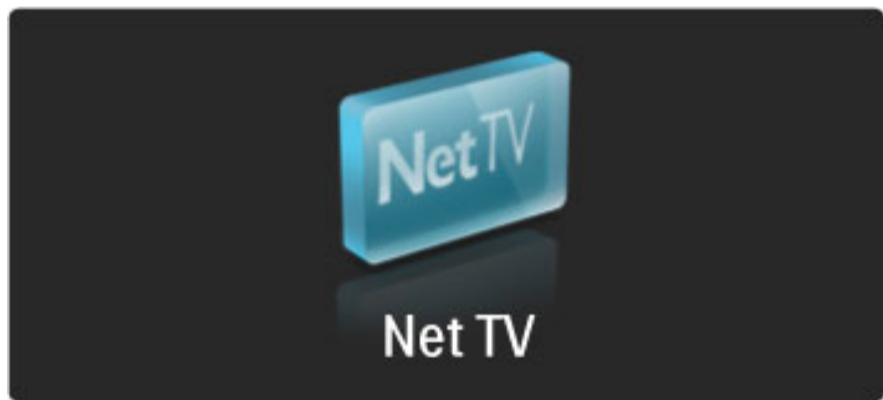





### Η ★ Αρχική σελίδα

Η ★ Αρχική σελίδα εμφανίζει τις αγαπημένες σας και ορισμένες προτεινόμενες υπηρεσίες. Από αυτή τη σελίδα μπορείτε να πραγματοποιήσετε περιήγηση στο Net TV.

Για να επιστρέψετε στην ★ Αρχική σελίδα, πατήστε το πλήκτρο  (Αναζήτηση).

### Άνοιγμα μιας υπηρεσίας Net TV

Επιλέξτε μια υπηρεσία Net TV με τα πλήκτρα  ή  και  ή .

Για να ανοίξετε μια επιλεγμένη υπηρεσία, πατήστε **OK**.

Το εικονίδιο κλειστής κλειδαριάς σημαίνει ότι η σελίδα που έχετε ανοίξει είναι ασφαλής.

### Πλοήγηση σε μια υπηρεσία Net TV

Η πλοήγηση σε μια υπηρεσία Net TV μπορεί να διαφέρει από τη χρήση μιας άλλης υπηρεσίας. Μπορείτε να χρησιμοποιήσετε κυρίως τα πλήκτρα πλοήγησης και το πλήκτρο **OK** για περιήγηση στην υπηρεσία. Μερικές υπηρεσίες υποδεικνύουν τον τρόπο περιήγησης σε αυτές.

Για μετάβαση πίσω κατά μία σελίδα, πατήστε το πλήκτρο  (Πίσω).

### Όλες οι υπηρεσίες

Για να δείτε όλες τις διαθέσιμες υπηρεσίες για τη χώρα σας, επιλέξτε το στοιχείο  **Υπηρεσίες** και πατήστε **OK**.



Σε αυτή τη σελίδα μπορείτε να δείτε όλες τις υπηρεσίες ή να τις προβάλλετε ανά κατηγορία, π.χ. **Ειδήσεις** ή **Ψυχαγωγία**. Για προβολή των υπηρεσιών ανά κατηγορία, επιλέξτε μια κατηγορία από τη στήλη στην αριστερά πλευρά της οθόνης και πατήστε **OK**.

### Επιλογές

Πατήστε το πλήκτρο  (Επιλογές) για να επιλέξετε τα εξής:

- Κλείδωμα υπηρεσίας
- Επισήμανση ως αγαπημένο
- Απενεργοποίηση Γονικού ελέγχου
- Εμφάνιση περισσότερων πλήκτρων
- Ανανέωση σελίδας
- Ζουμ στη σελίδα
- Πληροφορίες ασφαλείας
- Διαγραφή μνήμης Net TV

### Κλείδωμα υπηρεσίας

Για το κλείδωμα μιας υπηρεσίας Net TV, επιλέξτε αυτό το εικονίδιο και πατήστε το πλήκτρο  (Επιλογές). Επιλέξτε **Κλείδωμα** και πατήστε **OK**. Το εικονίδιο υπηρεσίας επισημαίνεται με το σύμβολο .

Για να ανοίξετε μια κλειδωμένη υπηρεσία, πρέπει να εισαγάγετε το τετραψήφιο κωδικό σας. Αφού έχετε ανοίξει μια κλειδωμένη υπηρεσία, μπορείτε να καταργήσετε το κλείδωμα.

### Επισήμανση ως αγαπημένου

Για να επισημάνετε μια υπηρεσία ως αγαπημένη, επιλέξτε το εικονίδιο της υπηρεσίας και πατήστε το πλήκτρο  (Επιλογές). Επιλέξτε το στοιχείο **Επισήμανση ως αγαπημένο** και πατήστε **OK**.

Μπορείτε να επισημάνετε έως και 12 υπηρεσίες ως αγαπημένες. Όλες οι αγαπημένες σας υπηρεσίες εμφανίζονται στην ★ Αρχική σελίδα. Στις  Υπηρεσίες, οι αγαπημένες υπηρεσίες επισημαίνονται με έναν αστερίσκο ★.

Στη λίστα των αγαπημένων σας μπορείτε να συμπεριλάβετε μόνο υπηρεσίες Net TV και όχι διαφημίσεις ή τοποθεσίες στο Internet.

### Κατάργηση επισήμανσης ως αγαπημένο



Για να καταργήσετε μια υπηρεσία από τα αγαπημένα σας, επιλέξτε το εικονίδιο μιας αγαπημένης υπηρεσίας, πατήστε το πλήκτρο  (Επιλογές) και, στη συνέχεια, επιλέξτε το στοιχείο **Κατάργηση επισήμανσης ως αγαπημένο**.

### Απενεργοποίηση γονικού ελέγχου

Για να απενεργοποιήσετε το γονικό έλεγχο, πατήστε το πλήκτρο  (Επιλογές) και επιλέξτε **Απενεργοποίηση γονικού ελέγχου**. Εισαγάγετε τον τετραψήφιο κωδικό για να απενεργοποιήσετε το γονικό έλεγχο.

### Εμφάνιση περισσότερων πλήκτρων

Μπορείτε να ενεργοποιήσετε την εμφάνιση πλήκτρων όπως Αναπαραγωγή ►, Επαναφορά ◀◀ και Γρήγορη προώθηση ►► με τη λειτουργία **Εμφάνιση περισσότερων πλήκτρων**.

Πατήστε το πλήκτρο  (Επιλογές) και επιλέξτε **Εμφάνιση περισσότερων πλήκτρων**. Με αυτά τα πλήκτρα στην οθόνη, μπορείτε να ελέγχετε τις συσκευές αναπαραγωγής ήχου ή εικόνας. Επιλέξτε ένα πλήκτρο και πατήστε **OK** για εφαρμογή της λειτουργίας του. Πατήστε το πλήκτρο  (Πίσω) για απόκρυψη αυτών των πλήκτρων από την οθόνη.

### Ανανέωση σελίδας

Αν παρουσιάστηκε οποιοδήποτε πρόβλημα κατά τη φόρτωση μιας σελίδας, μπορείτε να επαναλάβετε την προσπάθεια. Πατήστε το πλήκτρο  (Επιλογές) και επιλέξτε **Ανανέωση σελίδας**.

### Σελίδα ζουμ

Για αύξηση ή μείωση του ζουμ σε μια σελίδα Internet, πατήστε το πλήκτρο  (Επιλογές) και επιλέξτε **Σελίδα ζουμ**.

Χρησιμοποιήστε το ρυθμιστικό για να προσαρμόσετε το ποσοστό μεγέθυνσης.

Για να πραγματοποιήσετε κύλιση σε μια σελίδα Internet, χρησιμοποιήστε τα πλήκτρα πλοήγησης για να μεταβείτε από τη μία επισήμανση στην άλλη.

### Πληροφορίες ασφαλείας

Για προβολή των πληροφοριών ασφαλείας μιας σελίδας, πατήστε το πλήκτρο  (Επιλογές) και επιλέξτε **Πληροφορίες ασφαλείας**.

### Διαγραφή μνήμης Net TV

 **Προειδοποίηση** - αυτή η επιλογή πραγματοποιεί πλήρη επαναφορά του Net TV.

Για να διαγράψετε τελείως τη μνήμη της λειτουργίας Net TV, όπως τα Αγαπημένα, τον κωδικό γονικού ελέγχου, τους κωδικούς πρόσβασης, τα cookies και το ιστορικό, πατήστε το πλήκτρο  (Επιλογές) και επιλέξτε **Διαγραφή μνήμης Net TV**.

### Υπηρεσίες Net TV για άλλη χώρα

Οι διαθέσιμες υπηρεσίες ενδέχεται να διαφέρουν ανάλογα με τη χώρα.

Για αλλαγή στις υπηρεσίες μιας άλλης χώρας, επιλέξτε το στοιχείο **Χώρα: ...** στην κάτω δεξιά πλευρά της σελίδας και πατήστε **OK**. Επιλέξτε μια χώρα και πατήστε **OK**.

Η Koninklijke Philips Electronics N.V. δεν φέρει καμία ευθύνη για το περιεχόμενο και την ποιότητα του περιεχομένου που παρέχεται από τους παρόχους υπηρεσιών περιεχομένου.

### Τοποθεσίες στο Internet

Με το Net TV μπορείτε επίσης να συνδεθείτε σε τοποθεσίες στο Internet. Μπορείτε να εμφανίσετε οποιαδήποτε τοποθεσία web θέλετε, αλλά μην ξεχνάτε ότι οι περισσότερες τοποθεσίες δεν έχουν διαμορφωθεί για προβολή σε οθόνη τηλεόρασης και ορισμένες πρόσθετες εφαρμογές (π.χ. για την προβολή σελίδων ή βίντεο) δεν είναι διαθέσιμες στην τηλεόρασή σας.

### Άνοιγμα μιας τοποθεσίας Internet

Για μετάβαση σε μια σελίδα Internet, επιλέξτε  Internet και πατήστε **OK**. Αν χρησιμοποιείτε το πληκτρολόγιο στην οθόνη, μπορείτε να εισαγάγετε τη διεύθυνση web που χρειάζεστε. Επιλέξτε ένα χαρακτήρα και πατήστε **OK** για να τον εισαγάγετε στη γραμμή διεύθυνσης, στο πάνω μέρος της σελίδας. Αφού εισαγάγετε τη διεύθυνση, επιλέξτε **Μετ.** και πατήστε **OK** για να φορτώσετε την τοποθεσία Internet.

Χρησιμοποιήστε τα πλήκτρα ▲ ή ▼, ◀ ή ▶ για να μετακινηθείτε ανάμεσα στους διαθέσιμους συνδέσμους σε μια ανοιχτή σελίδα στο Internet και πατήστε **OK** για να μεταβείτε στο σύνδεσμο.

### Ιστορικό Internet

Η λειτουργία Net TV προσθέτει αυτόματα κάθε τοποθεσία που επισκέπτεστε στη λίστα ιστορικού. Αργότερα, μπορείτε να επιλέξετε ένα εικονίδιο τοποθεσίας από τη λίστα και να την ανοίξετε πατώντας **OK**. Για να πραγματοποιήσετε κύλιση στη λίστα του ιστορικού, χρησιμοποιήστε τα πλήκτρα πλοήγησης.

### Διαγραφή ιστορικού Net TV

Έχοντας επιλέξει ένα εικονίδιο τοποθεσίας στη λίστα του ιστορικού, μπορείτε να διαγράψετε ολόκληρη τη λίστα. Πατήστε το πλήκτρο  (Επιλογές) και επιλέξτε **Διαγραφή ιστορικού**.

### Καταστήματα βίντεο

Με αυτή την τηλεόραση, μπορείτε να νοικιάζετε ταινίες από ένα ηλεκτρονικό κατάστημα βίντεο.

- 1 Ανοίξτε ένα κατάστημα βίντεο.
- 2 Επιλέξτε μια ταινία.
- 3 Πραγματοποιήστε ηλεκτρονική πληρωμή.
- 4 Πραγματοποιήστε λήψη της ταινίας.
- 5 Επιλέξτε την αναπαραγωγή της ταινίας.

### Τι χρειάζεστε

Για την ενοικίαση ή τη λήψη βίντεο πρέπει να διαθέτετε μια σύνδεση υψηλής ταχύτητας στο Internet για την τηλεόρασή σας. Διαβάστε περισσότερα για τη σύνδεση σε δίκτυο στο κεφάλαιο **Βοήθεια > Ρύθμιση > Δίκτυο**.

Επίσης, χρειάζεστε μια κάρτα μνήμης SD την οποία πρέπει να τοποθετήσετε στην υποδοχή κάρτας SD της τηλεόρασης.

### Διαμόρφωση κάρτας SD

Για να διαμορφώσετε μια κάρτα μνήμης SD ως μνήμη βίντεο, τοποθετήστε την κάρτα SD στην υποδοχή SD. Η τηλεόραση θα ξεκινήσει αυτόματα τη διαμόρφωση της κάρτας SD. Η τηλεόραση μπορεί να απορρίψει την κάρτα SD αν η ταχύτητα εγγραφής δεν επαρκεί για τη μεταφορά ταινιών. Όταν ολοκληρωθεί η διαμόρφωση, αφήστε την κάρτα μόνιμα μέσα στην υποδοχή.

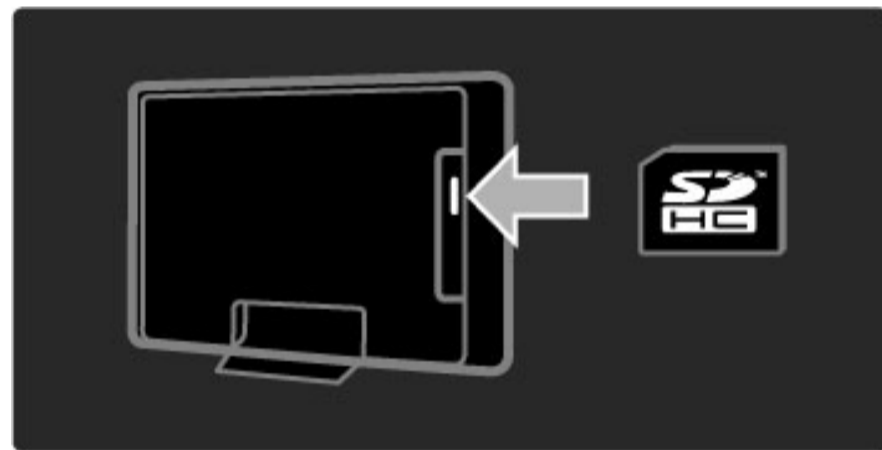

### Προβολή καταστήματος βίντεο

Για να προβάλτε ένα κατάστημα βίντεο, πατήστε το πλήκτρο , επιλέξτε **Net TV > Καταστήματα βίντεο** και πατήστε **OK**. Στη σελίδα με τα καταστήματα βίντεο εμφανίζονται όλα τα διαθέσιμα καταστήματα για τη χώρα σας. Για να προβάλτε ένα κατάστημα, επιλέξτε το αντίστοιχο εικονίδιο και πατήστε **OK**.

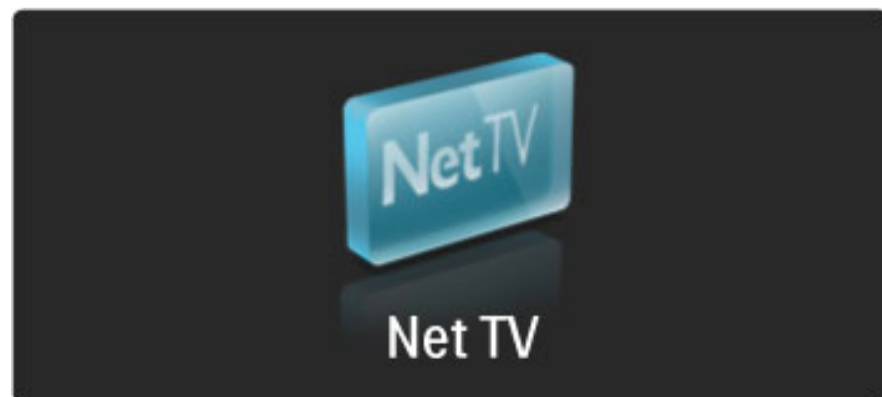

### Ενοικίαση ταινίας

Για να νοικιάσετε μια ταινία, επιλέξτε το αντίστοιχο εικονίδιο στη σελίδα του καταστήματος βίντεο και πατήστε **OK**. Στις περισσότερες περιπτώσεις μπορείτε να νοικιάσετε μια ταινία για 1 ημέρα, για δύο ημέρες ή ακόμα και για 1 ώρα. Ο τρόπος ενοικίασης ταινιών διαφέρει ανάλογα με το κατάστημα.

### Πληρωμή

Το κατάστημα θα σας ζητήσει να συνδεθείτε ή να ανοίξετε ένα νέο λογαριασμό σύνδεσης, εάν δεν διαθέτετε ήδη έναν. Για τη σύνδεση ενδέχεται να απαιτείται μια διεύθυνση email και ένας προσωπικός κωδικός PIN. Όταν συνδεθείτε, μπορείτε να επιλέξετε τη μέθοδο πληρωμής η οποία, στις περισσότερες περιπτώσεις, πραγματοποιείται με πιστωτική κάρτα ή κωδικό ασφαλείας. Επισκεφτείτε την ιστοσελίδα του καταστήματος ενοικίασης βίντεο για περισσότερες πληροφορίες σχετικά με τους όρους πληρωμής.

Για να εισαγάγετε τον κωδικό αριθμό (PIN), χρησιμοποιήστε τους αριθμούς στο τηλεχειριστήριο.

Για να εισαγάγετε μια διεύθυνση email, επιλέξτε το πεδίο κειμένου στη σελίδα και πατήστε **OK**. Επιλέξτε ένα χαρακτήρα στο πληκτρολόγιο και πατήστε **OK** για να τον εισαγάγετε.



### Λήψη του βίντεο

Μόλις η πληρωμή ολοκληρωθεί, μπορείτε να πραγματοποιήσετε λήψη της ταινίας στη μνήμη του βίντεο. Κατά τη διαδικασία λήψης, μπορείτε να συνεχίσετε να παρακολουθείτε το κανονικό πρόγραμμα έως ότου η τηλεόραση σας ειδοποιήσει ότι η ταινία είναι έτοιμη για αναπαραγωγή. Εάν ακυρώσετε τη λήψη, μπορείτε να επαναλάβετε τη διαδικασία λήψης μέχρι να λήξει τη περίοδος ενοικίασης.

### Έναρξη παρακολούθησης

Για να ξεκινήσει η αναπαραγωγή της ταινίας που έχει ληφθεί, πατήστε το πλήκτρο **⬆**, επιλέξτε **Net TV > Καταστήματα βίντεο** και πατήστε **OK**. Ενώ είστε συνδεδεμένοι, μεταβείτε στο κατάστημα ενοικίασης και επιλέξτε την επιθυμητή ταινία από τη λίστα των διαθέσιμων προς λήψη ταινιών. Επιλέξτε την ταινία και πατήστε **OK** για αναπαραγωγή.

---

## Online TV

Ορισμένοι σταθμοί αναμετάδοσης παρέχουν την υπηρεσία Online TV. Με την Online TV μπορείτε να παρακολουθείτε τα προγράμματα που χάσατε. Συνδεθείτε με τους σταθμούς αναμετάδοσης στη σελίδα της Online TV για να δείτε τα διαθέσιμα προγράμματα.

### Τι χρειάζεστε

Για να συνδεθείτε με μια υπηρεσία Online TV, η τηλεόρασή σας πρέπει να διαθέτει σύνδεση υψηλής ταχύτητας στο Internet. Δείτε περισσότερες πληροφορίες σχετικά με τη σύνδεση στο δίκτυο επιλέγοντας **Βοήθεια > Ρύθμιση > Δίκτυο**.

### Άνοιγμα Online TV από το Net TV

Για να ανοίξετε την υπηρεσία Online TV από το Net TV, πατήστε το πλήκτρο **⬆**, επιλέξτε **Αναζήτηση Net TV** και, στη συνέχεια, πατήστε **OK**. Στις υπηρεσίες Net TV, αναζητήστε το εικονίδιο του τηλεοπτικού καναλιού που αναμεταδίδει το πρόγραμμα που θέλετε να δείτε. Επιλέξτε την υπηρεσία και πατήστε **OK**.

### Άνοιγμα Online TV σε κανάλι

Για να ανοίξετε απευθείας την υπηρεσία Online TV ενός τηλεοπτικού καναλιού, πατήστε το **Κόκκινο** πλήκτρο. Εάν αυτή η υπηρεσία είναι διαθέσιμη, η τηλεόραση θα ανοίξει τη σελίδα του σταθμού αναμετάδοσης.

Οι διαθέσιμες υπηρεσίες Online TV διαφέρουν ανάλογα με τη χώρα.



# 3 Περισσότερα για

...

## 3.1 Teletext

### Σελίδες Teletext

#### Άνοιγμα Teletext



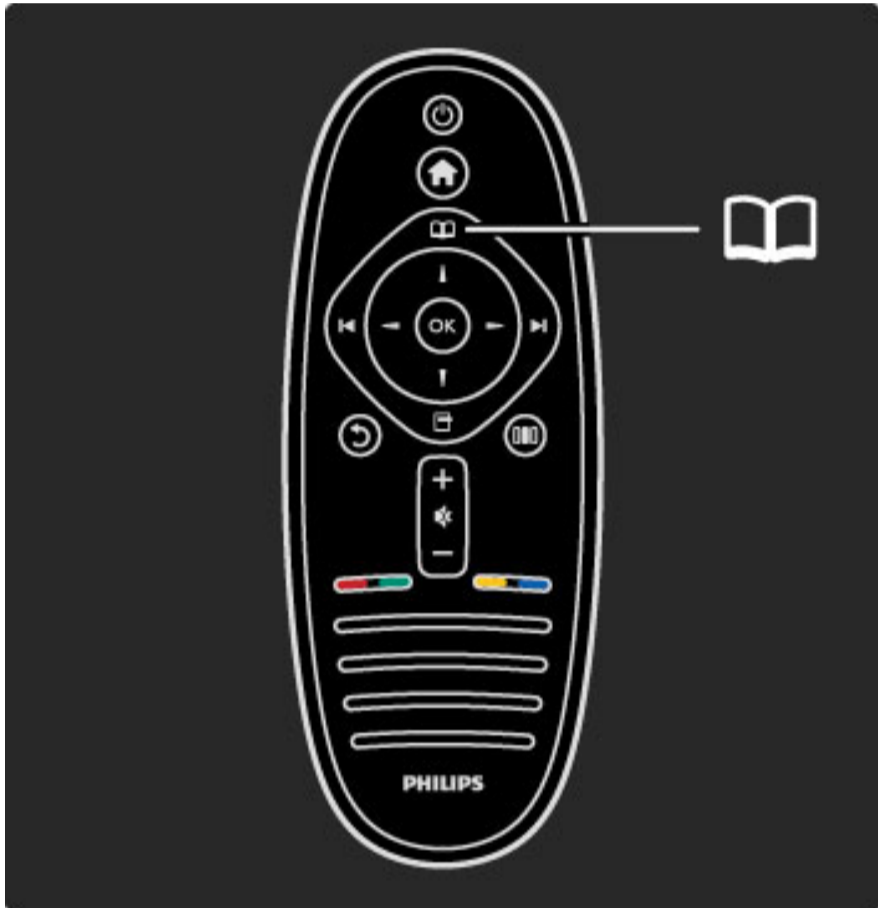

Για να ανοίξετε το Teletext ενώ παρακολουθείτε τηλεόραση, πατήστε το πλήκτρο  (Αναζήτηση) και επιλέξτε **Teletext**.

Για να κλείσετε το Teletext, πατήστε το πλήκτρο  (Πίσω).



#### Επιλογή σελίδας Teletext

Για να επιλέξετε μια σελίδα ...

- Εισαγάγετε τον αριθμό σελίδας με τα αριθμητικά πλήκτρα.
- Πατήστε το πλήκτρο  ή .
- Πατήστε το πλήκτρο  ή .
- Πατήστε κάποιο από τα έγχρωμα πλήκτρα για να επιλέξετε ένα από τα θέματα με το αντίστοιχο χρώμα που εμφανίζονται στο κάτω μέρος της οθόνης.

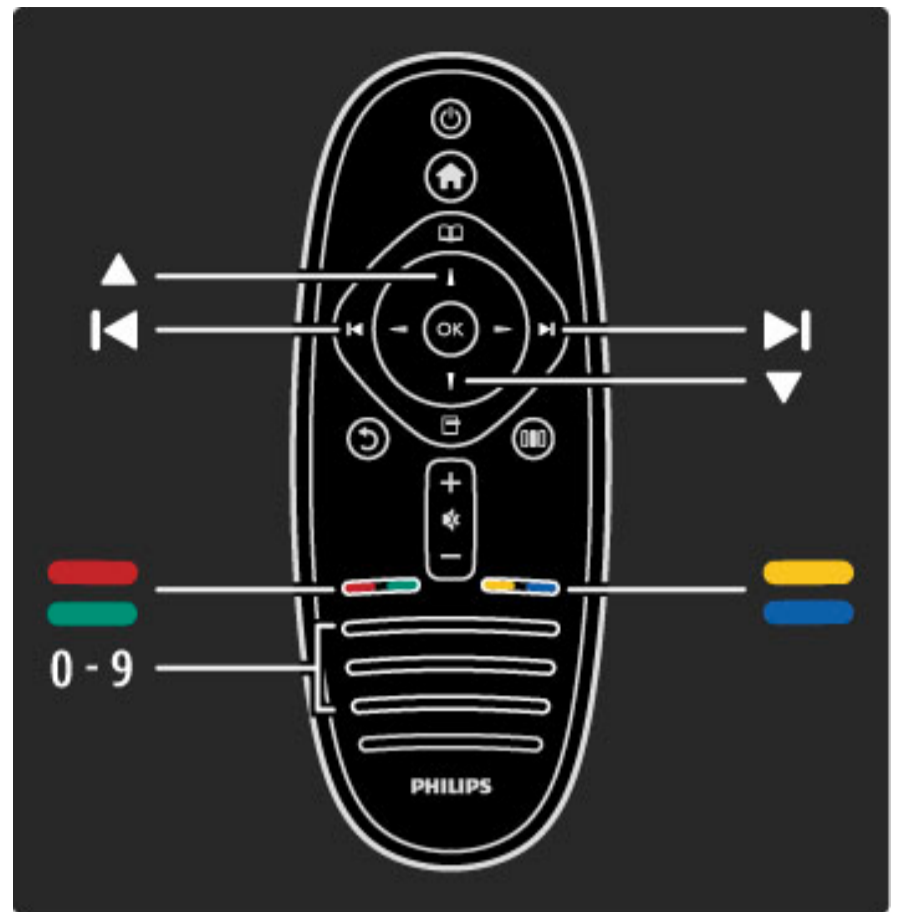

#### Υποσελίδες Teletext

Ένας αριθμός σελίδας Teletext μπορεί να διαθέτει αρκετές υποσελίδες. Οι αριθμοί υποσελίδων εμφανίζονται σε μια γραμμή δίπλα στον κύριο αριθμό σελίδας.

Για να επιλέξετε μια υποσελίδα, πατήστε το πλήκτρο  ή .

#### Σελίδες T.O.P. Teletext

Ορισμένοι σταθμοί μετάδοσης παρέχουν την υπηρεσία T.O.P. Teletext.

Για να ανοίξετε το T.O.P. Teletext από το Teletext, πατήστε το πλήκτρο  (Επιλογές) και επιλέξτε **Ανασκόπηση T.O.P.**

#### Αναζήτηση Teletext





Μπορείτε να επιλέξετε μια λέξη και να πραγματοποιήσετε αναζήτηση στο Teletext για όλες τις περιπτώσεις όπου εμφανίζεται. Αυτός είναι ένας πρακτικός τρόπος αναζήτησης συγκεκριμένων θεμάτων.

Ανοίξτε μια σελίδα Teletext και πατήστε **OK**. Επιλέξτε μια λέξη ή έναν αριθμό χρησιμοποιώντας τα πλήκτρα πλοήγησης. Τώρα, πατήστε ξανά **OK** για να μεταβείτε αμέσως στην επόμενη εμφάνιση της λέξης ή του αριθμού. Πατήστε ξανά **OK** για να μεταβείτε στην επόμενη εμφάνιση.

Για διακοπή της αναζήτησης, πατήστε το πλήκτρο  μέχρι να γίνει εκκαθάριση όλων των επιλογών.

#### Teletext από συνδεδεμένη συσκευή

Ορισμένες συνδεδεμένες συσκευές που λαμβάνουν τηλεοπτικά κανάλια μπορούν, επίσης, να διαθέτουν τη λειτουργία Teletext.

Για να ανοίξετε το Teletext από μια συνδεδεμένη συσκευή, πατήστε το πλήκτρο , επιλέξτε τη συσκευή και πατήστε **OK**. Ενώ παρακολουθείτε ένα κανάλι, πατήστε το πλήκτρο  (Επιλογές), επιλέξτε **Εμφάνιση περισσότερων πλήκτρων**, πατήστε το πλήκτρο  και, στη συνέχεια, πατήστε **OK**. Πατήστε το πλήκτρο  (Πίσω) για απόκρυψη των πλήκτρων του τηλεχειριστηρίου.

Για να κλείσετε το Teletext, πατήστε το πλήκτρο  (Πίσω).

## Ψηφιακό κείμενο (μόνο στο Η.Β.)

Ορισμένοι ψηφιακοί τηλεοπτικοί σταθμοί παρέχουν στα ψηφιακά τηλεοπτικά τους κανάλια αποκλειστικές υπηρεσίες ψηφιακού κειμένου ή διαδραστικές υπηρεσίες. Οι υπηρεσίες αυτές συμπεριλαμβάνουν το κανονικό Teletext, όπου για την επιλογή στοιχείων και την πλοήγηση χρησιμοποιούνται τα αριθμητικά και τα έγχρωμα πλήκτρα καθώς και τα πλήκτρα πλοήγησης.

Για να κλείσετε το ψηφιακό κείμενο, πατήστε το πλήκτρο  (Πίσω).

Το ψηφιακό κείμενο δεν εμφανίζεται όταν πραγματοποιείται μετάδοση υπότιτλων και έχετε ενεργοποιήσει τη λειτουργία υποτίτλων από το μενού Υπότιτλοι. Επιλέξτε **Απενεργοποίηση υπότιτλων** για εμφάνιση του ψηφιακού κειμένου.

---

## Επιλογές Teletext

Στο Teletext, πατήστε το πλήκτρο  (Επιλογές) για να επιλέξετε τα εξής:

- Πάγωμα σελίδας
- Διπλή οθόνη
- Ανασκόπηση T.O.P.
- Μεγέθυνση
- Εμφάνιση
- Αλλαγή υποσελίδων
- Γλώσσα

### Πάγωμα σελίδας

Για να διακόψετε την αυτόματη εναλλαγή των υποσελίδων, πατήστε το πλήκτρο  (Επιλογές) και επιλέξτε **Πάγωμα σελίδας**.



### Διπλή οθόνη / Πλήρης οθόνη

Για να προβάλετε το τηλεοπτικό κανάλι και το Teletext σε παράθεση, πατήστε το πλήκτρο  (Επιλογές) και επιλέξτε **Διπλή οθόνη**. Επιλέξτε **Πλήρης οθόνη** για να επιστρέψετε στην προβολή πλήρους οθόνης.

### Ανασκόπηση T.O.P.

Για να ανοίξετε το T.O.P. Teletext, πατήστε το πλήκτρο  (Επιλογές) και επιλέξτε **Ανασκόπηση T.O.P.**

### Μεγέθυνση

Για να μεγεθύνετε τη σελίδα Teletext για πιο άνετη ανάγνωση, πατήστε το πλήκτρο  (Επιλογές) και επιλέξτε **Μεγέθυνση**. Για να πραγματοποιήσετε κύλιση στη σελίδα, πατήστε το πλήκτρο  ή .

### Εμφάνιση

Για να εμφανίσετε κρυμμένες πληροφορίες σε μια σελίδα, πατήστε το πλήκτρο  (Επιλογές) και επιλέξτε **Αποκάλυψη**.

### Αλλαγή υποσελίδων

Για αλλαγή των υποσελίδων όταν είναι διαθέσιμες, πατήστε το πλήκτρο  (Επιλογές) και επιλέξτε **Αλλαγή υποσελίδων**.

### Γλώσσα

Για να αλλάξετε το σετ χαρακτήρων που χρησιμοποιεί το Teletext για τη σωστή εμφάνιση του κειμένου, πατήστε το πλήκτρο  (Επιλογές) και επιλέξτε **Γλώσσα**.

---

## Ρύθμιση Teletext

### Γλώσσα Teletext

Ορισμένοι ψηφιακοί τηλεοπτικοί σταθμοί αναμετάδοσης παρέχουν αρκετές διαθέσιμες γλώσσες για το Teletext.

Για να ορίσετε τη γλώσσα για το πρωτεύον και το δευτερεύον Teletext, επιλέξτε  > **Ρύθμιση** > **Ρυθμίσεις καναλιών**, επιλέξτε **Πρωτεύον** ή **Δευτερεύον Teletext** και, στη συνέχεια, επιλέξτε τις επιθυμητές γλώσσες Teletext.

### Teletext 2.5

Εάν είναι διαθέσιμο, το Teletext 2.5 διαθέτει περισσότερα χρώματα και καλύτερα γραφικά. Το Teletext 2.5 είναι ενεργοποιημένο ως τυπική εργοστασιακή ρύθμιση.

Για να το απενεργοποιήσετε, επιλέξτε  > **Ρύθμιση** > **Ρυθμίσεις τηλεόρασης** > **Προτιμήσεις** > **Teletext 2.5**.



## 3.2 Interactive TV

### Πλεονεκτήματα

Οι υπηρεσίες Interactive TV παρέχουν πρόσθετες επιλογές ενημέρωσης και ψυχαγωγίας ή προγράμματα σε ένα ψηφιακό τηλεοπτικό κανάλι. Η λειτουργία του Interactive TV εξαρτάται από τη χώρα ή το σύστημα αναμετάδοσης. Η διαδραστική τηλεόραση προσφέρει μια σειρά πλεονεκτημάτων, από βελτιωμένο κείμενο μέχρι online TV και πολλά ακόμη.

Για ορισμένες υπηρεσίες iTV πρέπει να διαθέτετε σύνδεση υψηλής ταχύτητας στο Internet. Διαβάστε περισσότερα επιλέγοντας **Βοήθεια > Ρύθμιση > Δίκτυο**.

### Χρήση του iTV

Για να ανοίξετε το iTV, πατήστε το **Κόκκινο** πλήκτρο ενώ παρακολουθείτε ένα ψηφιακό κανάλι. Εάν είναι διαθέσιμη η λειτουργία διαδραστικής τηλεόρασης, ανοίγει η αρχική σελίδα του συστήματος αναμετάδοσης.

Για έξοδο από τη λειτουργία iTV, πατήστε επανειλημμένα το πλήκτρο **↶** (Πίσω) μέχρι να κλείσει η σελίδα iTV.

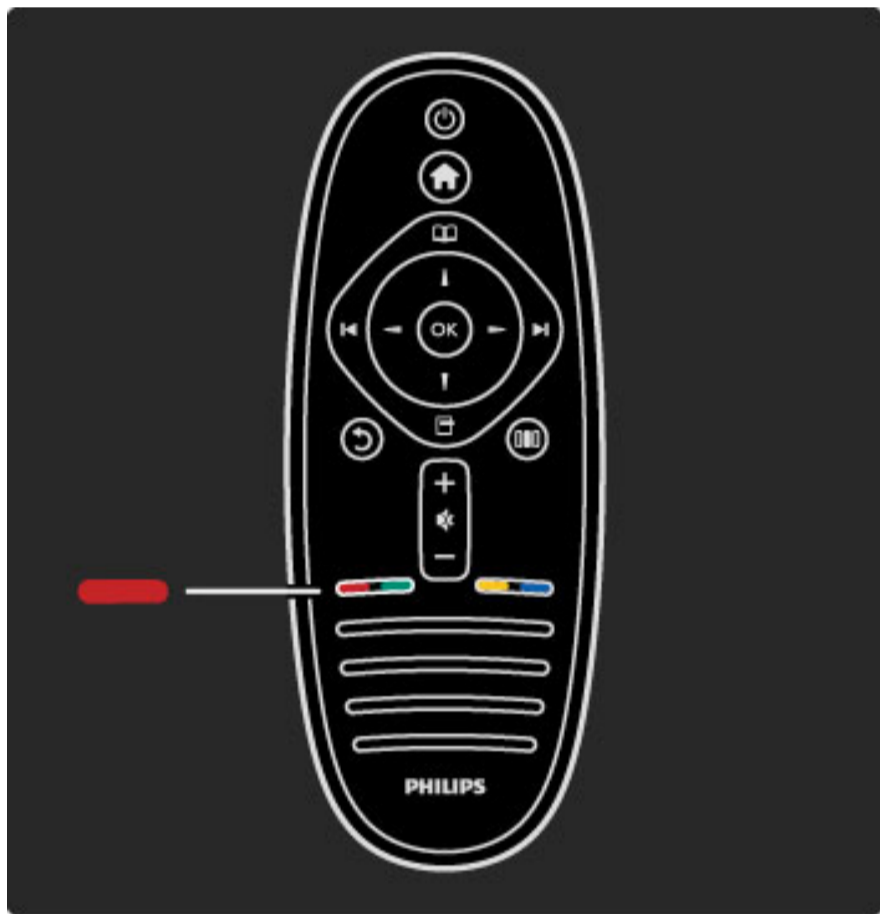

### MHP iTV

Εάν η τηλεόραση έχει εγκατασταθεί για την Ιταλία, είναι ενεργοποιημένη η πλατφόρμα MHP (Οικιακή πλατφόρμα πολυμέσων). Οι εφαρμογές MHP παρέχονται από τους σταθμούς αναμετάδοσης. Οι σελίδες εφαρμογών MHP προσφέρουν κάθε είδους αλληλεπίδραση. Μπορείτε να απαντήσετε σε ένα πρόγραμμα ή να ψηφίσετε, να κάνετε ηλεκτρονικές αγορές ή να πληρώσετε για ένα πρόγραμμα video-on-demand (βίντεο κατ' απαίτηση).

Για να απολαμβάνετε πλήρως την πλατφόρμα MHP, χρειάζεστε μια σύνδεση υψηλής ταχύτητας στο Internet. Διαβάστε περισσότερα για τη σύνδεση της τηλεόρασης στο Internet, επιλέγοντας **Βοήθεια > Ρύθμιση > Δίκτυο**.

### Άνοιγμα σελίδων MHP

Όταν συντονίζεστε σε ένα τηλεοπτικό κανάλι που προσφέρει υπηρεσίες MHP, περιμένετε να φορτωθεί πλήρως η εφαρμογή, όπως υποδεικνύει το εικονίδιο MHP.

Για να ανοίξετε τις σελίδες MHP, πατήστε το **Κόκκινο** πλήκτρο ή επιλέξτε **Teletext**, ανάλογα με την εφαρμογή.

Για να κλείσετε το MHP, πατήστε **Έξοδος**.

### Πλοήγηση στις σελίδες MHP

Μπορείτε να χρησιμοποιήσετε τα πλήκτρα πλοήγησης και τα έγχρωμα πλήκτρα, τα αριθμητικά πλήκτρα και το πλήκτρο **↶** (Πίσω) για να πλοηγηθείτε στις σελίδες MHP. Μπορείτε να χρησιμοποιήσετε το πληκτρολόγιο στο τηλεχειριστήριο, όπως ακριβώς για τη δημιουργία μηνυμάτων SMS/κειμένου, για να εισαγάγετε κείμενο.

### Αυτόματη εκκίνηση

Η τηλεόραση είναι ρυθμισμένη να φορτώνει αυτόματα τις σελίδες MHP. Για να αποφύγετε την αυτόματη φόρτωση, μπορείτε να απενεργοποιήσετε τη λειτουργία αυτόματης εκκίνησης του MHP.

Για να απενεργοποιήσετε τη λειτουργία αυτόματης εκκίνησης, πατήστε **📖** (Αναζήτηση), επιλέξτε **Εφαρμογές MHP** και πατήστε **OK**. Πατήστε **▶** για να εμφανίσετε το στοιχείο στην οθόνη, εάν είναι απαραίτητο. Επιλέξτε **Απενεργοποίηση αυτόματης εκκίνησης MHP** για να απενεργοποιήσετε τη λειτουργία αυτόματης φόρτωσης.

### Επιλογή εφαρμογών MHP

Ενδέχεται να μην είναι δυνατή η εκκίνηση ορισμένων σελίδων MHP. Εάν συμβεί κάτι τέτοιο, μπορείτε να επιχειρήσετε εκκίνηση της εφαρμογής από τη λίστα εφαρμογών MHP.

Πατήστε **📖** (Αναζήτηση), επιλέξτε **Εφαρμογές MHP** και στη συνέχεια **Απενεργοποίηση αυτόματης εκκίνησης MHP**. Με τη ρύθμιση αυτή, μπορείτε πλέον να επιλέξετε μια μεμονωμένη εφαρμογή. Επιλέξτε την επιθυμητή εφαρμογή (εάν είναι διαθέσιμη και πατήστε **OK** για εκκίνηση της εφαρμογής).

## 3.3 Πολυμέσα

### Αναζήτηση USB

Μπορείτε να προβάλλετε φωτογραφίες ή να αναπαράγετε μουσική και βίντεο από μια συσκευή αποθήκευσης USB.

Τοποθετήστε μια συσκευή USB στην υποδοχή USB που βρίσκεται στην αριστερή πλευρά της τηλεόρασης ενώ η τηλεόραση είναι ενεργοποιημένη. Η τηλεόραση εντοπίζει τη συσκευή και εμφανίζει το περιεχόμενό της σε λίστα. Εάν η λίστα δεν εμφανιστεί αυτόματα, πατήστε το πλήκτρο **▲**, επιλέξτε **Αναζήτηση USB** και, στη συνέχεια, πατήστε **OK**.

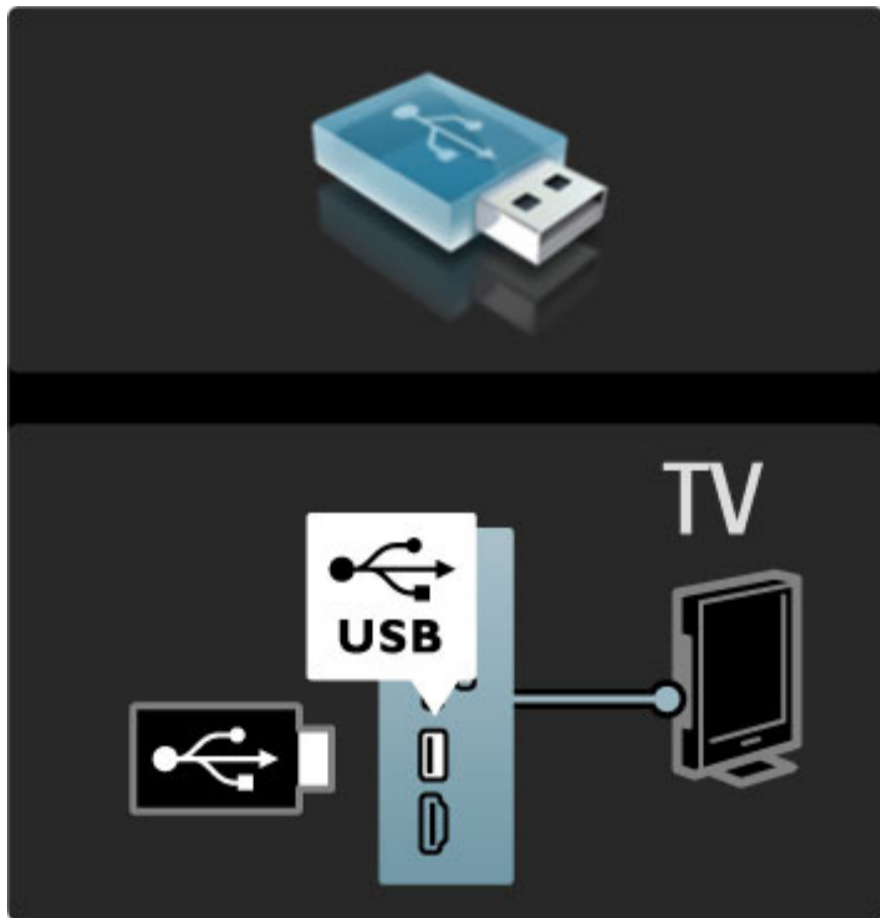

Για να κλείσετε την Αναζήτηση USB, πατήστε το πλήκτρο **▲** και επιλέξτε μια άλλη δραστηριότητα ή αποσυνδέστε τη συσκευή USB.

#### Προβολή φωτογραφιών

Για την προβολή φωτογραφιών, επιλέξτε μια φωτογραφία από τη λίστα και πατήστε **OK**. Εάν υπάρχουν περισσότερες φωτογραφίες στο φάκελο, ξεκινά ένα slideshow των φωτογραφιών.

Για διακοπή, πατήστε το πλήκτρο **□** (Επιλογές) και επιλέξτε **Διακοπή**.

Για παύση ή επανάληψη της αναπαραγωγής του slideshow, πατήστε **OK**.

Για προβολή της επόμενης φωτογραφίας, πατήστε το πλήκτρο **▶**. Για προβολή της προηγούμενης φωτογραφίας, πατήστε το πλήκτρο **◀**.

#### Επιλογές για φωτογραφίες

Πατήστε το πλήκτρο **□** (Επιλογές) για να επιλέξετε τα εξής:

- Εμφάνιση πληροφοριών
- Διακοπή
- Αναπαραγωγή μία φορά / Επανάληψη
- Περιστροφή
- Ενεργοποίηση / απενεργοποίηση τυχαίας αναπαραγωγής
- Ταχύτητα Slideshow
- Μετάβαση Slideshow
- Ορισμός ως Scenea

#### Ενεργοποίηση τυχαίας αναπαραγωγής

Η αναπαραγωγή των αρχείων πραγματοποιείται σε τυχαία σειρά.

#### Ορισμός ως Scenea

Η τρέχουσα φωτογραφία ορίζεται ως εικόνα φόντου για το Scenea.

#### Αναπαραγωγή βίντεο ή μουσικής

Για την αναπαραγωγή βίντεο ή μουσικής, επιλέξτε το επιθυμητό αρχείο από τη λίστα και πατήστε **OK**. Εάν υπάρχουν περισσότερα αρχεία μουσικής ή βίντεο στο φάκελο, όλα τα αρχεία αναπαράγονται αυτόματα, το ένα μετά το άλλο. Για διακοπή, πατήστε το πλήκτρο **□** (Επιλογές).

Για παύση ή αναπαραγωγή, πατήστε **OK**.

Για αναπαραγωγή του επόμενου αρχείου στο φάκελο, πατήστε το πλήκτρο **▶**.

Για αναπαραγωγή του προηγούμενου αρχείου, πατήστε το πλήκτρο **◀**.

Για γρήγορη προώθηση προς τα εμπρός, πατήστε το πλήκτρο **▶**.

Για προώθηση προς τα πίσω, πατήστε το πλήκτρο **◀**.

#### Επιλογές για μουσική και βίντεο

Πατήστε το πλήκτρο **□** (Επιλογές) για να επιλέξετε τα εξής:

- Διακοπή
- Αναπαραγωγή μία φορά / Επανάληψη
- Ενεργοποίηση / απενεργοποίηση τυχαίας αναπαραγωγής

#### Μουσική με φωτογραφίες

Μπορείτε να ακούτε μουσική και να βλέπετε τις φωτογραφίες σας ταυτόχρονα. Αρχικά πρέπει να επιλέξετε την αναπαραγωγή της μουσικής και, στη συνέχεια, την προβολή των φωτογραφιών σας.

1 Επιλέξτε ένα φάκελο με αρχεία μουσικής και πατήστε **OK**.

2 Επιλέξτε ένα φάκελο με αρχεία φωτογραφιών και πατήστε **OK**.

Για διακοπή, πατήστε το πλήκτρο **□** (Επιλογές) και επιλέξτε **Διακοπή**.

#### Σβήσιμο οθόνης

Εάν ακούτε μόνο μουσική, μπορείτε να σβήσετε την οθόνη της τηλεόρασης για μεγαλύτερη εξοικονόμηση ενέργειας.

Για να σβήσετε την οθόνη, πατήστε το **Πράσινο** πλήκτρο, επιλέξτε **Σβήσιμο οθόνης** και, στη συνέχεια, πατήστε **OK**. Για να ενεργοποιήσετε ξανά την οθόνη, πατήστε οποιοδήποτε πλήκτρο από το τηλεχειριστήριο.

Μπορείτε να δείτε τη λίστα των συμβατών φορμά αναπαραγωγής επιλέγοντας **Βοήθεια > Προδιαγραφές > Πολυμέσα**.

### Αναζήτηση υπολογιστή

Μπορείτε να επιλέξετε την αναπαραγωγή μουσικής και βίντεο από έναν υπολογιστή που είναι συνδεδεμένος στο οικιακό σας δίκτυο.

#### Τι χρειάζεστε

Για την αναζήτηση αυτών των αρχείων υπολογιστή, πρέπει να συνδέσετε την τηλεόραση στο οικιακό σας δίκτυο. Μπορείτε, επίσης, να ρυθμίσετε το διακομιστή πολυμέσων του υπολογιστή σας ώστε να είναι δυνατή η κοινή χρήση των αρχείων με την τηλεόραση.

Δείτε περισσότερες πληροφορίες σχετικά με τη σύνδεση σε δίκτυο επιλέγοντας **Βοήθεια > Ρύθμιση > Δίκτυο**.

#### Αναζήτηση υπολογιστή

Για την αναζήτηση αυτών των αρχείων υπολογιστή, πατήστε το πλήκτρο **▲**, επιλέξτε **Αναζήτηση υπολογιστή** και πατήστε **OK**. Εάν το δίκτυο δεν έχει εγκατασταθεί όταν επιλέξετε το στοιχείο Αναζήτηση υπολογιστή, ξεκινά αυτόματα η εγκατάσταση του δικτύου. Ακολουθήστε τις οδηγίες που εμφανίζονται στην οθόνη. Για κλείσιμο της Αναζήτησης υπολογιστή, πατήστε το πλήκτρο

Για πληροφορίες σχετικά με την επιλογή, προβολή και αναπαραγωγή των αρχείων σας, επιλέξτε **Βοήθεια > Περισσότερα για ... > Πολυμέσα > Αναζήτηση USB**.

Μπορείτε να δείτε τη λίστα των συμβατών φορμά αναπαραγωγής επιλέγοντας **Βοήθεια > Προδιαγραφές > Πολυμέσα**.

---

## Scenea

Με το Scenea μπορείτε να ορίσετε μια φωτογραφία ως ζωγραφιά στην οθόνη της τηλεόρασης. Επιλέξτε την αγαπημένη σας φωτογραφία από τη συλλογή σας.

Για να ανοίξετε το Scenea, πατήστε το πλήκτρο , επιλέξτε **Scenea** και πατήστε **OK**. Εάν δεν έχετε επιλέξει μια φωτογραφία, εμφανίζεται μια προκαθορισμένη φωτογραφία.

Για να κλείσετε τη φωτογραφία Scenea, πατήστε οποιοδήποτε πλήκτρο από το τηλεχειριστήριο.

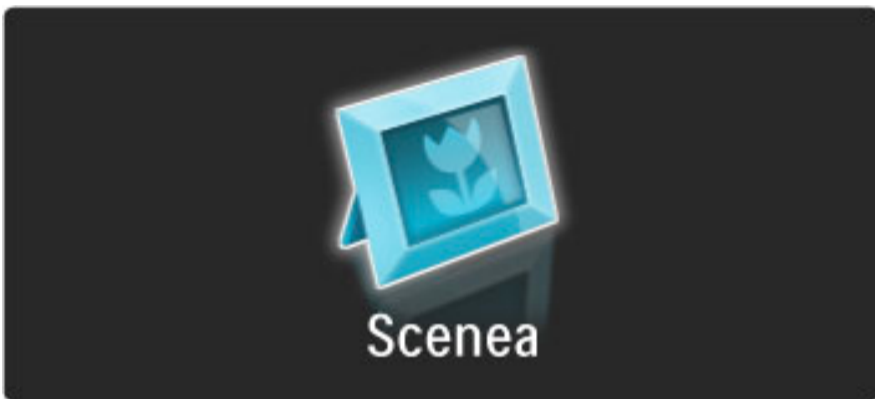



### Επιλογή φωτογραφίας για το Scenea

**1** Επιλέξτε μια φωτογραφία σε μορφή JPEG από μια συνδεδεμένη συσκευή USB ή από ένα συνδεδεμένο υπολογιστή.

**2** Αφού επισημάνετε την επιθυμητή φωτογραφία από την επιλογή Αναζήτηση USB ή Αναζήτηση υπολογιστή, πατήστε το πλήκτρο  (Επιλογές), επιλέξτε **Ορισμός ως Scenea** και πατήστε **OK**.

Μόλις επιβεβαιώσετε την αντικατάσταση της τρέχουσας φωτογραφίας, επιλέγεται η νέα φωτογραφία που έχετε ορίσει.

### Scenea lounge light

Για να απενεργοποιήσετε τη λειτουργία Ambilight όταν το Scenea είναι ενεργοποιημένο, πατήστε το πλήκτρο  (Προσαρμογή) ή  (Ambilight) που βρίσκεται στην πρόσοψη της τηλεόρασης.

### Εξοικονόμηση ενέργειας

Για μετάβαση της τηλεόρασης σε λειτουργία εξοικονόμησης ενέργειας, πατήστε το πλήκτρο  (Προσαρμογή), επιλέξτε **Έξυπνη εικόνα** και πατήστε **OK**. Επιλέξτε τη ρύθμιση **Εξοικον ενεργ**.

### Λεπτομέρειες

Όταν είναι ενεργοποιημένη η λειτουργία Scenea, η τηλεόραση μεταβαίνει αυτόματα σε κατάσταση αναμονής μετά από 4 ώρες. Θα ειδοποιηθείτε 1 λεπτό πριν από την απενεργοποίηση. Η αυτόματη μετάβαση σε κατάσταση αναμονής εμποδίζει την άσκοπη κατανάλωση ενέργειας, σε περίπτωση που ξεχάσετε ότι η ρύθμιση Scenea είναι ενεργοποιημένη.

Εάν έχει οριστεί ο Χρονοδιακόπτης ύπνου, η τηλεόραση μεταβαίνει επίσης σε κατάσταση αναμονής μόλις παρέλθει ο καθορισμένος χρόνος.

Κατά τη λειτουργία Scenea δεν αναπαράγεται ήχος.

---

## 3.4 Κλειδώματα και χρονοδιακόπτες

---

### Κλείδωμα για παιδιά

Για να αποτρέψετε την προβολή ενός συγκεκριμένου καναλιού ή προγράμματος ακατάλληλου για παιδιά, μπορείτε να κλειδώσετε κανάλια ή να περιορίσετε την παρακολούθηση ορισμένων προγραμμάτων με περιορισμούς ηλικίας.

#### Γονική διαβάθμιση

Ορισμένοι ψηφιακοί σταθμοί αναμετάδοσης έχουν εφαρμόσει διαβαθμίσεις στα προγράμματά τους. Όταν η διαβάθμιση είναι ίση ή υψηλότερη από αυτή που έχετε ρυθμίσει σύμφωνα με την ηλικία του παιδιού σας, το συγκεκριμένο πρόγραμμα θα κλειδώνεται.

Για να παρακολουθήσετε ένα κλειδωμένο πρόγραμμα πρέπει να εισαγάγετε τον κωδικό κλειδώματος για παιδιά. Η γονική διαβάθμιση ηλικίας έχει ρυθμιστεί για όλα τα κανάλια.

#### Ρύθμιση διαβάθμισης ηλικίας

Πατήστε το πλήκτρο , επιλέξτε **Ρύθμιση > Ρυθμίσεις καναλιών** και, στη συνέχεια, επιλέξτε **Κλείδωμα για παιδιά > Γονική διαβάθμιση**.

Για να επιλέξετε γονική διαβάθμιση, πρέπει πρώτα να εισαγάγετε τον 4ψήφιο κωδικό κλειδώματος για παιδιά. Εάν δεν έχει οριστεί κωδικός κλειδώματος για παιδιά, μπορείτε να τον ορίσετε τώρα.

Όταν εισαγάγετε τον κωδικό, μπορείτε να επιλέξετε τη διαβάθμιση ηλικίας. Αν η διαβάθμιση ενός προγράμματος είναι ίση ή υψηλότερη από αυτή που έχετε ρυθμίσει σύμφωνα με την ηλικία του παιδιού σας, το συγκεκριμένο πρόγραμμα θα κλειδώνεται. Η τηλεόραση θα ζητά τον κωδικό για την προβολή του προγράμματος. Για ορισμένους παροχείς, η τηλεόραση μπορεί να περιορίσει μόνο προγράμματα με υψηλότερη διαβάθμιση.

#### Κλείδωμα καναλιού

Για να κλειδώσετε ένα κανάλι, πατήστε το πλήκτρο , επιλέξτε **Ρύθμιση > Ρυθμίσεις καναλιών** και, στη συνέχεια, επιλέξτε **Κλείδωμα για παιδιά > Κλείδωμα καναλιού**. Στη λίστα με τους αριθμούς καναλιών, επιλέξτε ένα κανάλι και πατήστε **OK** για να το κλειδώσετε.

Στη λίστα, τα κλειδωμένα κανάλια φέρουν την ένδειξη **X**. Τώρα μπορείτε να επιλέξετε κάποιο άλλο κανάλι που θέλετε να κλειδώσετε ή να ξεκλειδώσετε. Το κλείδωμα ενεργοποιείται μόλις κλείσετε το μενού.

Δεν μπορείτε να κλειδώσετε προγράμματα από συνδεδεμένες συσκευές.

#### Αλλαγή κωδικού

Για να αλλάξετε τον τρέχοντα κωδικό, πατήστε το πλήκτρο , επιλέξτε **Ρύθμιση > Ρυθμίσεις καναλιών** και, στη συνέχεια, επιλέξτε **Κλείδωμα για παιδιά > Αλλαγή κωδικού**. Εισαγάγετε τον τρέχοντα κωδικό και, στη συνέχεια, πληκτρολογήστε δύο φορές το νέο κωδικό. Ο νέος κωδικός έχει οριστεί.

#### Ξεχάσατε τον κωδικό σας;

Για παράκαμψη του κωδικού σε περίπτωση που τον ξεχάσατε, πληκτρολογήστε τον αριθμό **8888**.

---

### Χρονοδιακόπτης αυτόματης διακοπής λειτουργίας

Με το Χρονοδιακόπτη ύπνου μπορείτε να ρυθμίσετε μια καθορισμένη ώρα κατά την οποία η τηλεόρασή σας θα μεταβαίνει σε κατάσταση αναμονής.

Για να ρυθμίσετε το χρονοδιακόπτη ύπνου, επιλέξτε  > **Ρύθμιση > Ρυθμίσεις τηλεόρασης > Προτιμήσεις > Χρονοδιακόπτης ύπνου**. Με το ρυθμιστικό μπορείτε να ορίσετε το χρονικό διάστημα μέχρι και 180 λεπτά σε διαστήματα των 5 λεπτών. Εάν επιλέξετε τη ρύθμιση 0 λεπτά, ο Χρονοδιακόπτης απενεργοποιείται.



Μπορείτε, βεβαίως, να απενεργοποιήσετε την τηλεόρασή σας πριν την ώρα εκείνη ή να πραγματοποιήσετε μηδενισμό του χρόνου κατά τη διάρκεια της αντίστροφης μέτρησης.

## 3.5 Υπότιτλοι και γλώσσες

### Υπότιτλοι

Τις περισσότερες φορές υπάρχουν διαθέσιμοι υπότιτλοι για τα προγράμματα που παρακολουθείτε. Μπορείτε να πραγματοποιήσετε τις απαραίτητες ρυθμίσεις έτσι ώστε οι υπότιτλοι να εμφανίζονται πάντα. Ο τρόπος ρύθμισης σταθερών υπότιτλων εξαρτάται από το εάν ένα κανάλι είναι αναλογικό ή ψηφιακό. Για τα ψηφιακά κανάλια, μπορεί να ρυθμιστεί μια προτιμώμενη γλώσσα υπότιτλων.

#### Σε αναλογικά κανάλια

Για την προβολή των υπότιτλων ενός καναλιού, μεταβείτε στο κανάλι, πατήστε το πλήκτρο  (Αναζήτηση), επιλέξτε **Teletext** και πατήστε **OK**. Εισαγάγετε τον αριθμό της σελίδας όπου εμφανίζονται οι υπότιτλοι, συνήθως πρόκειται για τη σελίδα 888, και πατήστε ξανά το πλήκτρο  (Αναζήτηση) για να κλείσετε το Teletext. Οι υπότιτλοι εμφανίζονται, εάν υπάρχουν. Πρέπει να ρυθμίσετε ξεχωριστά αυτή την επιλογή για κάθε αναλογικό κανάλι.

#### Σε ψηφιακά κανάλια

Δεν χρειάζεται να ενεργοποιήσετε τους υπότιτλους στο Teletext για τα ψηφιακά κανάλια. Μπορείτε να ορίσετε μια προτιμώμενη γλώσσα για τους αρχικούς και τους δευτερεύοντες υπότιτλους. Εάν αυτές οι γλώσσες υπότιτλων δεν είναι διαθέσιμες για ένα κανάλι, μπορείτε να επιλέξετε κάποια άλλη διαθέσιμη γλώσσα υπότιτλων.

Για να ορίσετε τη γλώσσα των αρχικών και δευτερευόντων υπότιτλων, πατήστε το πλήκτρο , επιλέξτε **Ρύθμιση > Ρυθμίσεις καναλιών** και, στη συνέχεια, επιλέξτε **Γλώσσες > Αρχικοί και Δευτερεύοντες υπότιτλοι**.

Για να επιλέξετε μια γλώσσα υπότιτλων όταν δεν προβάλλεται καμία από τις γλώσσες της προτίμησής σας, πατήστε το πλήκτρο , επιλέξτε **Γλώσσα υπότιτλων** και, στη συνέχεια, επιλέξτε την επιθυμητή γλώσσα που θα εμφανίζεται προσωρινά.

#### Μενού υπότιτλων

Για να ανοίξετε το μενού των υπότιτλων, πατήστε το πλήκτρο .

Από το μενού Υπότιτλοι μπορείτε να **ενεργοποιείτε** ή να **απενεργοποιείτε** τους υπότιτλους. Επιλέξτε **Ενεργοποιημένο κατά τη σίγαση** για προβολή των υπότιτλων μόνο όταν έχετε επιλέξει σίγαση του ήχου χρησιμοποιώντας το πλήκτρο .

### Ομιλούμενες γλώσσες

Τα ψηφιακά τηλεοπτικά κανάλια έχουν τη δυνατότητα μετάδοσης των διαλόγων ενός προγράμματος σε αρκετές γλώσσες. Μπορείτε να ρυθμίσετε την τηλεόραση ώστε να επιλέγει τη γλώσσα της προτίμησής σας, εάν είναι διαθέσιμη.

Για να ρυθμίσετε την επιθυμητή γλώσσα διαλόγων, πατήστε το πλήκτρο , επιλέξτε **Ρύθμιση > Ρυθμίσεις καναλιών** και, στη συνέχεια, επιλέξτε **Γλώσσες > Αρχικός και Δευτερεύων ήχος**. Η τηλεόραση θα μεταβεί αυτόματα στις γλώσσες που έχετε ορίσει, εφόσον είναι διαθέσιμες.

Για να ελέγξετε εάν είναι διαθέσιμη η επιθυμητή γλώσσα διαλόγων, πατήστε το πλήκτρο , επιλέξτε **Γλώσσα διαλόγων**. Μπορείτε να επιλέξετε μια διαφορετική γλώσσα από τη λίστα.

Ορισμένα ψηφιακά τηλεοπτικά κανάλια μεταδίδουν ειδικό ήχο και υπότιτλους για άτομα με προβλήματα όρασης ή ακοής. Διαβάστε περισσότερα επιλέγοντας **Περισσότερα για ... > Γενική πρόσβαση**.

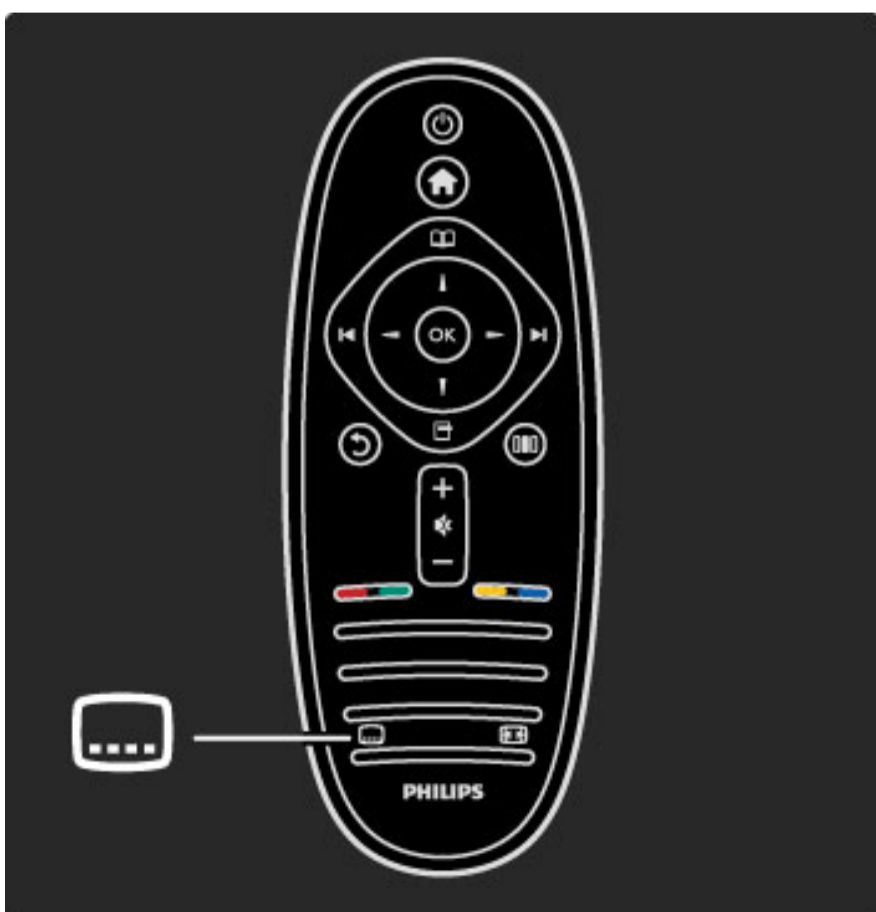



## 3.6 Γενική πρόσβαση

### Ενεργοποίηση

Όταν επιλέγετε τη ρύθμιση Γενική πρόσβαση, η τηλεόραση ρυθμίζεται για χρήση από τα άτομα με προβλήματα όρασης ή ακοής.

#### Ενεργοποίηση

Εάν δεν ενεργοποιήσατε τη Γενική πρόσβαση την πρώτη φορά, μπορείτε ακόμη να την ενεργοποιήσετε στις Ρυθμίσεις.

Για να ενεργοποιήσετε τη ρύθμιση Γενική πρόσβαση, επιλέξτε  > **Ρύθμιση** > **Ρυθμίσεις τηλεόρασης** > **Προτιμήσεις** > **Γενική πρόσβαση**. Επιλέξτε **Ανοιχτό** και πατήστε **OK**.

Ενεργοποιώντας τη Γενική πρόσβαση από τις Ρυθμίσεις, η επιλογή Γενική πρόσβαση προστίθεται στο μενού Επιλογές. Από το μενού Γενική, που περιλαμβάνεται στο μενού Επιλογές, μπορείτε να ορίσετε συγκεκριμένες ρυθμίσεις για τα άτομα με προβλήματα όρασης ή ακοής.



### Προβλήματα ακοής

Ορισμένα ψηφιακά τηλεοπτικά κανάλια μεταδίδουν ειδικό ήχο και υπότιτλους για τα άτομα με προβλήματα ακοής.

Ενεργοποιώντας τη λειτουργία Προβλήματα ακοής, η τηλεόραση μεταβαίνει αυτόματα στις προσαρμοσμένες ρυθμίσεις ήχου και υπότιτλων, εάν είναι διαθέσιμες.

#### Ενεργοποίηση

Για να ενεργοποιήσετε τη λειτουργία Προβλήματα ακοής, πατήστε το πλήκτρο  (Επιλογές), επιλέξτε **Γενική πρόσβαση** και πατήστε **OK**. Επιλέξτε τη ρύθμιση **Προβλήματα ακοής**, επιλέξτε **Ανοιχτό** και πατήστε **OK**.

Για να ελέγξετε εάν υπάρχει διαθέσιμη γλώσσα διαλόγων για άτομα με προβλήματα ακοής, πατήστε το πλήκτρο  (Επιλογές), επιλέξτε **Γλώσσα διαλόγων** και αναζητήστε μια γλώσσα διαλόγων που φέρει το σύμβολο .

Εάν η επιλογή Γενική πρόσβαση δεν εμφανίζεται στο μενού Επιλογές, ενεργοποιήστε τη Γενική πρόσβαση από τις Ρυθμίσεις. Διαβάστε περισσότερα επιλέγοντας **Βοήθεια** > **Περισσότερα για ...** > **Γενική πρόσβαση** > **Ενεργοποίηση**.

### Προβλήματα όρασης



Σε ορισμένες χώρες, κάποια ψηφιακά τηλεοπτικά κανάλια μεταδίδουν ήχο ειδικά προσαρμοσμένο για άτομα με προβλήματα όρασης. Ο προσαρμοσμένος ήχος περιλαμβάνει επιπλέον σχολία.

#### Ενεργοποίηση

Για να ενεργοποιήσετε τη λειτουργία Προβλήματα όρασης, πατήστε το πλήκτρο  (Επιλογές), επιλέξτε **Γενική πρόσβαση** και πατήστε **OK**. Επιλέξτε τη ρύθμιση **Προβλήματα όρασης** και επιλέξτε **Ανοιχτό** ή, εάν είναι διαθέσιμο, επιλέξτε τα ηχεία από τα οποία θα γίνεται η αναπαραγωγή του προσαρμοσμένου ήχου. Εάν είναι διαθέσιμη αυτή η επιλογή, η τηλεόραση ξεκινά την αναπαραγωγή ήχου για άτομα με προβλήματα όρασης.

#### Ένταση - Προβλήματα όρασης

Εάν υπάρχει, μπορείτε να ρυθμίσετε την ένταση των επιπλέον σχολίων.

Για να ελέγξετε εάν υπάρχει διαθέσιμη γλώσσα διαλόγων για άτομα με προβλήματα όρασης, πατήστε το πλήκτρο  (Επιλογές), επιλέξτε **Γλώσσα διαλόγων** και αναζητήστε μια γλώσσα διαλόγων που φέρει το σύμβολο .

Εάν η επιλογή Γενική πρόσβαση δεν εμφανίζεται στο μενού Επιλογές, ενεργοποιήστε τη Γενική πρόσβαση από τις Ρυθμίσεις. Διαβάστε περισσότερα επιλέγοντας **Βοήθεια** > **Περισσότερα για ...** > **Γενική πρόσβαση** > **Ενεργοποίηση**.

### Ήχος πλήκτρων

Με τη λειτουργία Ήχος πλήκτρων ακούγεται ένας ήχος κάθε φορά που πατάτε ένα πλήκτρο στο τηλεχειριστήριο. Η ένταση του ήχου είναι σταθερή.

#### Ενεργοποίηση

Για να ενεργοποιήσετε τη λειτουργία Ήχος πλήκτρων, πατήστε το πλήκτρο  (Επιλογές), επιλέξτε **Γενική πρόσβαση** και πατήστε **OK**. Επιλέξτε το στοιχείο **Ήχος πλήκτρων** και, στη συνέχεια, επιλέξτε **Ανοιχτό**.

Εάν η επιλογή Γενική πρόσβαση δεν εμφανίζεται στο μενού Επιλογές, ενεργοποιήστε τη Γενική πρόσβαση από τις Ρυθμίσεις. Διαβάστε περισσότερα επιλέγοντας **Βοήθεια** > **Περισσότερα για ...** > **Γενική πρόσβαση** > **Ενεργοποίηση**.



# 4 Ρύθμιση

## 4.1 Εικόνα, ήχος, Ambilight

### Έξυπνες ρυθμίσεις

Μπορείτε να προσαρμόσετε τις Έξυπνες ρυθμίσεις επιλέγοντας το στοιχείο Εικόνα ή Ήχος από το μενού Ρυθμίσεις, Ρυθμίσεις τηλεόρασης. Προσαρμόστε τη φωτεινότητα για μια συγκεκριμένη Έξυπνη εικόνα ή προσαρμόστε τα μπάσα για έναν Έξυπνο ήχο.

Για να επιστρέψετε στις αρχικές τιμές των έξυπνων ρυθμίσεων, αναιρώντας τις προσαρμογές που έχετε πραγματοποιήσει, αρχικά πρέπει να επιλέξετε την έξυπνη ρύθμιση που θέλετε να επαναφέρετε στην τηλεόρασή σας. Στη συνέχεια, πατήστε **🏠** > **Ρύθμιση** > **Ρυθμίσεις τηλεόρασης**, επιλέξτε **Επαναφορά** και πατήστε **OK** για να επιβεβαιώσετε την επιλογή σας.

Διαβάστε περισσότερα για τις Έξυπνες ρυθμίσεις εικόνας και ήχου επιλέγοντας **Βοήθεια** > **Χρήση της τηλεόρασής σας** > **Παρακολούθηση τηλεόρασης** > **Έξυπνες ρυθμίσεις εικόνας και ήχου**.

### Εικόνα

Από το μενού Εικόνα μπορείτε να προσαρμόσετε μεμονωμένα όλες τις ρυθμίσεις εικόνας.

Για να ανοίξετε την επιλογή Ρυθμίσεις εικόνας, πατήστε **🏠** > **Ρύθμιση** > **Ρυθμίσεις τηλεόρασης** > **Εικόνα**.

#### • Αντίθεση

Ρυθμίζει το επίπεδο αντίθεσης της εικόνας.

#### • Φωτεινότητα

Ρυθμίζει το επίπεδο φωτεινότητας της εικόνας.

#### • Χρώμα

Ρυθμίζει το επίπεδο κορεσμού των χρωμάτων.

#### • Χροιά

Εάν γίνεται μετάδοση NTSC, η χροιά αντισταθμίζει τις διαφοροποιήσεις των χρωμάτων.

#### • Ευκρίνεια

Ρυθμίζει το επίπεδο ευκρίνειας των λεπτομερειών.

#### • Μείωση θορύβου

Φιλτράρει και μειώνει το θόρυβο εικόνας.

#### • Απόχρωση

Ρυθμίζει τα χρώματα σε **Κανονική**, **Θερμή** (κοκκινωπή) ή **Ψυχρή** (γαλαζωπή) απόχρωση. Επιλέξτε **Συνήθης** για να ορίσετε τις δικές σας ρυθμίσεις από το μενού Προσαρμογή.

#### • Συνήθης χρωματισμός

Χρησιμοποιήστε το ρυθμιστικό για να ρυθμίσετε τη θερμοκρασία των χρωμάτων στην εικόνα.

#### • Perfect Pixel HD

Ελέγχει τις ρυθμίσεις για προχωρημένους στο Perfect Pixel HD Engine.

— Η λειτουργία **Perfect Natural Motion** απαλείφει το φαινόμενο τρεμοπαίγματος της κίνησης και εξασφαλίζει την ομαλή αναπαραγωγή των κινούμενων εικόνων, ειδικά σε ταινίες.

— Η λειτουργία **200 Hz Clear LCD / 100 Hz Clear LCD** εξασφαλίζει μεγαλύτερη ευκρίνεια κίνησης, καλύτερη φωτεινότητα, υψηλή αντίθεση χωρίς τρεμοπαίγμα, εικόνα χωρίς θόρυβο και ευρύτερη γωνία προβολής.

— Η **Super ανάλυση** επιτυγχάνει απaráμιλλη ευκρίνεια, ειδικά στις γραμμές και τα περιγράμματα της εικόνας.

— Η **Τέλεια αντίθεση** ορίζει το επίπεδο στο οποίο η τηλεόραση πραγματοποιεί αυτόματη βελτίωση των λεπτομερειών σε περιοχές της εικόνας με χαμηλό, μέτριο και έντονο φωτισμό.

— Ο **Δυναμικός οπίσθιος φωτισμός** ορίζει το επίπεδο στο οποίο μπορεί να περιοριστεί η κατανάλωση ενέργειας μειώνοντας την ένταση της φωτεινότητας στην οθόνη. Επιλέξτε αυτή τη ρύθμιση για χαμηλότερη κατανάλωση ισχύος ή για εικόνες με βέλτιστη ένταση φωτεινότητας.

— Η **MPEG μείωση τεχνουργημάτων** εξομαλύνει τις ψηφιακές μεταβάσεις στην εικόνα.

— Η **Βελτίωση χρώματος** προσφέρει πιο ζωντανά χρώματα και βελτιώνει την ανάλυση των λεπτομερειών σε φωτεινές αποχρώσεις.

— Το **Gamma** είναι μια μη γραμμική ρύθμιση για το φωτισμό και την αντίθεση της εικόνας. Χρησιμοποιήστε την μπάρα ρύθμισης για να ορίσετε μια υψηλότερη ή χαμηλότερη τιμή gamma.

#### • Λειτουργία PC

Ρυθμίζει την τηλεόραση στη βέλτιστη προκαθορισμένη ρύθμιση για υπολογιστή, σε περίπτωση που έχετε συνδέσει έναν υπολογιστή.

#### • Αισθητήρας φωτός

Προσαρμόζει αυτόματα τις ρυθμίσεις εικόνας και Ambilight στις εξωτερικές συνθήκες φωτισμού.

#### • Φορμά εικόνας

Διαβάστε περισσότερα επιλέγοντας **Βοήθεια** > **Χρήση της τηλεόρασής σας** > **Παρακολούθηση τηλεόρασης** > **Φορμά εικόνας**.

#### • Άκρα οθόνης

Μεγεθύνει ελαφρώς την εικόνα για την απόκρυψη των παραμορφωμένων ακρών.

#### • Μετατόπιση εικόνας

Μετακινεί την εικόνα προς τα πάνω / κάτω ή αριστερά / δεξιά με τα πλήκτρα του δρομέα.

### Ήχος

Στο μενού Ήχος, μπορείτε να προσαρμόσετε όλες τις ρυθμίσεις για τον ήχο ξεχωριστά.

Για να ανοίξετε την επιλογή Ρυθμίσεις ήχου, πατήστε **🏠** > **Ρύθμιση** > **Ρυθμίσεις τηλεόρασης** > **Ήχος**.

#### • Μπάσα

Ρυθμίζει το επίπεδο των χαμηλών τόνων στον ήχο.

#### • Πρίμα

Ρυθμίζει το επίπεδο των υψηλών τόνων στον ήχο.

#### • Surround

Ρυθμίζει το εφέ του ήχου surround από τα εσωτερικά ηχεία.

#### • Ένταση ακουστικού

Ρυθμίζει την ένταση για τη σύνδεση ακουστικού στην τηλεόραση.

#### • Αυτόματη ρύθμιση έντασης

Μειώνει τις απότομες διαφοροποιήσεις της έντασης του ήχου που παρουσιάζονται συνήθως στην αρχή των διαφημιστικών ή όταν αλλάζετε κανάλι.

#### • Ισορροπία

Ρυθμίζει την ισορροπία ανάμεσα στο αριστερό και στο δεξί ηχείο ώστε να προσαρμόζονται καλύτερα στη δική όππου βρίσκεστε.

---

## Ambilight

Ανατρέξτε στο κεφάλαιο Ambilight επιλέγοντας **Βοήθεια > Χρήση της τηλεόρασής σας > Ambilight**.

---

### Ρυθμίσεις Eco

Οι Ρυθμίσεις Eco περιλαμβάνουν τις Ρυθμίσεις τηλεόρασης που συμβάλλουν στην προστασία του περιβάλλοντος.

Ενώ παρακολουθείτε τηλεόραση, πατήστε το **Πράσινο** πλήκτρο για να ανοίξετε τις **Ρυθμίσεις Eco**. Οι ενεργές ρυθμίσεις επισημαίνονται με το σύμβολο . Πατήστε ξανά το πλήκτρο για έξοδο.

#### Εξοικονόμηση ενέργειας

Η ρύθμιση Έξυπνης εικόνας ρυθμίζει την εικόνα, σε συνδυασμό με το Ambilight, στη βέλτιστη επιλογή για μεγαλύτερη εξοικονόμηση ενέργειας. Για ενεργοποίηση, επιλέξτε το στοιχείο **Εξοικονόμηση ενέργειας** από τις Ρυθμίσεις Eco και πατήστε **OK**.

Για να απενεργοποιήσετε τη ρύθμιση Εξοικονόμηση ενέργειας, επιλέξτε μια άλλη Έξυπνη εικόνα από το  μενού Προσαρμογή.

#### Σβήσιμο οθόνης

Εάν ακούτε μόνο μουσική, μπορείτε να σβήσετε την οθόνη της τηλεόρασης για εξοικονόμηση ενέργειας. Επιλέξτε **Σβήσιμο οθόνης** και πατήστε **OK**. Για να ενεργοποιήσετε ξανά την οθόνη, πατήστε οποιοδήποτε πλήκτρο στο τηλεχειριστήριο.

#### Αισθητήρας φωτός

Ο ενσωματωμένος φωτοαισθητήρας προσαρμόζει αυτόματα την εικόνα, σε συνδυασμό με το Ambilight, στις συνθήκες φωτισμού που επικρατούν στο χώρο. Για ενεργοποίηση, επιλέξτε το στοιχείο **Φωτοαισθητήρας** και πατήστε **OK**. Για απενεργοποίηση, πατήστε ξανά **OK**.

## 4.2 Κανάλια

### Αλλαγή σειράς και ονόματος

Μπορείτε να αλλάξετε τη σειρά και τα ονόματα των καναλιών στη λίστα Κανάλια.

Για να αλλάξετε τη σειρά και το όνομα ενός καναλιού, ανατρέξτε στις σχετικές οδηγίες επιλέγοντας **Βοήθεια > Χρήση της τηλεόρασής σας > Μενού > Αναζήτηση**.

### Ενημέρωση καναλιών

Κατά την έναρξη χρήσης, η τηλεόραση συντόνισε όλα τα κανάλια στη λίστα Κανάλια. Εάν η τηλεόραση συντόνισε ψηφιακά κανάλια, μπορεί αυτόματα να ενημερώσει τη λίστα προσθέτοντας νέα κανάλια. Μπορείτε, επίσης, να επιλέξετε εσείς την ενημέρωση της λίστας Κανάλια. Η ενημέρωση πραγματοποιείται μόνο για ψηφιακά κανάλια.

#### Αυτόματη ενημέρωση καναλιών

Μία φορά την ημέρα, στις 6 π.μ., η τηλεόραση ενημερώνει τα κανάλια και αποθηκεύει νέα κανάλια. Κατά την έναρξη λειτουργίας, στην οθόνη της τηλεόρασης εμφανίζεται ένα μήνυμα το οποίο σας ενημερώνει για τα νέα κανάλια και τα κανάλια που έχουν διαγραφεί. Η τηλεόραση πρέπει να βρίσκεται σε κατάσταση αναμονής για να πραγματοποιήσει αυτόματη ενημέρωση των καναλιών.

Για να απενεργοποιήσετε την εμφάνιση του μηνύματος κατά την έναρξη λειτουργίας, επιλέξτε **🏠 > Ρύθμιση > Ρυθμίσεις καναλιών** και πατήστε **OK**. Επιλέξτε **Εγκατάσταση καναλιών > Μήνυμα ενημέρωσης καναλιού** και, στη συνέχεια, επιλέξτε **Κλειστό**.

Για απενεργοποίηση της αυτόματης ενημέρωσης καναλιών, επιλέξτε **🏠 > Ρύθμιση > Ρυθμίσεις καναλιών** και πατήστε **OK**. Επιλέξτε **Εγκατάσταση καναλιών > Αυτόματη ενημέρωση καναλιών** και, στη συνέχεια, επιλέξτε **Κλειστό**.

#### Έναρξη ενημέρωσης

Για να ξεκινήσετε εσείς μια ενημέρωση της λίστας καναλιών για την προσθήκη νέων καναλιών, επιλέξτε **🏠 > Ρύθμιση > Αναζήτηση καναλιών** και πατήστε **OK**. Επιλέξτε **Ενημέρωση καναλιών** και πατήστε **OK**. Πατήστε **Έναρξη**. Η ενημέρωση μπορεί να διαρκέσει μερικά λεπτά. Ακολουθήστε τις οδηγίες που εμφανίζονται στην οθόνη.

### DVB-T ή DVB-C

Εάν στη χώρα σας είναι διαθέσιμη τόσο η λήψη DVB-T όσο και η λήψη DVB-C και υποστηρίζονται και οι δύο από την τηλεόρασή σας για τη χώρα σας, πρέπει να επιλέξετε μία από τις δύο λήψεις την πρώτη φορά θα πραγματοποιήσετε εγκατάσταση καναλιών.

Εάν θέλετε να αλλάξετε τη ρύθμιση DVB για την έναρξη νέας εγκατάστασης καναλιών, επιλέξτε **🏠 > Ρύθμιση > Ρυθμίσεις καναλιών** και πατήστε **OK**. Επιλέξτε **Εγκατάσταση καναλιών > Κεραία ή καλώδιο DVB** και πατήστε **OK**. Επιλέξτε την επιθυμητή ρύθμιση DVB.

#### Συντονισμός καναλιών DVB-C

Για ακόμη μεγαλύτερη ευκολία χρήσης, όλες οι ρυθμίσεις DVB-C έχουν οριστεί στις αυτόματες διαθέσιμες επιλογές. Εάν ο παροχέας DVB-C σας παρείχε συγκεκριμένες τιμές DVB-C, όπως ένα ρυθμό συμβόλων ή συχνότητα, εισαγάγετε αυτές τις τιμές όταν σας ζητηθούν στη διάρκεια της εγκατάστασης.

### DVB-T + DVB-C

Μπορείτε να ρυθμίσετε την τηλεόραση για λήψη DVB-T και DVB-C. Εγκαταστήστε το ένα σύστημα και στη συνέχεια το άλλο. Όταν ολοκληρωθεί η εγκατάσταση και των δύο, η λίστα Κανάλια θα προβάλλει τόσο τα κανάλια DVB-T όσο και τα κανάλια DVB-C.

### Επανεγκατάσταση

Κατά την πρώτη χρήση, η τηλεόραση έχει εγκαταστήσει όλα τα κανάλια στη λίστα Κανάλια. Μπορείτε να επαναλάβετε την πλήρη εγκατάσταση για την επαναφορά των ρυθμίσεων γλώσσας και χώρας και για εγκαταστήσετε όλα τα διαθέσιμα τηλεοπτικά κανάλια.

#### Επανεγκατάσταση καναλιών

Για επανεγκατάσταση της τηλεόρασης, επιλέξτε **🏠 > Ρύθμιση > Αναζήτηση καναλιών** και πατήστε **OK**. Επιλέξτε **Επανεγκατάσταση καναλιών** και πατήστε **OK**. Πατήστε **Έναρξη**. Η ενημέρωση μπορεί να διαρκέσει μερικά λεπτά. Ακολουθήστε τις οδηγίες που εμφανίζονται στην οθόνη.

Μπορείτε να αλλάξετε τη σειρά και τα ονόματα των καναλιών στη λίστα Κανάλια.

### Ποιότητα λήψης

Εάν λαμβάνετε ψηφιακό τηλεοπτικό σήμα (DVB), μπορείτε να ελέγξετε την ποιότητα και την ισχύ του σήματος ενός καναλιού. Εάν χρησιμοποιείτε κεραία, μπορείτε να επανατοποθετήσετε την κεραία και να δοκιμάσετε να βελτιώσετε τη λήψη.

Για να ελέγξετε την ποιότητα λήψης ενός ψηφιακού καναλιού, μεταβείτε στο κανάλι, επιλέξτε **🏠 > Ρύθμιση > Ρυθμίσεις καναλιών** και πατήστε **OK**. Επιλέξτε **Εγκατάσταση καναλιών > Ψηφιακό: δοκιμή λήψης** και πατήστε **OK**.

Εμφανίζεται η ψηφιακή συχνότητα για το τρέχον κανάλι. Εάν η λήψη είναι κακή, μπορείτε να αλλάξετε τη θέση της κεραίας σας. Για να ελέγξετε ξανά την ποιότητα του σήματος αυτής της συχνότητας, επιλέξτε **Αναζήτηση** και πατήστε **OK**.

Για να εισαγάγετε εσείς μια συγκεκριμένη ψηφιακή συχνότητα, επιλέξτε τη συχνότητα, τοποθετήστε τα βέλη σε έναν αριθμό με τα πλήκτρα **▶** και **◀** και αλλάξτε τον αριθμό χρησιμοποιώντας τα πλήκτρα **▲** και **▼**. Για να ελέγξετε τη συχνότητα, επιλέξτε **Αναζήτηση** και πατήστε **OK**.

Εάν χρησιμοποιείτε DVB-C για τη λήψη σημάτων, είναι διαθέσιμες οι επιλογές **Λειτουργία ρυθμού συμβόλων** και **Ρυθμός συμβόλ.** Για τη ρύθμιση Λειτουργία ρυθμού συμβόλων, επιλέξτε **Αυτόματη**, εκτός εάν ο παροχέας υπηρεσιών καλωδιακής τηλεόρασης σας έχει γνωστοποιήσει μια συγκεκριμένη τιμή ρυθμού συμβόλων. Για να εισαγάγετε την τιμή ρυθμού συμβόλων, χρησιμοποιήστε τα αριθμητικά πλήκτρα.

### Χειροκίνητη εγκατάσταση — Αναλογική

Είναι δυνατή η μη αυτόματη εγκατάσταση μεμονωμένων αναλογικών καναλιών.

Για τη χειροκίνητη εγκατάσταση αναλογικών καναλιών, επιλέξτε **🏠 > Ρύθμιση > Ρυθμίσεις καναλιών** και πατήστε **OK**. Επιλέξτε **Εγκατάσταση καναλιών > Αναλογ.** Χειροκίνητη εγκατάσταση και πατήστε **OK**.

#### 1 Σύστημα

Για να ρυθμίσετε το σύστημα της τηλεόρασης, επιλέξτε **Σύστημα** και πατήστε **OK**. Επιλέξτε τη χώρα ή την περιοχή όπου βρίσκεστε.

## 2 Αναζήτηση καναλιού

Για την αναζήτηση καναλιού, επιλέξτε **Αναζήτηση καναλιού** και πατήστε **OK**. Επιλέξτε **Αναζήτηση** και πατήστε **OK**. Μπορείτε, επίσης, να εισαγάγετε εσείς μια συχνότητα. Εάν η λήψη είναι κακή, πατήστε ξανά **Αναζήτηση**. Εάν θέλετε να αποθηκεύσετε το κανάλι, επιλέξτε **Πραγμ** και πατήστε **OK**.

## 3 Μικροσυντονισμός

Για το μικροσυντονισμό ενός καναλιού, επιλέξτε **Μικροσυντονισμός** και πατήστε **OK**. Μπορείτε να πραγματοποιήσετε μικροσυντονισμό χρησιμοποιώντας τα πλήκτρα **▲** ή **▼**. Εάν θέλετε να αποθηκεύσετε το κανάλι που εντοπίστηκε, επιλέξτε **Πραγμ** και πατήστε **OK**.

## 4 Αποθήκευση

Μπορείτε να αποθηκεύσετε το κανάλι στον τρέχοντα αριθμό καναλιού ή σε νέο αριθμό καναλιού. Επιλέξτε **Αποθήκευση τρέχοντος καναλιού** ή **Αποθήκευση ως νέο κανάλι**.

Επαναλάβετε τα βήματα μέχρι να εντοπίσετε όλα τα διαθέσιμα αναλογικά τηλεοπτικά κανάλια.

---

## Ρυθμίσεις ρολογιού

*Σε ορισμένες χώρες, οι ψηφιακές μεταδόσεις δεν αποστέλλουν πληροφορίες UTC (Συντονισμένη παγκόσμια ώρα). Μπορεί, επίσης, να αγνοηθεί η αλλαγή σε θερινή ώρα και να προβάλλεται λανθασμένη ώρα από την τηλεόρασή σας.*

Για να διορθώσετε το ρολόι της τηλεόρασης, πατήστε **🏠** > **Ρύθμιση** > **Ρυθμίσεις τηλεόρασης** > **Προτιμήσεις** > **Ρολόι** και επιλέξτε **Ανάλογα με τη χώρα**. Επιλέξτε **Χειμερινή / Θερινή ώρα** και πραγματοποιήστε την κατάλληλη ρύθμιση.  
Για να ρυθμίσετε την ώρα και την ημερομηνία χειροκίνητα, επιλέξτε **Χειροκίνητα**. Στη συνέχεια, επιλέξτε **Ώρα** ή **Ημερομηνία**.

## 4.3 Δίκτυο

### Πλεονεκτήματα

#### Αναζήτηση υπολογιστή

Εάν συνδέσετε την τηλεόραση σε ένα οικιακό δίκτυο, μπορείτε να επιλέξετε την αναπαραγωγή φωτογραφιών, μουσικής ή βίντεο από έναν υπολογιστή ή μια συσκευή αποθήκευσης. Μόλις το δίκτυο εγκατασταθεί στην τηλεόραση, μπορείτε να εντοπίσετε και να αναπαραγάγετε τα αρχεία από τον υπολογιστή σας στην οθόνη της τηλεόρασης.

#### Net TV

Εάν συνδέσετε την τηλεόραση σε ένα οικιακό δίκτυο, μπορείτε να συνδεθείτε με το Net TV. Το Net TV προσφέρει υπηρεσίες Internet και ιστοσελίδες που έχουν σχεδιαστεί για την τηλεόρασή σας. Επιλέξτε την αναπαραγωγή μουσικής και βίντεο, ενημερωθείτε και διασκεδάστε, νοικιάστε ταινίες και απολαύστε πολλές ακόμη δυνατότητες. Μόλις εγκατασταθεί το δίκτυο, μπορείτε να απολαμβάνετε όλα τα πλεονεκτήματα του Internet στην οθόνη της τηλεόρασής σας.

### Τι χρειάζεστε

Για να συνδέσετε την τηλεόρασή σας σε ένα οικιακό δίκτυο και στο Internet, απαιτείται ένας δρομολογητής οικιακού δικτύου. Ο δρομολογητής πρέπει να έχει ρυθμιστεί σε διακομιστή DHCP. Χρησιμοποιήστε ένα δρομολογητή με σύνδεση υψηλής ταχύτητας στο Internet.

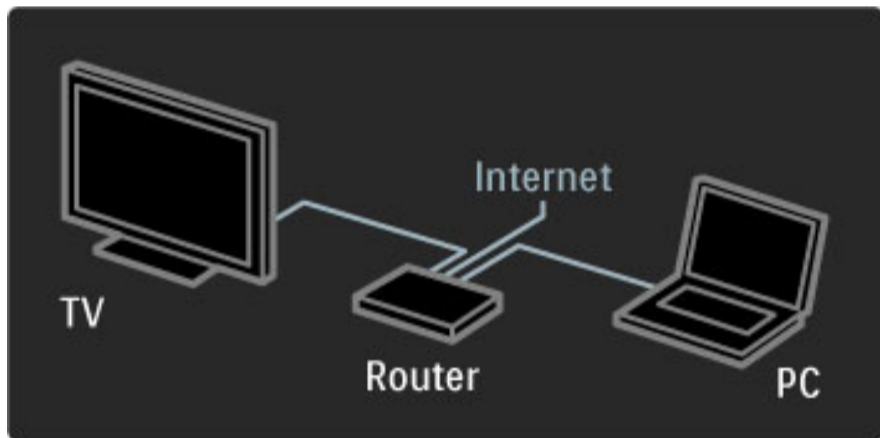

Εάν χρησιμοποιείτε ενσύρματη σύνδεση με το δρομολογητή, θα χρειαστείτε ένα καλώδιο δικτύου (Ethernet).

Η τηλεόραση χρησιμοποιεί ένα πρωτόκολλο με πιστοποίηση DLNA. Μπορείτε να χρησιμοποιήσετε έναν υπολογιστή με λειτουργικό σύστημα Microsoft Windows XP ή Vista, Intel Mac OSX ή Linux.

#### Εύρεση των αρχείων υπολογιστή

Για να επιλέξετε τα αρχεία του υπολογιστή σας από την οθόνη της τηλεόρασης, πρέπει να έχετε εγκαταστήσει ένα πρόσφατο λογισμικό διακομιστή πολυμέσων στον υπολογιστή σας, όπως το Windows Media Player 11 ή παρόμοιο λογισμικό. Για τον εντοπισμό αρχείων από την τηλεόραση, πρέπει να έχετε επιλέξει την κοινή χρήση των αρχείων του υπολογιστή με την τηλεόραση στις ρυθμίσεις ορισμένων λογισμικών διακομιστή πολυμέσων.

Δείτε τη λίστα των υποστηριζόμενων λογισμικών διακομιστή πολυμέσων επιλέγοντας **Βοήθεια > Προδιαγραφές > Πολυμέσα**.

### Ενσύρματη εγκατάσταση

Συνδέστε το δρομολογητή στην τηλεόραση και ενεργοποιήστε τον πριν ξεκινήσει η εγκατάσταση δικτύου.

Για να ξεκινήσει η εγκατάσταση δικτύου, πατήστε το πλήκτρο **⬆**, επιλέξτε **Ρύθμιση > Σύνδεση σε δίκτυο** και πατήστε **OK**. Ακολουθήστε τις οδηγίες που εμφανίζονται στην οθόνη.

Η τηλεόραση πραγματοποιεί διαρκώς αναζήτηση για σύνδεση σε δίκτυο. Ο δρομολογητής πρέπει να είναι ενεργοποιημένος σε διακομιστή DHCP.

Εάν σας ζητηθεί, αποδεχτείτε τους όρους της Άδειας Χρήσης Τελικού Χρήστη.

Δείτε περισσότερες πληροφορίες σχετικά με τον τρόπο σύνδεσης επιλέγοντας **Βοήθεια > Συνδέσεις > Δίκτυο > Ενσύρματο**.

### Ρυθμίσεις δικτύου

Για να ανοίξετε τις Ρυθμίσεις δικτύου, επιλέξτε **⬆ > Ρύθμιση > Ρυθμίσεις δικτύου** και πατήστε **OK**.

Μπορείτε να προβάλετε τον τύπο δικτύου, τις διευθύνσεις IP και MAC, την ισχύ του σήματος, την ταχύτητα, τη μέθοδο κρυπτογράφησης, κ.λπ. Επίσης, μπορείτε να ορίσετε τα DHCP και Auto IP, τις ρυθμίσεις διαμόρφωσης IP, το DMR και το όνομα του δικτύου τηλεόρασης.



## 4.4 Συσσκευές

### EasyLink HDMI-CEC

Χρησιμοποιώντας το τηλεχειριστήριο της τηλεόρασης μπορείτε να χειρίζεστε συσκευές που διαθέτουν EasyLink (HDMI-CEC) και είναι συνδεδεμένες με καλώδιο HDMI. Η δραστηριότητα των συσκευών με λειτουργία EasyLink εμφανίζεται αυτόματα στο Αρχικό μενού. Η λειτουργία EasyLink της τηλεόρασης είναι ενεργοποιημένη από προεπιλογή.

Όταν υπάρχει συνδεδεμένη συσκευή με EasyLink, η λειτουργία EasyLink επιτρέπει τα εξής:

- **Αναπαραγωγή με ένα πάτημα**

Τοποθετήστε ένα δίσκο και πατήστε το πλήκτρο αναπαραγωγής στη συσκευή. Η τηλεόραση ενεργοποιείται από την κατάσταση αναμονής και ξεκινά η αναπαραγωγή του δίσκου.

- **Αναμονή συστήματος**

Πατήστε το πλήκτρο  στο τηλεχειριστήριο για να μεταβούν όλες οι συσκευές EasyLink σε κατάσταση αναμονής.

Βεβαιωθείτε ότι έχουν πραγματοποιηθεί σωστά όλες οι ρυθμίσεις HDMI-CEC στη συσκευή. Η λειτουργία EasyLink και το τηλεχειριστήριο EasyLink μπορεί να μην λειτουργούν με συσκευές τρίτων κατασκευαστών.

#### HDMI-CEC σε άλλες μάρκες

Η ονομασία της λειτουργίας HDMI-CEC ενδέχεται να διαφέρει ανάλογα με τον κατασκευαστή. Ορισμένα ενδεικτικά παραδείγματα ονομασιών είναι: Anynet, Aquos Link, Bravia Theatre Sync, Kuro Link, Simplink και Viera Link. Δεν είναι όλες οι μάρκες συμβατές με τη λειτουργία EasyLink.

### Τηλεχειριστήριο EasyLink

Με το τηλεχειριστήριο EasyLink, το τηλεχειριστήριο της τηλεόρασης μπορεί να ελέγξει τη συσκευή της οποίας το περιεχόμενο προβάλλεται στην τηλεόραση. Η συσκευή πρέπει να διαθέτει EasyLink (HDMI-CEC) και να είναι ενεργοποιημένο. Η συσκευή πρέπει να είναι επίσης συνδεδεμένη με καλώδιο HDMI.

Εάν έχετε συνδέσει μια συσκευή EasyLink, επιλέξτε τη συσκευή (τη δραστηριότητα) και ελέγξτε ορισμένες ή όλες τις λειτουργίες της συσκευής από το τηλεχειριστήριο της τηλεόρασής σας.

Για να επιστρέψετε στη λειτουργία της τηλεόρασης, επιλέξτε **Παρακολούθηση TV** στην Αρχική σελίδα  και πατήστε **OK**.

#### Απενεργοποίηση του τηλεχειριστηρίου EasyLink

Για να απενεργοποιήσετε το τηλεχειριστήριο EasyLink, επιλέξτε Αρχικό μενού  > **Ρύθμιση** > **Ρυθμίσεις τηλεόρασης**, επιλέξτε **EasyLink** > **Τηλεχειριστήριο EasyLink** και επιλέξτε **Κλειστό**.

Δείτε περισσότερες πληροφορίες σχετικά με το EasyLink επιλέγοντας **Βοήθεια** > **Ρύθμιση** > **Συσσκευές** > **EasyLink HDMI-CEC**.

### Προσθήκη νέας συσκευής

Η δραστηριότητα των συσκευών που είναι συνδεδεμένες με EasyLink (HDMI-CEC) εμφανίζεται αυτόματα στο Αρχικό μενού. Μία μεμονωμένη συσκευή μπορεί να προσθέσει πολλές δραστηριότητες. Η συσκευή πρέπει να είναι συνδεδεμένη με καλώδιο HDMI.

Αν η συνδεδεμένη συσκευή δεν εμφανίζεται στο Αρχικό μενού, ίσως η λειτουργία EasyLink της συσκευής να είναι απενεργοποιημένη.

Εάν η συνδεδεμένη συσκευή σας δεν διαθέτει EasyLink (HDMI-CEC) ή δεν είναι συνδεδεμένη με καλώδιο HDMI, πρέπει να προσθέσετε μη αυτόματα τη συσκευή επιλέγοντας **Προσθήκη συσκευών** από το Αρχικό μενού.

#### Προσθήκη συσκευών

Στην Αρχική σελίδα, επιλέξτε **Προσθήκη συσκευών** και πατήστε **OK**. Ακολουθήστε τις οδηγίες που εμφανίζονται στην οθόνη. Η τηλεόραση σας ζητά να επιλέξετε τη συσκευή και την υποδοχή σύνδεσης στην οποία είναι συνδεδεμένη.

Η συσκευή ή οι δραστηριότητές της προστίθενται τώρα στο Αρχικό μενού.

#### Αλλαγή ονόματος συσκευής

Για την αλλαγή ονόματος μιας συσκευής ή δραστηριότητας που προστέθηκε, πατήστε το πλήκτρο  (Επιλογές) και επιλέξτε **Αλλαγές ονόματος**. Χρησιμοποιήστε το πληκτρολόγιο του τηλεχειριστηρίου, όπως και για την αποστολή μηνυμάτων SMS/κειμένου, για να πληκτρολογήσετε το νέο όνομα.

#### Διαγραφή συσκευής

Για τη διαγραφή μιας συσκευής ή δραστηριότητας από το Αρχικό μενού, επιλέξτε το στοιχείο, πατήστε το πλήκτρο  (Επιλογές) και, στη συνέχεια, επιλέξτε **Αφαίρεση της συσκευής**.

Αν μια συσκευή ή δραστηριότητα συνεχίζει να εμφανίζεται στο Αρχικό μενού αφού τη διαγράψετε, απενεργοποιήστε τη ρύθμιση EasyLink στη συσκευή για να αποτρέψετε την αυτόματη αναδυόμενη εμφάνιση.

### Ήχος

Όταν υπάρχει συνδεδεμένο ένα σύστημα ήχου, το EasyLink παρέχει τα εξής:

- **Έλεγχος ήχου συστήματος**

Εάν έχετε συνδέσει ένα ηχοσύστημα, μπορείτε να ακούτε τον ήχο της τηλεόρασης μέσω του ηχοσυστήματος. Πραγματοποιείται αυτόματη σίγαση των ηχείων της τηλεόρασης.

- **Λειτουργία surround**

Έχοντας επιλέξει μια πρόσφατη συσκευή Philips στο Αρχικό μενού, μπορείτε να αλλάξετε τη ρύθμιση του ήχου surround της συσκευής από την τηλεόραση. Για να αλλάξετε τη ρύθμιση, πατήστε το πλήκτρο  (Προσαρμογή), επιλέξτε **Λειτουργία surround** και πατήστε **OK**. Στην επιλογή **Επόμενη κατάσταση**, πατήστε **OK** για εναλλαγή μεταξύ των διαθέσιμων λειτουργιών της συσκευής.

- **Έξυπνος ήχος**

Με μια πρόσφατη συσκευή Philips επιλεγμένη στην Αρχική σελίδα, μπορείτε να αλλάξετε τη ρύθμιση Έξυπνος ήχος της συσκευής στην τηλεόραση. Για να αλλάξετε αυτή τη ρύθμιση, πατήστε  (Προσαρμογή), επιλέξτε **Έξυπνος ήχος** και πατήστε **OK**. Επιλέξτε μια λειτουργία ήχου από τη λίστα.

- **Απενεργοποίηση οθόνης**

Εάν μια πρόσφατη συσκευή Philips που είναι επιλεγμένη στο Αρχικό μενού αποστέλλει μόνο ήχο στην τηλεόραση, η συσκευή ενδέχεται να προτείνει την απενεργοποίηση της οθόνης της τηλεόρασης. Για να απενεργοποιήσετε την οθόνη όταν εμφανιστεί αυτό το μήνυμα, επιλέξτε **Απεν οθ** και πατήστε **OK**. Για να ενεργοποιήσετε ξανά την οθόνη, πατήστε το πλήκτρο .

#### • Ηχεία τηλεόρασης

Όταν μια συσκευή ήχου EasyLink είναι επιλεγμένη στο Αρχικό μενού, πραγματοποιείται αυτόματη σίγαση των ηχείων της τηλεόρασης. Μπορείτε, επίσης, να ρυθμίσετε τα ηχεία της τηλεόρασης ώστε να αναπαράγουν πάντα ή να μην αναπαράγουν ποτέ ήχο και να ρυθμίσετε την τηλεόραση ώστε να πραγματοποιεί πάντα εκκίνηση της συσκευής ήχου και να αναπαραγάγει ήχο από τη συσκευή.

Για να ρυθμίσετε τα ηχεία της τηλεόρασης, πατήστε το πλήκτρο **🏠** > **Ρύθμιση** > **Ρυθμίσεις τηλεόρασης** > **EasyLink** > **Ηχεία TV**. Επιλέξτε **Αυτ εκκίνηση EasyLink** μόνο εάν θέλετε να αναπαραγεται πάντα ο ήχος από τη συσκευή ήχου.

---

## Συγχρονισμός ήχου και εικόνας

Συνδέοντας ένα Σύστημα Home Cinema (HTS) στην τηλεόρασή σας, η εικόνα στην τηλεόραση και ο ήχος από το HTS πρέπει να συγχρονίζονται. Εάν υπάρχει αναντιστοιχία, αυτή είναι ιδιαίτερη εμφανής σε σκηνές με διαλόγους, για παράδειγμα όταν οι προτάσεις ολοκληρώνονται πριν σταματήσουν να κινούνται τα χείλη του ηθοποιού.

### HDMI-ARC

Τα σύγχρονα συστήματα Home Cinema με ενσωματωμένο disc player προσαρμόζουν αυτόματα το συγχρονισμό ήχου και εικόνας, όταν είναι συνδεδεμένα με συνδέσεις HDMI-ARC (HDMI - Κανάλι Επιστροφής Ήχου).

### Καθυστέρηση συγχρονισμού ήχου

Άλλα συστήματα Home Cinema ενδέχεται να απαιτούν μια καθυστέρηση στο συγχρονισμό ήχου για να επιτευχθεί ο συγχρονισμός. Στο HTS, αυξήστε την τιμή καθυστέρησης μέχρι να υπάρχει αντιστοίχιση μεταξύ της εικόνας και του ήχου. Ενδέχεται να απαιτείται τιμή καθυστέρησης 180ms. Ανατρέξτε στο εγχειρίδιο χρήσης του HTS.

Αφού ρυθμίσετε την τιμή καθυστέρησης στο HTS, πρέπει να απενεργοποιήσετε τη ρύθμιση **Καθυστέρηση εξόδου ήχου** στην τηλεόραση, εάν στο HTS έχει καθοριστεί η συγκεκριμένη τιμή καθυστέρησης για όλες τις συσκευές εξόδου. Για να απενεργοποιήσετε τη ρύθμιση Καθυστέρηση εξόδου ήχου, πατήστε το πλήκτρο **🏠** και επιλέξτε **Ρύθμιση** > **Ρυθμίσεις τηλεόρασης** > **Προτιμήσεις** > **Καθυστέρηση εξόδου ήχου**. Επιλέξτε **Κλειστό** και πατήστε **OK**.

Εάν δεν είναι δυνατή η ρύθμιση της καθυστέρησης στο HTS ή η μέγιστη ρύθμιση είναι ανεπαρκής, μπορείτε να απενεργοποιήσετε τη λειτουργία επεξεργασίας εικόνας Perfect Natural Motion της τηλεόρασης. Για να απενεργοποιήσετε τη λειτουργία Perfect Natural Motion, πατήστε το πλήκτρο **🏠** και επιλέξτε **Ρυθμίσεις τηλεόρασης** > **Εικόνα** > **Perfect Natural Motion**. Επιλέξτε **Κλειστό** και πατήστε **OK**.

---

## Αυτόματη αλλαγή υπότιτλων

Εάν πραγματοποιείτε αναπαραγωγή ενός DVD ή Blu-ray Disc από ένα πρόσφατο player της Philips, μπορείτε να μετακινήσετε τους υπότιτλους της εικόνας προς τα πάνω. Σε αυτή την περίπτωση, οι υπότιτλοι θα είναι ορατοί ανεξάρτητα από το Φορμά εικόνας που επιλέγετε. Η ρύθμιση της τηλεόρασης Αυτόματη αλλαγή υπότιτλων είναι επιλεγμένη από προεπιλογή.

Για να απενεργοποιήσετε τη ρύθμιση Αυτόματη αλλαγή υπότιτλων, επιλέξτε **🏠** > **Ρύθμιση** > **Ρυθμίσεις τηλεόρασης** > **EasyLink** > **Αυτόματη αλλαγή υπότιτλων**. Επιλέξτε **Κλειστό**.

---

## Pixel Plus link

Ορισμένες συσκευές, όπως ένα DVD ή Blu-ray Disc player, μπορεί να διαθέτουν τη δική τους λειτουργία επεξεργασίας της ποιότητας εικόνας. Για να αποφύγετε πιθανά προβλήματα στην ποιότητα της εικόνας λόγω παρεμβολών από τη λειτουργία επεξεργασίας της τηλεόρασης, η λειτουργία επεξεργασίας εικόνας των συσκευών πρέπει να απενεργοποιείται. Η ρύθμιση Σύνδεση Pixel Plus της τηλεόρασης είναι ενεργοποιημένη από προεπιλογή και απενεργοποιεί τη λειτουργία επεξεργασίας της ποιότητας εικόνας των συνδεδεμένων συσκευών.

Για να απενεργοποιήσετε τη ρύθμιση Σύνδεση Pixel Plus, επιλέξτε **🏠** > **Ρύθμιση** > **Ρυθμίσεις τηλεόρασης** > **EasyLink** > **Σύνδεση Pixel Plus**. Επιλέξτε **Κλειστό**.

---

## 4.5 Λογισμικό

---

### Τρέχουσα έκδοση

Για να δείτε την έκδοση του τρέχοντος λογισμικού τηλεόρασης, επιλέξτε  > **Ρύθμιση** > **Ρυθμίσεις λογισμικού** και πατήστε **OK**. Επιλέξτε **Πληροφορίες τρέχοντος λογισμικού** και δείτε τις σχετικές πληροφορίες στο στοιχείο **Έκδοση: . . .**

---

### Ενημέρωση μέσω Internet

Εάν η τηλεόραση είναι συνδεδεμένη στο Internet, ίσως λάβετε ένα μήνυμα από την Philips σχετικά με την ενημέρωση του λογισμικού της τηλεόρασης. Απαιτείται σύνδεση υψηλής ταχύτητας στο Internet.

Εάν λάβετε αυτό το μήνυμα, σας συνιστούμε να πραγματοποιήσετε την ενημέρωση. Επιλέξτε **Ενημέρωση**. Ακολουθήστε τις οδηγίες που εμφανίζονται στην οθόνη.

Μπορείτε, επίσης, να πραγματοποιήσετε μόνοι σας αναζήτηση για νέες ενημερώσεις. Για να πραγματοποιήσετε αναζήτηση για ενημερώσεις, επιλέξτε  > **Ρύθμιση** > **Ενημέρωση λογισμικού** και πατήστε **OK**. Ακολουθήστε τις οδηγίες που εμφανίζονται στην οθόνη.

Μόλις ολοκληρωθεί η ενημέρωση, η τηλεόραση θα απενεργοποιηθεί και θα ενεργοποιηθεί ξανά αυτόματα. Περιμένετε την εκ νέου ενεργοποίηση. Μην χρησιμοποιήσετε το διακόπτη λειτουργίας  της τηλεόρασης.

---

### Ενημέρωση μέσω USB

Ενδέχεται να απαιτείται η ενημέρωση του λογισμικού της τηλεόρασης. Για το λόγο αυτό, απαιτείται ένας υπολογιστής με σύνδεση υψηλής ταχύτητας στο Internet και μια συσκευή αποθήκευσης USB για τη φόρτωση του λογισμικού στην τηλεόραση. Χρησιμοποιήστε μια συσκευή αποθήκευσης USB με χωρητικότητα 256Mb. Βεβαιωθείτε ότι είναι απενεργοποιημένη η προστασία εγγραφής.

- 1 Έναρξη
- 2 Αναγνώριση
- 3 Λήψη
- 4 Ενημέρωση τηλεόρασης

#### 1 Έναρξη της ενημέρωσης στην τηλεόραση

Για να ξεκινήσει η διαδικασία ενημέρωσης λογισμικού, επιλέξτε  > **Ρύθμιση** > **Ανα/στε τώρα**.

#### 2 Αναγνώριση τηλεόρασης

Εισαγάγετε τη συσκευή αποθήκευσης USB στην πλαϊνή υποδοχή της τηλεόρασης, επιλέξτε **Έναρξη** και πατήστε **OK**. Το αρχείο αναγνώρισης εγγράφεται στη μνήμη USB.

#### 3 Λήψη του λογισμικού τηλεόρασης

Εισαγάγετε τη συσκευή αποθήκευσης USB στον υπολογιστή. Στη συσκευή USB, εντοπίστε το αρχείο **update.htm** και κάντε διπλό κλικ. Κάντε κλικ στο **Αποστολή ταυτότητας**. Εάν υπάρχει διαθέσιμο ένα νέο λογισμικό, πραγματοποιήστε λήψη του αρχείου .zip. Όταν ολοκληρωθεί η λήψη, αποσυμπιέστε και αντιγράψτε το αρχείο **autorun.upg** στη συσκευή αποθήκευσης USB. Μην τοποθετήσετε αυτό το αρχείο σε φάκελο.

#### 4 Ενημέρωση του λογισμικού τηλεόρασης

Συνδέστε ξανά τη συσκευή αποθήκευσης USB στην τηλεόραση. Η ενημέρωση ξεκινά αυτόματα. Η τηλεόραση απενεργοποιείται για 10 δευτερόλεπτα και, στη συνέχεια, ενεργοποιείται ξανά. Περιμένετε μέχρι να ολοκληρωθεί η διαδικασία.



**Μην . . .**

- χρησιμοποιείτε το τηλεχειριστήριο
- αφαιρέσετε τη συσκευή αποθήκευσης USB από την τηλεόραση

Σε περίπτωση διακοπής ρεύματος κατά την ενημέρωση, μην αφαιρέσετε τη συσκευή USB από την τηλεόραση. Όταν το ρεύμα επανέλθει, η διαδικασία ενημέρωσης θα συνεχιστεί.

Όταν ολοκληρωθεί η διαδικασία ενημέρωσης στην οθόνη εμφανίζεται το μήνυμα **Επιτυχής λειτουργία**. Αφαιρέστε τη συσκευή USB και πατήστε το πλήκτρο  στο τηλεχειριστήριο.

**Μην . . .**

- πατάτε το πλήκτρο  δύο φορές
  - χρησιμοποιείτε το διακόπτη  της τηλεόρασης
- Η τηλεόραση θα απενεργοποιηθεί (για 10 δευτερόλεπτα) και θα ενεργοποιηθεί ξανά αυτόματα. Περιμένετε.

Το λογισμικό της τηλεόρασης έχει ενημερωθεί. Μπορείτε να χρησιμοποιήσετε ξανά την τηλεόραση.

Για να αποτρέψετε την ακούσια ενημέρωση του λογισμικού της τηλεόρασης, διαγράψτε το αρχείο autorun.upg από τη συσκευή USB.

# 5 Συνδέσεις

## 5.1 Αρχικές συνδέσεις

### Καλώδιο τροφοδοσίας

Τοποθετήστε το καλώδιο ρεύματος στην υποδοχή τροφοδοσίας της τηλεόρασης.

Όταν αποσυνδέετε το καλώδιο ρεύματος, τραβάτε πάντα το βύσμα, ποτέ το καλώδιο.

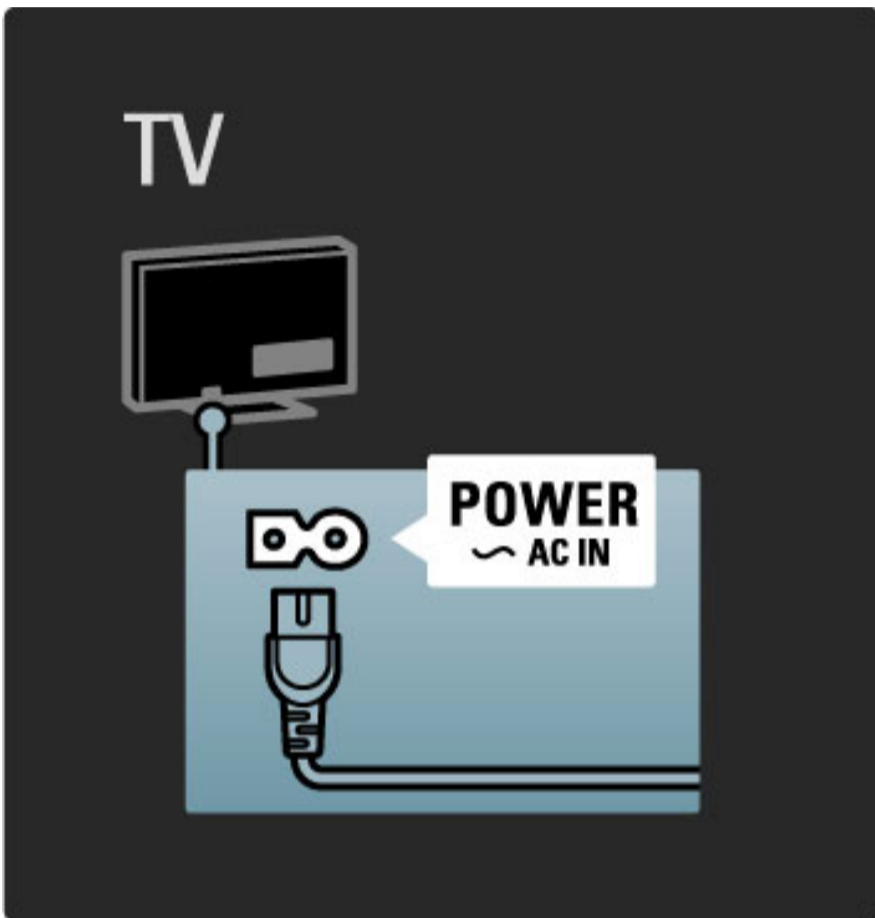

Παρόλο που η κατανάλωση ρεύματος όταν η τηλεόραση βρίσκεται σε κατάσταση αναμονής είναι πολύ χαμηλή, απενεργοποιήστε την τηλεόραση με το διακόπτη λειτουργίας για μεγαλύτερη εξοικονόμηση ενέργειας, εάν δεν πρόκειται να τη χρησιμοποιήσετε για μεγάλο χρονικό διάστημα. Δείτε περισσότερες πληροφορίες σχετικά με το διακόπτη λειτουργίας επιλέγοντας **Βοήθεια > Έναρξη > Πλήκτρα τηλεόρασης > Διακόπτης λειτουργίας**.

Βεβαιωθείτε ότι το καλώδιο ρεύματος είναι σταθερά συνδεδεμένο στην τηλεόραση. Βεβαιωθείτε ότι έχετε πάντα πρόσβαση στο βύσμα που έχει συνδεθεί στην πρίζα.

### Καλώδιο κεραίας

Εντοπίστε τη σύνδεση κεραίας που βρίσκεται στο πίσω μέρος της τηλεόρασης. Συνδέστε το καλώδιο κεραίας στην υποδοχή κεραίας **75Ω**.

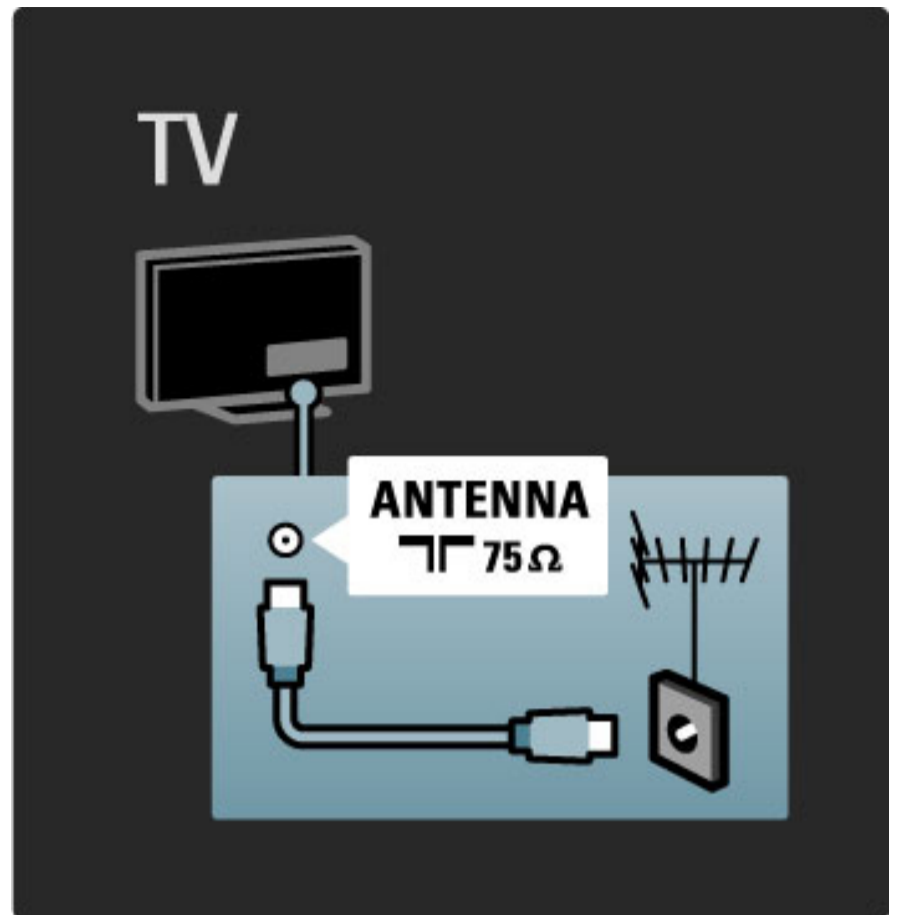

## 5.2 Πληροφορίες για τα καλώδια

### Ποιότητα καλωδίου

Πριν συνδέσετε οποιαδήποτε συσκευή στην τηλεόραση, ελέγξτε τις διαθέσιμες υποδοχές της συσκευής. Συνδέστε τη συσκευή στην τηλεόραση χρησιμοποιώντας τη διαθέσιμη σύνδεση με την υψηλότερη δυνατή ποιότητα. Η καλή ποιότητα των καλωδίων εξασφαλίζει τη σωστή μεταφορά των σημάτων ήχου και εικόνας. Ανατρέξτε στα υπόλοιπα κεφάλαια της ενότητας **Πληροφορίες για τα καλώδια**.

Τα διαγράμματα συνδέσεων που μπορείτε να δείτε επιλέγοντας **Βοήθεια > Συνδέσεις > Σύνδεση συσκευών** είναι ενδεικτικά. Υπάρχουν και άλλες πιθανές λύσεις.

### HDMI

Η σύνδεση HDMI παρέχει βέλτιστη ποιότητα εικόνας και ήχου. Το καλώδιο HDMI συνδυάζει σήματα βίντεο και ήχου. Χρησιμοποιήστε ένα καλώδιο HDMI για Υψηλής Ευκρίνειας (HD) τηλεοπτικά σήματα. Το καλώδιο HDMI μεταφέρει σήματα εικόνας και ήχου μόνο προς μία κατεύθυνση. Μην χρησιμοποιείτε καλώδιο HDMI που υπερβαίνει τα 5 μέτρα.

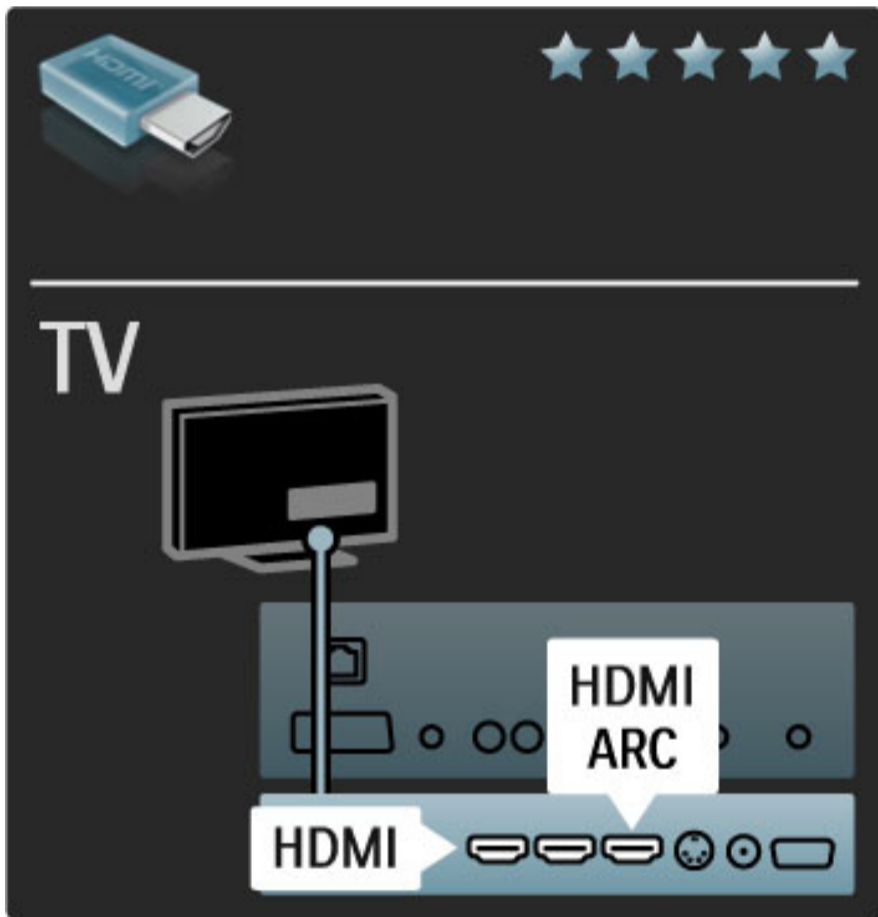

#### EasyLink HDMI-CEC

Εάν οι συσκευές σας είναι συνδεδεμένες μέσω HDMI και διαθέτουν EasyLink, μπορείτε να τις ελέγχετε χρησιμοποιώντας το τηλεχειριστήριο της τηλεόρασης. Δείτε περισσότερες πληροφορίες σχετικά με τη λειτουργία EasyLink επιλέγοντας **Βοήθεια > Ρύθμιση > Συσκευές > EasyLink HDMI-CEC**.

#### HDMI-ARC

Εάν διαθέτετε ένα σύστημα Home Cinema με σύνδεση HDMI-ARC (Κανάλι Επιστροφής Ήχου), μπορείτε να συνδέσετε τη συσκευή με την τηλεόρασή σας χρησιμοποιώντας μόνο ένα καλώδιο HDMI. Επιλέξτε τη σύνδεση HDMI1 ARC.

Μπορείτε να μη χρησιμοποιήσετε το καλώδιο ήχου που κανονικά προστίθεται (το καλώδιο που συνδέει την Έξοδο ψηφιακού ήχου της τηλεόρασης με την Είσοδο ψηφιακού ήχου της συσκευής). Η σύνδεση επιστροφής ήχου είναι ενσωματωμένη στην υποδοχή HDMI-ARC. Δεν απαιτείται ειδικό καλώδιο HDMI.

Μπορείτε να αφήσετε το κανάλι ARC ενεργοποιημένο, εάν χρησιμοποιείτε το πρόσθετο καλώδιο ψηφιακού ήχου. Ωστόσο, μπορείτε να απενεργοποιήσετε τη λειτουργία HDMI-ARC. Για να απενεργοποιήσετε το ARC στη σύνδεση HDMI 1, επιλέξτε **🏠 > Ρύθμιση > Ρυθμίσεις τηλεόρασης > EasyLink > HDMI 1 ARC**, επιλέξτε **Κλειστό** και πατήστε **OK**.

#### DVI σε HDMI

Χρησιμοποιήστε έναν προσαρμογέα DVI σε HDMI, εάν η συσκευή σας διαθέτει μόνο σύνδεση DVI. Χρησιμοποιήστε μία από τις συνδέσεις HDMI και προσθέστε ένα καλώδιο Audio L/R στην υποδοχή ήχου **Audio In VGA/HDMI**, στο πίσω μέρος της τηλεόρασης.

#### Προστασία κατά της αντιγραφής

Τα καλώδια DVI και HDMI υποστηρίζουν την προστασία HDCP (High-bandwidth Digital Contents Protection). Το HDCP είναι ένα σήμα προστασίας κατά της αντιγραφής, το οποίο αποτρέπει την αντιγραφή του περιεχομένου από ένα DVD ή Blu-ray Disc. Επίσης, αναφέρεται και ως προστασία DRM (Digital Rights Management).

### Υ Pb Pr

Χρησιμοποιήστε τη σύνδεση εικόνας σήματος συνιστωσών ΥΡbPr σε συνδυασμό με μια σύνδεση Audio L/R για ήχο.

Αντιστοιχίστε τα χρώματα των υποδοχών ΥΡbPr με τα βύσματα του καλωδίου κατά τη σύνδεση. Η σύνδεση ΥΡbPr υποστηρίζει τηλεοπτικά σήματα υψηλής ευκρίνειας (HD).

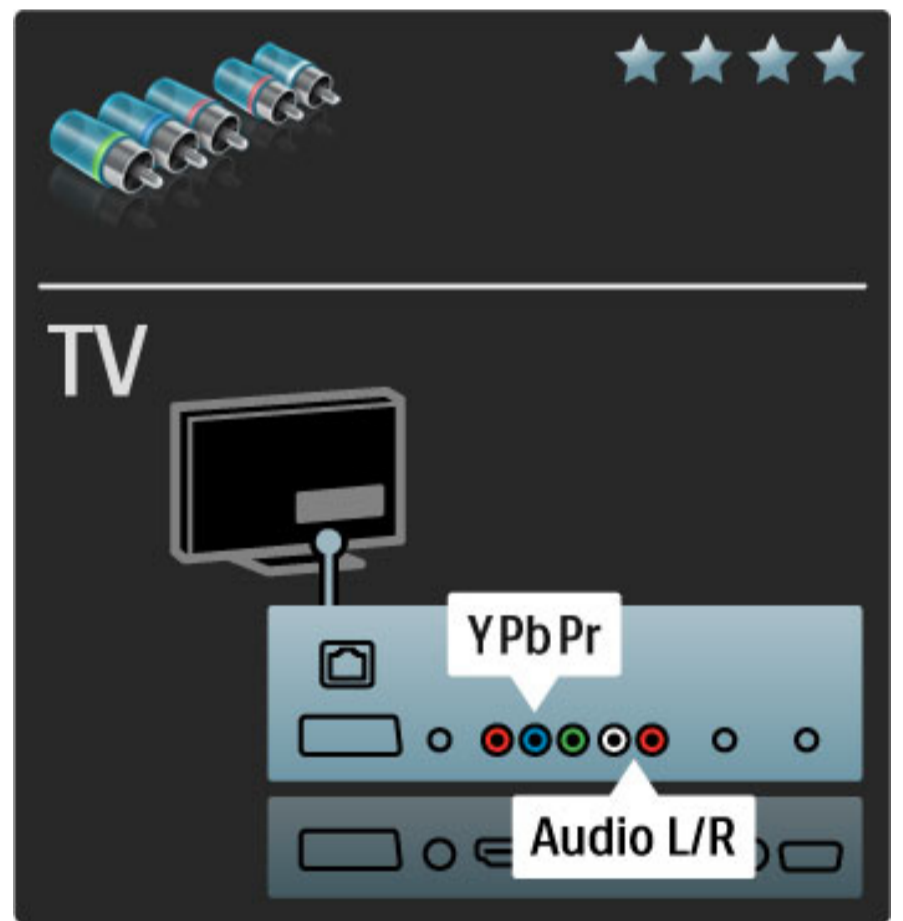

### Scart

Ένα καλώδιο Scart συνδυάζει σήματα εικόνας και ήχου. Οι υποδοχές Scart υποστηρίζουν σήματα βίντεο RGB αλλά δεν υποστηρίζουν τηλεοπτικά σήματα υψηλής ευκρίνειας (HD).



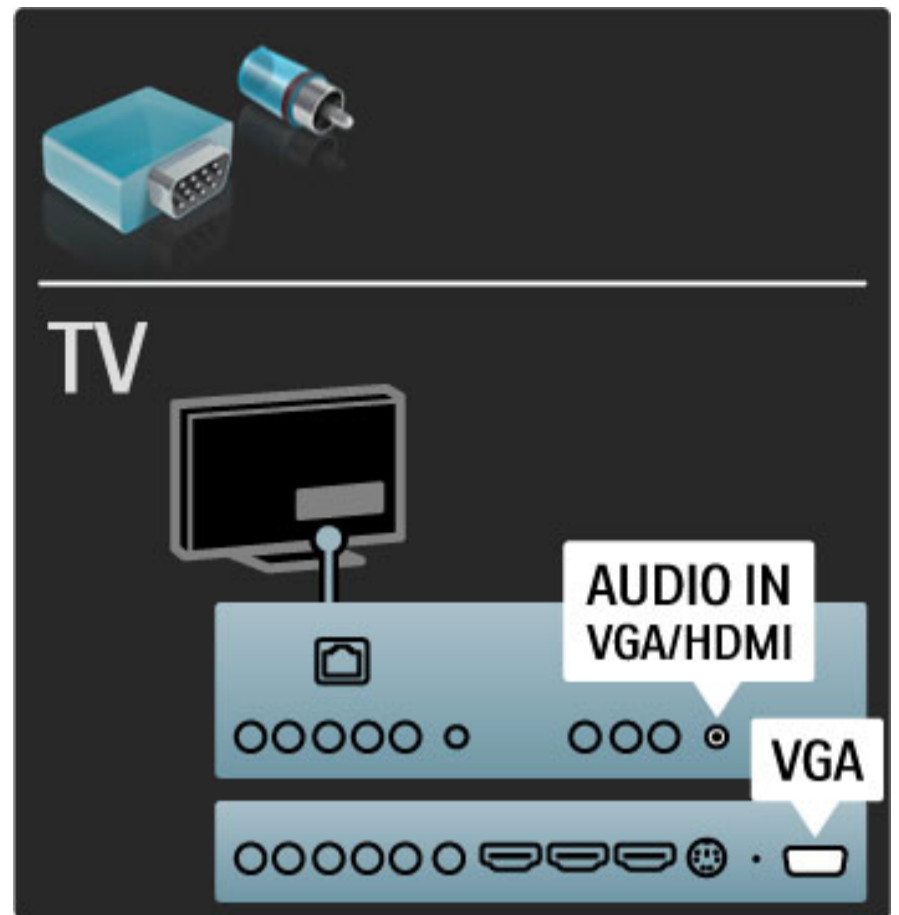
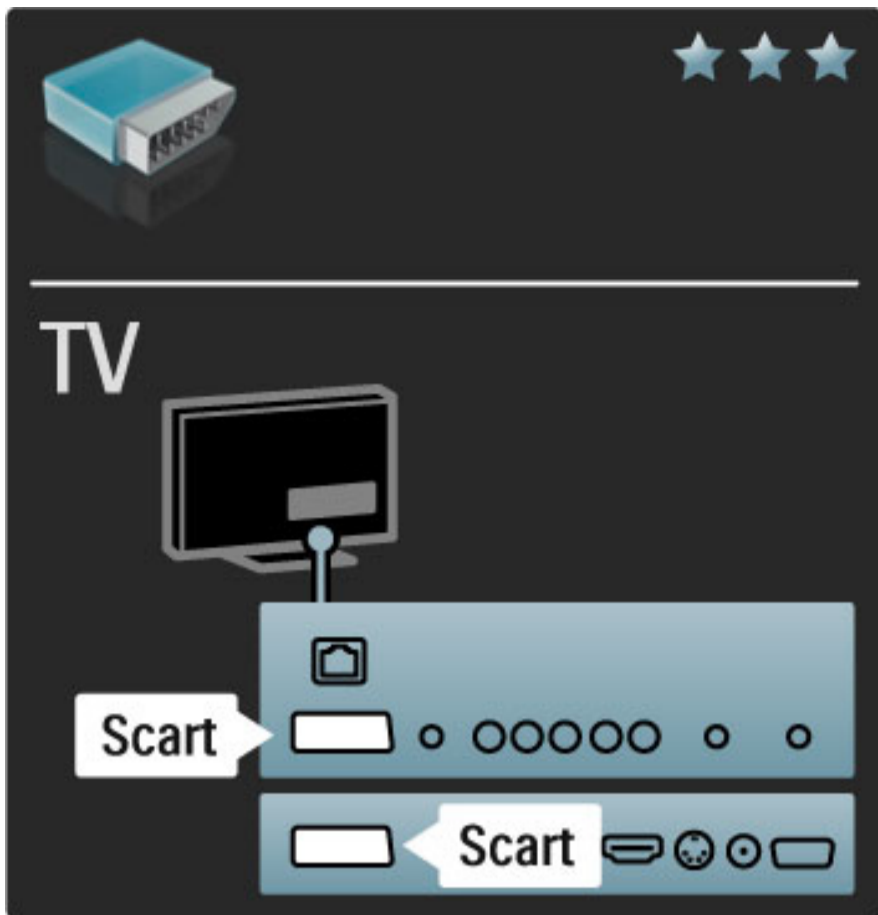

## Βίντεο

Εάν η συσκευή σας διαθέτει μόνο μια σύνδεση Video (CVBS), πρέπει να χρησιμοποιήσετε έναν **προσαρμογέα Video σε Scart** (δεν παρέχεται). Μπορείτε να προσθέσετε τις συνδέσεις Audio L/R. Συνδέστε τον προσαρμογέα σε μια υποδοχή Scart της τηλεόρασης.

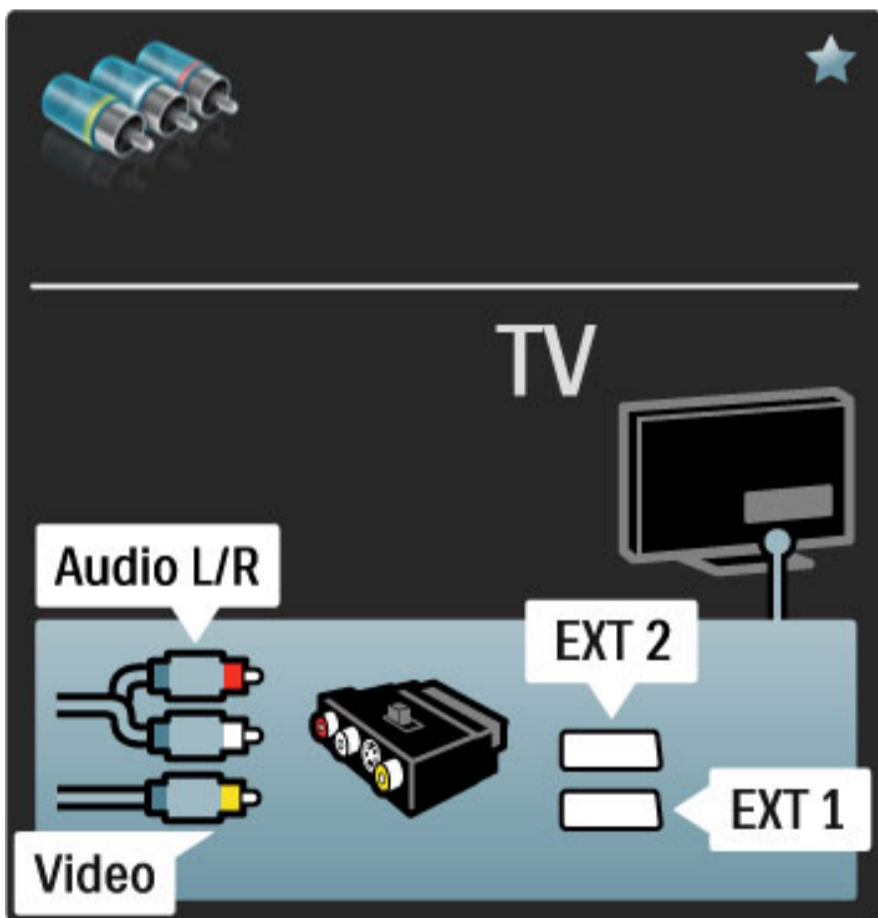

## VGA

Χρησιμοποιήστε ένα καλώδιο VGA (υποδοχή DE15) για να συνδέσετε τον υπολογιστή σας με την τηλεόραση. Με αυτή τη σύνδεση, μπορείτε να χρησιμοποιείτε την τηλεόραση ως οθόνη του υπολογιστή. Μπορείτε να προσθέσετε ένα καλώδιο ήχου Audio L/R.

Για να συνδέσετε έναν υπολογιστή με την υποδοχή VGA, διαβάστε τις σχετικές οδηγίες επιλέγοντας **Βοήθεια > Συνδέσεις > Σύνδεση περισσότερων συσκευών > Χρήση της τηλεόρασης ως οθόνης υπολογιστή**.

## 5.3 Σύνδεση συσκευών

### SoundBar

Χρησιμοποιήστε ένα καλώδιο HDMI για να συνδέσετε τη συσκευή στην τηλεόραση.

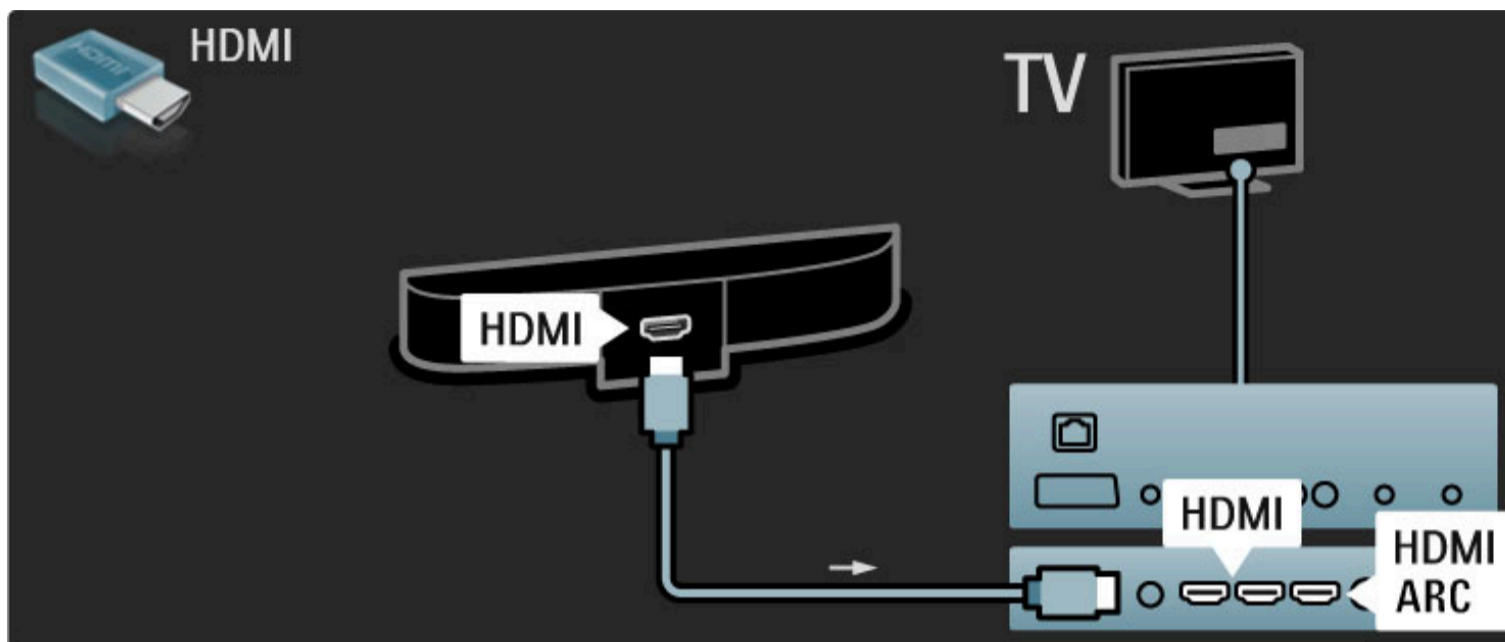

Εάν χρησιμοποιείτε συνδέσεις HDMI-ARC στην τηλεόραση και στη συσκευή, δεν απαιτείται κανένα επιπλέον καλώδιο. Διαφορετικά, διαβάστε τις οδηγίες που ακολουθούν.

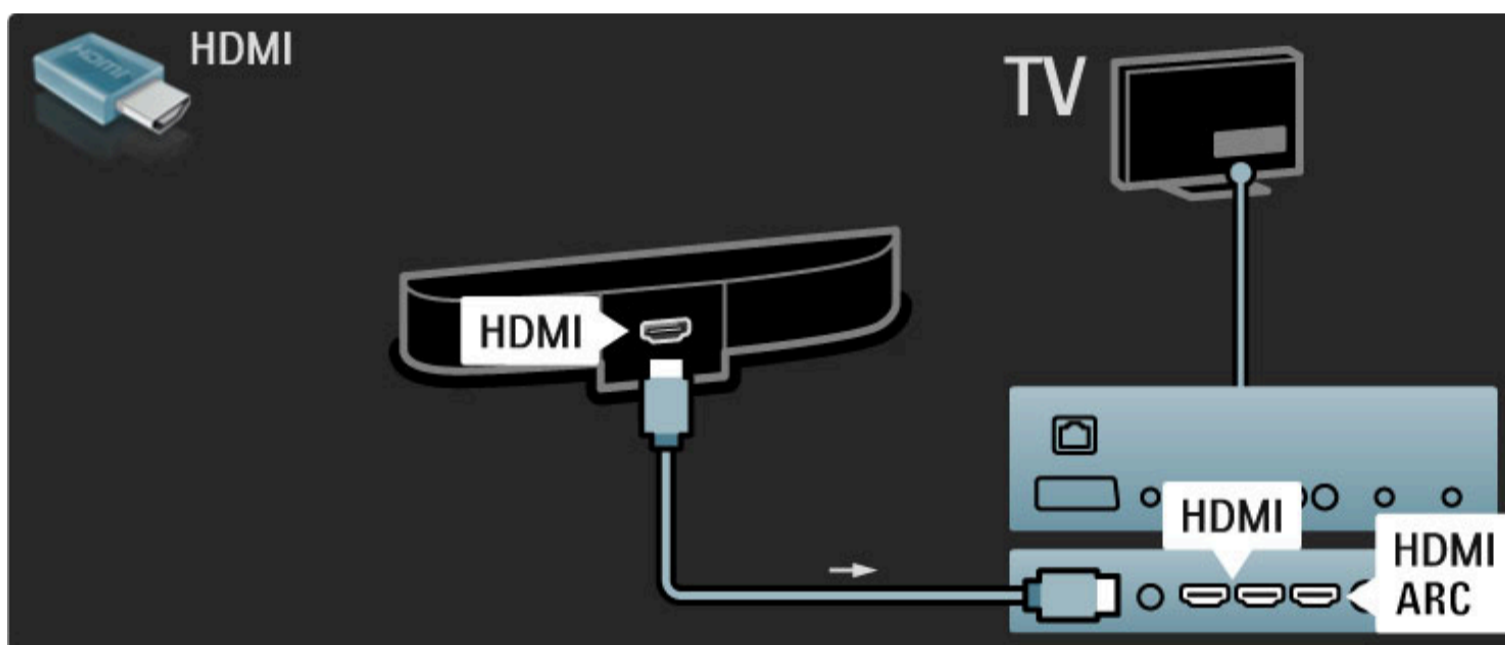

Εάν δεν χρησιμοποιείτε σύνδεση HDMI-ARC, προσθέστε ένα καλώδιο ψηφιακού ήχου (ομοαξονικό cinch).

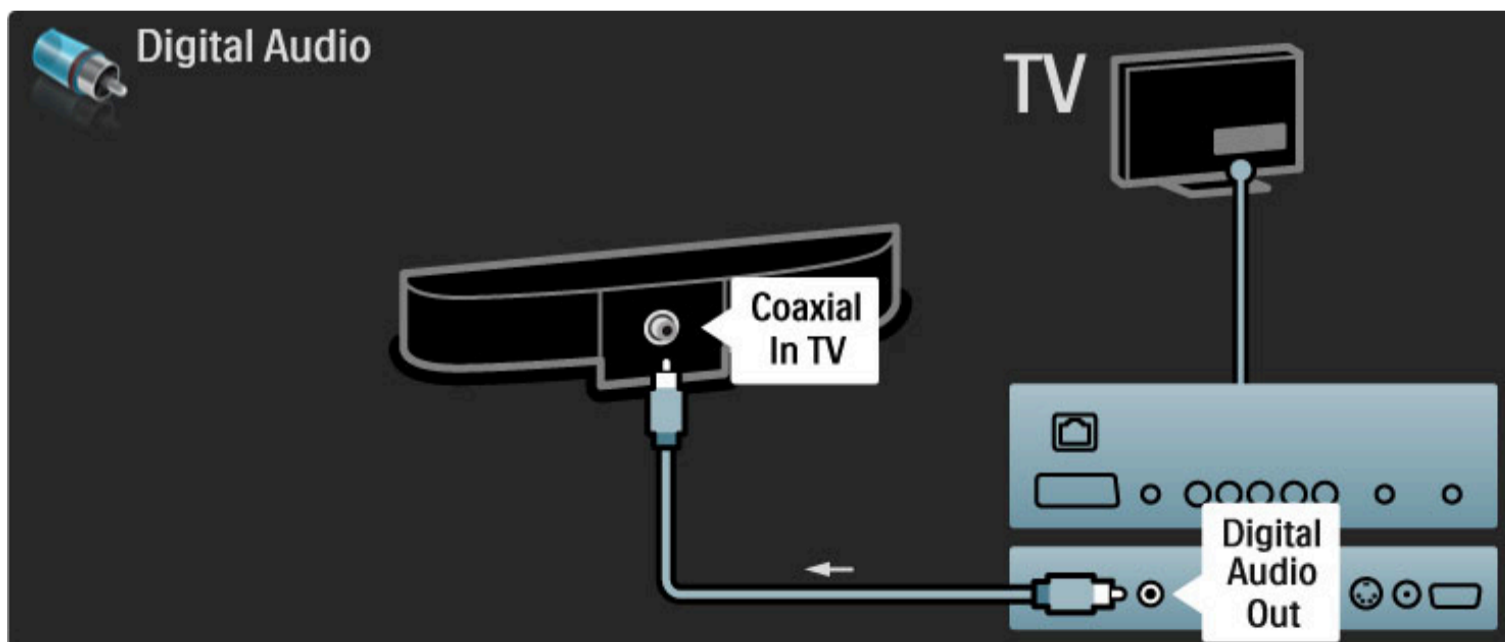

### Blu-ray Disc / DVD player

Χρησιμοποιήστε ένα καλώδιο HDMI για να συνδέσετε τη συσκευή στην τηλεόραση.

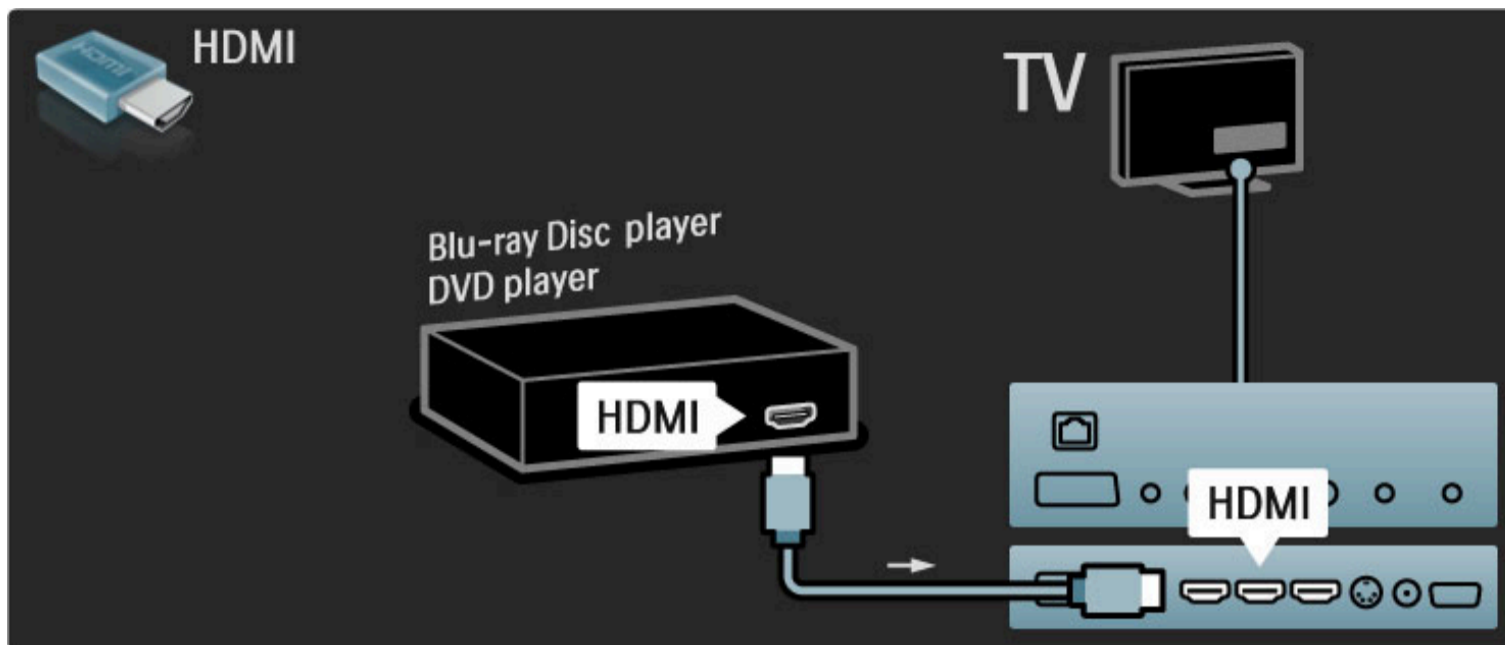

### Σύστημα Home Cinema με disc player

Χρησιμοποιήστε ένα καλώδιο HDMI για να συνδέσετε τη συσκευή στην τηλεόραση.

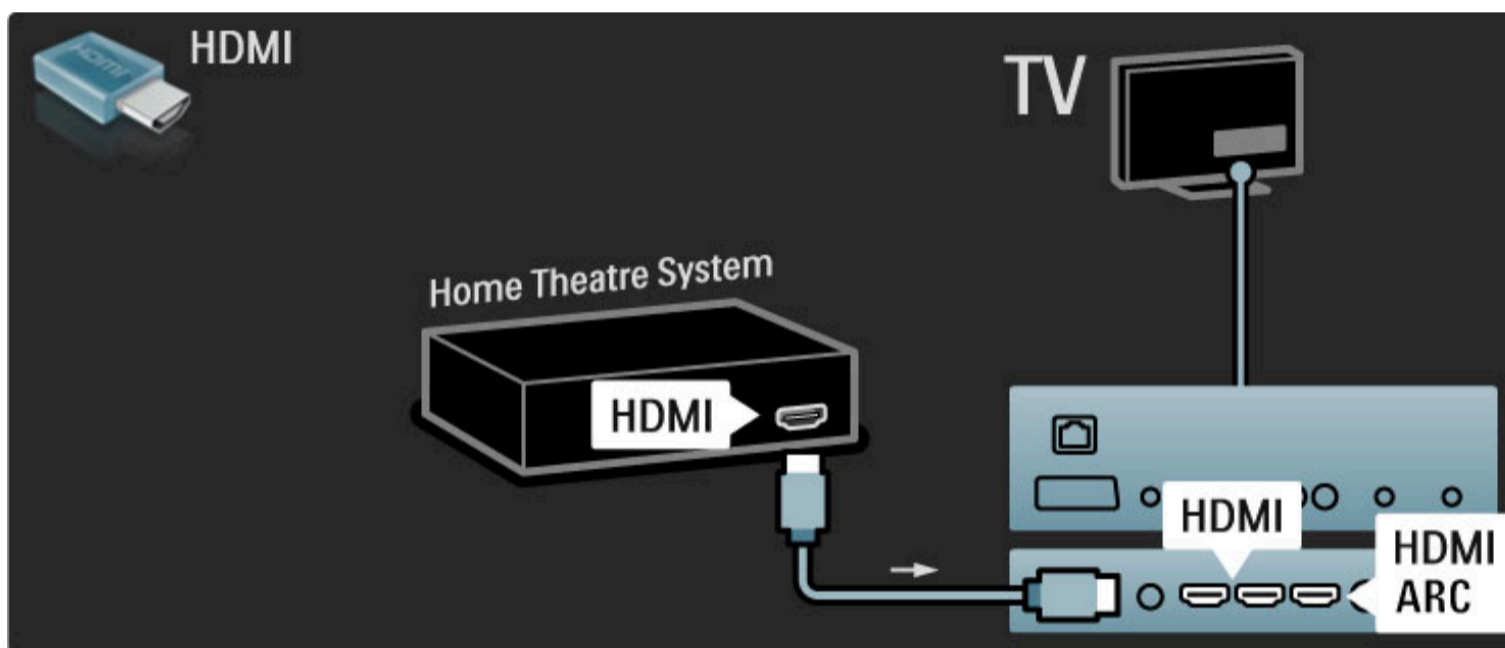

Εάν χρησιμοποιείτε συνδέσεις HDMI-ARC στην τηλεόραση και στη συσκευή, δεν απαιτείται κανένα επιπλέον καλώδιο. Διαφορετικά, διαβάστε τις οδηγίες που ακολουθούν.

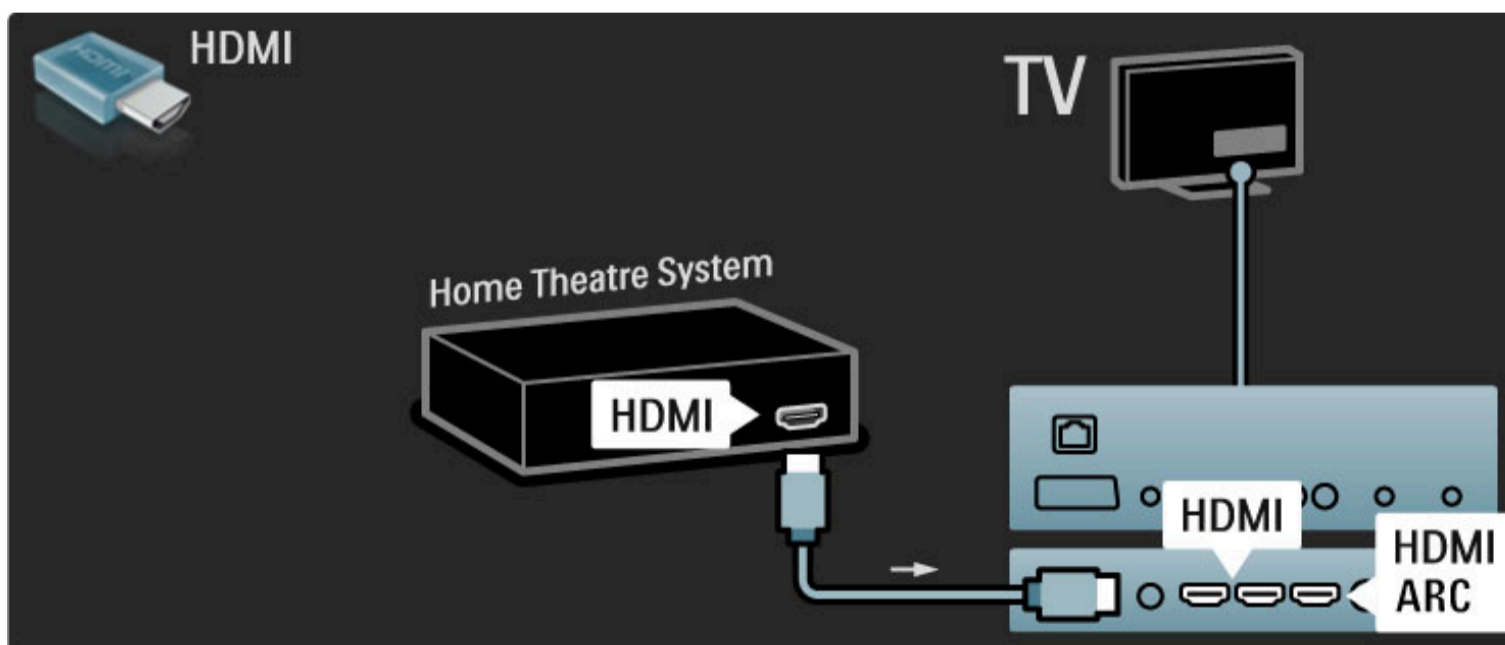

Εάν δεν χρησιμοποιείτε σύνδεση HDMI-ARC, προσθέστε ένα καλώδιο ψηφιακού ήχου (ομοαξονικό cinch).

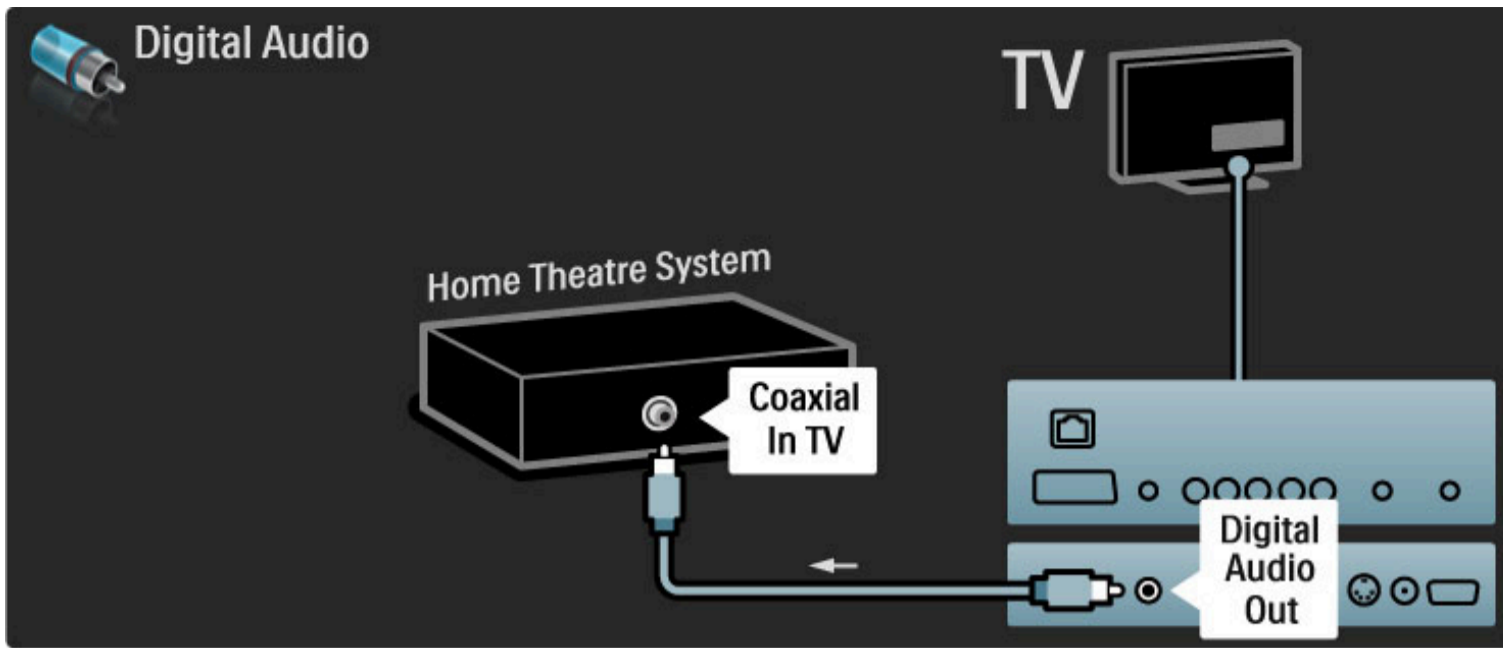

### Συγχρονισμός ήχου και εικόνας (sync)

Εάν ο ήχος δεν συμβαδίζει με την εικόνα στην οθόνη, στα περισσότερα συστήματα Home Cinema DVD μπορείτε να ρυθμίσετε μια καθυστέρηση έτσι ώστε ο ήχος και η εικόνα να συμβαδίζουν.

Δείτε περισσότερες πληροφορίες σχετικά με το Συγχρονισμό ήχου και εικόνας επιλέγοντας **Βοήθεια > Ρύθμιση > Συσσκευές > Συγχρονισμός ήχου και εικόνας**.

Μην συνδέετε σήμα ήχου από το DVD player ή άλλη συσκευή απευθείας στο σύστημα Home Cinema. Δρομολογείτε πάντα τον ήχο πρώτα μέσα από την τηλεόραση.

### Συσκευή εγγραφής

Χρησιμοποιήστε 2 καλώδια κεραίας για να συνδέσετε την κεραία στη συσκευή και την τηλεόραση.

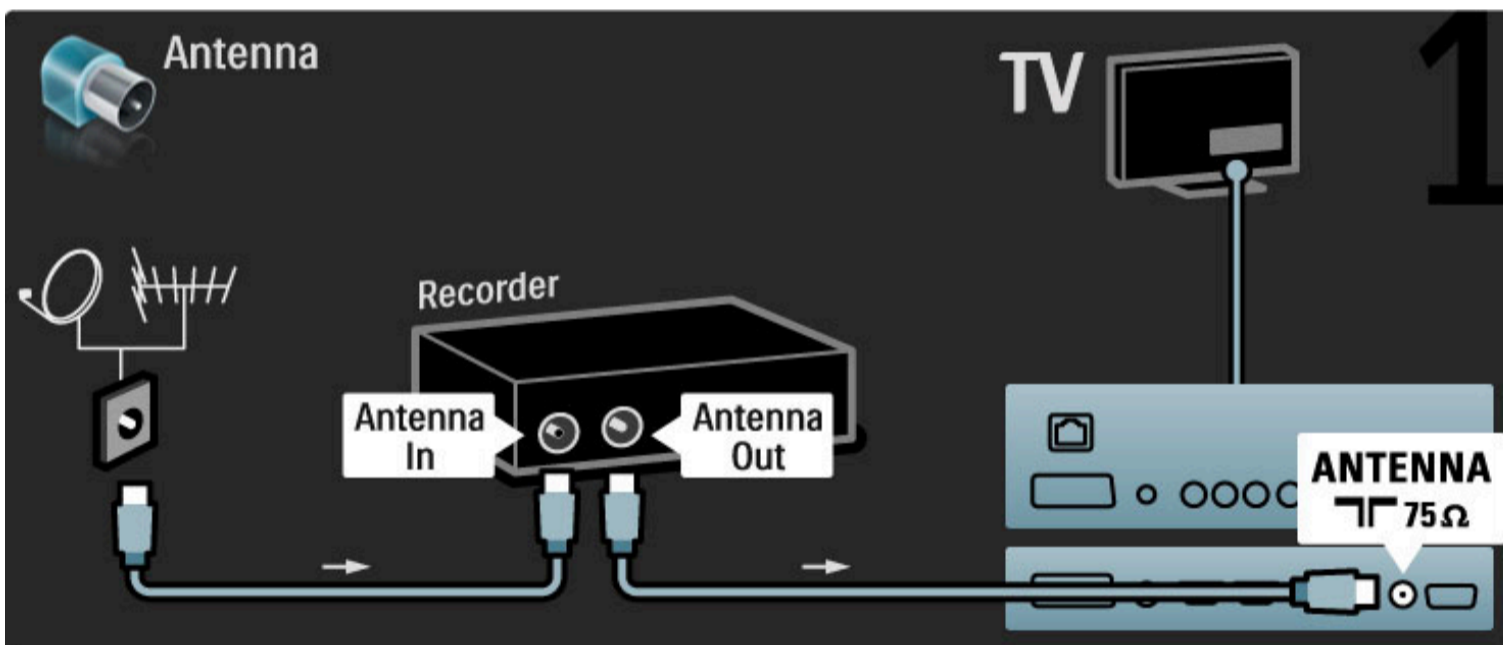

Χρησιμοποιήστε ένα καλώδιο HDMI για να συνδέσετε τη συσκευή στην τηλεόραση.

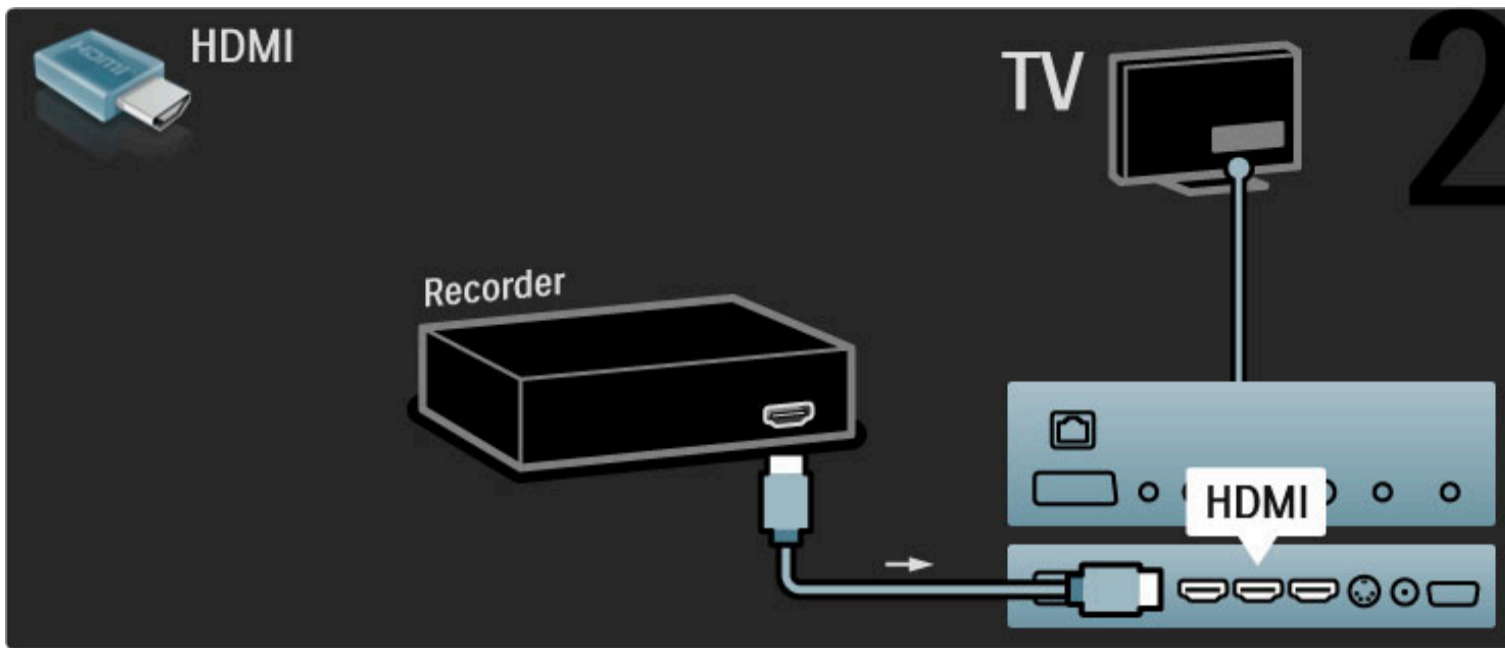

## Ψηφιακός / Δορυφορικός δέκτης

Χρησιμοποιήστε 2 καλώδια κεραίας για να συνδέσετε την κεραία στη συσκευή και την τηλεόραση.

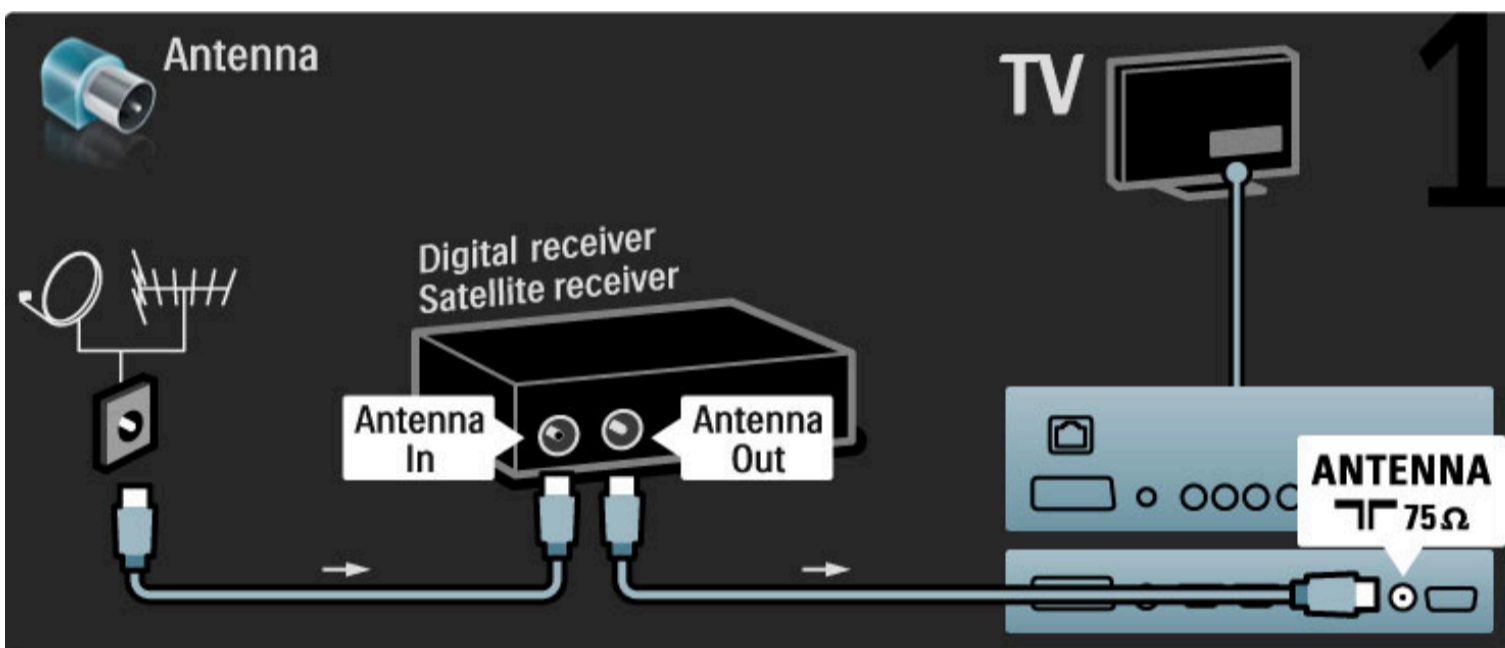

Χρησιμοποιήστε ένα καλώδιο HDMI για να συνδέσετε τη συσκευή στην τηλεόραση.

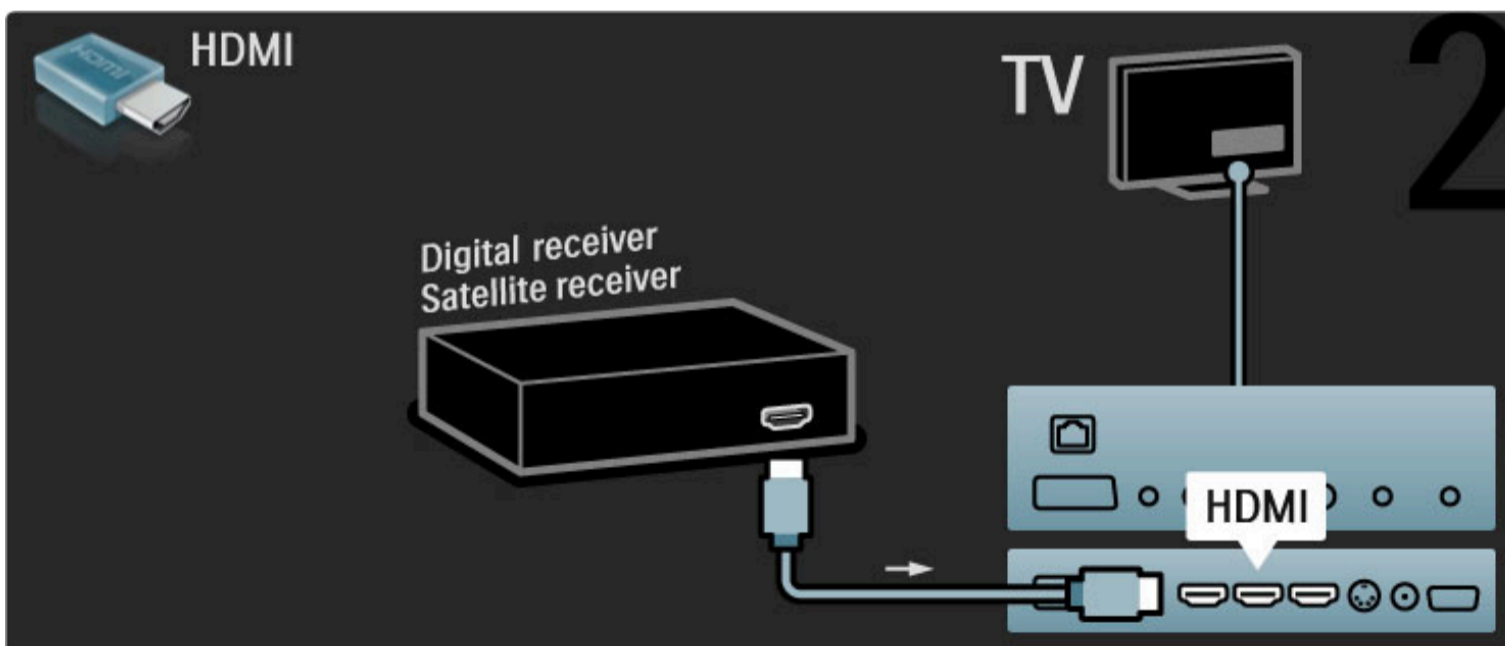

## Ψηφιακός δέκτης + Συσκευή εγγραφής δίσκων

Αρχικά, χρησιμοποιήστε 3 καλώδια κεραίας για να συνδέσετε τις συσκευές και την τηλεόραση.



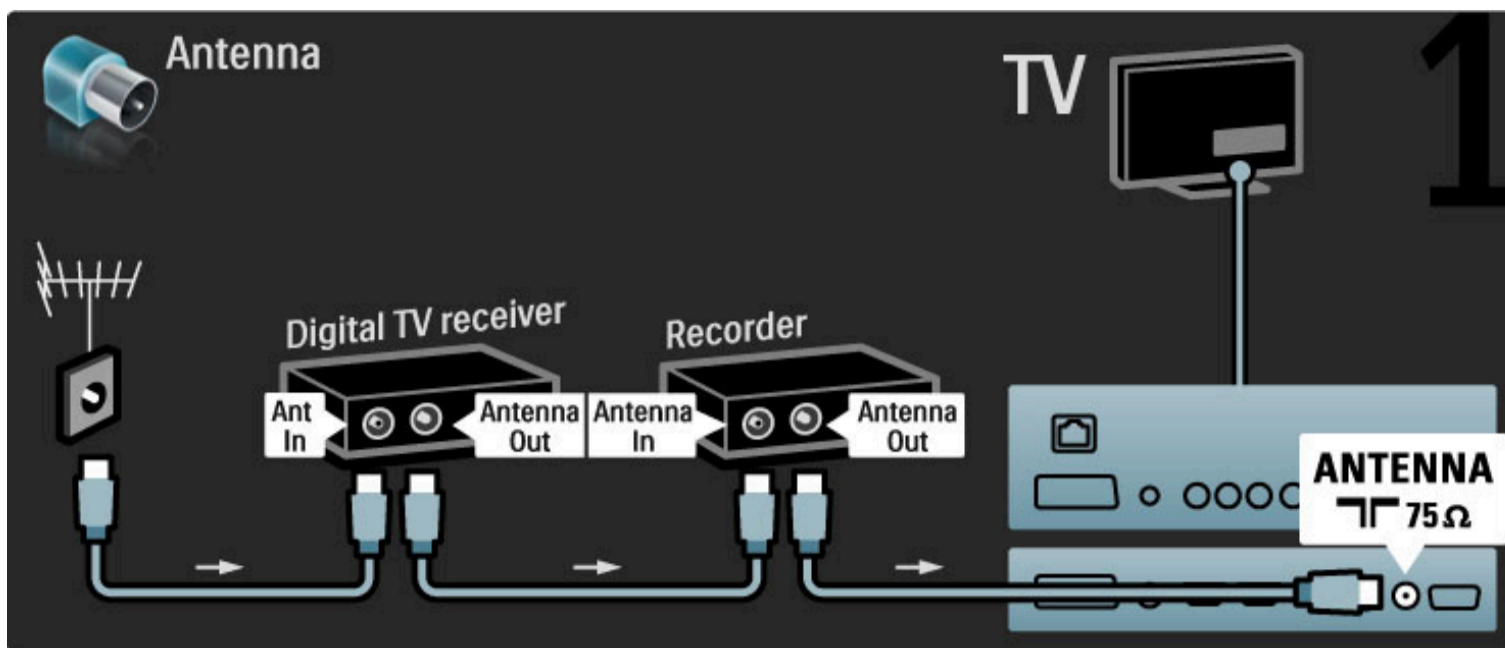

Στη συνέχεια, χρησιμοποιήστε ένα καλώδιο HDMI για να συνδέσετε τον ψηφιακό δέκτη στην τηλεόραση.

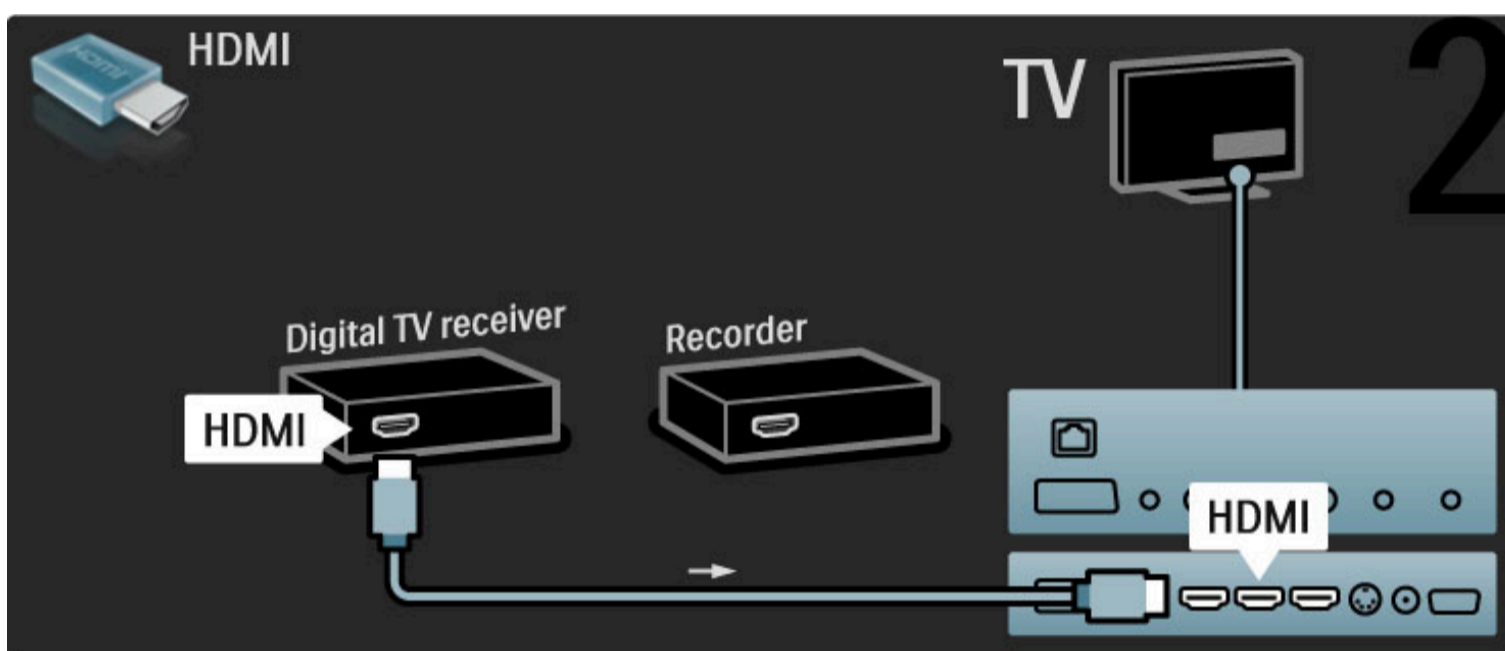

Τέλος, χρησιμοποιήστε ένα καλώδιο HDMI για να συνδέσετε τη Συσκευή εγγραφής δίσκων στην τηλεόραση.

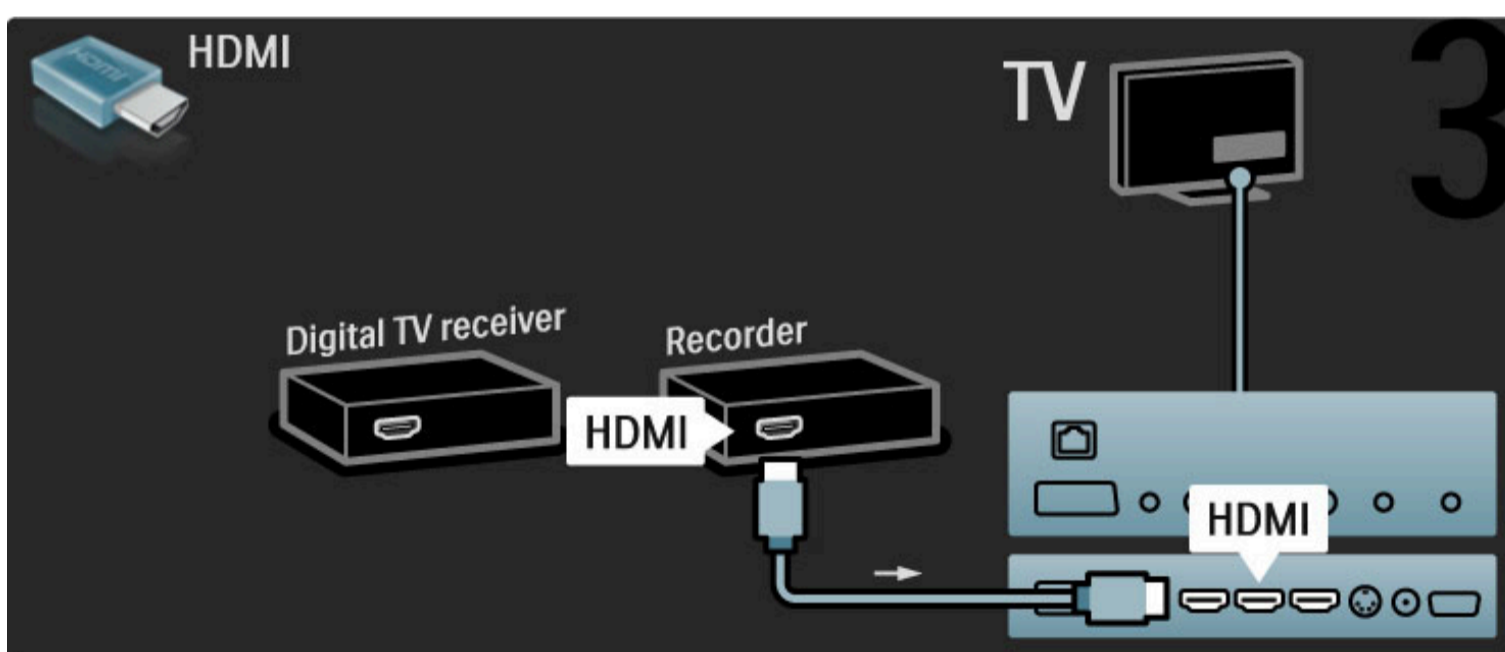

### Ψηφιακός δέκτης + Disc-R + Home Cinema

Αρχικά, χρησιμοποιήστε 3 καλώδια κεραίας για να συνδέσετε τις συσκευές και την τηλεόραση.

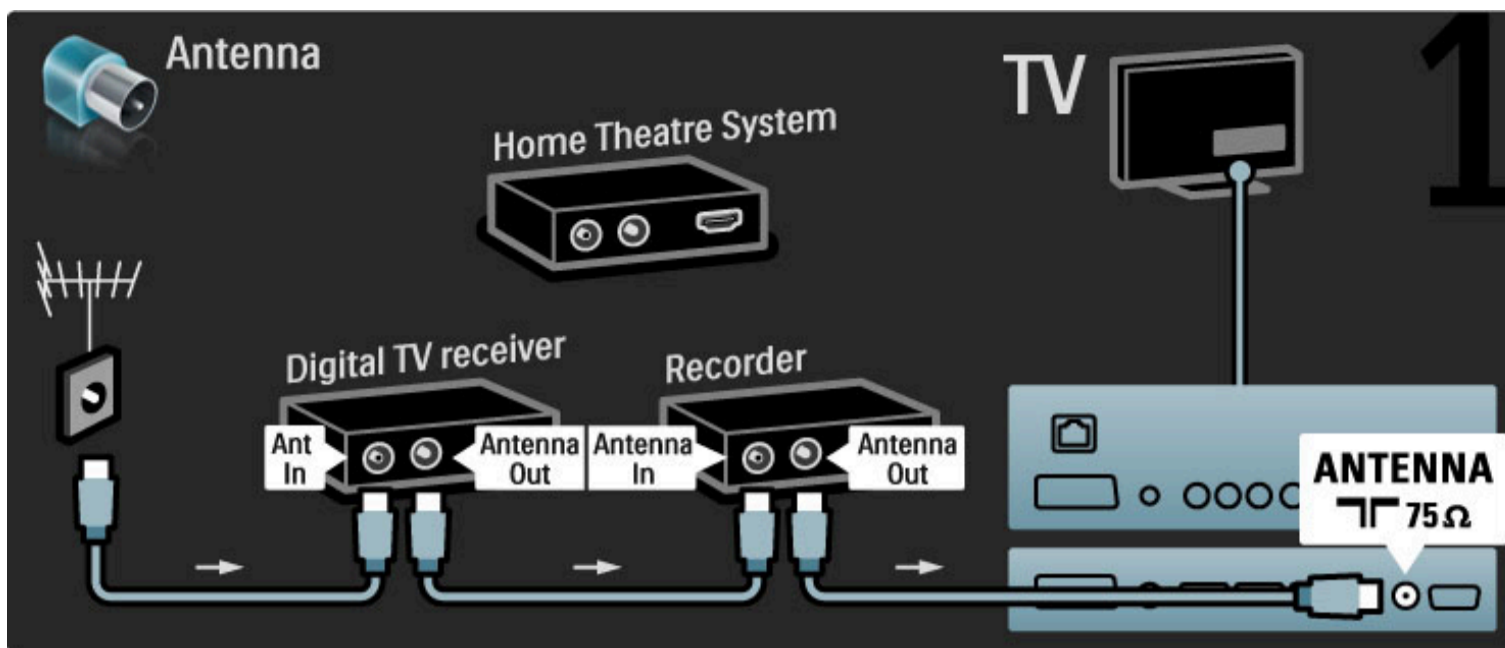

Στη συνέχεια, χρησιμοποιήστε ένα καλώδιο HDMI για να συνδέσετε τον ψηφιακό δέκτη στην τηλεόραση.

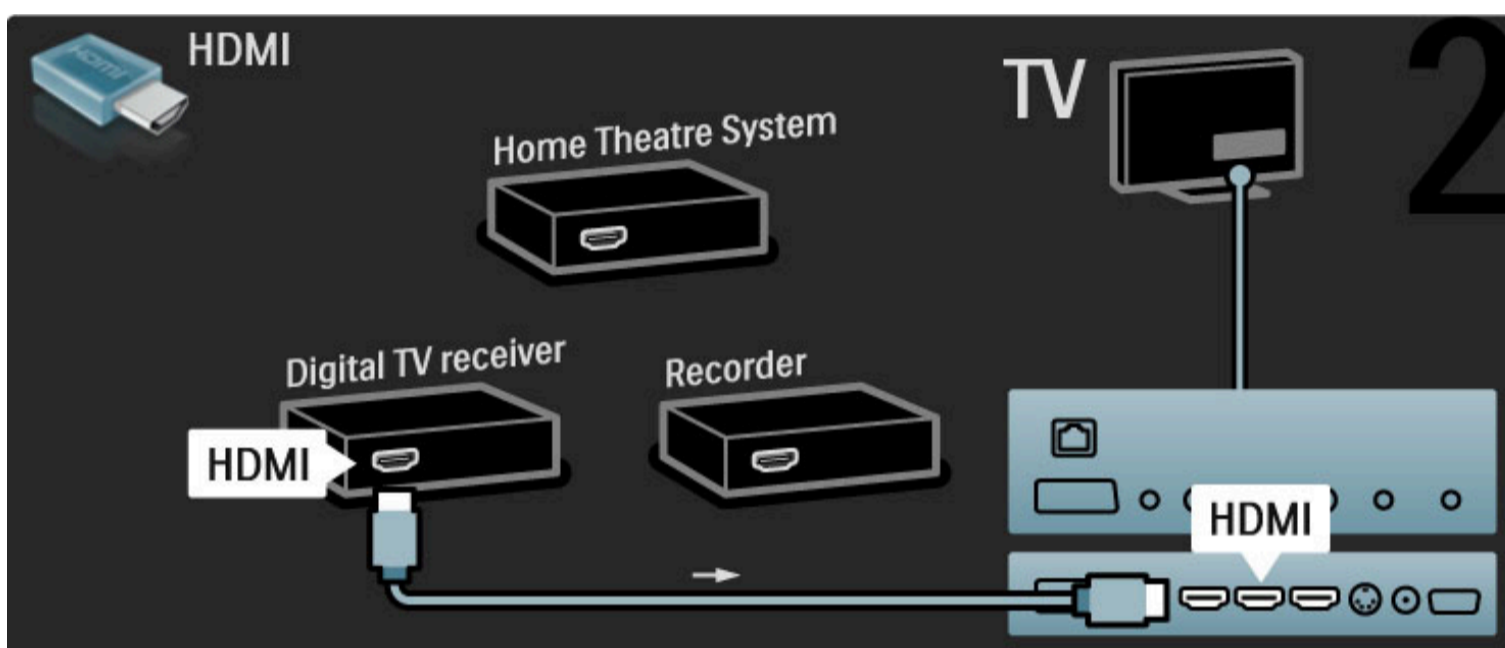

Στη συνέχεια, χρησιμοποιήστε ένα καλώδιο HDMI για να συνδέσετε τη Συσκευή εγγραφής δίσκων στην τηλεόραση.

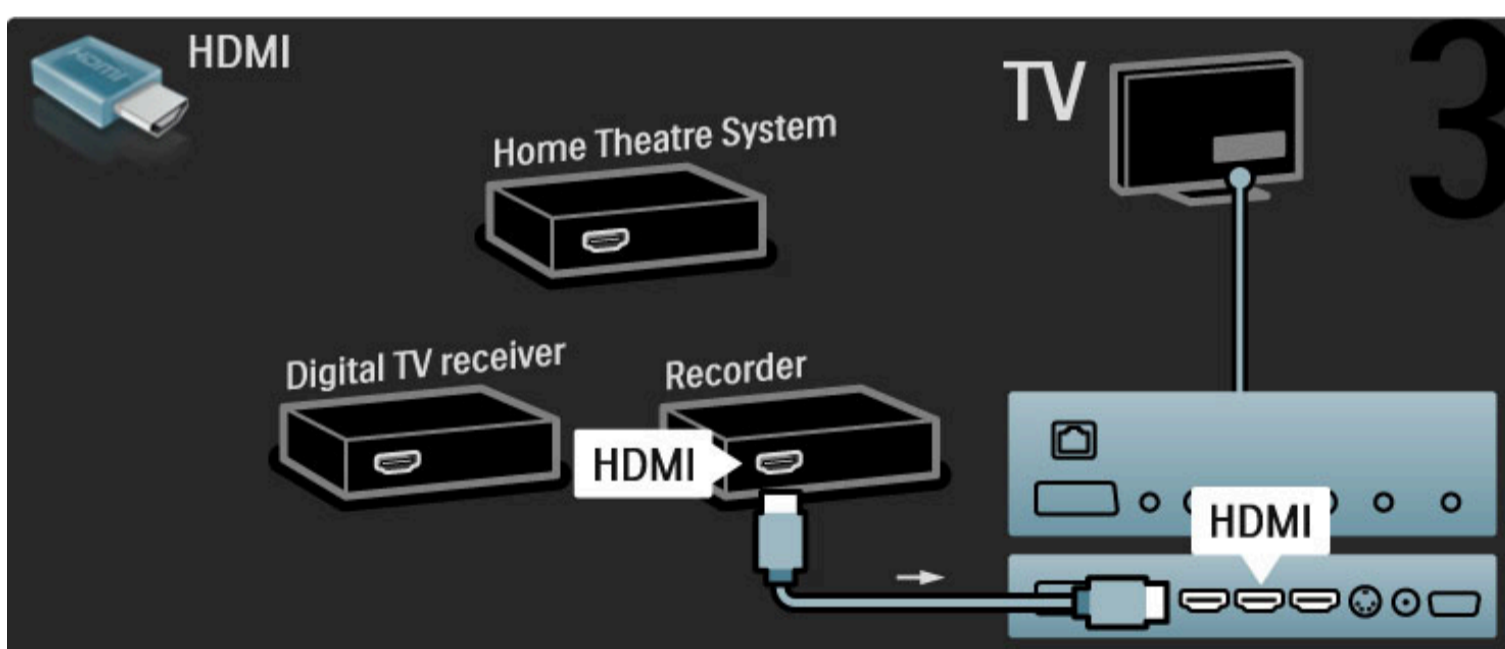

Επειτα, χρησιμοποιήστε ένα καλώδιο HDMI για να συνδέσετε το σύστημα Home Cinema με την τηλεόραση.

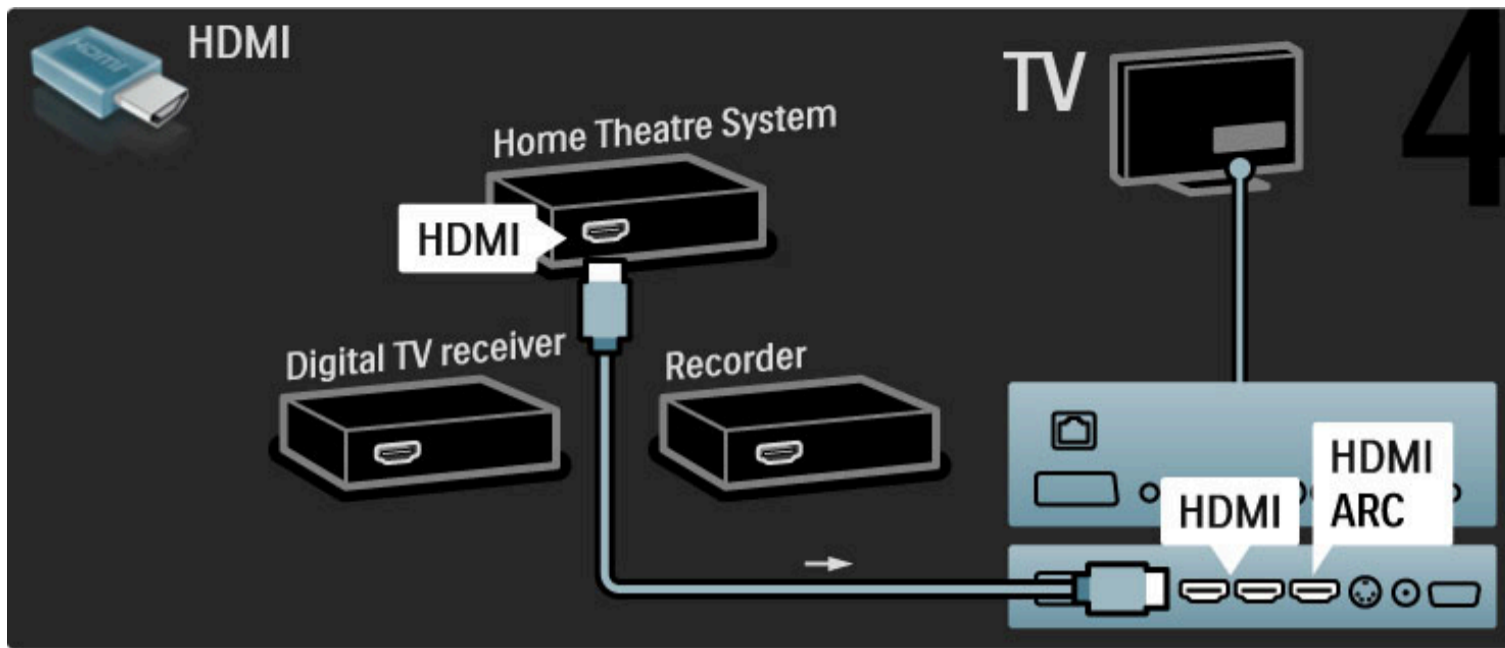

Εάν δεν χρησιμοποιήσετε τη σύνδεση HDMI-ARC στην τηλεόραση και τη συσκευή, χρησιμοποιήστε ένα καλώδιο ψηφιακού ήχου (ομοαξονικό cinch).

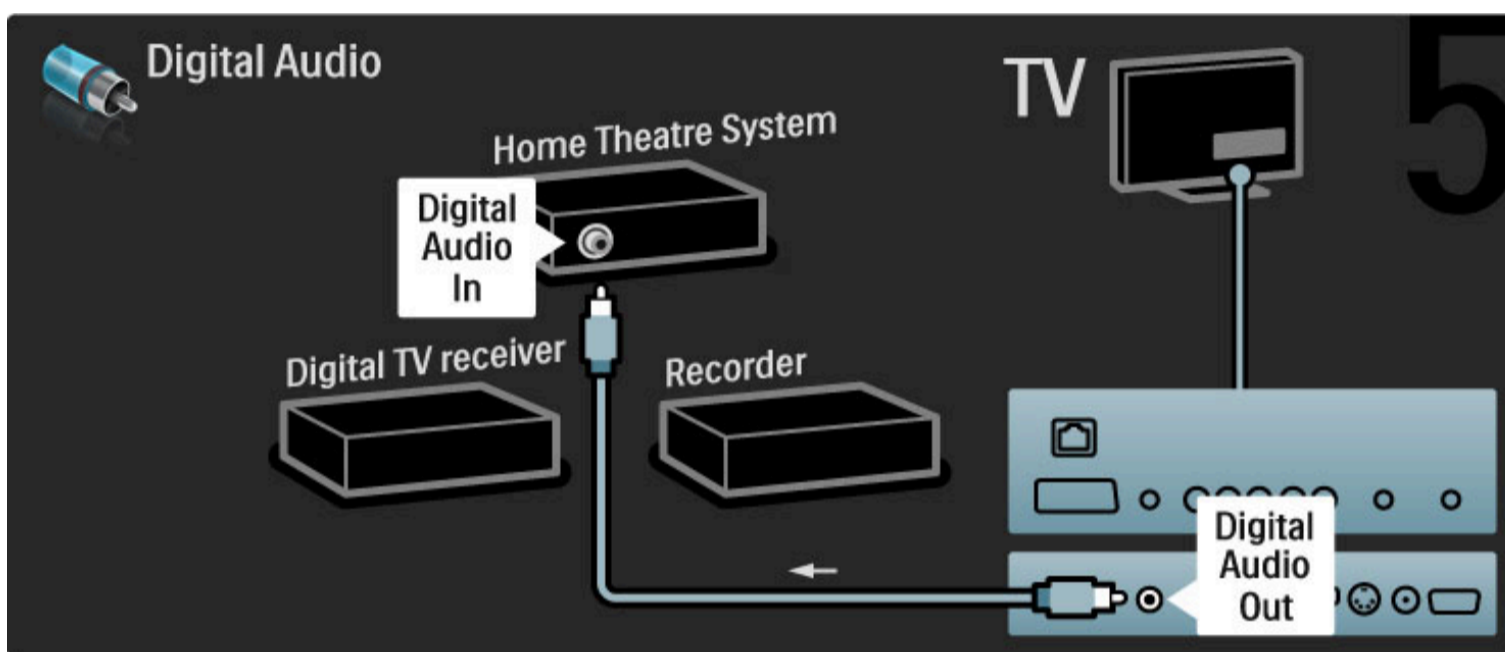

## Ψηφιακός δέκτης HD

Αρχικά, χρησιμοποιήστε 2 καλώδια κεραίας για να συνδέσετε τη συσκευή και την τηλεόραση.

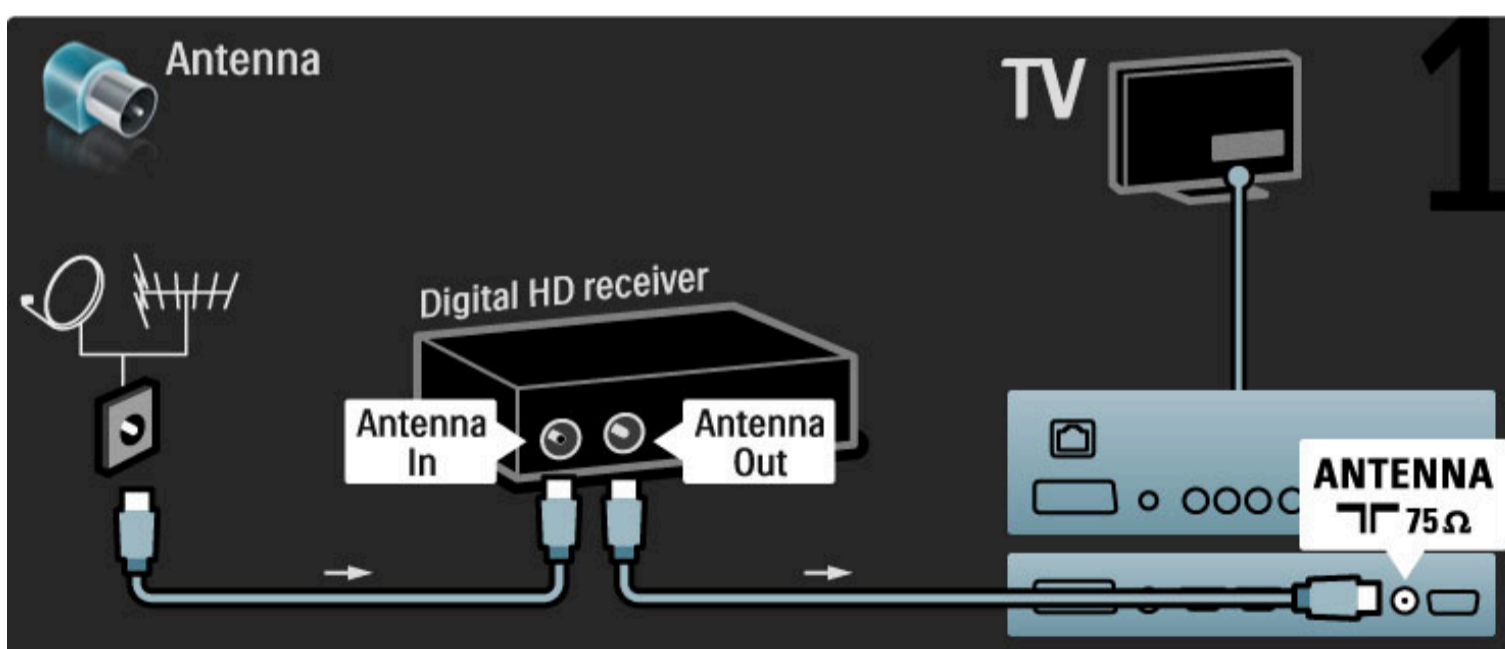

Χρησιμοποιήστε ένα καλώδιο HDMI για να συνδέσετε τη συσκευή στην τηλεόραση.

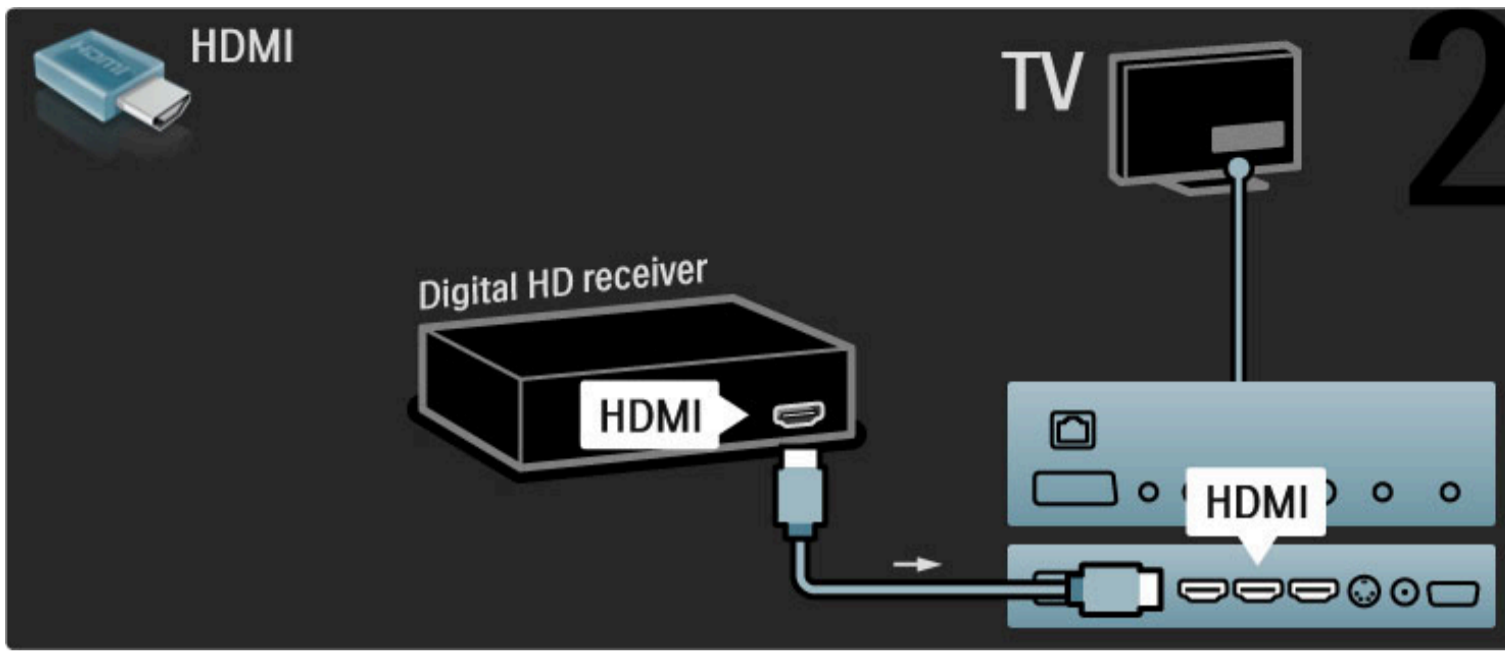

## 5.4 Σύνδεση περισσότερων συσκευών

### Παιχνίδι

Συνδέστε μια κονσόλα παιχνιδιών στο πλάι ή στο πίσω μέρος της τηλεόρασης. Μπορείτε να χρησιμοποιήσετε μια σύνδεση HDMI, ΥΡbPr ή Scart. Εάν η κονσόλα παιχνιδιών διαθέτει μόνο εξόδους Video (CVBS) και Audio L/R, χρησιμοποιήστε έναν προσαρμογέα **Video Audio L/R σε Scart** για τη σύνδεση στην υποδοχή Scart.

#### Καθυστέρηση εικόνας

Για να αποφύγετε την καθυστέρηση εικόνας ενώ παίζετε, κλείστε τη Βοήθεια, πατήστε το πλήκτρο **000** (Προσαρμογή), επιλέξτε **Εξυπνη εικόνα > Παιχνίδι** και πατήστε **OK**. Όταν ολοκληρώσετε το παιχνίδι σας, μην ξεχάσετε να επιλέξετε την Έξυπνη εικόνα που χρησιμοποιείτε συνήθως για να παρακολουθείτε τηλεόραση.

Χρησιμοποιήστε ένα καλώδιο HDMI για να συνδέσετε τη συσκευή στο πλάι της τηλεόρασης.

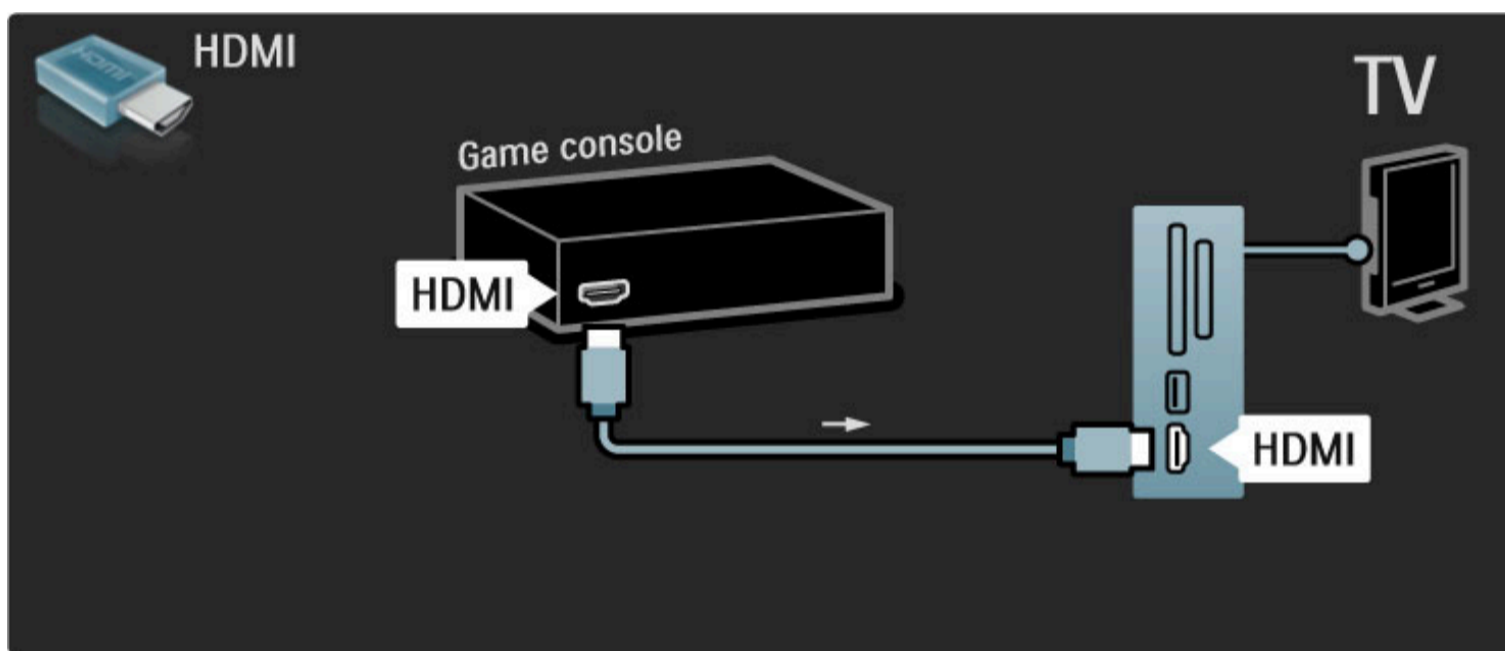

Διαφορετικά, χρησιμοποιήστε έναν προσαρμογέα Scart για να συνδέσετε τη συσκευή στην τηλεόραση.

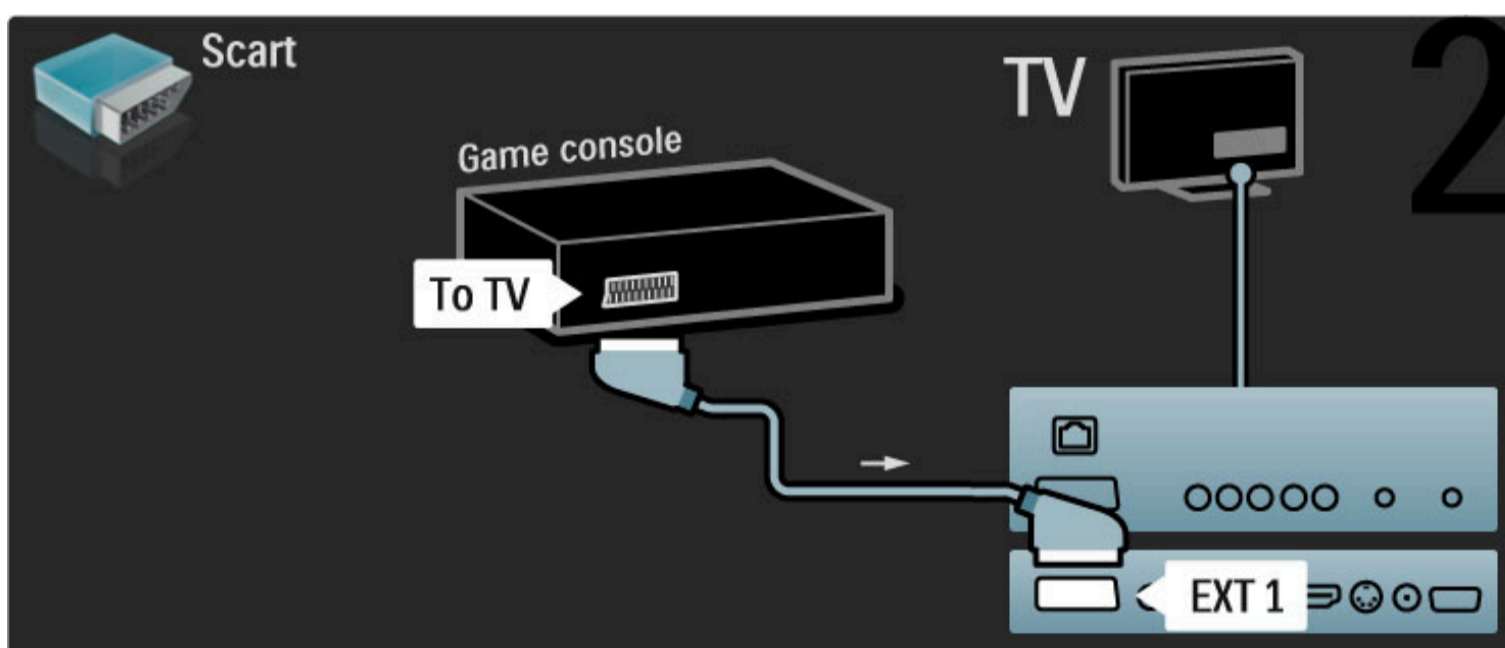

### Παιχνίδι HD



Χρησιμοποιήστε ένα καλώδιο HDMI ή ΥΡbPr και καλώδια Audio L/R για να συνδέσετε μια κονσόλα παιχνιδιών υψηλής ευκρίνειας με την τηλεόραση.

Δείτε περισσότερες πληροφορίες για τη σύνδεση μιας κονσόλας παιχνιδιών HD επιλέγοντας **Βοήθεια > Συνδέσεις > Σύνδεση περισσότερων συσκευών > Παιχνίδι.**

---

## Φωτογραφική μηχανή

Για να προβάλλετε φωτογραφίες που είναι αποθηκευμένες στην ψηφιακή σας φωτογραφική μηχανή, μπορείτε να συνδέσετε τη φωτογραφική μηχανή απευθείας στην τηλεόραση.

Χρησιμοποιήστε την υποδοχή USB στο πλάι της τηλεόρασης. Ενεργοποιήστε τη φωτογραφική μηχανή αφού πραγματοποιήσετε τη σύνδεση.

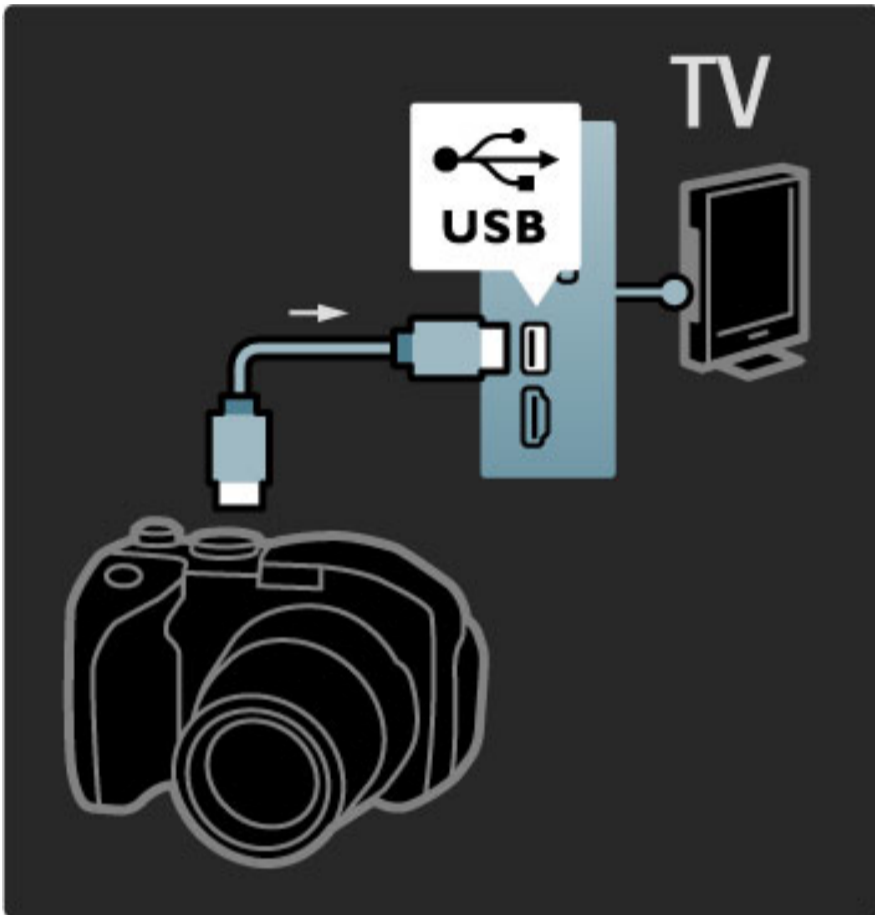

Εάν η λίστα με το περιεχόμενο της φωτογραφικής μηχανής δεν εμφανιστεί αυτόματα, ενδέχεται να χρειάζεται ρύθμιση της φωτογραφικής μηχανής σας για τη μεταφορά περιεχομένου μέσω του πρωτοκόλλου μεταφοράς εικόνων (PTP – Picture Transfer Protocol). Ανατρέξτε στο εγχειρίδιο χρήσης της ψηφιακής φωτογραφικής μηχανής.

---

## Βιντεοκάμερα

Συνδέστε μια βιντεοκάμερα στο πλάι ή στο πίσω μέρος της τηλεόρασης. Μπορείτε να χρησιμοποιήσετε μια σύνδεση HDMI, ΥΡbPr ή Scart. Εάν η βιντεοκάμερά σας διαθέτει μόνο εξόδους Video (CVBS) και Audio L/R, χρησιμοποιήστε έναν προσαρμογέα **Video Audio L/R σε Scart** για σύνδεση στην υποδοχή Scart.

Ανατρέξτε στις ακόλουθες σελίδες για πληροφορίες σχετικά με τη σύνδεση της βιντεοκάμεράς σας.

Χρησιμοποιήστε ένα καλώδιο HDMI για να συνδέσετε τη βιντεοκάμερα στο πλάι της τηλεόρασης.

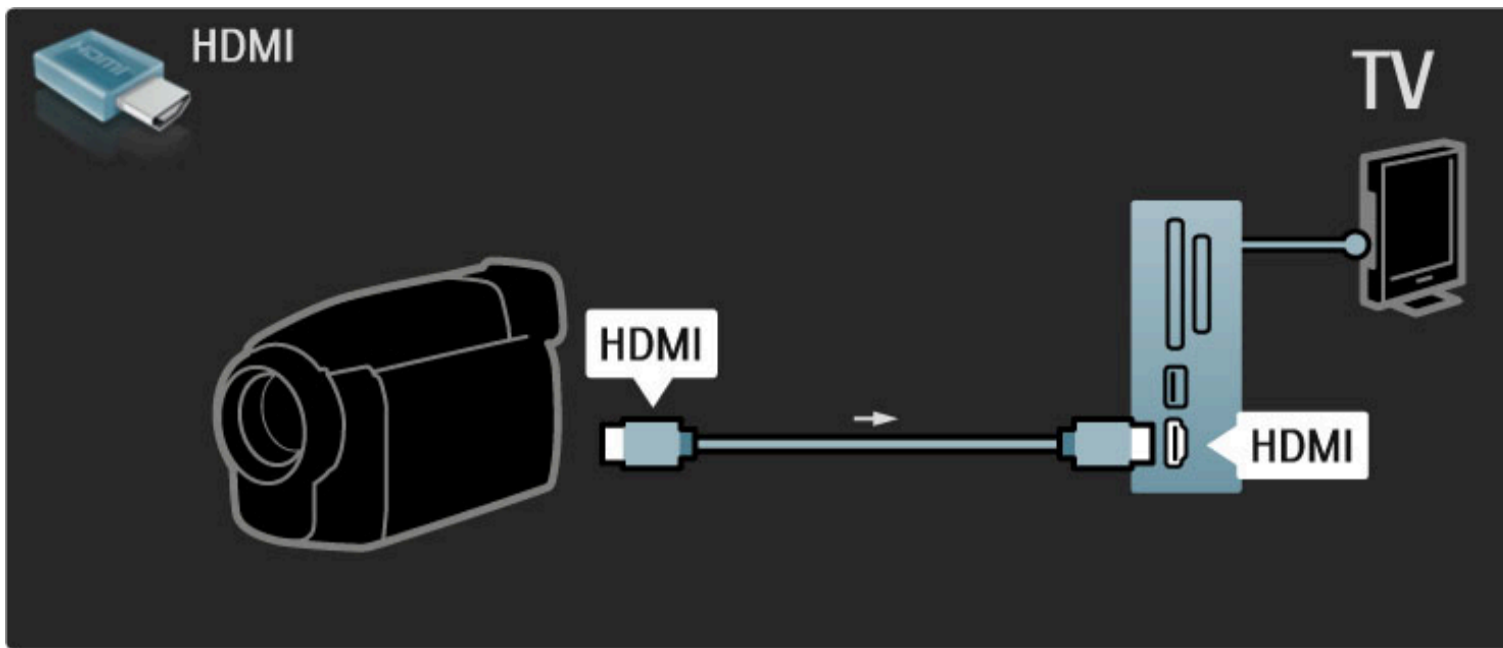

Διαφορετικά, χρησιμοποιήστε έναν προσαρμογέα Scart για να συνδέσετε τη συσκευή στην τηλεόραση.

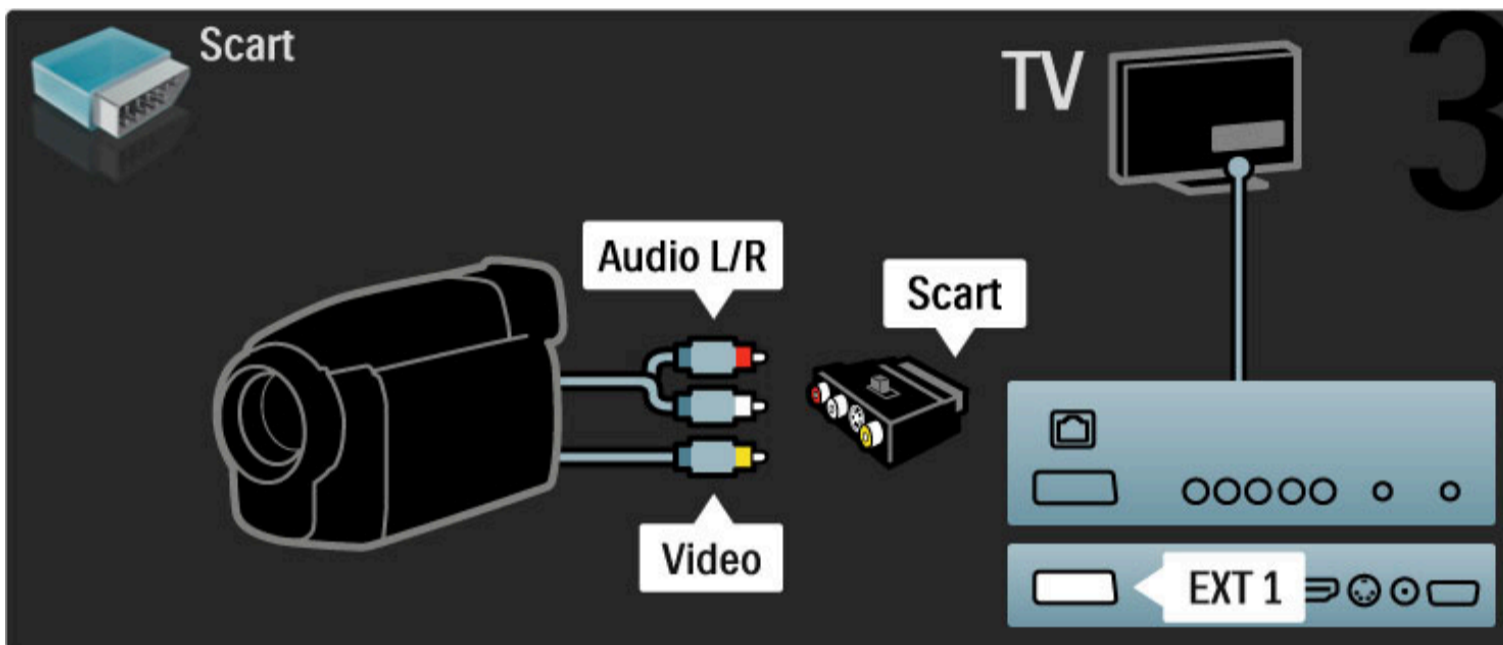

## Χρήση της τηλεόρασης ως οθόνης του υπολογιστή

Μπορείτε να συνδέσετε την τηλεόραση στον υπολογιστή σας και να τη χρησιμοποιήσετε ως οθόνη υπολογιστή. Πριν πραγματοποιήσετε τη σύνδεση με τον υπολογιστή, ρυθμίστε το ρυθμό ανανέωσης της οθόνης του υπολογιστή στα 60 Hz.

Ανατρέξτε στις ακόλουθες σελίδες για περισσότερες οδηγίες σχετικά με τον τρόπο σύνδεσης του υπολογιστή σας.

Χρησιμοποιήστε ένα καλώδιο VGA για να συνδέσετε τον υπολογιστή στην υποδοχή VGA και ένα καλώδιο ήχου L/R για να τον συνδέσετε στην υποδοχή VGA Audio L/R στο πίσω μέρος της τηλεόρασης.

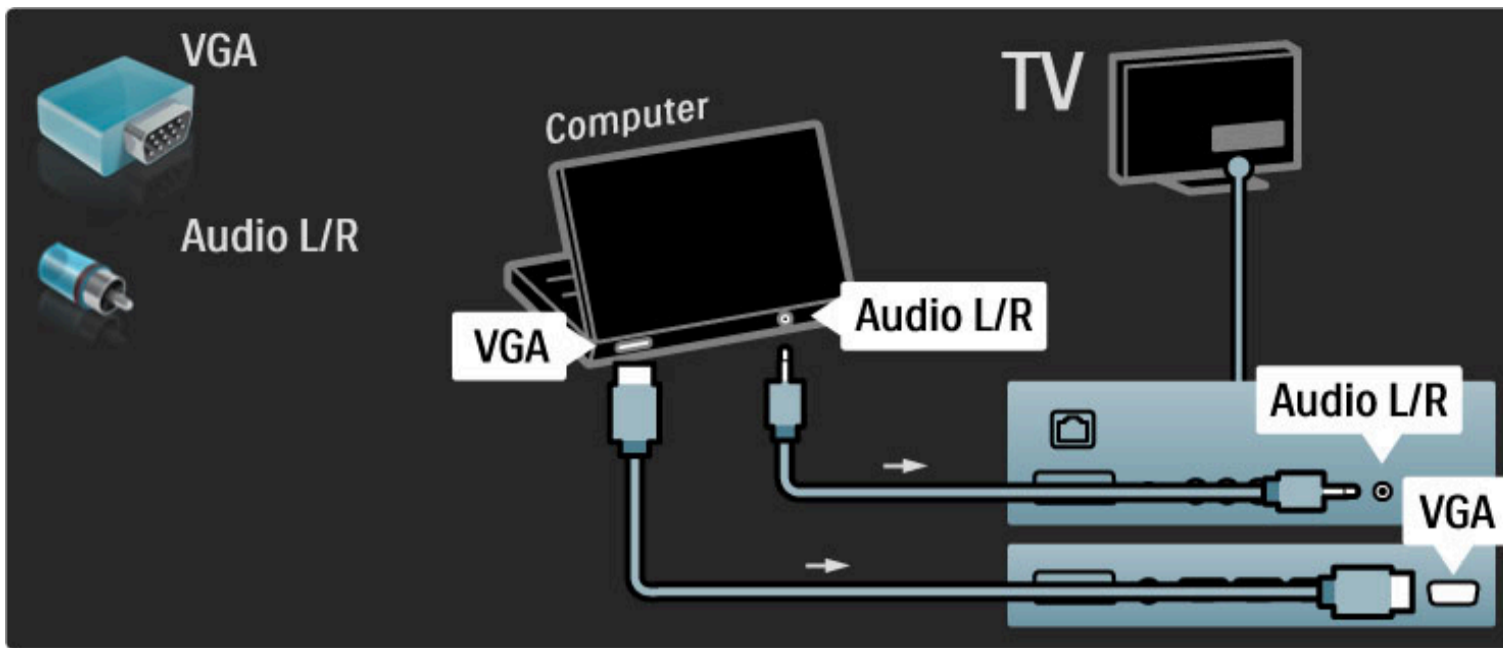

Χρησιμοποιήστε έναν προσαρμογέα DVI σε HDMI για να συνδέσετε τον υπολογιστή στην υποδοχή HDMI, και ένα καλώδιο ήχου L/R για να τον συνδέσετε στην υποδοχή Audio L/R στο πίσω μέρος της τηλεόρασης.

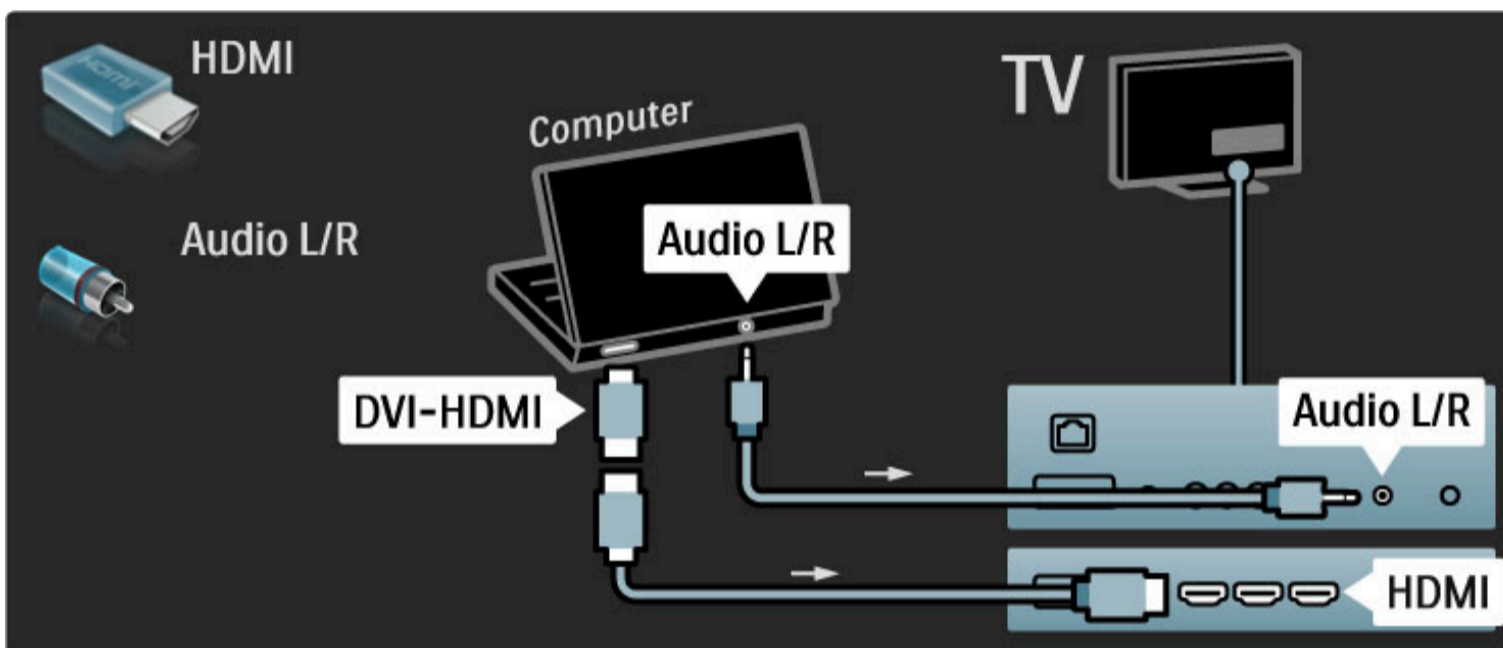

#### Ιδανική ρύθμιση τηλεόρασης

Ρυθμίστε το φORMά εικόνας της τηλεόρασης σε "Χωρίς κλιμάκωση" για βέλτιστη ευκρίνεια εικόνας. Ενώ παρακολουθείτε τηλεόραση, πατήστε , επιλέξτε **ΦORMά εικόνας** και, στη συνέχεια, **Χωρίς κλιμάκωση**.

Δείτε τη λίστα των υποστηριζόμενων αναλύσεων οθόνης επιλέγοντας **Βοήθεια > Προδιαγραφές > Αναλύσεις οθόνης**.

#### Αποκωδικοποιητής

Χρησιμοποιήστε ένα καλώδιο Scart για να συνδέσετε έναν αποκωδικοποιητή για την αποκωδικοποίηση αναλογικών καναλιών μέσω κεραίας. Χρησιμοποιήστε τις υποδοχές **EXT1** ή **EXT2** στο πίσω μέρος της τηλεόρασης.

Πρέπει να ορίσετε το τηλεοπτικό κανάλι ως ένα κανάλι που θα αποκρυπτογραφηθεί. Στη συνέχεια, αντιστοιχίστε τη σύνδεση στο σημείο που είναι συνδεδεμένος ο αποκωδικοποιητής.

Για να αντιστοιχίσετε αυτό το τηλεοπτικό κανάλι, επιλέξτε  > **Ρύθμιση > Ρυθμίσεις καναλιών > Αποκωδικοποιητής**. Επιλέξτε **Κανάλι** για να ορίσετε το κανάλι που θέλετε να αποκωδικοποιήσετε. Επιλέξτε **Κατάσταση** για να ορίσετε τη σύνδεση που χρησιμοποιείτε για τον αποκωδικοποιητή.

## 5.5 Δίκτυο

### Ενσύρματο

Δείτε περισσότερες πληροφορίες σχετικά με τη ρύθμιση της σύνδεσης ενσύρματου δικτύου επιλέγοντας **Βοήθεια > Ρύθμιση > Δίκτυο**

Συνδέστε το δρομολογητή στην τηλεόραση με καλώδιο δικτύου. Για να πληροίτε τους κανονισμούς EMC, χρησιμοποιήστε ένα θωρακισμένο καλώδιο ethernet FTP Cat. 5E.

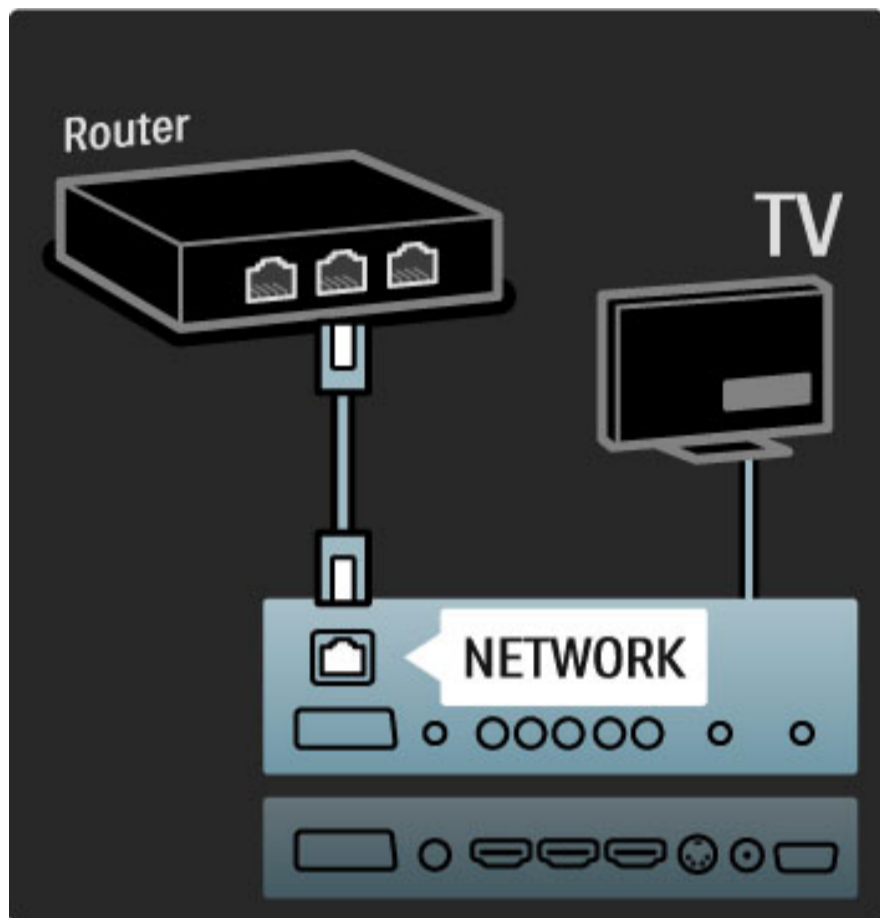

### Wi-Fi Ready

Αυτή η τηλεόραση είναι Wi-Fi Ready. Με τον ασύρματο εξάρτημα προσαρμογέα USB PTA01 (δεν παρέχεται) μπορείτε να συνδέσετε την τηλεόραση στο δίκτυό σας ασύρματα. Εκτός από τη λειτουργία ασύρματης σύνδεσης, το δωρεάν λογισμικό Wi-Fi MediaConnect σας επιτρέπει να χρησιμοποιείτε την οθόνη της τηλεόρασης ως οθόνη υπολογιστή. Μπορείτε να προβάλλετε βίντεο, μουσική, παρουσιάσεις και οποιοδήποτε περιεχόμενο αναπαράγεται στο φορητό ή τον επιτραπέζιο υπολογιστή σας.

#### Τι χρειάζεστε

Για να χρησιμοποιήσετε τη λειτουργία Wi-Fi MediaConnect, πρέπει να συνδέσετε την τηλεόραση στο οικιακό σας δίκτυο. Απαιτείται ένας ασύρματος δρομολογητής. Δείτε περισσότερες πληροφορίες σχετικά με τη σύνδεση σε δίκτυο επιλέγοντας **Βοήθεια > Ρύθμιση > Δίκτυο**.

#### Εγκατάσταση του Wi-Fi MediaConnect

**1** Τοποθετήστε το παρεχόμενο με τον προσαρμογέα PTA01 CD-ROM του Wi-Fi MediaConnect στον υπολογιστή σας.

**2** Πραγματοποιείται εκκίνηση του προγράμματος περιήγησης στο Internet και ανοίγει η σελίδα λήψης του Wi-Fi MediaConnect - [www.philips.com/wifimediconnect](http://www.philips.com/wifimediconnect). Σε αυτή την τοποθεσία μπορείτε να ελέγξετε τις απαραίτητες απαιτήσεις για το σύστημα του υπολογιστή σας.

**3** Εισαγάγετε τον κωδικό που είναι τυπωμένος στο φάκελο του CD-ROM.

**4** Κάντε κλικ στο κουμπί 'Λήψη τώρα' για να πραγματοποιήσετε δωρεάν λήψη του λογισμικού Wi-Fi MediaConnect.

**5** Μόλις ολοκληρωθεί η λήψη, εκκινήστε το αρχείο 'Wi-Fi MediaConnect\_setup.exe'. Ακολουθήστε τις οδηγίες που εμφανίζονται στην οθόνη.

#### **Όνομα δικτύου τηλεόρασης**

Εάν έχετε περισσότερες από μία τηλεοράσεις στο οικιακό σας δίκτυο, μπορείτε να αλλάξετε το όνομα αυτής της τηλεόρασης.

Για να μετονομάσετε την τηλεόραση στο δίκτυο, επιλέξτε  >

**Ρύθμιση > Ρυθμίσεις δικτύου** και, στη συνέχεια, επιλέξτε **Όνομα δικτύου τηλεόρασης**.

Για να εισαγάγετε το όνομα, πατήστε **OK** για να ανοίξετε το πληκτρολόγιο της οθόνης ή χρησιμοποιήστε το πληκτρολόγιο του τηλεχειριστηρίου.

#### **Βοήθεια για το Wi-Fi MediaConnect**

Για να δείτε τα περιεχόμενα της Βοήθειας για το Wi-Fi MediaConnect, κάντε δεξί κλικ στο εικονίδιο του προγράμματος από τη γραμμή ειδοποιήσεων του υπολογιστή και επιλέξτε **Βοήθεια**.

#### **Λεπτομέρειες**

Μπορείτε να προβάλλετε βίντεο υψηλής ευκρίνειας (HD) ή κανονικής ευκρίνειας (SD), ανάλογα με την επεξεργαστική ισχύ του υπολογιστή σας.

Η προστασία περιεχομένου στις περισσότερες ταινίες DVD ή Blu-ray Disc ενδέχεται να μην επιτρέπει την παρακολούθηση της ταινίας από την τηλεόραση, όταν η αναπαραγωγή του δίσκου πραγματοποιείται στον υπολογιστή σας.

Η τηλεόραση προβάλλει τα αρχεία πολυμέσων του υπολογιστή με μια μικρή καθυστέρηση.

Το Wi-Fi MediaConnect είναι διαθέσιμο μόνο για PC.

#### **Απαιτήσεις υπολογιστή**

Windows XP, Vista, Windows 7 (μόνο PC)

Ελάχιστες απαιτήσεις υπολογιστή

- Intel Pentium Core 2 Duo 1,8GHz
- 512MB RAM
- 200MB ελεύθερος χώρος στο σκληρό δίσκο
- Wi-Fi 802.11g
- Σύνδεση Internet

Συνιστώμενες απαιτήσεις υπολογιστή

- Intel Pentium Core 2 Duo 2,1GHz
- 1GB RAM
- 200MB ελεύθερος χώρος στο σκληρό δίσκο
- Wi-Fi 802,11n
- Σύνδεση Internet



---

## 5.6 κάρτα SD

---

### Μέγεθος μνήμης

Για να πραγματοποιήσετε τη λήψη ταινιών που έχετε νοικιάσει από το Net TV, πρέπει να τοποθετήσετε μια κάρτα μνήμης SD στην αντίστοιχη υποδοχή της τηλεόρασης. Όταν ολοκληρωθεί η διαμόρφωση, αφήστε την κάρτα μόνιμα μέσα στην υποδοχή.

### Μέγεθος μνήμης SD

Σας συνιστούμε τη χρήση μιας κάρτας SDHC (μεγάλης χωρητικότητας) κλάσης 2 με χωρητικότητα τουλάχιστον 4GB. Για ταινίες HD, πρέπει να διαθέτει χωρητικότητα τουλάχιστον 8GB.

Δείτε περισσότερες πληροφορίες σχετικά με την ενοικίαση ταινιών επιλέγοντας **Βοήθεια > Χρήση της τηλεόρασής σας > Net TV > Καταστήματα βίντεο**.

---

### Τοποθετήστε την κάρτα

Βεβαιωθείτε ότι έχετε ξεκλειδώσει την κάρτα μνήμης SD πριν την τοποθετήσετε.

Για να διαμορφώσετε την κάρτα SD, ενεργοποιήστε την τηλεόραση και τοποθετήστε την κάρτα SD στην υποδοχή κάρτας SD. Η διαδικασία διαμόρφωσης θα ξεκινήσει αυτόματα. Αφήστε την κάρτα SD μόνιμα στην υποδοχή.

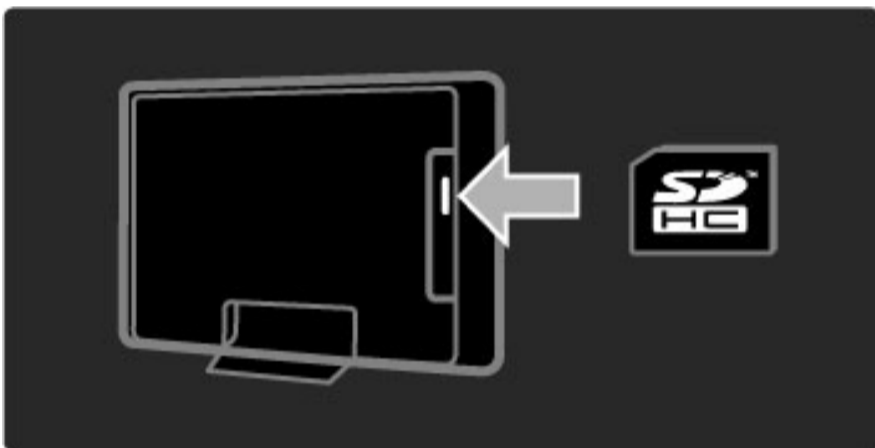

## 5.7 Κοινή διασύνδεση (CAM)

### CAM

Η αποκρυπτογράφηση κρυπτογραφημένων ψηφιακών τηλεοπτικών καναλιών πραγματοποιείται μέσω μιας υπομονάδας περιορισμένης πρόσβασης (CAM). Οι παροχείς υπηρεσιών ψηφιακής τηλεόρασης παρέχουν τη μονάδα CAM όταν εγγράφεστε ως συνδρομητής στις υπηρεσίες τους. Επικοινωνήστε με τον παροχέα υπηρεσιών ψηφιακής τηλεόρασης για να μάθετε περισσότερες πληροφορίες και να ενημερωθείτε σχετικά με τους σχετικούς όρους και προϋποθέσεις.

#### Εισαγωγή μονάδας CA

Απενεργοποιήστε την τηλεόρασή σας πριν πραγματοποιήσετε εισαγωγή μονάδας CA.

Ελέγξτε τη μονάδα CA για να εντοπίσετε την κατάλληλη μέθοδο εισαγωγής. Ακατάλληλη εισαγωγή μπορεί να προκαλέσει βλάβη στη μονάδα CA και την τηλεόραση.

Αναζητήστε την υποδοχή κοινής διασύνδεσης στο πίσω μέρος της τηλεόρασης. Εισαγάγετε τη μονάδα CA μέχρι το τέρμα και αφήστε τη μόνιμα μέσα στην υποδοχή.

Ενδέχεται να περάσουν μερικά λεπτά μέχρι να ενεργοποιηθεί η μονάδα CA. Η αφαίρεση της μονάδας CA θα απενεργοποιήσει την υπηρεσία ψηφιακής τηλεόρασης.

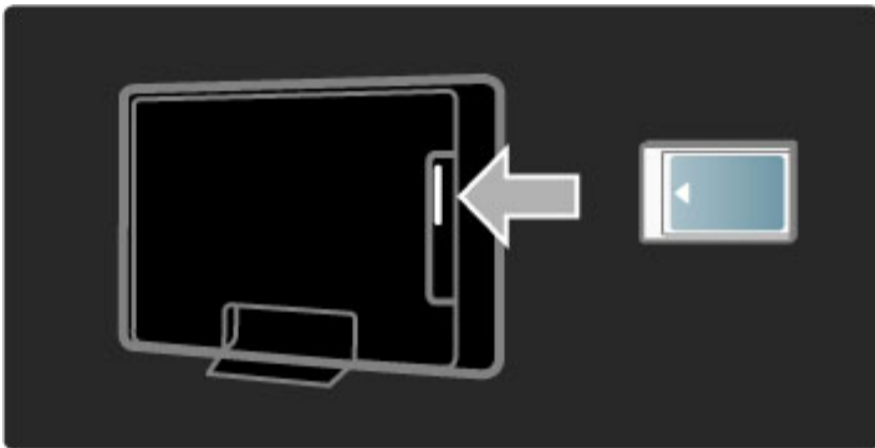

#### Παρακολούθηση προγράμματος από υπηρεσία CAM

Εάν έχει συνδεθεί μονάδα CA και πληρώνονται τέλη συνδρομής, η τηλεόραση εκπέμπει τα προγράμματα του παροχέα υπηρεσιών ψηφιακής τηλεόρασης. Οι εφαρμογές και η λειτουργία τους, το περιεχόμενο και τα μηνύματα που εμφανίζονται στην οθόνη προέρχονται από τον παροχέα της υπηρεσίας CAM.

#### Ρυθμίσεις CAM

Για να ρυθμίσετε τους κωδικούς πρόσβασης ή τους κωδικούς PIN για την υπηρεσία CAM, επιλέξτε **🏠 > Ρύθμιση > Ρυθμίσεις καναλιών > Κοινή διασύνδεση**. Επιλέξτε τον παροχέα CAM και πατήστε **OK**.

### CI+

Αυτή η τηλεόραση είναι συμβατή με τη λειτουργία πρόσβασης υπό περιορισμούς CI+.

Το CI+ επιτρέπει στους παροχείς υπηρεσιών να προσφέρουν ψηφιακά προγράμματα HD υψηλής ποιότητας, όπως ταινίες και αθλητικά προγράμματα, με υψηλό επίπεδο προστασίας κατά της αντιγραφής.

Για εισαγωγή μονάδας CA CI+, διαβάστε το κεφάλαιο **CAM - Υπομονάδα περιορισμένης πρόσβασης**.

---

## 5.8 3D

---

### 3D

Αυτή η τηλεόραση είναι έτοιμη για μελλοντικά αξεσουάρ της τηλεόρασης 3D. (Μόνο για 40PFL8605 και 46PFL8605.)

---

# 6 Αντιμετώπιση προβλημάτων

---

## 6.1 πληροφορίες επικοινωνίας

Εάν οι συμβουλές και οι προτάσεις που παρέχονται στην ενότητα "Αντιμετώπιση προβλημάτων" δεν βοηθούν στην επίλυση του προβλήματος, δοκιμάστε να απενεργοποιήσετε την τηλεόραση και, στη συνέχεια, να την ενεργοποιήσετε ξανά.

### Προειδοποίηση

Σε περίπτωση βλάβης της τηλεόρασής σας, μην επιχειρήσετε **ΠΟΤΕ** να την επισκευάσετε μόνοι σας.

### Εξυπηρέτηση Καταναλωτών

Εάν δεν είναι δυνατή η επίλυση του προβλήματος της τηλεόρασης, επικοινωνήστε με το Τμήμα Εξυπηρέτησης Πελατών της Philips στη χώρα σας. Δείτε το μοντέλο της τηλεόρασης και τον αριθμό σειράς του προϊόντος πριν καλέσετε. Μπορείτε να βρείτε τον αριθμό τηλεφώνου επικοινωνίας στην τεκμηρίωση της τηλεόρασης ή στη διεύθυνση [www.philips.com/support](http://www.philips.com/support)

### Αριθμός μοντέλου τηλεόρασης και αριθμός σειράς

Οι αριθμοί αυτοί αναγράφονται στην ετικέτα της συσκευασίας ή στην ετικέτα τύπου που βρίσκεται στο πίσω ή το κάτω μέρος της τηλεόρασης.

---

## 6.2 Τηλεόραση και τηλεχειριστήριο

### Η τηλεόραση δεν ενεργοποιείται

- Απενεργοποιήστε την τηλεόραση και ενεργοποιήστε την ξανά χρησιμοποιώντας το διακόπτη που βρίσκεται στο κάτω μέρος της τηλεόρασης.
- Βεβαιωθείτε ότι έχει συνδεθεί το καλώδιο ρεύματος.
- Προσπαθήστε να χρησιμοποιήσετε τα πλήκτρα της τηλεόρασης για να την ενεργοποιήσετε.

### Η τηλεόραση δεν ενεργοποιείται από την κατάσταση αναμονής

- Βεβαιωθείτε ότι η ισχύς των μπαταριών του τηλεχειριστηρίου δεν είναι χαμηλή ή έχει εξαντληθεί. Ελέγξτε τον προσανατολισμό + / -.
- Προσπαθήστε να χρησιμοποιήσετε τα πλήκτρα της τηλεόρασης για να την ενεργοποιήσετε.

### Η τηλεόραση δεν αντιδρά στις εντολές του τηλεχειριστηρίου

- Βεβαιωθείτε ότι η ισχύς των μπαταριών του τηλεχειριστηρίου δεν είναι χαμηλή ή έχει εξαντληθεί. Ελέγξτε τον προσανατολισμό + / -.
- Καθαρίστε το τηλεχειριστήριο και τον αισθητήρα της τηλεόρασης.

• Κατά την εκκίνηση της λειτουργίας, για την οποία απαιτούνται έως και δύο λεπτά όταν υπάρχουν συνδεδεμένες συσκευές, η τηλεόραση και ορισμένες εξωτερικές συσκευές δεν ανταποκρίνονται άμεσα στις εντολές από το τηλεχειριστήριο. Βεβαιωθείτε ότι η συσκευή λειτουργεί κανονικά και δεν έχει υποστεί βλάβη.

### Η τηλεόραση απενεργοποιείται και η κόκκινη φωτεινή ένδειξη αναβοσβήνει

- Απενεργοποιήστε την τηλεόραση και ενεργοποιήστε την ξανά χρησιμοποιώντας το διακόπτη που βρίσκεται στο κάτω μέρος της τηλεόρασης. Ελέγξτε εάν υπάρχει επαρκής χώρος για εξαερισμό. Περιμένετε μέχρι η τηλεόραση να κρυώσει.

Εάν η τηλεόραση δεν ενεργοποιείται από την κατάσταση ετοιμότητας και η φωτεινή ένδειξη συνεχίζει να αναβοσβήνει, επικοινωνήστε με το Τμήμα Εξυπηρέτησης Πελατών.

### Ξεχάσατε τον κωδικό σας για το ξεκλείδωμα της λειτουργίας Κλείδωμα για παιδιά;

Δείτε τις σχετικές οδηγίες επιλέγοντας **Βοήθεια > Περισσότερα για ... > Κλειδώματα και χρονοδιακόπτες > Κλείδωμα για παιδιά**.



---

## 6.3 Τηλεοπτικά κανάλια

**Ορισμένα τηλεοπτικά κανάλια δεν υπάρχουν πια**

- Βεβαιωθείτε ότι έχετε επιλέξει τη σωστή λίστα από τη λίστα Κανάλια. Ενώ εμφανίζεται η λίστα Κανάλια στην οθόνη, πατήστε το πλήκτρο  (Επιλογές) και επιλέξτε την επιθυμητή λίστα χρησιμοποιώντας το στοιχείο **Επιλογή λίστας**.

- Η λίστα Κανάλια μπορεί να περιλαμβάνει κρυμμένα κανάλια. Δείτε περισσότερες πληροφορίες σχετικά με τη λίστα Κανάλια επιλέγοντας **Βοήθεια > Χρήση της τηλεόρασής σας > Μενού > Αναζήτηση**.

**Δεν εντοπίστηκε κανένα ψηφιακό κανάλι κατά τη διαδικασία εγκατάστασης**

- Βεβαιωθείτε ότι η τηλεόραση υποστηρίζει DVB-T ή DVB-C στη χώρα σας. Δείτε το αυτοκόλλητο "Digital TV Country Compatibility" στο πίσω μέρος της τηλεόρασης.

## 6.4 Εικόνα και ήχος

### Δεν εμφανίζεται εικόνα

- Βεβαιωθείτε ότι η κεραία είναι σωστά συνδεδεμένη.
- Βεβαιωθείτε ότι έχετε επιλέξει τη σωστή συσκευή και ότι έχει συνδεθεί σωστά.
- Ελέγξτε τις ρυθμίσεις αντίθεσης ή φωτεινότητας επιλέγοντας **🏠 > Ρύθμιση > Ρυθμίσεις τηλεόρασης > Αντίθεση ή Φωτεινότητα**.

### Η ποιότητα της εικόνας δεν είναι καλή

- Ο κακός καιρός μπορεί να επηρεάσει την ποιότητα της εικόνας.
- Βεβαιωθείτε ότι η κεραία είναι σωστά συνδεδεμένη.
- Οι συσκευές ήχου χωρίς γείωση, τα φώτα νέον, τα ψηλά κτίρια ή τα βουνά μπορούν να επηρεάσουν την ποιότητα της εικόνας. Δοκιμάστε να βελτιώσετε την εικόνα αλλάζοντας τη θέση της κεραίας ή απομακρύνοντας τις συσκευές από την τηλεόραση.

- Βεβαιωθείτε ότι έχετε επιλέξει το σωστό σύστημα τηλεόρασης στο μενού Χειροκίνητη εγκατάσταση.
- Εάν η λήψη ενός μόνο συγκεκριμένου καναλιού δεν είναι καλή, δοκιμάστε να πραγματοποιήσετε μικροσυντονισμό του καναλιού από το μενού Μικροσυντονισμός. Δείτε περισσότερες πληροφορίες επιλέγοντας **Βοήθεια > Ρύθμιση > Κανάλια > Αναλογ. Χειροκίνητη εγκατάσταση**.

### Το χρώμα της εικόνας δεν είναι καλό

- Ελέγξτε τις ρυθμίσεις χρωμάτων επιλέγοντας **🏠 > Ρύθμιση > Ρυθμίσεις τηλεόρασης**. Διαφορετικά, πατήστε το πλήκτρο **000** (Προσαρμογή) για να επιλέξετε μια ρύθμιση του στοιχείου **Έξυπνη εικόνα**.

### Καθυστέρηση εικόνας κατά τη σύνδεση κονσόλας παιχνιδιών

- Για να αποφύγετε την καθυστέρηση εικόνας, πατήστε το πλήκτρο **000** (Προσαρμογή) και επιλέξτε **Έξυπνη εικόνα > Παιχνίδι**.

### Η τηλεόραση δεν διατηρεί στη μνήμη τις ρυθμίσεις όταν την ενεργοποιώ ξανά

- Ελέγξτε εάν η τηλεόραση έχει οριστεί στην τοποθεσία **Σπίτι**. Επιλέξτε **000 > Ρύθμιση > Ρυθμίσεις τηλεόρασης > Προτιμήσεις > Τοποθεσία**.

### Η εικόνα δεν έχει το σωστό μέγεθος για την οθόνη

- Πατήστε το πλήκτρο **000** (Προσαρμογή), επιλέξτε το στοιχείο **Φορμά εικόνας** και, στη συνέχεια, επιλέξτε **Αυτόματη κάλυψη της οθόνης**.

### Η θέση της εικόνας στην οθόνη δεν είναι σωστή

- Για τη διόρθωση μιας μετατοπισμένης εικόνας, πατήστε το πλήκτρο **000** (Προσαρμογή) και επιλέξτε **Μετατόπιση εικόνας**. Χρησιμοποιήστε τα πλήκτρα πλοήγησης για να προσαρμόσετε τη θέση της εικόνας. Πατήστε **OK** για να διακόψετε τη μετατόπιση εικόνας.

- Εάν είναι ορατά τυχόν παραμορφωμένα άκρα οθόνης, πατήστε **🏠 > Ρύθμιση > Ρυθμίσεις τηλεόρασης > Εικόνα > Άκρα οθόνης** και χρησιμοποιήστε το ρυθμιστικό για να μεγεθύνετε ελαφρώς την εικόνα.

### Εμφανίζεται εικόνα αλλά χωρίς ήχο

- Βεβαιωθείτε ότι δεν έχετε ορίσει την ένταση ήχου στο 0.
- Βεβαιωθείτε ότι δεν έχετε επιλέξει σίγαση ήχου με το πλήκτρο **🔇**.
- Βεβαιωθείτε ότι όλα τα καλώδια είναι σωστά συνδεδεμένα.
- Εάν δεν εντοπιστεί σήμα ήχου, η τηλεόραση απενεργοποιεί αυτόματα τον ήχο. Πρόκειται για φυσιολογική λειτουργία και όχι για βλάβη.

### Ο ήχος δεν είναι καλός

- Δοκιμάστε κάθε ρύθμιση Έξυπνου ήχου, πατήστε το πλήκτρο **000** (Προσαρμογή) και επιλέξτε **Έξυπνος ήχος**.
- Βεβαιωθείτε ότι ο ήχος έχει οριστεί σε Στερεοφωνικός.

### Μόνο το ένα ηχείο παράγει ήχο

- Ελέγξτε τη ρύθμιση Ισορροπία. Επιλέξτε **🏠 > Ρύθμιση > Ρυθμίσεις τηλεόρασης > Ήχος > Ισορροπία**. Χρησιμοποιήστε το ρυθμιστικό για να ρυθμίσετε την ισορροπία.

### Καθυστέρηση ήχου

- Εάν υπάρχει αναντιστοιχία συγχρονισμού ήχου και εικόνας όταν ο ήχος προέρχεται από ένα Σύστημα Home Cinema, πρέπει να ρυθμιστεί μια καθυστέρηση συγχρονισμού ήχου. Δείτε περισσότερες πληροφορίες σχετικά με το συγχρονισμό ήχου και εικόνας επιλέγοντας **Βοήθεια > Ρύθμιση > Συσκευές > Συγχρονισμός ήχου και εικόνας**.

---

## 6.5 Συσσκευές

### Συνδέσεις HDMI

- Ενδέχεται να παρέλθουν μερικά δευτερόλεπτα μέχρι να εμφανιστεί εικόνα από μια συσκευή, με τη διαδικασία HDMI - HDCP.
- Εάν η τηλεόραση δεν αναγνωρίζει τη συσκευή και δεν εμφανίζεται εικόνα, δοκιμάστε να πραγματοποιήσετε εναλλαγή από τη μία συσκευή στην άλλη και, στη συνέχεια, να επιστρέψετε στην πρώτη για να πραγματοποιήσετε επανεκκίνηση της διαδικασίας HDCP. Ή απενεργοποιήστε και, κατόπιν, ενεργοποιήστε τη συσκευή.
- Εάν παρουσιάζονται συχνές διακοπές ήχου, ανατρέξτε στο εγχειρίδιο χρήσης της συσκευής για να ελέγξετε τις ρυθμίσεις εξόδου. Εάν αυτό δεν βοηθήσει, συνδέστε ένα επιπλέον καλώδιο ήχου.
- Εάν χρησιμοποιείτε προσαρμογέα DVI σε HDMI, βεβαιωθείτε ότι έχετε εισαγάγει μια επιπλέον σύνδεση ήχου για να ολοκληρώσετε τη σύνδεση DVI.

### EasyLink HDMI-CEC

- Βεβαιωθείτε ότι η συνδεδεμένη συσκευή υποστηρίζει το πρότυπο HDMI-CEC και είναι ρυθμισμένη σωστά. Ανατρέξτε στο εγχειρίδιο χρήσης που συνοδεύει τη συσκευή.
- Βεβαιωθείτε ότι το καλώδιο HDMI είναι σωστά συνδεδεμένο.
- Βεβαιωθείτε ότι η λειτουργία EasyLink είναι ενεργοποιημένη στην τηλεόραση και στη συσκευή.
- Βεβαιωθείτε ότι έχετε ρυθμίσει κατάλληλα τον έλεγχο ήχου συστήματος στις συσκευές ήχου HDMI-CEC. Διαβάστε το εγχειρίδιο χρήσης που συνοδεύει τη συσκευή ήχου.

### Οθόνη υπολογιστή

- Ο ρυθμός ανανέωσης της οθόνης του υπολογιστή που είναι συνδεδεμένος με την τηλεόραση με προσαρμογέα VGA ή DVI σε HDMI πρέπει να οριστεί σε 60Hz.
- Βεβαιωθείτε ότι έχετε επιλέξει τη σωστή λειτουργία ανάλυσης στον υπολογιστή σας. Δείτε τη σχετική λίστα επιλέγοντας **Βοήθεια > Προδιαγραφές > Αναλύσεις οθόνης**.

---

## 6.6 Πολυμέσα

### Τα αρχεία στη συσκευή μου USB δεν εμφανίζονται

- Ρυθμίστε τη συσκευή (κάμερα) ώστε να είναι συμβατή με το πρότυπο 'Mass Storage Class'.
- Η συσκευή USB ενδέχεται να χρειάζεται ειδικό πρόγραμμα οδήγησης. Δυστυχώς δεν είναι δυνατή η λήψη του συγκεκριμένου λογισμικού στην τηλεόρασή σας.

• Δεν υποστηρίζονται όλα τα αρχεία ήχου και εικόνας. Δείτε τη σχετική λίστα επιλέγοντας **Βοήθεια > Προδιαγραφές > Πολυμέσα**.

### Τα αρχεία από μια συσκευή USB δεν αναπαράγονται ομαλά

- Η απόδοση μεταφοράς της συσκευής USB περιορίζει το ρυθμό μεταφοράς.

### Τα αρχεία στον υπολογιστή μου δεν εμφανίζονται

- Για να δείτε τα αρχεία στο οικιακό σας δίκτυο με την επιλογή Αναζήτηση υπολογιστή, πρέπει να έχετε επιλέξει την κοινή χρήση αρχείων με την τηλεόραση από το λογισμικό διακομιστή πολυμέσων του υπολογιστή σας. Δείτε τη λίστα των συμβατών λογισμικών διακομιστή πολυμέσων επιλέγοντας **Βοήθεια > Προδιαγραφές > Πολυμέσα**.

---

## 6.7 Δίκτυο

### Το Net TV δεν λειτουργεί

- Εάν η σύνδεση με το δρομολογητή είναι σωστή, ελέγξτε τη σύνδεση του δρομολογητή με το Internet.
- Απαιτείται σύνδεση υψηλής ταχύτητας στο Internet για τη λειτουργία του δρομολογητή σας.

---

# 7 Προδιαγραφές

---

## 7.1 Λογισμικό

---

### Έκδοση λογισμικού

Για να δείτε την έκδοση του τρέχοντος λογισμικού τηλεόρασης, επιλέξτε **🏠 > Ρύθμιση > Ρυθμίσεις λογισμικού** και πατήστε **OK**. Επιλέξτε **Πληροφορίες τρέχοντος λογισμικού** και δείτε τις σχετικές πληροφορίες στο στοιχείο **Έκδοση**.

---

### Λογισμικό ανοιχτής πηγής

Αυτή η τηλεόραση περιέχει λογισμικό ανοιχτής πηγής. Η Philips με το παρόν προσφέρεται να παρέχει ή να καταστήσει διαθέσιμο, κατόπιν αίτησης, με χρέωση όχι μεγαλύτερης από το κόστος της υλικής διανομής πηγής, ένα πλήρες αντίγραφο με δυνατότητα ανάγνωσης από μηχάνημα του αντίστοιχου κώδικα πηγής σε ένα μέσο που χρησιμοποιείται συνήθως για την ανταλλαγή λογισμικού.

Αυτή η προσφορά ισχύει για περίοδο 3 ετών μετά την ημερομηνία αγοράς του προϊόντος. Για να λάβετε τον κώδικα πηγής, στείλτε την αίτησή σας στη διεύθυνση. . .

Open Source Team, Philips Electronics  
High Tech Campus Bld HTC-44  
5600 AE Eindhoven  
Ολλανδία  
E-mail: [open.source@philips.com](mailto:open.source@philips.com)

Περισσότερες πληροφορίες σχετικά με τις Άδειες ανοιχτής πηγής στο **Βοήθεια > Έναρξη > Άδειες ανοιχτής πηγής**.



## 7.2 Περιβάλλον

### Οικολογικό σήμα

Η Philips εστιάζει συνεχώς τις προσπάθειές της στη μείωση του αντίκτυπου που έχουν τα πρωτοποριακά προϊόντα της στο περιβάλλον. Οι προσπάθειές μας στοχεύουν στη φιλικότερη προς το περιβάλλον διαδικασία κατασκευής, τη μείωση των επιβλαβών ουσιών, την ενεργειακά αποδοτική χρήση, την παροχή οδηγιών για το τέλος της ωφέλιμης ζωής του προϊόντος και την ανακύκλωσή του.



Χάρη στις προσπάθειες που καταβάλλουμε για το περιβάλλον, σε αυτή την τηλεόραση έχει απονεμηθεί το Ευρωπαϊκό Οικολογικό Σήμα — το λουλούδι — ([www.ecolabel.eu](http://www.ecolabel.eu)).

Μπορείτε να βρείτε λεπτομερείς πληροφορίες σχετικά με την κατανάλωση ενέργειας σε κατάσταση αναμονής, την πολιτική εγγύησης, ανταλλακτικά και την ανακύκλωση για αυτή την τηλεόραση στην ιστοσελίδα της Philips για τη χώρα σας στη διεύθυνση [www.philips.com](http://www.philips.com)

### Εξοικονόμηση ενέργειας

#### Αισθητήρας φωτός

Για εξοικονόμηση ενέργειας, ο ενσωματωμένος φωτοαισθητήρας περιβάλλοντος μειώνει τη φωτεινότητα της οθόνης της τηλεόρασης, όταν ο περιβάλλον φωτισμός μειώνεται.

#### Εξοικονόμηση ενέργειας

Η ρύθμιση Έξυπνη εικόνα για εξοικονόμηση ενέργειας συνδυάζει αρκετές ρυθμίσεις της τηλεόρασης ώστε να εξασφαλίζει μεγαλύτερη εξοικονόμηση ενέργειας.

#### Χαμηλή κατανάλωση ρεύματος σε κατάσταση αναμονής

Το κορυφαίο στην κατηγορία του και εξαιρετικά προηγμένο ηλεκτρικό κύκλωμα μειώνει την κατανάλωση ρεύματος της τηλεόρασης σε εξαιρετικά χαμηλό επίπεδο, χωρίς απώλεια της λειτουργικότητάς της σε κατάσταση αναμονής.

### Διαχείριση ενέργειας

Το προηγμένο σύστημα διαχείρισης ενέργειας της τηλεόρασης εξασφαλίζει την πιο αποδοτική χρήση της ενέργειας. Μπορείτε να ελέγξετε πώς οι προσωπικές ρυθμίσεις στην τηλεόραση, το επίπεδο φωτεινότητας στις τρέχουσες εικόνες της οθόνης και οι συνθήκες περιβάλλοντος φωτισμού επηρεάζουν τη σχετική κατανάλωση ενέργειας.

Για να ελέγξετε τη σχετική κατανάλωση ενέργειας, επιλέξτε  > **Ρύθμιση** και πατήστε το πλήκτρο **▶**. Επιλέξτε **Προβολή επιδείξεων** > **Ενεργός έλεγχος** και πατήστε **OK**. Επιλέξτε μια Έξυπνη ρύθμιση για να ελέγξετε τις αντίστοιχες τιμές.

### Λήξη περιόδου χρήσης

#### Απόρριψη του παλιού προϊόντος σας και των μπαταριών

Το προϊόν σας έχει σχεδιαστεί και κατασκευαστεί με υλικά και εξαρτήματα υψηλής ποιότητας, τα οποία μπορούν να ανακυκλωθούν και να ξαναχρησιμοποιηθούν.

...



Όταν ένα προϊόν διαθέτει το σύμβολο ενός διαγραμμένου κάδου απορριμμάτων με ρόδες, το προϊόν αυτό καλύπτεται από την Ευρωπαϊκή Οδηγία 2002/96/EK.



Ενημερωθείτε σχετικά με το τοπικό σύστημα ξεχωριστής συλλογής ηλεκτρικών και ηλεκτρονικών προϊόντων.

Τηρείτε την ισχύουσα τοπική νομοθεσία και μην απορρίπτετε τα παλιά σας προϊόντα μαζί με τα οικιακά απορρίμματα. Η σωστή μέθοδος απόρριψης των παλιών σας προϊόντων συμβάλλει στην αποφυγή αρνητικών επιπτώσεων για το περιβάλλον και την ανθρώπινη υγεία.

Το προϊόν σας περιέχει μπαταρίες που καλύπτονται από την Ευρωπαϊκή Οδηγία 2006/66/EK και δεν μπορούν να απορριφθούν μαζί με τα συνηθισμένα απορρίμματα του σπιτιού σας.



Ενημερωθείτε σχετικά με την ισχύουσα τοπική νομοθεσία για τη χωριστή συλλογή μπαταριών καθώς η σωστή μέθοδος απόρριψης των μπαταριών συμβάλλει στην αποφυγή αρνητικών επιπτώσεων για το περιβάλλον και την ανθρώπινη υγεία.

---

## 7.3 Ρεύμα και λήψη

---

### Ρεύμα

Οι προδιαγραφές του προϊόντος υπόκεινται σε αλλαγές χωρίς ειδοποίηση. Για περισσότερες πληροφορίες σχετικά με το παρόν προϊόν ανατρέξτε στη διεύθυνση [www.philips.com/support](http://www.philips.com/support).

#### Ρεύμα

- Τροφοδοσία: AC 220-240V +/-10%
- Θερμοκρασία περιβάλλοντος: 5°C έως 35°C
- Κατανάλωση ρεύματος σε κατάσταση αναμονής: < 0,15W
- Λειτουργίες εξοικονόμησης ενέργειας: Φωτοαισθητήρας, λειτουργία Eco, σβήσιμο οθόνης (για ραδιόφωνο), χρονοδιακόπτης αυτόματης απενεργοποίησης, μενού ρυθμίσεων Eco.

---

### Λήψη

- Είσοδος κεραίας: 75 ohm ομοαξονική (IEC75)
- Σύστημα τηλεόρασης: DVB COFDM 2K/8K
- Αναπαραγωγή βίντεο: NTSC, SECAM, PAL
- DVB : DVB Terrestrial\*, DVB-T MPEG4\*, DVB-C MPEG4\*, DVB-S MPEG4 HD, MHEG (\* βλ. επιλεγμένες χώρες στην ετικέτα της τηλεόρασης)
- Ζώνες δέκτη: Hyperband, S-Channel, UHF, VHF

---

## 7.4 Οθόνη και ήχος

### Οθόνη / Εικόνα

- Διαγώνιο μέγεθος:
  - 32PFL8605 : 81 εκ. / 32"
  - 37PFL8605 : 94 εκ. / 37"
  - 40PFL8605 : 102 εκ. / 40"
  - 46PFL8605 : 116 εκ. / 46"
  - 52PFL8605 : 132 εκ. / 52"
- Βελτίωση εικόνας:
  - Perfect Pixel HD Engine
  - 32PFL8605 : 100Hz Clear LCD
  - 37, 40, 46, 52PFL8605 : 200Hz Clear LCD
  
- Τύπος οθόνης: LCD Full HD, οπίσθιος φωτισμός με LED στα άκρα
- Ανάλυση οθόνης: 1920 x 1080p
- Επεξεργασία χρώματος: 2250 τρις χρώματα 17bit RGB
- Φωτεινότητα: 500 cd/m<sup>2</sup>
- Δυναμική αντίθεση: 500.000:1
- Χρόνος απόκρισης (τυπικός): 1 (BEW αντίστ.) ms

### Ήχος

- Ισχύς εξόδου (RMS): 2 x 10W
- Dolby Digital Plus, Dolby Pulse - Το Dolby και το σύμβολο διπλού D είναι σήματα κατατεθέντα της Dolby Laboratories.
- Τύποι ηχείων: 2 γούφερ

---

## 7.5 Αναλύσεις οθόνης

### Φορμά εικόνας

Ανάλυση — Ρυθμός ανανέωσης

- 480i - 60 Hz
- 480p - 60 Hz
- 576i - 50 Hz
- 576p - 50 Hz
- 720p - 50 Hz, 60 Hz
- 1080i - 50 Hz, 60 Hz
- 1080p - 24 Hz, 25 Hz, 30 Hz
- 1080p - 50 Hz, 60 Hz

### Φορμά Η/Υ

Ανάλυση — Ρυθμός ανανέωσης

- 640 x 480p — 60 Hz (VGA/HDMI)
- 600 x 800p — 60 Hz (VGA/HDMI)
- 1024 x 768p — 60 Hz (VGA/HDMI)
- 1280 x 768p — 60 Hz (VGA/HDMI)
- 1360 x 765p — 60 Hz (VGA/HDMI)
- 1360 x 768p — 60 Hz (VGA/HDMI)
- 1280 x 1024p — 60 Hz (HDMI)
- 1920 x 1080i — 60 Hz (HDMI)
- 1920 x 1080p — 60 Hz (HDMI)

---

## 7.6 Πολυμέσα

### Συνδέσεις

- USB
- Ethernet LAN RJ-45

### Υποστηριζόμενα φορμά συσκευών μνήμης / USB

- FAT 16, FAT 32, NTFS

### Φορμά αναπαραγωγής

- MP3, AAC
- WMA v2 έως v9,2
- Φωτογραφίες: JPEG
- MPEG 1, MPEG 2, MPEG 4
- H.264 (MPEG-4 AVC)
- WMV9
- πρόγραμμα MPEG και ροή μεταφοράς
- AVI, MP4, MKV, ASF

### Υποστηριζόμενες εφαρμογές λογισμικού διακομιστή πολυμέσων

- Windows Media Player 11 (για Microsoft Windows XP, Vista ή Windows 7)
- Google (για Windows XP)
- Twonky Media — PacketVideo 4.4.9 (για PC και Intel MacOX)(5.0.68 MacOX)
- Sony Vaio Media Server (για Microsoft Windows XP ή Vista)
- Διακομιστής πολυμέσων Sony PS3 (για Windows XP)

- Nero 8 — Nero MediaHome (για Microsoft Windows XP)
- DiXiM (για Windows XP)
- Macrovision Network Media Server (για Microsoft Windows XP)
- Fuppes (για Linux)
- uShare (για Linux)
- Philips NAS SPD8020 (v. 1.2.9.47)

- TVersity 1.7 pro (για Windows XP)
- Nokia N82, N96, N95
- Nokia N78, N80, N81, 8GB, N800, N810, N92, N93, N93i, N96
- Samsung SGH-i780

### Κανονισμοί ESD

Αυτό το σύστημα πληροί τα κριτήρια απόδοσης A για το ESD. Σε περίπτωση που το σύστημα δεν επανέλθει σε λειτουργία DLNA λόγω ηλεκτροστατικής εκκένωσης, απαιτείται ενέργεια από το χρήστη.



---

## 7.7 Συνδεσιμότητα

### Πίσω τμήμα τηλεόρασης

- EXT1 Scart: Audio L/R, είσοδος CVBS, RGB
- EXT2 Scart: Audio L/R, είσοδος CVBS, RGB
- EXT3 : Y Pb Pr, Audio L/R
- VGA (D-sub 15), Audio In (στερεοφωνική υποδοχή mini 3,5 χιλ.)
- HDMI 1 - Είσοδος ARC (HDMI v1.4)
- Είσοδος HDMI 2 (HDMI v1.3)
- Είσοδος HDMI 3 (HDMI v1.3)
- Audio In (DVI σε HDMI) (στερεοφωνική υποδοχή mini 3,5 χιλ.)

- Audio Out L/R — συγχρονισμένη οθόνη (ομοαξονικό cinch S/PDIF)
- Ακουστικά (στερεοφωνική υποδοχή mini 3,5 χιλ.)
- Δίκτυο — (RJ45)
- Έξοδος 3D (μόνο για 40PFL8605 και 46PFL8605)

### Πλαϊνό τμήμα τηλεόρασης

- Πλαϊνή είσοδος HDMI (HDMI v1.3)
- USB
- Υποδοχή κοινής διασύνδεσης (CAM)
- Υποδοχή κάρτας SD (SD μεγάλης χωρητικότητας) (όπως μνήμες αποθήκευσης βίντεο)

---

## 7.8 Διαστάσεις και βάρη

### 32PFL8605

Μήκος 779 χιλ.  
Ύψος 496 χιλ.  
Πλάτος 44 χιλ.  
Βάρος  $\pm 13$  κιλά  
. . . με βάση τηλεόρασης  
Ύψος 532 χιλ.  
Πλάτος 228 χιλ.  
Βάρος  $\pm 16$  κιλά

### 37PFL8605

Μήκος 900 χιλ.  
Ύψος 565 χιλ.  
Πλάτος 44 χιλ.  
Βάρος  $\pm 16$  κιλά  
. . . με βάση τηλεόρασης  
Ύψος 601 χιλ.  
Πλάτος 248 χιλ.  
Βάρος  $\pm 19$  κιλά

### 40PFL8605

Μήκος 965 χιλ.  
Ύψος 600 χιλ.  
Πλάτος 50 χιλ.  
Βάρος  $\pm 18$  κιλά  
. . . με βάση τηλεόρασης  
Ύψος 636 χιλ.  
Πλάτος 248 χιλ.  
Βάρος  $\pm 20$  κιλά

### 46PFL8605

Μήκος 1102 χιλ.  
Ύψος 675 χιλ.  
Πλάτος 51 χιλ.  
Βάρος  $\pm 25$  κιλά  
. . . με βάση τηλεόρασης  
Ύψος 711 χιλ.  
Πλάτος 268 χιλ.  
Βάρος  $\pm 28$  κιλά

### 52PFL8605

Μήκος 1245 χιλ.  
Ύψος 758 χιλ.  
Πλάτος 51 χιλ.  
Βάρος  $\pm 30$  κιλά  
. . . με βάση τηλεόρασης  
Ύψος 802 χιλ.  
Πλάτος 268 χιλ.  
Βάρος  $\pm 33$  κιλά

UMn 3104 327 0034,3 - 100906

# Ευρετήριο

## A

Ambilight 33

## C

CAM 73

CI+ 73

## D

DVB 49

## E

ESD 88

## H

HDMI-ARC (Κανάλι Επιστροφής Ήχου) 56

HDMI-CEC 52

## I

Interactive TV 41

## M

MHP 41

## N

Net TV 35

## P

Perfect Pixel HD Engine 47

Pixel Plus link 53

## T

T.O.P. Teletext 40

## μ

μαύρες γραμμές 30

σορροπία 47

## Ά

Άκρα οθόνης 47

## Ε

Ένταση ακουστικού 47

Εξυπνος ήχος 30

## Η

Ήχος surround 27

## A

Αισθητήρας υπέρυθρων 22

Αγαπημένα κανάλια 29

Αλλαγή ονόματος καναλιού 26

Αλλαγή ονόματος συσκευής 24

Αλλαγή σειράς καναλιού 25

Αναζήτηση 20

Αναπαραγωγή βίντεο 42

Αρχικό μενού 24

Αυτόματη αλλαγή υπότιτλων 53

## B

Βάση 2-σε-1 11

Βίντεο κλιπ HD 10

## Γ

Γενική πρόσβαση 46

Γλώσσα υπότιτλων 45

Γονική διαβάθμιση 44

## Δ

Διαγραφή μνήμης Net TV 37

Διαγραφή ιστορικού Net TV 37

Διαγραφή συσκευής 24

Διπλή οθόνη 40

Δρομολογητής 51

## E

Εικόνα σήματος συνιστωσών YPbPr 56

Ενεργοποιημένοι κατά τη σίγαση 45

Ενημέρωση καναλιών 49

Ενσύρματο δίκτυο 51

Εξυπηρέτηση Καταναλωτών 75

Επιλογές λίστας καναλιών 25

Επιλογή βίντεο 29

Επιλογή λίστας 25

## H

Ηλεκτρονικό κατάστημα βίντεο 37

## K

Κάρτα μνήμης SD 37

Καθυστέρηση εικόνας 66

Καθυστέρηση εξόδου ήχου 53

Καλώδιο ψηφιακού ήχου 56

Κανάλια 28

Κατανάλωση ενέργειας 83

Κλειδώμα Net TV 35

Κοινή υποδοχή διασύνδεσης 73

Κρυφά κανάλια 26

Κωδικός κλειδώματος 44

## Λ

Λίστα καναλιών 25

Λογισμικό ανοιχτής πηγής 82

Λογισμικό διακομιστή πολυμέσων 51, 88

## M

Μενού Αναζήτηση 25

Μενού Επιλογές 26

Μενού Προσαρμογή 27

Μετατόπιση εικόνας 27

Μουσική με φωτογραφίες 42

## O

Οικιακό δίκτυο 51

## Π

Παρακολούθηση τηλεόρασης 28

Περιήγηση TV 7

Πληκτρολόγιο οθόνης 26

Ποιότητα λήψης 49

Προβολή φωτογραφιών 42

Προσαρμογέας DVI σε HDMI 56

Προσθήκη συσκευών 24

## P

Ραδιοφωνικά κανάλια 28

Ρολόι 50

Ρυθμίσεις Eco 48

Ρυθμίσεις ήχου 47

Ρυθμίσεις εικόνας 47

## Σ

Σύνδεση HDMI 56

Σύνδεση βίντεο (CVBS) 57

Σύνδεση ενσύρματου δικτύου 70

Συνδέσεις 56

**Τ**

Τηλεόραση HD 10

Τοποθεσίες στο Internet 37

Τρέχον λογισμικό τηλεόρασης 54

**Υ**

Υποδοχή κάρτας SD 72

**Χ**

Χρώμα Ambilight 33

Χρώμα τοίχου 33

**Ψ**

Ψηφιακό κείμενο 40

AGB32-JLA-15.1005

(Report No. / Numéro du Rapport)

CE2010

(Year in which the CE mark is affixed)  
(Année au cours de laquelle le marquage CE a été apposé)

## EC DECLARATION OF CONFORMITY

(DECLARATION DE CONFORMITE CE)

We / Nous, PHILIPS CONSUMER LIFESTYLE BV.

(Name / Nom de l'entreprise)

TUSSENDIEP 4, 9206 AD DRACHTEN, NETHERLANDS

(address / adresse)

declare under our responsibility that the electrical product:

(Déclarons sous notre propre responsabilité que le produit électrique:)

Philips

(brand name, nom de la marque)

32/40/46PFL9705H/12 H/60 K/02 M/08, 58PFL9955H/12

(Type version or model, référence ou modèle)

LCD Television Receiver with integrated Wi-Fi module WUS-N11

(product description, description du produit)

to which this declaration relates is in conformity with the following standards:

(Auquel cette déclaration se rapporte, est conforme aux normes harmonisées suivantes)

EN60065:2002+A1:2006, A11:2008

EN61000-4-3:2006, -4-4:2004

EN55013:2001+A1:2003, A2:2006

EN300328: V1.7.1

EN55020:2007 EN55022:2006

EN301489-17: V1.8.1+V1.3.2:2008

EN61000-3-2:2006, -3-3:1995+A1:2001

EN62311:2008 EN62087:2003

EN61000-4-2:1995+A1:1998, A2:2001

EN55024:1998+A1:2001, A2:2003

(title, number and date of issue of the standard / titre, numéro et date de parution de la norme)

following the provisions of LVD, EMC, EuP and R&TTE Directives

(Conformément aux exigences essentielles de)

and is produced by a manufacturing organisation on ISO9001 level.

(Et sont fabriqués conformément à une qualité au moins conforme à la norme ISO 9001)



Brugge, 2010-05-06

(place, date / lieu, date)

Jan Laurent, Approbation Mgr.

(signature, name and function / signature, nom et fonction)



## Contact information

<b>Argentina</b>	0800 8888 7532 (gratuito)	<b>Magyarország</b>	06 80018 189 (Ingyenes hívás)
<b>België / Belgique</b>	0800 80 190 (gratis / gratuit)	<b>Nederland</b>	0800 023 0076 (gratis)
<b>Brazil</b>	0800 701 0203	<b>Norge</b>	2270 8111 (lokalsamtale)
	Sao Paulo (11) 2121 0203	<b>Österreich</b>	0800 180 016 (kostenlos)
<b>България</b>	+3592 489 99 96	<b>Polska</b>	022 3491504 (połączenie lokalne)
	(Местен разговор)	<b>Portugal</b>	800 780 903 (grátis)
<b>Česká republika</b>	800 142840 (Bezplatný hovor)	<b>România</b>	0800 894910 (gratis)
<b>China / 中国</b>	4008 800 008	<b>Россия</b>	
<b>Danmark</b>	3525 8759 (lokalt opkald)		- Москва (495) 961-1111 - Местный звонок
<b>Deutschland</b>	0800 000 7520 (kostenlos)		- 8-800-200-0880 - Местный звонок
<b>Ελλάδα</b>	0 0800 3122 1280	<b>Suisse / Schweiz / Svizzera</b>	
	Κλήση χωρίς χρέωση		0800 002 050 (kostenlos / gratuit / gratuito)
<b>España</b>	900 800 655 (gratuito)	<b>Србија</b>	+381 114 440 841 (Lokalni poziv)
<b>Estonia</b>	6008600 (local)	<b>Slovakia</b>	0800 004537 (Bezplatný hovor)
<b>France</b>	0805 025 510 (gratuit)	<b>Slovenija</b>	00386 1 280 95 00 (Lokalni klic)
<b>Hrvatska</b>	01 6403 776 (Lokalni poziv)	<b>Suomi</b>	09 23113415 (paikallispuhelu)
<b>Italia</b>	800 088 774 (gratuito)	<b>Sverige</b>	08 5792 9100 (lokalsamtal)
<b>Ireland</b>	0160 11 161 (free)	<b>Thailand / ประเทศไทย</b>	66 2 652 8652
<b>Northern Ireland</b>	0800 055 6882	<b>Türkiye</b>	0800 261 3302 (Şehiriçi arama)
<b>Казакстан</b>	007 727 250 66 17 (lokal)	<b>United Kingdom</b>	0800 331 6015 (toll free)
<b>Latvia</b>	527 37691 (local)		
<b>Lithuania</b>	67228896 (local)		
<b>Luxembourg / Luxemburg</b>			
	0800 26 550 (kostenlos / gratuit)		



Non-contractual images / Images non contractuelles / Außervertragliche Bilder  
All registered and unregistered trademarks are property of their respective owners.

Specifications are subject to change without notice  
Trademarks are the property of Koninklijke Philips Electronics N.V. or their respective owners  
2010 © Koninklijke Philips Electronics N.V. All rights reserved

[www.philips.com](http://www.philips.com)