

Register your product and get support at
www.philips.com/welcome

PL Instrukcja obsługi

PHILIPS

Spis treści

1 Uwaga	2
2 Ważne	4
3 Opis telewizora	7
Przyciski sterujące umieszczone z boku	7
Menu gościa	7
Dostęp do menu gościa za pomocą pilota zdalnego sterowania PBS	7
Dostęp do menu gościa za pomocą pilota zdalnego sterowania gościa	8
4 Dostęp do menu konfiguracji i korzystanie z niego	9
Wybór języka	10
Wybór kraju	10
Ustawianie rodzaju komunikacji	10
Ustawianie liczby kanałów	11
Automatyczna instalacja, instalacja programów oraz konfiguracja	11
Klonowanie/uaktualnianie i ochrona zdrowia	11
Ustawianie zegara	11
5 Ustawienia zaawansowane	13
Konfiguracja funkcji po włączeniu	13
Konfiguracja ustawień obrazu	16
Konfiguracja ustawień dźwięku	16
Konfiguracja zabezpieczeń	17
Konfiguracja opcji sterowania	18
Wybór opcji oszczędzania energii	20
6 Automatyczne instalowanie kanałów	21
7 Ręczne instalowanie kanałów	22
Etap 1: Wybór programu	22
Etap 2: Wybór rodzaju wejścia	22
Etap 3: Wybór systemu	22
Etap 4: Wybór częstotliwości	22
Etap 5: Dostosowywanie kanałów TV	22

Etap 6: Wybór pierścienia kanałów	23
-----------------------------------	----

8 Klonowanie danych i uaktualnianie oprogramowania	25
Klonowanie danych	25
Pobieranie oprogramowania	26
9 Opieka zdrowotna	27
10 Podłączanie urządzeń	28
Tylne złącza	28
Boczne złącza	29
Korzystanie z modułu dostępu warunkowego CAM	30
Korzystanie z blokady Kensington	30
11 Informacje o produkcie	31
Obsługiwane rozdzielczości wyświetlacza	31
Multimedia	31
Tuner/odbiór/transmisja	31
Zasilanie	31
Zasilanie	31
12 Rozwiązywanie problemów	32
Problemy z włączaniem i wyłączeniem telewizora	32
Brak dostępu do menu konfiguracyjnego PBS	32
Problemy z obrazem	32
Problemy z dźwiękiem	32
Problemy z komunikacją	33
Pilot zdalnego sterowania gościa nie działa	33
Inne problemy	33
Kontakt z nami	33
13 Indeks	34

1 Uwaga

2009 © Koninklijke Philips Electronics N.V.
Wszelkie prawa zastrzeżone.

Dane techniczne mogą ulec zmianie bez powiadomienia. Znaki towarowe są własnością firmy Koninklijke Philips Electronics N.V lub ich odpowiednich właścicieli. Firma Philips zastrzega sobie prawo do modyfikowania produktów bez konieczności dostosowywania do tych zmian wcześniejszych partii dostaw.

Materiały zawarte w niniejszej instrukcji są opracowane pod kątem zestawu używanego zgodnie z przeznaczeniem. Jeśli produkt lub jego poszczególne moduły są używane do celów innych niż określa to niniejsza instrukcja, należy uzyskać potwierdzenie prawidłowego i odpowiedniego zastosowania. Firma Philips gwarantuje, że zawartość materiałów nie narusza żadnych patentów zarejestrowanych w Stanach Zjednoczonych. Firma nie udziela żadnych dodatkowych gwarancji ani w sposób wyraźny, ani dorozumiany.

Gwarancja

- Niebezpieczeństwo obrażeń ciała, uszkodzenia telewizora lub utraty gwarancji! Nie wolno samodzielnie naprawiać telewizora.
- Telewizor i urządzenia dodatkowe należy używać zgodnie z przeznaczeniem określonym przez producenta.
- Znak ostrzegawczy wydrukowany z tyłu telewizora wskazuje na niebezpieczeństwo pożaru lub porażenia prądem. Nie wolno zdejmować pokrywy telewizora. W sprawach dotyczących serwisu lub napraw zawsze należy kontaktować się z działem obsługi klienta firmy Philips.



- Wszelkie wyraźnie zabronione w instrukcji czynności, wszelkie niezalecane lub niezatwierdzone regulacje oraz procedury montażu powodują utratę gwarancji.

Charakterystyka pikseli

Niniejszy produkt jest wykonany w technologii LCD z wykorzystaniem dużej liczby kolorowych pikseli. Mimo że jego współczynnik efektywnych pikseli wynosi co najmniej 99,999%, na ekranie mogą być stale wyświetlane czarne kropki lub jasne plamki światła (czerwone, zielone lub niebieskie). Jest to strukturalna cecha wyświetlacza (w ramach powszechnie obowiązujących standardów przemysłowych) i nie jest uznawana za usterkę.

Oprogramowanie o otwartym kodzie źródłowym

Ten telewizor zawiera oprogramowanie o otwartym kodzie źródłowym. Firma Philips BU Hospitality niniejszym oferuje dostarczenie lub udostępnienie na żądanie pełnej, odczytywalnej maszynowo kopii odpowiedniego kodu źródłowego na nośniku zwyczajowo przyjętym do wymiany oprogramowania, za opłatą nie wyższą niż rzeczywisty koszt dystrybucji kodu źródłowego. Aby otrzymać kod źródłowy, należy wysłać prośbę na adres:
Philips Singapore Pte Ltd.
Philips BU Hospitality
Software Development Manager
620A Lorong 1, Toa Payoh
Singapore 319762

Ta oferta jest ważna przez 3 lata od momentu zakupu niniejszego produktu.

Zgodność ze standardami EMF

Firma Koninklijke Philips Electronics N.V. produkuje i sprzedaje wiele produktów przeznaczonych dla klientów detalicznych, które — jak wszystkie urządzenia elektroniczne — mogą emitować oraz odbierać sygnały elektromagnetyczne.

Jedną z najważniejszych zasad firmy Philips jest podejmowanie wszelkich koniecznych działań zapewniających bezpieczne i nieszkodliwe dla zdrowia korzystanie z jej produktów. Obejmuje to spełnienie wszystkich mających zastosowanie przepisów prawnych oraz wymogów standardów dotyczących emisji pola magnetycznego (EMF) już na etapie produkcji.

Jesteśmy czynnie zaangażowani w opracowywanie, wytwarzanie i sprzedawanie produktów, które nie mają niekorzystnego wpływu na zdrowie. Firma Philips zaświadcza, że zgodnie z posiadaną obecnie wiedzą naukową wytwarzane przez nas produkty są bezpieczne, jeżeli są używane zgodnie z ich przeznaczeniem.

Ponadto aktywnie uczestniczymy w doskonaleniu międzynarodowych standardów EMF i przepisów bezpieczeństwa, co umożliwia nam przewidywanie kierunków rozwoju standaryzacji i szybkie dostosowywanie naszych produktów do nowych przepisów.

Bezpiecznik zasilania (dotyczy tylko Wielkiej Brytanii)

Ten telewizor jest wyposażony w zatwierdzoną wtyczkę formowaną. W razie konieczności wymiany bezpiecznika należy zastąpić go bezpiecznikiem o takich samych parametrach, jakie są podane przy gnieździe (przykład 10A).

- 1 Zdejmij pokrywkę bezpiecznika i wyjmij bezpiecznik.
- 2 Nowo montowany bezpiecznik musi być zgodny z brytyjskim standardem BS 1362 oraz musi znajdować się na nim znak zgodności ze standardami ASTA. Jeśli bezpiecznik zostanie zgubiony, należy skontaktować się ze sprzedawcą w celu określenia właściwego typu bezpiecznika zastępczego.
- 3 Załóż pokrywkę bezpiecznika.

Aby zachować zgodność z dyrektywą EMC, nie wolno odłączać wtyczki od przewodu zasilającego.

Prawa autorskie



VESA, FDMI i logo VESA Mounting Compliant są znakami towarowymi organizacji Video Electronics Standards Association.

® Kensington i Micro Saver są zastrzeżonymi w Stanach Zjednoczonych znakami towarowymi firmy ACCO World Corporation z wydanymi patentami i zgłoszonymi wnioskami patentowymi w innych krajach na całym świecie. Wszystkie inne zastrzeżone i niezastrzeżone znaki towarowe są własnością odpowiednich firm.

2 Ważne

Przed rozpoczęciem korzystania z telewizora należy zapoznać się z wszystkimi instrukcjami. Gwarancja nie obejmuje uszkodzeń powstałych na skutek postępowania niezgodnego z instrukcjami.

Bezpieczeństwo

- Niebezpieczeństwo pożaru lub porażenia prądem!
 - Należy chronić telewizor przed deszczem i wodą. W pobliżu telewizora nie wolno umieszczać pojemników z cieczami, takich jak wazon. W przypadku rozlania cieczy na telewizor lub dostania się cieczy do jego wnętrza, natychmiast odłącz telewizor od źródła zasilania. Aby sprawdzić telewizor przed użyciem, skontaktuj się z działem obsługi klienta firmy Philips.
 - Nie stawiaj telewizora, pilota zdalnego sterowania ani baterii do niego blisko otwartego ognia oraz innych źródeł ciepła (w tym bezpośrednio padających promieni słonecznych).
Aby uniknąć rozprzestrzenienia się ognia, telewizor, pilot zdalnego sterowania i baterie do niego nie powinny być kładzione blisko świeczek lub innych źródeł ognia.



- Nigdy nie należy wkładać przedmiotów do otworów wentylacyjnych oraz innych otworów w telewizorze.

- Upewnij się, że przewód zasilający nie będzie się naprężał podczas obracania telewizora. Naprężanie się przewodu zasilającego może poluzować połączenia oraz spowodować iskrzenie.
- Niebezpieczeństwo zwarcia lub pożaru!
 - Zawsze chroń pilota zdalnego sterowania oraz baterie przed deszczem, wodą i nadmiernym ciepłem.
 - Unikaj silnego nacisku na wtyczki. Luźna wtyczka może być przyczyną iskrzenia lub pożaru.
- Niebezpieczeństwo obrażeń ciała lub uszkodzenia telewizora!
 - Do podnoszenia i przenoszenia telewizora, który waży więcej niż 25 kilogramów, potrzebne są dwie osoby.
 - Do zamontowania telewizora na podstawie należy używać wyłącznie dostarczonej podstawy. Przymocuj dokładnie podstawę do telewizora. Ustaw telewizor na stabilnej i płaskiej powierzchni, która utrzyma łączny ciężar telewizora oraz podstawy.
 - Przy montażu ściennym telewizora należy stosować wyłącznie montaż ścienny, który utrzyma ciężar telewizora. Przymocuj montaż ścienny do ściany, która utrzyma łączny ciężar telewizora i montażu ściennego. Firma Koninklijke Philips Electronics N.V. nie bierze na siebie żadnej odpowiedzialności za niewłaściwy montaż na ścianie, będący przyczyną wypadku lub obrażeń.
- Niebezpieczeństwo odniesienia obrażeń ciała przez dzieci! Aby uniknąć sytuacji, w której telewizor mógłby się przewrócić i spowodować obrażenia ciała u dzieci, przestrzegaj następujących środków ostrożności:
 - Dopilnuj, aby telewizor nigdy nie znajdował się na powierzchni

- nakrytej tkaniną lub innym materiałem, który może zostać ściągnięty.
- Upewnij się, że żadna część telewizora nie wisi na krawędzi powierzchni.
- Nie stawiaj telewizora na wysokich meblach (takich jak biblioteczka) bez przymocowania zarówno mebla, jak i telewizora do ściany lub odpowiedniej podpory.
- Pouch dzieci o niebezpieczeństwie wynikającym ze wspinania się na meble, aby dosięgnąć telewizora.
- Niebezpieczeństwo przegrzania! Nie umieszczaj telewizora w ciasnej przestrzeni. W celu zapewnienia odpowiedniej wentylacji należy zachować odstęp o szerokości co najmniej 10 cm z każdej strony telewizora. Upewnij się, że zasłony i inne przedmioty nie będą zakrywać otworów wentylacyjnych telewizora.
- Niebezpieczeństwo uszkodzenia telewizora! Przed podłączeniem telewizora do zasilania upewnij się, że napięcie odpowiada wartości wydrukowanej z tyłu telewizora. Nie wolno podłączać telewizora do zasilania, jeżeli napięcie jest inne.
- Niebezpieczeństwo obrażenia ciała, pożaru lub uszkodzenia przewodu zasilającego! Nie ustawiaj telewizora oraz innych przedmiotów na przewodzie zasilającym.
- W celu łatwego odłączenia przewodu zasilającego telewizor od zasilania, upewnij się, że zawsze masz pełny dostęp do przewodu zasilającego.
- Podczas odłączania przewodu zasilającego zawsze ciągnij wtyczkę, a nie kabel.
- W przypadku zbliżającej się burzy odłącz telewizor od zasilania oraz anteny. W trakcie burzy nie dotykaj żadnej części telewizora, przewodu zasilającego ani antenowego.

- Niebezpieczeństwo uszkodzenia słuchu! Unikaj korzystania przez dłuższy czas ze słuchawek przy dużych poziomach głośności.
- Jeśli telewizor będzie przenoszony w temperaturze poniżej 5°C, należy wyjąć telewizor z opakowania i poczekać, aż się ogrzeje odpowiednio do temperatury otoczenia.

Konserwacja ekranu

- Unikaj wyświetlania nieruchomych obrazów, na ile to możliwe. Nieruchome obrazy to te, które są wyświetlane na ekranie przez długi czas. Należą do nich menu ekranowe, czarne paski i wyświetlacze czasu. Jeśli nie można tego uniknąć, należy zmniejszyć kontrast i jasność obrazu, aby zapobiec uszkodzeniu ekranu.
- Przed czyszczeniem odłącz telewizor od sieci elektrycznej.
- Czyść telewizor i ramę miękką, wilgotną ściereczką. Do czyszczenia telewizora nigdy nie należy stosować substancji takich jak alkohol, środki chemiczne lub środki czyszczące stosowane w gospodarstwach domowych.
- Niebezpieczeństwo uszkodzenia ekranu telewizora! Nie dotykaj, nie naciskaj, nie trzymaj ani nie uderzaj ekranu jakimikolwiek przedmiotami.
- Aby uniknąć zniekształcenia obrazu oraz płowienia kolorów, niezwłocznie usuwaj krople wody z ekranu.

Utylizacja starych produktów i baterii



Produkt został wykonany z wysokiej jakości materiałów i elementów, które mogą zostać poddane utylizacji i przeznaczone do ponownego wykorzystania.



Jeśli produkt został opatrzony symbolem przekreślonego pojemnika na odpady, oznacza to, iż podlega on postanowieniom Dyrektywy Europejskiej 2002/96/WE. Informacje na temat wydzielonych punktów składowania zużytych produktów elektrycznych i elektronicznych można uzyskać w miejscu zamieszkania.

Prosimy postępować zgodnie z wytycznymi miejscowych władz i nie wyrzucać tego typu urządzeń wraz z innymi odpadami pochodzącymi z gospodarstwa domowego. Ścisłe przestrzeganie wytycznych w tym zakresie pomaga chronić środowisko naturalne oraz ludzkie zdrowie.



Produkt zawiera baterie opisane w treści dyrektywy 2006/66/WE, których nie można zutylizować z pozostałymi odpadami domowymi.

Zalecamy zapoznanie się z lokalnymi przepisami dotyczącymi selektywnej zbiórki akumulatorów, ponieważ ich odpowiednia utylizacja przyczynia się do zapobiegania negatywnym skutkom dla środowiska i zdrowia ludzkiego.

3 Opis telewizora

W tej części znajdują się informacje na temat najczęściej stosowanych przycisków sterujących i funkcji telewizora oraz menu gościa.

Przyciski sterujące umieszczone z boku

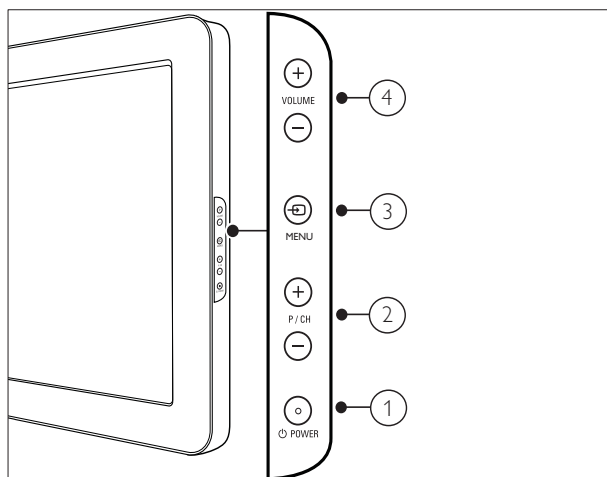

- ① **POWER** : Służy do włączania i wyłączenia telewizora. Telewizor nie jest całkowicie odłączony od zasilania, jeśli przewód zasilający nie został fizycznie odłączony od sieci.
- ② **P/CH +/-**: Umożliwia przechodzenie do następnego lub poprzedniego kanału.
- ③ **MENU**: Accesses the home menu.
- ④ **VOLUME +/-**: Służy do regulacji głośności.

Menu gościa

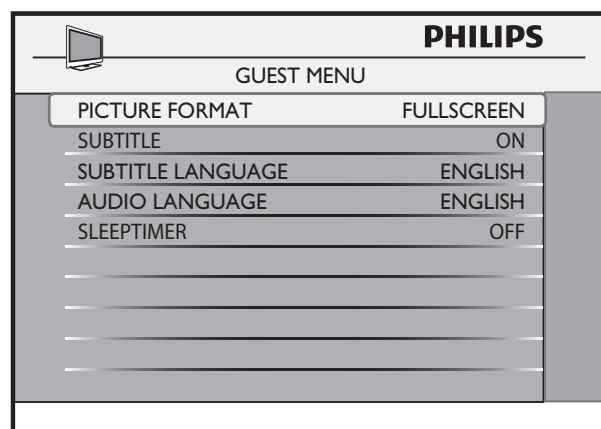

Dostęp do menu gościa za pomocą pilota zdalnego sterowania PBS

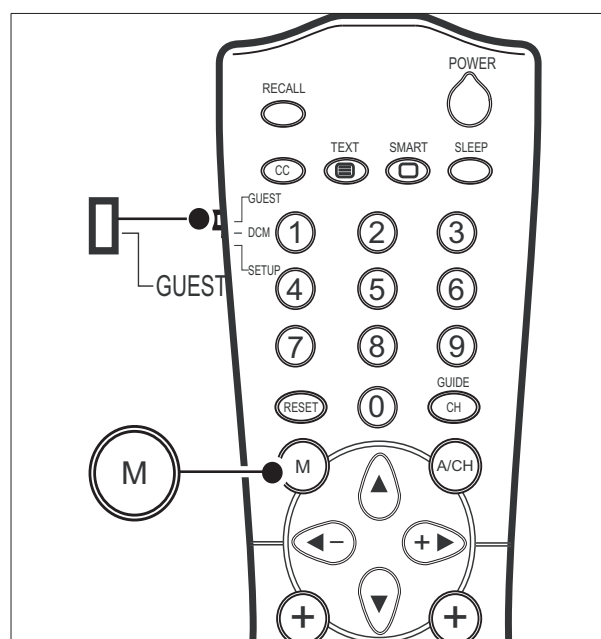

- 1 Włącz telewizor i wybierz kanał.
- 2 Ustaw przełącznik z boku pilota na **GUEST**.
- 3 Naciśnij przycisk **M**, aby wyświetlić menu gościa.
↳ Zostanie wyświetlone menu gościa.

Dostęp do menu gościa za pomocą pilota zdalnego sterowania gościa

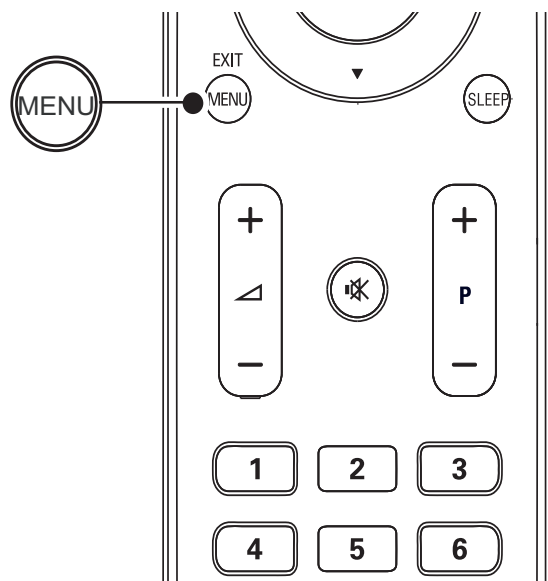

- 1 Włącz telewizor i wybierz kanał.
- 2 Naciśnij przycisk **MENU**, aby wyświetlić menu gościa.
↳ Zostanie wyświetlone menu gościa.

4 Dostęp do menu konfiguracji i korzystanie z niego

Menu ekranowe umożliwiają konfigurowanie i instalowanie kanałów w telewizorze, zmienianie ustawień oraz dostęp do różnych funkcji. W tym rozdziale opisano sposoby dostępu do tych menu i konfiguracji telewizora.

Gdy poziom zabezpieczeń jest ustawiony na **[STANDARD]**, dostęp do menu opcji PBS można uzyskać zarówno za pomocą pilota zdalnego sterowania PBS, jak i gościa.

Gdy poziom zabezpieczeń jest ustawiony na **[HIGH]**, dostęp do menu opcji PBS można uzyskać tylko za pomocą pilota zdalnego sterowania PBS.

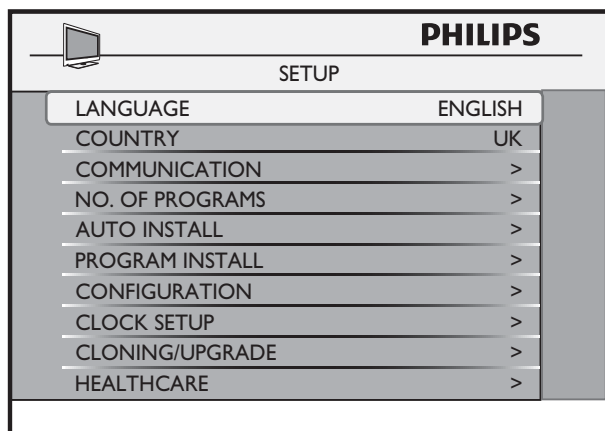

Dostęp do menu opcji za pomocą pilota zdalnego sterowania PBS

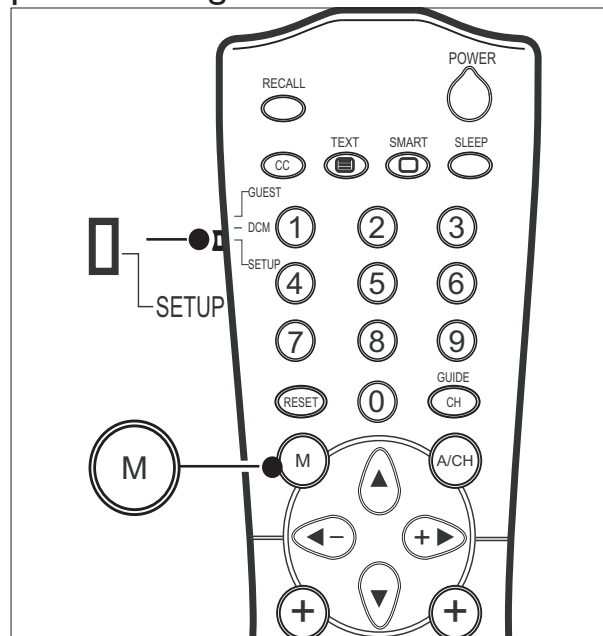

- 1 Włącz telewizor i wybierz kanał.
- 2 Ustaw przełącznik z boku pilota na **SETUP**.
- 3 Naciśnij przycisk **M**, aby wyświetlić menu opcji.
↳ Zostanie wyświetlone menu ustawień.

Dostęp do menu opcji za pomocą pilota zdalnego sterowania gościa

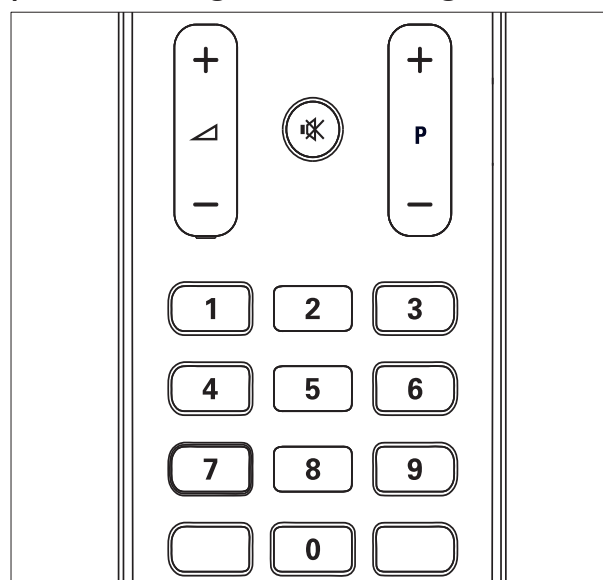

- 1 Włącz telewizor i wybierz kanał.

- 2 Naciśnij cyfry „319753”, a następnie przycisk ***** (**Wyciszenie**) w ciągu 10 sekund.
↳ Zostanie wyświetlone menu ustawień.

Poruszanie się po menu ustawień:

- Przyciski **▲▼** na pilocie zdalnego sterowania służą do wybierania menu.
- Przycisk **▶** służy do konfigurowania i modyfikowania ustawień wybranej funkcji.
- Przycisk **M** na pilocie zdalnego sterowania PBS lub przycisk **MENU** na pilocie gościa umożliwia powrót do poprzedniego menu.

Wybór języka

Istnieje możliwość wyboru języka tekstów wyświetlanych na ekranie telewizora.

- 1 Wejdź do menu ustawień.
- 2 Naciśnij przycisk **▶**, aby wybrać język.
↳ Treść menu ustawień będzie wyświetlana w wybranym języku.

Uwaga

- Do wyboru są następujące języki: **[ENGLISH]**, **[FRANCAIS]**, **[DEUTSCH]** lub **[ITALIANO]**.

Wybór kraju

Wybierz kraj, w którym telewizor będzie używany.

- 1 Wejdź do menu ustawień.
- 2 Naciśnij przycisk **▲▼◀▶**, aby wybrać kraj.

Ustawianie rodzaju komunikacji

Aby pracować z zewnętrznym systemem, należy ustawić odpowiedni protokół komunikacyjny.

- 1 Wejdź do menu ustawień.
- 2 Naciśnij przycisk **▼**, aby wybrać opcję **[COMMUNICATION]**.

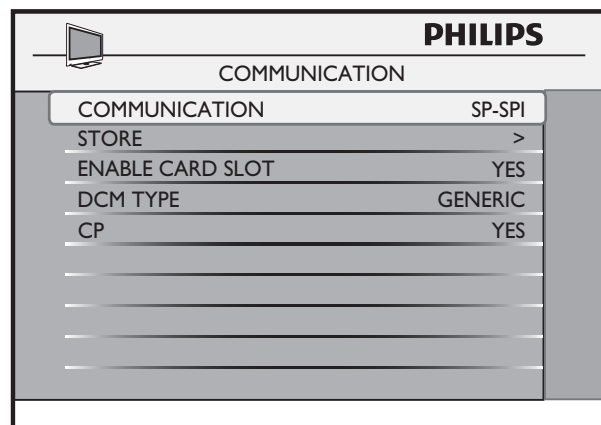

- 3 Naciśnij przycisk **▲▼◀▶**, aby wybrać rodzaj komunikacji:
- **[COMMUNICATION]**: Wybierz jedną z poniższych opcji:
 - **[SP-SPI]**, **[SP-I2C]**, **[HM-LINK]** lub **[SERIAL XPRESS]**: Pozwala ustawić protokół komunikacyjny między telewizorem a urządzeniem zewnętrznym podłączonym do telewizora, jak np. przystawka STB.
 - **[SMART RC]**: Umożliwia dostęp do kanałów PayTV za pomocą pilota zdalnego sterowania.
 - **[OFF]**: Powoduje wyłączenie wszelkiej komunikacji.
 - **[STORE]**: Służy do zapisywania ustawień. Opcję tę należy wybrać po dokonaniu wszystkich ustawień.
 - **[ENABLE CARD SLOT]**: Wybierz **[YES]**, aby włączyć wejście Smart Card Slot.
 - **[DCM TYPE]**: Wybierz **[GENERIC]**, jeśli używasz protokołu **[SP-SPI]** lub **[SP-I2C]**. Wybierz **[NO SOURCE SWITCH]**, jeśli przystawka STB nie wymaga włączania.
 - **[CP]**: Wybierz **[YES]**, aby sterować panelem w trybie systemowym.

Ustawianie liczby kanałów

Ustawianie liczby kanałów dla różnych rodzajów programów. Całkowita liczba kanałów dla wszystkich programów wynosi 250.

- 1 Wejdź do menu ustawień.
- 2 Naciśnij przycisk ▼, aby wybrać opcję [NO. OF PROGRAMS].

PHILIPS	
NO. OF PROGRAMS	
TV	235
PAYTV	4
INFO	3
RADIO	15
STORE	>

- 3 Naciśnij przycisk ▲▼◀▶, aby wybrać jeden z poniższych programów, a następnie za pomocą przycisków 0-9 (**Przyciski numeryczne**) ustaw liczbę kanałów dla programu:
 - [TV]: Służy do ustawiania liczby kanałów TV.
 - [PAYTV]: Służy do ustawiania liczby kanałów Pay TV.
 - [INFO]: Służy do ustawiania liczby kanałów informacyjnych.
 - [RADIO]: Służy do ustawiania liczby kanałów radiowych.
- 4 Naciśnij przycisk ▲▼◀▶, aby wybrać opcję [STORE].

Automatyczna instalacja, instalacja programów oraz konfiguracja

Szczegółowe informacje na temat automatycznej instalacji, instalacji programów i konfiguracji znajdują się w dalszej części instrukcji obsługi.

Klonowanie/uaktualnianie i ochrona zdrowia

Szczegółowe informacje na temat klonowania/uaktualniania i ochrony zdrowia znajdują się w dalszej części instrukcji obsługi.

Ustawianie zegara

W tym rozdziale opisano sposoby ustawiania zegara i wyświetlania go na ekranie.

- 1 Wejdź do menu ustawień.
- 2 Naciśnij przycisk ▲▼◀▶, aby wybrać opcję [CLOCK SETUP].

PHILIPS	
CLOCK SETUP	
DISPLAY STANDBY	1
DISPLAY ON	5
TIME SETTING	23:45
TIME DOWNLOAD	YES
DOWNLOAD PROGRAM	TV 1
TIME OFFSET	0
BUZZER VOLUME	LOW

- 3 Naciśnij przycisk ►, aby skonfigurować jedno z następujących ustawień.
 - [DISPLAY STANDBY]: Służy do ustawiania jasności wyświetlanego zegara, gdy telewizor jest w trybie czuwania. Wybierz [OFF], aby wyłączyć wyświetlanie.

- **[DISPLAY ON]:** Służy do ustawiania jasności wyświetlanego zegara, gdy telewizor jest włączony. Wybierz **[OFF]**, aby wyłączyć wyświetlanie.
- **[TIME SETTING]:** Aby ustawić zegar, użyj przycisków **0-9 (Przyciski numeryczne)**.
- **[TIME DOWNLOAD]:** Wybierz **[YES]**, aby pobrać ustawienia godziny z programu TV, lub **[NO]**, aby ręcznie ustawić zegar.
- **[DOWNLOAD PROGRAM]:**
Pozwala wybrać kanał, z którego ma zostać pobrane ustawienie czasu. Pojawia się tylko po wybraniu opcji **[TIME DOWNLOAD] > [YES]**.
Pozwala ustawić program pobierania jako program uruchomieniowy, aby zminimalizować czas włączania.
- **[TIME OFFSET]:** Służy do ustawiania przesunięcia czasu.
- **[BUZZER VOLUME]:** Służy do ustawiania głośności alarmu budzika. Wybierz **[OFF]**, aby wyłączyć budzik.

5 Ustawienia zaawansowane

W tym rozdziale opisano konfigurowanie ustawień zaawansowanych telewizora, takich jak funkcje po włączeniu, ustawienia obrazu i dźwięku, oszczędzanie energii oraz ustawienia dotyczące sterowania.

- 1 Wejdź do menu ustawień.
- 2 Naciśnij przycisk ▲▼, aby wybrać opcję [CONFIGURATION].

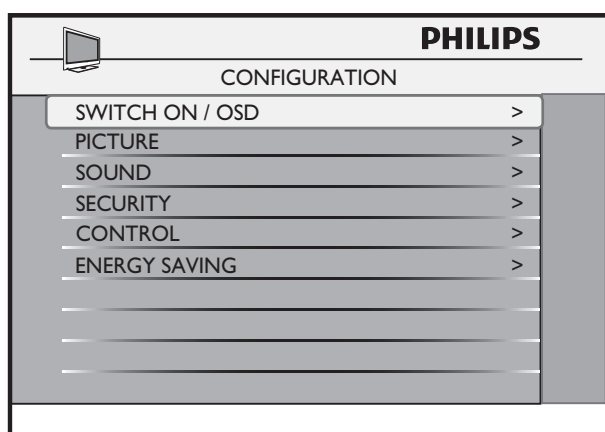

- 3 Naciskaj przyciski ▲▼◀▶, aby skonfigurować następujące ustawienia:
 - **[SWITCH ON / OSD]:** Powoduje włączenie ustawień domyślnych dźwięku, kanałów, formatu obrazu oraz trybu zasilania. Wartości te zostaną zastosowane po włączeniu (patrz 'Konfiguracja funkcji po włączeniu' na str. 13) telewizora.
 - **[PICTURE]:** Umożliwia skonfigurowanie ustawień obrazu, takich jak jasność, kolor i ostrość (patrz 'Konfiguracja ustawień obrazu' na str. 16).
 - **[SOUND]:** Umożliwia skonfigurowanie ustawień dźwięku, takich jak basy, balans i AVL (patrz 'Konfiguracja ustawień dźwięku' na str. 16).

- **[SECURITY]:** Służy do ustawiania poziomu zabezpieczeń (patrz 'Konfiguracja zabezpieczeń' na str. 17).
- **[CONTROL]:** Pozwala skonfigurować niektóre ustawienia (patrz 'Konfiguracja opcji sterowania' na str. 18).
- **[ENERGY SAVING]:** Służy do ustawiania trybu (patrz 'Wybór opcji oszczędzania energii' na str. 20) oszczędzania energii.

Konfiguracja funkcji po włączeniu

- 1 Wejdź do menu ustawień.
- 2 Naciśnij przycisk ▲▼, aby wybrać [CONFIGURATION] > [SWITCH ON / OSD].

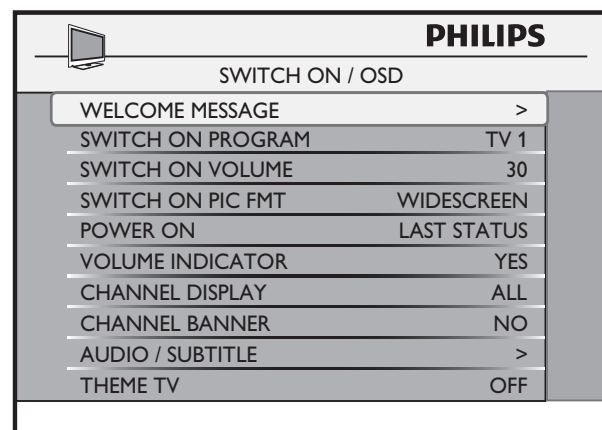

- 3 Naciśnij przycisk ▶, aby wybrać jedną z dostępnych opcji:
 - **[WELCOME MESSAGE]:** Służy do ustawiania lub zerowania wiadomości (patrz 'Ustawianie wiadomości powitalnej' na str. 14) powitalnej.
 - **[SWITCH ON PROGRAM]:** Służy do ustawiania kanału wyświetlanego po włączeniu (patrz 'Ustawianie kanału po włączeniu' na str. 14) telewizora.

- **[SWITCH ON VOLUME]**: Służy do ustawiania głośności po włączeniu (patrz 'Ustawianie głośności po włączeniu telewizora' na str. 14) telewizora.
- **[SWITCH ON PIC FMT]**: Służy do ustawiania formatu obrazu po włączeniu (patrz 'Ustawianie formatu obrazu' na str. 15) telewizora.
- **[POWER ON]**: Służy do ustawiania trybu zasilania, gdy telewizor zostanie włączony po długim okresie bezczynności (patrz 'Ustawianie trybu zasilania po włączeniu telewizora' na str. 15).
- **[VOLUME INDICATOR]**: Służy do ustawiania sposobu wyświetlania wskaźnika (patrz 'Włączanie i wyłączanie wskaźnika głośności' na str. 15) głośności.
- **[CHANNEL DISPLAY]**: Służy do ustawiania sposobu wyświetlania numeru kanału i etykiety na ekranie (patrz 'Ustawianie wyświetlania kanałów' na str. 15).
- **[CHANNEL BANNER]**: Służy do wyświetlania baneru kanału u góry ekranu (patrz 'Wyświetlanie baneru kanału' na str. 15).
- **[AUDIO / SUBTITLE]**: Służy do ustawiania preferowanego języka dla dźwięku i napisów w filmach (patrz 'Preferencje języka dźwięku i napisów w filmach' na str. 16).
- **[THEME TV]**: Służy do wyświetlania pierścienia ikon (nazywanych także tematem) (patrz 'Ustawianie ThemeTV' na str. 16).

Ustawianie wiadomości powitalnej

- 1 Wejdź do menu ustawień.
- 2 Naciśnij przycisk ▲▼, aby wybrać opcję **[CONFIGURATION] > [SWITCH ON / OSD] > [WELCOME MESSAGE]**.

- 3 Naciśnij przycisk ▲▼◀▶, aby wybrać jedną z następujących opcji:
 - **[DISPLAY]**: Wybierz **[YES]**, aby wyświetlić wiadomość powitalną. Wybierz **[NO]**, aby wyłączyć wyświetlanie wiadomości powitalnej.
 - **[LINE 1]**: Pierwszy wiersz wiadomości powitalnej. Naciśnij przycisk ◀▶, aby wybrać miejsce na znak, a następnie naciśnij przycisk ▲▼, aby wybrać znak alfanumeryczny.
 - **[LINE 2]**: Drugi wiersz wiadomości powitalnej. Naciśnij przycisk ◀▶, aby wybrać miejsce na znak, a następnie naciśnij przycisk ▲▼, aby wybrać znak alfanumeryczny.
 - **[CLEAR]**: Służy do wymazywania wiadomości powitalnej.

Uwaga

- W każdym wierszu wiadomości powitalnej można wpisać maksymalnie 20 znaków alfanumerycznych.

Ustawianie kanału po włączeniu

- 1 Wejdź do menu ustawień.
- 2 Naciśnij przycisk ▲▼, aby wybrać opcję **[CONFIGURATION] > [SWITCH ON / OSD] > [SWITCH ON PROGRAM]**.
- 3 Naciśnij przycisk ▶, aby wybrać typ, a następnie za pomocą przycisków **0-9 (Przyciski numeryczne)** wybierz kanał, który ma być wyświetlany po włączeniu telewizora.

Ustawianie głośności po włączeniu telewizora

- 1 Wejdź do menu ustawień.
- 2 Naciśnij przycisk ▲▼, aby wybrać opcję **[CONFIGURATION] > [SWITCH ON / OSD] > [SWITCH ON VOLUME]**.

- Naciśnij przycisk ►, aby określić głośność, która będzie ustawiana po włączeniu telewizora.

Ustawianie formatu obrazu

- Wejdź do menu ustawień.
- Naciśnij przycisk ▲▼, aby wybrać opcję **[CONFIGURATION] > [SWITCH ON / OSD] > [SWITCH ON PIC FMT]**.
- Naciśnij przycisk ►, aby wybrać jeden z dostępnych formatów obrazu:
 - ↳ Wybrany format obrazu będzie stosowany po włączeniu telewizora.

Ustawianie trybu zasilania po włączeniu telewizora

- Wejdź do menu ustawień.
- Naciśnij przycisk ▲▼, aby wybrać opcję **[CONFIGURATION] > [SWITCH ON / OSD] > [POWER ON]**.
- Naciśnij przycisk ►, aby wybrać tryb zasilania, który ma zostać zastosowany po włączeniu telewizora podłączonego do gniazda sieciowego z prądem zmiennym:
 - **[LAST STATUS]**: Służy do włączania telewizora w ostatnio użytym trybie zasilania.
 - **[ON]**: Służy do włączania telewizora. Przycisk \odot na telewizorze i pilocie zdalnego sterowania gościa jest włączony.
 - **[STANDBY]**: Służy do włączania telewizora w trybie czuwania.
 - **[FORCED ON]**: Służy do włączania telewizora. Przycisk \odot na telewizorze i pilocie zdalnego sterowania gościa jest wyłączony.

Włączanie i wyłączanie wskaźnika głośności

- Wejdź do menu ustawień.

- Naciśnij przycisk ▲▼, aby wybrać opcję **[CONFIGURATION] > [SWITCH ON / OSD] > [VOLUME INDICATOR]**.
- Naciśnij przycisk ►, aby wybrać jedno z następujących ustawień:
 - **[YES]**: Powoduje włączenie wyświetlania wskaźnika głośności.
 - **[NO]**: Powoduje wyłączenie wyświetlania wskaźnika głośności.

Ustawianie wyświetlania kanałów

- Wejdź do menu ustawień.
- Naciśnij przycisk ▲▼, aby wybrać opcję **[CONFIGURATION] > [SWITCH ON / OSD] > [CHANNEL DISPLAY]**.
- Naciśnij przycisk ►, aby ustawić format wyświetlania kanałów:
 - **[NUMBER]**: Powoduje włączenie wyświetlania numeru kanału na ekranie.
 - **[LABEL]**: Powoduje włączenie wyświetlania nazwy kanału na ekranie.
 - **[ALL]**: Powoduje włączenie wyświetlania numeru i nazwy kanału na ekranie.
 - **[NONE]**: Powoduje wyłączenie wyświetlania informacji o kanale.

Wyświetlanie baneru kanału

- Wejdź do menu ustawień.
- Naciśnij przycisk ▲▼, aby wybrać opcję **[CONFIGURATION] > [SWITCH ON / OSD] > [CHANNEL BANNER]**.
- Naciśnij przycisk ►, aby wybrać jedno z następujących ustawień:
 - **[YES]**: Powoduje włączenie wyświetlania baneru kanału na ekranie.
 - **[NO]**: Powoduje wyłączenie wyświetlania baneru kanału na ekranie.

Preferencje języka dźwięku i napisów w filmach

- 1 Wejdź do menu ustawień.
- 2 Naciśnij przycisk **▲▼◀▶**, aby wybrać opcję **[CONFIGURATION] > [SWITCH ON / OSD] > [AUDIO / SUBTITLE]**.
- 3 Naciśnij przycisk **▲▼◀▶**, aby ustawić język dźwięku i napisów w filmach:
 - **[AUDIO LANGUAGE]**: Służy do ustawiania języka dźwięku.
 - **[SUBTITLE LANGUAGE]**: Służy do ustawiania języka napisów.



Uwaga

- Domyślny język będzie ustawiany przy każdym przejściu do nowego kanału.
- Preferowany język wybrany w menu gościa będzie miał pierwszeństwo przed językiem wybranym w menu ustawień do momentu ponownego włączenia telewizora.

Ustawianie ThemeTV

- 1 Wejdź do menu ustawień.
- 2 Naciśnij przycisk **▲▼◀▶**, aby wybrać opcję **[CONFIGURATION] > [SWITCH ON / OSD] > [THEME TV]**.
- 3 Naciśnij przycisk **◀▶**, aby wybrać jedno z następujących ustawień:
 - **[ON]**: Powoduje włączenie wyświetlania ThemeTV po naciśnięciu przycisku **OK**.
 - **[OFF]**: Powoduje wyłączenie wyświetlania ThemeTV.
 - **[DISPLAY ON STARTUP]**: Powoduje włączenie wyświetlania ThemeTV przy włączaniu telewizora oraz po naciśnięciu przycisku **OK**.

Konfiguracja ustawień obrazu

- 1 Wejdź do menu ustawień.

- 2 Naciśnij przycisk **▲▼**, aby wybrać opcję **[CONFIGURATION] > [PICTURE]**.
- 3 Naciśnij przycisk **▲▼◀▶**, aby wybrać jedną z następujących opcji:
 - **[BRIGHTNESS]**: Służy do ustawiania intensywności lub ciemności.
 - **[COLOUR]**: Służy do dostrajania kolorów.
 - **[CONTRAST]**: Służy do dostrajania kontrastu.
 - **[SHARPNESS]**: Służy do dostrajania ostrości obrazu.
 - **[TINT]**: Służy do regulacji równowagi kolorów obrazu.
 - **[ACTIVE CONTROL]**: Wybierz **[YES]**, aby dostroić odbierane sygnały w odniesieniu do warunków oświetleniowych w pomieszczeniu. Wybierz **[NO]**, aby zachować inne ustawienie.

Konfiguracja ustawień dźwięku

- 1 Wejdź do menu ustawień.
- 2 Naciśnij przycisk **▲▼**, aby wybrać **[CONFIGURATION] > [SOUND]**.
- 3 Naciśnij przycisk **▲▼◀▶**, aby wybrać jedną z następujących opcji:
 - **[EQUALIZER]**: Umożliwia dostosowanie poszczególnych ustawień częstotliwości dźwięku.
 - **[BALANCE]**: Służy do regulacji zrównoważenia głośników.
 - **[MIN VOLUME]**: Służy do ustawiania głośności minimalnej.
 - **[MAX VOLUME]**: Służy do ustawiania głośności maksymalnej.
 - **[AVL]**: Wybierz **[ON]**, aby zredukować fluktuacje głośności podczas nadawania reklam lub zmieniania kanałów.
 - **[SMART SETTING RC]**: Wybierz opcję **[SMART SETTING]**, aby

włączyć inteligentne ustawienie dźwięku, lub opcję **[SPLIT AUDIO]**, aby włączyć dźwięk z innego źródła.

- **[AUDIO SOURCE]**: Służy do wybierania źródła dźwięku z określonego połączenia.

Konfiguracja zabezpieczeń

- 1 Wejdź do menu ustawień.
- 2 Naciśnij przycisk **▲▼**, aby wybrać **[CONFIGURATION] > [SECURITY]**.

PHILIPS	
SECURITY	
SECURITY	STANDARD
KEYBOARD LOCK	ALL
REMOTE CONTROL LOCK	YES
AUDIO/VIDEO OUT	TUNER
USB BREAK-IN	YES
EPG	YES
TXT/MHEG	ALL
VTRACK	ON
SCRAMBLING	>

- 3 Naciśnij przycisk **▲▼◀▶**, aby wybrać jedno z następujących ustawień:
 - **[SECURITY]**: Służy do określania poziomu (patrz 'Wybór poziomu zabezpieczeń' na str. 17) zabezpieczeń.
 - **[KEYBOARD LOCK]**: Służy do włączania lub wyłączania lokalnych przycisków sterujących (patrz 'Włączanie lub wyłączanie przycisków sterujących na telewizorze' na str. 18) TV.
 - **[REMOTE CONTROL LOCK]**: Służy do włączania lub wyłączania przycisków (patrz 'Włączanie lub wyłączanie pilota zdalnego sterowania' na str. 18) sterujących pilota zdalnego sterowania.
 - **[AUDIO/VIDEO OUT]**: Służy do wyłączenia sygnału (patrz 'Enable or disable video and audio output

to a recording device' na str. 18) wyjściowego audio i video.

- **[USB BREAK-IN]**: Służy do włączania lub wyłączania funkcji automatycznego wykrywania urządzeń USB. Wybierz **[YES]** w celu automatycznego przełączania na katalog główny urządzenia USB po jego podłączeniu do telewizora. Wybierz **[NO]**, aby wyłączyć automatyczne przełączanie.
- **[EPG]**: Wybierz **[YES]**, aby włączyć funkcję EPG, oraz **[NO]**, aby ją wyłączyć.
- **[TXT/MHEG]**: Wybierz **[TXT]**, aby włączyć tylko teletekst. Wybierz **[ALL]**, aby włączyć teletekst i MHEG, lub wybierz **[NO]**, aby wyłączyć teletekst i MHEG.
- **[VTRACK]**: Wybierz **[YES]**, aby włączyć znak wodny w kanałach PayTV. Wybierz **[NO]**, aby wyłączyć znak wodny w kanałach PayTV.
- **[SCRAMBLING]**: Służy do załadowania klucza dekodującego kanały Vsecure. Wybierz **[LOAD KEY TO USB]**, aby załadować klucz publiczny na USB, lub wybierz **[LOAD KEY TO TV]**, aby załadować klucz dekodujący do telewizora z urządzenia USB.

Wybór poziomu zabezpieczeń

- 1 Wejdź do menu ustawień.
- 2 Naciśnij przycisk **▲▼**, aby wybrać opcję **[CONFIGURATION] > [SECURITY] > [SECURITY]**.
- 3 Naciśnij przycisk **▶**, aby wybrać jedno z następujących ustawień:
 - **[STANDARD]**: Służy do wchodzenia do menu ustawień za pomocą pilota zdalnego sterowania PBS lub pilota (patrz 'Dostęp do menu opcji za pomocą pilota zdalnego sterowania

gościa' na str. 9) zdalnego sterowania gościa.

- **[HIGH]**: Służy do wchodzenia do menu ustawień tylko (patrz 'Dostęp do menu opcji za pomocą pilota zdalnego sterowania PBS' na str. 9) za pomocą pilota zdalnego sterowania PBS.

Włączanie lub wyłączenie przycisków sterujących na telewizorze

- 1 Wejdź do menu ustawień.
- 2 Naciśnij przycisk ▲▼, aby wybrać opcję **[CONFIGURATION] > [SECURITY] > [KEYBOARD LOCK]**.
- 3 Naciśnij przycisk ►, aby wybrać jedno z następujących ustawień:
 - **[ALL]**: Powoduje zablokowanie wszystkich przycisków sterujących na telewizorze, włącznie z przyciskiem ⏻.
 - **[YES]**: Powoduje zablokowanie wszystkich przycisków sterujących na telewizorze, z wyjątkiem przycisku ⏻.
 - **[NO]**: Powoduje usunięcie blokady wszystkich przycisków sterujących na TV.

Włączanie lub wyłączenie pilota zdalnego sterowania

- 1 Wejdź do menu ustawień.
- 2 Naciśnij przycisk ▲▼, aby wybrać opcję **[CONFIGURATION] > [SECURITY] > [REMOTE CONTROL LOCK]**.
- 3 Naciśnij przycisk ►, aby wybrać jedno z następujących ustawień:
 - **[YES]**: Służy do wyłączenia wszystkich funkcji standardowego pilota.
 - **[NO]**: Służy do włączania wszystkich funkcji standardowego pilota.

Uwaga

- Pilota zdalnego sterowania PBS nie można zablokować.
- Dostęp do menu PBS można uzyskać nawet po zablokowaniu pilota zdalnego sterowania.

Włączanie i wyłączenie wysyłania sygnału audio/wideo do urządzenia nagrywającego

- 1 Wejdź do menu ustawień.
- 2 Naciśnij przycisk ▲▼◀▶ aby wybrać opcję **[CONFIGURATION] > [SECURITY] > [AUDIO/VIDEO OUT]**. Wybierz jedną z poniższych opcji:
 - **[TUNER]**: Umożliwia wysyłanie sygnału audio/wideo z tunera do innego odbiornika TV podłączonego do telewizora.
 - **[MONITOR]**: Umożliwia wysyłanie sygnału audio/wideo z monitora do innego odbiornika TV podłączonego do telewizora. Opcja nie jest dostępna, gdy sygnał wejściowy jest chroniony za pomocą funkcji Vsecure, HDCP and Macrovision.
 - **[MUTE]**: Uniemożliwia wysyłanie sygnału audio/wideo ze wszystkich źródeł.

Konfiguracja opcji sterowania

- 1 Wejdź do menu ustawień.
- 2 Naciśnij przycisk ▲▼, aby wybrać **[CONFIGURATION] > [CONTROL]**.

PHILIPS	
CONTROL	
AUDIO / VIDEO MUTE	YES
SCRAMBLED CHANNEL	YES
STEP TUNING	YES
DIGIT TIMEOUT	0.0
3-DIGIT TUNING	YES
AUTO SCART	YES
ALWAYS RGB	AUTO
RING MAX	15
CEC	>

- 3 Naciśnij przycisk **▲▼◀▶**, aby wybrać jedną z następujących opcji:
- **[AUDIO / VIDEO MUTE]**: Wybierz **[YES]**, aby wyciszyć źródło dźwięku i wideo.
 - **[SCRAMBLED CHANNEL]**: Wybierz **[YES]**, aby zainstalować zakodowane kanały podczas automatycznej instalacji, lub wybierz **[NO]**, aby je pominąć.
 - **[STEP TUNING]**: Wybierz **[YES]**, aby włączyć strojenie jednocyfrowych kanałów, lub wybierz **[NO]**, aby włączyć strojenie dwucyfrowych kanałów.
 - **[DIGIT TIMEOUT]**: Ustaw czas przełączania kanałów w zakresie 1–9,9 s. Nie ustawiaj zbyt małej wartości opcji **[DIGIT TIMEOUT]**, jeśli chcesz włączyć strojenie dwu- i trzycyfrowych numerów kanałów.
 - **[3-DIGIT TUNING]**: Wybierz **[YES]**, aby włączyć strojenie kanałów trzycyfrowych. Wybierz **[NO]**, aby włączyć strojenie tylko kanałów dwucyfrowych.
 - **[AUTO SCART]**: Służy do włączania i wyłączania automatycznego wykrywania sygnału (patrz 'Automatyczne wykrywanie sygnału SCART' na str. 19) SCART.
 - **[ALWAYS RGB]**: Służy do włączania lub wyłączania wstawki (patrz 'Wstawki RGB' na str. 19) RGB.

- **[RING MAX]**: Służy do ustawiania maksymalnej liczby pierścieni.
- **[CEC]**: Służy do włączania lub wyłączania funkcji HDMI CEC, takich jak włączanie jednym przyciskiem, tryb czuwania systemu czy przechodzenie za pomocą pilota zdalnego sterowania.

Automatyczne wykrywanie sygnału SCART

- 1 Wejdź do menu ustawień.
- 2 Naciśnij przycisk **▲▼**, aby wybrać opcję **[CONFIGURATION] > [CONTROL] > [AUTO SCART]**.
- 3 Naciśnij przycisk **▲▼◀▶**, aby wybrać jedną z następujących opcji:
 - **[AV1]**: Służy do automatycznego przełączania na AV1 po podłączeniu kabla SCART do złącza AV1 (**EXT 1**).
 - **[AV2]**: Służy do automatycznego przełączania na AV2 po podłączeniu kabla SCART do złącza AV2 (**EXT 2**).
 - **[ALL]**: Służy do przełączania na odpowiednie źródło po wykryciu sygnału SCART na dowolnym złączu.
 - **[POWER SCART]**: Powoduje automatyczne przełączenie telewizora z trybu czuwania po wykryciu sygnału SCART. Powoduje automatyczne przełączenie telewizora do trybu czuwania, gdy sygnał SCART zanika.
 - **[NO]**: Służy do wyłączania automatycznego wykrywania sygnału SCART.

Wstawki RGB

- 1 Wejdź do menu ustawień.
- 2 Naciśnij przycisk **▲▼**, aby wybrać opcję **[CONFIGURATION] > [CONTROL] > [ALWAYS RGB]**.

- 3 Naciśnij przycisk ▲▼◀▶, aby wybrać jedną z następujących opcji:
- **[AV1]**: Umożliwia wstawianie RGB w AV1 (**EXT 1**) i innych źródłach.
 - **[AUTO]**: Umożliwia wstawianie RGB w dowolnym źródle, gdy opcja **[COMMUNICATION]** w menu ustawień jest ustawiona na **[SP-SPI]** lub **[SP-I2C]**. W przeciwnym razie umożliwia wstawianie RGB tylko w AV1 (**EXT 1**).
 - **[NO RGB]**: Uniemożliwia wstawianie RGB we wszystkich źródłach.
 - **[NO]**: Umożliwia wstawianie RGB tylko w AV1 (**EXT 1**).

Wybór opcji oszczędzania energii

- 1 Wejdź do menu ustawień.
- 2 Naciśnij przycisk ▲▼, aby wybrać **[CONFIGURATION]** > **[ENERGY SAVING]**.

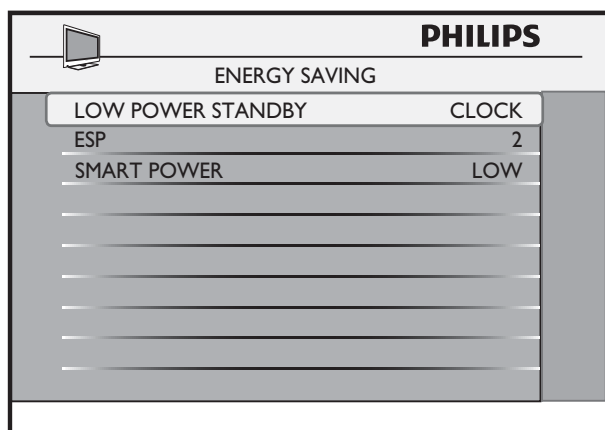

- 3 Naciśnij przycisk ▲▼◀▶, aby ustawić opcje oszczędzania energii:
- **[LOW POWER STANDBY]**: Służy do określania poboru mocy telewizora w trybie czuwania:
 - **[GREEN]**: Minimalne zużycie energii.
 - **[COMMUNICATION]** — opcja wyłączona w tym trybie.
 - **[FAST]**: Szybkie nabieranie mocy.

- **[CLOCK]**: Niski pobór mocy, gdy zegar jest wyświetlony i opcja **[COMMUNICATION]** jest włączona.
- **[ESP]**: Aby włączyć funkcję ESP, należy ustawić czas w zakresie 1–99 godzin. Jeśli w wyznaczonym czasie telewizor nie otrzyma żadnych poleceń, przechodzi do trybu czuwania, aby oszczędzać energię. Wybierz opcję **[OFF]**, aby wyłączyć funkcję ESP.
- **[SMART POWER]**: Służy do wybierania trybu oszczędzania energii. Wybierz opcję **[HIGH]**, aby maksymalnie oszczędzać energię. Wybierz opcję **[MEDIUM]** i **[LOW]**, aby częściowo oszczędzać energię. Wybierz opcję **[OFF]**, aby wyłączyć oszczędzanie energii.

6 Automatyczne instalowanie kanałów

Uwaga

- Pełna instalacja może zająć od kilku minut do 2 godzin, jeśli zostanie włączona opcja pełnego skanowania DVB-C Full Scan. Po zakończeniu instalacji na ekranie pojawi się pierwszy dostrojony kanał.

W tym rozdziale opisano sposoby automatycznego instalowania kanałów.

- 1 Wejdź do menu ustawień.
- 2 Naciśnij przycisk **▲▼◀▶**, aby wybrać opcję **[AUTO INSTALL]**.

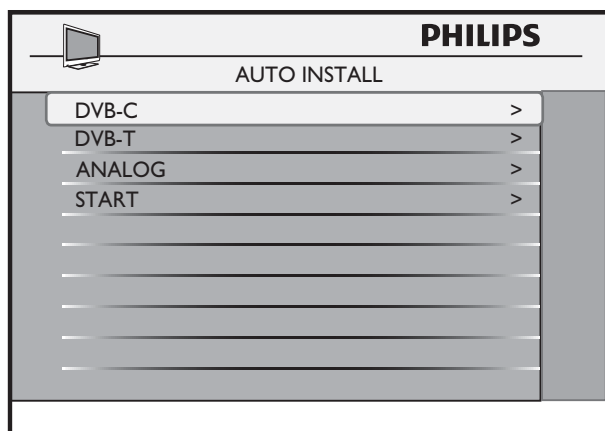

- 3 Naciśnij przycisk **▲▼◀▶**, aby wybrać jedno z następujących ustawień:
 - **[DVB-C]**: Służy do instalowania kanałów DVB-C. Opcja **[FULL SCAN]** pozwala przeszukać cały zakres częstotliwości, co zajmuje około 2 godzin. Opcje **[MODULATION]** i **[SYMBOL RATE]** przyspieszają proces automatycznej instalacji. **[QUICK SCAN]** potrzebuje kilku minut, ale wymaga dodatkowych parametrów, jak np. **[NID]** i **[NETWORK FREQUENCY]**.
 - **[DVB-T]**: Służy do instalowania kanałów DVB-T.
 - **[ANALOG]**: Służy do instalowania kanałów analogowych.
 - **[START]**: Powoduje uruchomienie automatycznej instalacji kanałów.

7 Ręczne instalowanie kanałów

W tym rozdziale opisano sposoby ręcznej instalacji kanałów.

- 1 Wejdź do menu ustawień.
- 2 Naciśnij przycisk ▼, aby wybrać opcję [PROGRAM INSTALL].
- 3 Naciśnij przycisk ►, aby ręcznie zainstalować kanały.

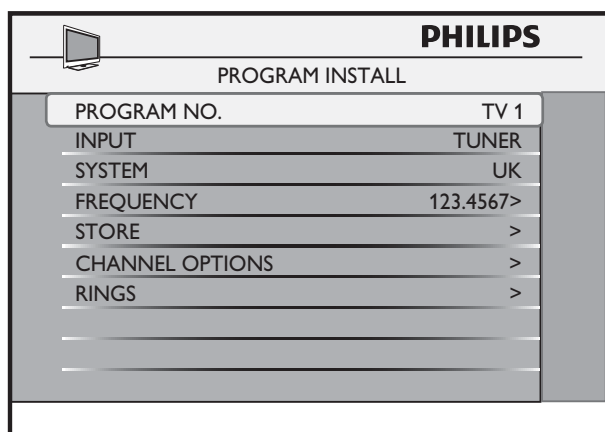

- 4 Naciśnij przycisk ▲▼, aby wybrać ustawienie.

Etap 1: Wybór programu

- 1 Wejdź do menu ustawień.
- 2 Naciśnij przycisk ▲▼◀▶, aby wybrać kolejno opcje [PROGRAM INSTALL] > [PROGRAM NO.].
- 3 Naciśnij przycisk ►, aby wybrać typ kanału, który chcesz zainstalować: [TV], [PAYTV], [INFO] lub [RADIO].
- 4 Wybierz kanał za pomocą przycisków 0-9 (Przyciski numeryczne).

Etap 2: Wybór rodzaju wejścia

- 1 Wejdź do menu ustawień.
- 2 Naciśnij przycisk ▲▼◀▶, aby wybrać kolejno opcje [PROGRAM INSTALL] > [INPUT].
- 3 Naciśnij przycisk ►, aby wybrać źródło wejściowe wybranego programu.

Etap 3: Wybór systemu

- 1 Wejdź do menu ustawień.
- 2 Naciśnij przycisk ▲▼◀▶, aby wybrać kolejno opcje [PROGRAM INSTALL] > [SYSTEM].
- 3 Naciśnij przycisk ►, aby wybrać system.

Etap 4: Wybór częstotliwości

- 1 Wejdź do menu ustawień.
- 2 Naciśnij przycisk ▲▼◀▶, aby wybrać kolejno opcje [PROGRAM INSTALL] > [FREQUENCY].
- 3 Wprowadź częstotliwość za pomocą przycisków 0-9 (Przyciski numeryczne) lub naciśnij przycisk ►, aby rozpocząć wyszukiwanie kanału.
 - ↳ Jeśli określony kanał nie zostanie znaleziony, w systemie zostanie uruchomione poszukiwanie następnego dostępnego kanału.

Etap 5: Dostosowywanie kanałów TV

- 1 Wejdź do menu ustawień.
- 2 Naciśnij przycisk ▲▼◀▶, aby wybrać opcję [PROGRAM INSTALL] > [CHANNEL OPTIONS], a następnie wybierz jedną z następujących opcji:

- **[LABEL]**: Służy do nadawania etykiety kanałowi (patrz 'Nadawanie etykiety kanałowi' na str. 23).
 - **[FINE TUNE]**: Służy do dostrajania kanału.
 - **[TELETEXT LANGUAGE]**: Służy do wyboru języka teletekstu.
 - **[MUTE]**: Umożliwia wyciszenie audio lub video w kanale (patrz 'Wyciszanie kanału' na str. 23).
 - **[PROTECTION]**: Wybierz opcję **[YES]**, aby zablokować kanał, lub opcję **[NO]**, aby odblokować kanał.
- 3 Naciśnij przycisk **▲▼◀▶**, aby wybrać opcję **[STORE]**.

Uwaga

- **[CHANNEL OPTIONS]** — opcja dostępna tylko po wybraniu opcji **[PROGRAM INSTALL] > [INPUT] > [TUNER]**.

Nadawanie etykiety kanałowi

- 1 Wejdź do menu ustawień.
- 2 Naciśnij przycisk **▲▼◀▶**, aby wybrać opcję **[PROGRAM INSTALL] > [CHANNEL OPTIONS] > [LABEL]**.

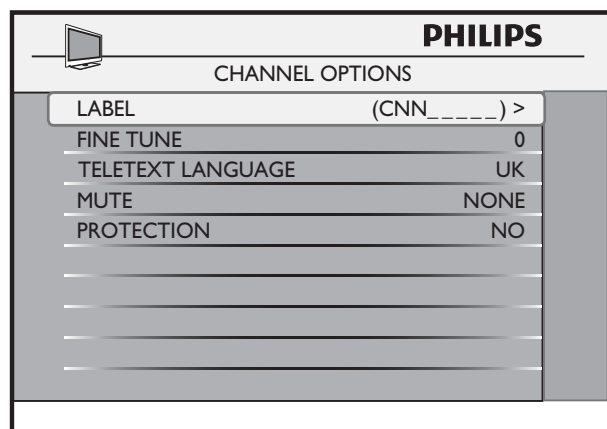

- 3 Naciśnij przycisk **◀▶**, aby wybrać miejsce na znak.
↳ Wybrane miejsce będzie oznaczone błyskającym czerwonym znakiem.
- 4 Naciśnij przycisk **▲▼**, aby wybrać znak.

- 5 Powtarzaj etapy 3 i 4, aż nadawanie nazwy kanałowi zostanie zakończone.
- 6 Naciśnij przycisk **▲▼◀▶**, aby wybrać opcję **[STORE]**.

Uwaga

- Nazwa kanału może składać się maksymalnie z dziewięciu znaków.

Wyciszanie kanału

- 1 Wejdź do menu ustawień.
- 2 Naciśnij przycisk **▲▼◀▶**, aby wybrać opcję **[PROGRAM INSTALL] > [CHANNEL OPTIONS] > [MUTE]**.
- 3 Naciśnij przycisk **◀▶**, aby wybrać jedno z następujących ustawień:
 - **[AUDIO]**: Służy do wyciszania dźwięku w kanale.
 - **[VIDEO]**: Służy do wyciszania wideo w kanale.
 - **[NONE]**: Nie powoduje wyciszenia dźwięku w źródle dźwięku lub wideo w kanale.
- 4 Naciśnij przycisk **▲▼◀▶**, aby wybrać opcję **[STORE]**.

Etap 6: Wybór pierścienia kanałów

- 1 Wejdź do menu ustawień.
- 2 Wybierz kanał, który chcesz dodać do pierścienia.
- 3 Naciśnij przycisk **▲▼◀▶**, aby wybrać kolejno opcje **[PROGRAM INSTALL] > [RINGS]**.
- 4 Naciśnij przycisk **▲▼◀▶**, aby wybrać preferowany pierścień kanałów.
↳ Obok wybranej listy będzie wyświetlona błyskająca czerwona kreska.

- 5 Naciśnij przycisk **OK** na pilocie zdalnego sterowania pilota, aby wybrać listę lub usunąć wybór listy.
↳ Wybrana lista będzie oznaczona znakiem „X”.
- 6 Naciśnij przycisk **M** na pilocie zdalnego sterowania do konfiguracji lub przycisk **MENU** na pilocie zdalnego sterowania gościa, aby wrócić do poprzedniego menu.
- 7 Naciśnij przycisk **▲▼◀▶**, aby wybrać kolejno opcje **[PROGRAM INSTALL] > [STORE]**.



Uwaga

- Pierścienie R13–R15 są zarezerwowane dla określonych kanałów.

8 Klonowanie danych i uaktualnianie oprogramowania

W tym rozdziale opisano sposoby klonowania konfiguracji danych TV i pobierania oprogramowania.

- 1 Wejdź do menu ustawień.
- 2 Naciśnij przycisk **▲▼◀▶**, aby wybrać opcję **[CLONING/UPGRADE]**.

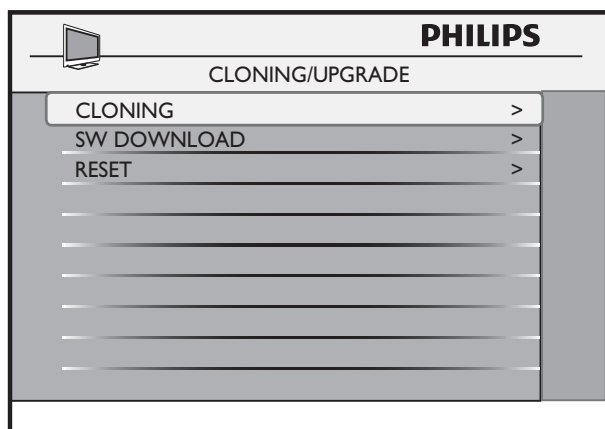

- 3 Naciśnij przycisk **▶**, aby wybrać jedną z następujących opcji:
 - **[CLONING]**: Służy do klonowania danych z urządzenia USB do telewizora lub z telewizora do urządzenia USB.
 - **[SW DOWNLOAD]**: Służy do pobierania oprogramowania z urządzenia USB lub kanału RF.
 - **[RESET]**: Powoduje przywrócenie domyślnych ustawień menu ustawień (włącznie z listą kanałów).

Klonowanie danych

Można skopiować dane konfiguracyjne z telewizora na urządzenie USB lub odwrotnie. Dzięki temu instalator może pominąć menu PBS i skonfigurować wiele telewizorów przy użyciu jednego nośnika danych USB.

- 1 Podłącz nośnik danych USB do złącza USB w telewizorze.
- 2 Wejdź do menu ustawień.
- 3 Naciśnij przycisk **▲▼◀▶**, aby wybrać opcję **[CLONING/UPGRADE]** > **[CLONING]**.
- 4 Naciśnij przycisk **▶**, aby wybrać jedną z następujących opcji:
 - **[OPTIONS]**: Służy do wybierania danych do sklonowania.
 - **[ALL]**: Pozwala sklonować wszystkie dane. Ta opcja wymaga najwięcej czasu.
 - **[SETTINGS]**: Służy do klonowania tylko ustawień TV i list kanałów. Tę opcję należy wybrać, jeśli nie trzeba klonować ikon. Opcja ta wymaga mniej czasu.
 - **[THEMETV IMAGE]**: Służy do klonowania ikon Theme TV.
 - **[MOVIE BAR IMAGE]**: Służy do klonowania ikon Movie Bar.
 - **[USB TO TV]**: Służy do klonowania danych z nośnika USB do telewizora.
 - **[TV TO USB]**: Służy do klonowania danych z telewizora na nośnik danych USB.

Uwaga

- Nie odłączaj nośnika danych USB podczas klonowania.
- Podczas klonowania wszystkie funkcje standardowego pilota zdalnego sterowania i przyciski na telewizorze są wyłączone.



Wskazówka

- Po zakończeniu klonowania wyłącz telewizor i włącz go ponownie, aby zmiany zostały wprowadzone.

Pobieranie oprogramowania

Uaktualnienia oprogramowania i ustawienia TV można pobrać z nośnika danych USB lub kanału RF.

- 1 Wejdź do menu ustawień.
- 2 Naciśnij przycisk **▲▼◀▶**, aby wybrać opcję **[CLONING/UPGRADE] > [SW DOWNLOAD]**.
- 3 Naciśnij przycisk **▶**, aby ustawić źródło i rodzaj oprogramowania do pobrania:
 - **[SOURCE]:** Wybierz **[USB]** lub **[RF]** jako źródło pobierania.
 - **[SW TYPE]:** Wybierz jeden z następujących rodzajów oprogramowania do pobrania:
 - **[SSB NVM]:** Służy do pobierania oprogramowania SSB NVM.
 - **[SSB FIRMWARE]:** Służy do pobierania oprogramowania cyfrowego, np. MPEG 2 i MPEG 4.
 - **[8051 FIRMWARE]:** Służy do pobierania danych włączania TV.
 - **[IBOARD NVM]:** Służy do pobierania ustawień TV.
 - **[IBOARD FIRMWARE]:** Służy do pobierania oprogramowania iboard.
 - **[ALL]:** Służy do pobierania wszystkich uaktualnień oprogramowania.
 - **[PROGRAM NO.]:** Służy do wyboru kanału RF do pobierania oprogramowania. Opcja ta jest dostępna tylko po ustawieniu kanału RF jako źródła pobierania. Wybierz kanał za pomocą przycisków **0-9 (Przyciski numeryczne)**.
 - **[RF TO TV]:** Służy do pobierania oprogramowania z kanału RF do TV. Opcja ta jest dostępna tylko po

ustawieniu kanału RF jako źródła pobierania.

- **[USB TO TV]:** Służy do pobierania oprogramowania z nośnika USB do TV. Opcja ta jest dostępna tylko po ustawieniu nośnika USB jako źródła pobierania. Można aktywować także za pomocą przycisku **F** na konfiguracyjnym pilocie zdalnego sterowania.



Uwaga

- Nie odłączaj nośnika danych USB podczas klonowania.
- Podczas klonowania wszystkie funkcje standardowego pilota zdalnego sterowania i przyciski na telewizorze są wyłączone.

9 Opieka zdrowotna

W tym rozdziale opisano niektóre funkcje wykorzystywane w opiece zdrowotnej.

- 1 Wejdź do menu ustawień.
- 2 Naciśnij przycisk ▲▼◀▶, aby wybrać opcję **[HEALTHCARE]**.

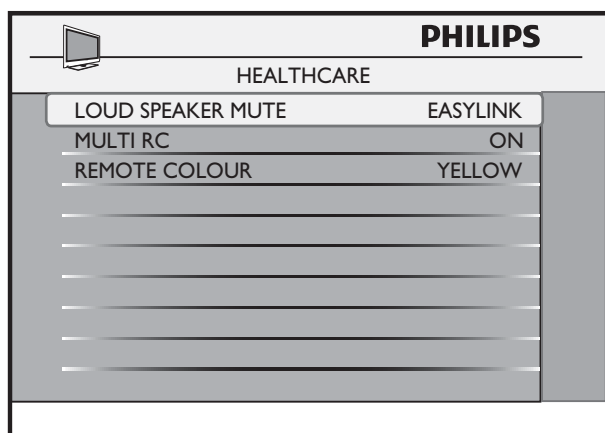

- 3 Naciśnij przycisk ►, aby wybrać jedną z następujących opcji:
 - **[LOUD SPEAKER MUTE]**: Wybierz opcję **[YES]**, aby wyciszyć głośniki TV, lub opcję **[NO]**, aby je włączyć. Wybierz opcję **[EASYLINK]**, aby włączyć głośniki urządzenia zgodnego z technologią EasyLink podłączonego do telewizora.
 - **[MULTI RC]**: Służy do włączania lub wyłączania obsługi wielu pilotów zdalnego sterowania. Wybierz opcję **[ON]**, aby włączyć obsługę wielu pilotów zdalnego sterowania, lub opcję **[OFF]**, aby ją wyłączyć. Funkcja obsługi wielu pilotów zdalnego sterowania umożliwia używanie do czterech telewizorów w jednym pomieszczeniu bez zakłóceń pilotów. Gdy funkcja obsługi wielu pilotów zdalnego sterowania jest włączona, każdy telewizor reaguje na pilota zdalnego sterowania ustawionego

na taki sam kolor, na jaki został zaprogramowany ten telewizor. Każdy z pilotów zdalnego sterowania musi zostać zaprogramowany na jeden z czterech kolorów: niebieski, żółty, zielony lub czerwony. Każdy telewizor musi zostać osobno zaprogramowany na współpracę z pilotem jednego z tych kolorów.

- **[REMOTE COLOUR]**: Służy do konfigurowania telewizora, aby reagował na pilota zdalnego sterowania określonego koloru.

10 Podłączanie urządzeń

W tej części znajduje się omówienie sposobu podłączania różnych urządzeń do określonych złączy. Dodatkowe przykłady można znaleźć w skróconej instrukcji obsługi.



Uwaga

- Do podłączenia urządzeń do telewizora mogą być używane złącza różnych typów — zależnie od dostępności i potrzeb. Wyczerpujące informacje dotyczące możliwości podłączenia urządzenia można znaleźć na stronie www.connectivityguide.philips.com.

Tylne złącza

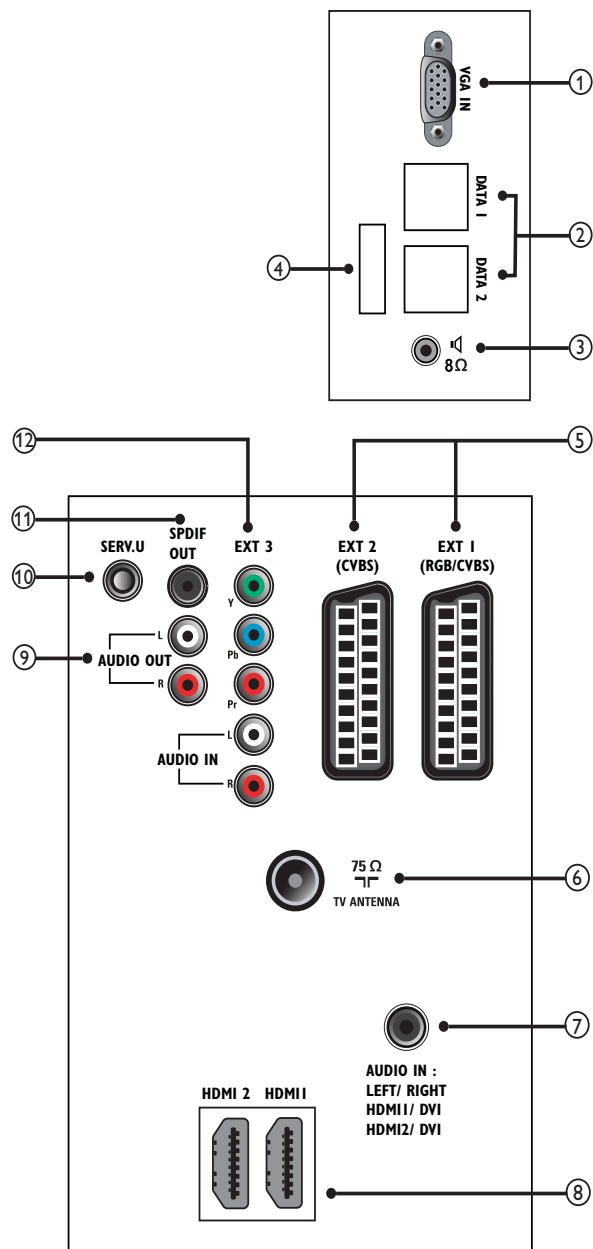

- 1 VGA IN**
Wejście wideo z komputera.
- 2 DATA 1 i DATA 2**
Pay-Per-View terminal connection.
- 3 8Ω**
1/8 inch mini-jack connection to a bathroom speaker or a healthcare pendant control (also known as pillow speaker).
- 4 Aktualizowanie oprogramowania**

- ⑤ **EXT 1 (RGB/CVBS) i EXT 2 (CVBS)**
Wejście audio i wideo z urządzeń analogowych lub cyfrowych, takich jak odtwarzacze DVD lub konsole do gier.

TV ANTENNA

Wejście sygnału z anteny, odbiornika telewizji kablowej lub satelitarnej.

AUDIO IN

Wejście audio z urządzeń wymagających oddzielnego połączenia audio, takich jak komputer.

- ⑥ **HDMI 1/HDMI 2**

Wejście audio i wideo z urządzeń cyfrowych o wysokiej rozdzielczości, takich jak odtwarzacze Blu-ray.

AUDIO OUT L/R

Analogowe złącze sygnału wyjściowego dźwięku do zestawów kina domowego i innych zestawów audio.

SERV. U

Do komunikacji poprzez protokół Serial Express i użytku przez personel serwisu.

SPDIF OUT

Cyfrowe wyjście audio do zestawów kina domowego i innych cyfrowych zestawów audio.

- ⑦ **EXT 3 (Y Pb Pr i AUDIO IN L/R)**

Wejście audio i wideo z urządzeń analogowych lub cyfrowych, takich jak odtwarzacze DVD lub konsole do gier.



Uwaga

- Nie używaj **VGA IN** i **EXT 3** jednocześnie.

Boczne złącza

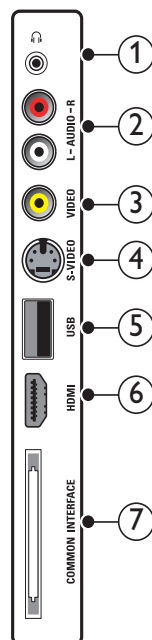

- ① **🎧 (słuchawki)**
Stereofoniczne wyjście audio do słuchawek zakładanych na głowę lub słuchawek wkładanych do ucha.
- ② **AUDIO L/R**
Wejście audio z urządzeń analogowych podłączonych do urządzenia **VIDEO**.
- ③ **VIDEO**
Kompozytowe wejście wideo z urządzeń analogowych, takich jak magnetowidy.
- ④ **S-VIDEO**
Złącze S-Video (z boku) do stosowania wraz ze złączami audio L/R do kamery wideo, konsoli do gier itp. Stosując złącza S-Video (z boku) do sygnałów wideo, nie należy stosować wejścia wideo kompozytowego (z boku) do sygnałów wideo.
- ⑤ **USB**
Wejście danych USB z urządzeń pamięci.
- ⑥ **HDMI**
Wejście audio i wideo z urządzeń cyfrowych o wysokiej rozdzielczości, takich jak odtwarzacze Blu-ray.

- ⑦ **COMMON INTERFACE**
Gniazdo modułu dostępu warunkowego (CAM).

Korzystanie z modułu dostępu warunkowego CAM

Moduł dostępu warunkowego CAM jest dostarczany przez dostawcę usługi telewizji cyfrowej w celu zdekodowania cyfrowych kanałów TV.

Uwaga

- W razie potrzeby informacje na temat sposobu wkładania karty Smart do modułu dostępu warunkowego CAM można znaleźć w dokumentacji uzyskanej od operatora.

Wkładanie i aktywacja modułu CAM

! Przestroga

- Należy postępować zgodnie z poniższymi instrukcjami. Złe włożenie modułu dostępu warunkowego (CAM) może doprowadzić do uszkodzenia samego modułu, jak również telewizora.

- 1 Wyłącz telewizor i odłącz go od zasilania.
- 2 Postępując zgodnie z instrukcjami nadrukowanymi na module, delikatnie włóż moduł do interfejsu **COMMON INTERFACE** z boku telewizora.

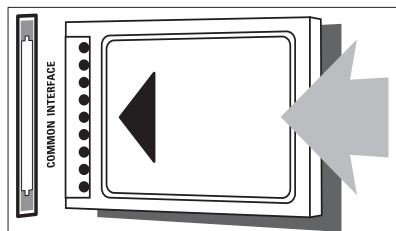

- 3 Wsuń moduł do oporu.
- 4 Ponownie podłącz telewizor do zasilania.
- 5 Włącz telewizor i poczekaj, aż moduł się włączy. Może to potrwać kilka minut.

Nie wyjmuj modułu CAM z telewizora, ponieważ spowoduje to dezaktywację usług cyfrowych.

Dostęp do usług modułu CAM

- 1 Po włożeniu i aktywowaniu karty CAM przejdź do menu ustawień.
- 2 Naciśnij przycisk **▲▼◀▶**, aby wybrać opcję **[CONFIGURATION] > [SECURITY] > [CI CARD] > [YES]**.
↳ Na ekranie pojawią się aplikacje dostarczane przez dostawcę usługi telewizji cyfrowej.

Uwaga

- Ta opcja jest dostępna w menu tylko wtedy, gdy moduł CAM zostanie poprawnie włożony oraz uruchomiony.

Korzystanie z blokady Kensington

Z tyłu telewizora znajduje się gniazdo zabezpieczenia Kensington. Pozwala ono zapobiec kradzieży poprzez pętlowanie blokady Kensington między złączem a stałym obiektem, takim jak ciężki stół.

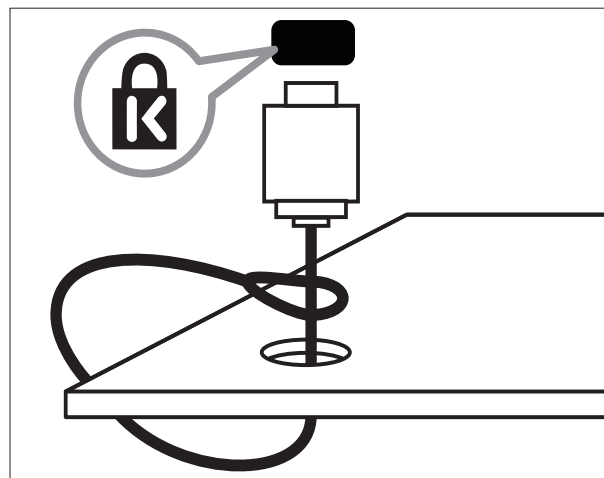

11 Informacje o produkcji

Informacje o produkcji mogą ulec zmianie bez powiadomienia. Szczegółowe informacje na temat tego produktu można znaleźć na stronie internetowej www.philips.com/support.

Obsługiwane rozdzielczości wyświetlacza

Formaty komputerowe

- Rozdzielczość — częstotliwość odświeżania:
 - 640 x 480 — 60 Hz
 - 800 x 600 — 60 Hz
 - 1024 x 768 — 60 Hz
 - 1280 x 1024 — 60 Hz (tylko HDMI)
 - 1360 x 768 — 60 Hz
 - 1920 x 1080 — 60 Hz (tylko HDMI)

Formaty obrazu wideo

- Rozdzielczość — częstotliwość odświeżania:
 - 720 x 480p przy 60 Hz
 - 720 (1440) x 480i przy 60 Hz
 - 720 x 576p przy 50 Hz
 - 720 (1440) x 576i przy 50 Hz
 - 1280 x 720p przy 60 Hz
 - 1280 x 720p przy 50 Hz
 - 1920 x 1080i przy 50 Hz, 60 Hz
 - 1920x 1080p przy 24 Hz, 25 Hz, 30 Hz, 50 Hz, 60 Hz

Multimedia

- Obsługiwane nośniki pamięci: urządzenia klasy pamięci USB1.1 i USD 2.0
- Obsługiwany format audio: MP3
- Obsługiwany format obrazów: JPEG (.jpg)
- Obsługiwany format pokazów slajdów: Philips Album Format (.alb)

Tuner/odbiór/transmisja

- Wejście antenowe: 75 omów, koncentryczne (IEC75)
- System TV: DVB-T; PAL I/BG/DK; SECAM BG/DK/I/ L/L'
- Odtwarzanie wideo: NTSC M/4.43; SECAM; PAL BG/M/N/60
- Pasma tunera: Hyperband, S-channel, UHF, VHF

Zasilanie

- Sieć: 90–270 V, 50 Hz
- Pobór mocy w trybie czuwania: < 1 W z wyświetlonym zegarem LCD.
- Temperatura otoczenia: 5–40°C

Zasilanie

- Dane głośnika: 10 W/ 6 omów
- Moc RMS głośnika wewnętrznego:
 - Impedancja: 6 omów
 - Moc: 2 x 10 W
 - Odpowiedź dźwiękowa: –3 dB, >12,5 kHz
- Słuchawki:
 - Impedancja: 16 omów
 - Moc: 2 x 50 mW
- Wzmacniacz łazienkowy:
 - Impedancja: 8 omów
 - Moc: 1 W

12 Rozwiązywanie problemów

W tej części opisano często spotykane problemy oraz sposoby ich rozwiązywania.

Problemy z włączaniem i wyłączaniem telewizora

Nie można włączyć telewizora:

- Upewnij się, że telewizor jest podłączony do gniazda sieciowego. Jeśli nadal się nie włącza, wyjmij wtyczkę z gniazda, odczekaj 60 sekund, włóż wtyczkę z powrotem do gniazda i włącz telewizor.

Telewizor nie reaguje:

- Sprawdź, czy przyciski sterujące telewizora nie są zablokowane. Wejdź do menu PBS przy użyciu pilota zdalnego sterowania PBS i odblokuj przyciski (patrz 'Włączanie lub wyłączanie przycisków sterujących na telewizorze' na str. 18) sterujące telewizora.
- Jeśli używasz pilota zdalnego sterowania gościa, sprawdź, czy pilot ten nie jest zablokowany. Wejdź do menu PBS przy użyciu pilota zdalnego sterowania PBS i włącz pilota (patrz 'Włączanie lub wyłączanie pilota zdalnego sterowania' na str. 18) zdalnego sterowania gościa.

Telewizor sam się wyłącza:

- Sprawdź ustawienia funkcji ESP i zwiększ limit czasu, jeśli chcesz, aby telewizor był dłużej (patrz 'Wybór opcji oszczędzania energii' na str. 20) włączony.

Nie można wyłączyć telewizora:

- Sprawdź, czy tryb zasilania jest ustawiony na **[FORCED ON]**. Jeśli tryb ten jest ustawiony na **[FORCED ON]**, wybierz inne ustawienie (patrz 'Ustawianie formatu obrazu' na str. 15).

Brak dostępu do menu konfiguracyjnego PBS

Do trybu konfiguracyjnego PBS nie ma dostępu za pomocą pilota zdalnego sterowania gościa:

- Sprawdź, czy nie jest włączony wysoki poziom zabezpieczeń. Za pomocą pilota zdalnego sterowania PBS ustaw w menu PBS możliwość używania pilota zdalnego (patrz 'Wybór poziomu zabezpieczeń' na str. 17) sterowania gościa.

Brak dostępu do trybu konfiguracyjnego PBS za pomocą pilota zdalnego sterowania PBS:

- Sprawdź, czy suwak z boku pilota zdalnego sterowania PBS znajduje się w pozycji (patrz 'Dostęp do menu opcji za pomocą pilota zdalnego sterowania PBS' na str. 9) **SETUP**.

Problemy z obrazem

Telewizor jest włączony, ale nie ma obrazu:

- Sprawdź, czy antena i kabel są prawidłowo podłączone do telewizora.
- Sprawdź, czy urządzenie źródłowe i protokoły komunikacyjne zostały prawidłowo wybrane.

Telewizor jest włączony, ale jakość obrazu jest niska:

- Sprawdź złącza anteny, kabla lub przystawki STB oraz, czy zostały one prawidłowo podłączone.
- Sprawdź, czy ustawienia obrazu są odpowiednie dla danego telewizora i urządzenia źródłowego.
- Nie podłączaj wejść VGA i EXT3 do telewizora jednocześnie.

Problemy z dźwiękiem

Widać obraz, ale nie ma dźwięku:

- Sprawdź, czy wszystkie kable są prawidłowo podłączone.

- Sprawdź, czy dźwięk nie został wyciszony. Jeśli tak, włącz dźwięk na danym kanale (patrz 'Wyciszanie kanału' na str. 23).
- Sprawdź, czy źródło dźwięku zostało wybrane prawidłowo (patrz 'Konfiguracja ustawień dźwięku' na str. 16).
- Jeśli telewizor został podłączony do odtwarzacza DVD za pomocą złącza HDMI, upewnij się, że wyjście odtwarzacza jest ustawione na tryb PCM.
- Sprawdź, czy opcja **[MIN VOLUME]** nie jest ustawiona na zero (patrz 'Konfiguracja ustawień dźwięku' na str. 16).

Problemy z komunikacją

Telewizor nie komunikuje się z urządzeniem zewnętrznym:

- Wybierz odpowiednie źródło komunikacji.
- Jeśli chcesz użyć karty System/SmartCard, sprawdź, czy wejście na karty jest włączone.

Pilot zdalnego sterowania gościa nie działa

Pilot zdalnego sterowania gościa nie działa:

- Wymień baterie, jeśli są słabe lub stare.
- Sprawdź, czy baterie zostały prawidłowo włożone — z uwzględnieniem biegunów +/–.
- Jeśli pilot zdalnego sterowania (patrz 'Włączanie lub wyłączanie pilota zdalnego sterowania' na str. 18) jest zablokowany, odblokuj go.

Inne problemy

Na ekranie pojawia się litera „F”:

- Oznacza to, że telewizor działa w trybie fabrycznym. Naciśnij przycisk **MENU** z

boku telewizora i przytrzymaj go przez kilka sekund, aby przestawić telewizor do trybu normalnego.

Kontakt z nami

Jeśli nie możesz rozwiązać problemu, zapoznaj się z poradnikami FAQ (najczęściej zadawane pytania) dotyczącymi tego urządzenia na stronie www.philips.com/support. Jeśli problem nadal pozostaje nierozwiązany, skontaktuj się z krajowym centrum obsługi klienta firmy Philips podanym w Dodatku.



Ostrzeżenie

- Nie próbuj naprawiać urządzenia samodzielnie. Może to spowodować poważne obrażenia, nieodwracalne uszkodzenie urządzenia oraz utratę gwarancji.



Uwaga

- Przed skontaktowaniem się z firmą Philips zapisz numer modelu i numer seryjny telewizora. Numery te są wydrukowane z tyłu telewizora i na opakowaniu.



Uwaga

- W odbiorniku występuje wysokie napięcie! Przed zdjęciem obudowy wyjmij wtyczkę z gniazda sieciowego!

13 Indeks

A

Auto SCART 19

B

Blokada Kensington 30

Blokowanie klawiatury 18

C

CAM 30

Czas pobierania 11

E

ESP 20

F

Funkcje po włączeniu

Baner kanału 15

Format obrazu po włączeniu 15

Głośność po włączeniu 14

Język dźwięku 16

Język napisów 16

Kanał po włączeniu 14

Temat TV 16

Tryb 15

Wiadomość powitalna 14

Wskaźnik głośności 15

Wyświetlanie kanałów 15

Zasilanie po włączeniu 15

G

Gniazdo na kartę 10

I

Instalowanie kanałów

Strojenie auto 21

Strojenie ręczne 22

Inteligentne zasilanie 20

J

Język

Język menu 10

Język teletekstu 22

K

Kanał

Baner kanału 15

Blokowanie kanału 22

Kanał po włączeniu 14

Kanał zakodowany 18

Nazywanie kanału 23

Pierścienie kanałów 23

Ustawianie liczby kanałów 11

Wyciszanie kanału 23

Wyświetlanie kanałów 15

Klonowanie

Klonowanie danych z TV do USB 25

Klonowanie danych z USB do TV 25

Komunikacja 10

Konfiguracja ustawień

Funkcje po włączeniu 13

Oszczędność energii 20

Ustawienia dźwięku 16

Ustawienia obrazu 16

Ustawienia sterowania 18

Ustawienia zabezpieczeń 17

Ustawienia zegara 11

Ustawienia związane z ochroną zdrowia 27

Konserwacja ekranu 5

M

Moduł dostępu warunkowego (CAM) 30

N

Niski pobór mocy w trybie czuwania 20

O

Oszczędność energii 20

P

Pierścienie kanałów 23

Pilot zdalnego sterowania

Blokada pilota zdalnego sterowania	18
Kolor pilota zdalnego sterowania	27
Pilot zdalnego sterowania gościa	9
Pilot zdalnego sterowania PBS	9
Wiele pilotów zdalnego sterowania	27
Pobieranie oprogramowania	26
Przyciski sterujące	7

R

Rozdzielczości wyświetlania	31
Rozwiązywanie problemów	32

U

Ustawienia dźwięku	16
Ustawienia obrazu	16
Ustawienia sterowania	18
Ustawienia zabezpieczeń	
Blokada pilota zdalnego sterowania	18
Blokowanie klawiatury	18
Wysoki stopień zabezpieczeń	17
Zabezpieczenia standardowe	17
Ustawienia zegara	
Czas pobierania	11
Głośność alarmu	11
Ustaw czas	11
Wyświetlanie zegara	11
Ustawienia związane z ochroną zdrowia	27

W

Wiele pilotów zdalnego sterowania	27
Wstawianie RGB	19
Wyciszanie głośnika	27
Wyjście audio/wideo	18

Z

Zasilanie	
Dane techniczne zasilania	31
ESP	20
Inteligentne zasilanie	20
Niski pobór mocy w trybie czuwania	20
Tryb	15

