

Lámhleabhar

43PFT5301
49PFT5301

PHILIPS

Ábhar

1 Turas teilifíse	4
1.1 Smart TV	4
1.2 App gallery (gailearaí na bhFeidhmchlár)	4
1.3 Físeáin ar cíos	4
1.4 An teilifís a chur ar sos agus taifeadtaí	4
1.5 Fóin chliste agus táibléid	4
2 Suiteáil	5
2.1 Léigh sábháilteacht	5
2.2 Seastán teilifíse agus gléasadh balla	5
2.3 Leideanna maidir le láithriú	5
2.4 Cábla cumhachta	5
2.5 Cábla na hAeróige	6
3 Líonra	7
3.1 Líonra agus Idirlíon	7
4 Nasc gléasanna	10
4.1 Maidir le naisc	10
4.2 CAM le cárta cliste - CI+	13
4.3 Glacadóir - Bosca Bairr	14
4.4 Córas Amharclainne Baile - HTS	15
4.5 Fóin chliste agus táibléid	17
4.6 Seinnteoir diosca Blu-ray	17
4.7 Seinnteoir DVD	18
4.8 Cluasáin	18
4.9 Consól cluiche	18
4.10 Diosca cruá USB	19
4.11 Méarchlár USB	20
4.12 Luch USB	21
4.13 Méaróg USB	21
4.14 Ceamara grianghraif	22
4.15 Camthaifeadán	22
4.16 Ríomhaire	22
5 Ag Casadh Air agus As	24
5.1 Air nó ar fuireachas	24
5.2 Méaracha teilifíse	24
5.3 Uaineadóir codlata	24
5.4 Cas as an t-amadóir	25
6 Cianrialtán	26
6.1 Forbhreathnú ar na heochracha	26
6.2 Braiteoir IR	27
6.3 Ceallraí	27
6.4 Glanadh	27
7 Cainéil	28
7.1 Suiteáil Cainéil	28
7.2 Cainéil a athrú	28
7.3 Liostaí cainéil	28
7.4 Féachaint ar chainéil	29
7.5 Téacs / Teilithéacs	31
7.6 Teilifís Idirghníomhach	32
8 Eolaire Teilifíse	34
8.1 Na rudaí a bheidh ag teastáil uait	34
8.2 Sonraí eolaire teilifíse	34
8.3 An t-eolaire teilifíse a úsáid	34
9 Taifeadadh agus Cuir Teilifís ar Sos	36
9.1 Taifeadadh	36
9.2 Cuir teilifís ar sos	37
10 Roghchlár Baile	38
10.1 Maidir leis an Roghchlár Baile	38
10.2 Oscail an roghchlár Baile	38
11 Feidhmeanna	39
12 Netflix	40
13 Naisc, Liosta	41
13.1 Athraigh go gléas	41
13.2 Roghanna d'ionchur teilifíse	41
13.3 Naisc a scanadh	41
13.4 Cluiche nó ríomhaire	41
14 Físeáin, grianghraif agus ceol	42
14.1 Ó Nasc USB	42
14.2 Ó ríomhaire	42
14.3 Barra roghchláir agus sórtáil	42
14.4 Seinn do chuid Físeán	42
14.5 Féach ar do chuid grianghraif	43
14.6 Seinn do cheol	43
15 Fóin chliste agus táibléid	44
15.1 Philips TV Remote App	44
15.2 Miracast	44
15.3 MHL	45
15.4 Smart TV	45
16 Multi Room	49
16.1 Maidir le Multi Room	49
16.2 Na rudaí a bheidh ag teastáil uait	49
16.3 Ag Úsáid Multi Room	49
17 Socruithe	51
17.1 Mear-Socruithe	51
17.2 Pictiúr	51
17.3 Fuaim	55
17.4 Éicea-socruithe	57
17.5 Socruithe ginearálta	58
17.6 Clog agus teanga	60
17.7 Rochtain uilíoch	63
18 Líonraí	65
19 Suiteáil cainéil	66
19.1 Suiteáil aeróige/cábla	66
19.2 Cóipeáil liosta cainéal	68
20 Bogearaí	70
20.1 Nuashonraigh bogearraí	70
20.2 Leagan bogearraí	70
20.3 Nuashonruithe áitiúla	70
20.4 Cuardaigh nuashonruithe OAD	70
20.5 Bogearraí foinse oscailte	71
20.6 Ceadúnas foinse oscailte	71
21 Sonraíochtaí	82
21.1 Comhshaol	82
21.2 Cumhacht	82
21.3 Glacacht	82
21.4 Cineál taispeána	83
21.5 Taifeach taispeána ionchuir	83
21.6 Toisí agus Meáchain	83
21.7 Nascacht	83
21.8 Fuaim	83
21.9 Ilmhéain	83
22 Cúnamh agus tacaíocht	85
22.1 Cláraigh do theilifís	85

22.2	Cabhair a úsáid	85
22.3	Fadhbanna	85
22.4	Cabhair Ar Líne	87
22.5	Cúram Custaiméirí / Athdheisiú	87
23	Sábháilteacht agus cúram	88
23.1	Sábháilteacht	88
23.2	Cúram scáileáin	89
24	Téarmaí Úsáide	90
25	Cóipchearta	91
25.1	MHL	91
25.2	HDMI	91
25.3	Dolby Digital Plus	91
25.4	DTS 2.0 + Digital Amach™	91
25.5	DTV _i	91
25.6	Java	91
25.7	Microsoft	91
25.8	Wi-Fi Alliance	91
25.9	Kensington	92
25.10	Bogearraí MHEG	92
25.11	Trádmharcanna eile	92
26	Séanadh maidir le seirbhísí agus/nó bogearraí arna dtairiscint ag tríú páirtithe	93
Innéacs	94	

Turas teilifíse

1.1

Smart TV

Nasc an Philips Smart LED TV seo leis an Idirlíon agus bain taineamh as gné nua teilifíse. Is féidir leat nasc sreangaithe a dhéanamh le do ródaire nó nascadh gan sreang le Wi-Fi.

Nuair atá an teilifís nasctha le do líonra baile, is féidir le fón cliste grianghraf a thaispeáint ar an teilifís, is féidir leat físeáin atá stóráilte ar do ríomhaire a sheinnt nó an teilifís a rialú le do tháibléad.

Má nascann tú do theilifís leis an Idirlíon, is féidir leat breathnú ar fhíseán ar cíos ó shiopa físeáin ar líne, an t-eolaire teilifíse ar líne a léamh nó an clár teilifíse is fearr leat a thaifeadadh ar Dhiosca Crua USB.

Cuireann na Feidhmchláir Smart TV leis an spraoi le gach cineál siamsaíochta agus seirbhísí caoithiúla.

In Cabhair, brúigh  Eochairfhocail agus cuardaigh Smart TV chun tuilleadh eolais a fháil.

1.2

App gallery (gailearaí na bhFeidhmchlár)

Oscail App gallery (gailearaí na bhFeidhmchlár) i Smart TV chun na feidhmchláir a bhrabhsáil, ar bailiúchán de láithreáin ghréasáin iad atá curtha in oiriúint don teilifís.

Tá Feidhmchláir ann chun físeán a fháil ar cíos ó shiopa físeáin ar líne agus Feidhmchláir chun breathnú ar chláir atá cailte agat.

Mura bhfuil an rud atá de dhíth ort ar fáil i nGailearaí na bhFeidhmchlár, bain triail as an nGréasán Domhanda agus scimeáil an tIdirlíon ar an teilifís.

In Cabhair, brúigh  Eochairfhocail agus cuardaigh App gallery (gailearaí na bhFeidhmchlár) chun tuilleadh eolais a fháil.

1.3

Físeáin ar cíos

Níl ort do theach a fhágáil chun féachaint ar fhíseán ar cíos. Díreach tóg amach an scannán atá uait ó do shiopa físeáin ar líne réigiúnach.

Tosaigh Smart TV agus cuir Feidhmchlár an tsiopa físeán ar leathanach tosaigh Smart TV.

Oscail an Feidhmchlár siopa físeáin, cruthaigh do

chuntas pearsanta, roghnaigh an scannán agus brúigh seinn. Níl aon útamáil le híoslódáil, is féidir leat féachaint ar an scannán láithreach*.

In Cabhair, brúigh  Eochairfhocail agus cuardaigh Físeáin ar cíos chun tuilleadh eolais a fháil.

* Ag brath ar sheirbhís fíis-sruthaithe an tsiopa físeán atá i gceist.

1.4

An teilifís a chur ar sos agus taifeadtaí

Má nascann tú Diosca Crua USB, is féidir leat craoladh a chur ar sos agus a thaifeadadh ó chainéal teilifíse digití.

Cuir do theilifís ar sos agus freagair an fón, nó díreach bíodh briseadh agat i rith cluiche spóirt. Stóráil an teilifís an craoladh ar an Diosca Crua USB agus is féidir leat féachaint air arís níos deireanaí. Nuair atá Diosca Crua USB nasctha agat, is féidir leat craoltaí digiteacha a thaifeadadh freisin. Is féidir leat taifeadadh nuair atá tú ag féachaint ar chlár, nó clár atá le craoladh sa todhchaí a sceidealú.

Chun tuilleadh eolais a fháil, i Cabhair, brúigh an eochair datha  Eochairfhocail agus déan cuardach do Cuir teilifís ar sos nó Taifeadadh.

1.5

Fóin chliste agus táibléid

Ioslódáil agus suiteáil an Philips TV Remote App. Tá sé in aisce agus ar fáil do Android agus do iOS.

Nuair atá an TV Remote App ar d'fhón cliste nó do tháibléad, bíonn tú i gceannas ar na meáin atá timpeall ort. Seol grianghraif, ceol nó físeáin chuig do scáileán mór teilifíse nó féach ar aon cheann de do chainéil teilifíse beo ar do tháibléad nó ar d'fhón. Oscail an Eolaire Teilifíse agus sceidealaiigh taifeadadh d'amárach. Déanfaidh do theilifís sa bhaile an jab duit. Is tú atá i gceannas leis an TV Remote App. B'fhéidir nach ndéanfa ach airde fuaimne na teilifíse a isliú.

Suiteáil

2.1

Léigh sábháilteacht

Léigh na treoracha sábháilteachta i dtosach sula n-úsáideann tú an teilifís.

Chun na treoracha a léamh, in Cabhair, brúigh an eochair datha  Eochairfhocail agus déan cuardach do Treoracha Sábháilteachta.

2.2

Seastán teilifíse agus gléasadh balla

Seastán teilifíse

Is féidir leat na treoracha chun an seastán teilifíse a ghléasadh a fháil sa Treoir Mhearthosaithe a tháinig leis an teilifís. Is féidir leat an treoir seo a íoslódáil ó www.philips.com sa chás gur chaill tú í.

Úsáid uimhir múnla na teilifíse chun cuardach a dhéanamh don Treoir Mearthosaithe atá le híoslódáil.

Gléasadh balla

Tá do theilifís ullamh freisin do bhrac ghléasadh balla atá oiriúnach le VESA (díoltar as féin é).

Bain úsáid as an gcód VESA seo a leanas nuair atá an gléasadh balla á cheannach agat . . .

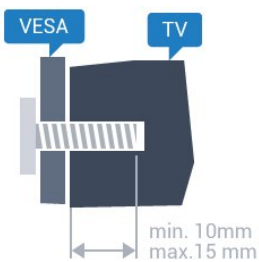

- 43PFx5301
VESA MIS-F 200x200, M6
- 49PFx5301
VESA MIS-F 400x200, M6

Ullmhúchán

Bain na 4 scriú chlaibín plaisteacha amach as na boisc shnáithithe ar chúl na teilifíse.

Cinntigh go dtéann na scriúna miotail thart ar 10mm isteach i mboisc shnáithithe na teilifíse chun an teilifís a ghléasadh ar an mbrac atá oiriúnach le VESA.

Rabhadh

Teastaíonn scileanna sainiúla chun an teilifís a ghléasadh ar an mballa agus ní ceart d'aon duine ach pearsanra atá cáilithe tabhairt faoi. Ba cheart go gcomhlíonfadh gléasadh balla na teilifíse caighdeáin sábháilteachta atá bunaithe ar mheáchan na teilifís. Léigh na réamhchúraim sábháilteachta freisin sula suífidh tú an teilifís.

Ní ghlacann TP Vision Europe B.V. le haon fhreagracht as gléasadh míchuí ná aon ghléasadh a mbeidh tionóisc nó gortú mar thoradh air.

2.3

Leideanna maidir le láithriú

- Cuir an teilifís in áit nach bhfuil solas ag lonrú go díreach ar an scáileán.
- Socraigh an teilifís suas le 15 cm ón mballa.
- Is é an t-achar is fearr le bheith ag féachaint ar an teilifís uaidh ná trí oiread méid fhiarthrasna an scáileáin. Nuair atá tú i do shuí, ba cheart go mbeadh do shúile ar an leibhéal céanna le lár an scáileáin.

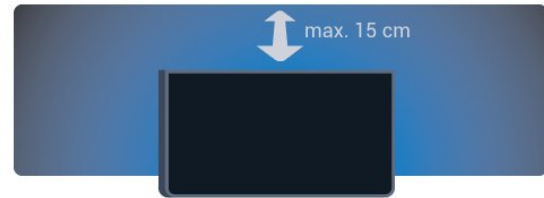

2.4

Cábla cumhachta

- Cuir isteach an cábla cumhachta sa nascóir **POWER** ar chúl na teilifíse.
- Bí cinnte go bhfuil an cábla cumhachta curtha isteach go daingean sa nascóir.
- Bí cinnte gur féidir leat rochtain a fháil i gcónaí ar an bpluga cumhachta sa soicéad balla.
- Nuair a díphlugáilann tú an cábla cumhachta, tarraing an pluga i gcónaí, ná tarraing an cábla go deo.

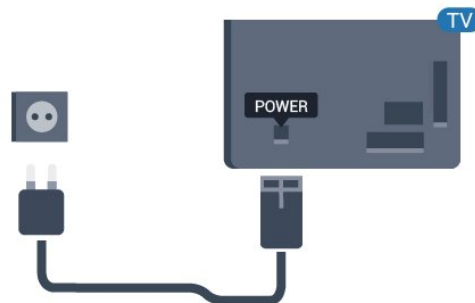

Don tsraith 5362

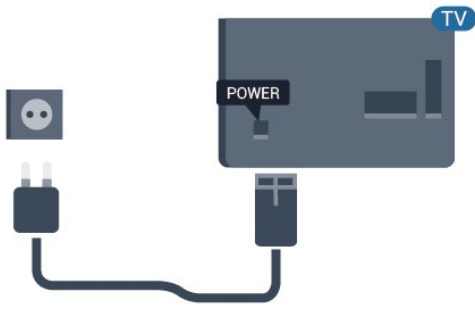

D'ainneoin go bhfuil tomhaltas cumhachta an-íseal ag an teilifís seo nuair atá sé ar fuireachas, bain amach an cábla cumhachta chun fuinneamh a shábháil mura mbeidh an teilifís in úsáid ar feadh tréimhse fada.

Chun tuilleadh eolais a fháil, in **Cabhair**, brúigh an eochair datha **Eochairfhocail** agus déan cuardach do Casadh air.

2.5

Cábala na hAeróige

Cuir isteach pluga na haeróige go daingean sa soicéad Aeróige ar chúl na teilifíse.

Is féidir leat d'aeróg féin a nascadh nó nasc a dhéanamh le comhartha aeróige ó chóras dáilte aeróige. Úsáid nascóir aeróige IEC Coax 75 Ohm RF.

Úsáid an nasc aeróige seo do chomharthaí ionchuir DVB-T agus DVB-C.

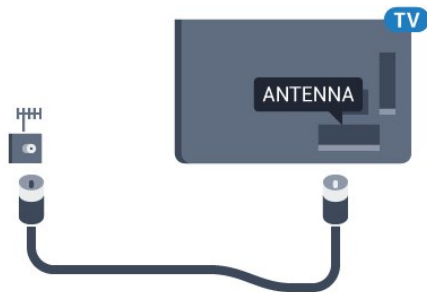

Don tsraith 5362

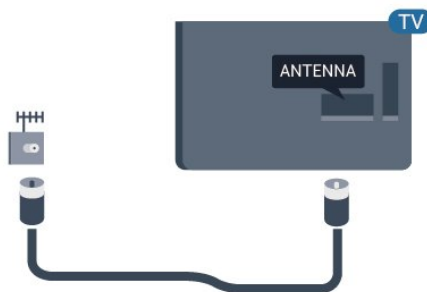

Líonra

3.1

Líonra agus Idirlíon

Líonra baile

Ní mór do do theilifís a bheith nasctha leis an Idirlíon chun leas a bhaint as cumais iomlána an Philips TV.

Nasc an teilifís le líonra baile a bhfuil nasc ardluais don Idirlíon aige. Is féidir leat do theilifís a nascadh le do ródaire líonra gan sreang nó sreangaithe.

Nasc le líonra

Nasc gan sreang

Na rudaí a bheidh ag teastáil uait

Teastaíonn ródaire Wi-Fi a bhfuil nasc don Idirlíon aige chun an teilifís a nascadh leis an Idirlíon gan sreang.



Úsáid nasc ardluais (leathanbhanda) leis an Idirlíon.



Déan an nasc

Gan sreang

Chun nasc gan sreang a dhéanamh...

- 1 - Bí cinnte go bhfuil ródaire do líonra gan sreang casta air.
- 2 - Brúigh , roghnaigh Líonra agus brúigh  (deas) chun an roghchlár a oscailt.
- 3 - Roghnaigh **Nasc le líonra** agus brúigh **OK**.
- 4 - Roghnaigh **Gan sreang** agus brúigh **OK**.
- 5 - Clliceáil ar do líonra gan sreang sa liosta de na líonraí a aimsíodh. Mura bhfuil do líonra sa liosta mar go bhfuil ainm an líonra i bhfolach (chas tú as craoladh SSID an ródaire), roghnaigh **Iontráil de Láimh** chun ainm an líonra a chur isteach tú féin.
- 6 - Ag brath ar chineál an ródaire, cuir isteach d'eochar criptithe - WEP, WPA nó WPA2. Más rud é gur chuir tú isteach an eochar chriptithe don líonra



seo cheana féin, is féidir leat **Déanta** a roghnú chun an nasc a dhéanamh láithreach.

Má thacaíonn do ródaire le WPS nó le WPS PIN, roghnaíonn tú **WPS**, **WPS PIN** nó **Caighdeánach**. Déan do roghna agus brúigh **OK**.

7 - Taispeánfar teachtaireacht nuair a dhéanfar an nasc.



WPS

Má tá WPS ag do ródaire, is féidir leat nascadh leis an ródaire go díreach gan scanadh a dhéanamh do líonraí. Má tá gléasanna agat i do líonra gan sreang a úsáideann an córas slándála criptithe WEP, ní féidir leat WPS a úsáid.

- 1 - Brúigh , roghnaigh Líonra agus brúigh  (deas) chun an roghchlár a oscailt.
- 2 - Roghnaigh **Nasc le líonra** agus brúigh **OK**.
- 3 - Roghnaigh **WPS** agus ansin brúigh **OK**.
- 4 - Téigh go dtí an ródaire, brúigh an cnaipe WPS agus téigh ar ais go dtí an teilifís laistigh de 2 nóiméad.
- 5 - Clliceáil **Nasc** chun an nasc a dhéanamh.
- 6 - Taispeánfar teachtaireacht nuair a dhéanfar an nasc.

WPS le cód PIN

Má tá WPS a bhfuil cód PIN air ag do ródaire, is féidir leat nascadh go díreach leis an ródaire gan scanadh a dhéanamh do líonraí. Má tá gléasanna agat i do líonra gan sreang a úsáideann an córas slándála criptithe WEP, ní féidir leat WPS a úsáid.

- 1 - Brúigh , roghnaigh Líonra agus brúigh  (deas) chun an roghchlár a oscailt.
- 2 - Roghnaigh **Nasc le líonra** agus brúigh **OK**.
- 3 - Roghnaigh **WPS le cód PIN** agus brúigh **OK**.
- 4 - Scríobh síos an cód PIN a bhfuil 8 digit ann atá ar taispeáint ar an scáileán agus cuir isteach i mbogearraí an ródaire ar do ríomhaire é. Faigh comhairle ó threoirleabhar an ródaire faoin áit a bhfuil an cód PIN le cur isteach i mbogearraí an ródaire.
- 5 - Clliceáil **Nasc** chun an nasc a dhéanamh.
- 6 - Taispeánfar teachtaireacht nuair a dhéanfar an nasc.

Fabhtcheartú

Níor aimsíodh an líonra gan sreang nó tá sé díchumtha

- Tá oighinn micreathonnacha, fóin DECT nó gléasanna eile Wi-Fi 802.11b/g/n i do chomharsanacht in ann cur isteach ar an líonra gan sreang.
- Bí cinnte go ligeann na ballaí dóiteáin i do líonra rochtain ar nasc gan sreang na teilifíse.

• Mura n-oibreoidh an líonra gan sreang i gceart i do theach, bain triail as an líonra sreangaithe a shuiteáil.

Ní oibríonn an Idirlíon

• Má tá an nasc don ródaire ag obair i gceart, seiceáil nasc an ródaire don Idirlíon.

Tá an ríomhaire agus an nasc Idirlín mall

• Féach i dtreoirleabhar úsáideora do ródaire gan sreang chun eolas a fháil maidir le raon laistigh, ráta aistrithe nó fachtóirí eile a bhaineann le caighdeán an chomhartha.

• Úsáid nasc Idirlín ardluais (leathanbhanda) do do ródaire.

DHCP

• Má theipeann ar an nasc, is féidir leat socrú DHCP (Prótacal Óstchumraíochta Dinimiciúla) an ródaire a sheiceáil. Ba cheart go mbeadh DHCP casta air.

Nasc sreangaithe

Na rudaí a bheidh ag teastáil uait

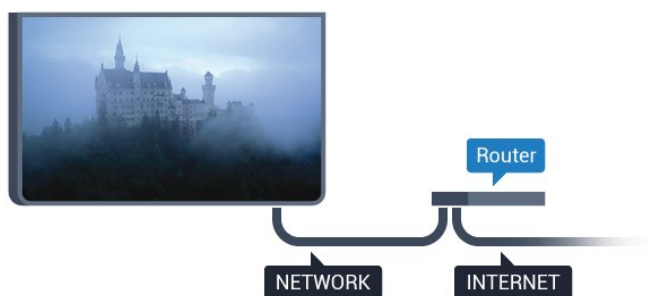

Teastaíonn ródaire líonra uait atá nasctha leis an an Idirlíon chun an teilifís a nascadh leis an Idirlíon.

Úsáid nasc ardluais (leathanbhanda) leis an Idirlíon.



Déan an nasc

Chun nasc sreangaithe a dhéanamh...

- 1 - Nasc an ródaire leis an teilifís le cábla líonra (cábla Ethernet**).
- 2 - Bí cinnte go bhfuil an ródaire casta air.
- 3 - Brúigh , roghnaigh Líonra agus brúigh  (deas) chun an roghchlár a oscailt.
- 4 - Roghnaigh Nasc le líonra agus brúigh OK.
- 5 - Roghnaigh Sreangaithe agus brúigh OK. Déanann an teilifís cuardach leanúnach don nasc líonra.
- 6 - Taispeánfar teachtaireacht nuair a dhéanfar an nasc.

Má theipeann ar an nasc, is féidir leat socrú DHCP an ródaire a sheiceáil. Ba cheart go mbeadh DHCP casta air.



**Chun rialacháin EMC a chomhlíonadh, úsáid cábla Ethernet FTP Cat. 5E díonta.

Socruithe líonra

Socruithe líonra amhairc

Is féidir leat gach socrú líonra reatha a fheiceáil anseo. An seoladh IP agus MAC, neart an chomhartha, luas, modh criptithe, etc.



Chun na socruithe líonra reatha a fheiceáil...

- 1 - Brúigh , roghnaigh Líonra agus brúigh  (deas) chun an roghchlár a oscailt.
- 2 - Roghnaigh Féach ar shocruithe líonra agus brúigh OK.
- 3 - Brúigh , arís agus arís eile, más gá, chun an roghchlár a dhúnadh.

Cumraíocht líonra

Mar rogha air sin, más ardúsáideoir tú agus má tá uait do líonra a shuiteáil le seolachán IP Statach, athraigh socrú na teilifíse go IP Statach.



Chun an teilifís a shocrú go IP Statach...

- 1 - Brúigh , roghnaigh Líonra agus brúigh  (deas) chun an roghchlár a oscailt.
- 2 - Roghnaigh Cumraíocht líonra agus brúigh OK.
- 3 - Roghnaigh IP Statach agus brúigh OK chun Cumraíocht IP Statach a chumasú.
- 4 - Roghnaigh Cumraíocht IP Statach agus cumraigh an nasc.
- 5 - Is féidir leat an uimhir a shocrú don Seoladh IP, Netmask, Gateway, DNS 1, nó DNS 2.
- 6 - Brúigh , arís agus arís eile, más gá, chun an roghchlár a dhúnadh.

Cas Air le Wi-Fi (WoWLAN)

Is féidir leat an teilifís seo a chasadh air ó d'fhón cliste nó do thaibléad má tá an teilifís i staid fuireachais. Ní mór an socrú Cas air le Wi-Fi (WoWLAN) a bheith casta air.



Chun athrú go WoWLAN..

- 1 - Brúigh , roghnaigh Líonra agus brúigh  (deas) chun an roghchlár a oscailt.
- 2 - Roghnaigh Cas air le Wi-Fi (WoWLAN) agus brúigh OK.
- 3 - Roghnaigh Air agus brúigh OK.
- 4 - Brúigh , arís agus arís eile, más gá, chun an roghchlár a dhúnadh.

Rindreálaí Meán Digiteach - DMR

Mura seinneann do chomhaid meán ar do theilifís, cinntigh go bhfuil an Rindreálaí Meán Digiteach casta air. Bíonn DMR casta air mar réamhshocrú.



Chun DMR a chasadh air...

- 1 - Brúigh , roghnaigh **Líonra** agus brúigh  (deas) chun an roghchlár a oscailt.
- 2 - Roghnaigh **Rindreálaí Meán Digiteach - DMR** agus brúigh **OK**.
- 3 - Roghnaigh **Air** agus brúigh **OK**.
- 4 - Brúigh  (clé), arís agus arís eile, más gá, chun an roghchlár a dhúnadh.

Cas air nasc Wi-Fi

Is féidir leat an nasc Wi-Fi a chasadh air nó as ar do theilifís.



Chun Wi-Fi a chasadh air...

- 1 - Brúigh , roghnaigh **Líonra** agus brúigh  (deas) chun an roghchlár a oscailt.
- 2 - Roghnaigh **Wi-Fi Air/As** agus brúigh **OK**.
- 3 - Roghnaigh **Air** agus brúigh **OK**.
- 4 - Brúigh  (clé), arís agus arís eile, más gá, chun an roghchlár a dhúnadh.

Cas air Wi-Fi Miracast

Cas air Wi-Fi Miracast chun scáileán d'fhón cliste, taibléad nó ríomhaire a roinnt ar an teilifís.

Chun Miracast a chasadh air...



- 1 - Brúigh , roghnaigh **Líonra** agus brúigh  (deas) chun an roghchlár a oscailt.
- 2 - Roghnaigh **Wi-Fi Miracast** agus brúigh **OK**.
- 3 - Roghnaigh **Air** agus brúigh **OK**.
- 4 - Brúigh  (clé), arís agus arís eile, más gá, chun an roghchlár a dhúnadh.

Chun tuilleadh eolais a fháil, in **Cabhair**, brúigh an eochair datha  **Eochairfhocail** agus déan cuardach do **Miracast™**, cas air.

Athshocraigh nasc Wi-Fi Miracast

Glan an liosta gléasanna nasctha agus blocáilte a n-úsáidtear le Miracast.



Chun nasc Miracast a ghlanadh...

- 1 - Brúigh , roghnaigh **Líonra** agus brúigh  (deas) chun an roghchlár a oscailt.
- 2 - Roghnaigh **Athshocraigh Wi-Fi Miracast** agus brúigh **OK**.
- 3 - Roghnaigh **Glan ar fad** agus brúigh **OK**.
- 4 - Brúigh  (clé), arís agus arís eile, más gá, chun an roghchlár a dhúnadh.

Socruithe líonra

Má tá níos mó ná teilifís amháin i do líonra baile agat, is féidir leat ainm uathúil a thabhairt don teilifís.



Chun ainm na teilifíse a athrú...

- 1 - Brúigh , roghnaigh **Líonra** agus brúigh  (deas) chun an roghchlár a oscailt.
- 2 - Roghnaigh **Ainm an líonra teilifíse** agus brúigh **OK**.
- 3 - Cuir isteach an t-ainm leis an méarchlár ar an scáileán.
- 4 - Roghnaigh **Déanta** chun an t-athrú a dheimhniú.
- 5 - Brúigh  (clé), arís agus arís eile, más gá, chun an roghchlár a dhúnadh.

Socruithe Netflix

Le **Socruithe Netflix**, is féidir leat an uimhir ESN a fheiceáil nó an gléas Netflix a dhíghníomhachtú.



Chun socruithe Netflix a chur isteach...

- 1 - Brúigh , roghnaigh **Líonra** agus brúigh  (deas) chun an roghchlár a oscailt.
- 2 - Roghnaigh **Socruithe Netflix** agus brúigh **OK**.
- 3 - Brúigh  (clé), arís agus arís eile, más gá, chun an roghchlár a dhúnadh.

Glan cuimhne Idirlín

Le **Glan Cuimhne Idirlín**, is féidir leat gach comhad Idirlín agus logáil isteach atá stóráilte ar do theilifís, cosúil le pasfhocail, fianáin nó stair, a ghlanadh.

Chun an chuimhne Idirlín a ghlanadh...

- 1 - Brúigh , roghnaigh **Líonra** agus brúigh  (deas) chun an roghchlár a oscailt.
- 2 - Roghnaigh **Glan Cuimhne Idirlín** agus brúigh **OK**.
- 3 - Roghnaigh **OK** chun deimhniú.
- 4 - Brúigh  (clé), arís agus arís eile, más gá, chun an roghchlár a dhúnadh.

Comhroinnt comhad

Tá an teilifís in ann nascadh le gléasanna eile i do líonra gan sreang, cosúil le do ríomhaire nó d'fhón cliste. Is féidir leat ríomhaire a úsáid a bhfuil Microsoft Windows nó Apple OS X air.

Is féidir leat grianghraif, ceol agus fiseáin atá stóráilte ar do ríomhaire a oscailt ar an teilifís seo.

Nasc gléasanna

4.1

Maidir le nasc

Treoir maidir le nascacht

Nasc gléas leis an teilifís i gcónaí leis an nasc is airde caighdeán atá ar fáil. Anuas air sin, úsáid cáblaí ar chaighdeán maith chun a chinntiú go mbeidh aistriú maith pictiúr agus fuaimeanna ann.

Nuair a nascann tú gléas, aithníonn an teilifís a chineál agus tugann sé ainm cineáil ceart do gach gléas. Is féidir leat an t-ainm cineáil a athrú más mian leat. Má shocraítear ainm cineáil ceart do ghléas, athraíonn an teilifís go huathoibríoch go dtí na socruithe teilifíse is fearr a fheileann di nuair a athraíonn tú go dtí an gléas seo sa roghchlár Foinsí.

Má tá cabhair ag teastáil uait chun roinnt gléasanna a nascadh leis an teilifís, is féidir leat cuairt a thabhairt ar threoir nascachta Philips TV. Tugann an treoir eolas maidir leis an gcaoi nascadh agus maidir leis na cáblaí atá le húsáid.

Téigh go dtí www.connectivityguide.philips.com

Port aeróige

Má tá Bosca bairr (glacadóir digiteach) nó Taifeadán agat, nasc cáblaí na haeróige chun comhartha na haeróige a rith tríd an mBosca bairr agus/nó an Taifeadán i dtosach sula n-iontrálfaidh sé an teilifís. Ar an gcaoi sin, is féidir leis an aeróg agus an Bosca bairr cainéil bhreise fhéideartha a sheoladh go dtí an Taifeadán le haghaidh a dtaifeadta.

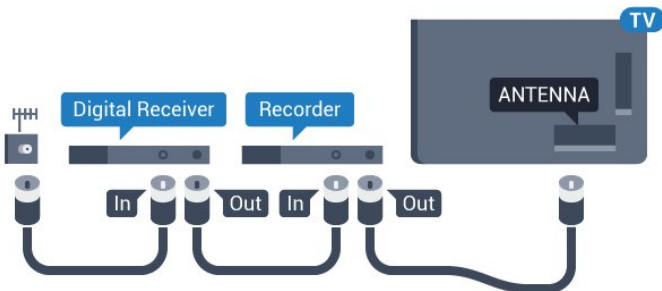

Don tsraith 5362

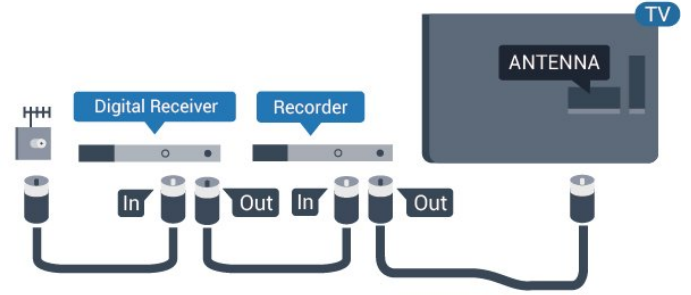

Poirt HDMI

Cáilíocht HDMI

Bíonn an caighdeán pictiúir agus fuaime is fearr ann le nasc HDMI. Bíonn na comharthaí físe agus fuaime araon le chéile in aon chábla HDMI amháin. Úsáid cábla HDMI le haghaidh comhartha teilifíse.

Úsáid cábla HDMI Ardluais chun an t-aistriú comhartha is fearr a fháil agus ná húsáid cábla HDMI níos faide ná 5 m.

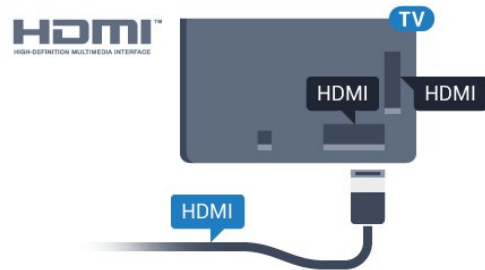

Don tsraith 5362

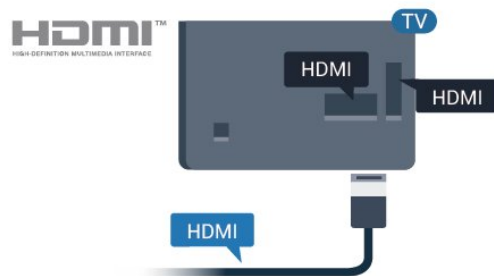

Cosaint ar chóipeáil

Tacaíonn cáblaí HDMI le HDCP (Cosaint Ábhar Digiteach Ard-Leitheadbhanda). Is comhartha chosaint ar chóipeáil HDCP a chuireann cosc ar chóipeáil ábhar ó dhiosca DVD nó Diosca Blu-ray. Tagraítear dó fresin mar DRM (Bainistíocht Ceart Digiteach).

HDMI ARC

Níl HDMI ARC ach ag HDMI 2 ar an teilifís (Cainéal Fille Fuaim).

Má tá an nasc HDMI ARC ag an ngléas freisin, ar gnách gur Córas Amharclainne Baile (HTS) é, nasc le HDMI 2 ar an teilifís seo é. Ní chaithfidh an cábla fuaim breise a sheolann fuaim na teilifíse go dtí an HTS a bheith agat nuair atá nasc HDMI ARC ann. Tá an dá chomhartha sa nasc HDMI ARC.

HDMI MHL

Is féidir leat a bhfuil le feiceáil ar d'fhón cliste Android nó ar do thaibléad a sheoladh chuig scáileán teilifíse le HDMI MHL.

Tá MHL 2.0 (Mobile High-Definition Link) istigh leis an nasc HDMI 1 ar an teilifís seo.

Baineann an-chobhsaíocht agus leithead banda leis an nasc sreangaithe seo, mar aon le haga folaigh íseal, gan aon briseadh isteach gan sreang mar aon le hatáirgeadh fuaim ar chaighdeán maith. Anuas air sin, luchtóidh an nasc MHL ceallra d'fhón cliste nó do thaibléad. Bíodh is go bhfuil sé nasctha, ní bheidh do ghléas soghluaiste ag luchtú nuair atá an teilifís ar fuireachas.

Bí ar an eolas faoin gcábla MHL fulangach atá feiliúnach do do ghléas soghluaiste. Tabhair faoi deara go háirithe an cinéal nascóra atá de dhíth ort chun nascadh le d'fhón cliste nó do thaibléad leis an nascóir HDMI don theilifís ar thaobh amháin.

Is trádmharcanna de chuid an MHL, LLC iad MHL, Mobile High-Definition Link agus Lógó MHL.



HDMI CEC - EasyLink

EasyLink

Bíonn an caighdeán pictiúir agus fuaim is fearr ann le nasc HDMI. Bíonn na comharthaí físe agus fuaim araon le chéile in aon chábla HDMI amháin. Úsáid an cábla HDMI le haghaidh comharthaí teilifíse Ardghléine (HD). Úsáid cábla HDMI Ardluais chun an t-aistriú comhartha is fearr a fháil agus ná húsáid cábla HDMI níos faide ná 5 m.

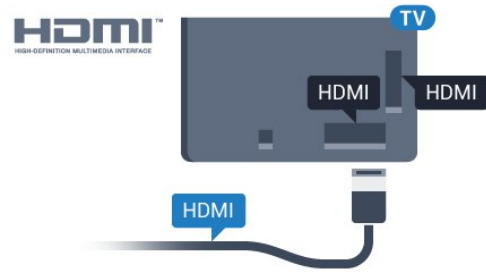

Don tsraith 5362

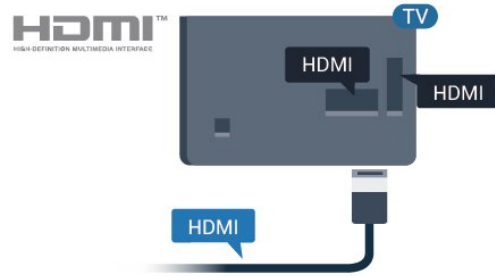

EasyLink HDMI CEC

Má tá do ghléasanna nasctha le HDMI agus má tá EasyLink acu, is féidir leat iad a oibriú leis an gceanrialtán teilifíse. Ní mór EasyLink HDMI CEC a chasadh air ar an teilifís agus ar an ngléas nasctha.

Is féidir leat gléas nasctha a oibriú le cianrialtán na teilifíse le EasyLink. Úsáideann EasyLink HDMI CEC (Consumer Electronics Control) chun cumarsáid a dhéanamh leis na gléasanna nasctha. Ní mór do ghléasanna tacú le HDMI CEC agus a bheith nasctha le nasc HDMI.

Suiteáil EasyLink

Tagann an teilifís le EasyLink casta air. Bí cinnte go bhfuil na socruithe HDMI CEC suiteáilte i gceart ar na gléasanna EasyLink atá nasctha. Tá an seans ann nach n-oibreoidh EasyLink le gléasanna ó bhrendaí eile.

HDMI CEC ar bhrendaí eile

Tá ainmneacha éagsúla ag feidhmiúlacht HDMI CEC ar bhrendaí éagsúla. Seo roinnt samplaí: Anynet, Aquos Link, Bravia Theatre Sync, Kuro Link, Simplink agus Viera Link. Níl gach branda comhoiriúnach go hiomlán le EasyLink.

Is lena n-úinéirí faoi seach ainmneacha branda HDMI CEC .

Gléasanna a oibriú

Chun gléas atá nasctha le HDMI a oibriú agus é a shuiteáil le EasyLink, roghnaigh an gléas nó a ghníomhaíocht sa liosta nasc teilifíse. Brúigh  **SOURCES** , roghnaigh gléas atá nasctha le nasc HDMI agus brúigh OK.

Chomh luath is a bheidh an gléas roghnaithe, is féidir le cianrialtán na teilifíse an gléas a rialú. Mar sin féin, ní chuirtear ar aghaidh chuig an ngléas na heochracha **HOME** agus **OPTIONS** agus roinnt méaracha teilifíse eile.

Mura bhfuil an eochair atá uait ar chianrialtán na teilifíse, is féidir leat an eochair a roghnú sa roghchlár Roghanna.

Brúigh **OPTIONS** agus roghnaigh **Rialuithe** ar an mbarrchlár. Roghnaigh an eochair gléis atá uait ar an scáileán agus brúigh **OK**.

Tá an seans ann nach mbeidh roinnt méaracha gléis an-sainiúil ar fáil sa roghchlár Rialtáin.

Ní fhreagróidh ach gléasanna a thacaíonn leis an bhfeidhm cianrialtán EasyLink do chianrialtán na teilifíse.

EasyLink Air nó As

Is féidir leat EasyLink a chasadh air nó as. Bíonn na socruithe EasyLink casta air ar an teilifís mar réamhshocrú.

Chun EasyLink a chasadh as go hiomlán...

- 1 - Brúigh **Settings**, roghnaigh **Socruithe Ginearálta** agus brúigh **➤** (deas) chun an roghchlár a oscailt.
- 2 - Roghnaigh **EasyLink**, brúigh **➤** (deas) agus roghnaigh **EasyLink** céim amháin eile.
- 3 - Roghnaigh **As**.
- 4 - Brúigh **◀** (clé), arís agus arís eile, más gá, chun an roghchlár a dhúnadh.

Cianrialtán EasyLink

Má theastaíonn uait go mbeidh cumarsáid idir gléasanna ach níl tú ag iarraidh iad a oibriú le cianrialtán na teilifíse, is féidir leat Cianrialtán EasyLink a chasadh as leis féin.

Chun Cianrialtán EasyLink a chasadh air nó as...

- 1 - Brúigh **Settings**, roghnaigh **Socruithe Ginearálta** agus brúigh **➤** (deas) chun an roghchlár a oscailt.
- 2 - Roghnaigh **EasyLink > Cianrialtán Easylink**, agus brúigh **OK**.
- 3 - Roghnaigh **Air nó As** agus brúigh **OK**.
- 4 - Brúigh **◀** (clé), arís agus arís eile, más gá, chun an roghchlár a dhúnadh.

Pixel Plus Link

D'fhéadfadh a bpróiseáil chaighdeán pictiúr féin a bheith ag roinnt gléasanna, mar shampla DVD nó seinnteoir Diosca Blu-ray. Ba cheart próiseáil pictiúr na ngléasanna seo a dhíchumasú chun go seachnófaí droch-chaighdeán pictiúr mar gheall ar thrasnaíocht leis an bpróiseáil teilifíse. Bíonn Pixel Plus Link casta

air ar an teilifís nuair a cheannaítear í agus díchumasaíonn sé próiseáil chaighdeán pictiúr na ngléasanna Philips a nascadh leis an teilifís le gairid.

Chun **Pixel Plus Link** a chasadh air nó as...

- 1 - Brúigh **Settings**, roghnaigh **Socruithe ginearálta** agus brúigh **➤** (deas) chun an roghchlár a oscailt.
- 2 - Roghnaigh **EasyLink > Pixel Plus Link** agus brúigh **OK**.
- 3 - Roghnaigh **Air nó As** agus brúigh **OK**.
- 4 - Brúigh **◀** (clé), arís agus arís eile, más gá, chun an roghchlár a dhúnadh.

Uath-chasadh as gléasanna

Is féidir leat an teilifís a shocrú chun na gléasanna comhoiriúnacha HDMI-CEC a chasadh as murab iad an fhoinsé ghníomhach. Athraíonn an teilifís an gléas nasctha go fuireachas tar éis dó a bheith neamhghníomhach ar feadh 10 nóiméad.

Cosaint ar chóipeáil

Tacaíonn cáblaí DVI agus HDMI le HDCP (Cosaint Ábhar Digiteach Ard-Leitheadbhanda). Is comhartha chosaint ar chóipeáil HDCP a chuireann cosc ar chóipeáil ábhar ó dhiosca DVD nó Diosca Blu-ray. Tagraítear dó fresin mar DRM (Bainistíocht Ceart Digiteach).

Y Pb Pr – Comhpháirt

Is Is nasc ardchaighdeán Y Pb Pr Fís Chomhpháirte.

Is féidir an nasc YPbPr a úsáid le haghaidh comharthaí teilifíse Ardghléine (HD). Cuir isteach na comharthaí Fuaime Clé agus Deas in aice leis na comharthaí Y, Pb agus Pr.

Meaitseáil do dhathanna nascóra YPbPr (uaine, gorm, dearg) leis na plugaí cábla nuair a nascann tú. Úsáid cábla Fuaime Deas/Clé cinch má tá fuaim ag do ghléas freisin.

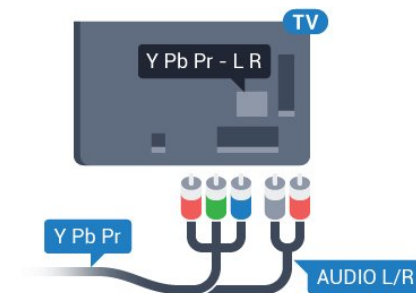

Don tsraith 5362

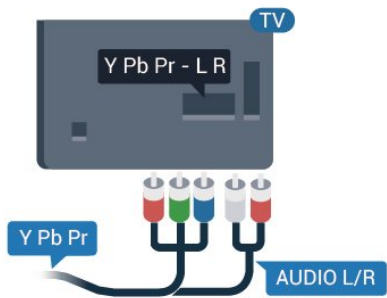

CVBS - Fuaim Clé Deas

Is nasc ar ardchaighdeán CVBS - Fís Ilchodach. Tá na comharthaí Fuaim Clé agus Deas in aice leis an gcomhartha CVBS.

- Roinneann Y an seac céanna le CVBS.
- Roinneann Comhpháirt agus Ilchodach seaiceanna fuaim.

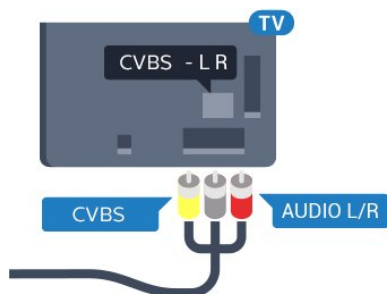

Don tsraith 5362

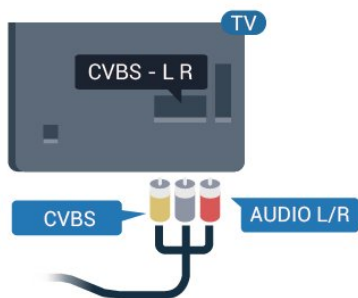

Fuaim Amach - Optúil

Nasc fuaim ar ardchaighdeán é Fuaim Amach - Optúil.

Tá an nasc optúil seo in ann 5.1 cainéal fuaim a iompar. Mura bhfuil aon nasc HDMI ARC ar do ghléas, ar ghnách gur Córas Amharclainne Baile (HTS) é, is féidir leat an nasc seo a úsáid leis an nasc Fuaim Isteach - Optúil ar an HTS. Seolann an nasc Fuaim Amach - Optúil an fhuaim ón teilifís go dtí an HTS.

Is féidir leat cineál an chomhartha fuaim amach a shocrú chun dul in oiriúint do chumais fuaim do Chóras Amharclainne Baile.

Chun tuilleadh eolais a fháil, in **Cabhair**, brúigh an eochair datha **— Eochairfhocail** agus déan cuardach do **Shocruithe Fuaim Amach**.

Mura mbeidh an fhuaim ag meaitseáil an fhís ar an scáileán, is féidir leat an sioncronú fuaim go fíís a choigeartú.

Chun tuilleadh eolais a fháil, in **Cabhair**, brúigh an eochair datha **— Eochairfhocail** agus déan cuardach do **Sionc Fuaim le Fíís**.

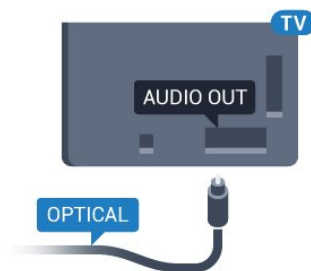

Don tsraith 5362

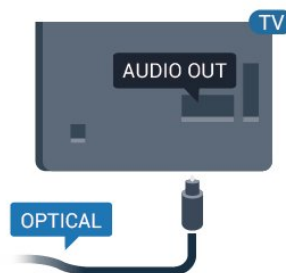

4.2

CAM le cárta cliste - CI+

CI+

Tá an teilifís seo réidh do Rochtain Choinníollach CI+.

Is féidir leat féachaint ar scothchláir HD, cosúil le scannáin agus cláir spóirt atá curtha ar fáil ag oibritheoirí teilifíse digítí i do réigiún le CI+. Scrobhann oibritheoirí teilifíse na cláir seo agus díscrobhann modúl CI+ réamhíoctha iad.

Cuireann oibritheoirí teilifíse digítí modúl CI+ (Modúl Rochtana Coinníollaí - CAM) ar fáil, agus cárta cliste a ghabhann leis, nuair a dhéanann tú suibscríbhinn dá scothchláir. Bíonn ardleibhéal cosanta ar chóipeáil ag an cláir seo.

Déan teagmháil le oibritheoir teilifíse digítí le haghaidh tuilleadh eolais maidir le téarmaí agus coinníollacha.



Cárta cliste

Cuireann oibritheoirí teilifíse digitéil modúl CI+ (Modúl Rochtana Coinníolláí - CAM) ar fáil, agus cárta cliste a ghabhann leis, nuair a dhéanann tú suibscríbhinn dá scothchláir.

Cuir an cárta cliste isteach sa mhodúl CAM. Féach ar an treoir a fuair tú ón oibritheoir.

Chun an CAM a chur isteach sa teilifís...

1 - Beidh an modh ceart chun an CAM a chur isteach le feiceáil ar an gCAM. Má chuireann tú isteach mícheart é, d'fhéadfá damáiste a dhéanamh don CAM agus don teilifís.

2 - Agus tú ag féachaint ar chúl na teilifíse, agus aghaidh an CAM i do threo, cuir an CAM isteach go réidh sa slótán COMMON INTERFACE.

3 - Brúigh an CAM isteach chomh fada is a rachaidh sé. Fág sa slótán go buan é.

Nuair chasann tú air an teilifís, d'fhéadfadh roinnt nóiméad a bheith i gceist sula ngníomhachtófar an CAM. Má chuirtear CAM isteach agus má íoctar na táillí suibscríbhíne (bíonn modhna suibscríbhíne éagsúla ann), is féidir leat féachaint ar na cainéil scrofa a dtacaíonn an cárta cliste CAM leo.

Is do do theilifís amháin an CAM agus an cárta cliste. Má bhaineann tú an CAM amach, ní bheidh tú in ann féachaint ar na cainéil scrofa a dtacaíonn CAM leo.

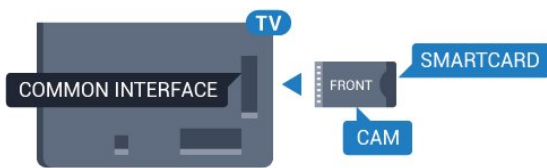

Don tsraith 5362

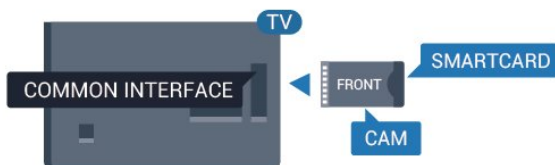

Pasfhocail agus cóid PIN

Ní mór duit cód PIN a chur isteach i gcás roinnt CAManna chun féachaint ar a chainéil. Nuair a shocraíonn tú an cód PIN don CAM, molaimid duit an cód céanna a úsáid is atá in úsáid agat chun an teilifís a dhíghlasáil.

Chun an cód PIN a shocrú don CAM...

1 - Brúigh SOURCES .

2 - Clliceáil ar an gcineál cainéil atá in úsáid agat don CAM.

3 - Brúigh OPTIONS agus roghnaigh Comhéadan Coiteann.

4 - Roghnaigh oibritheoir teilifíse an CAM. Is ón oibritheoir teilifíse a thagann na scáileáin seo a leanas. Lean na treoracha ar an scáileán chun an cód PIN a fháil.

4.3

Glacadóir - Bosca Bairr

Bosca cábla

Úsáid 2 cábla aeróige chun an aeróg a nascadh leis an mBosca bairr (ar glacadóir digiteach é) agus an teilifís.

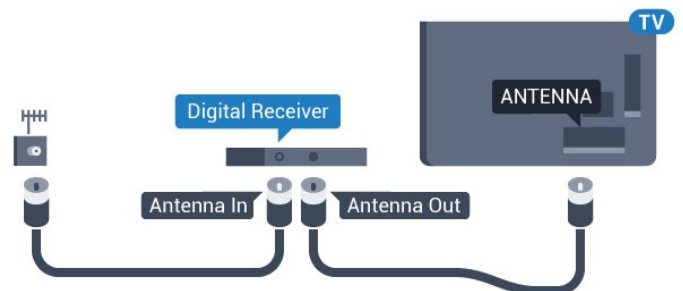

Don tsraith 5362

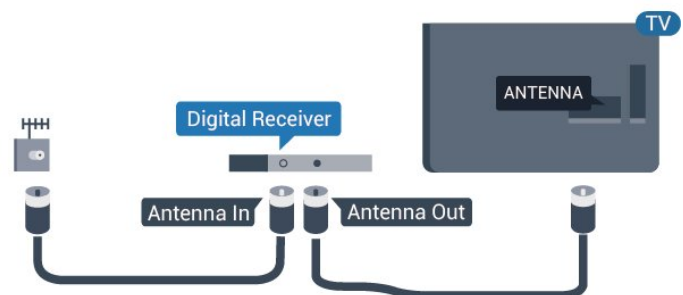

Cuir isteach cábla HDMI in aice leis na naisc aeróige chun an Bosca bairr a nascadh leis an teilifís.

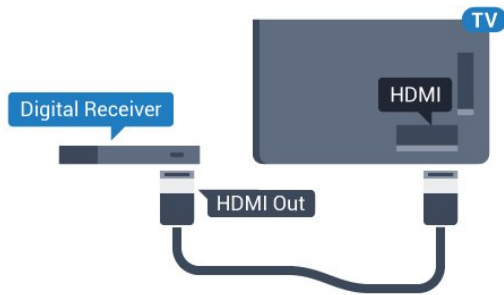

Don tsraith 5362

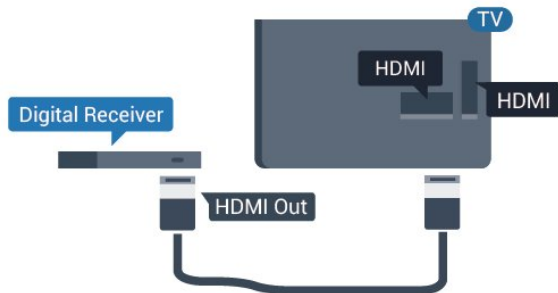

Amadóir Casta As

Cas an t-amadóir uathoibríoch seo as mura n-úsáideann tú ach cianrialtán an Bhosca Bhairr amháin. Mura ndéanfaidh tú é seo, casfaidh an teilifís as go huathoibríoch tar éis tréimhse 4 huaire gan aon eochair a bheith brúite ar cianrialtán na teilifíse.

Chun tuilleadh eolais a fháil, in **Cabhair**, brúigh an eochair datha **— Eochairfhocail** agus déan cuardach do **Cas as Amadóir**.

Tiúnóir Satailíte

Nasc cábla na méise aeróige leis an nglacadóir Satailíte.

Cuir isteach cábla HDMI in aice leis an nasc aeróige chun an gléas a nascadh leis an teilifís.

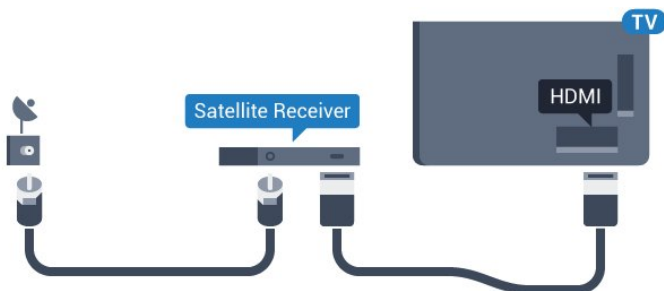

Don tsraith 5362

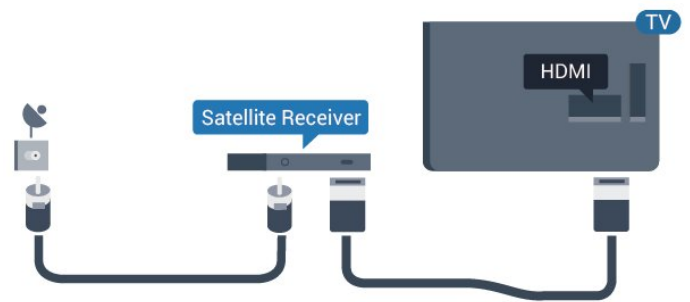

Amadóir Casta As

Cas an t-amadóir uathoibríoch seo as mura n-úsáideann tú ach cianrialtán an Bhosca Bhairr amháin. Mura ndéanfaidh tú é seo, casfaidh an teilifís as go huathoibríoch tar éis tréimhse 4 huaire gan aon eochair a bheith brúite ar cianrialtán na teilifíse.

Chun tuilleadh eolais a fháil, in **Cabhair**, brúigh an eochair datha **— Eochairfhocail** agus déan cuardach do **Cas as Amadóir**.

4.4

Córas Amharclainne Baile - HTS

Nasc le HDMI ARC

Úsáid an cábla HDMI chun Córas Amharclainne Baile (HTS) a nascadh leis an teilifís. Is féidir leat Philips Soundbar a nascadh nó HTS a bhfuil seinnteoir díosca ionsuite aige.

HDMI ARC

Má tá nasc HDMI ARC ag do Chóras Amharclainne Baile, is féidir leat aon nasc HDMI 2 ar an teilifís a úsáid chun nascadh. Ní gá an cábla fuaimne breise a nascadh nuair atá HDMI ARC ann. Tá an dá chomhartha sa nasc HDMI ARC.

Tá HDMI 2 ar an teilifís in ann an comhartha Cainéal Fíllte Fuaimne (ARC) a thairiscint. Ach a thúsce is atá an Córas Amharclainne Baile nasctha agat, ní féidir leis an teilifís ach an comhartha ARC a sheoladh chuig an nasc HDMI seo.

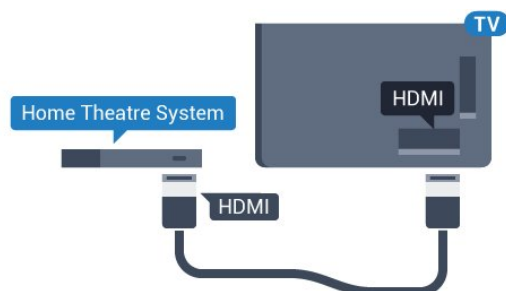

Don tsraith 5362

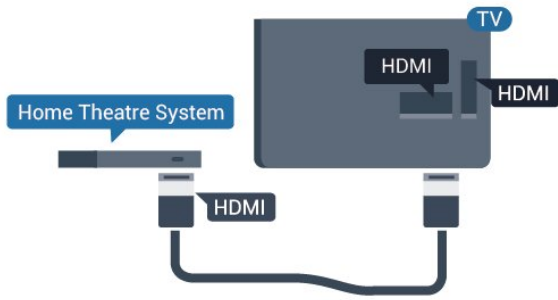

Sioncronú fuaime go físe (sionc)

Mura meitseálann an fhuaim an fhís ar an scáileán, is féidir leat moill a shocrú ar an gcuid is mó de Chórais Amharclainne Baile a bhfuil seinnteoir diosca acu chun an fhuaim a mheaitseáil leis an fhís.

Chun tuilleadh eolais a fháil, in **Cabhair**, brúigh an eochair datha **— Eochairfhocail** agus déan cuardach do **Sionc Fuaime le Fís**.

Nasc le HDMI

Úsáid an cábla HDMI chun Córas Amharclainne Baile (HTS) a nascadh leis an teilifís. Is féidir leat Philips Soundbar a nascadh nó HTS a bhfuil seinnteoir diosca ionsuite aige.

Mura bhfuil aon nasc HDMI ARC ag an gCóras Amharclainne Baile, úsáid cábla fuaime optúil (Toslink) chun fuaime na teilifíse a sheoladh go dtí an Córas Amharclainne Baile.

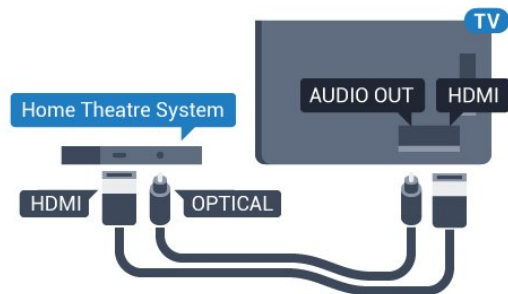

Don tsraith 5362

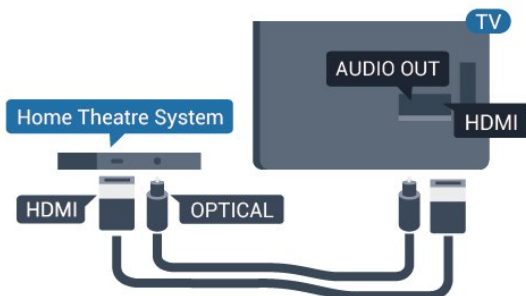

Sioncronú fuaime go físe (sionc)

Mura meitseálann an fhuaim an fhís ar an scáileán, is féidir leat moill a shocrú ar an gcuid is mó de Chórais Amharclainne Baile a bhfuil seinnteoir diosca acu

chun an fhuaim a mheaitseáil leis an fhís.

Chun tuilleadh eolais a fháil, in **Cabhair**, brúigh an eochair datha **— Eochairfhocail** agus déan cuardach do **Sionc Fuaime le Fís**.

Socraithe fuaime amach

Moill ar Fhuaim Amach

Nuair atá Córas Amharclainne Baile (HTS) nasctha leis an teilifís, ba cheart go mbeadh an pictiúr ar an teilifís agus an fhuaim ón HTS sioncronaithe.

Sioncronú uathoibríoch fuaime go físe

Bionn an fhuaim sioncronaithe le fís go huathoibríoch leis na Córais Amharclainne Baile is nuai ó Philips, agus bíonn sé i gcónaí ceart.

Moill sionc Fuaime

I gcás roinnt Córas Amharclainne Baile, tá an seans ann go mbeidh ort an mhoill sionc Fuaime a mhionathrú chun an fhuaim a shioncronú leis an bhfís. Ardaigh an luach moille ar an gCóras Amharclainne Baile go dtí go meitseálann an pictiúr agus an fhuaim. D'fhéadfadh luach moille de 180ms a bheith ag teastáil. Léigh treoir úsáideora an Chórais Amharclainne Baile. Beidh ort an mhoill ar Fhuaim amach ar an teilifís a chasadh as nuair atá luach moille socraithe ar an gCóras Amharclainne Baile.

Chun an Mhoill ar Fhuaim Amach a chasadh as...

- 1 - Brúigh **⚙️**, roghnaigh **Fuaim** agus brúigh **➤** (deas) chun an roghchlár a oscailt.
- 2 - Roghnaigh **Ardsocruithe > Moill ar fhuaim amach** agus brúigh **OK**.
- 3 - Roghnaigh **As**.
- 4 - Brúigh **⬅️** (clé), arís agus arís eile, más gá, chun an roghchlár a dhúnadh.

Seach-chur Fuaim Amach

Murar féidir leat moill a shocrú ar an gCóras Amharclainne Baile, is féidir leat an teilifís a shocrú chun an fhuaim a shioncronú. Is féidir leat seach-chur a shocrú a dhéanann cúiteamh don mhéid ama atá ag teastáil ón gCóras Amharclainne Baile chun fuaime phictiúir na teilifíse a phróiseáil. Is féidir leat an luach a shocrú i gcéimeanna 5ms. Is -60ms an socrú is airde.

Ba cheart an socrú **Moill ar fhuaim amach** a chasadh air.

Chun sioncronú leis an bhfuaime ar an teilifís...

- 1 - Brúigh **⚙️**, roghnaigh **Fuaim** agus brúigh **➤** (deas) chun an roghchlár a oscailt.
- 2 - Roghnaigh **Ardsocruithe > Seach-chur Fuaim Amach** agus brúigh **OK**.
- 3 - Úsáid an barra sleamhnáin chun an seach-chur

fuaim a shocrú agus brúigh OK.

4 - Brúigh ◀ (clé), arís agus arís eile, más gá, chun an roghchlár a dhúnadh.

Formáid fuaim amach

Má tá Córas Amharclainne Baile agat a bhfuil an cumas aige fuaim ilchainéil a phróiseáil, leithéidí Dolby Digital, DTS® nó a macasamhail, athraigh an socrú don fhormaid Fuaim Amach go Ilchainéal. Ligeann an socrú Ilchainéal don teilifís an comhartha fuaim ilchainéil comhbhrúite a sheoladh ó chainéal teilifíse nó seinnteoir nasctha go dtí an Córas Amharclainne Baile. Má tá Córas Amharclainne Baile agat nach bhfuil próiseáil fuaim ilchainéil aige, roghnaigh Steiréo.

Chun an Fhormaid Fuaim Amach a shocrú...

- 1 - Brúigh ⚙️, roghnaigh Fuaim agus brúigh ▶️ (deas) chun an roghchlár a oscailt.
- 2 - Roghnaigh Ardsocruithe > Formáid Fuaim Amach agus brúigh OK.
- 3 - Roghnaigh Ilchainéal, Steiréo (neamh-chomhbhrúite) nó Ilchainéal (seach-chonair), ansin brúigh OK.
- 4 - Brúigh ◀️ (clé), arís agus arís eile, más gá, chun an roghchlár a dhúnadh.

Leibhéaladh Fuaim Amach

Úsáid an socrú Leibhéaladh Fuaim Amach chun airde fuaim (treise) na teilifíse agus an Chórais Amharclainne Baile a chothromú nuair a athraíonn tú ó cheann amháin go ceann eile. Is féidir le difríochtaí i bpróiseáil fuaim a bheith in n-údar do dhifríochtaí in airde fuaim.

Chun an difríocht san airde fuaim a leibhéaladh...

- 1 - Brúigh ⚙️, roghnaigh Fuaim agus brúigh ▶️ (deas) chun an roghchlár a oscailt.
- 2 - Roghnaigh Ardsocruithe > Leibhéaladh Fuaim Amach agus brúigh OK.
- 3 - Roghnaigh Níos mó, Meánach, nó Níos lú, ansin brúigh OK.
- 4 - Má tá difríocht mhór san airde fuaim, roghnaigh Níos Mó. Má tá difríocht bheag san airde fuaim, roghnaigh Níos Lú.
- 5 - Brúigh ◀️ (clé), arís agus arís eile, más gá, chun an roghchlár a dhúnadh.

Baineann Leibhéaladh Fuaim Amach le comharthaí fuaim Fuaim Amach - Optúil agus HDMI ARC araon.

Fadhbanna le fuaim HTS

Fuaim le torann ard

Má fhéachann tú ar fhíseán ó mhéaróg chuimhne USB atá plugáilte isteach nó ríomhaire nasctha, d'fhéadfadh an torann ó do Chóras Amharclainne Baile a bheith díchumtha. Cloistear an torann sin nuair atá fuaim DTS ag an gcomhad fuaim nó físeán ach gan próiseáil fuaim DTS a bheith ag an gCóras Amharclainne Baile. Is féidir leat caoi a chur air sin trí **Formáid Fuaim Amach** na teilifíse a athrú go **Steiréo (neamh-chomhbhrúite)**.

Brúigh ⚙️ le haghaidh Fuaim > Ardsocruithe > Formáid Fuaim Amach.

Níl aon fhuaim ann

Mura bhfuil tú in ann an fhuaim a chloisteáil ón teilifís ar do Chóras Amharclainne Baile, seiceáil ar nasc tú an cábla HDMI le nasc HDMI2 ARC ar an gCóras Amharclainne Baile.

4.5

Fóin chliste agus táibléid

Chun fón cliste nó taibléad a nascadh leis an teilifís, is féidir leat nasc gan sreang nó sreangaithe a úsáid.

Gan sreang

I gcás naisc gan sreang, íoslódáil an Philips TV Remote App ó shiopa feidhmchlár go dtí d'fhón cliste nó do thaibléad.

Sreangaithe

I gcás naisc sreangaithe, úsáid an nasc HDMI 1 MHL ar chúl na teilifíse. In Cabhair, brúigh an eochair datha 🔴 Eochairfhocail agus déan cuardach do HDMI MHL chun tuilleadh eolais a fháil.

4.6

Seinnteoir diosca Blu-ray

Úsáid cábla HDMI ardluais chun an seinnteoir Diosca Blu-ray a nascadh leis an teilifís.

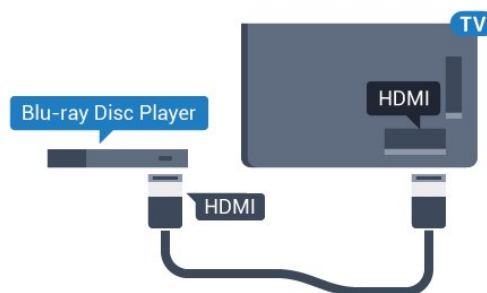

Don tsraith 5362

Cluasáin



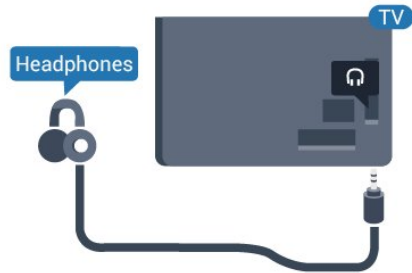

Is féidir leat cluasáin a nascadh leis an nasc  ar chúil na teilifíse. Is mion-seac 3.5mm an nasc. Is féidir leat airde fuaime na gcluasán a athrú leo féin.

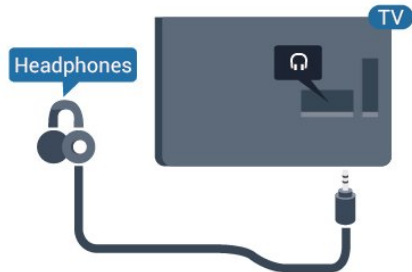

Don tsraith 5362



Chun an airde fuaime a athrú...

- 1 - Brúigh , roghnaigh Fuaim > Airde fuaime na gCluasán agus brúigh  OK.
- 2 - Brúigh na saigheada  (suas) nó  (síos) chun an luach a athrú.
- 3 - Brúigh  (clé), arís agus arís eile, más gá, chun an roghchlár a dhúnadh.

Consól cluiche

HDMI

Nasc an consól cluiche leis an teilifís le cábla HDMI ardluais chun an caighdeán is fearr a fháil.

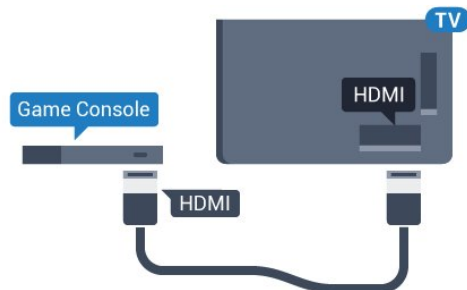

Don tsraith 5362

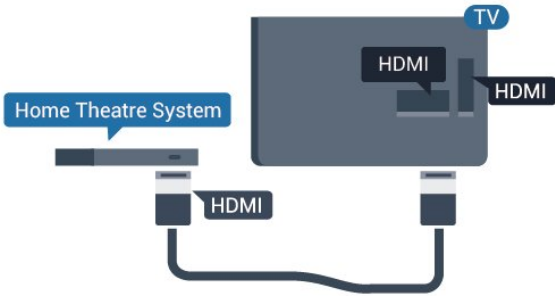

Má tá EasyLink HDMI CEC ag an seinnteoir Diosca Blu-ray, is féidir leat an seinnteoir a oibriú le cianrialtán na teilifíse .

Seinnteor DVD

Úsáid an HDMI cábla chun an seinnteoir DVD a nascadh leis an teilifís.

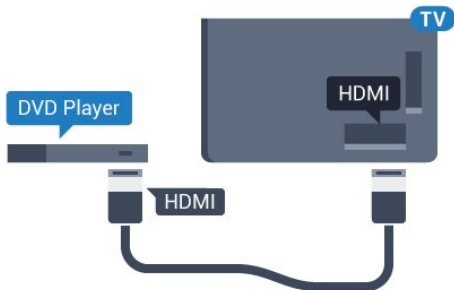

Don tsraith 5362

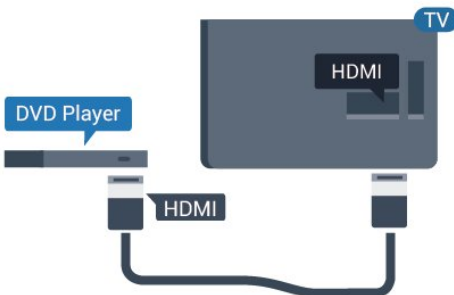

Má tá an seinnteoir DVD nasctha le HDMI agus má tá EasyLink CEC aige, is féidir leat an seinnteoir a oibriú le cianrialtán na teilifíse.

Chun tuilleadh eolais a fháil faoi EasyLink, in Cabhair, brúigh  Eochairfhocail agus déan cuardach do EasyLink HDMI CEC.

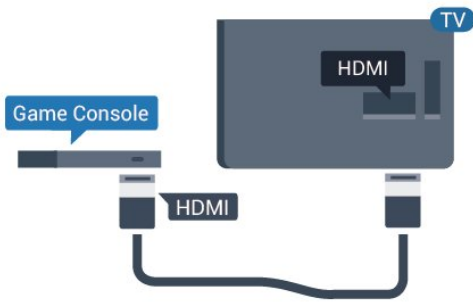

Y Pb Pr - Comhpháirt

Nasc an consól cluiche le cábla físchomhartha comhpháirteanna (Y Pb Pr) agus le cábla fuaim Deas/Clé leis an teilifís.

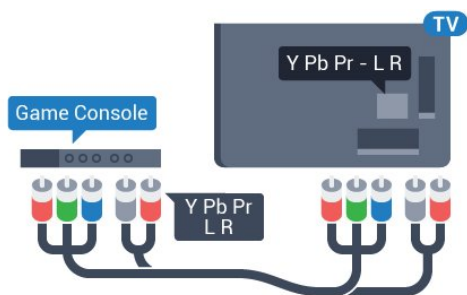

Don tsraith 5362

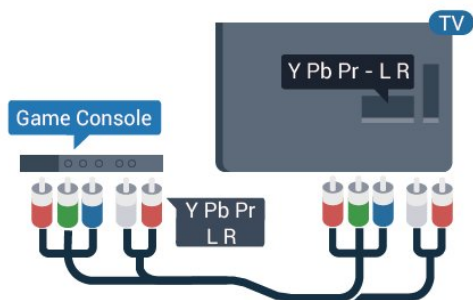

CVBS - Fuaim Clé Deas

Is nasc ar ardchaighdeán CVBS - Fís Ilchodach. Tá na comharthaí Fuaim Clé agus Deas in aice leis an gcomhartha CVBS.



- Roinneann Y an seac céanna le CVBS.
- Roinneann Comhpháirt agus Ilchodach seiceanna fuaim.

An Socrú is fearr

Sula dtosóidh tú ag imirt cluiche ó chonsól cluiche nasctha, molaimid duit an teilifís a shocrú go dtí an socrú is fearr **Cluiche**.

Nuair atá tú réidh ag imirt an chluiche agus ag iarraidh féachaint ar an teilifís arís, ná déan dearmad an socrú **Cluiche** nó **Ríomhaire** a athrú ar ais go **As**.

Chun an teilifís a shocrú go dtí an socrú is fearr a fheileann...

- 1 - Brúigh , roghnaigh **Pictiúr** agus brúigh  chun an roghchlár a oscailt.
- 2 - Roghnaigh **Ardsocruithe > Cluiche** nó **Ríomhaire**, agus roghnaigh an cineál gléis a bhfuil uait é a úsáid. Roghnaigh **As** chun athrú ar ais go dtí an teilifís.
- 3 - Brúigh  (clé), arís agus arís eile, más gá, chun an roghchlár a dhúnadh.

4.10

Diosca crua USB

Na rudaí a bheidh ag teastáil uait

Má nascann tú Diosca Crua USB, is féidir leat craoladh teilifíse a chur ar sos nó a thaifeadadh. Ní mór don chraoladh teilifíse a bheith ina chraoladh digiteach (craoladh DVB nó a mhacasamhail).

Chun craoladh a chur ar sos

Chun craoladh a chur ar sos, teastaíonn Diosca Crua uait atá comhoiriúnach le USB agus a bhfuil ar a laghad 4GB de spás air.

Chun craoladh a thaifeadadh

Chun craoladh a chur ar sos agus a thaifeadadh, teastaíonn diosca a bhfuil ar a laghad 250GB de spás saor air. Má tá uait craoladh a thaifeadadh le sonraí eolaire teilifíse ón Idirlíon, ní mór an nasc Idirlín a bheith suiteáilte ar do theilifís sula suiteálann tú an Diosca Crua USB.

Chun tuilleadh eolais a fháil faoin gcaoi Diosca Crua USB a shuiteáil, in **Cabhair**, brúigh an eochair datha  **Eochairfhocail** agus déan cuardach do Diosca Crua USB, suiteáil.

Suiteáil

Sular féidir leat craoladh a chur ar sos agus a thaifeadadh, ní mór duit Diosca Crua USB a nascadh agus a fhoráidíú. Bainfidh an formáidíú as gach comhad ón Diosca Crua USB.

- 1 - Nasc an Diosca Crua USB le ceann de na naisc USB ar an teilifís. Ná nasc gléas USB eile leis na poirt

USB eile nuair atá tú i mbun formáidithe.
 2 - Cas air an Diosca Crua USB agus an teilifís.
 3 - Nuair atá an teilifís tiúnáilte le cainéal teilifíse digití, brúigh **II** (Cuir ar Sos). Má dhéanann tú iarracht é a chur ar sos, tosóidh an formáidiú.

Lean na treoracha ar an scáileán.

Nuair a bheidh an Diosca Crua USB formáidithe, fág nasctha go buan é.

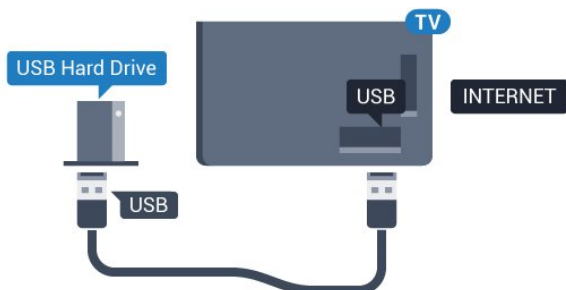

Don tsraith 5362

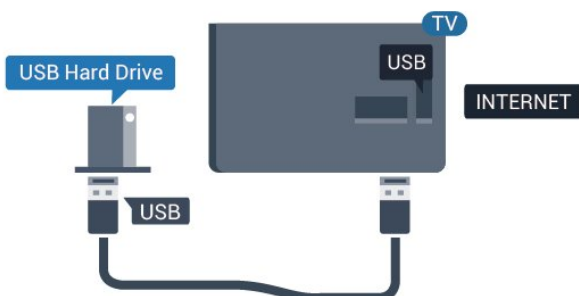

Rabhadh:

Tá an Diosca Crua USB formáidithe go heisiach don teilifís seo agus ní féidir leat na taifeadtaí stóráilte a úsáid ar theilifís ná ar ríomhaire eile. Ná cóipeáil agus ná hathraigh comhaid taifeadtaí ar an Diosca Crua USB le haon fheidhmchlár ríomhaireachta. Truailleoidh sé sin do thaifeadtaí. Nuair a fhormaidíonn tú Diosca Crua USB eile, caillfear an méid a bhí ar an gceann roimhe sin. Beidh athfhormaidíú ag teastáil ó Dhiosca Crua USB atá suiteáilte ar do theilifís le haghaidh a úsáide le ríomhaire.

Formáidiú

Sular féidir leat craoladh a chur ar sos agus a thaifeadadh, ní mór duit Diosca Crua USB a nascadh agus a fhormaidíú. Bainfidh an formáidiú as gach comhad ón Diosca Crua USB. Má tá uait craoltaí a thaifeadadh le sonraí ón Eolaire Teilifíse ón Idirlíon, ní mór duit an nasc Idirlín a shuiteáil sula suiteálann tú an Diosca Crua USB.

Rabhadh:

Tá an Diosca Crua USB formáidithe go heisiach don teilifís seo agus ní féidir leat na taifeadtaí stóráilte a úsáid ar theilifís ná ar ríomhaire eile. Ná cóipeáil agus

ná hathraigh comhaid taifeadtaí ar an Diosca Crua USB le haon fheidhmchlár ríomhaireachta. Truailleoidh sé sin do thaifeadtaí. Nuair a fhormaidíonn tú Diosca Crua USB eile, caillfear an méid a bhí ar an gceann roimhe sin. Beidh athfhormaidíú ag teastáil ó Dhiosca Crua USB atá suiteáilte ar do theilifís le haghaidh a úsáide le ríomhaire.

Chun Diosca Crua USB a fhormaidíú...

1 - Nasc an Diosca Crua USB le ceann de na naisc USB ar an teilifís. Ná nasc gléas USB eile leis na poirt USB eile nuair atá tú i mbun formáidithe.

2 - Cas air an Diosca Crua USB agus an teilifís.

3 - Nuair atá an teilifís tiúnáilte le cainéal teilifíse digití, brúigh **II** (Cuir ar Sos). Má dhéanann tú iarracht é a chur ar sos, tosóidh an formáidiú. Lean na treoracha ar an scáileán.

4 - Fiafróidh an teilifís díot an bhfuil uait an Diosca Crua USB a úsáid chun feidhmchlár a stóráil, aontaigh leis an gceist más ea.

5 - Nuair a bheidh an Diosca Crua USB formáidithe, fág nasctha go buan é.

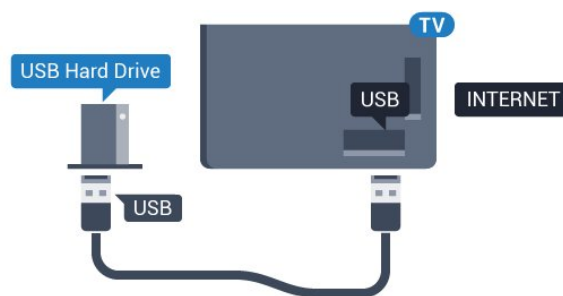

Don tsraith 5362

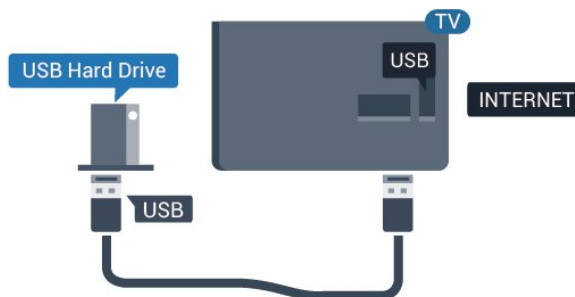

4.11

Méarchlár USB

Nasc

Nasc méarchlár USB (den chineál USB-HID) chun téacs a chur isteach ar do theilifís.

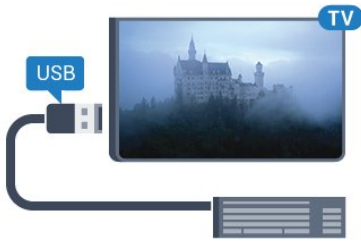

Úsáid ceann de na naisc USB chun nascadh.



Cumraigh

Cas air an teilifís agus nasc an méarchlár USB le ceann de na naisc **USB** ar an teilifís chun an méarchlár USB a shuiteáil. Nuair a bhraitheann an teilifís an méarchlár den chéad uair, is féidir leat leagan amach do mhéarchlár a roghnú agus do rogha a thástáil. Má roghnaíonn tú leagan amach méarchlár Choireallaigh nó Ghréigise ar dtús, is féidir leat leagan amach méarchlár Laidinigh a roghnú mar cheann tánaisteach.

Chun socrú leagan amach an mhéarchlár a athrú nuair a roghnaíodh leagan amach...

- 1 - Brúigh , roghnaigh **Socruithe ginearálta** agus brúigh  agus brúigh  (deas) chun an roghchlár a oscailt.
- 2 - Roghnaigh **Socruithe méarchlár USB**, agus brúigh **OK** chun tús a chur le suiteáil an mhéarchlár.

Eochracha speisialta

Méaracha chun téacs a chur isteach

- Eochair iontrála = OK
- Cúlspás = scrios an carachtar roimh an gcursóir
- Méaracha saighde = bogadh laistigh de réimse téacs
- Chun athrú ó leagan amach méarchlár amháin go ceann eile, má tá leagan amach tánaisteach socraithe, brúigh na méaracha **Ctrl + Spásbharra** ag an am céanna.

Eochracha d'fheidhmchlár agus do leathanaigh Idirlín

- Táb agus lomlaoid + Táb = Ar Aghaidh agus Siar
- Baile = scrollaigh go dtí barr an leathanaigh
- Deireadh = scrollaigh go dtí bun an leathanaigh
- Leathanach Suas = téigh leathanach amháin suas
- Leathanach Síos = téigh leathanach amháin síos
- + = zúmáil isteach céim amháin
- - = zúmáil amach céim amháin
- * = cuir an leathanach gréasáin in oiriúint do leithead an scáileáin.

4.12

Luch USB

Nasc luch USB

Is féidir leat Luch USB (den chineál USB-HID) a nascadh chun leathanaigh a nascleanúint ar an Idirlín.

Is féidir leat naisc a roghnú agus a chliceáil níos éasca ar leathanach Idirlín.

Nasc an luch

Cas air an teilifís agus nasc an luch USB le ceann de na naisc **USB** ar an teilifís. Is féidir leat an luch USB a nascadh freisin le méarchlár USB nasctha.

Cliceanna lucha



- Cléchlíceáil = OK

Is féidir leat an roth scrolla a úsáid chun leathanaigh a scrolláil suas agus síos.

Luas luiche

Cas air an teilifís agus nasc an méarchlár USB le ceann de na naisc **USB** ar an teilifís chun an méarchlár USB a shuiteáil. Nuair a bhraitheann an teilifís an méarchlár den chéad uair, is féidir leat leagan amach do mhéarchlár a roghnú agus do rogha a thástáil. Má roghnaíonn tú leagan amach méarchlár Choireallaigh nó Ghréigise ar dtús, is féidir leat leagan amach méarchlár Laidinigh a roghnú mar cheann tánaisteach.

Chun socrú leagan amach an mhéarchlár a athrú nuair a roghnaíodh leagan amach...

- 1 - Brúigh , roghnaigh **Socruithe ginearálta** agus brúigh  agus brúigh  (deas) chun an roghchlár a oscailt.
- 2 - Roghnaigh **Socruithe luiche**, agus brúigh **OK** chun tús a chur le suiteáil na luiche.

4.13

Méaróg USB

Is féidir leat féachaint ar ghrianghraif nó do cheol agus físeáin a sheinnt ó mhéaróg USB nasctha.

Cuir isteach méaróg chuimhne USB i gceann de na naisc **USB** ar an teilifís nuair atá an teilifís casta air.



Aimsíonn an teilifís an méaróg USB agus osclaíonn sé

liosta a thaispeánann a bhfuil air.
Mura bhfuil liosta na n-ábhar le feiceáil go huathoibríoch, brúigh **SOURCES** agus cliceáil **USB**.

Chun éirí as a bheith ag féachaint ar ábhar ón méaróg chuimhne USB, brúigh **EXIT** nó roghnaigh gníomhaíocht eile.

Chun an mhéaróg USB a dínascadh, is féidir leat an mhéaróg USB a tharraingt amach am ar bith.

Chun tuilleadh eolais a fháil faoin gcaoi féachaint ar ábhar ó mhéaróg chuimhne USB nó é a sheinnt, in **Cabhair**, brúigh an eochair datha **Eochairfhocail** agus déan cuardach do **Ghrianghraif**, **Físeáin** agus **Ceol**.

4.14

Ceamara grianghraif

Chun féachaint ar ghrianghraif atá stóráilte ar do cheamara grianghraif digiteach, is féidir an ceamara a nascadh go díreach leis an teilifís.

Úsáid ceann de na naisc **USB** ar an teilifís chun nascadh. Cas air an ceamara tar éis duit an nasc a dhéanamh.

Mura bhfuil liosta na n-ábhar le feiceáil go huathoibríoch, brúigh **SOURCES** agus cliceáil **USB**.

Tá an seans ann go mbeidh ort do cheamara a shocrú chun an t-ábhar atá air a aistriú le PTP (Protacál Aistrithe Pictiúr). Léigh treoirleabhar úsáideora an cheamara grianghraif digiteach.

Chun tuilleadh eolais faoin gcaoi féachaint ar ghrianghraif a fháil, brúigh an eochair datha, in **Cabhair**, brúigh an eochair datha **Eochairfhocail** agus déan cuardach do **Ghrianghraif**, **Físeáin** agus **Ceol**.

4.15

Camthaifeadán

HDMI

Chun an caighdeán is fearr a fháil, úsáid cábla HDMI chun an camthaifeadán a nascadh leis an teilifís.

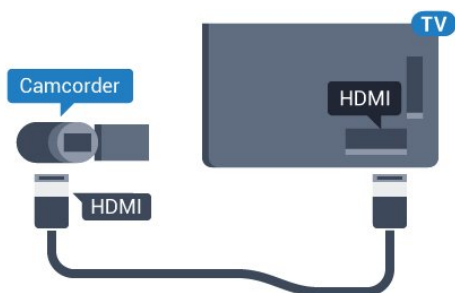

Don tsraith 5362

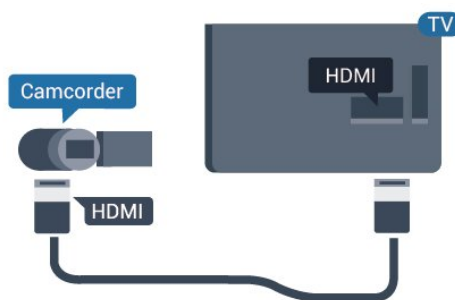

4.16

Ríomhaire

Nasc

Is féidir leat do ríomhaire a nascadh leis an teilifís agus an teilifís a úsáid mar mhonatóir ríomhaire.

Le HDMI

Úsáid cábla HDMI chun an ríomhaire a nascadh leis an teilifís.

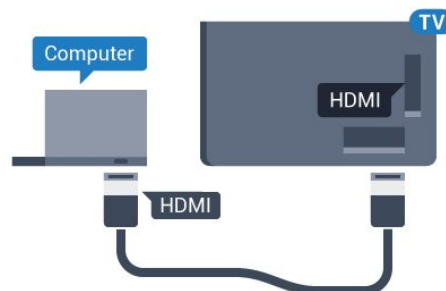

An socrú is fearr



Má nascann tú ríomhaire, molaimid duit ainm ceart an chineál gléis a thabhairt sa roghchlár Foinse don nasc a bhfuil an ríomhaire nasctha air. Má athraíonn tú do Ríomhaire ansin sa roghchlár Foinse, socrófar an teilifís go dtí an socrú Ríomhaire is fearr go huathoibríoch.

Is féidir leat an socrú is fearr a athrú de láimh go dtí **Aschun** féachaint ar an teilifís nó go **Cluiche** chun cluiche a imirt ó chonsól cluiche nasctha (ná déan dearmad é a chasadh ar ais go **As nuair** atá tú réidh leis an gcluiche).

Má athraíonn tú go foinse agus má athraíonn tú an socrú **Cluiche** nó **Ríomhaire**, stórálfar don foinse

roghnaithe seo é

Chun an teilifís a shocrú go dtí an socrú is fearr a fheileann...

- 1 - Brúigh , roghnaigh **Pictiúr** agus brúigh  (deas) chun an roghchlár a oscailt.
- 2 - Roghnaigh **Ardsocruithe** > **Cluiche** nó **Ríomhaire**, agus brúigh **OK**.
- 3 - Roghnaigh **Cluiche** (do chluichíocht) nó roghnaigh **Ríomhaire** (chun féachaint ar scannán).
- 4 - Brúigh  (clé), arís agus arís eile, más gá, chun an roghchlár a dhúnadh.

Ná déan dearmad an socrú **Cluiche** nó **Ríomhaire** a athrú go **As nuair** a éiríonn tú as imirt an chluiche.

Ag Casadh Air agus As

Air nó ar fuireachas

Sula gcasfaidh tú an teilifís air, cinntigh go bhfuil an príomhlíonra cumhachta plugáilte isteach sa nascóir POWER ar chúil na teilifíse.



Don tsraith 5362



Nuair atá an teilifís i bhFuireachas, brúigh  ar an gcianrialtán chun an teilifís a chasadh air. Is féidir leat freisin an luamhán stiúrtha beag ar chúil na teilifíse a bhrú freisin chun an teilifís a chasadh air mura bhfuil tú in ann teacht ar an gcianrialtán nó má tá na ceallraí caite.

Athraigh go dtí fuireachas

Chun an teilifís a athrú go dtí fuireachas, brúigh  ar an gcianrialtán. Is féidir leat freisin an luamhán stiúrtha beag ar chúil na teilifíse a bhrú freisin.

Agus í i bhfuireachas, tá an teilifís nasctha leis an bpríomhlíonra cumhachta i gcónaí ach is beag fuinneamh atá á tomhailt aici.

Bain amach an pluga cumhachta chun an teilifís a chasadh as ar fad.





Nuair a dínascann tú an pluga cumhachta, tarraing an pluga cumhachta i gcónaí, ná tarraing an seolán. Bí cinnte go bhfuil rochtain iomlán agat ar an bpluga cumhachta, an seolán cumhachta agus ar an soicéad asraoin i gcónaí.

Méaracha teilifíse

Má tá an cianrialtán cailte agat, nó má tá a cheallraí caite, is féidir leat roinnt oibríochtaí bunúsacha teilifíse a dhéanamh i gcónaí.

Chun an roghchlár bunúsach a oscailt...

1 - Agus an teilifís casta air agat, brúigh an eochair luamhán stiúrtha ar chúil na teilifíse chun an roghchlár bunúsach a oscailt.

2 - Brúigh clé nó deas chun  Airde Fuaime,  Cainéal nó  Foinsí a roghnú. Roghnaigh  Físeán taispeána chun físeán taispeána a thosú.

3 - Brúigh suas nó síos chun an airde fuaime a athrú nó tiúnáil go dtí an chéad chainéal eile, nó an ceann roimhe sin. Brúigh suas nó síos chun dul trí liosta na bhfoinsí, lena n-áirítear roghnú tiúnóra. Brúigh eochair an luamhán stiúrtha chun an físeán taispeána a thosú.

4 - Imeoidh an roghchlár as amharc go huathoibríoch.

Chun an teilifís a chasadh go dtí fuireachas, roghnaigh  agus brúigh eochair an luamhán stiúrtha.





Don tsraith 5362



Uaineadóir codlata

Is féidir leat an teilifís a shocrú chun athrú go dtí an staid fuireachais go huathoibríoch tar éis tréimhse ama shainiúil leis an Amadóir Codlata.

Chun an tAmadóir Codlata a shocrú...

1 - Brúigh , roghnaigh  Socruithe Ginearálta > Amadóir codlata agus brúigh  OK.

2 - Is féidir leat an t-am a shocrú ar feadh suas le 180 nóiméad in eitraimh de 5 nóiméad leis an mbarra

sleamhnáin. Má shocraítear go 0 nóiméad é, castar an t-amadóir codlata as. Is féidir leat i gcónaí do theilifís a chasadh as níos luaithe nó an t-am a athshocrú i rith an chomhairimh síos.

3 - Brúigh  BACK chun an roghchlár a dhúnadh.



5.4

Cas as an t-amadóir



Má fhaigheann an teilifís comhartha teilifíse ach mura mbrúfaidh tú méar ar an gcianrialtán i rith thréimhse 4 uair, casfaidh an teilifís as go huathoibríoch chun fuinneamh a choigilt. Anuas air sin, mura bhfhaigheann an teilifís comhartha teilifíse nó ordú cianrialtáin ar feadh 10 nóiméad, casfaidh an teilifís as go huathoibríoch.

Má úsáideann tú an teilifís mar mhonatóir nó má úsáideann tú glacadóir digiteach chun féachaint ar an teilifís (Bosca bairr - STB) agus mura n-úsáideann tú cianrialtán na teilifíse, ba cheart duit an socrú chun an gléas a chasadh as go huathoibríoch a dhíghníomhachtú.

Chun an tAmadóir Casta As a dhíghníomhachtú ...

1 - Brúigh  roghnaigh Éicea-socruithe agus brúigh  (deas) chun an roghchlár a oscailt.

2 - Roghnaigh Amadóir Casta As agus brúigh OK.

3 - Brúigh na saigheada  (suas) nó  (síos) chun an luach a athrú. Díghníomhachtóidh an luach 0 an casadh as uathoibríoch.

4 - Brúigh  (clé), arís agus arís eile, más gá, chun an roghchlár a dhúnadh.

Chun tuilleadh eolais faoi shocruithe teilifíse atá báuil don timpeallacht a fháil, in Cabhair, brúigh an eochair datha  Eochairfhocail agus déan cuardach do Éicea-socruithe.

Cianrialtán

6.1

Forbhreathnú ar na heochracha

Barr

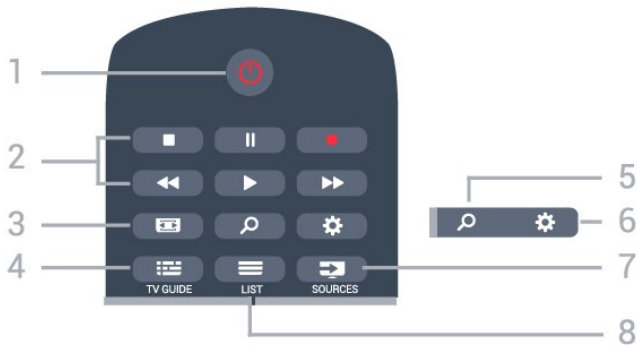

1 - Fuireachas / Air

Chun an teilifís a chasadh air nó ar ais go Fuireachas.

2 - Athsheinm agus Taifead

- Brúigh , chun athsheinm.
- Cuir ar sos , chun athsheinnt a chur ar sos
- Brúigh , chun athsheinnt a stopadh
- Brúigh , chun athochras.
- Brúigh , chun mearchasadh
- Brúigh , chun taifeadadh a thosú

3 - Formáid Pictiúir

Chun an roghchlár Formáid Pictiúir a oscailt nó a dhúnadh.

4 - TV GUIDE

Chun an tEolaire teilifíse a oscailt nó a dhúnadh.

5 - Search

Chun leathanach na gcuardach a oscailt.

6 - Socruithe

Chun an roghchlár Socruithe a oscailt.

7 - SOURCES

Chun an roghchlár Foinsí a oscailt.

8 - LIST

Chun an liosta cainéal a oscailt nó a dhúnadh.

Lár

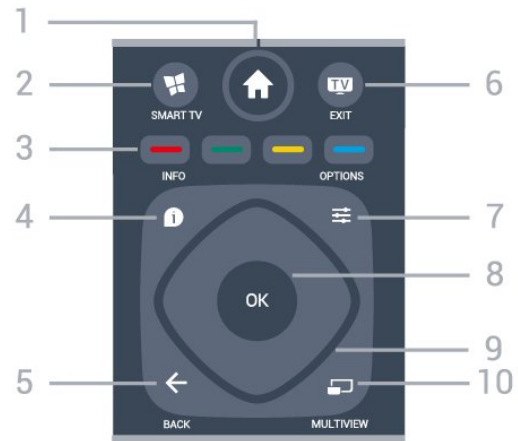

1 - Baile

Chun an roghchlár Baile a oscailt.

2 - SMART TV

Chun leathanach tosaigh Smart TV a oscailt.

3 - Méaracha datha

Roghnú díreach roghanna. Osclaíonn an eochair ghorm , Cabhair.

4 - INFO

Chun eolas cláir a oscailt nó a dhúnadh.

5 - BACK

Chun athrú ar ais go dtí an cainéal a roghnaigh tú roimhe sin.

Chun roghchlár a dhúnadh gan socrú a athrú.

Chun fillleadh ar an bhFeidhmchlár/leathanach Idirín roimhe sin.

6 - - EXIT

Chun athrú ar ais d'fhéachaint ar theilifís. Chun feidhmchlár teilifíse idirghníomach a stopadh.

7 - OPTIONS

Chun an roghchlár Roghanna a oscailt nó a dhúnadh.

8 - Eochair OK

Chun rogha nó socrú a dhearbhú. Chun an liosta cainéal a oscailt agus tú ag féachaint ar an teilifís.

9 - Eochracha saighde/ nascleanúna

Chun dul suas, síos, ar chlé nó ar dheas.

10 - MULTIVIEW

Chun scáileán beag breise a oscailt.

Bun

Ceallraí

Mura bhfreagraíonn an teilifís do bhrú eochrach ar an gchianrialtán, d'fhéadfadh na ceallraí a bheith caite.

Chun na ceallraí a athsholáthar, oscail raca na gceallraí ar chúl an chianrialtáin.

1 - Sleamhnaigh doras na gceallraí sa treo a léirítear ar an tsaighead.

2 - Athsholáthar na seancheallraí le 2 cheallra den chineál AAA-R03-1.5V. Bí cinnte go luífidh na deirí + agus - de na ceallraí isteach i gceart.

3 - Cuir doras na gceallraí ar ais arís agus sleamhnaigh é go dtí go gcliceálann sé.

Bain amach na ceallraí mura mbeidh siad in úsáid agat ar feadh tréimhse fada.

Faigh réidh le do sheancheallraí de réir na dtreoracha a thugtar maidir le deireadh úsáide.

Chun tuilleadh eolais a fháil, in **Cabhair**, brúigh an eochair datha **Eochairfhocail** agus déan cuardach do **Deireadh úsáide**.

Glanadh

Tá bratú scrabhadh-fhriotaíoch ar do chianrialtán.

Chun an cianrialtán a ghlanadh, úsáid ceirt bhog thais. Ná húsáid substaintí cosúil le halcól, ceimicigh ná glantóirí tí nó an cianrialtán.



1 - NETFLIX

Chun an feidhmchlár Netflix a oscailt go díreach. Nuair atá an teilifís casta air nó ó fhuireachas.

2 - Airde fuaime

Chun airde na fuaime a athrú.

3 - Eochracha uimhreach

Chun cainéal a roghnú go díreach.

4 - SUBTITLE

Chun fotheidil a chasadh air nó as chun iad a thaispeáint go huathoibríoch.

5 - Cainéal

Chun athrú go dtí an chéad chainéal eile nó an cainéal roimhe sin, chun an chéad leathanach eile nó an leathanach roimhe sin in Téacs/Teilithéacs a oscailt nó chun an chéad chaibidil eile nó an chaibidil roimhe sin ar dhiosca a thosú. Chun an chéad leathanach eile nó an leathanach roimhe sin a oscailt in Téacs/Teilithéacs. Chun an chéad chaibidil eile nó an chaibidil roimhe sin ar dhiosca a thosú.

6 - Balbhaigh

Chun an fhuaim a chasadh as, nó chun í a chasadh air arís.

7 - TEXT

Chun Téacs/Teilithéacs a oscailt nó a dhúnadh.

Braiteoir IR

Tá an teilifís in ann glacadh freisin le horduithe ó chianrialtán a úsáideann IR (infridhearg) chun orduithe a sheoladh. Má úsáideann tú a leithéid de chianrialtán, bí cinnte i gcónaí go bpointeálann tú an cianrialtán i dtreo braiteoir infridhearg an chianrialtáin ar aghaidh na teilifíse.

▲ Rabhadh

Ná cuir aon rud os comhair braiteoir IR na teilifíse mar go bhféadfadh sé an comhartha IR a bhlocáil.

Cainéil

7.1

Suiteáil Cainéil

Chun tuilleadh eolais a fháil, in **Cabhair**, brúigh an eochair datha **→ Eochairfhocail** agus déan cuardach do **Cainéal**, **Suiteáil Aeróige** nó **Cainéal**, **Suiteáil Cábla**.

7.2

Cainéil a athrú

- Chun féachaint ar chainéil teilifíse, brúigh **TV**. Tiúinfidh an teilifís go dtí an cainéal teilifíse ar fhéach tú go deireanach air.
- Mar rogha air sin, brúigh **↑ Baile** chun an roghchlár Baile a oscailt agus roghnaigh **Cainéil** agus brúigh **OK**.
- Chun cainéil a athrú, brúigh **≡ +** nó **≡ -**. Má tá uimhir an chainéil ar eolas agat, clóscríobh an uimhir leis na heochracha uimhreach. Brúigh **OK** tar éis an uimhir a chur isteach chun cainéil a athrú.
- Chun athrú ar ais go dtí an cainéal a bhí tiúináilte cheana féin, brúigh **← BACK**.

Chun athrú go cainéal ó liosta cainéal

Agus tú ag féachaint ar chainéal teilifíse, brúigh **≡ LIST** chun na liostaí cainéal a oscailt.

D'fhéadfadh roinnt leathanach le cainéil a bheith ar an liosta cainéal. Chun féachaint ar an gcéad leathanach eile nó an leathanach roimhe sin, brúigh **≡ +** nó **≡ -**.

Chun na liostaí cainéal a dhúnadh gan an cainéal a athrú, brúigh **≡ LIST** arís.

Cainéil raidió

Má tá craolachán digiteach ar fáil, suiteáil stáisiúin raidió dhigiteacha le linn suiteála. Athraigh go cainéal raidió díreach ar an gcaoi céanna is a athraíonn tú go cainéal teilifíse.

7.3

Liostaí cainéil

Cainéil ceanán

Is féidir leat liosta cainéal ceanán a chruthú nach bhfuil ann ach na cainéil a bhfuil tú ag iarraidh féachaint orthu. Ní fheicfidh tú ach na cainéil cheanán nuair a athraíonn tú cainéal nuair atá an liosta cainéal Ceanán roghnaithe agat.

Cruthaigh do liosta cainéal ceanán

- 1 - Agus tú ag féachaint ar chainéal teilifíse, brúigh **≡ LIST** chun an liosta cainéal a oscailt.
- 2 - Roghnaigh Gach cainéal chun féachaint ar gach cainéal.
- 3 - Roghnaigh an cainéal, agus brúigh **→** chun é a mharcáil mar cheanán.
- 4 - Marcálfar an cainéal atá roghnaithe le **★**.
- 5 - Brúigh **← BACK** chun críochnú. Tá na cainéil curtha leis an Liosta ceanán.

Chun cainéal a bhaint ón liosta ceanán, roghnaigh an cainéal le **★**, ansin brúigh **→** arís chun é a dhímharcáil mar cheanán.

Athordaigh

Is féidir leat cainéil a athordú — a suíomh a athrú — sa liosta cainéil Ceanán.

- 1 - I liosta na gcainéil **Ceanáin**, roghnaigh an cainéal a bhfuil uait a shuíomh a bhogadh.
- 2 - Brúigh **→**.
- 3 - Roghnaigh an cainéal atá le hathordú agus brúigh **OK**.
- 4 - Brúigh na **cnaipí Nascleanúna** chun an cainéal atá roghnaithe a bhogadh go dtí suíomh eile agus brúigh **OK**.
- 5 - A luaithe is atá sé sin déanta agat, brúigh **TV EXIT** chun an liosta cainéal Ceanán a fhágáil.

Is féidir leat cainéal eile a roghnú agus an rud céanna a dhéanamh.

Amhairc ar an liosta cainéal

Sna liostaí cainéil, is féidir leat gach cainéal teilifíse agus raidió atá suiteáilte a aimsiú.

In aice leis an liosta cainéal **Gach cainéal**, a bhfuil gach cainéal atá suiteáilte ann, is féidir leat liosta **Ceanán** a shocrú suas, féachaint ar na stáisiúin **Raidió** atá suiteáilte nó na cainéil atá díreach curtha leis an liosta a fheiceáil i **Nua**.

Logónna cainéal

Tá an teilifís in ann lógónna cainéal a thaispeáint i roinnt tíortha. Mura bhfuil uait go dtaispeánfar na lógónna sin, is féidir leat iad a chasadh as. Chun Lógónna cainéal a chasadh as . . .

- 1 - Brúigh **⚙**, roghnaigh **Socruithe Ginearálta > Lógónna Cainéal** agus brúigh **OK**.
- 2 - Roghnaigh **As** agus brúigh **OK**.
- 3 - Brúigh **← BACK**, arís agus arís eile, más gá, chun an roghchlár a dhúnadh.

Cainéil a athainmniú

Is féidir leat cainéil a athainmniú i liosta na gcainéal.





1 - Roghnaigh an cainéal a bhfuil uait é a athainmniú i gceann de na liostaí cainéal.

2 - Roghnaigh an cainéal a bhfuil uait é a athainmniú.

3 - Brúigh .

Is féidir leat téacs a chur isteach le méarchlár an chianrialtáin nó an méarchlár ar an scáileán a oscailt.

Leis an méarchlár ar an scáileán

- Chun an méarchlár ar an scáileán a oscailt, cuir an cursóir sa réimse téacs ainm agus brúigh **OK**.
- Chun an carachtar roimh an gcursóir a scriosadh, brúigh  **Cúlspás**.
- Chun carachtar a chur isteach, roghnaigh an carachtar leis na heochracha saighde agus brúigh **OK**.
- Chun carachtair i gcás uachtair a roghnú, brúigh .
- Chun uimhreacha nó carachtair speisialta a roghnú, brúigh .
- Nuair atá tú réidh, brúigh  **BACK** chun an méarchlár ar an scáileán a dhúnadh.
- Chun an t-athainmniú a chríochnú, roghnaigh **Déanta** agus brúigh **OK**.



7.4

Féachaint ar chainéil

Tiúnáil go dtí cainéal

Chun tosú ag féachaint ar chainéil teilifíse, brúigh . Tiúinfidh an teilifís go dtí an cainéal teilifíse ar fhéach tú go deireanach air.

Cainéil a Athrú

Chun cainéil a athrú, brúigh  **+** or  **-**. Má tá uimhir an chainéil ar eolas agat, clóscríobh an uimhir leis na heochracha uimhreach. Brúigh **OK** tar éis an uimhir a chur isteach chun athrú láithreach.

Cainéil roimhe sin

Chun athrú ar ais go dtí an cainéal a bhí tiúinálte cheana féin, brúigh  **BACK**.

Cainéal a ghlásáil

Chun cainéal a ghlásáil agus a dhíghlasáil

Chun leanaí a chosc ó fhéachaint ar chainéal, is féidir leat cainéal a ghlásáil. Chun féachaint ar chainéal atá glásáilte, ní mór duit an **Cód Glais Leanaí** a chur isteach ar dtús. Ní féidir leat cláir a ghlásáil ó ghléasanna nasctha.

Chun cainéal a ghlásáil...

1 - Brúigh .



2 - Brúigh  **OK** chun an liosta cainéal a oscailt.

Athraigh an liosta cainéal más gá.

3 - Roghnaigh an cainéal a bhfuil uait é a dhíghlasáil.

4 - Brúigh  **OPTIONS** agus roghnaigh **Glasáil Cainéal** agus brúigh **OK**.

5 - Cuir isteach do chód PIN le 4 digit má iarrann an teilifís é. Marcáiltear cainéal glásáilte le glas  (glas).

6 - Brúigh  (clé) chun dul siar céim amháin nó brúigh  **BACK** chun an roghchlár a dhúnadh.

Chun cainéal a dhíghlasáil...

1 - Brúigh .



2 - Brúigh  **OK** chun an liosta cainéal a oscailt.

Athraigh an liosta cainéal más gá.

3 - Roghnaigh an cainéal a bhfuil uait é a dhíghlasáil.

4 - Brúigh  **OPTIONS** agus roghnaigh **Díghlasáil Cainéal** agus brúigh **OK**.

5 - Cuir isteach do chód PIN le 4 digit má iarrann an teilifís é.

6 - Brúigh  (clé) chun dul siar céim amháin nó brúigh  **BACK** chun an roghchlár a dhúnadh.

Má ghlásáil tú nó má dhíghlasáil tú cainéil i liosta cainéal, níl ort ach an cód PIN a chur isteach díreach uair amháin go dtí go ndúnfaidh tú an liosta cainéal.

In **Cabhair**, brúigh an eochair

datha  **Eochairfhocail** agus déan cuardach

do **Glas Leanaí** chun tuilleadh eolais a fháil.

Rátáil tuismitheorí

Is féidir leat rátáil aoise a shocrú chun leanaí a stopadh ó bheith ag féachaint ar chlár nach bhfuil feiliúnach dá n-aois.

Is féidir le cláir ar chainéil dhigiteacha a bheith rátáilte de réir aoise. Nuair atá rátáil aoise cláir cothrom le nó níos airde ná an aois atá socraithe agat mar rátáil aoise do do leanbh, beidh an clár glásáilte. Ní mór duit an **Cód Rátáil Tuismitheora** a chur isteach ar dtús chun féachaint ar chlár atá glásáilte.

Chun rátáil aoise a shocrú...

1 - Brúigh , roghnaigh **Glas Leanaí > Rátáil Tuismitheora** agus brúigh **OK**.

2 - Cuir isteach **Cód glais leanaí** a bhfuil 4 digit ann. Mura bhfuil cód socraithe agat fós, roghnaigh **Socraigh Cód in Glas Leanaí**. Cuir isteach **Cód glais leanaí** a bhfuil 4 digit ann agus dearbhaigh. Anois is féidir leat rátáil aoise a shocrú.

3 - Téigh ar ais go **Rátáil Tuismitheora**, roghnaigh an aois agus brúigh **OK**.

4 - Brúigh  (clé), arís agus arís eile, más gá, chun an roghchlár a dhúnadh.

Chun rátáil aoise tuismitheora a chasadh as, roghnaigh **Gan aon cheann**. Mar sin féin, ní mór duit rátáil aoise a shocrú i roinnt tíortha.

Ní ghlásálann an teilifís ach cláir a bhfuil rátáil níos airde acu i gcás roinnt craoltóirí/oibrítheoirí. Socraítear an rátáil aoise tuismitheora do gach cainéal.



Roghanna Cainéal

Roghanna Oscailte

Agus tú ag féachaint ar chainéal, is féidir leat roinnt roghanna a shocrú.

Ag brath ar an gcineál cainéil a bhfuil tú ag féachaint air (analogach nó digiteach) nó ag brath ar na socruithe teilifíse atá déanta agat, tá roinnt roghanna ar fáil.

Chun roghchlár na roghanna a oscailt...

- 1 - Agus tú ag féachaint ar chainéal, brúigh  **OPTIONS**.
- 2 - Brúigh  **OPTIONS** arís chun é a dhúnadh..

Rochtain uilíoch

In Cabhair, brúigh  **Eochairfhocail** agus cuardaigh **Rochtain uilíoch** chun tuilleadh eolais a fháil.

Roghnú físe

Tá cainéil teilifíse dhigiteacha in ann comharthaí ilfhíse (craoltaí ilfhotha) a thairiscint, uillinneacha ceamara éagsúla a thabhairt den eachtra chéanna nó cláir éagsúla a thaispeáint ar aon chainéal teilifíse amháin. Taipseánann an teilfís teachtaireacht má tá a leithéid de chainéil teilifíse ar fáil.

Fotheidil

Cas air

Chun Fotheidil a chasadh air, brúigh **SUBTITLE**.

Is féidir leat fotheidil a chasadh Air nó As. Mar rogha air sin, is féidir leat **Uathoibríoch** a roghnú.

Uathoibríoch

Más faisnéis teanga cuid den chraoladh digiteach agus mura bhfuil an clár atá á chraoladh i do theanga (an teanga a socraíodh ar an teilifís), is féidir leis an teilifís fotheidil a thaispeáint go huathoibríoch i gceann amháin de na teangacha fotheideal atá roghnaithe agat. Ní mór do cheann amháin de na teangacha fotheideal sin a bheith ina cuid den chraoladh.

Is féidir leat na teangacha fotheideal is fearr leat a

roghnú in **Teanga Fotheideal**.

Fotheidil ó Théacs

Má thiúnann tú do chainéal analógach, ní mór duit na fotheidil a chur ar fáil de láimh do gach cainéal.

- 1 - Athraigh go dtí cainéal agus brúigh **TEXT** chun Téacs a oscailt.
- 2 - Cuir isteach uimhir an leathanaigh a bhfuil na fotheidil orthu, **888** go hiondúil.
- 3 - Brúigh **TEXT** arís chun Téacs a dhúnadh.

Má roghnaíonn tú **Air** i roghchlár na bhFotheideal nuair atá tú ag féachaint ar chainéal analógach, taispeánfar fotheidil má tá siad ar fáil.



Athraigh go cainéal agus brúigh  **INFO** chun fáil amach ar cainéal analógach nó digiteach é.

Teanga fotheideal

Na teangacha fotheideal is fearr leat

Is féidir le craoladh digiteach roinnt teangacha fotheideal a thairiscint do chlár. Is féidir leat príomhtheanga fotheideal agus teanga thánaisteach a shocrú d'fhotheidil. Má tá fotheidil ar fáil i gceann de na teangacha sin, taispeánfaidh an teilifís iad.

Chun an príomhtheanga agus teanga thánaisteach fhotheideal a shocrú...

- 1 - Brúigh , roghnaigh **Socruithe Ginearálta > Teangacha > Fotheidil** **Príomhúla** nó **Fotheidil Thánaisteacha**.
- 2 - Roghnaigh an teanga atá uait agus brúigh **OK**.
- 3 - Brúigh  (clé) chun dul siar céim amháin nó brúigh  **BACK** chun an roghchlár a dhúnadh.

Roghnaigh teanga fotheideal

Mura bhfuil aon cheann de na teangacha fotheideal is fearr leat ar fáil, is féidir leat teanga fotheideal eile atá ar fáil a roghnú. Mura bhfuil aon teanga fotheideal ar fáil, ní féidir leat an rogha seo a roghnú.

Chun príomhtheanga fotheideal a roghnú nuair nach bhfuil aon cheann de na teangacha atá uait ar fáil...



- 1 - Brúigh  **OPTIONS**.
- 2 - Roghnaigh **Teanga fotheideal** agus roghnaigh ceann amháin de na teangacha mar fhotheidil ar bhonn sealadach.

Teanga fuaime

An teanga fuaime is fearr leat

Tá craoladh digiteach in ann roinnt teangacha fuaime (teangacha labhartha) a thairiscint do chhlár. Is féidir leat an phríomhtheanga fuaime agus an teanga thánaisteach fuaime is fearr leat a shocrú. Má tá fuaim ar fáil i gceann de na teangacha sin, athróidh an teilifís go dtí an fhuaim sin.

Chun an phríomhtheanga agus an teanga thánaisteach fuaime a shocrú...

- 1 - Brúigh , roghnaigh **Socruithe Ginearálta** agus roghnaigh **Teangacha > Fuaim** **Phríomhúil nó Fuaim Thánaisteach**.
- 2 - Roghnaigh an teanga atá uait agus brúigh **OK**.
- 3 - Brúigh  (clé) chun dul siar céim amháin nó brúigh  **BACK** chun an roghchlár a dhúnadh.

Roghnaigh teanga fuaime

Mura bhfuil aon cheann de na teangacha fuaime is fearr leat ar fáil, is féidir leat teanga fuaime eile atá ar fáil a roghnú. Mura bhfuil aon teanga fuaime ar fáil, ní féidir leat an rogha seo a roghnú.

Chun príomhtheanga fotheideal a roghnú nuair nach bhfuil aon cheann de na teangacha atá uait ar fáil...

- 1 - Brúigh  **OPTIONS**.
- 2 - Roghnaigh **Teanga Fuaime** agus roghnaigh ceann amháin de na teangacha mar theanga fuaime ar bhonn sealadach.



Dual I-II

Má tá dhá theanga fuaime ag comhartha fuaime ach gan aon tásc teanga ag teanga amháin nó ag an dá theanga, beidh an rogha seo ar fáil.

Comhéadan Coiteann





Má tá CAM suiteáilte agat i gceann amháin de na slótáin Comhéadain Choitinn, is féidir leat féachaint ar fhaisnéis faoin CAM agus faoin oibritheoir nó roinnt socruithe a bhaineann le CAM a athrú.

Chun féachaint ar fhaisnéis faoin CAM ...



- 1 - Brúigh  **SOURCES**.
- 2 - Cliceáil ar an gcineál cainéil atá á úsáid agat don CAM do **Féach ar theilifís**.
- 3 - Brúigh  **OPTIONS** agus roghnaigh **Comhéadan Coiteann**.
- 4 - Roghnaigh an slótán Chomhéadan Coiteann cuí agus brúigh  (deas).
- 5 - Roghnaigh oibritheoir teilifíse an CAM agus brúigh **OK**. Is ón oibritheoir teilifíse a thagann na scáileáin seo a leanas.

Hbb TV ar an gcainéal seo

Má tá uait rochtain ar leathanaigh HbbTV a sheachaint ar chainéal ar leith, is féidir leat na leathanaigh HbbTV a bhlocáil don chainéal sin amháin.

- 1 - Tiúin go dtí an cainéal a bhfuil uait na leathanaigh HbbTV a bhlocáil.
- 2 - Brúigh  **OPTIONS** agus roghnaigh **HbbTV ar an gcainéal seo** agus brúigh  (deas).
- 3 - Roghnaigh **As** agus brúigh **OK**.
- 4 - Brúigh  Brúigh  (clé) chun dul siar céim amháin nó brúigh  **BACK** chun an roghchlár a dhúnadh.

Chun HbbTV a bhlocáil go hiomlán ar an teilifís...

- 1 - Brúigh , roghnaigh **Socruithe Ginearálta > HbbTV**.
- 2 - Roghnaigh **As** agus brúigh **OK**.
- 3 - Brúigh  (clé) chun dul siar céim amháin nó brúigh  **BACK** chun an roghchlár a dhúnadh.





Feidhmchláir MHP

Cumasaigh nó díchumasaigh na feidhmchláir MHP.

Monofónach / Steiréafónach

Is féidir leat fuaim cainéil analógaigh a athrú go Monofónach nó Steiréafónach.

Chun athrú go Monofónach nó Steiréafónach...

- 1 - Tiúnáil go dtí cainéal analógaigh.
- 2 - Brúigh  **OPTIONS**, roghnaigh **Monofónach / Steiréafónach** agus brúigh  (deas).
- 3 - Roghnaigh **Monofónach** nó **Steiréafónach** agus brúigh **OK**.
- 4 - Brúigh  (clé) chun dul siar céim amháin nó brúigh  **BACK** chun an roghchlár a dhúnadh.

Stádas

Roghnaigh **Stádas** chun féachaint ar eolas teicniúil faoin gcainéal (más analóg nó digiteach é) nó faoin ngléas nasctha a bhfuil tú ag féachaint air.

Roinn

Cuireann sé ar chumas an úsáideora a ghníomhaíocht a chur in iúl lena líonraí sóisialta (cosúil le Twitter nó ríomhphost).

Téacs / Teilithéacs

Leathanaigh téacs

Chun Téacs/Teilithéacs a oscailt agus tú ag féachaint ar chainéil teilifíse, brúigh TEXT.

Chun Téacs a dhúnadh, brúigh TEXT arís.

Roghnaigh leathanach téacs

Chun leathanach a roghnú... .

- 1 - Cuir isteach uimhir an leathanaigh leis na heochracha uimhreacha.
- 2 - Úsáid na heochracha saighde chun nascleanúint.
- 3 - Brúigh eochair datha chun ábhar atá dathchódaithe a roghnú ag bun an scáileáin.

Foleathanaigh téacs

Tá roinnt foleathanach in ann a bheith ag leathanach téacs. Taispeántar uimhreacha na bhfoleathanach ar bharr in aice le huimhir an phríomhleathanaigh. Chun foleathanach a roghnú, brúigh ◀ nó ▶.

T.O.P. Leathanaigh téacs

Tairgeann roinnt craoltóirí Téacs T.O.P. Téacs. Chun T.O.P. a oscailt Leathanaigh Téacs laistigh de Théacs, brúigh ≡ OPTIONS agus roghnaigh forbhreathnú T.O.P.

Roghanna téacs

Brúigh ≡ OPTIONS in Téacs/Teilithéacs chun na rudaí seo a leanas a roghnú...

- **Reoigh leathanach**
Chun rothlú uathoibríoch fo-leathanach a stopadh.
- **Déscáileán / Scáileán iomlán**
Chun an cainéal teilifíse agus Téacs a thaispeáint in aice a chéile.
- **Forbhreathnú T.O.P.**
Chun T.O.P. a oscailt Téacs.
- **Méadaigh**
Chun an leathanach Téacs a mhéadú le go mbeidh sé éasca é a léamh.
- **Nocht**
Chun eolas atá i bhfolach ar an leathanach a thaispeáint.
- **Timthriall foleathanach**
Chun fo-leathanaigh a thimthriall nuair atá fáil orthu .
- **Teanga**
Chun an grúpa carachtar a mbaineann Téacs úsáid astu chun taispeáint i gceart a athrú.
- **Téacs 2.5**
Chun Téacs 2.5 a ghníomhachtú le haghaidh tuilleadh dathanna agus grafaicí níos fearr.

Téacs a shuiteáil

Teanga théacs

Bíonn roinnt teangacha Téacs ar fáil ag roinnt craoltóirí teilifíse digítí.

Chun an phríomhtheanga agus an teanga thánaisteach Téacs a shocrú . . .

- 1 - Brúigh ⚙, roghnaigh **Socruithe Ginearálta** agus brúigh ▶ (deas) chun an roghchlár a oscailt.
- 2 - Roghnaigh **Teanga > Téacs**
- Príomhúil nó Téacs Tánaisteach** agus brúigh OK.
- 3 - Roghnaigh na teangacha Téacs is fearr leat.
- 4 - Brúigh ◀ (clé), arís agus arís eile, más gá, chun an roghchlár a dhúnadh.

Téacs 2.5

Má tá sé ar fáil, tairgeann Text 2.5 níos mó dathanna agus grafaicí níos fearr. Gníomhachtaítear Text 2.5 mar shocrú caighdeánach monarchan.

Chun Téacs 2.5 a chasadh as...

- 1 - Brúigh TEXT.
- 2 - Nuair atá Téacs/Teilithéacs oscailte ar an scáileán, brúigh ≡ OPTIONS.
- 3 - Roghnaigh **Téacs 2.5 > As**.
- 4 - Brúigh ◀ (clé), arís agus arís eile, más gá, chun an roghchlár a dhúnadh.

Teilifís Idirghníomhach

Maidir le iTV

Cuireann roinnt craoltóirí digiteacha a ngnáthchlár teilifíse isteach le leathanaigh eolais nó siamsaíochta i gcás teilifíse idirghníomhaí. Ar roinnt leathanach, is féidir leat freagra a thabhairt do chlár nó vótáil, siopadóireacht ar líne a dhéanamh nó íoc as físeán-ar-éileamh.

HbbTV, MHEG, . . .

Baineann craoltóirí úsáid as córais teilifíse idirghníomhacha éagsúla: HbbTV (Teilifís Leathanbhanda Chraolta Hibrideach) nó iTV (Teilifís Idirghníomhach - MHEG). Tagraítear do Theilifís Idirghníomhach ó am go chéile mar Théacs Digiteach nó cnaipe Dearg. Ach is córas ar leith gach córas.



Téigh go dtí láithreán gréasáin an chraoltóra chun tuilleadh eolais a fháil.

Na rudaí a bheidh ag teastáil uait

Ní féidir teilifís Idirghníomhach a fháil ach ar chainéil teilifíse digití. Chun leas a bhaint as na tairbhí iomlána a bhaineann le teilifís Idirghníomhach, teastaíonn nasc ardluais (leathanbhanda) Idirlín don teilifís.

HbbTV

Má thairgeann cainéal teilifíse leathanaigh HbbTV, ní mór duit HbbTV a chasadh air ar dtús i socruithe na teilifíse chun féachaint ar na leathanaigh.

- 1 - Brúigh , roghnaigh **Socruithe Ginéarála > Ardsocruithe > HbbTV agus brúigh OK.**
- 2 - Roghnaigh **Air.**
- 3 - Brúigh , arís agus arís eile, más gá, chun an roghchlár a dhúnadh.

Má tá uait rochtain ar leathanaigh HbbTV a sheachaint ar chainéal ar leith, is féidir leat na leathanaigh HbbTV a bhlocáil don chainéal sin amháin.

- 1 - Tiúin go dtí an cainéal a bhfuil uait na leathanaigh HbbTV a bhlocáil.
- 2 - Brúigh  **OPTIONS** agus roghnaigh **HbbTV ar an gCainéal Seo.**
- 3 - Roghnaigh **As.**



Úsáid iTV

Oscail leathanaigh iTV

Tugann an chuid is mó de na cainéil a thairgeann HbbTV nó iTV cuireadh duit an eochair datha  (dearg) a bhrú nó an eochair **OK** chun a gclár idirghníomhach a oscailt.

Gluaiseacht ar leathanaigh iTV

Is féidir leat na heochracha saighde agus dathanna, na heochracha uimhreach agus an eochair  **BACK** a úsáid chun na leathanaigh iTV a nascleanúint.

Is féidir leat na heochracha  (Seinn),  (Cuir ar sos) agus  (Stop) a úsáid chun féachaint ar fhíseáin laistigh de leathanaigh iTV.

Téacs (Ríocht Aontaithe amháin)

Chun Téacs Digiteach a oscailt, brúigh **TEXT**. Brúigh  **BACK** chun é a dhúnadh.

Leathanaigh iTV a dhúnadh

Insiúnn an chuid is mó de leathanaigh iTV duit an eochair atá le húsáid chun dúnadh. Chun dúnadh leathanach iTV a fhórsáil, athraigh go dtí an chéad chainéal teilifíse eile agus brúigh  **BACK**.

Maidir le Teilifís idirghníomhach

Cuireann roinnt craoltóirí digiteacha a ngnáthchlár teilifíse isteach le leathanaigh eolais nó siamsaíochta i gcás teilifíse idirghníomhaí.

Tabhair faoi deara:

- Ní féidir leat comhaid a íoslódáil go dtí do theilifís leis an ngné seo.
- Ní bhíonn eolas faoi fhortheidil dhúnta ag gach clár teilifíse, fógra agus gnéchlár.
- Ní féidir leat freagairt don ábhar digiteach.

Téigh go dtí láithreán gréasáin an chraoltóra chun tuilleadh eolais a fháil.

Eolaire Teilifíse

8.1

Na rudaí a bheidh ag teastáil uait

Is féidir leat liosta de na cláir reatha agus iad siúd atá sceidealta ar do chainéil a fheiceáil leis an Eolaire Teilifíse. Taispeánfar cainéil analógacha agus dhigiteacha nó cainéil dhigiteacha amháin, ag brath ar cé as atá eolas (sonraí) an eolaire teilifíse ag teacht. Ní bhíonn eolas Eolaire Teilifíse ag gach cainéal.

Is féidir leis an teilifís eolas eilifíse a bhailiú do na cainéil atá suiteáilte ar an teilifís. Ní féidir leis an teilifís eolas Eolaire Teilifíse a bhailiú do chainéil a bhféachtar orthu ó ghlacadóir digiteach nó díchódóir.

8.2

Sonraí eolaire teilifíse

Faigheann an t-eolaire teilifíse eolas (sonraí) ó chraoltóirí nó ón Idirlíon. D'fhéadfadh eolas eolaire teilifíse gan a bheith ar fáil i roinnt réigiún agus i gcás roinnt cainéal. Is féidir leis an teilifís eolas eilifíse a bhailiú do na cainéil atá suiteáilte ar an teilifís. Ní féidir leis an teilifís eolas Eolaire Teilifíse a bhailiú do chainéil a bhféachtar orthu ó ghlacadóir digiteach nó díchódóir.



Is é an réamhshocrú atá ar an teilifís maidir le heolas ná **Ón gcraultóir**.

Má thagann eolas Eolaire Teilifíse ón Idirlíon, is féidir leis an Eolaire Teilifíse cainéil analógacha a liostáil in aice leis na cainéil dhigiteacha. Taispeánann roghchlár an Eolaire Teilifíse freisin scáileán beag taobh istigh den chainéal reatha.

Ón Idirlíon

Má tá an teilifís nasctha leis an Idirlíon, is féidir leat an teilifís a shocrú chun eolas Eolaire Teilifíse a fháil ón Idirlíon.

Chun eolas Eolaire Teilifíse a shocrú...

- 1 - Brúigh , roghnaigh **Socruithe Ginearálta** > **Eolaire Teilifíse** > **Ón Idirlíon** agus brúigh OK.
- 2 - Brúigh  (clé), arís agus arís eile, más gá, chun an roghchlár a dhúnadh.

Mar rogha air sin, is féidir leat rochtain a fháil ar an **Eolaire Teilifíse** trí **Feidhmeanna**.

Taifeadtaí ar iarraidh

Nuair is cosúil go bhfuil roinnt taifeadtaí imithe ón liosta taifeadtaí, d'fhéadfadh eolas (sonraí) an eolaire

teilifíse a bheith athraithe. Ní bhíonn taifeadtaí a dhéantar leis an socrú **Ón gcraultóir** infheicthe sa liosta má athraíonn tú an socrú go **Ón Idirlíon** nó an bealach eile thart. D'fhéadfadh an teilifís a bheith athraithe go **Ón Idirlíon** go huathoibríoch.

Chun na taifeadtaí a chur ar fáil sa liosta taifeadtaí, athraigh go dtí an socrú a bhí roghnaithe nuair a rinneadh na taifeadtaí.

8.3

An t-eolaire teilifíse a úsáid

Oscail an Eolaire Teilifíse

Chun an t-eolaire teilifíse a oscailt, brúigh  **TV GUIDE**. Taispeánfaidh an tEolaire Teilifís cainéil an tiúnóra atá roghnaithe.

Brúigh  **TV GUIDE** arís chun dúnadh.

Déanann an teilifís scanadh ar gach cainéal teilifíse le haghaidh eolas cláir an chéad uair a osclaíonn tú an tEolaire Teilifíse. D'fhéadfadh sé seo roinnt nóiméad a thógáil. Stóráltar sonraí an Eolaire Teilifíse ar an teilifís.

Tiúin do chlár

Is féidir leat tiúnáil go dtí clár reatha ón Eolaire Teilifíse.

Chun athrú go dtí an clár (cainéal), roghnaigh an clár agus brúigh **OK**.



Féach ar shonraí cláir

Chun sonraí an chláir atá roghnaithe a thaispeáint...

- 1 - Brúigh  **INFO**.
- 2 - Brúigh  **BACK** chun dúnadh.

Athraigh an lá

Tá an t-eolaire teilifíse in ann cláir atá sceidealaithe do na laethanta atá romhainn a thaispeáint (uasmhéid de 8 lá).

Má thagann eolas Eolaire Teilifíse ón gcraultóir, is féidir leat  **+** a bhrú chun sceideal ceann de na laethanta amach anseo a fheiceáil. Brúigh  **-** chun filleadh ar an lá roimhe sin.

Mar rogha air sin, is féidir leat  **OPTIONS** a bhrú agus **Athraigh lá** a roghnú.

Roghnaigh **Lá roimhe sin**, **Inniu** nó **An chéad lá eile** agus brúigh **OK**, chun lá an sceidil a roghnú.

Tá an t-eolaire teilifíse in ann cláir atá sceidealaithe do na laethanta atá romhainn a thaispeáint (uasmhéid de 8 lá).

Má thagann eolas ón Eolaire Teilifíse ón gcráoltóir, is féidir leat **≡ +** a bhrú chun sceideal ceann de na laethanta amach anseo a fheiceáil. Brúigh **≡ -** chun filleadh ar an lá roimhe sin.

Chun an lá a athrú...

- 1 - Brúigh **≡** Eolaire Teilifíse .
- 2 - Brúigh **≡** OPTIONS .
- 3 - Roghnaigh Athraigh lá, roghnaigh Lá roimhe sin, Inniu nó An chéad lá eile agus brúigh OK.
- 4 - Brúigh **←** BACK chun an roghchlár a dhúnadh.

Meabhrúchán a shocrú

Is féidir leat meabhrúcháin a shocrú chun foláireamh a thabhairt duit ar an scáileán go bhfuil clár ar tí tosú.

- Chun meabhrúchán a shocrú, roghnaigh an clár sa sceideal agus brúigh **■** le haghaidh Socraigh meabhrúcháin. Marcálfar an clár le clog.
- Chun an meabhrúchán a chealú, brúigh an **■** chun Glan meabhrúchán a fháil.
- Chun féachaint ar liosta na meabhrúchán ar fad atá socraithe agat, brúigh **≡** OPTIONS, agus roghnaigh Gach meabhrúchán.

Cuardaigh de réir seánra

Má tá an t-eolas ar fáil, is féidir leat cláir sceidealaithe a aimsiú de réir seánra cosúil le scannáin, spóirt, srl.

Chun cuardach a dhéanamh do chlár de réir seánra...

- 1 - Brúigh **≡** Eolaire Teilifíse .
- 2 - Brúigh **≡** OPTIONS .
- 3 - Roghnaigh Déan Cuardach de réir Seánra agus brúigh OK.
- 4 - Roghnaigh an seánra atá uait agus brúigh OK. Taispeánfar liosta leis na cláir a aimsíodh.
- 5 - Is féidir leat meabhrúcháin a shocrú nó clár a sceidealú le haghaidh a thaifeadta.
- 6 - Brúigh **←** BACK chun an roghchlár a dhúnadh.

Socraigh taifeadadh

Is féidir leat taifeadadh a shocrú san Eolaire Teilifíse*.

Chun an liosta taifeadta a fheiceáil, brúigh **■** Taifeadtaí , marcálfar clár atá le taifeadadh le **●** (ponc dearg) ar ainm an chlár.

Chun clár a thaifeadadh...

- 1 - Brúigh **≡** TV GUIDE agus roghnaigh clár atá á chraoladh faoi láthair nó atá le craoladh sa todhcháí.
- 2 - Brúigh an eochair datha **■** Taifead .
- 3 - Brúigh **←** BACK chun an roghchlár a dhúnadh.

Chun taifeadadh a chur ar ceal...

1 - Brúigh **≡** TV GUIDE agus roghnaigh an clár atá socraithe le haghaidh a thaifeadta.

2 - Brúigh an eochair datha **■** Glan Taifeadadh .

3 - Brúigh **←** BACK chun an roghchlár a dhúnadh.

Taifeadadh agus Cuir Teilifís ar Sos

Taifeadadh

Na rudaí a bheidh ag teastáil uait

Is féidir leat craoladh teilifíse digítí a thaifeadadh agus féachaint air níos deireanaí.

Chun clár teilifíse a thaifeadadh, teastaíonn na nithe seo a leanas uait...

- Tiomántán Diosca Crua USB nasctha ar an teilifís seo
- cainéil teilifíse dhigiteacha suiteáilte ar an teilifís seo
- chun eolais faoi chainéil a fháil don Eolaire Teilifíse ar an scáileán
- socrú cloig teilifíse iontaofa. Má athshocraíonn tú clog na teilifíse de láimh, d'fhéadfadh na taifeadtaí teipeadh.

Ní féidir leat taifeadadh nuair atá Cuir an Teilifís ar Sos in úsáid agat.

Maidir le reachtaíocht cóipchirt a fhorfeidhmiú, is féidir le roinnt soláthróirí DVB srianta éagsúla a chur i bhfeidhm trí theicneolaíocht DRM (Bainistíocht Ceart Digiteach) a úsáid. I gcás cainéil chosanta a chraoladh, d'fhéadfadh srian a bheith ar thaifeadadh, ar bhailíocht taifead nó ar an líon amharc. D'fhéadfadh cosc iomlán a bheith ar thaifeadadh. Sa chás go ndéantar iarracht craoladh cosanta a thaifeadadh nó taifead éagtha a athsheinnt, seans go dtaispeánfaí teachtaireacht earráide.

Chun tuilleadh eolais a fháil faoin gcaoi Diosca Crua USB a shuiteáil, in **Cabhair**, brúigh an eochair datha **— Eochairfhocail** agus déan cuardach do **Diosca Crua USB**, suiteáil.

Clár a thaifeadadh

Taifead anois

Chun an clár a bhfuil tú ag féachaint air anois a thaifeadadh, brúigh **●** (Taifead) ar an gcianrialtán. Tosóidh an taifeadadh láithreach.

Chun taifeadadh a stopadh, brúigh **■** (Stop).

Nuair atá sonraí ón Eolaire Teilifíse ar fáil, taifeadfar an clár a bhfuil tú ag féachaint air ón nóiméad a bhrúigh an eochair taifeadta go dtí go dtagann deireadh leis an gclár.

- Má fhaigheann tú eolas don eolaire teilifíse ón Idirlíon, is féidir leat am deiridh an taifeadta a athrú

san fhuinneog aníos sula ndearbhóidh tú an taifeadadh.

- Má fhaigheann tú eolas ón Eolaire teilifíse ón gcraoltóir, tosóidh an taifeadadh láithreach. Is féidir leat an t-am a chríochnóidh an taifeadadh a athrú sa liosta taifeadtaí.

Taifead a sceidealú

Is féidir leat taifeadadh cláir atá le craoladh inniu nó i gceann cúpla lá (suas le 8 lá) a sceidealú.

1 – Chun taifeadadh a sceidealú, brúigh **⚙️ Eolaire teilifíse**.

Ar leathanach an eolaire teilifíse, roghnaigh an cainéal agus an clár a bhfuil uait é a thaifeadadh.

Is féidir leat uimhir an chainéil a chur isteach chun dul díreach go dtí an cainéal sa liosta.

Brúigh **➤** (Deas) nó **➤** (Clé) chun scrolláil trí chláir cainéil.

Chun dáta an liosta a athrú,

brúigh **⚙️ OPTIONS** agus roghnaigh **Athraigh lá**.

Roghnaigh an lá atá uait sa liosta agus brúigh **OK**. Má thagann an tEolaire teilifíse ón Idirlíon, is féidir leat an dáta a roghnú ag barr an leathanaigh agus **OK** a bhrú.

2 – Nuair atá an clár aibhsithe agat,

brúigh **— Taifeadaigh**. Cuireann an teilifís roinnt

ama maoláin isteach ag deireadh gach cláir. Is féidir leat tullleadh maoláin a chur isteach má theastaíonn sé.

3 – Roghnaigh **Sceidealaigh** agus brúigh **OK**. Tá an clár sceidealta chun taifeadadh. Taispeánfar rabhadh go huathoibríoch nuair atá taifeadtaí sceidealta atá ag forluí ar a chéile.

Má bheartaíonn tú clár a thaifeadadh nuair nach bhfuil tú i láthair, ná déan dearmad an teilifís a fhágáil ar fuireachas agus an Diosca Crua USB casta air.

Liosta taifeadtaí

Chun liosta na dtaifeadtaí agus na dtaifeadtaí sceidealta a fheiceáil, brúigh **🏠 Baile**, roghnaigh **Feidhmeanna > 📺 Taifeadtaí** agus brúigh **OK**.

Sa liosta seo, is féidir leat taifeadadh a roghnú le féachaint air, cláir taifeadta a scriosadh, am críochnaithe taifeadta leanúnaí a athrú nó an méid spáis atá saor ar dhiosca a sheiceáil. Má thagann an tEolaire teilifíse ón Idirlíon, is féidir leat taifeadadh a sceidealú a socraíonn tú an t-am tosaithe agus an t-am críochnaithe tú féin, mar thaifeadadh amaithe nach bhfuil nasctha le clár. Chun taifeadadh amaithe a shocrú, roghnaigh **Sceidealaigh taifeadadh** ag barr an leathanaigh agus brúigh **OK**. Socraigh an cainéal, an dáta agus an tréimhse ama. Chun an taifeadadh a dhearbhu, roghnaigh **Sceidealaigh** agus brúigh **OK**.

Bain as taifeadadh sceidealaithe







Roghnaigh an taifeadadh atá sceidealta, brúigh  Bain as agus brúigh OK.

Sonraí

- Nuair atá clár á thaifeadadh agat, is féidir leat féachaint ar chlár a taifeadadh roimhe sin.
- Nuair atá taifeadadh ar bun, ní féidir leat an cainéal teilifíse a athrú.
- Nuair atá taifeadadh ar bun, ní féidir leat an craoladh teilifíse a chur ar sos.
- Teastaíonn socrú cloig iontaofa ó chraoltóirí chun taifeadadh. Má athshocraíonn tú clog na teilifíse de láimh, d'fhéadfadh na taifeadtaí teipeadh.
- Ní féidir an fhuaim (tráchtairacht) Cur Síos Fuaimhe dóibh siúd a bhfuil lagú amhairc orthu a thaifeadadh.
- Is féidir leat fotheidil dhigiteacha (DVB) cainéil a thaifeadadh. Ní féidir leat na fotheidil a thagann ó sheirbhísí Téacs a thaifeadadh. Chun seiceáil an bhfuil fotheidil dhigiteacha (DVB) ar fáil, tiúnaíl go dtí an cainéal teilifíse agus brúigh  **OPTIONS**, roghnaigh **Teanga Fotheideal** chun an liosta Fotheideal a oscailt. Ní féidir leat teanga fotheidil a thaifeadadh mura bhfuil deilbhín DVB roimhe.

Féach ar thaifeadadh

Chun féachaint ar thaifeadadh . . .

- 1 - Brúigh  **Baile**, roghnaigh **Feidhmeanna** >  **Taifeadtaí** agus brúigh OK.
- 2 - Sa liosta, roghnaigh an taifeadadh agus brúigh  (Seinn) chun tús a chur leis an athsheinnt. Is féidir leat na heochracha  (Ar aghaidh),  (Atochras),  (Cuir ar sos) nó  (Stop) a úsáid ar an gclárrialtán.

Taifeadadh atá imithe in éag

Is féidir le craoltóir teorainn a chur leis an líon laethanta ar féidir féachaint ar thaifeadadh. Is féidir le taifeadadh sa liosta an líon laethanta sula ngabhfaidh sé in éag a thaispeáint.

Taifeadadh teipthe

Nuair a chuireann an craoltóir cosc le taifeadadh sceidealaithe nó nuair a bhrítear isteach ar chraoladh, marcáiltear taifeadadh mar **Teipthe**.

Taifeadadh a scrios

Chun taifeadadh atá déanta cheana a scriosadh, roghnaigh an taifeadadh sa liosta, brúigh  **Bain as** agus brúigh OK.

Chun tuilleadh eolais a fháil, brúigh  **Eochairfhocail** agus déan cuardach do **Taifead** clár.

Cuir teilifís ar sos

Is féidir leat craoladh teilifíse a chur ar sos agus tosú ag féachaint air arís níos deireanaí. Ní féidir ach cainéil teilifíse digití a chur ar sos. Ní mór duit Diosca Crua USB a nascadh chun an craoladh a mhaolú. Is féidir leat craoladh a chur ar sos ar feadh tréimhse ama nach faide ná 90 nóiméad.

Chun tuilleadh eolais a fháil, brúigh  **Eochairfhocail** agus déan cuardach do **Diosca Crua USB**.

Craoladh a chur ar sos nó a atosú

Chun craoladh a chur ar sos, brúigh  (Cuir ar sos). Beidh barra dul chun cinn le feiceáil ar an scáileán ar feadh roinnt soicind.

Chun an barra dul chun cinn a thaispeáint ar an scáileán arís, brúigh  (Cuir ar sos) arís.

Chun tosú ag féachaint arís, brúigh  (Seinn).

Tugann an deilbhín ar an scáileán le fios go bhfuil tú ag féachaint ar chraoladh atá ar sos.

Ar ais ag an gdraoladh teilifíse féin



Brúigh  (Stop) chun filleadh ar an gdraoladh teilifíse féin.

Comhuain is a athraíonn tú go cainéal digiteach, tosaíonn an Diosca Crua USB ag maolú an chraolta. Nuair a athraíonn tú go cainéal digiteach eile, déantar craoladh an chainéil nua a mhaolánú agus glantar craoladh an chainéil roimhe sin. Nuair a athraíonn tú go dtí gléas nasctha (seinnteoir Diosca Blu-ray nó glacadóir digiteach), stopann an Diosca Crua USB ag maolánú agus glantar an craoladh. Nuair a athraíonn tú an teilifís go Fuireachas, glantar an craoladh freisin.



Nuair atá clár á thaifeadadh ar Dhiosca Crua USB, ní féidir leat craoladh a chur ar sos.

Athsheinm ar an toirt

Nuair atá tú ag féachaint ar chraoladh ó chainéal teilifíse digití, is féidir leat an craoladh a athsheinnt ar an toirt go héasca.

Chun an 10 soicind deireanacha de chraoladh a athsheinnt, brúigh  (Cuir ar sos) agus brúigh  (Clé). Is féidir leat  a bhrú arís agus arís eile go dtí go sroichfidh tú tús an mhaoláin chraolta nó an t-uasachar ama.

Barra dul chun cinn

Nuair atá an barra dul chun cinn ar an scáileán, brúigh  (Atochrais) nó brúigh  (Ar Aghaidh) chun an áit a bhfuil uait tosú ag féachaint ar an gdraoladh atá curtha ar sos a roghnú. Brúigh na heochracha sin arís agus arís eile chun an luas a athrú.

Roghchlár Baile

Maidir leis an Roghchlár Baile

Cainéil

Tá gach cainéal sa ró seo.

Naisc, Liosta

Tá na foinsí atá ar fáil sa teilifís seo sa ró seo.

Feidhmeanna

Tá feidhmeanna teilifíse atá ar fáil don úsáideoir sa ró seo.

Mear-Socruithe

Tá socruithe sa ró seo atá ar fáil don úsáideoir.

Oscail an roghchlár Baile

Chun an roghchlár Baile a oscailt agus mír a oscailt...

1 - Brúigh  Baile .

2 - Roghnaigh mír agus brúigh  chun é a oscailt nó a thosú.

3 - Brúigh  BACK chun an roghchlár Baile a dhúnadh gach aon rud a thosú.

Feidhmeanna

Smart TV

Oscail leathanach Smart TV.

Eolaire teilifíse

Chun tuilleadh eolais a fháil, in **Cabhair**, brúigh an eochair datha **— Eochairfhocail** agus déan cuardach do **Eolaire teilifíse**.

Taifeadadh

Chun tuilleadh eolais a fháil, in **Cabhair**, brúigh an eochair datha **— Eochairfhocail** agus déan cuardach do **Thaifeadadh**.

Cainéal

Féach ar an liosta cainéal.

Nuashonraigh bogearraí

Chun tuilleadh eolais a fháil, in **Cabhair**, brúigh an eochair datha **— Eochairfhocail** agus déan cuardach do **Nuashonraigh bogearraí**.

Físeán Taispeána

Féach ar **Fhíseán Taispeána Fúmsa** chun físeán taispeána a fháil.

Cabhair

Oscail an Leathanach Cabhrach.

Netflix

Má tá suibscríbhinn ballraíochta agat le Netflix, is féidir leat taitneamh a bhaint as Netflix ar an teilifís seo. Ní mór do do theilifís a bheith nasctha leis an Idirlíon.

Chun Netflix a oscailt, brúigh **NETFLIX** chun an Feidhmchlár Netflix a oscailt. Is féidir leat Netflix a oscailt láithreach ó theilifís ar fuireachas. Is féidir leat Netflix a oscailt láithreach ó theilifís atá ar fuireachas.

www.netflix.com



Naisc, Liosta

13.1

Athraigh go gléas

Is féidir leat athrú go dtí aon cheann de na gléasanna nasctha ón liosta Foinsí. Is féidir leat athrú go tiúnóir chun féachaint ar theilifís, ábhar Mhéaróg Chuimhne USB nasctha a oscailt nó féachaint ar na taifeadtaí atá déanta agat ar Dhiosca Crua USB. Is féidir leat athrú go dtí do ghléasanna nasctha, mar shampla glacadóir digiteach nó seinnteoir Diosca Blu-ray, chun féachaint ar a gclár.

Chun athrú go gléas nasctha...

- 1 - Brúigh  **SOURCES** chun an roghchlár Foinsí a oscailt.
- 2 - Roghnaigh ceann amháin de na míreanna sa liosta foinsí agus brúigh **OK**. Taispeánfaidh an teilifís an clár nó ábhar an ghléis.
- 3 - Brúigh  **SOURCES** arís chun an roghchlár a dhúnadh.

Seinn Aon-Iarrachta

Nuair atá an teilifís ar fuireachas, is féidir leat seinnteoir diosca a chasadh air le cianrialtán do theilifíse.



Chun an seinnteoir diosca agus an teilifís araon a chasadh air ó fhuireachas agus tosú ag seinnt an diosca nó an chlár láithreach, brúigh  (seinn) ar chianrialtán na teilifíse. Ní mór don ghléas a bheith nasctha le cábla HDMI agus ba cheart go mbeadh HDMI CEC casta air ar an teilifís agus ar an ngléas araon.

13.2

Roghanna d'ionchur teilifíse

Tairgeann roinnt gléasanna ionchur teilifíse socruithe sonracha.

Chun na roghanna a shocrú d'ionchur teilifíse sonracha...

- 1 - Brúigh  **SOURCES**.
- 2 - Roghnaigh an t-ionchur teilifíse sa liosta agus brúigh **OK**.
- 3 - Brúigh  **OPTIONS**. Is féidir leat na roghanna a shocrú don ionchur teilifíse atá roghnaithe anseo.
- 4 - Brúigh  **OPTIONS** arís chun an roghchlár Roghanna a dhúnadh.

Roghanna féideartha...

Rialuithe

Is féidir leat an gléas nasctha a oibriú le cianrialtán na teilifíse leis an rogha seo. Ní mór don ghléas a bheith



nasctha le cábla HDMI agus ba cheart go mbeadh HDMI CEC casta air ar an teilifís agus ar an ngléas araon.

Eolas Gléis

Oscail an rogha seo chun féachaint ar eolas faoin ngléas nasctha.

13.3

Naisc a scanadh

Chun naisc a athscanadh agus chun an roghchlár Foinsí a nuashonrú, brúigh  **Scan naisc**. (má tá an eochair  ar fáil ar bun an scáileáin.)

13.4



Cluiche nó ríomhaire

Cinneann an cineál gléis stíleanna pictiúir agus fuaime, luachanna taifidh agus socruithe sonracha eile. Ní gá imní a bheith ort faoi na socruithe is fearr.

Ní bhíonn an cineál gléis soiléir i gcás roinnt gléasanna. D'fhéadfadh seinnteoir Diosca Blu-ray a bheith ag consól cluiche agus an cineál a bheith socraithe do Sheinnteoir mar go mbaintear úsáid as mar sheinnteoir diosca an chuid is mó den am. I gcás an chineál gléis seo, is féidir leat athrú go sealadach go dtí na socruithe is fearr do chluichíocht. Mar rogha air sin, athraigh go dtí na socruithe is fearr do ríomhaire nasctha.

Ní féidir leat an socrú **Cluiche nó Ríomhaire** a úsáid ach amháin uair a athraíonn tú go gléas nasctha sa roghchlár Foinsí. Stóráltar an socrú Cluiche nó Ríomhaire don ghléas roghnaithe.

Chun athrú de láimh go dtí na socruithe is fearr do chluichíocht nó don ríomhaire ...

- 1 - Brúigh , roghnaigh **Pictiúr > Ardsocruithe** agus brúigh **OK**.
- 2 - Roghnaigh **Cluiche nó Ríomhaire** agus brúigh **OK**.
- 3 - Roghnaigh **Cluiche, Ríomhaire** nó **As**.
- 4 - Brúigh  (clé) chun dul siar céim amháin nó brúigh  **BACK** chun an roghchlár a dhúnadh.

Ná déan dearmad an socrú seo a chur ar ais go **As** nuair a éiríonn tú as imirt an chluiche.

Físeáin, grianghraif agus ceol



14.1



Ó Nasc USB

Is féidir leat féachaint ar do ghrianghraif nó do cheol agus físeáin a sheinnt ó mhéaróg chuimhne USB nó diosca crua USB nasctha.

Agus an teilifís casta air agat, plugáil isteach méaróg chuimhne USB nó Diosca Crua USB i gceann de na naisc USB. Braithfidh an teilifís an gléas agus tabharfaidh sé liosta de do chomhaid Meán.

Mura dtaispeánfar an liosta comhad go uathoibríoch...

1 - Brúigh  SOURCES, roghnaigh  USB agus brúigh OK.

2 - Roghnaigh  Gléasanna USB agus brúigh  (deas) chun an gléas USB atá uait a roghnú.

3 - Is féidir leat do chomhaid a bhrabhsáil sa struchtúr fillteáin atá eagraithe agat ar an diosca.

4 - Chun éirí as físeáin, grianghraif agus ceol a sheinnt, brúigh  EXIT.

Rabhadh:

Má dhéanann tú iarracht clár a chur ar sos nó é a thaifeadadh nuair atá Diosca Crua USB, iarrfaidh an teilifís ort an Diosca Crua USB a fhormáidiú. Scríosfaidh an formáidiú seo gach comhad reatha ar an Diosca Crua USB.

14.2

Ó ríomhaire

Má tá an teilifís agus an ríomhaire sa líonra céanna, is féidir leis an teilifís brabhsáil do chomhaid atá stóráilte ar do ríomhaire agus iad a sheinnt.

Ní mór duit bogearraí freastalaí meán cosúil le Twonky™ a shuiteáil chun do chomhaid a roinnt leis an teilifís. Taispeánfaidh an teilifís do chomhaid agus d'fhillteáin mar atá siad eagraithe ar do ríomhaire.

Chun na comhaid ar do ríomhaire a bhrabhsáil, brúigh  SOURCES roghnaigh Brabhsáil líonra agus brúigh OK.

14.3

Barra roghchláir agus sórtáil

Nuair atá gléas USB nasctha, déanann an teilifís sórtáil ar na comhaid de réir cineáil. Téigh go dtí an barra roghchláir agus roghnaigh an cineál comhaid atá uait.

Má bhrabhsálann tú comhaid ó ríomhaire, ní féidir leat ach na comhaid agus na fillteáin a bhrabhsáil mar atá siad eagraithe ar an ríomhaire.

Barra roghchláir

Téigh go dtí an barra roghchláir agus roghnaigh an cineál comhaid a bhfuil tú ag iarraidh féachaint air nó a sheinnt.

Roghnaigh **Grianghraif**, **Ceol** nó **Scannán** nó **Físeáin**. Mar rogha air sin, is féidir leat an t-amharc  **Fillteáin** a oscailt agus d'fhillteáin a bhrabhsáil chun comhad a aimsiú.

Sórtáil









Chun do ghrianghraif a bhrabhsáil de réir dáta, míosa, bliana nó aibitre, brúigh  **Sórtáil**.

Chun do cheol a bhrabhsáil de réir albaim, ceoltóra, séanra, nó aibitre, brúigh  **Sórtáil**. Sórtáiltear físeáin de réir aibitre.

14.4

Seinn do chuid Físeán

Físeáin a sheinnt

- Chun físeán a sheinnt, roghnaigh **Scannán** nó **Físeáin** ar an mbarra roghchláir, roghnaigh físeán agus brúigh OK.
- Má tá tuilleadh físeán san fhilleán céanna, brúigh  **Seinn gach físeán** chun gach físeán san fhilleán seo a sheinnt.
- Chun gabháil ar aghaidh go dtí an chéad fhíseán eile nó an ceann roimhe sin, brúigh  + nó  -.
- Chun an físeán a chur ar sos, brúigh OK. Brúigh OK arís chun leanúint ar aghaidh.
- Chun léim 10-soicind i bhfíseán a dhéanamh, nó léim 10-soicind siar, brúigh  nó .
- Chun atochrais nó mear-chasadh, brúigh  nó .
- Brúigh na heochracha roinnt uaireanta chun an luas a ardú - 2x, 4x, 8x, 16x, 32x.
- Chun athsheinnt an fhíseán a stopadh, brúigh  (Stop).

Eolas

Chun féachaint ar eolas maidir le físeán (suíomh an tseinnchnoga, fad, teideal, dáta, srl.), roghnaigh an físeán agus brúigh  **INFO**.

Brúigh arís chun an t-eolas a chur i bhfolach.

Roghanna Físeáin

I rith athsheinnt an fhíseáin, brúigh  OPTIONS chun...





- **Fotheidil** – Má tá siad ar fáil, is féidir leat fotheidil a chasadh **Air**, **As nó Air** i rith **Balbhaithe** .
- **Athsheinn go randamach** – Seinn do chomhaid in ord randamach.
- **Athsheinn** – Seinneann sé gach físeán san fhillteán seo uair amháin nó go leanúnach.

14.5

Féach ar do chuid grianghraif

Féach ar ghrianghraif

Chun féachaint ar ghrianghraif, roghnaigh **Grianghraif** sa bharr roghchláir, roghnaigh mionshamhail grianghraif agus brúigh **OK**.

Má tá roinnt grianghraf san fhillteán céanna, roghnaigh grianghraf agus brúigh  **Taispeántas sleamhnán** chun taispeántas sleamhnán de gach grianghraf san fhillteán seo a thosú. Chun gabháil ar aghaidh go dtí an chéad ghrianghraf eile nó an ceann roimhe sin, brúigh  + or  - . Chun an taispeántas sleamhnán a stopadh nó an grianghraf a dhúnadh, brúigh  (Stop).





Eolas

Chun féachaint ar eolas maidir le grianghraf, (méid, dáta cruthaithe, cosán comhad, srl.), roghnaigh grianghraf agus brúigh  **INFO** . Brúigh arís chun an t-eolas a chur i bhfolach.

Taispeántas Sleamhnán le Ceol

Is féidir leat féachaint ar thaispeántas sleamhnán de do ghrianghraif agus éisteacht le do cheol ag an am céanna. Ní mór an ceol a thosú sula dtosódh tú an taispeántas sleamhnán de ghrianghraif.

Chun ceol a sheinnt leis an taispeántas sleamhnán...

- 1 - Roghnaigh amhrán nó fillteán a bhfuil amhráin ann agus brúigh **OK**.
- 2 - Brúigh  **INFO** chun an liosta brabhsálaí a chur i bhfolach.
- 3 - Brúigh  **BACK**.
- 4 - Úsáid na saigheada nascleanúna anois chun an fillteán a bhfuil na grianghraif ann a roghnú.
- 5 - Roghnaigh an fillteán leis na grianghraif agus brúigh  **Seinn Gach Ceann** .
- 6 - Chun an taispeántas sleamhnán a stopadh, brúigh  **BACK**.

Roghanna grianghraif









Nuair atá grianghraif ar an scáileán, brúigh  OPTIONS chun...

- **Athsheinn go randamach** – Seinn do chomhaid in ord randamach.
- **Seinn arís** – Seinn an taispeántas sleamhnán uair amháin nó go leanúnach.
- **Luas an Taispeántais Sleamhnán** – Socraigh luas an taispeántais sleamhnán.
- **Trasdul an Taispeántais Sleamhnán** – Socraigh stíl na dtrasdulta grianghraif.

14.6

Seinn do cheol

Seinn ceol

- Chun ceol a sheinnt, roghnaigh **Ceol** ar an mbarra roghchláir, roghnaigh amhrán agus brúigh **OK** .
- Má tá tuilleadh amhrán san fhillteán céanna, brúigh  **Seinn gach amhrán** chun gach amhrán san fhillteán seo a sheinnt.
- Chun dul ar aghaidh go dtí an chéad amhrán eile nó an ceann roimhe sin, brúigh  + or  - .
- Chun an ceol a chur ar sos, brúigh **OK**. Brúigh **OK** arís chun leanúint ar aghaidh.
- Chun léim 10-soicind in amhrán a dhéanamh, nó léim 10-soicind siar, brúigh  nó  .
- Chun atochrais nó mear-chasadh, brúigh  nó  . Brúigh na heochracha roinnt uaireanta chun an luas a ardú - 2x, 4x, 8x, 16x, 32x.
- Chun athsheinnt ceoil a stopadh, brúigh  (Stop).

Eolas

Chun féachaint ar eolas amhráin (teideal, ceoltóir, fad, srl.), roghnaigh an t-amhrán agus brúigh  **INFO** . Brúigh arís chun an t-eolas a chur i bhfolach.

Roghanna ceoil

Roghanna chun ceol a sheinnt..

- **Athsheinn go randamach** – Seinn do chomhaid in ord randamach.
- **Seinn Arís** – Seinn gach amhrán san fhillteán seo uair amháin nó go leanúnach.

Fóin chliste agus taibléid

15.1

Philips TV Remote App

Is é an Philips TV Remote App nua ar d'fhón cliste nó ar do thaibléad do chara nua.

Tá tú i gceannas ar na meáin atá mórthimpeall ort leis an TV Remote App. Seol grianghraif, ceol nó físeáin chuig do scáileán mór teilifíse nó féach ar aon cheann de do chainéil teilifíse beo ar do thaibléad nó ar d'fhón. Fiosraigh a bhfuil uait féachaint air san Eolaire Teilifíse agus féach air ar d'fhón nó ar an teilifís. Is féidir leat d'fhón a úsáid mar chianrialtán leis an TV Remote App.

Íoslódáil an Philips TV Remote App ón siopa feidhmchlár is ansa leat inniu.

Tá TV Remote App Philips ar fáil in aisce do iOS agus Android.

Scáileán cliste Wi-Fi

Ní mór duit Scáileán Cliste Wi-Fi a chasadh air chun féachaint ar chainéil teilifíse dhigiteacha ar d'fhón cliste nó taibléad leis an Philips TV Remote App. Chun tuilleadh eolais a fháil, in **Cabhair**, brúigh an eochair datha **Eochairfhocail** agus déan cuardach do Scáileán Cliste Wi-Fi .

15.2

Miracast

Maidir le Wi-Fi Miracast

Is féidir leat féachaint ar do ghrianghraif nó do cheol agus físeáin a sheinnt ó ghléas soghluaiste ar do theilifís le Wi-Fi Miracast™. Ba cheart don ghléas soghluaiste agus an teilifís a bheith laistigh den raon, sa seomra céanna go hiondúil.

Seiceáil an bhfuil do ghléas soghluaiste réidh do Miracast.

Is gléas Wi-Fi CERTIFIED Miracast™ do theilifís. Is féidir leat breathnú ar scáileán d'fhón cliste, taibléad nó ríomhaire ar scáileán do theilifíse le Miracast™, nó é a roinnt gan sreang. Is féidir leat físeáin a shruthú (fuaim agus fí), grianghraif a roinnt nó rud ar bith eile atá ar scáileán an ghléis. Ní gá an gléas a nascadh le do líonra baile. Ní mór don teilifís agus don ghléas a bheith ina ngléasanna Wi-Fi Wi-Fi CERTIFIED Miracast™ agus ní mór do Miracast a bheith casta air.

Tá Miracast ar an teilifís seo faoi réir ag an bprótacal

HDCP agus ní féidir leis scothábhar a seoltar trí ghléas agus a bhfuil cosaint ar chóipeáil air a thaispeáint. Is é an taifeach físeáin is airde a dtacaítear leis ná 720p do 2.4GHz Wi-Fi nó 1080p do 5GHz Wi-Fi.

Téigh go dtí www.wi-fi.org chun tuilleadh eolais a fháil ar Wi-Fi Wi-Fi CERTIFIED Miracast™.

Is trádhmharcanna cláraithe de chuid an Wi-Fi Alliance Wi-Fi®, an logó Wi-Fi CERTIFIED, an logó Wi-Fi. Is trádhmharcanna de chuid an Wi-Fi Alliance Wi-Fi CERTIFIED Miracast™, Miracast™.

Cas air Miracast

Cinntigh go bhfuil Wi-Fi Miracast casta air.

- 1 - Brúigh **⚙**, roghnaigh **Líonra** agus brúigh **▶** (deas) chun an roghchlár a oscailt.
- 2 - Roghnaigh **Wi-Fi Miracast** agus brúigh **OK**.
- 3 - Roghnaigh **Air** agus brúigh **OK**.
- 4 - Brúigh **◀** (clé), arís agus arís eile, más gá, chun an roghchlár a dhúnadh.

Scáileán a roinnt ar an teilifís

Chun scáileán d'fhón cliste, taibléad nó do ríomhaire a roinnt ar an teilifís...

- 1 - Cas air an teilifís.
- 2 - Socraigh an gléas chun a scáileán a theilgean nó a scáthánú sa roghchlár socruithe ar an ngléas. Úsáideann Miracast Wi-Fi Direct™.
- 3 - Scan do na gléasanna Miracast atá ar fáil ar an ngléas agus roghnaigh an teilifís chun nascadh.
- 4 - Glac leis an iarratas chun nascadh ar an teilifís. D'fhéadfaí iarraidh ort cód PIN a chur isteach ar an teilifís ón ngléas - cuir isteach na huimhreacha leis na heochracha uimhreach ar an gcianrialtán. Mar mhalairt air sin, d'fhéadfaí iarraidh ort cód PIN a chur isteach ar an ngléas. Má dhéantar an nasc, taispeánfaidh an teilifís scáileán an ghléis.
- 5 - Roghnaigh na físeáin, na grianghraif nó na comhaid ar an ngléas a bhfuil uait breathnú orthu ar an teilifís.

* Tacaíonn leagan WiDi 3.5 agus leaganacha níos deireanaí le Miracast.

D'fhéadfaí an nasc Wi-Fi (e.g. 'DIRECT_tvname') a aimsiú freisin i liostaí líonraí atá ar fáil ar ghléasanna eile líonra, e.g. do ríomhaire glúine. Mar sin féin, ní féidir ach gléasanna Wi-Fi Miracast an nasc seo a úsáid.

Éirigh as Roinnt



Is féidir leat éirí as roinnt ón teilifís nó ón ngléas soghluaiste.

Ón ngléas

Is féidir leat an feidhmchlár a d'úsáid tú chun Miracast a thosú a úsáid chun dínascadh agus éirí as féachaint ar scáileán an ghléis ar an teilifís. Athróidh an teilifís ar ais go dtí an clár deireanach a bhí roghnaithe.

Ón teilifís

Chun éirí as féachaint ar scáileán an ghléis ar an teilifís, is féidir leat . . .

- brúigh  EXIT chun féachaint ar theilifís
- brúigh  Baile chun gníomhaíocht eile ar an teilifís a thosú
- brúigh  SOURCES chun an roghchlár Foinsí a oscailt agus gléas nasctha a roghnú.

Gléas a bhlocáil

Is féidir leat gléas a bhlocáil an chéad uair a fhaigheann tú iarratas uaidh nascadh. Déanfar neamhaird den iarratas sin agus gach iarratas eile ón ngléas sin sa todhchaí.



Chun gléas a bhlocáil..

Roghnaigh Blocáil agus brúigh OK.

Díbhlocáil gach gléas

Tá gach gléas a nascadh agus a blocáladh roimhe seo stóráilte i liosta nasc Wi-Fi Miracast. Má ghlanann tú an liosta seo, díbhlocálfar gach gléas atá blocáilte.

Chun gach gléas blocáilte a dhibhlocáil..

- 1 - Brúigh , roghnaigh **Líonra agus brúigh** OK.
- 2 - Roghnaigh **Athshocraigh nasc Wi-Fi Miracast** agus brúigh **OK**. Glanfar an liosta.
- 3 - Brúigh  (clé), arís agus arís eile, más gá, chun an roghchlár a dhúnadh.

Chun gléas a bhí nasctha cheana féin a bhlocáil

Má tá uait gléas a bhí nasctha cheana féin a bhlocáil, ní mór duit an liosta nasc Wi-Fi Miracast a ghlanadh ar dtús. Má ghlanann tú an liosta seo, beidh ort an nasc do gach gléas a dhearbhu nó a bhlocáil arís.

Moill scáileáin

Isteach is amach le 1 soicind an ghnáthmhoill nuair atáthar ag roinnt scáileán le Miracast. D'fhéadfadh an mhoill a bheith níos faide má tá gléasanna/ríomhairí níos sine in úsáid agat a bhfuil níos lú cumhachta próiseála acu.

15.3

MHL

Tá an teilifís seo oiriúnach le MHL™.

Má tá do ghléas soghluaiste oiriúnach le MHL, is féidir leat do ghléas soghluaiste a nascadh leis an teilifís le cábla MHL. Nuair atá an cábla MHL nasctha, is féidir leat a bhfuil ar do ghléas soghluaiste ar scáileán na teilifíse a roinnt. Luchtaíonn do ghléas soghluaiste a cheallra ag an am céanna. Feileann an nasc MHL go maith d'fhéachaint ar scannáin nó cluichí a imirt ó do ghléas soghluaiste ar an teilifís ar feadh tréimhse níos faide.

Luchtú

Nuair atá an cábla MHL nasctha, luchtóidh do ghléas nuair atá an teilifís casta air (ní ar fuireachas).

Cábla MHL

Teastaíonn cábla MHL fulangach (HDMI go dtí Micro USB) uait chun do ghléas soghluaiste a nascadh leis an teilifís. Tá an seans ann go mbeidh cuibheoir breise ag teastáil uait chun do ghléas soghluaiste a nascadh. Úsáid an nasc **HDMI 1 MHL** chun an cábla MHL a nascadh leis an teilifís.



Is trádmharcanna de chuid an MHL, LLC iad MHL, Mobile High-Definition Link agus Lógó MHL.

In Cabhair , brúigh  Eochairfhocail agus déan cuardach do HDMI MHL chun tuilleadh eolais a fháil.

15.4

Smart TV

Maidir le Smart TV

Nasc an teilifís seo leis an Idirlíon agus bain taitneamh as gné nua teilifíse. Is féidir leat nasc sreangaithe a dhéanamh le do ródaire nó nascadh gan sreang le Wi-Fi.

Nuair atá an teilifís nasctha le do líonra baile, is féidir le fón cliste grianghraf a thaispeáint ar an teilifís, is féidir leat físeáin atá stóráilte ar do ríomhaire a sheinnt nó an teilifís a rialú le do tháibléad.

Má nascann tú do theilifís leis an Idirlíon, is féidir leat breathnú ar fhíseán ar cíos ó shiopa físeáin ar líne, an t-eolaire teilifíse ar líne a léamh nó an clár teilifíse is fearr leat a thaifeadadh ar Dhiosca Crua USB. Cuireann na Feidhmchláir Smart TV leis an spraoi le gach cineál siamsaíochta agus seirbhísí caoithiúla.

Na rudaí a bheidh ag teastáil uait

Chun úsáid a bhaint as Feidhmchláir Smart TV, ní mór duit an teilifís a nascadh le ródaire a bhfuil nasc ardluais (leathanbhanda) aige leis an Idirlíon. Is féidir leat líonra baile atá nasctha leis an Idirlíon a úsáid. Ní theastaíonn ríomhaire uait.

Chun tuilleadh eolais a fháil, brúigh  Eochairfhocail agus déan cuardach do Líonra.

Leid

Chun téacs a chur isteach nó chun leathanach Idirlín a nascleanúint níos éasca, is féidir leat breithniú a dhéanamh ar mhéarchlár USB agus luch USB a nascadh leis an teilifís.

Chun tuilleadh eolais a fháil, brúigh  Eochairfhocail agus déan cuardach do mhéarchlár USB nó luch USB.

Smart TV a shuiteáil

Ní mór duit do nasc a chumrú an chéad uair a osclaíonn tú Smart TV. Léigh agus glac leis na téarmaí agus coinníollacha chun leanúint ar aghaidh. Mura bhfuil uait Smart TV a shuiteáil, brúigh  BACK.

Rialachán tuismitheoirí

Chun feidhmchláir a bhfuil rátáil 18+ do Dhaoine Fásta acu a ghlásáil . . .

- 1 - Cas air rialú tuismitheora an Smart TV trí Chumasaigh a roghnú agus ansin brúigh OK.
 - 2 - Cuir isteach do rogha cóid PIN chun díghlasáil.
 - 3 - Dearbhaigh do cóid UAP.
- Tá feidhmchláir a bhfuil rátáil 18+ do Dhaoine Fásta acu glasáilte anois. Chun feidhmchlár atá glasáilte a oscailt, roghnaigh an feidhmchlár agus brúigh OK. Iarrfaidh an teilifís ort do chóid 4-dhigit a chur isteach.

Feidhmchláir Smart TV

Oscail Smart TV

Is é leathanach tosaithe an Smart TV do nasc leis an Idirlíon. Is féidir leat scannáin a thógáil amach ar cíos ar líne, nuachtáin a léamh, féachaint ar fhíseáin agus éisteacht le ceol, nó siopadóireacht a dhéanamh ar líne nó féachaint ar chlár teilifíse nuair a fheileann sé duit le Online TV.

Chun é sin a dhéanamh, osclaíonn tú Feidhmchláir - suíomhanna Idirlín atá saincheaptha don teilifís. Nuair atá do theilifís nasctha leis an Idirlíon, is féidir leat Smart TV a oscailt.

Oscail Smart TV

Chun leathanach tosaigh Smart TV a oscailt, brúigh  Smart TV.

Mar rogha air sin, is féidir leat  Baile > Feidhmeanna a bhrú,  Smart TV a roghnú agus OK a bhrú.

Nascann an teilifís leis an Idirlíon agus osclaíonn sí an leathanach tosaigh Smart TV. D'fhéadfadh sé sin roinnt soicind a thógáil.

Oscail Smart TV

Chun an leathanach tosaigh Smart TV a dhúnadh, brúigh  Baile agus roghnaigh gníomhaíocht eile.

Ní ghlacann TP Vision Europe B.V. le haon fhreagracht maidir le hábhar nó caighdeán an ábhair atá curtha ar fáil ag na soláthróirí seirbhíse ábhar.

Leathanach tosaigh Smart TV

- 1 - Ar do theilifís anois
- 2 - Do chuid Feidhmchlár
- 3 - App gallery (gailearaí na bhFeidhmchlár)
- 4 - Idirlíon
- 5 - Feidhmchláir mholta
- 6 - Cuardaigh
- 7 - Eochracha dathanna le haghaidh rialaithe

Do chuid Feidhmchlár

Tosaíonn tú Feidhmchláir ón leathanach tosaithe Smart TV. Mura bhfuil aon Fheidhmchlár ar an leathanach tosaigh fós, is féidir leat Feidhmchláir a chur leis ó Ghailearaí na bhFeidhmchlár.

App gallery (gailearaí na bhFeidhmchlár)

Gheobhaidh tú gach Feidhmchlár atá ar fáil san App gallery (gailearaí na bhFeidhmchlár).

Idirlíon

Osclaíonn an Feidhmchlár Idirlín an Gréasán Domhanda ar do theilifís. Is féidir leat féachaint ar aon suíomh gréasáin ar an Idirlíon ar do theilifís ach níl an chuid is mó acu feiliúnach do scáileán na teilifíse.

- Tá roinnt breiseán (m.sh. chun féachaint ar leathanaigh nó ar fhíseáin) nach bhfuil ar fáil ar do theilifís.
- Taispeántar leathanaigh Idirlín mar leathanach amháin ag aon am amháin agus líonann siad an scáileán.

Feidhmchláir mholta

Cuireann Philips raon Feidhmchlár atá molta do do thír i láthair san fhuinneog seo, Feidhmchláir do Online TV nó réimse scannán ar cíos ó shiopaí Físeán. Is féidir leat iad a roghnú agus a oscailt ón bhfuinneog Feidhmchláir Mholta.

Cuardaigh



Is féidir leat an App gallery (gailearaí na

bhFeidhmchlár) a chuardach le haghaidh Feidhmchláir ábhartha le Cuardaigh. Cuir isteach eochairfhocal sa réimse téacs, roghnaigh  agus brúigh **OK** chun tús a chur leis an gcuardach. Is féidir leat cuardach a dhéanamh d'ainmneacha, teidil, séanraí nó eochairfhocail. Mar rogha air sin, is féidir leat an réimse téacs a fhágáil folamh agus cuardach a dhéanamh do na cuardaigh/eochairfhocail is mó a bhfuil tóir orthu i raon catagóirí. Sa liosta eochairfhocail a aimsítear, roghnaigh eochairfhocal agus brúigh **OK** chun cuardach a dhéanamh do mhíreanna a bhfuil an eochairfhocal sin acu.

Oscail Feidhmchlár

Chun Feidhmchlár a oscailt, ní mór duit é a chur le liosta d'Fheidhmchlár ar leathanach tosaigh an Smart TV i dtosach. Is féidir leat Feidhmchláir a chur le do liosta ó ghailearaí na bhFeidhmchlár. D'fhéadfadh liosta d'Fheidhmchlár ar an leathanach tosaithe Smart TV a bheith roinnt leathanach ar fhad. Úsáid na heochracha saighde chun dul go dtí an chéad leathanach eile nó an leathanach roimhe sin.

Oscail Feidhmchlár

Chun Feidhmchlár a oscailt . .
1 - Brúigh  **Baile** > **Feidhmeanna** >  **Smart TV** .
2 - Ar an leathanach tosaigh, roghnaigh deilbhín Feidhmchláir agus brúigh **OK**.
Brúigh  **BACK** i bhFeidhmchlár chun dul siar céim nó leathanach amháin.

Feidhmchlár a dhúnadh

Chun Feidhmchlár a dhúnadh agus filleadh ar an leathanach tosaigh Smart TV, brúigh  **Smart TV** .



Athlódáil leathanach Feidhmchláir

Murar lódáil leathanach Feidhmchláir i gceart, brúigh  **OPTIONS** agus roghnaigh **Athlódáil** chun an leathanach a athlódáil.

Zúmáil

Chun zúmáil iseach ar leathanach Feidhmchláir . . .
1 - Brúigh  **OPTIONS** agus roghnaigh **Zúmáil leathanach**.
2 - Úsáid an barra sleamhnáin chun an leibhéal zúmála a shocrú.
3 - Téigh ar ais go dtí an gnáthamharc tríd an mbarra sleamhnáin a athshocrú.

Féach ar eolas slándála

Is féidir leat leibhéal slándála leathanach Feidhmchláir a sheiceáil. On an App page, brúigh  **OPTIONS** ar leathanach Feidhmchláir agus roghnaigh **Eolas slándála**. Má thaispeántar glas  in aice leis an mbeochan lódála ar bhun an scáileáin nuair atá leathanach á lódáil, tá

an t-aistriú slánaithe.

Aiseolas maidir le Feidhmchlár

Roghnaigh an Feidhmchlár agus brúigh  **Aiseolas** chun cnaipe 'like' nó 'don't like' a roghnú agus chun moladh a sheoladh chugainn. Is féidir leat mifheidhm Feidhmchláir a thuairisciú freisin.

Do chuid Feidhmchlár a bhainistiú

Sa liosta Feidhmchlár ar leathanach tosaigh Smart TV is féidir leat . . .

- **Feidhmchlár a Bhaint as**

Chun Feidhmchlár a bhaint ón liosta, roghnaigh deilbhín an Fheidhmchláir agus brúigh  **Bain as** . Tá an Feidhmchlár ar fáil i gcónaí i ngailearaí na bhFeidhmchlár.

- **Feidhmchlár a Bhogadh**

Chun suíomh feidhmchláir a bhogadh sa liosta, roghnaigh deilbhín an Fheidhmchláir, brúigh  **Bog** agus úsáid na heochracha chun suíomh an Fheidhmchláir a bhogadh. Brúigh **OK** chun an suíomh a dhearbhú.

- **Bainistigh Feidhmchlár**

Chun Feidhmchlár ón liosta a bhainistiú, roghnaigh deilbhín an Fheidhmchláir agus brúigh  **Bainistigh** .

App gallery (gailearaí na bhFeidhmchlár)



Oscail **App gallery** (gailearaí na bhFeidhmchlár) i Smart TV chun na feidhmchláir a bhrabhsáil, ar bailiúchán de láithreáin ghréasáin iad atá curtha in oiriúint don teilifís.

Aimsigh an Feidhmchlár d'fhíseáin YouTube, nuachtán náisiúnta, albam grianghraf ar líne, etc. Tá Feidhmchláir ann chun físeán a thógáil amach ar cíos ó shiopa físeán ar líne agus Feidhmchláir chun féachaint ar chlár atá cailte agat. Mura bhfuil an rud atá de dhíth ort ar fáil sa (gailearaí na bhFeidhmchlár), bain triail as an nGréasán Domhanda agus scimeáil an tIdirlíon ar an teilifís.

Feidhmchláir d'Fhíseáin ar cíos

Is féidir leat an scannán is ansa leat a thógáil amach ar cíos ó shiopa físeán ar líne leis na Feidhmchláir siopa físeán in Smart TV. Is féidir leat íos go sábháilte le do chárta creidmheasa.

Scannán a thógáil amach ar cíos

1 - Oscail Feidhmchlár Siopa Físeán i do liosta Feidhmchlár nó roghnaigh físeán atá molta ar leathanach tosaigh Smart TV.
2 - Roghnaigh scannán.
3 - Déan íocaíocht ar líne.
4 - Tosaigh ag féachaint. Is féidir leat na heochracha  (Seinn) agus  (Cuir ar sos) a úsáid.

Iarrfaidh formhór na Siopaí Físeán ort cuntas a chruthú chun logáil isteach.

Físeán sruthaithe

Is féidir leat féachaint ar fhíseáin a seoltar i bhformáid físe sruthaithe leis an teilifís seo. Is féidir leat féachaint ar an scannán beagnach go comhuaineach.

D'fhéadfadh Diosca Crua USB a bheith ag teastáil chun roinnt maolán físe a stóráil. Má tá Diosca Crua USB nasctha, is féidir leat freisin físeáin ar cíos a íoslódáil ó shiopaí físeán a thairgeann íoslódáil scannán amháin. Is féidir leat scannán ar cíos atá á íoslódáil agat a chur ar sos nó a thosú arís. Téigh i gcomhairle leis an siopa físeán maidir le fad cíosa scannán ar cíos.

Trácht Idirlín





Má shruthaíonn nó má íoslódálann tú go leor físeán, d'fhéadfá gabháil thar do theorainn tráchta Idirlín mhíosúil.

Teilifís ar líne

Is féidir leat féachaint ar chláir teilifíse atá cailte agat nó ag an am is fearr a fheileann duit leis an bhFeidhmchlár Teilifís Ar Líne ar leathanach tosaigh Smart TV*.

Oscail Teilifís Ar Líne

Chun an Feidhmchlár Teilifíse Ar Líne a oscailt . . .

- 1 - Brúigh  Smart TV .
- 2 - Ar an leathanach tosaigh, roghnaigh an deilbhín  Teilifís Ar Líne agus brúigh OK.
- 3 - Roghnaigh clár ar an leathanach agus brúigh OK chun tosú ag féachaint. Is féidir leat na heochracha  (Seinn) agus  (Cuir ar sos) a úsáid.

Liosta in aghaidh craoltóra





Chun féachaint ar na cláir Teilifíse Ar Líne a d'ordaigh an craoltóir, brúigh , Gach craoltóir. Roghnaigh craoltóir agus brúigh OK.

* Má tá fáil air i do réigiún.

Ilamharc

Agus tú ar Fheidhmchlár Smart TV nó ar an Idirlíon, is féidir leat féachaint ar an gcainéal teilifíse reatha. Osclaíonn **Ilamharc** scáileán beag don chainéal teilifíse in aice le scáileán teilifíse an Smart TV.

Chun Ilamharc a oscailt...

- 1 - Brúigh  SMART TV chun Smart TV a oscailt.
- 2 - Oscail Feidhmchlár.
- 3 - Brúigh  MULTI VIEW chun an scáileán beag a oscailt.
- 4 - Brúigh  + or  - chun an cainéal teilifíse a



athrú sa scáileán beag.

Athshocraigh Smart TV

Chun do nasc a athshocrú le Smart TV, glan an cuimhne Idirlín ar an teilifís.

Glanfaidh tú do chlárú le Philips Smart TV agus do shocrú do rátáil tuismitheora, do shonraí logála isteach d'Fheidhmchlár siopa físeáin, gach ceanán Feidhmchlár Smart TV, leabharmharcanna Idirlíon agus stair.

Chun an chuimhne Idirlín a ghlanadh...

- 1 - Brúigh , roghnaigh **Líonra** agus brúigh  (deas) chun an roghchlár a oscailt.
- 2 - Roghnaigh **Glan Cuimhne Idirlín** agus brúigh OK.
- 3 - Roghnaigh OK chun deimhniú.
- 4 - Brúigh  (clé), arís agus arís eile, más gá, chun an roghchlár a dhúnadh.

Multi Room

16.1

Maidir le Multi Room

Tacaíonn an teilifís seo leis an bhfeidhm cliant Multi room. Chun an fheidhm multi room a úsáid, beidh teilifís eile ag teastáil uait a thacaíonn leis an bhfeidhm freastalaí Multi room.

Is féidir leat féachaint ar chlár teilifíse a shruthaítear ó theilifís freastalaí eile i do theach. Sruthaítear an clár ón teilifís freastalaí go dtí an teilifís cliant. Is féidir leat freisin clár taifeadta a fháil ón teilifís freastalaí.

Tabhair faoi deara: Laghdófar an taifeach pictiúir go 720p ar a mhéad nuair a shruthaítear clár teilifíse le Multi Room. Ní féidir leat cainéil raidió a fháil. D'fhéadfadh roinnt craoltóirí a gcláir a chosaint chun an cineál seo sruthaithe ón teilifís freastalaí a chosc.

16.2



Na rudaí a bheidh ag teastáil uait

Chun clár teilifíse a fháil ó theilifís freastalaí, ní mór don chlár teacht ó chainéal teilifíse digítí.

Ní mór don dá theilifís a bheith nasctha le do líonra baile gan sreang. Chun tuilleadh eolais a fháil, brúigh  Eochairfhocail agus déan cuardach do Líonra gan Sreang.

Cinntigh go bhfuil an socrú Cas air le Wi-Fi (WoWLAN) casta air ag an dá theilifís i suiteáil na teilifíse.

Chun an socrú seo a sheiceáil ar an teilifís seo...

- 1 - Brúigh , roghnaigh Líonra and press  (deas) chun an roghchlár a oscailt.
- 2 - Roghnaigh Cas air le Wi-Fi (WoWLAN) agus brúigh OK.
- 3 - Roghnaigh Air agus brúigh OK.
- 4 - Brúigh  (clé), arís agus arís eile, más gá, chun an roghchlár a dhúnadh.

16.3

Ag Úsáid Multi Room

Úsáid den chéad uair

Nuair a thosaíonn tú Multi Room den chéad uair, cas air an dá theilifís.







A thús is a bheidh nasc déanta idir an teilifís seo agus an teilifís eile, taispeánfar an ceann eile go huathoibríoch sa roghchlár Brabhsáil líonra fiú nuair atá sé ar Fuireachas.

Cainéal teilifíse a fháil

Is féidir leat féachaint ar an gcainéal teilifíse reatha le Multi Room nó liosta cainéal na teilifíse freastalaí a oscailt. Má roghnaíonn tú cainéal ón liosta, athróidh an teilifís eile go dtí an cainéal atá roghnaithe agat. Má tá tiúnóir satailíte ionsuite ag an teilifís freastalaí agus cainéil suiteáilte nó Tiomántán Diosca Crua (HDD) a bhfuil taifeadtaí air*, is féidir leat féachaint orthu sin freisin ar an teilifís seo. Ní féidir leat cainéil a athrú nuair atá an teilifís freastalaí i mbun taifeadta nó sa mhód Cuir Teilifís ar Sos.

Chun féachaint ar chainéal teilifíse ón teilifís freastalaí.



..

- 1 - Bí cinnte go bhfuil an teilifís freastalaí casta air.
- 2 - Brúigh  SOURCES ar an teilifís seo, roghnaigh Líonra agus brúigh OK.
- 3 - Mura bhfuil an teilifís nasctha le do líonra baile fós, tosóidh an tsuiteáil líonra go huathoibríoch. Má tá an teilifís nasctha cheana féin, gabh ar aghaidh go dtí céim 4.
- 4 - Sa roghchlár Líonra, roghnaigh ainm na teilifíse freastalaí agus brúigh OK.
- 5 - Roghnaigh a bhfuil uait féachaint air ón teilifís. . .
 - chun féachaint ar chainéal reatha na teilifíse freastalaí, roghnaigh Cainéal reatha agus brúigh OK.
 - chun liosta cainéal na teilifíse freastalaí a oscailt, roghnaigh Féach ar theilifís agus brúigh  (Deas).
 - chun liosta cainéal satailíte na teilifíse freastalaí a oscailt, roghnaigh Féach ar Shatailít agus brúigh  (Deas).
 - chun liosta na dtaifeadtaí* ar an teilifís freastalaí a oscailt, roghnaigh Féach ar thaifeadtaí agus brúigh  (Deas).
 - is féidir leat cainéil a athrú le  + agus  -. Ní féidir leat cainéil a athrú nuair atá an teilifís freastalaí i mbun taifeadta nó sa mhód Cuir Teilifís ar Sos.

Socruithe líonra

Má tá níos mó ná teilifís amháin i do líonra baile agat, is féidir leat ainm uathúil a thabhairt don teilifís.

Chun ainm na teilifíse a athrú...

- 1 - Brúigh , roghnaigh Líonra agus brúigh  (deas) chun an roghchlár a oscailt.
- 2 - Roghnaigh Ainm an líonra teilifíse agus

brúigh **OK**.

3 - Cuir isteach an t-ainm leis an méarchlár ar an scáileán.

4 - Roghnaigh **Déanta** chun an t-athrú a dheimhniú.

5 - Brúigh **◀** (clé), arís agus arís eile, más gá, chun an roghchlár a dhúnadh.

Socruithe

17.1

Mear-Socruithe

Téigh isteach sa roghchlár

Mearsocruithe

Brúigh an eochair  **SETUP** ar an gclár rialtán chun na socruithe a úsáidtear go minic sa roghchlár Mearsocruithe a aimsiú.

Éicea-socruithe

Chun tuilleadh eolais a fháil, in **Cabhair**, brúigh an eochair datha  **Eochairfhocail** agus déan cuardach do **Éiceashocruithe**.

• Stíl pictiúir

Chun tuilleadh eolais a fháil, in **Cabhair**, brúigh an eochair datha  **Eochairfhocail** agus déan cuardach do **Stíl Pictiúr**.

Formáid pictiúir

Chun tuilleadh eolais a fháil, in **Cabhair**, brúigh an eochair datha  **Eochairfhocail** agus déan cuardach do **Formáid Pictiúr**.

Stíl fuaime

Chun tuilleadh eolais a fháil, in **Cabhair**, brúigh an eochair datha  **Eochairfhocail** agus déan cuardach do **Stíl Fuaime**.

Airde fuaime Cluasán

Chun tuilleadh eolais a fháil, in **Cabhair**, brúigh an eochair datha  **Eochairfhocail** agus déan cuardach do **Airde Fuaime na gCluasán**.

Callairí

Chun tuilleadh eolais a fháil, in **Cabhair**, brúigh an eochair datha  **Eochairfhocail** agus déan cuardach do **Callairí Teilifíse**.

Clog

Taispeáin an clog ar an scáileán teilifíse ar thaobh na láimhe deise.

Uaineadóir codlata

Chun tuilleadh eolais a fháil, in **Cabhair**, brúigh an eochair datha  **Eochairfhocail** agus déan cuardach do **Uaineadóir Codlata**.



17.2

Pictiúr

• Stíl pictiúir

Roghnaigh stíl

Chun an pictiúr a choigeartú go héasca, is féidir leat **Stíl Pictiúir réamhshainithe** a roghnú.

- 1 – Agus tú ag féachaint ar chainéal teilifíse, brúigh .
- 2 – Roghnaigh **Pictiúr > Stíl pictiúir**, agus roghnaigh ceann de na stíleanna sa liosta.
- 3 – Brúigh  (clé), arís agus arís eile, más gá, chun an roghchlár a dhúnadh.

Is iad na stíleanna atá ar fáil...

- **Pearsanta** – Na roghanna pictiúir a shocraíonn tú i rith na chéad suiteála.
- **Gléineach** – Feiliúnach d'fhéachaint i rith an lae
- **Nádúrtha** – Socruithe pictiúir nádúrtha
- **Caighdeánach** – An socrú is fearr ó thaobh choigilt fuinnimh – Socrú réamhshainithe
- **Scannán** – Feiliúnach d'fhéachaint ar scannáin
- **Grianghraf** – Feiliúnach d'fhéachaint ar ghrianghraif



Stíl a shaincheapadh

Stóráltar aon socrú pictiúir a athraíonn tú, cosúil le **Dath** nó **Codarsnacht** sa **Stíl pictiúir** atá roghnaithe faoi láthair. Ligeann sé duit gach stíl a shaincheapadh. Is é an stíl **Pearsanta** an t-aon stíl atá in ann a socruithe a shábháil le haghaidh gach gléas atá nasctha sa roghchlár Foinsí.

Stíl a aisghabháil

Stórálfaidh an stíl atá roghnaithe na hathruithe atá déanta agat. Molaimid na socruithe pictiúir don stíl **Pearsanta** amháin a athrú. Tá an Stíl Pictiúir – Pearsanta in ann a socruithe a shábháil do gach gléas indibhidiúil atá nasctha sa roghchlár Foinsí.



Chun an stíl a aisghabháil chuig an socrú bunaidh a bhí aici...

- 1 – Agus tú ag féachaint ar chainéal teilifíse, brúigh .
- 2 – Roghnaigh **Pictiúe** > **Stíl Pictiúir**, agus roghnaigh an Stíl Pictiúir a bhfuil uait é a chur ar ais.
- 3 – Brúigh an eochair datha  **Cuir Stíl ar ais**, agus brúigh **OK**. Aisghabhtar an stíl.
- 4 – Brúigh  (clé), arís agus arís eile, más gá, chun an roghchlár a dhúnadh.

Baile nó Siopa

Má athraítear an **Stíl Pictiúir** ar ais go to **Gléineach** gach uair a chasann tú air an teilifís, socrófar suíomh na teilifíse go **Siopa**. Socrú é seo a bhaineann le tionscnaimh shiopa.

Chun an teilifís a shocrú d'úsáid sa Bhaile...







- 1 – Brúigh , roghnaigh **Socruithe Ginearálta** agus brúigh  (deas) chun an roghchlár a oscailt..
- 2 – Roghnaigh **Suíomh** > **Baile** agus brúigh **OK**.
- 3 – Brúigh  (clé), arís agus arís eile, más gá, chun an roghchlár a dhúnadh.

Socruithe pictiúr

Dath

Is féidir leat sáithiú datha an phictiúir a athrú le **Dath**.



Chun an dath a athrú...



- 1 – Brúigh , roghnaigh **Pictiúr** agus brúigh  (deas) chun an roghchlár a oscailt.
- 2 – Roghnaigh **Dath** agus brúigh  (deas).
- 3 – Brúigh na saigheada  (suas) nó  (síos) chun an luach a athrú.
- 4 – Brúigh  (clé), arís agus arís eile, más gá, chun an roghchlár a dhúnadh.

Codarsnacht

Is féidir leat codarsnacht an phictiúir a choigeartú le **Codarsnacht**.

Chun an codarsnacht athrú...

- 1 – Brúigh , roghnaigh **Pictiúr** agus brúigh  (deas) chun an roghchlár a oscailt.
- 2 – Roghnaigh **Codarsnacht** agus brúigh  (deas).







3 – Brúigh na saigheada  (suas) nó  (síos) chun an luach a athrú.

4 – Brúigh  (clé), arís agus arís eile, más gá, chun an roghchlár a dhúnadh.

Géire

Is féidir leat an leibhéal géire i mionsonraí an phictiúir a athrú le **Géire**.

Chun an ghéire a athrú...

- 1 – Brúigh , roghnaigh **Pictiúr** agus brúigh  (deas) chun an roghchlár a oscailt..
- 2 – Roghnaigh **Géire** agus brúigh  (deas).
- 3 – Brúigh na saigheada  (suas) nó  (síos) chun an luach a athrú.
- 4 – Brúigh  (clé), arís agus arís eile, más gá, chun an roghchlár a dhúnadh.





Ardsocruithe pictiúr

Cluiche nó ríomhaire

Nuair a nascann tú gléas, aithníonn an teilifís a chineál agus tugann sé ainm cineáil ceart do gach gléas. Is féidir leat an t-ainm cineáil a athrú más mian leat. Má shocraítear ainm cineáil ceart do ghléas, athraíonn an teilifís go huathoibríoch go dtí na socruithe teilifíse is fearr a fheileann di nuair a athraíonn tú go dtí an gléas seo sa roghchlár Foinsí.

Má tá consól cluiche agat a bhfuil seinnteoir Diosca Blu-ray ionsuite aige, b'fhéidir go mbeidh ort an t-ainm cineáil a shocrú go Diosca Blu-ray. I gcás **Cluiche nó ríomhaire**, is féidir leat athrú go dtí na socruithe is fearr do chluichíocht de láimh. Ná déan dearmad an socrú Cluiche nó Ríomhaire a chasadh as nuair a fhilleann tú ar fhéachaint ar theilifís.

Chun athrú de láimh go dtí na socruithe is fearr do chluichíocht nó don ríomhaire ...



- 1 – Brúigh , roghnaigh **Pictiúr** > **Ardsocruithe** agus brúigh **OK**.
- 2 – Roghnaigh **Cluiche nó Ríomhaire** agus brúigh **OK**.
- 3 – Roghnaigh **Cluiche, Ríomhaire** nó **Teilifís**.
- 4 – Brúigh  Brúigh  (clé) chun dul siar céim amháin nó brúigh  **BACK** chun an roghchlár a dhúnadh.

Socruithe datha

Breisiú datha

Is féidir leat déine dathanna agus na sonraí i ndathanna geala a bhreisiú le **Breisiú datha**.



Chun an leibhéal a athrú...

- 1 - Brúigh , roghnaigh Pictiúr agus brúigh  (deas) chun an roghchlár a oscailt..
- 2 - Roghnaigh Ardsocruithe > Dath > Breisiú Datha agus brúigh OK.
- 3
 - Roghnaigh Uasmhéid, Meánach, Íosmhéid nó As.
- 4 - Brúigh  (clé), arís agus arís eile, más gá, chun an roghchlár a dhúnadh.

Teocht datha

Is féidir leat an pictiúr a athrú go teocht datha réamhshocraithe le Teocht datha nó Saincheaptha a roghnú chun socrú teochta a shocrú tú féin le Teocht datha saincheaptha. Is do shainúsáideoirí atá Teocht datha agus Teocht datha shaincheaptha dírithe.





Chun luach réamhshainithe a roghnú ...

- 1 - Brúigh , roghnaigh Pictiúr agus brúigh  (deas) chun an roghchlár a oscailt.
- 2 - Roghnaigh Ardsocruithe > Dath > Teocht Datha agus brúigh OK.
- 3 - Roghnaigh Normálta, Teolaí nó Fionnuar. Nó roghnaigh Saincheaptha má tá uait teocht datha a shaincheapadh tú féin.
- 4 - Brúigh  (clé), arís agus arís eile, más gá, chun an roghchlár a dhúnadh.

Teocht datha shaincheaptha

Is féidir leat teocht datha a shocrú tú féin le Teocht datha saincheaptha. Chun Teocht datha saincheaptha a shocrú, roghnaigh Saincheaptha ar dtús sa roghchlár Teocht Datha. Is do shainúsáideoirí atá Teocht Datha Saincheaptha dírithe.

Chun teocht datha saincheaptha a shocrú...



- 1 - Brúigh , roghnaigh Pictiúr agus brúigh  (deas) chun an roghchlár a oscailt.
- 2 - Roghnaigh Ardsocruithe > Dath > Teocht datha saincheaptha agus brúigh OK.
- 3 - Brúigh na saigheada  (suas) nó  (síos) chun an luach a athrú.
- 4 - Brúigh  (clé), arís agus arís eile, más gá, chun an roghchlár a dhúnadh.

Socruithe codarsnachta

Móid codarsnachta

Is féidir leat an leibhéal ag ar féidir tomhaltas cumhachta a laghdú trí ghile an scáileáin a mhaolú a shocrú le Múd Codarsnachta. Roghnaigh é seo chun an tomhaltas cumhachta is fearr a fháil nó an pictiúr leis an déine is fearr.



Chun an leibhéal a athrú...

- 1 - Brúigh , roghnaigh Pictiúr agus brúigh  (deas) chun an roghchlár a oscailt..
- 2
 - Roghnaigh Ardsocruithe > Codarsnacht > Múd Codarsnachta agus brúigh OK.
- 3 - Roghnaigh Caighdeánach, Cumhacht is fearr, Pictiúr is fearr, nó As.
- 4 - Brúigh  (clé), arís agus arís eile, más gá, chun an roghchlár a dhúnadh.

Codarsnacht dhinimiciúil

Is féidir leat an leibhéal ag a bhfeabhsaíonn an teilifís sonraí i limistéir dhorcha, láir agus gheala an phictiúir go huathoibríoch a shocrú le Codarsnacht Dhinimiciúil.





Chun an leibhéal a athrú...

- 1 - Brúigh , roghnaigh Pictiúr agus brúigh  (deas) chun an roghchlár a oscailt..
- 2
 - Roghnaigh Ardsocruithe > Codarsnacht > Codarsnacht Dhinimiciúil agus brúigh OK.
- 3
 - Roghnaigh Uasmhéid, Meánach, Íosmhéid nó As.
- 4 - Brúigh  (clé), arís agus arís eile, más gá, chun an roghchlár a dhúnadh.

Codarsnacht, Gile

Is féidir leat leibhéal gile an chomhartha pictiúir a shocrú le Gile. Socrú é Gile atá dírithe ar shainúsáideoirí. Molaimid dóibh siúd nach sainúsáideoirí iad an gile a choigeartú leis an socrú Codarsnacht.



Chun an leibhéal a athrú...

- 1 - Brúigh , roghnaigh Pictiúr agus brúigh  (deas) chun an roghchlár a oscailt..
- 2
 - Roghnaigh Ardsocruithe > Codarsnacht > Gile, agus brúigh OK.
- 3 - Brúigh na saigheada  (suas) nó  (síos) chun an luach a athrú.
- 4 - Brúigh  (clé), arís agus arís eile, más gá, chun an roghchlár a dhúnadh.

Codarsnacht físe

Is féidir leat raon na codarsnachta físe a laghdú le Codarsnacht Físe.

Chun an leibhéal a athrú...

- 1 - Brúigh , roghnaigh Pictiúr agus brúigh  (deas) chun an roghchlár a oscailt..

2

- Roghnaigh **Ardsocruithe** >

Codarsnacht > **Codarsnacht fise, agus brúigh** OK.

3 - Brúigh na saigheada ▲ (suas) nó ▼ (síos) chun an luach a athrú.

4 - Brúigh ◀ (clé), arís agus arís eile, más gá, chun an roghchlár a dhúnadh.

Gáma

Is féidir leat socrú neamhlíneach a shocrú do lonras agus codarsnacht pictiúr le **Gáma**. Is do shainúsáideoirí atá an socrú gáma dírithe.

Chun an leibhéal a athrú...

1 - Brúigh ⚙, roghnaigh **Pictiúr** agus brúigh ▶ (deas) chun an roghchlár a oscailt..

2

- Roghnaigh **Ardsocruithe** >

Codarsnacht > **Gáma, agus brúigh** OK.

3 - Brúigh na saigheada ▲ (suas) nó ▼ (síos) chun an luach a athrú.

4 - Brúigh ◀ (clé), arís agus arís eile, más gá, chun an roghchlár a dhúnadh.

Socruithe géire

Super Resolution

Casann tú géire ar ardchaighdeán air i gcás ciumhaiseanna línte agus imlínte le **Super Resolution**.

Chun casadh air nó as...

1 - Brúigh ⚙.

2 - Roghnaigh **Pictiúr** agus brúigh ▶ (deas) chun an roghchlár a oscailt.

3 - Roghnaigh **Ardsocruithe** > **Géire** > **Super resolution, agus brúigh** OK.

4 - Roghnaigh **Air** nó **As**.

5 - Brúigh ◀ (clé), arís agus arís eile, más gá, chun an roghchlár a dhúnadh.

Laghdú torainn

Is féidir leat leibhéal torainn na híomhá a scagadh amach agus a laghdú le **Laghdú torainn**.

Chun an laghdú torainn a athrú...

1 - Brúigh ⚙, roghnaigh **Pictiúr** agus brúigh ▶ (deas) chun an roghchlár a oscailt.

2 - Roghnaigh **Ardsocruithe** > **Géire** > **Laghdú Torainn, agus brúigh** ▶ (deas) chun an roghchlár a oscailt.

3

- Roghnaigh **Uasmhéid, Meánach, Íosmhéid** nó **As**.

4 - Brúigh ◀ (clé), arís agus arís eile, más gá, chun

an roghchlár a dhúnadh.

Laghdú Déantán MPEG

Is féidir leat na trasdulta digiteacha sa phictiúr a shlíomadh le **Laghdú Déantán MPEG**. Is mar bhloic bheaga nó mar chiumhaiseanna eangacha in íomhánna is minicí a fheictear déantán MPEG.

Chun na déantán MPEG a laghdú...

1 - Brúigh ⚙, roghnaigh **Pictiúr** agus brúigh ▶ (deas) chun an roghchlár a oscailt.

2 - Roghnaigh **Ardsocruithe** > **Géire** > **Laghdú Déantán MPEG, agus brúigh** ▶ (deas) chun an roghchlár a oscailt.

3

- Roghnaigh **Uasmhéid, Meánach, Íosmhéid** nó **As**.

4 - Brúigh ◀ (clé), arís agus arís eile, más gá, chun an roghchlár a dhúnadh.

Formáid pictiúir

Líon na socruithe scáileáin

Mura bhfuil an pictiúr ag líonadh an scáileáin ar fad, má tá barraí dubha ar taispeáint ag barr nó ag bun an scáileáin nó ar an dá thaobh, is féidir leat an pictiúr a athrú chun an scáileán a líonadh ar fad.

Chun ceann de na bunsocruithe a roghnú chun an scáileán a líonadh...

1 - Brúigh ⚙, roghnaigh **Pictiúr** agus brúigh ▶ (deas) chun an roghchlár a oscailt.

2 - Roghnaigh **Formáid pictiúir** agus brúigh ▶ (deas).

3 - Roghnaigh **Líon scáileán, Cuir in oiriúint don scáileán** nó **Scáileán leathan, agus brúigh** OK.

4 - Brúigh ← **BACK** chun an roghchlár a dhúnadh.

• **Líon Scáileán** – méadaíonn sé an pictiúr go huathoibríoch chun an scáileán a líonadh. Is beag díchumadh pictiúir atá ann agus bíonn na fotheidil le feiceáil i gcónaí. Níl sé feiliúnach d'ionchur ó ríomhaire. Tá roinnt formáidí pictiúr foircneacha in ann barraí dubha a thaispeáint i gcónaí.

• **Cuir in Oiriúint don Scáileán** – zúmáilann sé an pictiúr isteach go huathoibríoch chun an scáileán a líonadh gan díchumadh. D'fhéadfadh barraí dubha a bheith le feiceáil. Níl sé feiliúnach d'ionchur ó ríomhaire.



Ardsocruithe

Mura bhfuil an dá bhunsocrú in ann an pictiúr a fhormaidíú ar an gcaoi atá uait, is féidir leat na hardsocruithe a úsáid. Athraíonn tú formáid do

phictiúir de láimh ar do scáileán leis na hardsocruithe.

Is féidir leat an pictiúr a zúmáil, a shíneadh agus a aistriú go dtí go dtaispeánann sé a bhfuil uait – e.g. fotheidil ar iarraidh nó meirgí téacs scrollála. Má dhéanann tú an pictiúr a fhormáidiú le haghaidh Foinse ar leith – cosúil le consól cluiche nasctha – is féidir leat filleadh ar an socrú seo an chéad uair eile a úsáideann tú an consól cluiche. Stóráilann an teilifís an socrú deireanach a rinne tú do gach nasc.

Chun an pictiúr a fhormáidiú de láimh...

- 1 - Brúigh , roghnaigh Pictiúr agus brúigh  (deas) chun an roghchlár a oscailt.
- 2 - Roghnaigh Formáid phictiúir agus brúigh  (deas).
- 3 - Roghnaigh Ardsocruithe agus brúigh OK.
- 4 - Úsáid Socrú Deireanach, Aistriú, Zúmáil, Sín nó Bunaidh chun an pictiúr a athrú. Roghnaigh Cealaigh chun filleadh go dtí an socrú pictiúir a bhí ann nuair a d'oscail tú Formáid Pictiúir.
 - Socrú deireanach – Roghnaigh chun filleadh ar an socrú deireanach.
 - Aistriú – Roghnaigh na saigheada chun an pictiúr a aistriú. Ní féidir leat an pictiúr a aistriú ach amháin nuair atá sé zúmáilte isteach.
 - Zúmáil – Roghnaigh na saigheada chun zúmáil isteach.
 - Sín – Roghnaigh ar na saigheada chun an pictiúr a shíneadh go hingearach nó go cothrománach.
 - Bunaidh – Taispeánann sé formáid bhunaidh an phictiúir atá ag teacht isteach. Is formáid 1:1 picsil ar phicsil í seo. Is mód saineolaíoch é seo d'ionchur HD agus PC.
 - Cealaigh – Roghnaigh chun filleadh go dtí an fhormáid pictiúir ar thosaigh tú léi.



17.3

Fuaim

Stíl fuaime

Roghnaigh stíl

Is féidir leat socrú réamhshainithe a roghnú le Stíl Fuaime chun an fhuaim a athrú go héasca.

- 1 - Agus tú ag féachaint ar chainéal teilifíse, brúigh .
- 2 - Roghnaigh Fuaim agus brúigh  (deas) chun an roghchlár a oscailt.
- 3 - Roghnaigh Stíl Fuaime, agus roghnaigh ceann de na stíleanna sa liosta.
- 4 - Brúigh  (clé), arís agus arís eile, más gá, chun an roghchlár a dhúnadh.

Is iad na stíleanna atá ar fáil...

- **Pearsanta** - Na roghanna fuaime a shocraíonn tú an chéad uair a chasann tú air í.





- **Bunaidh** - An socrú fuaime is neodraí
- **Scannán** - Feiliúnach d'fhéachaint ar scannán
- **Ceol** - Feiliúnach do cheol
- **Cluiche** - Feiliúnach do chluichíocht
- **Nuacht** - Feiliúnach do chaint

Stíl a aisghabháil

Agus Stíl Fuaime roghnaithe agat, is féidir leat aon socrú fuaime a athrú in **Suiteáil** > **Fuaim**...

Stórálfaidh an stíl atá roghnaithe na hathruithe atá déanta agat. Molaimid na socruithe fuaime a athrú don stíl **Pearsanta** amháin. Is féidir leis an Stíl Fuaime - Pearsanta a socruithe a shábháil do gach gléas indibhidiúil atá nasctha sa roghchlár Foinse.

Chun an stíl a aisghabháil chuig an socrú bunaidh a bhí aici...







- 1 - Agus tú ag féachaint ar chainéal teilifíse, brúigh .
- 2 - Roghnaigh Fuaim agus brúigh  (deas) chun an roghchlár a oscailt.
- 3 - Roghnaigh Stíl Fuaime, agus roghnaigh an Stíl Fuaime a bhfuil uait í a aisghabháil.
- 4 - Brúigh an eochair datha  **Aisghabh stíl** . Aisghabhhtar an stíl.
- 5 - Brúigh  (clé), arís agus arís eile, más gá, chun an roghchlár a dhúnadh.

Socruithe fuaime

Dord

Is féidir leat leibhéal ton íseal san fhuaim a athrú le **Dord**.







Chun an leibhéal a athrú...

- 1 - Brúigh , roghnaigh Fuaim agus brúigh  (deas) chun an roghchlár a oscailt.
- 2 - Roghnaigh Dord agus brúigh  (deas).
- 3 - Brúigh na saigheada  (suas) nó  (síos) chun an luach a athrú.
- 4 - Brúigh  (clé), arís agus arís eile, más gá, chun an roghchlár a dhúnadh.

Tribil

Is féidir leat an leibhéal ton ard san fhuaim a athrú le **Faoi Thrí**.

Chun an leibhéal a athrú...





- 1 - Brúigh , roghnaigh Fuaim agus brúigh  (deas) chun an roghchlár a oscailt.
- 2 - Roghnaigh Faoi Thrí agus brúigh  (deas).
- 3 - Brúigh na saigheada  (suas) nó  (síos) chun an luach a athrú.
- 4 - Brúigh  (clé), arís agus arís eile, más gá, chun

an roghchlár a dhúnadh.

Mód Imfhuaime

Is féidir leat éifeacht fuaim na gcallairí teilifíse a shocrú le **Mód Imfhuaime**.

Chun an modh imfhuaime a shocrú...





- 1 - Brúigh , roghnaigh **Fuaim** agus brúigh  (deas) chun an roghchlár a oscailt.
- 2 - Roghnaigh **Mód Imfhuaime** agus brúigh  (deas) chun an roghchlár a oscailt.
- 3 - Roghnaigh **Steiréo nó Incredible surround**.
- 4 - Brúigh  (clé), arís agus arís eile, más gá, chun an roghchlár a dhúnadh.

Ardsocruithe fuaim

Uath-Leibhéaladh Airde Fuaim

Is féidir leat an teilifís a shocrú chun difríochtaí tobanna san airde fuaim a leibhéaladh le **hUathleibhéaladh Airde Fuaim**. Bíonn sé sin ag teastáil go hiondúil ag tús na bhfógraí nó nuair atá tú ag athrú cainéal.

Chun casadh air nó as...

- 1 - Brúigh , roghnaigh **Fuaim** agus brúigh  (deas) chun an roghchlár a oscailt.
- 2 - Roghnaigh **Ardsocruithe** agus brúigh  (deas) chun an roghchlár a oscailt.
- 3 - Roghnaigh **Uathleibhéaladh Airde Fuaim** agus brúigh  (deas) chun an roghchlár a oscailt.
- 4 - Roghnaigh **Air nó As**.
- 5 - Brúigh  (clé), arís agus arís eile, más gá, chun an roghchlár a dhúnadh.

Callairí teilifíse

Is féidir fuaim na teilifíse a sheoladh chuig gléas fuaim nasctha - Córas Amharclainne Baile nó córas fuaim.

Is féidir leat an áit a bhfuil tú ag iarraidh fuaim na teilifíse a chloisteáil a roghnú, agus an chaoi a bhfuil uait é a rialú.

- Má roghnaíonn tú **Callairí Teilifíse > As**, casann tú as callairí na teilifíse go buan.
- Má roghnaíonn tú **Callairí Teilifíse > Air**, beidh callairí na teilifíse air i gcónaí.





Is féidir leat ceann de na socruithe EasyLink a úsáid nuair atá gléas fuaim nasctha le HDMI CEC.

- Má roghnaíonn tú **EasyLink**, seolann an teilifís fuaim na teilifíse go dtí an gléas fuaim. Casfaidh an teilifís as callairí na teilifíse nuair atá an gléas ag seinnt na fuaim.
- Má roghnaíonn tú **EasyLink Autostart**, casfaidh an



teilifís an gléas fuaim air, seolfaidh sé fuaim na teilifíse chuig an ngléas agus casfaidh sé as callairí na teilifíse.

Nuair atá EasyLink nó uath-thús EasyLink roghnaithe agat, is féidir leat athrú go callairí teilifíse i gcónaí más gá.

Chun callairí na teilifíse a shocrú...

- 1 - Brúigh , roghnaigh **Fuaim** agus brúigh  (deas) chun an roghchlár a oscailt.
- 2 - Roghnaigh **Ardsocruithe** agus brúigh  (deas) chun an roghchlár a oscailt.
- 3 - Roghnaigh **Callairí Teilifíse** agus brúigh  (deas) chun an roghchlár a oscailt.
- 4 - Roghnaigh **Air, As, EasyLink, nó EasyLink autostart**.
- 5 - Brúigh  (clé), arís agus arís eile, más gá, chun an roghchlár a dhúnadh.



Chun athrú go dtí na callairí go díreach...

- 1 - Agus tú ag féachaint ar an teilifís, brúigh .
- 2 - Roghnaigh **Mear-Socruithe > Callairí** agus roghnaigh **Teilifís Aimplitheoir** (córas fuaim).
- 3 - Brúigh  (clé), arís agus arís eile, más gá, chun an roghchlár a dhúnadh.

Clear Sound

Feabhsaíonn tú an fhuaim do chaint le **Clear Sound**. Feileann sé go breá do chláir nuachta. Is féidir leat an feabhas cainte a chasadh air nó as.

Chun casadh air nó as...

- 1 - Brúigh , roghnaigh **Fuaim** agus brúigh  (deas) chun an roghchlár a oscailt.
- 2 - Roghnaigh **Advanced > Clear sound** agus Brúigh **OK**.
- 3 - Roghnaigh **Air nó As** agus ansin brúigh **OK**.
- 4 - Brúigh  (clé), arís agus arís eile, más gá, chun an roghchlár a dhúnadh.

Formáid fuaim amach

Chun tuilleadh eolais a fháil, in **Cabhair**, brúigh an eochair datha  **Eochairfhocail** agus déan cuardach do **Formáid Fuaim Amach**.



Leibhéaladh Fuaim Amach

Chun tuilleadh eolais a fháil, in **Cabhair**, brúigh an eochair datha  **Eochairfhocail** agus déan cuardach do **Leibhéaladh Fuaim Amach**.

Moill ar Fhuaim Amach

Má shocraíonn tú moill sionc Fuaime ar do Chóras Amharclainne Baile chun an fhuaim a shioncronú leis an bpictiúr, ní mór duit **Moill ar Fhuaim Amach** ar an teilifís a chasadh as.

Chun an Mhoill ar Fhuaim Amach a chasadh as...



- 1 - Brúigh  roghnaigh Fuaime agus brúigh  (deas) chun an roghchlár a oscailt.
- 2 - Roghnaigh **Ardsocruithe** > **Moill ar fhuaim amach** agus brúigh OK.
- 3 - Roghnaigh **As**.
- 4 - Brúigh  (clé), arís agus arís eile, más gá, chun an roghchlár a dhúnadh.

Chun tuilleadh eolais a fháil, in **Cabhair**, brúigh an eochair datha  **Eochairfhocail** agus déan cuardach do **Moill Fuaime Amach**.

Seach-chur Fuaime Amach

Murar féidir leat moill a shocrú ar an gCóras Amharclainne Baile, is féidir leat moill a shocrú ar an teilifís le **Seach-Chur Fuaime Amach**.

Chun sioncronú leis an bhfuaime ar an teilifís...





- 1 - Brúigh  roghnaigh Fuaime agus brúigh  (deas) chun an roghchlár a oscailt.
- 2 - Roghnaigh **Ardsocruithe** > **Seach-chur Fuaime Amach** agus brúigh OK.
- 3 - Úsáid an barra sleamhnáin chun an seach-chur fuaime a shocrú agus brúigh OK.
- 4 - Brúigh  (clé), arís agus arís eile, más gá, chun an roghchlár a dhúnadh.

Chun tuilleadh eolais a fháil, in **Cabhair**, brúigh an eochair datha  **Eochairfhocail** agus déan cuardach do **Seach-Chur Fuaime Amach**.

Airde fuaime na gcluasán



Is féidir leat socrú ar leith a dhéanamh d'airde fuaime cluasán nasctha le **hAirde Fuaime na gCluasán**.

Chun an airde fuaime a athrú...

- 1 - Brúigh  roghnaigh Fuaime agus brúigh  (deas) chun an roghchlár a oscailt.
- 2 - Roghnaigh **Airde fuaime cluasán** agus brúigh OK.
- 3 - Brúigh na saigheada  (suas) nó  (síos) chun an luach a athrú.
- 4 - Brúigh  (clé), arís agus arís eile, más gá, chun an roghchlár a dhúnadh.

Lonnú na teilifíse

Mar chuid den chéad suiteáil, socraítear an socrú seo do **Ar sheastán teilifíse** nó **Gléasta ar an mBalla**. Má tá suíomh na teilifíse athraithe ó shin agat, athraigh an socrú sin dá réir le haghaidh an atáirgeadh fuaime is fearr.

- 1 - Brúigh  roghnaigh Fuaime agus brúigh  (deas) chun an roghchlár a oscailt.
- 2 - Roghnaigh **Lonnú Teilifíse** agus brúigh OK.
- 3 - Roghnaigh **Ar sheastán teilifíse** nó **Gléasta ar an mballa**.
- 4 - Brúigh  (clé), arís agus arís eile, más gá, chun an roghchlár a dhúnadh.

17.4

Éicea-socruithe



Coigilt fuinnimh

Cuachann **Éicea-socruithe**  na socruithe a chabhraíonn leis an gcomhshaol.

Tíosach ar Fhuinneamh

Má roghnaíonn tú **Coigilt Fuinnimh**, athraíonn an teilifís go **Stíl Pictiúir - Caighdeánach** go huathoibríoch, an socrú is fearr choigilt fuinnimh don phictiúr.



Chun **Coigilt Fuinnimh** a shocrú don teilifís...

- 1 - Brúigh  roghnaigh **Éicea-socruithe** agus brúigh  (deas) chun an roghchlár a oscailt.
- 2 - Roghnaigh **Coigilt Fuinnimh**, socraítear an **Stíl Pictiúir** do **Caighdeánach** go huathoibríoch.
- 3 - Brúigh  (clé), arís agus arís eile, más gá, chun an roghchlár a dhúnadh.

Scáileán casta as

Mura n-éistíonn tú ach le ceol, is féidir leat scáileán na teilifíse a chasadh as chun fuinneamh a choigilt.

Chun díreach scáileán na teilifíse a chasadh as...

- 1 - Brúigh  roghnaigh **Éicea-socruithe** agus brúigh  (deas) chun an roghchlár a oscailt.
- 2 - Roghnaigh **Scáileán As**.
- 3 - Brúigh  (clé), arís agus arís eile, más gá, chun an roghchlár a dhúnadh.





Chun an scáileán a chur ar siúl arís, brúigh aon eochair ar an gcianrialaitheoir.

Cas as an t-amadóir

Má fhaigheann an teilifís comhartha teilifíse ach mura mbrúfaidh tú méar ar an gcianrialtán i rith thréimhse 4 uair, casfaidh an teilifís as go huathoibríoch chun fuinneamh a choigilt. Anuas air sin, mura bhfhaigheann an teilifís comhartha teilifíse nó ordú cianrialtáin ar feadh 10 nóiméad, casfaidh an teilifís as go huathoibríoch.

Má úsáideann tú an teilifís mar mhonatóir nó má úsáideann tú glacadóir digiteach chun féachaint ar an teilifís (Bosca bairr – STB) agus mura n-úsáideann tú cianrialtán na teilifíse, ba cheart duit an socrú chun an gléas a chasadh as go huathoibríoch a dhíghníomhachtú.

Chun an tAmadóir Casta As a dhíghníomhachtú ...

- 1 - Brúigh , roghnaigh **Éicea-socruithe** agus brúigh  (deas) chun an roghchlár a oscailt.
- 2 - Roghnaigh **Amadóir Casta As** agus brúigh **OK**.
- 3 - Brúigh na saigheada  (suas) nó  (síos) chun an luach a athrú. Díghníomhachtóidh an luach **0** an casadh as uathoibríoch.
- 4 - Brúigh  (clé), arís agus arís eile, más gá, chun an roghchlár a dhúnadh.

Chun tuilleadh eolais faoi shocruithe teilifíse atá báúil don timpeallacht a fháil, in **Cabhair**, brúigh an eochair datha  **Eochairfhocail** agus déan cuardach do **Éicea-socruithe**.

17.5

Socruithe ginearálta

Teangacha

In **Cabhair**, brúigh  **Eochairfhocail** agus déan cuardach do **Socruithe teanga** chun tuilleadh eolais a fháil.

Clog

In **Cabhair**, brúigh  **Eochairfhocail** agus déan cuardach do **Socruithe cloig** chun tuilleadh eolais a fháil.

Uaineadóir codlata

Chun tuilleadh eolais a fháil, in **Cabhair**, brúigh an eochair datha  **Eochairfhocail** agus déan cuardach do **Uaineadóir Codlata**.





Cas as an t-amadóir

Chun tuilleadh eolais a fháil, in **Cabhair**, brúigh an eochair datha  **Eochairfhocail** agus déan cuardach do **Amadóir Casta As**.

EasyLink



EasyLink

Chun EasyLink a chasadh as go hiomlán...

- 1 - Brúigh , roghnaigh **Socruithe Ginearálta** agus brúigh  (deas) chun an roghchlár a oscailt.
- 2 - Roghnaigh **EasyLink**, brúigh  (deas) agus roghnaigh **EasyLink** céim amháin eile.
- 3 - Roghnaigh **As**.
- 4 - Brúigh  (clé), arís agus arís eile, más gá, chun an roghchlár a dhúnadh.

Cianrialtán EasyLink



Chun cianrialtán EasyLink a chasadh as...

- 1 - Brúigh , roghnaigh **Socruithe Ginearálta** agus brúigh  (deas) chun an roghchlár a oscailt.
- 2 - Roghnaigh **EasyLink > Cianrialtán Easylink**, agus brúigh **OK**.
- 3 - Roghnaigh **As**.
- 4 - Brúigh  (clé), arís agus arís eile, más gá, chun an roghchlár a dhúnadh.

Socruithe méarchláir USB



Cas air an teilifís agus nasc an méarchlár USB le ceann de na naisc **USB** ar an teilifís chun an méarchlár **USB** a shuiteáil. Nuair a bhraitheann an teilifís an méarchlár den chéad uair, is féidir leat leagan amach do mhéarchláir a roghnú agus do rogha a thástáil. Má roghnaíonn tú leagan amach méarchláir **Choireallaigh** nó **Ghréigise** ar dtús, is féidir leat leagan amach méarchláir **Laidinigh** a roghnú mar cheann tánaisteach.

Chun socrú leagan amach an mhéarchláir a athrú nuair a roghnaíodh leagan amach...

- 1 - Brúigh , roghnaigh **Socruithe Ginearálta** agus brúigh  (deas) chun an roghchlár a oscailt.
- 2 - Roghnaigh **Socruithe méarchláir USB**, agus brúigh **OK** chun tús a chur le suiteáil an mhéarchláir.

Socruithe luchóige



Chun luas gluaisne na luiche USB a athrú...

- 1 - Brúigh , roghnaigh **Socruithe Ginearálta** agus brúigh  (deas) chun an roghchlár a oscailt..
- 2 - Roghnaigh **Socruithe luiche**, agus brúigh **OK** chun suiteáil an luais luiche a thosú.

Baile nó Siopa

Má tá an teilifís lonnaithe i siopa, is féidir leat an teilifís a shocrú chun meirge promóisin siopa a thaispeáint. Déanfar an **Stíl Pictiúir** a athrú go **Gléineach** go huathoibríoch. Tá an **tAmadóir Casta** as casta as.





Chun an teilifís a shocrú le haghaidh suíomh Siopa...

- 1 - Brúigh , roghnaigh **Socruithe Ginearálta** agus brúigh  (deas) chun an roghchlár a oscailt.
- 2 - Roghnaigh **Suíomh > Siopa**, agus brúigh **OK**.
- 3 - Brúigh  (clé), arís agus arís eile, más gá, chun an roghchlár a dhúnadh.

Má úsáideann tú an teilifís sa bhaile, athraigh suíomh na teilifíse go Baile.

Suiteáil siopa

Má tá an teilifís socraithe do **Siopa**, is féidir leat fáil físeáin thaispeána faoi leith a shocrú le haghaidh a úsáide i siopa.

- 1 - Brúigh , roghnaigh **Socruithe Ginearálta** agus brúigh  (deas) chun an roghchlár a oscailt.
- 2 - Roghnaigh **Suiteáil Siopa** agus brúigh  (deas) chun an roghchlár a oscailt.
- 3 - Roghnaigh **meirge**, agus roghnaigh **Meirge tráchtála** nó **Meirge Promóisin** mar atá i bhfíseán taispeána siopa.
- 4 - Brúigh  (clé), arís agus arís eile, más gá, chun an roghchlár a dhúnadh.

Eolaire Teilifíse





Chun tuilleadh eolais a fháil, in **Cabhair**, brúigh an eochair datha  **Eochairfhocail** agus déan cuardach do **Eolaire teilifíse**, sonraí agus faisnéis.

Logónna cainéal

Tá an teilifís in ann lógónna cainéal a thaispeáint i roinnt tíortha.



Mura bhfuil uait go dtaispeánfar na lógónna sin, is féidir leat iad a chasadh as.

Chun na lógónna a chasadh as...

- 1 - Brúigh , roghnaigh **Socruithe Ginearálta** agus brúigh  (deas) chun an roghchlár a oscailt.
- 2 - Roghnaigh **Lógónna Cainéil** agus brúigh  (deas) chun an roghchlár a oscailt.
- 3 - Roghnaigh **As** agus brúigh **OK**.
- 4 - Brúigh  (clé), arís agus arís eile, más gá, chun an roghchlár a dhúnadh.

HbbTV

Má thairgeann cainéal teilifíse leathanaigh HbbTV, ní mór duit HbbTV a chasadh air ar dtús i socruithe na teilifíse chun féachaint ar na leathanaigh.

- 1 - Brúigh , roghnaigh **Socruithe Ginearálta** agus brúigh  (deas) chun an roghchlár a oscailt.
- 2 - Roghnaigh **HbbTV**, agus brúigh **OK**.
- 3 - Roghnaigh **Air** nó **As**.
- 4 - Brúigh  (clé), arís agus arís eile, más gá, chun an roghchlár a dhúnadh.



Má tá uait rochtain ar leathanaigh HbbTV a sheachaint ar chainéal ar leith, is féidir leat na leathanaigh HbbTV a bhlocáil don chainéal sin amháin.

- 1 - Tiúin go dtí an cainéal a bhfuil uait na leathanaigh HbbTV a bhlocáil.
- 2 - Brúigh  **OPTIONS** agus roghnaigh **HbbTV ar an gCainéal** seo agus brúigh **OK**.
- 3 - Roghnaigh **As** agus brúigh **OK**.

Socruithe monarchan

Is féidir leat an teilifís a athrú ar ais go dtí na socruithe teilifíse a bhí ann ó thús (na socruithe monarchan).

Chun athrú ar ais go dtí na socruithe bunaidh...

- 1 - Brúigh , roghnaigh **Socruithe Ginearálta** agus brúigh  (deas) chun an roghchlár a oscailt.
- 2 - Roghnaigh **Socruithe Monarchan** agus brúigh **OK**.
- 3 - Brúigh  (clé), arís agus arís eile, más gá, chun an roghchlár a dhúnadh.

Athshuiteáil an teilifís

Is féidir leat suiteáil iomlán teilifíse a dhéanamh arís. Déanfar an teilifís a athshuiteáil go hiomlán.

Chun suiteáil iomlán teilifíse a athdhéanamh...

1 - Brúigh  roghnaigh Socruithe Ginearálta agus roghnaigh Athshuiteáil teilifís.

2 - Lean na treoracha ar an scáileán. D'fhéadfadh an tsuiteáil roinnt nóiméad a thógáil.

Cóipeáil liosta cainéal

Chun tuilleadh eolais a fháil, in Cabhair, brúigh an eochair datha  Eochairfhocail agus déan cuardach do Cóipeáil Liosta Cainéal, cóipeáil.

Socruithe CAM

Cas air próifíl oibritheora

Chun próifíl oibritheora do CI+/CAM a chasadh air le haghaidh suiteáil cainéal agus nuashonruithe éasca...

1 - Brúigh  roghnaigh Socruithe Ginearálta agus brúigh  (deas) chun an roghchlár a oscailt.



2 - Roghnaigh Próifíl Oibritheora CAM agus brúigh OK.

3 - Roghnaigh Cumasaigh agus brúigh OK.

4 - Brúigh  (clé), arís agus arís eile, más gá, chun an roghchlár a dhúnadh.

Taispeáin ainm próifíle CAM

Chun ainm próifíle an chárta CAM atá nasctha a thaispeáint...

1 - Brúigh  roghnaigh Socruithe ginearálta agus brúigh  (deas) chun an roghchlár a oscailt.

2 - Roghnaigh Ainm próifíle CAM agus brúigh OK.

3 - Brúigh  (clé), arís agus arís eile, más gá, chun an roghchlár a dhúnadh.

Rochtain uilíoch

Chun tuilleadh eolais a fháil, in Cabhair, brúigh an eochair datha  Eochairfhocail agus déan cuardach do Rochtain uilíoch.

Glas leanaí

Rátáil tuismitheorí

Chun íosaois chun féachaint ar chláir rátáilte a shocrú...

1 - Brúigh  roghnaigh Glas leanaí agus brúigh 

(deas) chun an roghchlár a oscailt.



2 - Roghnaigh Rátáil tuismitheora , agus roghnaigh ceann de na haoiseanna sa liosta.

3 - Brúigh  (clé), arís agus arís eile, más gá, chun an roghchlár a dhúnadh.

Socraigh cód / Athraigh cód

Úsáidtear an PIN Glais Leanaí chun cainéil nó cláir a ghlasáil nó a dhíghlasáil.

Chun an cód glais a shocrú nó chun an cód reatha a athrú...

1 - Brúigh  roghnaigh Glas leanaí agus brúigh  (deas) chun an roghchlár a oscailt.

2 - Roghnaigh Socraigh cód nó Athraigh cód agus brúigh OK.



3 - Cuir isteach cód a bhfuil 4 digit ann. Má tá cód socraithe cheana féin, cuir isteach an cód Glais Leanaí reatha agus ansin cuir isteach an cód nua faoi dhó.

4 - Brúigh  (clé), arís agus arís eile, más gá, chun an roghchlár a dhúnadh.

Tá an cód nua socraithe.

An bhfuil do chód PIN Glais Leanaí dearmadtha agat?

Má tá do chód PIN dearmadtha agat, is féidir leat an cód reatha a scoitheadh agus ceann nua a chur isteach.

1 - Brúigh  roghnaigh Glas leanaí agus brúigh  (deas) chun an roghchlár a oscailt.

2 - Roghnaigh Athraigh cód agus brúigh OK.

3 - Cuir isteach an cód sáraitheach 8888.

4 - Anois cuir isteach cód PIN Glais Leanaí nua agus cuir isteach arís é chun é a dhearbhú.

5 - Brúigh  (clé), arís agus arís eile, más gá, chun an roghchlár a dhúnadh.

Tá an cód nua socraithe.

PIN CAM



Chun tuilleadh eolais a fháil, in Help, agus déan cuardach do  Eochairfhocail CAM PIN.

17.6

Clog agus teanga

Teanga roghchláir

Chun teanga na roghchlár agus teachtaireachtaí teilifíse a athrú...

- 1 - Brúigh , roghnaigh **Socruithe Ginearálta** > **Teanga** > **Teanga roghchláir** agus brúigh **OK**.
- 2 - Roghnaigh an teanga atá uait.
- 3 - Brúigh  (clé), arís agus arís eile, más gá, chun an roghchlár a dhúnadh.



Roghanna Teanga

Socruithe fuaime teanga

Is féidir le cainéil dhigiteacha teilifíse fuaim a chraoladh i gcás roinnt teangacha labhartha do chlár. Is féidir leat an príomhtheanga fuaime agus an teanga thánaisteach fuaime is fearr leat a shocrú. Má tá fuaim ar fáil i gceann de na teangacha sin, athróidh an teilifís go dtí an fhuaim sin.

Mura bhfuil aon cheann de na teangacha fuaime is fearr leat ar fáil, is féidir leat teanga fuaime eile atá ar fáil a roghnú.

Chun an príomhtheanga agus an teanga thánaisteach fuaime a shocrú...

- 1 - Brúigh , roghnaigh **Socruithe Ginearálta** > **Teangacha** > **Fuaim** **Phríomhúil** nó **Fuaim Thánaisteach** agus brúigh **OK**.
- 2 - Roghnaigh an teanga atá uait.
- 3 - Brúigh  (clé), arís agus arís eile, más gá, chun an roghchlár a dhúnadh.

Chun teanga fuaime a roghnú nuair nach bhfuil aon cheann de na teangacha fuaime is fearr leat ar fáil.

- 1 - Brúigh  **OPTIONS**.
- 2 - Roghnaigh **Teanga Fuaime** agus cliceáil ar an teanga fuaime atá uait ar bhonn sealadach.

Fotheidil

Cas air

Chun Fotheidil a chasadh air, brúigh **SUBTITLE**.

Is féidir leat fotheidil a chasadh **Air**, **As** nó **Air i rith balbhaithe**.



Nó chun fotheidil a thaispeáint go huathoibríoch nuair nach bhfuil an clár atá á chraoladh i dteanga na tíre – an teanga atá socraithe don teilifís – roghnaigh **Uathoibríoch**. Taispeánfaidh an socrú seo freisin Fotheidil go huathoibríoch nuair a bhalbhaíonn tú an fhuaim.

Socruithe teanga fotheideal

Is féidir le cainéil dhigiteacha roinnt teangacha fotheideal a thairiscint do chlár. Is féidir leat príomhtheanga fotheideal agus teanga thánaisteach a shocrú d'fhotheidil. Má tá fotheidil ar fáil i gceann de na teangacha sin, taispeánfaidh an teilifís iad.

Mura bhfuil aon cheann de na teangacha fotheideal is fearr leat ar fáil, is féidir leat teanga fotheideal eile atá ar fáil a roghnú.

Chun an príomhtheanga agus teanga thánaisteach fotheideal a shocrú...

- 1 - Brúigh , roghnaigh **Socruithe Ginearálta** > **Teangacha** > **Fotheidil** **Phríomhúla** nó **Fotheidil Thánaisteacha** agus brúigh **OK**.
- 2 - Roghnaigh an teanga atá uait.
- 3 - Brúigh  (clé), arís agus arís eile, más gá, chun an roghchlár a dhúnadh.

Chun príomhtheanga fotheideal a roghnú nuair nach bhfuil aon cheann de na teangacha atá uait ar fáil...

- 1 - Brúigh  **OPTIONS**.
- 2 - Roghnaigh **Teanga Fotheideal** agus roghnaigh an teanga atá uait ar bhonn sealadach.

Fotheidil ó Théacs

Má thiúnnann tú do chainéal analógach, ní mór duit na fotheidil a chur ar fáil de lámh do gach cainéal.

- 1 - Athraigh go dtí cainéal agus brúigh **TEXT** chun Téacs a oscailt.
- 2 - Cuir isteach uimhir an leathanaigh a bhfuil na fotheidil orthu, **888** go hiondúil.
- 3 - Brúigh **TEXT** arís chun Téacs a dhúnadh.

Má roghnaíonn tú **Air** i roghchlár na bhFotheidil nuair atá tú ag féachaint ar chainéal analógach, taispeánfar fotheidil má tá siad ar fáil.

Chun fáil amach an cainéal analógach nó digiteach atá ann, athraigh go dtí an cainéal agus oscail **Eolas Cainéil** sa roghchlár  **OPTIONS**.

Teangacha Téacs / Teilithéacs

Leathanaigh téacs

Chun Téacs/Teilithéacs a oscailt agus tú ag féachaint ar chainéil teilifíse, brúigh **TEXT**.
Chun Téacs a dhúnadh, brúigh **TEXT** arís.

Roghnaigh leathanach téacs

Chun leathanach a roghnú... .

- 1 - Cuir isteach uimhir an leathanaigh leis na heochracha uimhreacha.
- 2 - Úsáid na heochracha saighde chun nascleanúint.

3 - Brúigh eochair datha chun ábhar atá dathchódaithe a roghnú ag bun an scáileáin.

Foleathanaigh téacs

Tá roinnt foleathanach in ann a bheith ag leathanach téacs. Taispeántar uimhreacha na bhfoleathanach ar bharr in aice le huimhir an phríomhleathanaigh. Chun foleathanach a roghnú, brúigh < nó >

T.O.P. Leathanaigh téacs

Tairgeann roinnt craoltóirí Téacs T.O.P. Téacs. Chun T.O.P. a oscailt Leathanaigh Téacs laistigh de Théacs, brúigh ≡ OPTIONS agus roghnaigh forbhreathnú T.O.P.

Leathanaigh ceanán

Déanann an teilifís liosta den 10 leathanach Téacs deireanacha a d'oscail tú. Is féidir leat iad a athoscailt sa cholún Leathanaigh Téacs Ceanán.

1 - In Téacs, roghnaigh an réalta ar bharr an scáileáin ar thaobh na láimhe clé chun colún na leathanach ceanán a thaispeáint.

2 - Brúigh ▼ (síos) nó ▲ (suas) chun uimhir leathanaigh a roghnú agus brúigh OK chun an leathanach a oscailt.

Is féidir leat an liosta a ghlanadh leis an rogha Glan leathanaigh ceanán.

Téacs a chuardach

Is féidir leat focal a roghnú agus Téacs a scanadh le haghaidh gach ásc den fhocal sin.

1 - Oscail leathanach Téacs agus brúigh OK.

2 - Roghnaigh focal nó uimhir leis na méaracha saighde.

3 - Brúigh OK arís chun dul díreach go dtí an chéad ásc eile den fhocal nó den uimhir sin.

4 - Brúigh OK arís chun dul go dtí an chéad ásc eile.

5 - Chun an cuardach a stopadh, brúigh ▲ (suas) go dtí nach bhfuil aon rud roghnaithe.

Téacs ó ghléas nasctha

Tá roinnt gléasanna a fhaigheann cainéil teilifíse in ann Téacs a thairgeadh freisin.

Chun Téacs a oscailt ó ghléas nasctha . . .

1 - Brúigh ➡ roghnaigh an gléas agus brúigh OK.

2 - Agus tú ag féachaint ar chainéal ar an ngléas, brúigh ≡ OPTIONS , roghnaigh Taispeáin eochracha an ghléis agus roghnaigh an eochair ≡ agus brúigh OK.

3 - Brúigh ← BACK chun na heochracha gléis a chur i bhfolach.

4 - Chun Téacs a dhúnadh, brúigh ← BACK arís.

Téacs (Ríocht Aontaithe amháin)

Tairgeann roinnt craoltóirí teilifíse digití Téacs Digiteach nó teilifís idirghníomhach ar a gcainéil dhigiteacha teilifíse. Áirítear leis seo gnáth-Théacs a úsáidtear leis na heochracha uimhreacha, dathanna agus nascleanúna chun roghanna a dhéanamh agus chun bogadh.

Chun Téacs Digiteach a dhúnadh, brúigh ← BACK.

Roghanna téacs

Brúigh ≡ OPTIONS in Téacs/Teiliteacs chun na rudai seo a leanas a roghnú...

• Reoigh leathanach

Chun rothlú uathoibríoch fo-leathanach a stopadh.

• Déscáileán / Scáileán iomlán

Chun an cainéal teilifíse agus Téacs a thaispeáint in aice a chéile.

• Forbhreathnú T.O.P.

Chun T.O.P. a oscailt Téacs.

• Méadaigh

Chun an leathanach Téacs a mhéadú le go mbeidh sé éasca é a léamh.

• Nocht

Chun eolas atá i bhfolach ar an leathanach a thaispeáint.

• Timthriall foleathanach

Chun fo-leathanaigh a thimthriall nuair atá fáil orthu .

• Teanga

Chun an grúpa carachtar a mbaineann Téacs úsáid astu chun taispeáint i gceart a athrú.

• Téacs 2.5

Chun Téacs 2.5 a ghníomhachtú le haghaidh tuilleadh dathanna agus grafaicí níos fearr.

Téacs a shuiteáil

Teanga théacs

Bionn roinnt teangacha Téacs ar fáil ag roinnt craoltóirí teilifíse digití.

Chun an phríomhtheanga agus an teanga thánaisteach Téacs a shocrú . . .

1 - Brúigh ⚙, roghnaigh Socruithe Ginearálta > Teanga > Príomhthéacs nó Téacs tánaisteach agus brúigh OK.

2 - Roghnaigh na teangacha Téacs is fearr leat.

3 - Brúigh ← (clé), arís agus arís eile, más gá, chun an roghchlár a dhúnadh.

Téacs 2.5

Má tá sé ar fáil, tairgeann Text 2.5 níos mó dathanna agus grafaicí níos fearr. Gníomhachtaítear Text 2.5 mar shocrú caighdeánach monarchan.

Chun Téacs 2.5 a chasadh as...

1 - Brúigh TEXT.

2 - Nuair atá Téacs/Teiliteacs oscailte ar an scáileán, brúigh ≡ OPTIONS.

3 - Roghnaigh Téacs 2.5 > As.

4 - Brúigh ← (clé), arís agus arís eile, más gá, chun an roghchlár a dhúnadh.

Clog



Dáta agus Am

Uathoibríoch

I roinnt tíortha, ní sheolann craoltaí digiteacha eolas UTC - Am Uilíoch Lárnach. D'fhéadfaí neamhaird a dhéanamh d'Am Coigilte Sholas an Lae agus d'fhéadfadh an teilifís am mícheart a thaispeáint.



Nuair a thaifeadann tú cláir atá sceidealta san Eolaire Teilifíse, molaimid nach n-athrófar an t-am agus an dáta de láimh. I gcás roinnt tíortha agus roinnt oibríteoirí líonra, cuirtear an socrú **Clog** i bhfolach chun socrú cloig míchruinn a sheachaint.

Chun clog na teilifíse a cheartú go huathoibríoch...

- 1 - Brúigh , roghnaigh **Socruithe ginearálta** > **Clog** > **Mód Uath-chloig**, agus roghnaigh **Ag brath ar an tír**.
- 2 - Roghnaigh **Am coigilte sholas an lae** agus roghnaigh an socrú cuí.
- 3 - Brúigh , arís agus arís eile, más gá, chun an roghchlár a dhúnadh.



Treoirleabhar

Chun clog na teilifíse a shocrú de láimh...

- 1 - Brúigh , roghnaigh **Socruithe ginearálta** > **Clog** > **Mód Uath-chloig**, agus roghnaigh **De láimh**.
- 2 - Roghnaigh **Dáta agus Am** chun iad a athrú.
- 3 - Brúigh , arís agus arís eile, más gá, chun an roghchlár a dhúnadh.





Crios ama

Chun an crios ama a shocrú...

- 1 - Brúigh , roghnaigh **Socruithe ginearálta** > **Clog** > **Crios ama**, agus brúigh **OK**.
- 2 - Roghnaigh ceann de na criosanna ama.
- 3 - Brúigh , arís agus arís eile, más gá, chun an roghchlár a dhúnadh.

Fritháireamh ama de láimh

Chun an fritháireamh ama a athrú...

- 1 - Brúigh , roghnaigh **Socruithe ginearálta** > **Clog** > **Fritháireamh ama de láimh**, agus brúigh **OK**.
- 2 - Brúigh na saigheada  (suas) nó  (síos) chun an luach a athrú.
- 3 - Brúigh , arís agus arís eile, más gá, chun an roghchlár a dhúnadh.

17.7

Rochtain uilíoch



Cas air

Nuair atá **Rochtain Uilíoch** casta air, ullmhaítear an teilifís dóibh siúd atá bodhar, a bhfuil lagú éisteachta orthu, dall nó a bhfuil lagú amhairc orthu.

Cas air

Murar chas tú **Rochtain Uilíoch** air i rith na suiteála, is féidir leat é a chasadh air sa roghchlár **Rochtain Uilíoch** menu.

Chun Inrochtaineacht a chasadh air...





- 1 - Brúigh , roghnaigh **Rochtain uilíoch** agus brúigh  (deas) chun an roghchlár a oscailt.
- 2 - Roghnaigh **Rochtain Uilíoch** céim amháin eile.
- 3 - Roghnaigh **Air** agus brúigh **OK**.
- 4 - Brúigh , arís agus arís eile, más gá, chun an roghchlár a dhúnadh.

Nuair atá **Rochtain Uilíoch** casta air, cuirtear an rogha **Rochtain Uilíoch** leis an roghchlár Roghanna.

Lagú Amhairc



Craolann roinnt cainéal teilifíse digiti fuaim agus fotheideal speisialta atá curtha in oiriúint dóibh siúd a bhfuil lagú éisteachta orthu nó do dhaoine atá bodhar. Nuair atá **Lagú Éisteachta** casta air, athraíonn an teilifís go huathoibríoch go dtí an fhuaim agus na fotheidil atá curtha in oiriúint, más ann dóibh. Sular féidir leat **Lagú Éisteachta** a chasadh air, ní mór duit **Rochtain Uilíoch** a chasadh air.

Chun **Lagú éisteachta** a chasadh air...

- 1 - Brúigh , roghnaigh **Rochtain uilíoch** agus brúigh  (deas) chun an roghchlár a oscailt.
- 2 - Roghnaigh **Lagú éisteachta** agus brúigh  (deas) chun an roghchlár a oscailt.
- 3 - Roghnaigh **Air** agus brúigh **OK**.
- 4 - Brúigh , arís agus arís eile, más gá, chun an roghchlár a dhúnadh.

Chun **Lagú éisteachta** a chasadh air agus tú ag féachaint ar an teilifís...

- 1 - Agus tú ag féachaint ar chainéal teilifíse, brúigh  **OPTIONS**, roghnaigh **Rochtain Uilíoch** agus brúigh **OK**.
- 2 - Roghnaigh **Lagú éisteachta**, agus roghnaigh **Air**.

Chun seiceáil an bhfuil teanga fuaime dóibh siúd a bhfuil lagú éisteachta orthu ar fáil, brúigh  **OPTIONS**, roghnaigh **Teanga fuaime** agus déan cuardach do theanga fuaime atá marcáilte le .

Mura dtaispeántar Inrochtaineacht sa roghchlár Roghanna, cas **Rochtain Uilíoch** air sa roghchlár

suiteáil.

Chun tuilleadh eolais a fháil, in **Cabhair**, brúigh an eochair datha **—** Eochairfhocail agus déan cuardach do **Rochtain uilíoch**.

Cur síos fuaim

Cas air





Tá cainéil teilifíse dhigiteacha in ann tráchtairacht speisialta fuaim a chraoladh a chuireann síos ar a bhfuil ag tarlú ar an scáileán.

Ní mór duit **Cur síos Fuaim** a chasadh air i dtosach sular féidir leat an fhuaim agus na héifeachtaí dóibh siúd a bhfuil lagú amhairc acu a shocrú. Chomh maith leis sin, sular féidir leat **Cur síos Fuaim** a chasadh air, ní mór duit **Rochtain Uilíoch** a chasadh air sa roghchlár suiteáil.

Cuirtear tráchtairacht tráchtair leis an ngnáthfuaim nuair atá **Cur síos Fuaim** casta air.

Chun an tráchtairacht a chasadh air (má tá sé ar fáil)...

Chun **Cur síos Fuaim** a chasadh air...

- 1 - Brúigh , roghnaigh **Rochtain uilíoch** agus brúigh  (deas) chun an roghchlár a oscailt.
- 2 - Roghnaigh **Cur síos Fuaim** agus brúigh  (deas) chun an roghchlár a oscailt.
- 3 - Roghnaigh **Cur síos Fuaim** céim amháin eile
- 4 - Roghnaigh **Air** agus brúigh **OK**.
- 5 - Brúigh  (clé), arís agus arís eile, más gá, chun an roghchlár a dhúnadh.

Chun **Cur síos Fuaim** a chasadh air agus tú ag féachaint ar an teilifís...

- 1 - Agus tú ag féachaint ar chainéal teilifíse, brúigh  **OPTIONS**, roghnaigh **Rochtain Uilíoch** agus brúigh **OK**.
- 2 - Roghnaigh **Cur síos Fuaim**, agus roghnaigh **Air**.

Is féidir leat seiceáil an bhfuil tráchtairacht fuaim ar fáil.



Sa roghchlár Roghanna, roghnaigh **Teanga Fuaim** agus déan cuardach do theanga fuaim atá marcáilte le .

Callairí /Cluasáin

Is féidir leat an áit a bhfuil tú ag iarraidh an tráchtairacht fuaim a chloisteáil a roghnú le **Callairí/Cluasáin**.

Ar challairí na teilifíse amháin, ar na cluasáin nó ar an dá rud.

Chun na **Callairí /Cluasáin** a shocrú...

- 1 - Brúigh , roghnaigh **Rochtain uilíoch** agus brúigh  (deas) chun an roghchlár a oscailt.

2 - Roghnaigh **Cur síos Fuaim** > **Callairí /Cluasáin** agus brúigh **OK**.





3 - Roghnaigh **Callairí**, **Cluasáin** nó **Callairí + Cluasáin** agus brúigh **OK**.

4 - Brúigh  (clé), arís agus arís eile, más gá, chun an roghchlár a dhúnadh.

Fuaim mheasctha

Is féidir leat airde fuaim na gnáthfuaim a mheascadh leis an tráchtairacht fuaim.



Chun an airde fuaim a mheascadh...

- 1 - Brúigh , roghnaigh **Rochtain uilíoch** agus brúigh  (deas) chun an roghchlár a oscailt.
- 2 - Roghnaigh **Cur síos Fuaim** > **Airde Fuaim Mheasctha** agus brúigh **OK**.
- 3 - Brúigh na saigheada  (suas) nó  (síos) chun an luach a athrú.
- 4 - Brúigh  (clé), arís agus arís eile, más gá, chun an roghchlár a dhúnadh.

Éifeacht fuaim

Is féidir éifeachtaí breise a bheith ar fáil le roinnt tráchtairachta fuaim, cosúil le steiréó nó fuaimanna ag dul in éag.

Chun **Éifeachtaí Fuaim** a chasadh air (má tá siad ar fáil)...



- 1 - Brúigh , roghnaigh **Rochtain uilíoch** agus brúigh  (deas) chun an roghchlár a oscailt.
- 2 - Roghnaigh **Cur síos Fuaim** > **Éifeachtaí Fuaim** > agus brúigh **OK**.
- 3 - Brúigh  (clé), arís agus arís eile, más gá, chun an roghchlár a dhúnadh.

Caint

I gcás cainte, tá an tráchtairacht fuaim in ann fotheidil a stóráil do na focail a labhraítear.

Chun na fotheidil seo a chasadh air (má tá siad ar fáil)

...

- 1 - Brúigh , roghnaigh **Rochtain uilíoch** agus brúigh  (deas) chun an roghchlár a oscailt.
- 2 - Roghnaigh **Cur síos Fuaim** > **Caint** agus brúigh **OK**.
- 3 - Roghnaigh **Tuairisciúil** nó **Fotheidil** agus brúigh **OK**.
- 4 - Brúigh  (clé), arís agus arís eile, más gá, chun an roghchlár a dhúnadh.

Líonraí

Chun tuilleadh eolais a fháil faoin gcaoi an teilifís a nascadh le líonra, in **Cabhair**, brúigh an eochair datha **— Eochairfhocail** agus déan cuardach do Líonra.

Suiteáil cainéil

19.1

Suiteáil aeróige/cábbla

Cainéil a nuashonrú

Nuashonrú cainéal uathoibríoch

Má fhaigheann tú cainéil dhigiteacha, is féidir leat an teilifís a shocrú chun an liosta a nuashonrú leis na cainéil nua.

Mar rogha air sin, is féidir leat nuashonrú cainéal a thosú tú féin.

Nuashonrú cainéal uathoibríoch

Déanann an teilifís nuashonrú ar na cainéil agus stóráilann sé cainéil nua uair amháin in aghaidh an lae, ag 6 AM. Stóráltar cainéil nua sa liosta Gach cainéal ach sa liosta Cainéil nua freisin. Baintear amach cainéil fholmha.

Má aimsítear cainéil nua nó má dhéantar nuashonrú ar chainéil nó má bhaintear as iad, taispeántar teachtaireacht ar an teilifís nuair a chostar air í. Ní mór don teilifís a bheith ar Fuireachas chun cainéil a nuashonrú go huathoibríoch.

Chun an teachtaireacht ag an tús a chasadh as. . .

- 1 - Brúigh , roghnaigh **Suiteáil aeróige/cábbla** agus brúigh OK.
- 2 - Cuir isteach do chód PIN más gá.
- 3 - Roghnaigh **Nuashonrú cainéal uathoibríoch** agus brúigh **OK**.
- 4 - Roghnaigh **As** agus brúigh **OK**.
- 5 - Brúigh **← BACK** chun an roghchlár a dhúnadh.

Nuair a aimsítear cainéil nua nó má dhéantar nuashonrú ar chainéil nó má bhaintear as iad, taispeántar teachtaireacht ar an teilifís nuair a chostar air í. Is féidir leat an teachtaireacht sin a chasadh as ionas nach dtaispeánfar í i ndiaidh gach nuashonrú cainéal.

Chun an teachtaireacht a chasadh as...

- 1 - Brúigh , roghnaigh **Suiteáil aeróige/cábbla** agus brúigh OK.
- 2 - Cuir isteach do chód PIN más gá.
- 3 - Roghnaigh **Teachtairacht nuashonrú cainéal** agus brúigh **OK**.
- 4 - Roghnaigh **As** agus brúigh **OK**.
- 5 - Brúigh **← BACK** chun an roghchlár a dhúnadh.

Déantar an Nuashonrú cainéal uathoibríoch i roinnt tíortha nuair atáthar ag féachaint ar an teilifís nó uair ar bith nuair atá an teilifís ar Fuireachas.

Nuashonrú cainéal de láimh

Is féidir leat nuashonrú cainéal a thosú tú féin i gcónaí.

Chun nuashonrú cainéal a thosú de láimh...

- 1 - Brúigh , roghnaigh **Suiteáil aeróige/cábbla** agus brúigh OK.
- 2 - Cuir isteach do chód PIN más gá.
- 3 - Roghnaigh **Déan cuardach do chainéil** agus brúigh **OK**.
- 4 - Roghnaigh **Tosaigh anois** agus brúigh **OK**.
- 5 - Roghnaigh **Nuashonraigh cainéil** agus brúigh **OK**.
- 6 - Brúigh **← BACK** chun an roghchlár a dhúnadh.

Athshuiteáil cainéal

Athshuiteáil gach cainéal

Is féidir leat gach cainéal a athshuiteáil agus gach socrú teilifíse eile a fhágáil mar atá.

Má tá cód PIN socraithe, beidh ort an cód seo a chur isteach sular féidir leat cainéil a athshuiteáil.

Chun cainéil a athshuiteáil...

- 1 - Brúigh , roghnaigh **Suiteáil aeróige/cábbla** agus brúigh OK.
- 2 - Cuir isteach do chód PIN más gá.
- 3 - Roghnaigh **Déan cuardach do chainéil** agus brúigh **OK**.
- 4 - Roghnaigh **Tosaigh anois** agus brúigh **OK**.
- 5 - Roghnaigh **Athshuiteáil cainéil**, agus brúigh **OK**.
- 6 - Roghnaigh an tír ina bhfuil tú anois agus brúigh **OK**.
- 7 - Roghnaigh **Aeróg (DVB-T)** nó **Cábbla (DVB-C)**.
- 8 - Roghnaigh **Tosaigh** agus brúigh **OK** chun cainéil a nuashonrú. D'fhéadfadh sé sin roinnt nóiméad a thógáil.
- 9 - Brúigh **← BACK** chun an roghchlár a dhúnadh.

Athshuiteáil an teilifís

Is féidir leat suiteáil iomlán teilifíse a dhéanamh arís. Déanfar an teilifís a athshuiteáil go hiomlán.

Chun suiteáil iomlán teilifíse a athdhéanamh...

- 1 - Brúigh , roghnaigh **Socruithe Ginearálta > Athshuiteáil Teilifís** agus brúigh **OK**.
- 2 - Cuir isteach do chód PIN más gá.
- 3 - Roghnaigh **Tá** agus brúigh **OK** chun dearbhú.
- 4 - Athshuiteálfar an teilifís go hiomlán. Déanfar gach socrú agus cainéal a athshuiteáil. D'fhéadfadh an tsuiteáil roinnt nóiméad a thógáil.
- 5 - Brúigh **← BACK** chun an roghchlár a dhúnadh.

DVB-T nó DVB-C

Glacacht DVB-T nó DVB-C

Roghnaigh tú Aeróg (DVB-T) nó Cábla (DVB-C) i rith na suiteála cainéal, díreach sula ndearna tú an cuardach cainéal. Déanann Aeróg DVB-T/T2 cuardach do cainéil analógacha thrastíre agus cainéil DVB-T/T2 dhigiteacha. Déanann Cábla DVB-C cuardach do chainéil analógacha agus dhigiteacha atá ar fáil ó oibríteoir cábla DVB-C.

Suiteáil cainéal DVB-C

Tá gach socrú DVB-C athraithe go uathoibríoch ar mhaithe le héascaíocht. Más rud é gur thug do sholáthróir DVB-C luachanna sonracha DVB-C duit, ID an líonra nó minicíocht an líonra, cuir na luachanna sin isteach nuair a iarrann an teilifís ort i rith suiteála.

Coinbhleacht maidir le hUimhreacha Cainéal

D'fhéadfadh an uimhir cainéil chéanna a bheith ag cainéil teilifíse éagsúla (craoltóirí) i roinnt tíortha. Taispeánann an teilifís an liosta uimhreacha cainéal a bhfuil coinbhleachtaí ann i rith na suiteála. Ní mór duit an cainéal teilifíse a bhfuil uait é a shuiteáil ar uimhir cainéil a bhfuil roinnt cainéal teilifíse air a roghnú.

Socrúithe DVB

Rochtain a fháil ar shocrúithe DVB

- 1 - Brúigh  roghnaigh **Suiteáil aeróige/cábla** agus brúigh **OK**.
- 2 - Cuir isteach do chód PIN más gá.
- 3 - Roghnaigh **Déan cuardach do chainéil** agus brúigh **OK**.
- 4 - Roghnaigh **Tosaigh anois** agus brúigh **OK**.
- 5 - Roghnaigh **Athshuiteáil Cainéil**, roghnaigh **Ar Aghaidh** agus brúigh **OK**.
- 6 - Roghnaigh an tír ina bhfuil tú anois agus brúigh **OK**.
- 7 - Roghnaigh **Cábla (DVB-C)**.
- 8 - Roghnaigh **Tosaigh ag cuardach cainéil**, nó roghnaigh **Socrúithe do shocrúithe DVB-C**.
- 9 - Brúigh **← BACK** chun an roghchlár a dhúnadh.

Mód minicíochta líonra

Má tá sé ar intinn agat an modh tapaidh **Mearscanadh** a úsáid chun cainéil a chuardach sa **Scanadh Minicíochta**, roghnaigh **Uathoibríoch**. Bainfidh an teilifís úsáid as 1 de na minicíochtaí líonra réamhshainithe (nó HC - cainéal friithinge) atá in úsáid ag an gcuid is mó de na hoibríteoirí cábla i do thír.

Má fuair tú luach sonracha minicíochta líonra chun cainéil a chuardach, roghnaigh **De Láimh**.

Minicíocht líonra

Nuair atá an socrú **De Láimh** i bhfeidhm don **Mhód Minicíochta Líonra**, is féidir leat an luach minicíochta líonra a fuair tú ó d'oibríteoirí cábla a chur isteach anseo. Úsáid na heochracha uimhreacha chun an luach a chur isteach.

Scanadh minicíochta

Roghnaigh an modh chun cuardach a dhéanamh do chainéil. Is féidir leat an modh níos tapúla **Mearscanadh** a roghnú agus na socrúithe réamhshainithe atá á n-úsáid ag an gcuid is mó de na soláthróirí cábla i do thír a úsáid.

Má fhágann sé sin nach mbeidh aon chainéal suiteáilte nó má tá roinnt cainéal ar iarraidh, is féidir leat an modh **Scanadh Iomlán** a úsáid. Bíonn níos mó ama ag teastáil ón modh sin chun cainéil a chuardach agus a shuiteáil.

Méid céime minicíochta

Déanann an teilifís cuardach do chainéil in eatraimh de **8MHz**.

Má fhágann sé sin nach mbeidh aon chainéal suiteáilte nó má tá roinnt cainéal ar iarraidh, is féidir leat cuardach a dhéanamh in eatraimh níos lú de **1MHz**. Má bhaintear úsáid as na heatraimh 1MHz, beidh níos mó ama ag teastáil chun cainéil a chuardach agus a shuiteáil.

Cainéil Dhigiteacha

Má tá a fhios agat nach bhfuil d'oibríteoir cábla ag tairiscint cainéal digiteach, ní fiú duit cuardach a dhéanamh do chainéil dhigiteacha.

Cainéil analógacha

Má tá a fhios agat nach bhfuil d'oibríteoir cábla ag tairiscint cainéal analógach, ní fiú duit cuardach a dhéanamh do chainéil analógacha.

Saor / Scrofa

Má tá suibscríbhinn agus CAM - Modúl Rochtana Coinníollaí agat le haghaidh seirbhísí teilifíse nach mór íoc astu, roghnaigh **Saor + Scrofa**. Mura bhfuil suibscríbhinn agat chun cainéil nó seirbhísí teilifíse nach mór íoc astu a fháil, is féidir leat **Cainéil in Aisce Amháin** a roghnú.

Chun tuilleadh eolais a fháil, in **Cabhair**, brúigh an eochair datha  **Eochairfhocail** agus déan

cuardach do CAM, Modúl Rochtana Coinníollai.





Caighdeán glacachta

Is féidir leat caighdeán agus neart comhartha chainéil dhigitigh a sheiceáil. Má tá d'aeróg féin agat, is féidir leat triail a bhaint as suíomh na haeróige a athrú chun an ghlacacht a fheabhsú.

Chun caighdeán glacachta chainéil dhigitigh a sheiceáil...

- 1 - Tiúnáil don chainéal.
- 2 - Brúigh , roghnaigh **Suiteáil aeróige/cábala** agus brúigh OK. Cuir isteach do chód PIN más gá.
- 3 - Roghnaigh **Digiteach: Tástáil Glacachta** agus brúigh OK.

Taispeánfar an mhinicíocht dhigiteach don chainéal seo. Má tá an ghlacacht lag, is féidir suíomh na haeróige a athrú. Chun caighdeán comhartha na minicíochta seo a sheiceáil arís, roghnaigh **Cuardach** agus brúigh OK.

Chun minicíocht dhigiteach shonrach a chur isteach tú féin, úsáid na heochracha digit ar an gciannialtán. Mar rogha air sin, roghnaigh an mhinicíocht, lonnaigh na saigheada ar uimhir le  agus  agus athraigh an uimhir le  agus . Chun an mhinicíocht a sheiceáil, roghnaigh **Cuardaigh** agus brúigh OK.

Má úsáideann tú DVB-C chun cainéil a fháil, tá an rogha **Modh Ráta Siombaile** ar fáil. I gcás **Mód Ráta Siombailí**, roghnaigh **Uathoibríoch**, murar thug d'oibritheoir cábla luach ráta siombailí sonrach duit. Úsáid na heochracha uimhreach chun an luach ráta siombailí a chur isteach.

Suiteáil láimhe

Is féidir cainéil teilifíse analógacha a shuiteáil de láimh, cainéal i ndiaidh cainéil.

Chun cainéil analógacha a shuiteáil de láimh...

- 1 - Brúigh , roghnaigh **Suiteáil aeróige/cábala** agus brúigh OK. Cuir isteach do chód PIN más gá.
- 2 - Roghnaigh **Analógach: Suiteáil de láimh** agus brúigh OK.

• Córas



Roghnaigh **Córas** chun an córas teilifíse a shuiteáil. Roghnaigh do thír nó an chuid sin den domhan a bhfuil tú anois inti agus brúigh OK.

• Cuardaigh Cainéal

Chun cainéal a aimsiú, roghnaigh **Cuardaigh Cainéal** agus brúigh OK. Is féidir leat minicíocht a chur isteach tú féin chun cainéal a aimsiú nó ligint

don teilifís cuardach a dhéanamh don chainéal. Brúigh  (deas) chun **Cuardaigh** a roghnú agus brúigh OK chun cuardach a dhéanamh do chainéal go huathoibríoch. Taispeánfar an cainéal a aimseofar ar an scáileán agus má tá an ghlacacht go dona, brúigh **Cuardaigh** arís. Má tá uait an cainéal a stóráil, roghnaigh **Déanta** agus brúigh OK.

• Míntiúnaigh

Chun cainéal a mhíntiúnáil, roghnaigh **Míntiúnáil** agus brúigh OK. Is féidir leat an cainéal a mhíntiúnáil le  nó . Má tá uait an cainéal a aimsíodh a stóráil, roghnaigh **Déanta** agus brúigh OK.

• Stóráil

Is féidir leat an cainéal a stóráil ar uimhir an chainéil reatha nó mar uimhir cainéil nua. Roghnaigh **Stóráil Cainéal Reatha** nó **Stóráil mar Cainéal Nua** agus brúigh OK. Taispeánfar an uimhir nua cainéal.

Is féidir leat na céimeanna seo a dhéanamh arís agus arís eile go dtí go bhfuil gach cainéal teilifíse analógach aimsithe agat.

19.2

Cóipeáil liosta cainéal

Réamheolas

Is do dhíoltóirí agus do shainúsáideoirí amháin atá **Cóipeáil Liosta Cainéal** beartaithe.



Is féidir leat na cainéil atá suiteáilte ar theilifís amháin a chóipeáil go dtí teilifís Philips eile den déanamh céanna le **Cóipeáil Liosta Cainéal**. Seachnaíonn tú cuardach cainéal fada trí liosta cainéal atá réamhshainithe a uaslódáil le **Cóipeáil Liosta Cainéal**. Úsáid méaróg chuimhne USB a bhfuil ar a laghad 1 GB de spás saor uirthi.

Coinníollacha

- Is ón raon bliana céanna an dá teilifís.
- Tá an cineál crua-earraí céanna ag an dá teilifís. Féach ar an gcineál crua-earraí ar chlár chineál na teilifíse ar chúl na teilifíse. Go hiondúil, Q atá ann. . . LA
- Tá leaganacha bogearraí ag an dá theilifís atá comhoiriúnach.

Leagan bogearraí reatha

Chun leagan reatha na teilifíse a sheiceáil...

- 1 - Brúigh , roghnaigh **Nuashonraigh Bogearraí** agus brúigh  (deas) chun an roghchlár a oscailt.
- 2 - Roghnaigh **Eolas faoi Bhogearraí**

Reatha agus brúigh OK.

3 - Taispeánfar an leagan, na nótaí eisithe agus an dáta cruthaithe. Taispeánfar an Uimhir ESN Netflix freisin má tá sé ar fáil.

4 - Brúigh ◀ (clé), arís agus arís eile, más gá, chun an roghchlár a dhúnadh.

Liosta cainéal a chóipeáil

Chun liosta cainéal a chóipeáil...

1 - Cas air an teilifís. Ba cheart go mbeadh cainéil suiteáilte ag an teilifís seo.

2 - Plugáil isteach méaróg chuimhne USB.

3 - Brúigh ⚙️, roghnaigh **Socruithe Ginearálta** > **Cóipeáil Liosta Cainéal** agus brúigh OK.

4 - Roghnaigh **Cóipeáil chuig USB** agus brúigh OK. D'fhéadfaí iarraidh ort an cód PIN Glais Leanai a chur isteach chun an liosta cainéal a chóipeáil.

5 - Nuair atá an chóipeáil déanta, bain amach pluga an mhéaróg chuimhne USB.

6 - Brúigh ◀ (clé), arís agus arís eile, más gá, chun an roghchlár a dhúnadh.

Is féidir leat an liosta cainéal atá cóipeáilte a uaslódáil anois go dtí teilifís Philips eile.

Leagan Liosta Cainéal

Seiceáil leagan reatha an liosta cainéal...

1 - Brúigh ⚙️, roghnaigh **Socruithe Ginearálta** > **Cóipeáil Liosta Cainéal** agus brúigh OK.

2 - Roghnaigh **Leagan Reatha**, , ansin brúigh OK.

3 - Brúigh ◀ (clé), arís agus arís eile, más gá, chun an roghchlár a dhúnadh.

Liosta cainéal a uaslódáil

Teilifíseanna nach bhfuil suiteáilte

Ag brath ar do theilifís a bheith suiteáilte cheana féin nó gan a bheith suiteáilte, ní mór duit bealach éagsúil a úsáid chun liosta cainéal a uaslódáil.

Go dtí teilifís nach bhfuil suiteáilte fós

1 - Plugáil isteach an pluga cumhachta chun an tsuiteáil a thosú agus roghnaigh teanga agus tír. Is féidir leat dul thar an gcuardach cainéal. Críochnaigh an tsuiteáil.

2 - Plugáil isteach an mhéaróg chuimhne USB a bhfuil liosta cainéal na teilifíse eile air.

3 - Chun an uaslódáil liosta cainéal a thosú, brúigh ⚙️, roghnaigh **Socruithe Ginearálta** agus brúigh OK.

4 - Roghnaigh **Cóipeáil Liosta Cainéal** > **Cóipeáil**

go dtí an teilifís agus brúigh OK. Cuir isteach do chód PIN más gá.

5 - Cuirfidh an teilifís ar an eolas tú má chóipeáiltear an liosta cainéal go dtí an teilifís go rathúil. Bain amach an mhéaróg chuimhne USB.

Teilifíseanna Suiteáilte

Ag brath ar do theilifís a bheith suiteáilte cheana féin nó gan a bheith suiteáilte, ní mór duit bealach éagsúil a úsáid chun liosta cainéal a uaslódáil.

Go dtí teilifís atá suiteáilte cheana féin

1 - Fíoraigh socrú tíre na teilifíse. (Chun an socrú seo a fhíorú, féach ar an gcaibidil Athshuiteáil Gach Cainéal. Tosaigh an nós imeachta seo go dtí go mbainfidh tú an socrú tíre amach. Brúigh ← **BACK** chun an tsuiteáil a chealú.)

Má tá an tír ceart, téigh ar aghaidh go dtí céim 2. Mura bhfuil an tír ceart, ní mór duit athshuiteáil a thosú. Féach ar an gcaibidil Athshuiteáil Gach Cainéal agus tosaigh an tsuiteáil. Roghnaigh an tír cheart agus gabh thar an gcuardach cainéil. Críochnaigh an tsuiteáil. Nuair atá sé sin déanta agat, lean ar aghaidh le céim 2.

2 - Plugáil isteach an mhéaróg chuimhne USB a bhfuil liosta cainéal na teilifíse eile air.

3 - Chun an uaslódáil liosta cainéal a thosú, brúigh ⚙️, roghnaigh **Socruithe Ginearálta** agus brúigh OK.

4 - Roghnaigh **Cóipeáil Liosta Cainéal** > **Cóipeáil go dtí an teilifís** agus brúigh OK. Cuir isteach do chód PIN más gá.

5 - Cuirfidh an teilifís ar an eolas tú má chóipeáiltear an liosta cainéal go dtí an teilifís go rathúil. Bain amach an mhéaróg chuimhne USB.

Bogearaí

20.1

Nuashonraigh bogearraí

Nuashonrú ón Idirlíon

Má tá an teilifís nasctha leis an Idirlíon, d'fhéadfá teachtaireacht a fháil ó TP Vision chun bogearraí na teilifíse a nuashonrú. Teastaíonn nasc ardluais (leathanbhanda) leis an Idirlíon.

Má fhaigheann tú an teachtaireacht seo, molaimid duit an nuashonrú a dhéanamh. Roghnaigh Nuashonrú. Lean na treoracha ar an scáileán.

Is féidir leat freisin cuardach a dhéanamh do nuashonruithe tú féin. Chun cuardach a dhéanamh do nuashonrú . . .

- 1 - Brúigh , roghnaigh **Nuashonraigh Bogearraí > Déan cuardach do nuashonruithe**, ansin brúigh **OK**.
- 2 - Roghnaigh **Idirlíon**, ansin brúigh **OK**. Lean na treoracha ar an scáileán.

Nuair atá an nuashonrú déanta, castar an teilifís as agus air arís go huathoibríoch. Fan go dtí go gcasann an teilifís í féin air arís.

Nuashonraigh ó USB

D'fhéadfadh sé a bheith riachtanach bogearraí na teilifíse a nuashonrú. Teastaíonn ríomhaire uait le nasc ardluais don Idirlíon agus méaróg chuimhne USB chun na bogearraí a uaslódáil ar an teilifís. Úsáid gléas cuimhne USB a bhfuil 512MB de spás saor air. Bí cinnte go bhfuil cosaint ar scríobh casta as.

- 1 - Tosaigh an nuashonrú ar an teilifís
Brúigh , roghnaigh **Nuashonraigh bogearraí > Déan cuardach do nuashonruithe**, ansin brúigh **OK**.

Roghnaigh **USB** agus brúigh **OK**.

- 2 - Aithin an teilifís

Cuir an chuimhne USB isteach i gceann de na naisc USB ar an teilifís.

Roghnaigh **Tosaigh** agus brúigh **OK**. Scríobhtar comhad aitheantais ar an ngléas cuimhne USB.

- 3 - Íoslódáil bogearraí na teilifíse

Cuir an chuimhne USB isteach i do ríomhaire.

Ar an ngléas cuimhne USB, aimsigh an comhad **update.htm** agus cliceáil faoi dhó arís.

Cliceáil ar **Seol ID**.

Má tá bogearraí nua ar fáil, íoslódáil an comhad .zip.

I ndiaidh na híoslódála, dízipeáil agus cóipeáil an comhad **autorun.upg** go dtí an gléas cuimhne USB.

Ná cuir an comhad seo i bhfillteán.

4 - Nuashonraigh bogearraí na teilifíse
Cuir an mhéaróg chuimhne USB isteach sa teilifís arís. Tosaíonn an nuashonrú go huathoibríoch. Casann an teilifís í féin as ar feadh 10 soicind agus ansin casann sí air arís. Fan le do thoil.

Ná. . . .

- úsáid an cianrialtán
- bain an gléas cuimhne USB amach ón teilifís

Má chliseann ar an gcumhacht i rith an nuashonraithe, ná bain as an mhéaróg chuimhne USB ón teilifís go deo. Nuair a thiocfaidh an chumhacht ar ais, leanfaidh an nuashonrú ar aghaidh.

Ag deireadh an nuashonruithe, taispeánfar an teachtaireacht **Oibríocht rathúil** ar an scáileán. Bain an mhéaróg chuimhne USB as agus brúigh  ar an gcianrialtán.

Ná. . . .

- brúigh  faoi dhó
 - brúigh an lasc cumhachta ar an teilifís
- Casann an teilifís í féin as (ar feadh 10 soicind) agus ansin casann sí air arís. Fan le do thoil.



Tá bogearraí na teilifíse nuashonraithe. Is féidir leat an teilifís a úsáid arís.

Scríos an comhad **autorun.upg** ón ngléas cuimhne USB chun nuashonrú tionóisceach bhogearraí na teilifíse a chosc.

20.2

Leagan bogearraí



Chun féachaint ar leagan reatha na mbogearraí teilifíse...

- 1 - Brúigh , roghnaigh **Nuashonraigh Bogearraí > Eolas faoi Bhogearraí Reatha** agus brúigh **OK**.
- 2 - Taispeánfar an leagan **Leagan Eisiúna**. Taispeánfar an Uimhir ESN Netflix freisin má tá sé ar fáil.
- 3 - Brúigh  (clé), arís agus arís eile, más gá, chun an roghchlár a dhúnadh.

20.3



Nuashonruithe áitiúla

Do mhiondíoltóirí agus sainúsáideoirí...

- 1 - Brúigh , roghnaigh **Nuashonraigh Bogearraí > Nuashonruithe áitiúla** agus brúigh **OK**.
- 2 - Lean an treoir ar an scáileán.
- 3 - Brúigh  (clé), arís agus arís eile, más gá, chun an roghchlár a dhúnadh.

Cuardaigh nuashonruithe OAD

Déan cuardach do nuashonrú bogearraí tríd an aer....

- 1 - Brúigh  roghnaigh Nuashonraigh Bogearraí > Déan cuardach do nuashonruithe OAD agus brúigh OK.
- 2 - Roghnaigh Tosaigh anois. Lean an treoir ar an scáileán.
- 3 - Brúigh  (clé), arís agus arís eile, más gá, chun an roghchlár a dhúnadh.

Bogearraí foinse oscailte

Tá bogearraí foinse oscailte sa teilifís seo. Tairgeann TP Vision Europe B.V. leis seo cóip den chód foinse comhfhreagrach iomlán do na pacáistí bogearraí foinse oscailte faoi chóipcheart a úsáidtear sa táirge seo a sheachadadh, ach iarratas a bheith déanta, sa chás go bhfuil a leithéid de thairiscint iarrtha ag na ceadúnais faoi seach.

Tá an tairiscint seo bailí ar feadh tréimhse suas le trí bliana i ndiaidh an táirgeadh a cheannach do dhuine ar bith a bhfuil an t-eolas seo acu.

Chun an cód foinse a fháil, scríobh i mBéarla le do thoil chuig . . .

open.source@tpvision.com

Ceadúnas foinse oscailte

Maidir leis an gceadúnas foinse oscailte

Admhálacha agus Téacsáí Ceadúnais d'aon bhogearraí foinse oscailte atá á n-úsáid sa Philips TV seo.

Is cáipéis í seo ina ndéantar cur síos ar dháileadh an chóid foinse atá á úsáid ar an PhilipsTV, a thagann faoi cheann amháin den Cheadúnas Poiblí Ginearálta GNU (an GPL), nó Ceadúnas Poiblí Níos Lú GNU (an LGPL), nó aon cheadúnas foinse oscailte eile. Tá treoracha faoin gcaoi an cód foinse do na bogearraí seo a fháil ar fáil sa treoir úsáideora.

NÍ THUGANN PHILIPS AON BHARÁNTA, BÍODH SÉ SAINRÁITE NÓ INTUIGTHE, LENA N-ÁIRÍTEAR AON BHARÁNTA INDÍOLTACHTA NÓ OIRIÚNACHT DO CHUSPÓIR FAOI LEITH, MAIDIR LEIS NA BOGEARRAÍ SEO. Ní thugann Philips aon tacaíocht do na

bogearraí seo. Níl aon tionchar ag an méid atá thuasluaite ar do bharántaí ná ar do chearta reachtúla maidir le haon táirge nó táirgí de chuid Philips atá ceannaithe agat. Ní bhaineann sé ach leis an gcód foinse seo atá curtha ar fáil duit.

Open source

Freetype (2.4.3)

FreeType is a software font engine that is designed to be small, efficient, highly customizable, and portable while capable of producing high-quality output (glyph images).

This piece of software is made available under the terms and conditions of the FreeType Project license, which can be found below.

Source: <http://freetype.sourceforge.net>

zlib (1.2.3)

The 'zlib' compression library provides in-memory compression and decompression functions, including integrity checks of the uncompressed data.

This piece of software is made available under the terms and conditions of the zlib license, which can be found below.

Source: <http://www.zlib.net/>

Fraunhofer AAC Ecnoder (3.3.3)

AAC Ecnoder.

Source: Android JB source code

unicode (3.2)

This library is used to perform UNICODE string manipulation.

This piece of software is made available under the terms and conditions of the ICU license, which can be found below.

Source: <http://www.icu-project.org/>

libpng (1.2.43)

PNG decoder.

This piece of software is made available under the terms and conditions of the libpng license, which can be found below.

Source: <http://www.libpng.org/pub/png/libpng.html>

libjpg (6b)

This library is used to perform JPEG decoding tasks.

This piece of software is made available under the terms and conditions of the libjpg license, which can be found below.

Source: <http://www.ijg.org/>

libmng (1.0.10)

libmng -THE reference library for reading, displaying, writing and examining Multiple-Image Network Graphics.MNG is the animation extension to the popular PNG image-format.

This piece of software is made available under the terms and conditions of the libmng license, which can be found below.

Source: <http://sourceforge.net/projects/libmng/files/>

u-Boot loader (1.3.4)

Used by boot loader and only linked with boot loader, GPL license.

This piece of software is made available under the terms and conditions of the u-Boot loader license, which can be found below.

Source: <http://sourceforge.net/projects/u-boot/files/u-boot/U-Boot-1.1.4/u-boot-1.1.4.tar.bz2/download>

Libcurl (7.21.7)

HTTP client; libcurl is a free and easy-to-use client-side URL transfer library, supporting FTP, FTPS, HTTP, HTTPS, SCP, SFTP, TFTP, TELNET, DICT, LDAP, LDAPS, FILE, IMAP, SMTP, POP3 and RTSP. libcurl supports SSL certificates, HTTP POST, HTTP PUT, FTP uploading, HTTP form based upload, proxies, cookies, user+password authentication (Basic, Digest, NTLM, Negotiate, Kerberos4), file transfer resume, http proxy tunneling and more!

This piece of software is made available under the terms and conditions of the Libcurl license, which can be found below.

Source: <http://curl.haxx.se/>

c-ares (1.7.4)

c-ares is a C library that performs DNS requests and name resolves asynchronously.

This piece of software is made available under the terms and conditions of the c-ares license, which can be found below.

Source: <http://c-ares.haxx.se/c-ares-1.7.1.tar.gz>

openssl (1.0.0d)

OpenSSL is an open source implementation of the SSL and TLS protocols. The core library (written in the C programming language) implements the basic cryptographic functions and provides various utility functions. Wrappers allowing the use of the OpenSSL library in a variety of computer languages are available.

This piece of software is made available under the terms and conditions of the 1.7.4 license, which can be found below.

Source: <http://www.openssl.org/source/openssl-1.0.0.tar.gz>

Expat (2.01)

xml parser; Expat is an XML parser library written in C. It is a stream-oriented parser in which an application registers handlers for things the parser might find in the XML document (like start tags). An introductory article on using.

This piece of software is made available under the terms and conditions of the Expat license, which can

be found below.

Source: <http://expat.sourceforge.net/>

DirectFB include SAWMAN (1.4.0)

It is a software library for GNU/Linux/UNIX based operating system with a small memory footprint that provides graphics acceleration, input device handling and abstraction layer, and integrated windowing system with support for translucent windows and multiple display layers on top of the Linux framebuffer without requiring any kernel modifications.

This piece of software is made available under the terms and conditions of the DirectFB license, which can be found below.

Source: http://sourceforge.net/projects/jointspace/files/remote_applications_SDK/remote_applications_SDK_v1.3.1/DirectFB141_source_1.3.1.7z/download

SAWMAN

SquashFS is a compressed read-only file system for Linux. SquashFS compresses files, inodes and directories, and supports block sizes up to 1 MB for greater compression. SquashFS is also the name of free/open software, licensed under the GPL, for accessing SquashFS filesystems.

Source: <http://squashfs.sourceforge.net/>

Linux Kernel (3.0)

The Linux kernel is an operating system kernel used by the Linux family of Unix-like operating systems. This piece of software is made available under the terms and conditions of the Linux Kernel license, which can be found below.

Source: <http://www.kernel.org>

SQLite (3.7.2)

SQLite is a in-process library that implements a self-contained, serverless, zero-configuration, transactional SQL database engine.

This piece of software is made available under the terms and conditions of the SQLite license, which can be found below.

Source: <http://www.sqlite.org/download.html>

SquashFS (3.4)

SquashFS is a compressed read-only file system for Linux. SquashFS compresses files, inodes and directories, and supports block sizes up to 1 MB for greater compression. SquashFS is also the name of free/open software, licensed under the GPL, for accessing SquashFS filesystems.

This piece of software is made available under the terms and conditions of the SquashFS license, which can be found below.

Source: <http://squashfs.sourceforge.net/>

glibc (2.6.1)

Any Unix-like operating system needs a C library: the library which defines the "system calls" and other

basic facilities such as open, malloc, printf, exit...The GNU C library is used as the C library in the GNU system and most systems with the Linux kernel. This piece of software is made available under the terms and conditions of the glibc license, which can be found below.

Source: <http://www.gnu.org/software/libc/>

mtd-utils (1)

The aim of the system is to make it simple to provide a driver for new hardware, by providing a generic interface between the hardware drivers and the upper layers of the system. Hardware drivers need to know nothing about the storage formats used, such as FTL, FFS2, etc., but will only need to provide simple routines for read, write and erase. Presentation of the device's contents to the user in an appropriate form will be handled by the upper layers of the system. This piece of software is made available under the terms and conditions of the mtd-utils license, which can be found below.

Source: <http://www.linux-mtd.infradead.org/index.html>

libusb (1.0.6)

This is the home of libusb, a library that gives user level applications uniform access to USB devices across many different operating systems. libusb is an open source project licensed under the GNU Lesser General Public License version 2.1. Many participants in the libusb community have helped and continue to help with ideas, implementation, support and improvements for libusb.

This piece of software is made available under the terms and conditions of the libusb license, which can be found below.

Source:
<http://libusb.wiki.sourceforge.net>
<http://www.libusb.org/>

libusb-compat (0.1.3)

Library to enable user space application programs to communicate with USB devices.

This piece of software is made available under the terms and conditions of the libusb-compat license, which can be found below.

Source:
<http://libusb.wiki.sourceforge.net/LibusbCompat0.1>

NTFS-3G Read/Write Driver (2010.5.22)

NTFS-3G is an open source cross-platform implementation of the Microsoft Windows NTFS file system with read-write support. NTFS-3G often uses the FUSE file system interface, so it can run unmodified on many different operating systems. It is runnable on Linux, FreeBSD, NetBSD, OpenSolaris, BeOS, QNX, WinCE, Nucleus, VxWorks, Haiku, MorphOS, and Mac OS X. It is licensed under either the GNU General Public License or a proprietary license. It is a partial fork of ntfsprogs and

is under active maintenance and development. This piece of software is made available under the terms and conditions of the NTFS-3G Read/Write Driver license, which can be found below.

Source: <http://www.tuxera.com>

WPA Supplicant (0.5.10 & 0.6.7)

These packages are used to provide WiFi access. The supplier for these tools is Atheros. These pieces of software are made available under the terms and conditions of the GPL v2 license, which can be found below.

This piece of software is made available under the terms and conditions of the WPA Supplicant license, which can be found below.

Source: http://hostap.epitest.fi/wpa_supplicant/

ntfsprogs (2.0.0)

Some useful tool for ntfs file system.

This piece of software is made available under the terms and conditions of the ntfsprogs license, which can be found below.

Source: <http://sourceforge.net/projects/linux-ntfs>

fuse (2.8.4)

Fuse is a simple interface for userspace programs to export a virtual filesystem to the linux kernel.

This piece of software is made available under the terms and conditions of the fuse license, which can be found below.

Source: <http://fuse.sourceforge.net/>

libiconv (1.11.1)

This library provides an iconv() implementation, for use on systems which don't have one, or whose implementation cannot convert from/to Unicode. . This piece of software is made available under the terms and conditions of the libiconv license, which can be found below.

Source: <http://ftp.gnu.org/pub/gnu/libiconv>

electric-fence (2.1.13)

Used for memory corruption detection.

This piece of software is made available under the terms and conditions of the electric-fence license, which can be found below.

Source: http://perens.com/FreeSoftware/ElectricFence/electric-fence_2.1.13-0.1.tar.gz

liveMedia

When Wifi Display or streaming RtspPlayer are enabled.

This piece of software is made available under the terms and conditions of the electric-fence license, which can be found below.

Source: www.live555.com

QT (4.7.0)

Netflix skype besttv pandora picasa? will use QT.

This piece of software is made available under the

terms and conditions of the QT license, which can be found below.

Source: <http://qt.nokia.com/>

e2fsprogs (1.41.14)

e2fsprogs provides the filesystem utilities for use with the ext2 filesystem, it also supports the ext3 and ext4 filesystems.

This piece of software is made available under the terms and conditions of the e2fsprogs license, which can be found below.

Source: <http://e2fsprogs.sourceforge.net/>

alsa (1.0.24.1)

Advanced Linux Sound Architecture (ALSA).

This piece of software is made available under the terms and conditions of the alsa license, which can be found below.

Source: <http://www.alsa-project.org>

lvm2 (2.02.89)

DM_VERITY.

This piece of software is made available under the terms and conditions of the lvm2 license, which can be found below.

Source:

<ftp://sources.redhat.com/pub/lvm2/releases/>

encfs (1.3.2)

A library provides an encrypted filesystem in user-space.

Source: <http://www.arg0.net/encfs>

boost (1.15.0)

A library provides free peer-reviewed portable C++ source libraries is used for encfs.

Source: <http://www.boost.org>

rlog (1.4)

A library that provides a flexible message logging facility for C programs and libraries is used for encfs.

Source: <http://www.arg0.net/rlog>

iptables (1.4.15)

For Cross connection.

Source: <http://www.netfilter.org/projects/iptables/>

bash (3.2.48)

Bash is the shell, or command language interpreter, that will appear in the GNU operating system.

Bash is an sh-compatible shell that incorporates useful features from the Korn shell (ksh) and C shell (csh).

It is intended to conform to the IEEE POSIX P1003.2/ISO 9945.2 Shell and Tools standard.

It offers functional improvements over sh for both programming and interactive use.

In addition, most sh scripts can be run by Bash without modification.

Source: <http://www.gnu.org/software/bash/>

coreutils (6.9)

The GNU Core Utilities are the basic file, shell and text manipulation utilities of the GNU operating system.

These are the core utilities which are expected to exist on every operating system.

Source: <http://www.gnu.org/software/coreutils/>

findutils (4.2.31)

The GNU Find Utilities are the basic directory searching utilities of the GNU operating system.

These programs are typically used in conjunction with other programs to provide modular and powerful directory search and file locating capabilities to other commands.

Source: <http://www.gnu.org/software/findutils/>

gawk (3.1.5)

If you are like many computer users, you would frequently like to make changes in various text files wherever certain patterns appear, or extract data from parts of certain lines while discarding the rest.

To write a program to do this in a language such as C or Pascal is a time-consuming inconvenience that may take many lines of code.

The job is easy with awk, especially the GNU implementation: gawk.

Source: <http://www.gnu.org/software/gawk/>

grep (2.5.1a)

The grep command searches one or more input files for lines containing a match to a specified pattern. By default, grep prints the matching lines.

Source: <http://www.gnu.org/software/grep/>

gzip (1.3.12)

GNU Gzip is a popular data compression program originally written by Jean-loup Gailly for the GNU project. Mark Adler wrote the decompression part.

Source: <http://www.gnu.org/software/gzip/>

inetutils (1.4.2)

Inetutils is a collection of common network programs.

Source: <http://www.gnu.org/software/inetutils/>

iputils (s20101006)

The iputils package is set of small useful utilities for Linux networking. It was originally maintained by Alexey Kuznetsov.

Source: <http://www.skbuff.net/iputils/>

module-init-tools (3.12)

Provides developer documentation for the utilities used by Linux systems to load and manage kernel modules (commonly referred to as "drivers").

Source: https://modules.wiki.kernel.org/index.php/Main_Page

ncurses (5.7)

The Ncurses (new curses) library is a free software

emulation of curses in System V Release 4.0, and more.

It uses Terminfo format, supports pads and color and multiple highlights and forms characters and function-key mapping, and has all the other SYSV-curses enhancements over BSD Curses.

Source: <http://www.gnu.org/software/ncurses/>

net-tools (1.6)

The Net-tools?package is a collection of programs for controlling the network subsystem of the Linux kernel.

Source: <http://www.linuxfromscratch.org/blfs/view/6.3/basicnet/net-tools.html>

procps (ps, top) (3.2.8)

procps is the package that has a bunch of small useful utilities that give information about processes using the /proc filesystem.

The package includes the programs ps, top, vmstat, w, kill, free, slabtop, and skill.

Source: <http://procps.sourceforge.net/index.html>

psmisc (22.13)

This PSmisc package is a set of some small useful utilities that use the proc filesystem. We're not about changing the world, but providing the system administrator with some help in common tasks.

Source: <http://psmisc.sourceforge.net/>

sed (4.1.5)

sed (stream editor) isn't an interactive text editor. Instead, it is used to filter text, i.e., it takes text input, performs some operation (or set of operations) on it, and outputs the modified text.

sed is typically used for extracting part of a file using pattern matching or substituting multiple occurrences of a string within a file.

Source: <http://www.gnu.org/software/sed/>

tar (1.17)

GNU Tar provides the ability to create tar archives, as well as various other kinds of manipulation.

For example, you can use Tar on previously created archives to extract files, to store additional files, or to update or list files which were already stored.

Source: <http://www.gnu.org/software/tar/>

util-linux-ng (2.18)

Various system utilities.

Source: <http://userweb.kernel.org/~kzak/util-linux-ng/>

udhcpc (0.9.8cvs20050303-3)

Udhcpc is a very small?DHCP?client geared towards?embedded systems.

Source: <http://udhcp.sourceforge.com/downloads/0.9.8cvs20050303-3/>

Libxml2 (2.7.8)

The "libxml2" library is used in AstroTV as a support for the execution of NCL application. This library was developed for the GNOME software suite and is available under a "MIT" license.

Source: <http://www.xmlsoft.org>

uriparser (0.7.7)

For MPEG-DASH

Source: <http://uriparser.sourceforge.net/>

xerces-c++ (3.1.1)

For MPEG-DASH

Source: <http://xerces.apache.org/>

webp (0.2.1)

For Netflix

Source: <https://code.google.com/p/webp/>

wget (1.10.2)

GNU Wget is a free software package for retrieving files using HTTP, HTTPS and FTP, the most widely-used Internet protocols.

It is a non-interactive commandline tool, so it may easily be called from scripts,?cron?jobs, terminals without X-Windows support, etc.

Source:

<http://ftp.gnu.org/gnu/wget/wget-1.10.2.tar.gz>

wireless_tools (0.29)

The Wireless Tools (WT)?is a set of tools allowing to manipulate the Wireless Extensions.

They use a textual interface and are rather crude, but aim to support the full Wireless Extension.

Source: http://www.hpl.hp.com/personal/Jean_Tourrilhes/Linux/Tools.html

ezxml (0.8.6)

ezXML is a C library for parsing XML documents. Used inside Philips libraries.

Source: <http://sourceforge.net/projects/ezxml/>

SQLite (3.7.7.1)

SQLite is a in-process library that implements a self-contained, serverless, zero-configuration, transactional SQL database engine.

Source: <http://www.sqlite.org/download.html>

AES (aes-src-29-04-09.zip)

Advanced Encryption Standard (AES) is a specification for the encryption of electronic data. Used inside Philips libraries.

Source: <http://gladman.plushost.co.uk/oldsite/AES/>

microhttpd (libmicrohttpd-0.9.9.tar.gz)

GNU libmicrohttpd is a small C library that is supposed to make it easy to run an HTTP server as part of another application.

The original download site for this software is :

<http://www.gnu.org/software/libmicrohttpd/>This piece of software is made available under the terms

and conditions of the LGPL v2.1 license
Source: <http://ftp.gnu.org/gnu/libmicrohttpd/libmicrohttpd-0.9.9.tar.gz>

yajl (lloyd-yajl-2.0.1-0-gf4b2b1a.tar.gz)
YAJL is a small event-driven (SAX-style) JSON parser written in ANSI C, and a small validating JSON generator. YAJL is released under the ISC license. The original download site for this software is :
<http://lloyd.github.com/yajl/>This piece of software is made available under the terms and conditions of the ISC license
Source: <http://pkgs.fedoraproject.org/repo/pkgs/yajl/lloyd-yajl-2.0.1-0-gf4b2b1a.tar.gz/df6a751e7797b9c2182efd91b5d64017/lloyd-yajl-2.0.1-0-gf4b2b1a.tar.gz>

HMAC-SHA1 (0.1)

keyed-hash message authentication code (HMAC) is a specific construction for calculating a message authentication code (MAC) involving a cryptographic hash function in combination with a secret cryptographic key.

As with any MAC, it may be used to simultaneously verify both the data integrity and the authentication of a message.

Any cryptographic hash function, such as MD5 or SHA-1, may be used in the calculation of an HMAC; the resulting MAC algorithm is termed HMAC-MD5 or HMAC-SHA1 accordingly.

Source:
http://www.deadhat.com/wlancrypto/hmac_sha1.c

gSoap (2.7.15)

The gSOAP toolkit is an open source C and C++ software development toolkit for SOAP/XML Web services and generic (non-SOAP) C/C++ XML data bindings.

Part of the software embedded in this product is gSOAP software. Portions created by gSOAP are Copyright 2000-2011 Robert A. van Engelen, Genivia inc. All Rights Reserved.

Source: <http://sourceforge.net/projects/gsoap2/>

jquery (1.10.2)

jQuery is a fast and concise JavaScript Library that simplifies HTML document traversing, event handling, animating, and Ajax interactions for rapid web development.

Source: <http://jquery.com/>

Libupnp (1.2.1)

The Linux* SDK for UPnP* Devices (libupnp) provides developers with an API and open source code for building control points, devices, and bridges that are compliant with Version 1.0 of the UPnP Device Architecture Specification.

Source: <http://upnp.sourceforge.net/>

mDNSResponder (mDNSResponder-320.10.80)

The mDNSResponder project is a component of Bonjour, Apple's ease-of-use IP networking initiative:<<http://developer.apple.com/bonjour/>>
In our project, Bonjour is used for the automatic discovery of devices and services
Source: <http://developer.apple.com/bonjour/AcknowledgementsandLicenseTextsforanyopensourcesoftwareusedinthisPhilipsTV>.

This is a document describing the distribution of the source code used on the Philips TV, which fall either under the GNU General Public License (the GPL), or the GNU Lesser General Public License (the LGPL), or any other open source license. Instructions to obtain source code for this software can be found in the user manual.

PHILIPS MAKES NO WARRANTIES WHATSOEVER, EITHER EXPRESS OR IMPLIED, INCLUDING ANY WARRANTIES OF MERCHANTABILITY OR FITNESS FOR A PARTICULAR PURPOSE, REGARDING THIS SOFTWARE. Philips offers no support for this software. The preceding does not affect your warranties and statutory rights regarding any Philips product(s) you purchased. It only applies to this source code made available to you.

Freetype (2.4.3)

FreeType is a software font engine that is designed to be small, efficient, highly customizable, and portable while capable of producing high-quality output (glyph images).

This piece of software is made available under the terms and conditions of the FreeType Project license, which can be found below.

Source: <http://freetype.sourceforge.net>

zlib (1.2.3)

The 'zlib' compression library provides in-memory compression and decompression functions, including integrity checks of the uncompressed data.

This piece of software is made available under the terms and conditions of the zlib license, which can be found below.

Source: <http://www.zlib.net/>

Fraunhofer AAC Ecnoder (3.3.3)

AAC Ecnoder.

Source: Android JB source code

unicode (3.2)

This library is used to perform UNICODE string manipulation.

This piece of software is made available under the terms and conditions of the ICU license, which can be found below.

Source: <http://www.icu-project.org/>

libpng (1.2.43)

PNG decoder.

This piece of software is made available under the terms and conditions of the libpng license, which can be found below.

Source: <http://www.libpng.org/pub/png/libpng.html>

libjpeg (6b)

This library is used to perform JPEG decoding tasks.

This piece of software is made available under the terms and conditions of the libjpeg license, which can be found below.

Source: <http://www.ijg.org/>

libmng (1.0.10)

libmng -THE reference library for reading, displaying, writing and examining Multiple-Image Network Graphics.MNG is the animation extension to the popular PNG image-format.

This piece of software is made available under the terms and conditions of the libmng license, which can be found below.

Source:

<http://sourceforge.net/projects/libmng/files/>

u-Boot loader (1.3.4)

Used by boot loader and only linked with boot loader, GPL license.

This piece of software is made available under the terms and conditions of the u-Boot loader license, which can be found below.

Source: <http://sourceforge.net/projects/u-boot/files/u-boot/U-Boot-1.1.4/u-boot-1.1.4.tar.bz2/download>

Libcurl (7.21.7)

HTTP client;libcurl is a free and easy-to-use client-side URL transfer library, supporting FTP, FTPS, HTTP, HTTPS, SCP, SFTP, TFTP, TELNET, DICT, LDAP, LDAPS, FILE, IMAP, SMTP, POP3 and RTSP. libcurl supports SSL certificates, HTTP POST, HTTP PUT, FTP uploading, HTTP form based upload, proxies, cookies, user+password authentication (Basic, Digest, NTLM, Negotiate, Kerberos4), file transfer resume, http proxy tunneling and more!

This piece of software is made available under the terms and conditions of the Libcurl license, which can be found below.

Source: <http://curl.haxx.se/>

c-ares (1.7.4)

c-ares is a C library that performs DNS requests and name resolves asynchronously.

This piece of software is made available under the terms and conditions of the c-ares license, which can be found below.

Source: <http://c-ares.haxx.se/c-ares-1.7.1.tar.gz>

openssl (1.0.0d)

OpenSSL is an open source implementation of the SSL and TLS protocols. The core library (written in the C programming language) implements the basic

cryptographic functions and provides various utility functions. Wrappers allowing the use of the OpenSSL library in a variety of computer languages are available.

This piece of software is made available under the terms and conditions of the 1.7.4 license, which can be found below.

Source:

<http://www.openssl.org/source/openssl-1.0.0.tar.gz>

Expat (2.01)

xml parser; Expat is an XML parser library written in C. It is a stream-oriented parser in which an application registers handlers for things the parser might find in the XML document (like start tags). An introductory article on using.

This piece of software is made available under the terms and conditions of the Expat license, which can be found below.

Source: <http://expat.sourceforge.net/>

DirectFB include SAWMAN (1.4.0)

It is a software library for GNU/Linux/UNIX based operating system with a small memory footprint that provides graphics acceleration, input device handling and abstraction layer, and integrated windowing system with support for translucent windows and multiple display layers on top of the Linux framebuffer without requiring any kernel modifications.

This piece of software is made available under the terms and conditions of the DirectFB license, which can be found below.

Source: http://sourceforge.net/projects/jointspace/files/remote_applications_SDK/remote_applications_SDK_v1.3.1/DirectFB141_source_1.3.1.7z/download

SAWMAN

SquashFS is a compressed read-only file system for Linux. SquashFS compresses files, inodes and directories, and supports block sizes up to 1 MB for greater compression. SquashFS is also the name of free/open software, licensed under the GPL, for accessing SquashFS filesystems.

Source: <http://squashfs.sourceforge.net/>

Linux Kernel (3.0)

The Linux kernel is an operating system kernel used by the Linux family of Unix-like operating systems.

This piece of software is made available under the terms and conditions of the Linux Kernel license, which can be found below.

Source: <http://www.kernel.org>

SQLite (3.7.2)

SQLite is a in-process library that implements a self-contained, serverless, zero-configuration, transactional SQL database engine.

This piece of software is made available under the terms and conditions of the SQLite license, which can

be found below.

Source: <http://www.sqlite.org/download.html>

SquashFS (3.4)

SquashFS is a compressed read-only file system for Linux. SquashFS compresses files, inodes and directories, and supports block sizes up to 1 MB for greater compression. SquashFS is also the name of free/open software, licensed under the GPL, for accessing SquashFS filesystems.

This piece of software is made available under the terms and conditions of the SquashFS license, which can be found below.

Source: <http://squashfs.sourceforge.net/>

glibc (2.6.1)

Any Unix-like operating system needs a C library: the library which defines the "system calls" and other basic facilities such as open, malloc, printf, exit...The GNU C library is used as the C library in the GNU system and most systems with the Linux kernel. This piece of software is made available under the terms and conditions of the glibc license, which can be found below.

Source: <http://www.gnu.org/software/libc/>

mtd-utils (1)

The aim of the system is to make it simple to provide a driver for new hardware, by providing a generic interface between the hardware drivers and the upper layers of the system. Hardware drivers need to know nothing about the storage formats used, such as FTL, FFS2, etc., but will only need to provide simple routines for read, write and erase. Presentation of the device's contents to the user in an appropriate form will be handled by the upper layers of the system. This piece of software is made available under the terms and conditions of the mtd-utils license, which can be found below.

Source: <http://www.linux-mtd.infradead.org/index.html>

libusb (1.0.6)

This is the home of libusb, a library that gives user level applications uniform access to USB devices across many different operating systems. libusb is an open source project licensed under the GNU Lesser General Public License version 2.1. Many participants in the libusb community have helped and continue to help with ideas, implementation, support and improvements for libusb.

This piece of software is made available under the terms and conditions of the libusb license, which can be found below.

Source:

<http://libusb.wiki.sourceforge.net>

<http://www.libusb.org/>

libusb-compat (0.1.3)

Library to enable user space application programs to

communicate with USB devices.

This piece of software is made available under the terms and conditions of the libusb-compat license, which can be found below.

Source:

<http://libusb.wiki.sourceforge.net/LibusbCompat0.1>

NTFS-3G Read/Write Driver (2010.5.22)

NTFS-3G is an open source cross-platform implementation of the Microsoft Windows NTFS file system with read-write support. NTFS-3G often uses the FUSE file system interface, so it can run unmodified on many different operating systems. It is runnable on Linux, FreeBSD, NetBSD, OpenSolaris, BeOS, QNX, WinCE, Nucleus, VxWorks, Haiku, MorphOS, and Mac OS X. It is licensed under either the GNU General Public License or a proprietary license. It is a partial fork of ntfsprogs and is under active maintenance and development.

This piece of software is made available under the terms and conditions of the NTFS-3G Read/Write Driver license, which can be found below.

Source: <http://www.tuxera.com>

WPA Supplicant (0.5.10 & 0.6.7)

These packages are used to provide WiFi access. The supplier for these tools is Atheros. These pieces of software are made available under the terms and conditions of the GPL v2 license, which can be found below.

This piece of software is made available under the terms and conditions of the WPA Supplicant license, which can be found below.

Source: http://hostap.epitest.fi/wpa_supplicant/

ntfsprogs (2.0.0)

Some useful tool for ntfs file system.

This piece of software is made available under the terms and conditions of the ntfsprogs license, which can be found below.

Source: <http://sourceforge.net/projects/linux-ntfs>

fuse (2.8.4)

Fuse is a simple interface for userspace programs to export a virtual filesystem to the linux kernel.

This piece of software is made available under the terms and conditions of the fuse license, which can be found below.

Source: <http://fuse.sourceforge.net/>

libiconv (1.11.1)

This library provides an iconv() implementation, for use on systems which don't have one, or whose implementation cannot convert from/to Unicode. . This piece of software is made available under the terms and conditions of the libiconv license, which can be found below.

Source: <http://ftp.gnu.org/pub/gnu/libiconv>

electric-fence (2.1.13)

Used for memory corruption detection.
This piece of software is made available under the terms and conditions of the electric-fence license, which can be found below.
Source: http://perens.com/FreeSoftware/ElectricFence/electric-fence_2.1.13-0.1.tar.gz

liveMedia
When Wifi Display or streaming RtspPlayer are enabled.
This piece of software is made available under the terms and conditions of the electric-fence license, which can be found below.
Source: www.live555.com

QT (4.7.0)
Netflix skype besttv pandora picasa? will use QT.
This piece of software is made available under the terms and conditions of the QT license, which can be found below.
Source: <http://qt.nokia.com/>

e2fsprogs (1.41.14)
e2fsprogs provides the filesystem utilities for use with the ext2 filesystem, it also supports the ext3 and ext4 filesystems.
This piece of software is made available under the terms and conditions of the e2fsprogs license, which can be found below.
Source: <http://e2fsprogs.sourceforge.net/>

alsa (1.0.24.1)
Advanced Linux Sound Architecture (ALSA).
This piece of software is made available under the terms and conditions of the alsa license, which can be found below.
Source: <http://www.alsa-project.org>

lvm2 (2.02.89)
DM_VERITY.
This piece of software is made available under the terms and conditions of the lvm2 license, which can be found below.
Source: <ftp://sources.redhat.com/pub/lvm2/releases/>

encfs (1.3.2)
A library provides an encrypted filesystem in user-space.
Source: <http://www.arg0.net/encfs>

boost (1.15.0)
A library provides free peer-reviewed portable C++ source libraries is used for encfs.
Source: <http://www.boost.org>

rlog (1.4)
A library that provides a flexible message logging facility for C programs and libraries is used for encfs.
Source: <http://www.arg0.net/rlog>

iptables (1.4.15)
For Cross connection.
Source: <http://www.netfilter.org/projects/iptables/>

bash (3.2.48)
Bash is the shell, or command language interpreter, that will appear in the GNU operating system.
Bash is an sh-compatible shell that incorporates useful features from the Korn shell (ksh) and C shell (csh).
It is intended to conform to the IEEE POSIX P1003.2/ISO 9945.2 Shell and Tools standard.
It offers functional improvements over sh for both programming and interactive use.
In addition, most sh scripts can be run by Bash without modification.
Source: <http://www.gnu.org/software/bash/>

coreutils (6.9)
The GNU Core Utilities are the basic file, shell and text manipulation utilities of the GNU operating system.
These are the core utilities which are expected to exist on every operating system.
Source: <http://www.gnu.org/software/coreutils/>

findutils (4.2.31)
The GNU Find Utilities are the basic directory searching utilities of the GNU operating system.
These programs are typically used in conjunction with other programs to provide modular and powerful directory search and file locating capabilities to other commands.
Source: <http://www.gnu.org/software/findutils/>

gawk (3.1.5)
If you are like many computer users, you would frequently like to make changes in various text files wherever certain patterns appear, or extract data from parts of certain lines while discarding the rest.
To write a program to do this in a language such as C or Pascal is a time-consuming inconvenience that may take many lines of code.
The job is easy with awk, especially the GNU implementation: gawk.
Source: <http://www.gnu.org/software/gawk/>

grep (2.5.1a)
The grep command searches one or more input files for lines containing a match to a specified pattern. By default, grep prints the matching lines.
Source: <http://www.gnu.org/software/grep/>

gzip (1.3.12)
GNU Gzip is a popular data compression program originally written by Jean-loup Gailly for the GNU project. Mark Adler wrote the decompression part.
Source: <http://www.gnu.org/software/gzip/>

inetutils (1.4.2)
Inetutils is a collection of common network

programs.

Source: <http://www.gnu.org/software/inetutils/>

iputils (s20101006)

The iputils package is set of small useful utilities for Linux networking. It was originally maintained by Alexey Kuznetsov.

Source: <http://www.skbuff.net/iputils/>

module-init-tools (3.12)

Provides developer documentation for the utilities used by Linux systems to load and manage kernel modules (commonly referred to as "drivers").

Source: https://modules.wiki.kernel.org/index.php/Main_Page

ncurses (5.7)

The Ncurses (new curses) library is a free software emulation of curses in System V Release 4.0, and more.

It uses Terminfo format, supports pads and color and multiple highlights and forms characters and function-key mapping, and has all the other SYSV-curses enhancements over BSD Curses.

Source: <http://www.gnu.org/software/ncurses/>

net-tools (1.6)

The Net-tools?package is a collection of programs for controlling the network subsystem of the Linux kernel.

Source: <http://www.linuxfromscratch.org/blfs/view/6.3/basicnet/net-tools.html>

procps (ps, top) (3.2.8)

procps is the package that has a bunch of small useful utilities that give information about processes using the /proc filesystem.

The package includes the programs ps, top, vmstat, w, kill, free, slabtop, and skill.

Source: <http://procps.sourceforge.net/index.html>

psmisc (22.13)

This PSmisc package is a set of some small useful utilities that use the proc filesystem. We're not about changing the world, but providing the system administrator with some help in common tasks.

Source: <http://psmisc.sourceforge.net/>

sed (4.1.5)

sed (stream editor) isn't an interactive text editor. Instead, it is used to filter text, i.e., it takes text input, performs some operation (or set of operations) on it, and outputs the modified text.

sed is typically used for extracting part of a file using pattern matching or substituting multiple occurrences of a string within a file.

Source: <http://www.gnu.org/software/sed/>

tar (1.17)

GNU Tar provides the ability to create tar archives, as

well as various other kinds of manipulation.

For example, you can use Tar on previously created archives to extract files, to store additional files, or to update or list files which were already stored.

Source: <http://www.gnu.org/software/tar/>

util-linux-ng (2.18)

Various system utilities.

Source: <http://userweb.kernel.org/~kzak/util-linux-ng/>

udhcpc (0.9.8cvs20050303-3)

Udhcpc is a very small?DHCP?client geared towards?embedded systems.

Source: <http://udhcp.sourceforge.com/downloads/0.9.8cvs20050303-3/>

Libxml2 (2.7.8)

The "libxml2" library is used in AstroTV as a support for the execution of NCL application. This library was developed for the GNOME software suite and is available under a "MIT" license.

Source: <http://www.xmlsoft.org>

uriparser (0.7.7)

For MPEG-DASH

Source: <http://uriparser.sourceforge.net/>

xerces-c++ (3.1.1)

For MPEG-DASH

Source: <http://xerces.apache.org/>

webp (0.2.1)

For Netflix

Source: <https://code.google.com/p/webp/>

wget (1.10.2)

GNU Wget is a free software package for retrieving files using HTTP, HTTPS and FTP, the most widely-used Internet protocols.

It is a non-interactive commandline tool, so it may easily be called from scripts,?cron?jobs, terminals without X-Windows support, etc.

Source:

<http://ftp.gnu.org/gnu/wget/wget-1.10.2.tar.gz>

wireless_tools (0.29)

The Wireless Tools (WT)?is a set of tools allowing to manipulate the Wireless Extensions.

They use a textual interface and are rather crude, but aim to support the full Wireless Extension.

Source: http://www.hpl.hp.com/personal/Jean_Tourrilhes/Linux/Tools.html

ezxml (0.8.6)

ezXML is a C library for parsing XML documents. Used inside Philips libraries.

Source: <http://sourceforge.net/projects/ezxml/>

SQLite (3.7.7.1)

SQLite is a in-process library that implements a self-contained, serverless, zero-configuration, transactional SQL database engine.

Source: <http://www.sqlite.org/download.html>

AES (aes-src-29-04-09.zip)

Advanced Encryption Standard (AES) is a specification for the encryption of electronic data. Used inside Philips libraries.

Source: <http://gladman.plushost.co.uk/oldsite/AES/>

microhttpd (libmicrohttpd-0.9.9.tar.gz)

GNU libmicrohttpd is a small C library that is supposed to make it easy to run an HTTP server as part of another application.

The original download site for this software is :

<http://www.gnu.org/software/libmicrohttpd/>This piece of software is made available under the terms and conditions of the LGPL v2.1 license

Source: <http://ftp.gnu.org/gnu/libmicrohttpd/libmicrohttpd-0.9.9.tar.gz>

yajl (lloyd-yajl-2.0.1-0-gf4b2b1a.tar.gz)

YAJL is a small event-driven (SAX-style) JSON parser written in ANSI C, and a small validating JSON generator. YAJL is released under the ISC license.

The original download site for this software is :

<http://lloyd.github.com/yajl/>This piece of software is made available under the terms and conditions of the ISC license

Source: <http://pkgs.fedoraproject.org/repo/pkgs/yajl/lloyd-yajl-2.0.1-0-gf4b2b1a.tar.gz/df6a751e7797b9c2182efd91b5d64017/lloyd-yajl-2.0.1-0-gf4b2b1a.tar.gz>

HMAC-SHA1 (0.1)

keyed-hash message authentication code (HMAC) is a specific construction for calculating a message authentication code (MAC) involving a cryptographic hash function in combination with a secret cryptographic key.

As with any MAC, it may be used to simultaneously verify both the data integrity and the authentication of a message.

Any cryptographic hash function, such as MD5 or SHA-1, may be used in the calculation of an HMAC; the resulting MAC algorithm is termed HMAC-MD5 or HMAC-SHA1 accordingly.

Source:

http://www.deadhat.com/wlancrypto/hmac_sha1.c

gSoap (2.7.15)

The gSOAP toolkit is an open source C and C++ software development toolkit for SOAP/XML Web services and generic (non-SOAP) C/C++ XML data bindings.

Part of the software embedded in this product is gSOAP software. Portions created by gSOAP are Copyright 2000-2011 Robert A. van Engelen, Genivia inc. All Rights Reserved.

Source: <http://sourceforge.net/projects/gsoap2/>

jquery (1.10.2)

jQuery is a fast and concise JavaScript Library that simplifies HTML document traversing, event handling, animating, and Ajax interactions for rapid web development.

Source: <http://jquery.com/>

Libupnp (1.2.1)

The Linux* SDK for UPnP* Devices (libupnp) provides developers with an API and open source code for building control points, devices, and bridges that are compliant with Version 1.0 of the UPnP Device Architecture Specification.

Source: <http://upnp.sourceforge.net/>

mDNSResponder (mDNSResponder-320.10.80)

The mDNSResponder project is a component of Bonjour,

Apple's ease-of-use IP networking initiative:<<http://developer.apple.com/bonjour/>>

In our project, Bonjour is used for the automatic discovery of devices and services

Source: <http://developer.apple.com/bonjour/>

Sonraíochtaí

21.1

Comhshaol

Lipéad Fuinnimh na hEorpa

Cuireann Lipéad Fuinnimh na hEorpa ar an eolas tú maidir le haicme éifeachtacht fuinnimh an táirge seo. Dá ghlaise aicme éifeachtacht fuinnimh an táirge, is ea is lú fuinnimh a thomhlaíonn sé.

Is féidir leat aicme éifeachtacht fuinnimh, meántomhaltas cumhachta an táirge seo nuair atá sé i mbun úsáide agus meántomhaltas cumhachta ar feadh 1 bliain a fháil ar an lipéad. Is féidir leat freisin luachanna tomhaltas cumhachta don táirge seo a fháil ar shuíomh gréasáin Philips i do thír féin ag www.philips.com/TV

Comhad Táirge

43PFx5301

- Aicme Éifeachtacht Fuinnimh : A++
- Méid Scáileáin Infheicthe : 108 cm / 43 orlach
- Tomhaltas Cumhachta sa Mhodh Air (W) : 34 W
- Tomhaltas Fuinnimh Bliantúil (kWh) * : 50 kWh
- Tomhaltas Cumhachta ar Fuireachas (W) **: 0.30 W
- Taifeach Taispeána (Pictelíní) : 1920 x 1080p

49PFx5301

- Aicme Éifeachtacht Fuinnimh : A++
- Méid Scáileáin Infheicthe : 123 cm / 49 orlach
- Tomhaltas Cumhachta sa Mhodh Air (W) : 37 W
- Tomhaltas Fuinnimh Bliantúil (kWh) * : 54 kWh
- Tomhaltas Cumhachta ar Fuireachas (W) **: 0.30 W
- Taifeach Taispeána (Pictelíní) : 1920 x 1080p

* Tomhaltas kWh fuinnimh in aghaidh na bliana, bunaithe ar thomhaltas cumhachta teilifíse atá ag feidhmiú 4 uair in aghaidh an lae ar feadh 365 lá. Braitheann an tomhaltas fuinnimh iarbhir ar an gcaoi a mbaintear úsáid as an teilifís.

** Nuair a chastar an teilifís as leis an gcianrialtán agus nuair nach bhfuil aon fheidhm gníomhach.

Diúscairt teilifíse nó ceallraí

Do sheantáirge agus do cheallraí a dhiúscairt

Dearadh agus monaraíodh do tháirge le hábhair agus comhpháirteanna ar ardchaighdeán ar féidir iad a athchúrsáil agus a athúsáid.



Nuair a bhíonn tá an tsiombail seo d'araid rothaí a bhfuil cros air ar tháirge, ciallaíonn sé go bhfuil an táirge clúdaithe ag Treoir Eorpach 2012/19/CE.



Cuir tú féin ar an eolas le do thoil faoin gcóras bailiúcháin áitiúil ar leith do tháirgí leictreacha agus leictreonacha.

Cloígh leis na rialacha áitiúla atá i bhfeidhm le do thoil agus ná diúscairt do sheantáirgí le do ghnáthdhrámaíl tí. Nuair a dhiúscairt tú do sheantáirge i gceart, cabhraíonn sé iarmhairtí a d'fhéadfadh a bheith díobhálach don chomhshaol agus do shláinte an duine a chosc.

Tá ceallraí i do tháirge atá san áireamh i dTreoir an Chomhphobail Eorpaigh 2006/66/EC, nach féidir iad a dhiúscairt le gnáthdhrámaíl tí.



Cuir tú féin ar an eolas le do thoil faoi rialacha áitiúla maidir le bailiú ar leith ceallraí mar go gcabhróidh diúscairt chuí iarmhairtí díobhálacha don chomhshaol agus do shláinte an duine a chosc.

21.2

Cumhacht

Tá sonraíochtaí an táirge faoi réir athraithe gan fógra. Chun tuilleadh sonraí maidir le sonraíochtaí an táirge seo a fháil, féach ar www.philips.com/support

Cumhacht

- Príomhchumhacht: AC 220–240V +/-10%
- Teocht chomhthimpeallach : 5°C go 35°C
- Gnéithe Choigilt Cumhachta : Éicea-mód, Balbhaigh pictiúr (do raidió), Múch uaineadóir go huathoibríoch, Roghchlár Éicea-socruithe.

Chun faisnéis faoi thomhaltas cumhachta a fháil, féach ar an gcaibidil Product Fiche.

Is é an rátáil cumhachta atá ar chlár cineáil an táirge tomhaltas cumhachta don táirge seo i rith gnáthúsáid tí (IEC62087). Úsáidtear an rátáil cumhachta is airde, scríofa idir lúibíní, chun críche sábháilteachta leictre (IEC 60065).

21.3

Glacacht

- Ionchur Aeróige : 75 ohm comhaiseach (IEC75)
- Bandaí tiúnóra : Hyperband, S-Channel, UHF, VHF
- DVB DVB-T2', DVB-C (cábala) QAM
- Athsheimn físeáin analógaigh : SECAM, PAL
- Athsheimn físeáin digitigh : MPEG2 SD/HD (ISO/IEC 13818-2); MPEG4 SD/HD (ISO/IEC 14496-10)
- Athsheimn fuaime digití (ISO/IEC 13818-3)

21.4

Cineál taispeána

Méid fhiarthrasna an scáileán

- 43PFx5301 : 108 cm / 43 orlach
- 49PFx5301 : 123 cm / 49 orlach

Taifeach Taispeána

- 1920 x 1080p

21.5

Taifeach taispeána ionchuir

Formáidí físe

Taifeach — Ráta athnuachan

- 480i - 60 Hz
- 480p - 60 Hz
- 576i - 50 Hz
- 576p - 50 Hz
- 720p - 50 Hz, 60 Hz
- 1080i - 50 Hz, 60 Hz
- 1080p - 24 Hz, 25 Hz, 30 Hz

Formáidí ríomhaire

Taifigh (i measc cinn eile)

- 640 x 480p - 60 Hz
- 800 x 600p - 60 Hz
- 1024 x 768p - 60 Hz
- 1280 x 768p - 60 Hz
- 1360 x 765p - 60 Hz
- 1360 x 768p - 60 Hz
- 1280 x 1024p - 60 Hz
- 1920 x 1080p - 60 Hz

21.6

Toisí agus Meáchain

43PFx5301

- gan an seastán teilifíse:
Leithead 968.2 mm - Airde 575.9 mm - Doimhneacht 79.5 mm - Meáchain ±8.89 kg
- leis an seastán teilifíse:
Leithead 968.2 mm - Airde 627.4 mm - Doimhneacht

241 mm - Meáchain ±11.02 kg

49PFx5301

- gan an seastán teilifíse:
Leithead 1099.2 mm - Airde 645.4 mm - Doimhneacht 81.2 mm - Meáchain ±11.12 kg
- leis an seastán teilifíse:
Leithead 1099.2 mm - Airde 695.9 mm - Doimhneacht 258.9 mm - Meáchain ±13.7 kg

21.7

Nascacht

Taobh na teilifíse

- HDMI 1 isteach - MHL
- USB 1
- USB 2
- 1x Sliotán Comhéadain Choitinn: CI+/CAM
- Cluasáin - Mionseac steiréó 3.5mm

Cúl na teilifíse

- CVBS/Y Pb Pr : CVBS/Y Pb Pr - Fuaim Clé/Deas
- HDMI 2 isteach - ARC
- Fuaim Amach - Optical Toslink
- Líonra LAN - RJ45
- Aeróg (75 ohm)

21.8

Fuaim

- HD Stereo
- Cumhacht aschuir (RMS) : 16W
- Dolby® Digital Plus
- DTS 2.0 + Digital Amach™

21.9

Ilmheáin

Naisc

- USB 2.0
- Ethernet LAN RJ-45
- Wi-Fi 802.11a/b/g/n (ionsuite)

Córais comad USB tacaithe

- FAT 16, FAT 32, NTFS

Freastalaithe meán, tacaithe

- Árthaí : 3GP, AVCHD, AVI, MPEG-PS, MPEG-TS, MPEG-4, Matroska (MKV), Quicktime (MOV, M4V, M4A) Windows Media (ASF/WMV/WMA)
- Codecs Físe : MPEG-1, MPEG-2, MPEG-4 Cuid 2, MPEG-4 Cuid 10 AVC (H.264), VC-1, WMV9, HEVC, VP9
- Codecs Fuaime : AAC, HE-AAC (v1/v2), AMR-NB, Dolby Digital, Dolby Digital Plus, DTS 2.0 + Digital Out™, MPEG-1/2/2.5 Layer I/II/III (áirítear leis MP3), WMA (v2 go v9.2), WMA Pro (v9/v10)
- Fotheidil :

- Formáidí : SAMI, SubRip (SRT), SubViewer (SUB), MicroDVD (TXT), mplayer2 (TXT), TMPlayer (TXT)
- Ionchóduithe carachtair : UTF-8, Lár na hEorpa agus Oirthear na hEorpa (Windows-1250), Coireallach (Windows-1251), Gréigis (Windows-1253), Tuircis (Windows-1254), Iarthar na hEorpa (Windows-1252)
- Codecs Íomhá : JPEG
- Srianatáí :
 - Is é 30Mbps an t-uasráta giotán iomlán atá tacaíte do chomhad meán.
 - Is é 20Mbps an t-uasráta giotán físe atá tacaíte do chomhad meán.
 - Tacaítear le MPEG-4 AVC (H.264) suas go dtí High Profile @ L4.1.
 - Tacaítear le VC-1 suas go dtí Advanced Profile @ L3.

Wi-Fi Deimhnithe

Tacaíonn an teilifís seo le gléasanna deimhnithe Miracast.

Bogearraí freastalaí meán (DMS) tacaíte

- Is féidir leat aon bhogearraí freastalaí meán (aicme DMS) atá deimhnithe ag DLNA V1.5 a úsáid.
- Is féidir leat an feidhmchlár Remote Philips TV (iOS agus Android) a úsáid ar ghléasanna soghluaiste.

D'fhéadfadh feidhmiúlacht a bheith athraitheach, ag brath ar chumais an ghléis shoghluaiste agus ar na bogearraí atá in úsáid.

Cúnamh agus tacaíocht



Cláraigh do theilifís

Cláraigh do theilifís agus bain leas as raon tairbhí lena n-áirítear tacaíocht iomlán (íoslódálacha san áireamh), rochtain phribhléideach a fháil ar fhaisnéis maidir le táirgí nua, tairiscintí agus lascaín eisiacha agus an deis duaiseanna a bhuachan agus fiú páirt a ghlacadh i suirbhéanna speisialta faoi eisiúintí nua.

Tabhair cuairt ar www.philips.com/welcome

Cabhair a úsáid

Oscail Cabhair

Brúigh an eochair  (gorm) chun Cabhair a oscailt láithreach. Osclóidh Cabhair sa chaibidil is mó atá ábhartha dó sin atá ar siúl agat nó air sin atá roghnaithe ar an teilifís. Chun cuardach a dhéanamh do thopaicí de réir na haibítire, brúigh an eochair datha  **Eochairfhocail**.

Chun Cabhair a léamh mar leabhar, roghnaigh **Leabhar**.

Sula leanfaidh tú treoracha Cabhair, dún Cabhair. Chun Cabhair a dhúnadh, brúigh an eochair datha  **Dún**.

I gcás gníomhaíochtaí áirithe, cosúil le Téacs (Teilithéacs), tá feidhmeanna sonracha ag na heochracha dathanna agus ní féidir leo Cabhair a oscailt.

Cabhair teilifíse ar do tháibléad, d'fhón cliste nó do ríomhaire

Chun go n-éascófaí seichimh fada treoracha, is féidir leat Cabhair teilifíse a íoslódáil i bhformáid PDF le haghaidh a léite ar d'fhón cliste, taibléad nó ríomhaire. Mar rogha air sin, is féidir leat an leathanach ábhartha ó Chabhair ó do ríomhaire. Chun Cabhair (lámhleabhar úsáideora) a íoslódáil, tabhair cuairt ar www.philips.com/support

Fadhbanna

Cas air agus cianrialtán

Ní chasann an teilifís air

- Bain an cábla cumhachta amach as an asraon cumhachta. Fan ar feadh nóiméid agus ansin cuir isteach arís é.
- Cinntigh go bhfuil an cábla cumhachta nasctha go daingean.

Tá fuaim dhíosacánach ann nuair a chastar air nó as é

Nuair a bhíonn tú ag casadh na teilifís air, as nó ar fhuireachas, cloiseann tú fuaim dhíosacánach ó fhonnadh na teilifíse. Is mar gheall ar ghnáthleathadh agus cungú na teilifíse an fhuaim dhíosacánach sin, agus an teilifís ag fuarú agus ag téamh. Ní chuireann sé isteach ar fheidhmíocht.

Ní fhreagraíonn an teilifís don chianrialtán

Teastaíonn roinnt ama ón teilifís tosú. I rith an ama sin, ní fhreagraíonn an teilifís don chianrialtán ná do rialcúithe na teilifíse. Is gnáthiompar é sin. Má leanann an teilifís gan freagairt don chianrialtán, is féidir leat seiceáil an bhfuil an cianrialtán ag obair trí úsáid a bhaint as ceamara ar fhón soghluaiste. Cuir an fón i mód ceamar agus pointeáil an cianrialtán i dtreo lionsa an cheamara. Má bhrúnn tú aon eochair ar an gcianrialtán agus má thugann tú faoi deara caochaíl inífridhearg an LED tríd an gceamara, tá an cianrialtán ag obair. Ní mór an teilifís a sheiceáil. Mura bhfuil an caochaíl le tabhairt faoi deara, d'fhéadfadh an cianrialtán a bheith briste nó d'fhéadfadh a gceallraí a bheith briste. Ní féidir an modh seo chun an cianrialtán a sheiceáil a úsáid le cianrialtáin atá péireáilte leis an teilifís gan sreang.

Téann an teilifís ar ais go Fuireachas tar éis scáileán tosaithe Philips a thaispeáint

Nuair atá an teilifís i bhFuireachas, taispeántar scáileán tosaithe Philips, ansin filleann an teilifís ar mhód Fuireachais. Is gnáthiompar é sin. Nuair a dhínasctar an teilifís agus nuair a nasctar arís í leis an soláthar cumhachta, taispeántar an scáileán tosaithe an chéad uair eile a thosaítear í. Chun an teilifís a chasadh air ó fhuireachas, brúigh ar an gcianrialtán nó ar an teilifís.

Coinníonn an solas Fuireachais leis ag caochaíl

Bain an cábla cumhachta amach as an asraon cumhachta. Fan 5 nóiméad sula nascann tú an cábla cumhachta arís. Má tharlaíonn an caochaíl arís, déan teagmháil le Philips TV Consumer Care.

Cainéil

Níor aimsíodh aon chainéal digiteach i rith na suiteála

Féach ar na sonraíochtaí teicniúla chun a chinntiú go dtacaíonn do theilifís le DVB-T nó DVB-C i do thír. Cinntigh go bhfuil na cáblaí nasctha i gceart agus go bhfuil an líonra ceart roghnaithe.

Níl na cainéil a suiteáladh roimhe seo sa liosta cainéal

Cinntigh go bhfuil an liosta cainéal ceart roghnaithe.

Pictiúr

Gan pictiúr / pictiúr díchumtha

- Cinntigh go bhfuil an aeróg nasctha leis an teilifís i gceart.
- Cinntigh go bhfuil an gléas ceart roghnaithe mar an fhoinsé taispeána.
- Cinntigh go bhfuil an gléas nó foinse sheachtrach nasctha i gceart.

Tá fuaim ann ach níl aon phictiúr

- Cinntigh go bhfuil na socruithe pictiúr socraithe i gceart.

Glacadh aeróige lag

- Cinntigh go bhfuil an aeróg nasctha leis an teilifís i gceart.
- Tá callairí arda, gléasanna fuaime nach bhfuil talmhaithe, soilse neon, foirgnimh arda agus rudaí móra eile in ann tionchar a imirt ar chaighdeán an ghlactha. Más féidir, déan iarracht caighdeán an ghlactha a fheabhsú trí threo na haeróige a athrú nó gléasanna a bhogadh amach ón teilifís.
- Má tá an glacadh go dona díreach ar chainéal amháin, déan míntiúnadh ar an gcainéal sin.

Drochphictiúr ó ghléas

- Cinntigh go bhfuil an gléas nasctha i gceart.
- Cinntigh go bhfuil na socruithe pictiúr socraithe i gceart.

Athraíonn socruithe pictiúr tar éis scathaimh

Cinntigh go bhfuil **Suíomh** socraithe do **Baile** . Is féidir socruithe a athrú agus a shábháil sa mhód seo.

Tá meirge tráchtála ar taispeáint

Cinntigh go bhfuil **Suíomh** socraithe do **Baile** .

Ní oireann an pictiúr don scáileán

Athraigh go formáid pictiúr éagsúil.

Coinníonn an fhormaid pictiúr air ag athrú ó chainéal go cainéal

Roghnaigh formáid pictiúr nach mbaineann 'Uath' leis.

Tá suíomh an phictiúir mícheart

Is féidir nach n-oirfeadh comharthaí pictiúr ó ghléasanna áirithe don scáileán i gceart. Seiceáil aschur comhartha an ghléis nasctha.

Níl an pictiúr ríomhaire cobhsaí

Cinntigh go n-úsáideann do ríomhaire an taifeach agus ráta athnuacha a dtacaítear leo.

Fuaim

Gan aon fhuaim nó droch-chaighdeán fuaime

Mura mbraitear aon chomhartha fuaime, casanna an teilifís an aschur fuaime as go huathoibríoch — ní chiallaíonn sé sin mífheidhm.

- Cinntigh go bhfuil na socruithe fuaime socraithe i gceart.
 - Cinntigh go bhfuil gach cábla nasctha i gceart.
 - Cinntigh nach bhfuil an airde fuaime balbhaithe nó socraithe go nialas.
 - Cinntigh go bhfuil aschur fuaime na teilifíse nasctha le hionchur fuaime an Chóras Amharclainne Baile. Ba cheart go mbeadh fuaim le cloisteáil ó challairí an HTS.
 - D'fhéadfadh roinnt gléasanna iarraidh ort aschur fuaime HDMI a chumasú de láimh. Má tá fuaim HDMI cumasaithe cheana féin, ach fós ní chloiseann tú aon fhuaim, bain triail as an fhormaid fuaime digití a athrú go PCM (Modhnú Bíogchóid). Féach ar an gcáipéisíocht a tháinig le do ghléas le haghaidh teoracha.
-

HDMI agus USB

HDMI

- Tabhair faoi deara go bhféadfadh tacaíocht HDCP (Cosaint Ábhar Digiteach Ard-Bandaleithead) in ann moill a chur ar an méid ama a thógann sé do theilifís ábhar ó ghléas HDMI a thaispeáint.
- Mura n-aithníonn an teilifís an gléas HDMI agus mura bhfuil aon phictiúr ar taispeáint, athraigh an fhoinsé ó ghléas amháin go gléas eile agus ar ais arís.
- Má chuirtear isteach ar an bhfuaim go heatramhach, cinntigh go bhfuil na socruithe aschuir ón ngléas HDMI ceart.

Ní oibríonn HDMI EasyLink

- Cinntigh go bhfuil do ghléasanna HDMI comhoiriúnach le HDMI-CEC. Ní oibríonn gnéithe EasyLink ach amháin le gléasanna atá comhoiriúnach le HDMI-CEC.

Níl an deilbhín don airde fuaime ar taispeáint

- Nuair atá gléas fuaime HDMI-CEC nasctha agus nuair a úsáideann tú Cianrialtán na Teilifíse chun an airde fuaime a athrú ón ngléas, is gnáthiompar é sin. Ní thaispeántar grianghraif, físeáin agus ceol ó ghléas USB

- Cinntigh go bhfuil an gléas stórála USB socraithe chun a bheith comhoiriúnach le hAicme Ollstórála, mar atá curtha síos air i gcaipéisíocht an ghléis stórála.
- Cinntigh go bhfuil an gléas stórála USB comhoiriúnach leis an teilifís.
- Cinntigh go dtacaíonn an teilifís na formáidí comhaid fuaimne agus pictiúir.

Athsheinnt briste comhad USB

- D'fhéadfadh feidhmíocht aistrithe an ghléis stórála USB srian a chur ar an ráta aistrithe sonraí chuig an teilifís, a bhfuil athsheinnt briste mar thoradh uirthi.

Wi-Fi agus Idirlíon

Ní aimsítear an líonra Wi-Fi nó tá sé díchumtha

- Tá oighinn micreathonnacha, fóin DECT nó gléasanna eile Wi-Fi 802.11b/g/n i do chomharsanacht in ann cur isteach ar an líonra gan sreang.
- Bí cinnte go ligeann na ballaí dóiteáin i do líonra rochtain ar nasc gan sreang na teilifíse.
- Mura n-oibreoidh an líonra gan sreang i gceart i do theach, bain triail as an líonra sreangaithe a shuiteáil.

Ní oibríonn an Idirlíon

- Má tá an nasc don ródaire ag obair i gceart, seiceáil nasc an ródaire don Idirlíon.

Tá an ríomhaire agus an nasc Idirlín mall

- Féach i dtreoirleabhar úsáideora do ródaire gan sreang chun eolas a fháil maidir le raon laistigh, ráta aistrithe nó fachtóirí eile a bhaineann le caighdeán an chomhartha.
- Úsáid nasc Idirlín ardluais (leathanbhanda) do do ródaire.

DHCP

- Má theipeann ar an nasc, is féidir leat socrú DHCP (Prótacal Óstchumraíochta Dinimiciúla) an ródaire a sheiceáil. Ba cheart go mbeadh DHCP casta air.

Teanga mhícheart roghchláir

Teanga mhícheart roghchláir

Athraigh an teanga ar ais do do theanga féin.

Chun teanga na roghchlár agus teachtaireachtaí teilifíse a athrú...

- 1 - Brúigh  roghnaigh **Socruithe Ginearálta** > **Teanga** > **Teanga Roghchláir** agus brúigh **OK**.
- 2 - Roghnaigh an teanga atá uait.
- 3 - Brúigh **<** (clé), arís agus arís eile, más gá, chun an roghchlár a dhúnadh.

22.4

Cabhair Ar Líne

Is féidir leat dul i gcomhairle lenár dtacaíocht ar líne chun aon fhadhb a bhaineann le teilifís Philips a réiteach. Is féidir leat do theanga a roghnú agus uimhir do mhúnla táirge a chur isteach.

Tabhair cuairt ar www.philips.com/support.

Is féidir leat an uimhir teileafóin chun dul i dteagmháil linn i do thír féin a aimsiú ar an suíomh tacaíochta, chomh maith le freagraí do cheistanna coitianta (CCanna). I roinnt tíortha is féidir leat labhairt le duine dár gcomhghleacaithe agus do cheist a chur go díreach nó trí ríomhphost.

Is féidir leat bogearraí nua teilifíse a íoslódáil nó an treoirleabhar chun é a léamh ar do ríomhaire.

22.5

Cúram Custaiméirí / Athdheisiú

Is féidir leat glaoch ar an mbeolíne Chúram Custaiméirí i do thír chun tacaíocht nó athdheisiú a fháil. Aimsigh an uimhir theileafóin sa cháipéisíocht phriontáilte a tháinig leis an teilifís. Nó tabhairt cuairt ar ár láithreán gréasáin www.philips.com/support.

Uimhir mhúnla agus sriathuimhir na teilifíse

D'fhéadfadh sé go n-iarrfaí ort uimhir mhúnla an táirge teilifíse agus an tsraithuimhir a thabhairt. Aimsigh na huimhreacha seo ar an lipéad pacáistithe nó ar an lipéad cineáil ar chúl nó ar bhun na teilifíse.

Rabhadh

Ná triail an teilifís a athdheisiú tú féin. D'fhéadfá tú féin a ghortú go dona, damáiste nach féidir é a leigheas a dhéanamh do do theilifís nó do bharánta a chur ar ceal.

Sábháilteacht agus cúram

23.1

Sábháilteacht

Tábhachtach

Léigh agus tuig gach treoir sábháilteachta sula n-úsáidfidh tú an teilifís. Má tharlaíonn díobháil mar nár leanadh treoracha, ní bheidh feidhm ag an mbaránta.

Baol turrainge leictrí nó tine

- Ná nocht an teilifís don bháisteach nó d'uisce. Ná cuir soithí ina mbíonn leachtanna, cosúil le vasaí, in aice leis an teilifís.
- Má dhoirtear leachtanna ar an teilifís, nó isteach inti, dínasc an teilifís ón asraon cumhachta láithreach. Déan teagmháil le Cúram Custaiméirí Philips TV chun an teilifís a sheiceáil sula n-úsáidfidh í.
- Ná nocht an teilifís, an cianrialtán ná ceallraí go deo do theas iomarcach. Ná cuir in aice le coinnle ar lasadh nó lasracha gan chosaint iad, ná in aice le foinsí teasa iad, lena n-áirítear teas díreach na gréine.
- Ná cuir aon rud isteach sna sliotáin aeraithe go deo, ná sna hoscailtí eile ar an teilifís.
- Ná cuir rudaí troma go deo ar an seolán cumhachta.
- Ná bíodh aon neart á imirt ar na plugaí cumhachta. Tá plugaí cumhachta scaoilte in ann a bheith ina n-údar do stuáil nó do thine. Bí cinnte nach mbeidh aon straidhn ar an seolán cumhachta nuair a sclóineann tú scáileán na teilifíse.
- Chun an teilifís a dínascadh ó chumhacht an phríomhlíonra, ní mór pluga cumhachta na teilifíse a dínascadh. Nuair atá an chumhacht a dínascadh agat, tarraing an pluga cumhachta i gcónaí, ná tarraing an seolán go deo. Bí cinnte go bhfuil rochtain iomlán agat ar an bpluga cumhachta, an seolán cumhachta agus ar an soicéad asraoin i gcónaí.

Baol gortuithe nó díobháil don teilifís

- Teastaíonn beirt chun teilifís atá níos troime ná 25 cileagram nó 55 punt a iompar.
- Má ghléasann tú an teilifís ar sheastán, ná húsáid ach an seastán a tháinig léi. Daingnigh an seastán leis an teilifís go maith.
- Lonnaigh an teilifís ar dhromchla réidh cothrom atá in ann glacadh le meáchan na teilifíse agus an seastáin.
- Nuair atá sé gléasta ar an mballa, bí cinnte go bhfuil an gléasadh balla in ann meáchan na teilifíse a

iompar go sábháilte. Ní ghlacann TP Vision le haon fhreagracht as gléasadh balla míchuí a mbeidh tionóisc, gortú nó damáiste mar thoradh air.

- Is as gloine atá piosaí den táirge déanta. Láimhseáil go cúramach é chun gortú nó damáiste a sheachaint.

Baol damáiste don teilifís

Sula nascfaidh tú an teilifís leis an asraon cumhachta, cinntigh go bhfuil an voltas cumhachta ag meaitseáil an luach atá priontáilte ar chúl na teilifíse. Ná nasc an teilifís go deo leis an asraon cumhachta má tá voltas éagsúil ann.

Baol gortuithe do pháistí

Lean na réamhchúraim seo chun nach mbeidh an teilifís ina údar gortuithe do pháistí má thiteann sé ón seastán:

- Ná cuir an teilifís go deo ar dhromchla atá clúdaithe le héadach nó le hábhar eile ar féidir é a tharraingt.
- Bí cinnte nach bhfuil aon chuid den teilifís ag gobadh amach thar imeall an dromchla gléasta.
- Ná cuir an teilifís go deo ar throsacán ard, cosúil le leabhragán, gan an troscán agus an teilifís araon a bheith daingnithe don bhalla nó do thaca feiliúnach.
- Labhair le leanaí faoi na contúirtí a bhaineann le bheith ag dreapadóireacht ar throsacán chun dul chomh fada leis an teilifís.

An baol a bhaineann le ceallraí a shlogadh!

D'fhéadfadh ceallraí atá cosúil le boinn airgid a bheith sa chianrialtán agus d'fhéadfadh leanaí óga iad a shlogadh go héasca. Ná bíodh leanaí in ann rochtain a fháil ar na ceallraí seo go deo.

Baol róthéite

Ná cuir an teilifís go deo in áit a bhfuil an spás cúng ann. Bíodh spás 20 ceintiméadar nó 4 orlach ar a laghad timpeall na teilifíse i gcónaí le haghaidh aeraithe. Bí cinnte nach gclúdaíonn cuirtíní nó rudaí eile sliotáin aeraithe na teilifíse.

Stoirmeacha tintrí

Dínasc an teilifís ón asraon cumhachta agus ón aeróg roimh stoirmeacha tintrí.

Ná leag do lámh ar aon chuid den teilifís, an seológ cumhachta nó cábla na haeróige i rith stoirmeacha tintrí.

Baol damáiste éisteachta

Ná húsáid cluasáin ar feadh tréimhsí fada nuair a bhíonn an fhuaim an-ard agat.

Teochtaí ísle

Má iompraítear an teilifís nuair atá an teocht níos lú ná 5°C nó 41°F, díphacáil an teilifís agus fan go dtí go mbeidh teocht an tseomra bainte amach ag an teilifís sula nascfaidh tú an teilifís leis an asraon cumhachta.

Bogthaise

Tá sé in ann tarlú go hannamh, ag brath ar theocht agus ar bhogthaise, go mbeidh mion-comhdhlúthú ar an taobh istigh d'aghaidh ghloine na teilifíse (ar roinnt múnlaí). Chun é seo a chosc, ná nocht an teilifís do sholas díreach na gréine, do theas ná do an-bhogthaise. Má bhíonn comhdhlúthú ann, imeoidh sé leis féin tar éis don teilifís a bheith air ar feadh roinnt uaireanta.

Ní dhéanfaidh taise an bhogthaise aon dochar don teilifís agus ní bheidh sé ina údar mífheidhme.

23.2

Cúram scáileáin

- Ná bíodh aon rud i dteagmáil leis an scáileán agus ná húsáid aon rud chun an scáileán a bhrú, a chuimilt nó a bhualadh.
- Bain amach pluga na teilifíse sula nglanann tú í.
- Glan an teilifís agus an fráma le ceirt bhog thais agus cuimil go séimh í. Ná húsáid substaintí cosúil le halcól, ceimicigh nó glantóirí tí ar an teilifís.
- Chun dífhoirmithe agus téaltú na ndathanna a sheachaint, glan suas braonta uisce chomh tapaidh agus is féidir.
- Seachain íomhánna cónaitheacha a mhéid is féidir. Íomhánna a fhanann ar an scáileán ar feadh tréimhsí fada iad íomhánna cónaitheacha. Áirítear le híomhánna cónaitheacha roghchláir ar an scáileán, barraí dubha, taispeántí ama, srl. Má chaitheann tú íomhánna cónaitheacha a úsáid, laghdaigh codarsnacht agus gile an scáileán chun damáiste don scáileán a sheachaint.

Téarmaí Úsáide

2016 © TP Vision Europe B.V. Gach ceart ar cosnamh.

Is é TP Vision Europe B.V. déantúsóir an táirge seo, a dtagrófar feasta dó mar TP Vision, nó ceann dá chuideachtaí cleamhnaithe, a thug an táirge seo chuig an margadh. Is é TP Vision an barántóir i ndáil leis an teilifís ar tháinig an leabhrán seo in aon phacáiste léi. Is trádmharcanna cláraithe de chuid Koninklijke Philips N.V. Philips agus suaitheantas scéithe Philips.

D'fhéadfadh na sonraíochtaí a athrú gan choinne. Is le Koninklijke Philips N.V., nó a úinéirí faoi seach, na trádmharcanna. Tá sé de cheart ag TP Vision táirgí a athrú am ar bith gan dualgas a bheith air táirgí atá ar fáil cheana féin a athrú dá réir.

Creidtear go bhfuil an t-ábhar scríofa a tháinig in aon phacáiste leis an teilifís agus an lámhleabhar atá stóráilte i gcuimhne na teilifíse nó a íoslódáiltear ó láithreán gréasáin Philips www.philips.com/support leordhóthanach don úsáid a bhfuil an córas beartaithe lena haghaidh.

Creidtear go bhfuil an t-ábhar sa treoirleabhar seo leordhóthanach don úsáid atá beartaithe ag an gcóras. Má úsáidtear an táirge, nó a mhodúil nó nósanna imeachta indibhidiúla, chun críche nach bhfuil sonraithe leis seo, ní mór deimhniú a fháil maidir lena mbailíocht agus a n-oiriúnacht. Barántaíonn TP Vision nach sáraíonn an t-ábhar féin aon phaitinn de chuid Stáit Aontaithe Mheiriceá. Níl aon bharantá eile ráite nó intuigthe. Ní bheidh TP Vision freagrach as aon earráid in ábhar na cáipéise seo ná as aon fhadhb a eascraíonn as ábhar na cáipéise seo. Leigheasfar earráidí a thuairiscítear do Philips agus foilseofar ar láithreán gréasáin tacaíochta Philips a luaithe is féidir.

Téarmaí baránta - Baol gortuithe, damáiste don teilifís nó neamhniú baránta!

Ná déan iarracht go deo an teilifís a athdheisiú tú féin. Úsáid an teilifís agus a comhghabhálais mar atá beartaithe ag an déantúsóir. Tugann an comhartha rabhaidh ar chúl na teilifíse le fios go bhfuil baol turrainge leictrí ann. Ná bain as clúdach na teilifíse go deo. Déan teagmháil le Cúram Custaiméirí Philips TV le haghaidh seirbhíse nó deisiúcháin. Aimsigh an uimhir theileafóin sa cháipéisíocht phriontáilte a tháinig leis an teilifís. Nó tabhair cuairt ar ár láithreán gréasáin www.philips.com/support agus roghnaigh do thír más gá. Cuirfear an baránta ar neamhniú má dhéantar aon oibríocht atá toirmiscithe go sainráite sa treoirleabhar seo, nó aon choigeartú nó nós imeachta cóimeála nach bhfuil molta ná údaraithe sa treoirleabhar seo.

Tréithe pictéilín

Tá líon ard pictéilíní daite ag an táirge LCD/LED seo.

Cé go bhfuil pictéilíní éifeachtacha de 99.999% nó níos airde aige, d'fhéadfaí poncanna dubha nó pointí geala solais (dearg, uaine nó gorm) a bheith ar taispeáint go leanúnach ar an scáileán. Airí struchtúrtha de chuid na taispeána é seo (laistigh de ghnáthchaighdeáin an tionscail) agus ní mífheidhm é.

Comhlíonadh CE

Deimhníonn TP Vision Europe B.V. leis seo go bhfuil an teilifís seo comhlíontach le bunriachtanais agus le forálacha ábhartha eile Treoracha 2014/53/AE (RED), 2009/125/CE (Éicea-dearadh), 2010/30/AE (Lipéadú Fuinnimh) and 2011/65/EC (RoHS).

Comhlíonadh le EMF

Déantúsaíonn agus díolann TP Vision go leor táirgí atá dírithe ar thomhaltóirí a bhfuil an cumas acu, cosúil le trealamh leictreonach ar bith, comharthaí leictreamhaighnéadacha a astú agus a fháil. Is é ceann de phrionsabail ghnó TP Vision tabhairt faoi gach beart sláinte agus sábháilteachta atá riachtanach dár dtáirgí chun comhlíonadh le gach riachtanais dlí infheidhmithe agus chun fanacht taobh istigh de na caighdeáin Réimse Leictreamhaighnéadach (EMF) a bhí infheidhmithe ag an am ar táirgeadh na táirgí.

Tá TP Vision tiomanta táirgí a fhorbairt, a tháirgeadh agus a chur ar an margadh nach bhfuil ina n-údar d'aon díobháil sláinte. Dearbhaíonn TP Vision go bhfuil a tháirgí sábháilte le haghaidh an úsáid atá beartaithe acu de réir na fianaise eolaíche atá ar fáil inniu, chomh fada is a úsáidtear iad chun an úsáid atá beartaithe leo. Tá ról gníomhach ag TP Vision i bhforbairt caighdeán idirnáisiúnta EMF agus sábháilteachta, rud a chuireann ar chumas TP Vision tuilleadh forbairtí i gcaighdeánú a ionchasú agus na forbairtí sin a chomhtháthú go luath ina dtáirgí.

Cóipchearta

25.1

MHL

Is trádmharcanna de chuid an MHL, LLC iad MHL, Mobile High-Definition Link agus Lógó MHL.



25.2

HDMI

Is trádmharcanna nó trádmharcanna cláraithe de HDMI Licensing LLC iad na téarmaí HDMI agus HDMI High-Definition Multimedia Interface, agus lógó HDMI Logo i Stáit Aontaithe Mheiriceá agus i dtíortha eile.



25.3

Dolby Digital Plus

Monaraíodh faoi cheadúnas ó Dolby Laboratories. Is trádmharcanna iad Dolby agus an tsiombail D-dúbáilte de Dolby Laboratories.



25.4

DTS 2.0 + Digital Amach™

Maidir le paitinní DTS, féach <http://patents.dts.com>. Arna dhéanamh faoi cheadúnas ó DTS Licensing Limited. Is trádmharcanna cláraithe DTS, an tSiombail, & DTS agus an tSiombail le chéile, agus Is trádmharc é DTS 2.0+Digital Out de chuid DTS, Inc. © DTS, Inc. Gach Ceart ar Cosnamh.



25.5

DTV_i

Marcanna cláraithe de chuid Ollscoil Chaiticleach Phontaifiúl Rio de Janeiro (PUC-Rio) agus Ollscoil Fheidearálach Paraíba (UFPB) iad an branda agus lógó DTV_i.

25.6

Java

Trádmharcanna cláraithe de chuid Oracle agus/nó a fhiontair chleamhnacha sna Stáit Aontaithe agus i dtíortha eile iad Java agus gach trádmharc atá bunaithe ar Java.

25.7

Microsoft

Windows Media

Is trádmharc cláraithe nó trádmharc é Windows Media de Microsoft Corporation i Stáit Aontaithe Mheiriceá agus/nó tíortha eile.



Microsoft PlayReady

Baineann úinéirí ábhar úsáid as Microsoft PlayReady™, ar teicneolaíocht é a rialaíonn rochtain ar ábhar, chun a maoin intleachtúil, lena n-áirítear ábhar faoi chóipcheart, a chosaint. Baineann an gléas seo úsáid as teicneolaíocht PlayReady chun rochtain a fháil ar ábhar atá cosanta ag PlayReady agus/nó ábhar atá cosanta ag WMDRM. Má theipeann ar an ngléas srianta ar úsáid ábhar a fhorfheidhmiú go cuí, d'fhéadfadh úinéirí ábhar iarradh ar Microsoft cumas an ghléis ábhar atá cosanta ag PlayReady a sheinnt a aisghairm. Ní ceart go mbeadh aon tionchar ag aisghairm ar ábhar neamhchosanta nó ábhar atá cosanta ag teicneolaíochtaí rochtana ábhar eile. D'fhéadfadh úinéirí ábhar iarradh ort PlayReady a uasghrádú chun rochtain a fháil ar a n-ábhar. Má dhiúltaíonn tú roimh uasghrádú, ní bheidh tú in ann rochtain a fháil ar ábhar a bhfuil an t-uasghrádú ag teastáil uaidh.

25.8

Wi-Fi Alliance

Is trádmharcanna cláraithe de chuid an Wi-Fi Alliance Wi-Fi®, an logó Wi-Fi CERTIFIED, an logó Wi-Fi.



25.9

Kensington

Trádmharcanna cláraithe i Stáit Aontaithe Mheiriceá de chuid ACCO World Corporation iad Kensington agus Micro Saver a bhfuil clárúcháin eisithe agus iarratais ar feitheamh acu i dtíortha eile ar fud an domhain.



25.10

Bogearraí MHEG

Is le S&T CLIENT SYSTEMS LIMITED ("an tÚinéir") an cóipcheart i mbogearraí MHEG ("na Bogearraí") atá sa teilifís seo ("an táirge seo") agus cuirtear san áireamh é chun a chur ar do chumas gnéithe idirghníomhacha teilifíse a úsáid. Níl cead agat na Bogearraí a úsáid ach amháin in éineacht leis an táirge seo.

25.11

Trádmharcanna eile

Maoin dá n-úinéirí faoi seach iad gach trádmharc cláraithe agus neamhchláraithe eile.

Séanadh maidir le seirbhísí agus/nó bogearraí arna dtairiscint ag tríú páirtithe

D'fhéadfaí seirbhísí agus/nó bogearraí a thairgeann tríú páirtithe a athrú, a chur ar fionraí nó a fhoirceannadh gan aon fhógra a thabhairt roimh ré. Níl aon fhreagracht ag TP Vision in leithéid de chás.

Innéacs

A

Aeróg, Suiteáil de láimh 68
Ag Féachaint ar an Teilifís 29
Airde Fuaime Cluasán 57
Amadóir Casta As 25
App gallery (gailearaí na bhFeidhmchlár) 47
Ar an mballa, Lonnú Teilifíse 57
Ar sheastán teilifíse, Lonnú Teilifíse 57
Athdheisiú 87
Athshuiteáil an teilifís 66

É

Éicea-socruithe 57
Éicealipéad na hEorpa 82

B

Bogearraí Foinse Oscailte 71
Bogearraí, Nuashonrú 70

C

Caighdeán Glacachta 68
Cainéal 28
Cainéal, athraigh go cainéal 29
Cainéal, Athshuiteáil 66
Cainéal, Eolaire teilifíse 34
Cainéal, Nuashonrú Cainéal de Láimh 66
Cainéal, rátáil aoise 29
Cainéal, Roghanna 30
Cainéal, suiteáil aeróige 66
Cainéal, Suiteáil Cábla 66
CAM – Modúl Rochtana Coinníolláí 13
Camthaifeadán, nasc 22
Cas as an t-amadóir 25
Casadh air 24
Cábla, Suiteáil de láimh 68
Cóipeáil Liosta Cainéal 68
Cóipeáil Liosta Cainéal, cóipeáil 69
Cóipeáil Liosta Cainéal, leagan reatha 69
Cóipeáil Liosta Cainéal, uaslódáil 69
Cúram Custaiméirí 87
Cúram scáileáin 89
Ceamara grianghraif, nasc 22
CI+ 13
Cianrialtán agus ceallraí 27
Cláraigh do tháirge 85
Clear Sound 56
Cluasáin, nasc 18
Cluiche nó Ríomhaire 41
Cluiche nó Ríomhaire, socrú 52
Cnaipe Dearg 32
Codarsnacht 52
Codarsnacht Cúl Solais 52
Codarsnacht, Codarsnacht Dhinimiciúil 53
Codarsnacht, Codarsnacht Físe 53
Codarsnacht, Gáma 54
Codarsnacht, Mód Codarsnachta 53
Comhad Táirge 82
Comhaid Meán, ó mhéaróg chuimhne USB 42
Comhaid Meán, ó ríomhaire nó NAS 42
Consól Cluiche, nasc 18
Cuimhne Idirlín, glan 8
Cuir teilifís ar sos 37

Cur Síos Fuaime 64

D

Dath 52
Dath, Breisiú datha 52
Dath, teocht datha 53
Dath, teocht datha saincheaptha 53
Déan teagmháil le Philips 87
Deireadh úsáide 82
Diúscairt teilifíse nó ceallraí 82
Diosca Crua USB, spás diosca 19
Diosca Crua USB, Suiteáil 19
Dord 55
DVB (Craoladh Físe Digiti) 67

E

EasyLink 11
EasyLink, Air nó As 12
EasyLink, Cianrialtán 12
EasyLink, socrúithe 12
Eolaire Teilifíse 34
Eolaire Teilifíse, Meabhrúchán 35
Eolaire teilifíse, sonraí agus eolas 34
Eolaire Teilifíse, sonraí/eolas 34

F

Fabhtcheartú 85
Fadhabanna, teanga an Roghchláir 87
Fadhbanna, Cainéil 86
Fadhbanna, Cianrialtán 85
Fadhbanna, Fuaim 86
Fadhbanna, Nasc, Idirlíon 87
Fadhbanna, Nasc, Wi-Fi 87
Fadhbanna, Pictiúr 86
Físeáin ar cíos 47
Físeáin, Grianghraif agus Ceol 42
Formáid Fuaime Amach 17
Formáid Phictiúir 54
Formáid Pictiúir, ardsocruithe 54
Formáid Pictiúir, bunúsach 54
Fotheideal 30
Fuaim Amach – Optúil, leideanna 13
Fuaim, Airde fuaime Cluasán 57
Fuaim, Clear Sound 56
Fuaim, Dord 55
Fuaim, Faoi Thrí 55
Fuaim, mód imfhuaimne 56
Fuaim, Uathleibhéaladh Airde Fuaime 56

G

Gáma 54
Géire 52
Géire, Laghdú Déantán MPEG 54
Géire, laghdú torainn 54
Géire, Olltaifeach 54
Glan Cuimhne Idirlín 9
Glan nasc Miracast 9
Glas Leanaí 60
Grianghraif, físeáin agus ceol 42

H

HbbTV 33

I

Incredible Surround 56

I

iTV 32

L

Lagú Amhairc 63

Lagú amhairc 64

Lagú Éisteachta 63

Lagú éisteachta 63

Laghú Déantáin MPEG 54

Laghú Torainn 54

Líonra gan sreang 7

Líonra sreangaithe 8

Líonra, Ainm Líonra na teilifíse 9

Líonra, Cas air Wi-Fi 9

Líonra, fadhb 7

Líonra, féach ar shocruithe 8

Líonra, gan sreang 7

Líonra, gan sreang 7

Líonra, Glan nasc Wi-Fi Miracast 9

Líonra, IP statach 8

Líonra, sreangaithe 8

Líonra, WoWLAN 8

Líonra, WPS 7

Líonra, WPS le cód PIN. 7

Leibhéaladh Fuaime Amach 17

Liosta Cainéal 28

Liosta Cainéal, maidir le 28

Liosta Cainéal, oscail 28

Liosta Cainéal, scag 29

Logónna cainéal 59

M

Méaracha teilifíse 24

Méarchlár USB, nasc 20

Méarchlár, nasc 20

Méid Céime Minicíochta 67

Mód Imfhuaim 56

Mód Minicíochta Líonra 67

Minicíocht Líonra 67

Miracast™, cas air 44

Moill ar Fhuaim Amach 16

N

Nasc aeróige 6

Nasc cumhachta 5

Nasc Pixel Plus 12

Nasc Y Pb Pr, leideanna 12

P

Pictiúr, Codarsnacht Cúl Solais 52

Pictiúr, Dath 52

Pictiúr, Géire 52

PIN CAM 14

R

Rátáil Aoise 29

Rátáil Tuismitheora 29

Ríomhaire, nasc 22

Rochtain uilíoch 63

Rochtain Uilíoch, Callairí/Cluasáin 64

Rochtain uilíoch, lagú éisteachta 63

Roghanna ar Chainéal 30

Roghchlár Baile 38

Roghnú Físeáin 30

S

Scanadh Minicíochta 67

Seach-chur Fuaim Amach 16

Seinnteoír Diosca Blu-ray, nasc 17

Sioncronú fuaim le fíis 16

Sliotán Comhéadain Choiteann 13

Smart TV 45

Socraithe d'Fhuaim Amach 16

Socrú, achar féachana 5

Socrú, socrú teilifíse 5

Socruithe cloig 63

Socruithe teanga 61

Soláthraí Meán Digiteach - DMR 8

Stáisiúin Raidió 28

Stíl Fuaime 55

Stíl Phictiúir 51

Suiteáil Líonra 7

Suiteáil Teilifíse 66

T

Tacaíocht ar líne 87

Tacaíocht, ar líne 87

Taifeadadh 36

Tástáil Glacacht 68

Téacs 32

Téacs digiteach 32

Teachtaireacht Nuashonrú cainéil 66

Teanga fotheideal 30

Teanga Fotheidil, Príomhúil 30

Teanga Fotheidil, Tánaisteach 30

Teanga Fuaime 30

Teanga Fuaime, Príomhúil 31

Teanga Fuaime, Tánaisteach 31

Teanga téacs, Príomhúil 32

Teanga téacs, Tánaisteach 32

Teilifís Idirghníomhach 33

Teilitéacs 32

Tráchteaireacht fuaime 64

Treoir maidir le Nascacht 10

Treoracha sábháilteachta 88

Tribil 55

U

Uaineadóir Codlata 24

Uasdátú Cainéil Uathoibríoch 66

Uasdhátú Cainéil Uathoibríoch 66

Uath-Leibhéaladh Airde Fuaime 56

W

WoWLAN 8



www.philips.com/support

Հայաստան - Armenia
Հաճախորդների սպասարկում
0 800 01 004
փոխանցված 0,03€/ min

Azərbaycan - Azerbaijan
Müştəri xidmətləri
088 220 00 04
Köçürüldü zəng edin 0,17€/min

България
Грижа за клиента
02 4916 273
(Национален номер)

België/Belgique
Klantenservice/
Service Consommateurs
02 700 72 62
(0.15€/min.)

Bosna i Hercegovina
Potpora potrošačima
033 941 251
(Lokalni poziv)

Republika Srbija Potpora
potrošačima
011 321 6840
(Lokalni poziv)

Česká republika
Zákaznická podpora
228 880 895
(Místní tarif)

Danmark
Kundeservice
3525 8314

Deutschland
Kundendienst
069 66 80 10 10
(Zum Festnetzstarif Ihres
Anbieters)

Ελλάδα
Τμήμα καταναλωτών
2111983028
(Διεθνής κλήση)

Eesti
Klienditugi
668 30 61
(Kohalikud kõned)

España
Atención al consumidor
913 496 582
(0,10€ + 0,08€/min.)

France
Service Consommateurs
01 57 32 40 50
(coût d'un appel local sauf
surcoût éventuel selon opérateur
réseau)

Hrvatska
Potpora potrošačima
01 777 66 01
(Lokalni poziv)

Indonesia
Consumer Care
0800 133 3000

Ireland
Consumer Care
015 24 54 45
(National Call)

Italia
Servizio Consumatori
0245 28 70 14
(Chiamata nazionale)

Қазақстан Республикасы
байланыс орталығы
810 800 2000 00 04
(стационарлық нөмірлерден
Қазақстан Республикасы бойынша
қоңырау шалу тегін)

Latvija
Klientu atbalsts
6616 32 63
(Vietēlais tarifs)

Lietuva
Klientų palaikymo tarnyba
8 521 402 93
(Vietiniais tarifais)

Luxembourg
Service Consommateurs
2487 11 00
(Appel nat./ (Nationale Ruf)

Magyarország
Ügyfélszolgálat
(061) 700 81 51
(Belföldi hívás)

Malaysia
Consumer Care
1800 220 180

Nederland
Klantenservice
0900 202 08 71
(1€/gesprek)

Norge
Forbrukerstotte
22 97 19 14

Österreich
Kundendienst
0150 284 21 40
(0,05€/Min.)

Республика Беларусь
Контакт Центр
8 10 (800) 2000 00 04
(бесплатный звонок по
Республике Беларусь со
стационарных номеров)

Российская Федерация
Контакт Центр
8 (800) 220 00 04
(бесплатный звонок по России)

Polska
Wsparcie Klienta
22 397 15 04
(Połączenie lokalne)

Portugal
Assistência a clientes
800 780 068
(0,03€/min. – Móvel 0,28€/min.)

România
Serviciul Clienti
031 630 00 42
(Tarif local)

Schweiz/Suisse/Svizzera
Kundendienst/Service
Consommateurs/Servizio
Consumatori
0848 000 291
(0,04 CHF/Min)

Slovenija
Skrb za potrošnike
01 88 88 312
(Lokalni klic)

Slovensko
Zákaznická podpora
02 332 154 93
(vnútroštátny hovor)

Suomi
Finland Kuluttajapalvelu
09 88 62 50 40

Sverige
Kundtjänst
08 57 92 90 96

Türkiye
Tüketici Hizmetleri
0 850 222 44 66

Україна
Служба підтримки
споживачів
0-800-500-480
(дзвінки зі стаціонарних і
мобільних телефонів у межах
України безкоштовні)

Кыргызстан
Байланыш борбору
810 800 2000 00 04

United Kingdom
Consumer Care
020 79 49 03 19
(5p/min BT landline)



All registered and unregistered trademarks are property of their respective owners. Specifications are subject to change without notice. Philips and the Philips' shield emblem are trademarks of Koninklijke Philips N.V. and are used under license from Koninklijke Philips N.V. 2016 © TP Vision Europe B.V. All rights reserved.

philips.com