

Manual de usuario

43PUT6101
49PUT6101
55PUT6101

PHILIPS

Contenido

1 Presentación del televisor	4
1.1 Smart TV	4
1.2 App gallery (Galería de aplicaciones)	4
1.3 Vídeos de alquiler	4
1.4 Televisor Ultra HD	4
1.5 Pause TV y grabaciones	4
1.6 Smartphones y tabletas	4
2 Montaje	6
2.1 Instrucciones de seguridad	6
2.2 Soporte del televisor y montaje en pared	6
2.3 Sugerencias de colocación	6
2.4 Cable de alimentación	6
2.5 Cable de antena	7
3 Red	8
3.1 Red e Internet	8
4 Conexión de dispositivos	12
4.1 Acerca de las conexiones	12
4.2 CAM con tarjeta inteligente: CI+	16
4.3 Receptor digital (STB)	17
4.4 Sistema de cine en casa (HTS)	17
4.5 Smartphones y tabletas	19
4.6 Reproductor de Blu-ray Disc	20
4.7 Reproductor de DVD	20
4.8 Auriculares	20
4.9 Videoconsola	20
4.10 Unidad de disco duro USB	21
4.11 Teclado USB	23
4.12 Ratón USB	23
4.13 Unidad flash USB	24
4.14 Cámara de fotos	24
4.15 Videocámara	24
4.16 Ordenador	25
5 Encendido y apagado	26
5.1 Encendido o modo de espera	26
5.2 Botones del TV	26
5.3 Temporizador	26
5.4 Temporizador de desconexión	27
6 Mando a distancia	28
6.1 Descripción de los botones	28
6.2 Sensor iR	29
6.3 Pilas	29
6.4 Limpieza	29
7 Canales	30
7.1 Instalación de canales	30
7.2 Cambio de canal	30
7.3 Listas de canales	30
7.4 Selección de un filtro de lista	31
7.5 Visualización de canales	31
7.6 Teletexto	33
7.7 Televisión interactiva	34
8 Guía de TV	36
8.1 Qué necesita	36
8.2 Datos de la guía de televisión	36
8.3 Uso de la guía de televisión	36
9 Grabación y Pause TV	38
9.1 Grabación	38
9.2 Pausar televisión	39
10 Menú Inicio	40
10.1 Acerca del menú Inicio	40
10.2 Apertura del menú de inicio	40
11 Servicios	41
12 Netflix	42
13 Fuentes	43
13.1 Cambio a un dispositivo	43
13.2 Opciones de una entrada de TV	43
13.3 Buscar conexiones	43
13.4 Juego u ordenador	43
14 Vídeos, fotos y música	44
14.1 Desde un dispositivo USB	44
14.2 Desde un ordenador	44
14.3 Barra de menús y ordenación	44
14.4 Reproducción de vídeos	44
14.5 Visualización de fotos	45
14.6 Reproducción de música	45
15 Smartphones y tabletas	46
15.1 Aplicación Philips TV Remote App	46
15.2 Miracast	46
15.3 MHL	47
15.4 Smart TV	47
16 Multi room (Multi-habitación)	51
16.1 Acerca de Multi Room	51
16.2 Qué necesita	51
16.3 Uso de Multi room (Multi-habitación)	51
17 Ajustes	53
17.1 Configuración rápida	53
17.2 Imagen	53
17.3 Sonido	57
17.4 Ajustes ecológicos	60
17.5 Ajustes generales	60
17.6 Reloj e idioma	63
17.7 Acceso universal	66
18 Redes	68
19 Instalación de canales	69
19.1 Instalación de la conexión por antena/cable	69
19.2 Copia de la lista de canales	71
20 Software	73
20.1 Actualizar software	73
20.2 Versión de software	73
20.3 Actualizaciones locales	73
20.4 Buscar actualizaciones OAD	73
20.5 Software de código fuente abierto	74
20.6 Licencia de código fuente abierto	74
21 Accesorios	85
21.1 Medio ambiente	85
21.2 Potencia	85
21.3 Recepción	86
21.4 Tipo de pantalla	86
21.5 Resolución de entrada de la pantalla	86
21.6 Dimensiones y pesos	86
21.7 Conectividad	86
21.8 Sonido	86
21.9 Multimedia	87
22 Ayuda y asistencia	88

22.1	Registro del televisor	88
22.2	Uso de la ayuda	88
22.3	Solución de problemas	88
22.4	Ayuda en línea	90
22.5	Atención al cliente/reparaciones	90
23	Información de precaución y seguridad	
92		
23.1	Seguridad	92
23.2	Cuidado de la pantalla	93
24	Condiciones de uso	94
25	Derechos de autor	95
25.1	MHL	95
25.2	Ultra HD	95
25.3	HDMI	95
25.4	Dolby Digital Plus	95
25.5	DTS 2.0 + Digital Out™	95
25.6	DTV _i	95
25.7	Java	95
25.8	Microsoft	95
25.9	Wi-Fi Alliance	96
25.10	Kensington	96
25.11	Software MHEG	96
25.12	Otras marcas comerciales	96
26	Descargo de responsabilidad con respecto a servicios y/or software ofrecidos por terceros	97
	Índice	98

Presentación del televisor

Smart TV

Conecte este televisor Smart LED de Philips a Internet y descubra una nueva experiencia en el mundo de la televisión. Puede establecer una conexión con cable al router o de forma inalámbrica a través de Wi-Fi.

Con el televisor conectado a la red doméstica, podrá visualizar una fotografía de su smartphone en el televisor, reproducir vídeos almacenados en su ordenador o controlar el televisor con su tableta.

Con el televisor conectado a Internet, podrá ver un vídeo de alquiler en un videoclub en línea, leer la guía de televisión en línea o grabar su programa favorito en una unidad de disco duro USB.

Las aplicaciones de Smart TV ofrecen mucha más diversión gracias a todo tipo de opciones de entretenimiento y prácticos servicios.

En **Ayuda**, pulse **—** **Palabras clave** y busque **Smart TV** para obtener más información.

App gallery (Galería de aplicaciones)

Abra la **App gallery** en Smart TV para explorar las aplicaciones y la colección de sitios Web personalizados para su televisor.

Hay aplicaciones de videoclubs en línea y otras que le permiten ver los programas que se haya perdido.

Si la App gallery no tiene lo que busca, acceda a la red y navegue por Internet directamente en el televisor.

En **Ayuda**, pulse **—** **Palabras clave** y busque **App gallery** para obtener más información.

Vídeos de alquiler

Ya no es necesario salir de casa para **alquilar un vídeo**. Basta con alquilar los últimos estrenos en su videoclub en línea regional.

Inicie Smart TV y añada la aplicación de videoclub a la página de inicio de Smart TV.

Abra la aplicación de videoclub, cree una cuenta personal, seleccione la película y pulse el botón de reproducción. La descarga es facilísima y podrá comenzar a ver la película inmediatamente*.

En **Ayuda**, pulse **—** **Palabras clave** y busque **Vídeos de alquiler** para obtener más información.

* En función del servicio de transmisión de vídeo del videoclub que seleccione.

Televisor Ultra HD

Este televisor tiene una pantalla **Ultra HD**. Su resolución es cuatro veces superior a la de las pantallas de alta definición normales. Ultra HD ofrece 8 millones de píxeles para obtener la imagen más refinada y realista en el televisor.

Además, el novedoso **Ultra Pixel HD Engine** convierte de forma continua cualquier señal de televisión entrante a la resolución Ultra HD. Por eso podrá disfrutar de una calidad de imagen asombrosa en cuanto encienda el televisor. También puede ver vídeos Ultra HD nativos a través de una conexión HDMI. Ultra HD ofrece una visualización de televisión nítida y definida incluso en una gran pantalla.



Pause TV y grabaciones

Si conecta una **unidad de disco duro USB**, podrá grabar y poner en pausa una emisión de un canal de televisión digital.

Puede poner en pausa la televisión y responder a una llamada telefónica urgente o simplemente tomarse un descanso durante una retransmisión deportiva. Mientras tanto, el televisor almacena la emisión en la unidad de disco duro USB. Así podrá verla más tarde. Con una unidad de disco duro USB conectada, también puede grabar emisiones digitales. Puede grabar la emisión mientras está viendo un programa o programar la grabación de un programa que se va a emitir.

Para obtener más información, en **Ayuda**, pulse **—** **Palabras clave** y busque **Pause TV** o **Grabación**.

Smartphones y tabletas

Descargue e instale la aplicación **Philips TV Remote App**. Es gratuita y está disponible para Android e iOS.

Con la aplicación TV Remote App en su smartphone o tableta podrá controlar todas sus actividades multimedia. Envíe fotos, música o vídeos a la pantalla del televisor o vea cualquiera de los canales de TV desde la tableta o el teléfono. Abra la guía de televisión y programe una grabación para mañana. El televisor hará el trabajo en casa. Con TV Remote App tiene el control en su mano. Puede, por ejemplo, bajar el volumen del televisor.

Montaje

2.1

Instrucciones de seguridad

Lea las instrucciones de seguridad antes de utilizar el televisor.

Para leer las instrucciones, en **Ayuda**, pulse **Palabras clave** y busque **Instrucciones de seguridad**.

2.2

Soporte del televisor y montaje en pared

Soporte del televisor

Puede consultar las instrucciones de montaje del soporte del televisor en la guía de inicio rápido que incluye el televisor. Si ha perdido la guía, puede descargarla en www.philips.com.

Utilice el número de modelo del televisor para buscar la **guía de inicio rápido** correspondiente y descargarla.

Montaje en pared

El televisor admite también un soporte de montaje en pared compatible con VESA (se vende por separado). Utilice el siguiente código VESA cuando compre el soporte de montaje en pared: . .

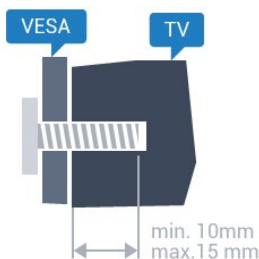

- 43PUx6101
VESA MIS-F 200 x 200, M6
- 49PUx6101
VESA MIS-F 400 x 200, M6
- 55PUx6101
VESA MIS-F 400 x 200, M6

Preparación

En primer lugar, retire las cuatro tapas de plástico de los casquillos roscados para tornillos de la parte posterior del televisor.

Asegúrese de insertar aproximadamente 10 mm en

los casquillos roscados los tornillos de metal para montar el televisor en el soporte compatible con VESA.

Precaución

El montaje en pared requiere conocimientos técnicos y solo puede llevarlo a cabo el personal cualificado. Además, el montaje en pared debe cumplir los requisitos de seguridad correspondientes al peso del televisor. Antes de colocarlo, lea también las precauciones de seguridad.

TP Vision Europe B.V. no asume ninguna responsabilidad por el montaje inadecuado del televisor ni por cualquier montaje que provoque accidentes o lesiones.

2.3

Sugerencias de colocación

- Coloque el televisor donde la luz no refleje directamente en la pantalla.
- Coloque el televisor a una distancia máxima de 15 cm de la pared.
- La distancia ideal para ver la televisión es tres veces el tamaño diagonal de la pantalla. Mientras se está sentado, los ojos deberían quedar a la altura del centro de la pantalla.

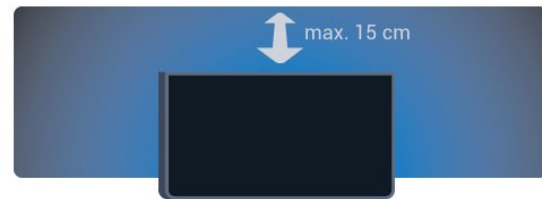

2.4

Cable de alimentación

- Enchufe el cable en el conector **POWER** de la parte posterior del televisor.
- Asegúrese de que el cable de alimentación esté bien insertado en el conector.
- Asegúrese de que el enchufe de la toma de alimentación de la pared permanece accesible en todo momento.
- Al desconectar el cable de alimentación, tire siempre del enchufe, nunca del cable.

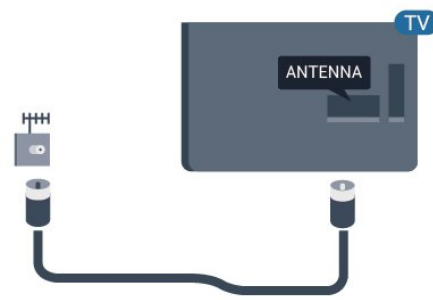
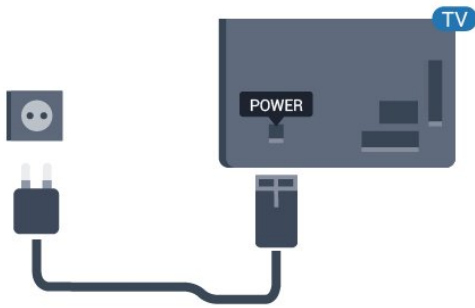

Para la serie 5362

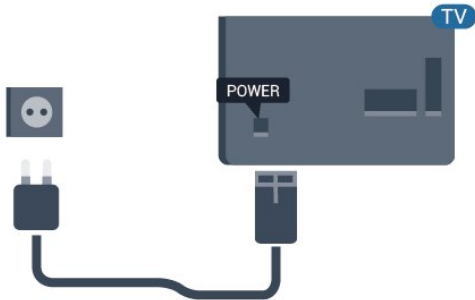

Aunque este televisor tiene un consumo de energía muy bajo en el modo de espera, se debe desenchufar el enchufe del cable de alimentación si no se usa el televisor durante un largo periodo de tiempo para ahorrar energía.

Para obtener más información, en [Ayuda](#), pulse  Palabras clave y busque [Encendido](#).

2.5

Cable de antena

Inserte el conector de la antena con firmeza en la toma de la antena de la parte posterior del televisor.

Puede conectar su propia antena o conectar una señal de antena de un sistema de distribución de antena. Utilice un conector de antena RF coaxial IEC de 75 ohmios.

Utilice esta conexión de antena para las señales de entrada de TDT y TDC.

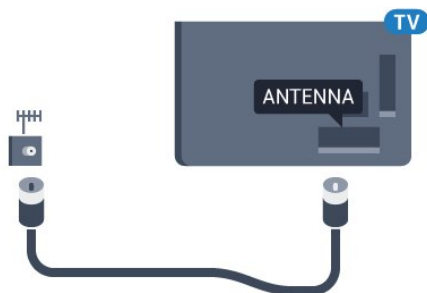

Para la serie 5362

Red

3.1

Red e Internet

Red doméstica

Para disfrutar de todas las funciones de su Philips TV, debe conectar el televisor a Internet.

Conecte el televisor a una red doméstica mediante una conexión a Internet de alta velocidad. Puede conectar el televisor de forma inalámbrica o por cable al router de red.

Conectar a la red

Conexión inalámbrica

Qué necesita

Para conectar el televisor a Internet de forma inalámbrica, se necesita un router Wi-Fi con conexión a Internet.

Utilice una conexión a Internet de alta velocidad (banda ancha).



Establecimiento de la conexión

Sin cables

Para realizar una conexión inalámbrica:

- 1 - Asegúrese de que el router de la red inalámbrica está encendido.
- 2 - Pulse , seleccione **Red** y pulse (derecha) para acceder al menú.
- 3 - Seleccione **Conectar a la red** y pulse **OK**.
- 4 - Seleccione **Inalámbrico** y pulse **OK**.
- 5 - En la lista de redes encontradas, seleccione la suya. Si su red no aparece en la lista porque el nombre de red está oculto (ha desactivado la emisión de SSID del router), seleccione **Entrada manual** para introducir el nombre de su red.
- 6 - En función del tipo de router, introduzca la clave

de cifrado: WEP, WPA o WPA2. Si ha introducido la clave de cifrado de esta red con anterioridad, puede seleccionar **Terminado** para establecer la conexión inmediatamente.

Si el router es compatible con WPS o PIN WPS, seleccione **WPS**, **PIN WPS** o **Estándar**. Seleccione el elemento que desee y pulse **OK**.

7 - Se mostrará un mensaje cuando la conexión se realice correctamente.

WPS

Si el router tiene WPS, puede conectarse directamente al router sin búsqueda de redes. Si hay dispositivos en la red inalámbrica que utilizan el sistema de cifrado de seguridad WEP, no puede utilizar WPS.

- 1 - Pulse , seleccione **Red** y pulse (derecha) para acceder al menú.
- 2 - Seleccione **Conectar a la red** y pulse **OK**.
- 3 - Seleccione **WPS** y pulse **OK**.
- 4 - Vaya al router, pulse el botón WPS y vuelva al televisor antes de que transcurran 2 minutos.
- 5 - Seleccione **Conectar** para realizar la conexión.
- 6 - Se mostrará un mensaje cuando la conexión se realice correctamente.

WPS con código PIN

Si el router tiene WPS con código PIN, puede conectarse directamente al router sin búsqueda de redes. Si hay dispositivos en la red inalámbrica que utilizan el sistema de cifrado de seguridad WEP, no puede utilizar WPS.

- 1 - Pulse , seleccione **Red** y pulse (derecha) para acceder al menú.
- 2 - Seleccione **Conectar a la red** y pulse **OK**.
- 3 - Seleccione **WPS con código PIN** y pulse **OK**.
- 4 - Anote el código PIN de 8 dígitos que se muestra en la pantalla e introdúzcalo en el software del router en el ordenador. Consulte el manual del router para saber dónde se debe introducir el código PIN en el software del router.
- 5 - Seleccione **Conectar** para realizar la conexión.
- 6 - Se mostrará un mensaje cuando la conexión se realice correctamente.

Problemas

No se encuentra la red inalámbrica o ésta pierde calidad

- Los hornos microondas, los teléfonos DECT y otros dispositivos Wi-Fi 802.11b/g/n cercanos pueden alterar la red inalámbrica.
- Asegúrese de que los firewalls de la red permitan al televisor acceder a la conexión inalámbrica.

• Si la red inalámbrica no funciona correctamente en su casa, pruebe con la instalación de la red con cable.

Internet no funciona

• Si la conexión al router es correcta, compruebe la conexión del router a Internet.

El PC y la conexión a Internet son lentos

• Consulte en el manual de usuario de su router inalámbrico el alcance en interiores, la velocidad de transferencia y otros factores de la calidad de la señal.

• Utilice una conexión a Internet de alta velocidad (banda ancha) para el router.

DHCP

• Si falla la conexión, compruebe que el ajuste de DHCP (Protocolo de configuración dinámica de host) del router está activado. DHCP siempre debería estar activado.

Conexión con cable

Qué necesita

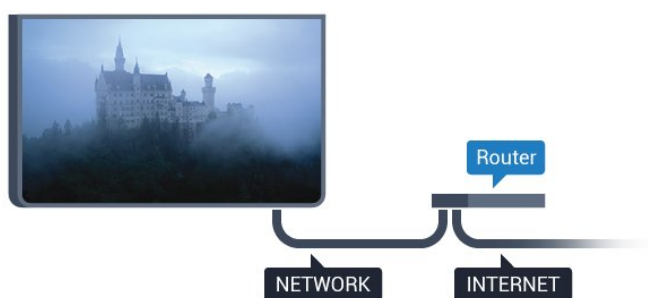

Para conectar el televisor a Internet, se necesita un router de red con una conexión a Internet.

Utilice una conexión a Internet de alta velocidad (banda ancha).



Establecimiento de la conexión

Para realizar una conexión con cable:

- 1 - Conecte el router al televisor mediante un cable de red (cable Ethernet).**
- 2 - Compruebe que el router está encendido.
- 3 - Pulse , seleccione Red y pulse  (derecha) para acceder al menú.
- 4 - Seleccione Conectar a la red y pulse OK.
- 5 - Seleccione Con cable y pulse OK. El televisor busca constantemente la conexión de red.
- 6 - Se mostrará un mensaje cuando la conexión se realice correctamente.

Si falla la conexión, compruebe que el ajuste DHCP del router está activado. DHCP siempre debería estar activado.

** Para cumplir con la normativa sobre compatibilidad electromagnética (EMC), utilice un cable Ethernet



CAT FTP blindado. Cable Ethernet 5E.

Ajustes de red

Ver configuración de red

Aquí puede ver todos los ajustes de red actuales. La dirección IP y MAC, la intensidad de la señal, la velocidad, el método de codificación etc.



Para ver los ajustes actuales de red:

- 1 - Pulse , seleccione Red y pulse  (derecha) para acceder al menú.
- 2 - Seleccione Ver ajustes de red y pulse OK.
- 3 - Pulse  (izquierda) varias veces si fuera necesario para cerrar el menú.

Configuración de red

Si es un usuario avanzado y desea instalar la red con dirección IP estática, ajuste el televisor en IP estática.



Para ajustar el televisor en IP estática:

- 1 - Pulse , seleccione Red y pulse  (derecha) para acceder al menú.
- 2 - Seleccione Configuración de red y pulse OK.
- 3 - Seleccione IP estática y pulse OK para activar Configuración IP estática.
- 4 - Seleccione Configuración IP estática y configure la conexión.
- 5 - Puede establecer los números de Dirección IP, Másc. red, Pasarela, DNS 1 o DNS 2.
- 6 - Pulse  (izquierda) varias veces si es necesario para cerrar el menú.

Activar con Wi-Fi (WoWLAN)

Puede encender este televisor desde su smartphone o tableta si el televisor está en modo de espera. El ajuste Activar con Wi-Fi (WoWLAN) debe estar activado.

Para activar WoWLAN:

- 1 - Pulse , seleccione Red y pulse  (derecha) para acceder al menú.
- 2 - Seleccione Activar con Wi-Fi (WoWLAN) y pulse OK.
- 3 - Seleccione Encendido y pulse OK.
- 4 - Pulse  (izquierda) varias veces si es necesario para cerrar el menú.

Digital Media Renderer - DMR

Si sus archivos multimedia no se reproducen en el televisor, asegúrese de que la opción Digital Media Renderer está activada. De forma predeterminada, la

opción DMR está activada.

Para activar DMR:

- 1 - Pulse , seleccione **Red** y pulse **➤** (derecha) para acceder al menú.
- 2 - Seleccione **Digital Media Renderer - DMR** y pulse **OK**.
- 3 - Seleccione **Encendido** y pulse **OK**.
- 4 - Pulse **◀** (izquierda) varias veces si es necesario para cerrar el menú.

Activar la conexión Wi-Fi

Puede activar o desactivar la conexión Wi-Fi de su televisor.

Para activar la conexión Wi-Fi:

- 1 - Pulse , seleccione **Red** y pulse **➤** (derecha) para acceder al menú.
- 2 - Seleccione **Ence./apa. Wi-Fi** y pulse **OK**.
- 3 - Seleccione **Encendido** y pulse **OK**.
- 4 - Pulse **◀** (izquierda) varias veces si es necesario para cerrar el menú.

Activar Wi-Fi Miracast

Active Wi-Fi Miracast para compartir la pantalla de su smartphone, tableta u ordenador en el televisor.

Para activar Miracast:

- 1 - Pulse , seleccione **Red** y pulse **➤** (derecha) para acceder al menú.
- 2 - Seleccione **Wi-Fi Miracast** y pulse **OK**.
- 3 - Seleccione **Encendido** y pulse **OK**.
- 4 - Pulse **◀** (izquierda) varias veces si es necesario para cerrar el menú.

Para obtener más información, en **Ayuda**, pulse  **Palabras clave** y busque **Miracast™**, **activar**.

Restablecer conexiones de Wi-Fi Miracast

Borre la lista de dispositivos conectados y bloqueados que se utilizan con Miracast.

Para borrar las conexiones Miracast:

- 1 - Pulse , seleccione **Red** y pulse **➤** (derecha) para acceder al menú.
- 2 - Seleccione **Restablecer conexiones de Wi-Fi Miracast** y pulse **OK**.
- 3 - Seleccione **Borrar todo** y pulse **OK**.
- 4 - Pulse **◀** (izquierda) varias veces si es necesario para cerrar el menú.

Wi-Fi Smart Screen

Para ver canales de televisión digitales en un smartphone o una tableta con la aplicación Philips TV Remote App, debe activar Wi-Fi Smart Screen. Algunos canales codificados podrían no estar disponibles en su dispositivo móvil.

Para activar Wi-Fi Smart Screen:

- 1 - Pulse , seleccione **Red** y pulse **➤** (derecha) para acceder al menú.
- 2 - Seleccione **Wi-Fi Smart Screen** y pulse **OK**.
- 3 - Seleccione **Encendido** y pulse **OK**.
- 4 - Pulse **◀** (izquierda) varias veces si es necesario para cerrar el menú.

Nombre de la red TV

Si tiene más de un televisor en su red doméstica, puede asignar un nombre único a este televisor.

Para cambiar el nombre del televisor:

- 1 - Pulse , seleccione **Red** y pulse **➤** (derecha) para acceder al menú.
- 2 - Seleccione **Nombre de la red TV** y pulse **OK**.
- 3 - Introduzca el nombre con el teclado en pantalla.
- 4 - Seleccione **Terminado** para confirmar el cambio.
- 5 - Pulse **◀** (izquierda) varias veces si es necesario para cerrar el menú.

Configuraciones Netflix

Con **Configuraciones Netflix**, puede ver el número ESN o desactivar el dispositivo Netflix.

Para acceder a **Configuraciones Netflix**:

- 1 - Pulse , seleccione **Red** y pulse **➤** (derecha) para acceder al menú.
- 2 - Seleccione **Configuraciones Netflix** y pulse **OK**.
- 3 - Pulse **◀** (izquierda) varias veces si es necesario para cerrar el menú.

Borrar memoria de Internet

Con la opción **Borrar memoria de Internet**, puede borrar todos los archivos e inicios de sesión de Internet almacenados en el televisor, como las contraseñas, las cookies y el historial.

Para borrar la memoria de Internet:

- 1 - Pulse , seleccione **Red** y pulse **➤** (derecha) para acceder al menú.
- 2 - Seleccione **Borrar memoria de Internet** y pulse **OK**.
- 3 - Seleccione **OK** para confirmar.
- 4 - Pulse **◀** (izquierda) varias veces si es necesario para cerrar el menú.

Uso compartido de archivos

El televisor puede conectarse a otros dispositivos de su red inalámbrica, como un ordenador o smartphone. Puede utilizar un ordenador con Microsoft Windows o Apple OS X.

En este televisor es posible ver fotografías y reproducir archivos de vídeos y música almacenados en el ordenador.

Conexión de dispositivos

Acerca de las conexiones

Guía de conectividad

Conecte los dispositivos al televisor siempre con la conexión de mayor calidad posible. Además, utilice cables de alta calidad para garantizar una buena transferencia de imagen y sonido.

Cuando se conecta un dispositivo, el televisor reconoce su tipo y le otorga un nombre de tipo correcto. Puede cambiar el nombre del tipo si lo desea. Si se ha establecido un nombre de tipo correcto para un dispositivo, el televisor cambia automáticamente a la configuración idónea del televisor cuando se cambia a ese dispositivo en el menú Fuentes.

Si necesita ayuda para conectar varios dispositivos al televisor, puede consultar la guía de conectividad para televisores de Philips. Esta guía ofrece información sobre cómo realizar la conexión y qué cables puede utilizar.

Visite www.connectivityguide.philips.com.

Puerto de la antena

Si dispone de un receptor o grabador digital, conecte los cables de antena para transmitir la señal de antena a través del receptor o grabador en primer lugar antes de que llegue al televisor. De esta forma, la antena y el receptor digital podrán enviar los posibles canales adicionales para que se graben en el grabador.

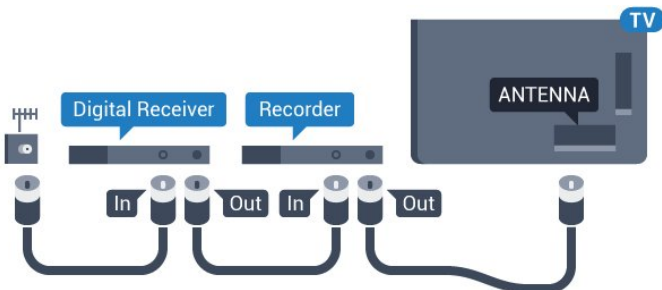

Para la serie 5362

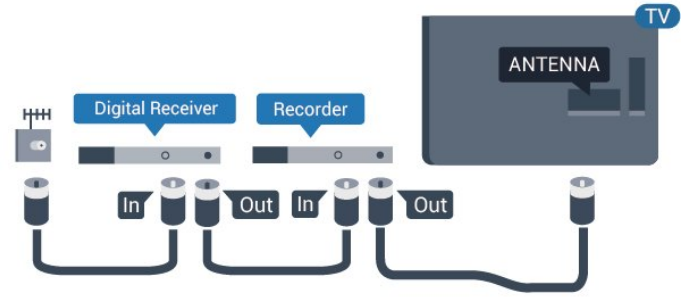

Puertos HDMI

Calidad HDMI

La conexión HDMI ofrece la mejor calidad de imagen y sonido. Un cable HDMI combina señales de vídeo y audio. Utilice un cable HDMI para señales de televisión.

Para una calidad óptima de la transferencia de la señal, emplee un cable HDMI de alta velocidad y no use un cable HDMI de más de 5 m de largo.

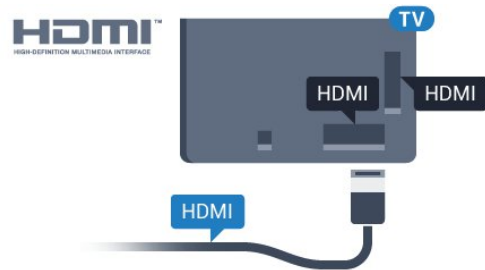

Para la serie 5362

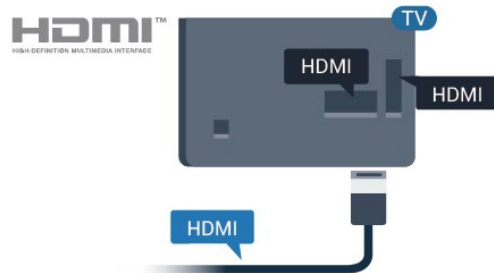

Protección contra copia

Los cables HDMI admiten la protección de contenido digital de banda ancha (HDCP). HDCP es una señal de protección contra copia que impide copiar contenidos de DVD o Blu-ray Disc. Esta tecnología también es conocida como gestión de derechos digitales (DRM, del inglés Digital Rights Management).

HDMI ARC

Solo la conexión **HDMI 1** del televisor tiene **HDMI ARC** (canal de retorno de audio).

Si el dispositivo, normalmente un sistema Home Theatre (HTS), también dispone de conexión **HDMI ARC**, conéctelo a la conexión **HDMI 1** de este televisor. Con la conexión **HDMI ARC**, no es necesario conectar un cable de audio adicional para que envíe el sonido de la imagen del televisor al sistema de cine en casa. La conexión **HDMI ARC** combina ambas señales.

HDMI MHL

Con **HDMI MHL**, puede enviar todo lo que vea en su smartphone o tableta Android a la pantalla del televisor.

La conexión **HDMI 4** de este televisor incorpora **MHL 2.0** (Mobile High-Definition Link).

Esta conexión por cable ofrece una gran estabilidad y ancho de banda, baja latencia y una reproducción de sonido de gran calidad sin interferencias. A parte de eso, la conexión **MHL** carga la batería del smartphone o tableta. Aunque esté conectado, el dispositivo móvil no se carga cuando el televisor está en modo de espera.

Infórmese sobre cuál es el cable **MHL** pasivo adecuado para su dispositivo móvil. En particular, con el conector **HDMI** del televisor a un lado, el tipo de conector que necesita para conectar el smartphone o tableta.

MHL, **Mobile High-Definition Link** y el logotipo de **MHL** son marcas comerciales o marcas comerciales registradas de **MHL, LLC**.



HDMI Ultra HD

Este televisor puede reproducir señales **Ultra HD**. Algunos dispositivos, conectados con **HDMI**, no reconocen los televisores con **Ultra HD** y pueden no funcionar correctamente o mostrar imágenes y sonidos distorsionados. Para evitar el mal funcionamiento del dispositivo, puede establecer la calidad de la señal en un nivel que el dispositivo pueda asumir. Si el dispositivo no utiliza señales **Ultra HD**, puede desactivar la opción **Ultra HD** para esta conexión **HDMI**.

El ajuste **UHD 4:4:4/4:2:2** permite usar señales **UHD**

YCbCr 4:4:4 / 4:2:2. El ajuste **UHD 4:2:0** permite usar señales **UHD YCbCr 4:2:0**.

Para establecer la calidad de la señal:

- 1 - Pulse , seleccione **Ajustes generales** y pulse **>** (derecha) para acceder al menú.
- 2 - Seleccione **HDMI Ultra HD > HDMI 3 & 4** y pulse **OK**.
- 3 - Seleccione **UHD 4:4:4/4:2:2**, **UHD 4:2:0** o **UHD desactivado** y pulse **OK**.
- 4 - Pulse **<** (izquierda) varias veces si es necesario para cerrar el menú.

HDMI CEC: EasyLink

EasyLink

La conexión **HDMI** ofrece la mejor calidad de imagen y sonido. Un cable **HDMI** combina señales de vídeo y audio. Utilice un cable **HDMI** para señales de televisión de alta definición (**HD**). Para una calidad óptima de la transferencia de la señal, emplee un cable **HDMI** de alta velocidad y no use un cable **HDMI** de más de 5 m de largo.

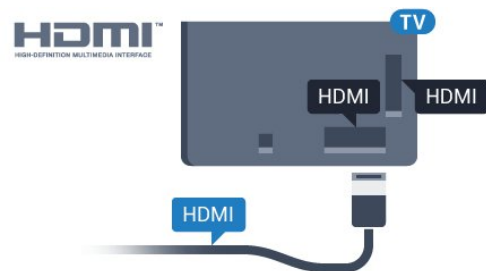

Para la serie 5362

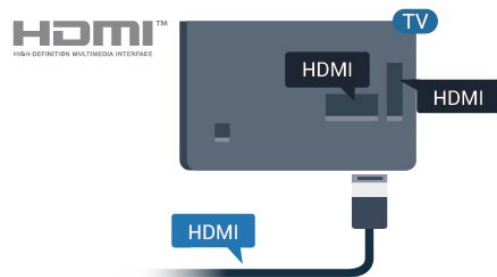

EasyLink HDMI CEC

Si los dispositivos están conectados con **HDMI** y disponen de **EasyLink**, puede controlarlos con el mando a distancia del televisor. Debe activar **EasyLink HDMI CEC** en el televisor y el dispositivo conectado.

Con **EasyLink** puede controlar un dispositivo conectado con el mando a distancia del televisor. **EasyLink** utiliza **HDMI CEC** (control de electrónica de consumo) para comunicarse con los dispositivos conectados. Los dispositivos deben ser compatibles con **HDMI CEC** y deben conectarse mediante una

conexión HDMI.

Configuración de EasyLink

El televisor tiene activada la función EasyLink de manera predeterminada. Asegúrese de que todos los ajustes HDMI-CEC se hayan configurado correctamente en los dispositivos con EasyLink conectados. EasyLink podría no funcionar con dispositivos de otras marcas.



Denominación de HDMI-CEC en otras marcas

La funcionalidad HDMI-CEC posee diferentes nombres en función de la marca. Algunos ejemplos son: Anynet, Aquos Link, Bravia Theatre Sync, Kuro Link, Simplink y Viera Link. No todas las marcas son totalmente compatibles con EasyLink.

Los nombres de marcas de HDMI CEC de ejemplo son propiedad de sus respectivos propietarios.

Control de dispositivos

Para controlar un dispositivo conectado mediante HDMI y configurarlo con EasyLink, seleccione el dispositivo o su actividad en la lista de conexiones del televisor. Pulse  **SOURCES**, seleccione un dispositivo conectado a una conexión HDMI y pulse **OK**.

Una vez seleccionado el dispositivo, podrá controlarlo con el mando a distancia. No obstante, los botones  **Inicio** y  **OPTIONS** y otros botones del televisor no tienen efecto sobre el dispositivo.

Si el botón que necesita no se encuentra en el mando a distancia del televisor, puede seleccionarlo en el menú Opciones.

Pulse  **OPTIONS** y seleccione **Controles** en la barra de menú. En la pantalla, seleccione el botón del dispositivo que necesita y pulse **OK**.





Puede que algunos botones del dispositivo muy específicos no estén disponibles en el menú Controles.

Solo los dispositivos que admiten la función **Mando a distancia de EasyLink** responderán al mando a distancia del televisor.

Activación o desactivación de EasyLink

Puede activar o desactivar EasyLink. El televisor viene con los ajustes de EasyLink activados.

Para desactivar EasyLink completamente:



- 1 - Pulse , seleccione **Ajustes generales** y pulse  (derecha) para acceder al menú.
- 2 - Seleccione **EasyLink**, pulse  (derecha) y seleccione **EasyLink**.
- 3 - Seleccione **Apagado**.
- 4 - Pulse  (izquierda) varias veces si es necesario

para cerrar el menú.

Mando a distancia de EasyLink

Si desea que los dispositivos se comuniquen, pero no quiere controlarlos con el mando a distancia del televisor, puede desactivar el mando a distancia de EasyLink por separado.



Para activar o desactivar el mando a distancia de EasyLink:

- 1 - Pulse , seleccione **Ajustes generales** y pulse  (derecha) para acceder al menú.
- 2 - Seleccione **EasyLink > Mando a distancia de EasyLink** y pulse **OK**.
- 3 - Seleccione **Encendido o Apagado** y pulse **OK**.
- 4 - Pulse  (izquierda) varias veces si es necesario para cerrar el menú.

Pixel Plus Link

Otros dispositivos, como reproductores de DVD o de Blu-ray Disc, pueden incluir sus propios sistemas de procesamiento de calidad de imagen. Para evitar que se produzcan problemas con la calidad de imagen debido a interferencias con el procesamiento del televisor, deberá desactivar el procesamiento de imágenes de estos dispositivos. El televisor tiene la función Pixel Plus Link activada de manera predeterminada y desactiva el procesamiento de calidad de imagen de los dispositivos Philips recientes que estén conectados a él.

Para activar o desactivar **Pixel Plus Link**:

- 1 - Pulse , seleccione **Ajustes generales** y pulse  (derecha) para acceder al menú.
- 2 - Seleccione **EasyLink > Pixel Plus Link** y pulse **OK**.
- 3 - Seleccione **Encendido o Apagado** y pulse **OK**.
- 4 - Pulse  (izquierda) varias veces si es necesario para cerrar el menú.

Cambio auto desact. dispositivos

Puede configurar el televisor para que desactive los dispositivos compatibles con HDMI-CEC que se conecten si no son la fuente activa. El televisor activa en modo de espera en el dispositivo conectado después de 10 minutos de inactividad.

DVI a HDMI

Si todavía tiene un dispositivo equipado solamente con conexión DVI, puede conectarlo a cualquiera de las conexiones **HDMI** con un adaptador de DVI a HDMI.

Use un adaptador de DVI a HDMI si su dispositivo solo tiene conexión DVI. Utilice uno de los conectores HDMI y, para el sonido, conecte un cable de audio L/R (miniconector de 3,5 mm) a la entrada de audio de la parte posterior del televisor.

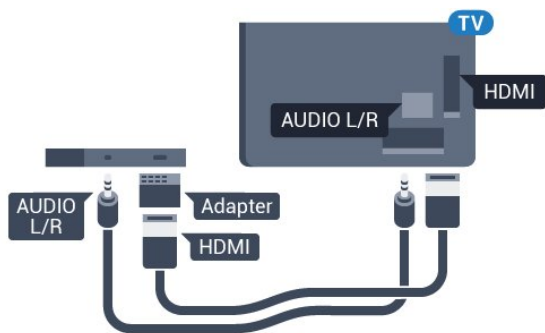

Protección contra copia

Los cables DVI y HDMI admiten la protección de contenido digital de banda ancha (HDCP). HDCP es una señal de protección contra copia que impide copiar contenidos de DVD o Blu-ray Disc. Esta tecnología también es conocida como gestión de derechos digitales (DRM, del inglés Digital Rights Management).

Y Pb Pr: componente

Y Pb Pr: el vídeo por componentes es una conexión de alta calidad.

La conexión YPbPr puede utilizarse para señales de televisión de alta definición (HD). Junto a las señales Y, Pb y Pr, agregue las señales de audio izquierda y derecha para el sonido.

Cuando realice la conexión, haga coincidir los colores del conector YPbPr (verde, azul y rojo) con los enchufes.

Utilice un cable de audio L/R fabricado en cincha si el dispositivo también tiene sonido.

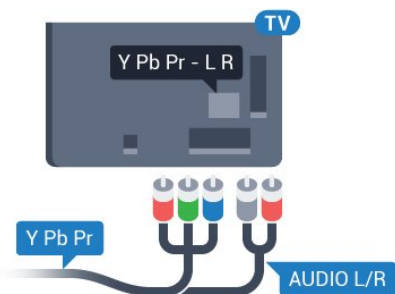

Para la serie 5362

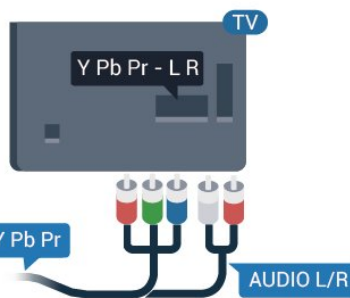

CVBS: cable de audio L/R

CVBS, o vídeo compuesto es una conexión de alta calidad. Junto a las señales de CVBS, se agregan las señales de audio izquierda y derecha para el sonido.

- Y comparte la toma con el cable CVBS.
- El cable de componentes y el cable compuesto comparten la toma de audio.

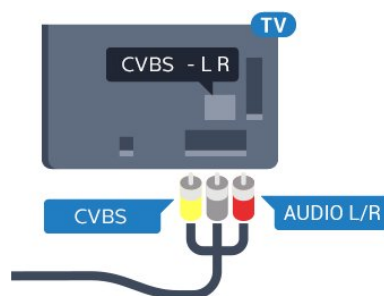

Para la serie 5362

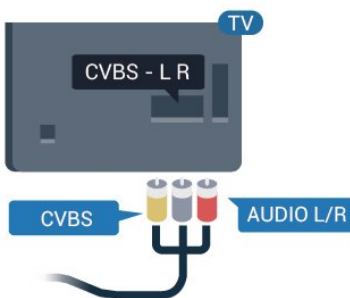

Euroconector

SCART es una conexión de buena calidad.

También conocida como euroconector, la conexión SCART se puede utilizar para señales de vídeo CVBS y RGB, pero no para señales de televisión de alta definición (HD). La conexión SCART combina señales de vídeo y audio. La conexión SCART también admite reproducción de NTSC.

CAM con tarjeta inteligente: CI+

CI+

Este televisor admite el acceso condicional mediante CI+.

Con CI+ puede ver programas de alta definición premium, como películas y deportes, ofrecidos por emisoras de televisión digital de su región. Estos programas están codificados por el proveedor de televisión y se descodifican con un módulo CI+ de prepago.

Los proveedores de televisión digital ofrecen un módulo CI+ (módulo de acceso condicional, CAM) junto con una tarjeta inteligente, con la suscripción a los canales premium. Estos programas tienen un alto nivel de protección contra copia.

Póngase en contacto con un proveedor de televisión digital para obtener más información sobre los términos y condiciones.

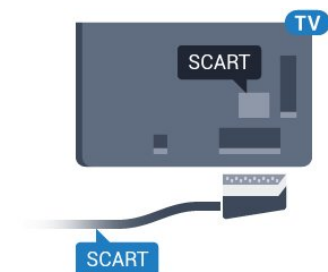

Salida de audio, óptica

La salida de audio óptica es una conexión de sonido de alta calidad.

Esta conexión de salida de audio óptica puede transmitir audio de 5.1 canales. Si el dispositivo, normalmente un sistema de cine en casa, no tiene conexión HDMI ARC, puede usar esta conexión con la entrada de audio óptica (Audio In - Optical) del sistema de cine en casa. La conexión Audio Out - Optical envía el sonido del televisor al sistema de cine en casa.

Puede ajustar el tipo de señal de salida de audio para adaptarla a la función de audio del sistema de cine en casa.

Para obtener más información, en **Ayuda**, pulse **Palabras clave** y busque **Ajustes de salida de audio**.

Si el sonido no coincide con el vídeo de la pantalla, puede ajustar la sincronización de audio y vídeo.

Para obtener más información, en **Ayuda**, pulse **Palabras clave** y busque **Sincronización de audio y vídeo**.

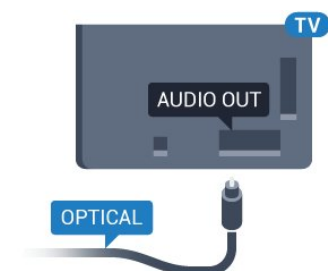

Para la serie 5362

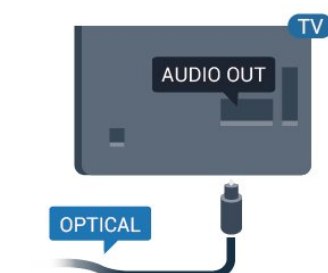

Tarjeta inteligente

Los proveedores de televisión digital ofrecen un módulo CI+ (módulo de acceso condicional, CAM) junto con una tarjeta inteligente, con la suscripción a los canales premium.

Inserte la tarjeta inteligente en el módulo CAM. Consulte las instrucciones que recibió del proveedor.

Para insertar el CAM en el televisor:

- 1 - Fíjese en el CAM para realizar la inserción en la dirección correcta. Si la inserción fuese incorrecta, se podría dañar el CAM y el televisor.
- 2 - Colóquese frente a la parte posterior del televisor y, con la parte delantera del CAM hacia usted, inserte con suavidad el CAM en la ranura **COMMON INTERFACE**.
- 3 - Presione el CAM tanto como sea posible. Déjelo dentro de la ranura de forma permanente.

Al encender el televisor, el CAM puede tardar unos minutos en activarse. Si inserta un CAM y ha pagado las cuotas de suscripción (los métodos de suscripción pueden variar), podrá ver los canales codificados admitidos por la tarjeta inteligente y el módulo CAM.

El CAM y la tarjeta inteligente son exclusivos para el

televisor. Si se quita el CAM, no será posible ver los canales codificados admitidos por el CAM.

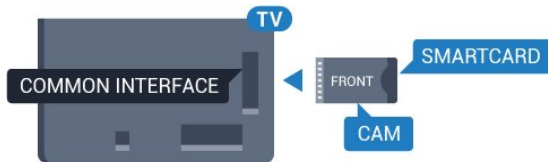

Para la serie 5362

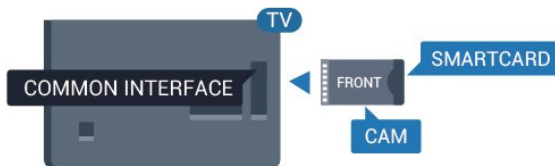

Contraseñas y códigos PIN

Para algunos CAM, debe introducir un código PIN para ver los canales. Al establecer el código PIN del CAM, le recomendamos que utilice el mismo código que usa para desbloquear el televisor.

Para establecer el código PIN para el CAM:

- 1 - Pulse **SOURCES**.
 - 2 - Seleccione el tipo de canal para el que está utilizando el CAM.
 - 3 - Pulse **OPTIONS** y seleccione **Interfaz común**.
 - 4 - Seleccione el operador de televisión del CAM.
- Las siguientes pantallas proceden del proveedor de televisión. Siga las instrucciones en pantalla para buscar el ajuste de código PIN.

4.3

Receptor digital (STB)

Receptor por cable

Utilice dos cables de antena para conectar la antena del receptor por cable (receptor digital) y el televisor.

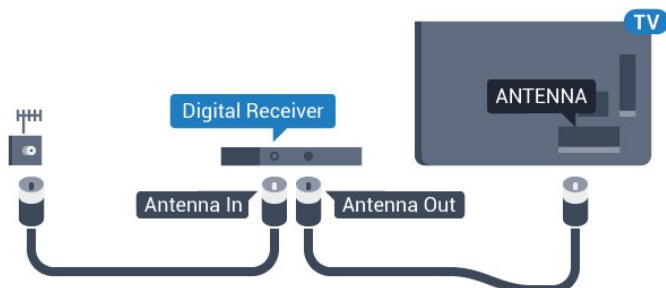

Junto al conector de la antena, añada un cable HDMI para conectar el receptor digital al televisor. También puede utilizar un cable euroconector si el receptor digital no tiene conexión HDMI.

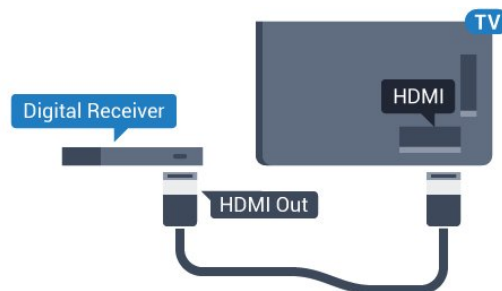

Temporizador de apagado

Si solo utiliza el mando a distancia del receptor digital, desconecte el temporizador automático. Hágalo para evitar que el televisor se apague automáticamente tras 4 horas sin pulsar algún botón del mando a distancia del televisor.

Para obtener más información, en **Ayuda**, pulse **Palabras clave** y busque **Temporizador de desconexión**.

Sintonizador de satélite

Conecte el cable de la antena parabólica al receptor de satélite.

Junto al conector de la antena, añada un cable HDMI para conectar el dispositivo al televisor. También puede utilizar un cable SCART si el dispositivo no tiene conexión HDMI.

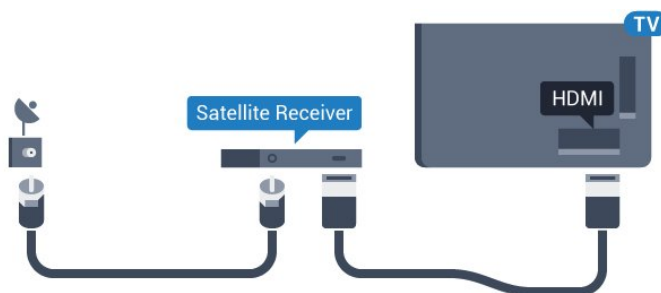

Temporizador de apagado

Si solo utiliza el mando a distancia del receptor digital, desconecte el temporizador automático. Hágalo para evitar que el televisor se apague automáticamente tras 4 horas sin pulsar algún botón del mando a distancia del televisor.

Para obtener más información, en **Ayuda**, pulse **Palabras clave** y busque **Temporizador de desconexión**.

Sistema de cine en casa (HTS)

Conectar con HDMI ARC

Utilice un cable HDMI para conectar un sistema de cine en casa (HTS) al televisor. Puede conectar un Soundbar de Philips al HTS con un reproductor de discos integrado.

HDMI ARC

Si su sistema de cine en casa tiene una conexión HDMI ARC, podrá utilizar la entrada HDMI 1 del televisor para conectarlo. Con HDMI ARC no es necesario conectar un cable de audio adicional. La conexión HDMI ARC combina ambas señales. La entrada HDMI 1 del televisor tienen señal ARC (canal de retorno de audio). No obstante, una vez que conecte el sistema de cine en casa, el televisor solo puede enviar la señal ARC a esta conexión HDMI.

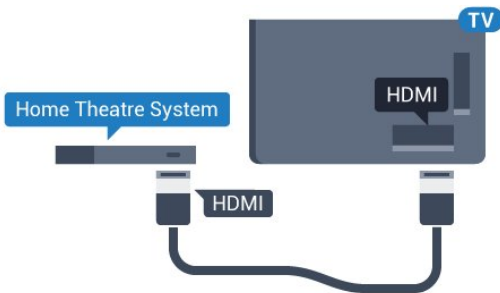

Sincronización de audio y vídeo (sinc.)

Si el sonido no coincide con la imagen que se muestra en pantalla, en la mayoría de los sistemas de cine en casa con reproductor de discos es posible configurar un retardo para sincronizar el sonido con el vídeo.

Para obtener más información, en **Ayuda**, pulse **— Palabras clave** y busque **Sincronización de audio y vídeo**.

Conectar con HDMI

Utilice un cable HDMI para conectar un sistema de cine en casa (HTS) al televisor. Puede conectar un Soundbar de Philips al HTS con un reproductor de discos integrado.

Si el sistema de cine en casa no dispone de conexión HDMI ARC, añada un cable óptico de audio (Toslink) para enviar el sonido de la imagen del televisor al sistema de cine en casa.

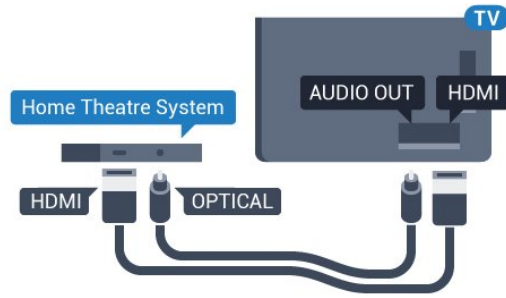

Para la serie 5362

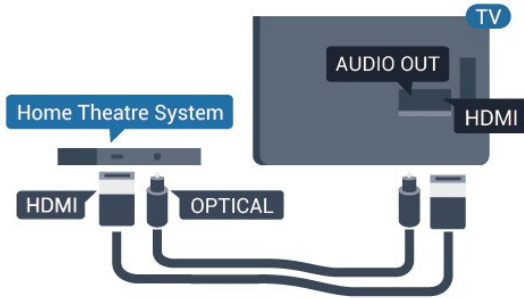

Sincronización de audio y vídeo (sinc.)

Si el sonido no coincide con la imagen que se muestra en pantalla, en la mayoría de los sistemas de cine en casa con reproductor de discos es posible configurar un retardo para sincronizar el sonido con el vídeo.

Para obtener más información, en **Ayuda**, pulse **— Palabras clave** y busque **Sincronización de audio y vídeo**.

Ajustes de salida de audio

Retardo de salida de audio

Con un sistema de cine en casa (HTS) conectado al televisor, la imagen que se muestra y el sonido procedente del HTS deberían estar sincronizados.

Sincronización automática de audio y vídeo

Con sistemas de cine en casa de Philips recientes, la sincronización de audio y vídeo se realiza automáticamente y siempre es correcta.

Retardo de sincronía de audio

Es posible que en algunos sistemas de cine en casa se deba ajustar el retardo de audio para sincronizar el audio y el vídeo. En el sistema de cine en casa, aumente el retardo hasta que la imagen coincida con el sonido. Es posible que necesite un retardo de 180 ms. Para obtener más información, consulte el manual del usuario del sistema de cine en casa. Tras configurar el retardo del HTS, deberá desactivar la opción Retardo de salida de audio del televisor.

Para desactivar el retardo de salida de audio:

- 1 - Pulse , seleccione **Sonido** y pulse **>** (derecha) para acceder al menú.
- 2 - Seleccione **Avanzado > Retardo de salida de audio** y pulse **OK**.
- 3 - Seleccione **Apagado**.
- 4 - Pulse **<** (izquierda) varias veces si es necesario para cerrar el menú.

Compensación de salida de audio

Si no puede establecer un retardo en el sistema de cine en casa, puede ajustar el televisor para que se sincronice con el sonido. Puede establecer una compensación del tiempo necesario para que el sistema de cine en casa procese el sonido de la imagen del televisor. Puede ajustar la compensación en intervalos de 5 ms. El ajuste máximo es -60 ms.

El ajuste **Retardo de salida de audio** debe estar activado.

Para sincronizar el sonido del televisor:

- 1 - Pulse , seleccione **Sonido** y pulse **>** (derecha) para acceder al menú.
- 2 - Seleccione **Avanzado > Compensación de salida de audio** y pulse **OK**.
- 3 - Utilice la barra deslizante para ajustar el desplazamiento de sonido y pulse **OK**.
- 4 - Pulse **<** (izquierda) varias veces si es necesario para cerrar el menú.

Formato de salida de audio

Si tiene un sistema de cine en casa (HTS) con capacidad de procesamiento de sonido multicanal como Dolby Digital, DTS® o similar, ajuste el formato de salida de audio en Multicanal. Con Multicanal, el televisor puede enviar la señal de sonido multicanal comprimida de un canal de televisión o un reproductor conectado al sistema de cine en casa. Si tiene un sistema de cine en casa sin procesamiento de sonido multicanal, seleccione Estéreo.

Para ajustar la opción **Formato de salida de audio**:

- 1 - Pulse , seleccione **Sonido** y pulse **>** (derecha) para acceder al menú.
- 2 - Seleccione **Avanzado > Formato de salida de audio** y pulse **OK**.
- 3 - Seleccione **Multicanal**, **Estéreo (sin comprimir)** o **Multicanal (por pasos)** y, a continuación, pulse **OK**.
- 4 - Pulse **<** (izquierda) varias veces si es necesario para cerrar el menú.

Nivelación de salida de audio

Utilice el ajuste Nivelación de salida de audio para nivelar el volumen (sonoridad) del televisor y el sistema de cine en casa cuando cambie entre uno y otro. Las diferencias de volumen pueden estar provocadas por diferencias en el procesamiento de sonido.

Para nivelar la diferencia de volumen:

- 1 - Pulse , seleccione **Sonido** y pulse **>** (derecha) para acceder al menú.
- 2 - Seleccione **Avanzado > Nivelación de salida de audio** y pulse **OK**.
- 3 - Seleccione **Más**, **Medio** o **Menos** y, a continuación, pulse **OK**.
- 4 - Si la diferencia de volumen es grande, seleccione **Más**. Si la diferencia de volumen es pequeña, seleccione **Menos**.
- 5 - Pulse **<** (izquierda) varias veces si es necesario para cerrar el menú.

La nivelación de salida de audio afecta a las señales de sonido Salida de audio óptica y HDMI ARC.

Problemas de sonido con el HTS

Sonido con mucho ruido

Si ve un vídeo desde una unidad flash USB u ordenador que haya conectado, puede que el sonido del sistema de cine en casa se distorsione. Este ruido se produce cuando el archivo de audio o vídeo tiene sonido DTS pero el sistema de cine en casa no dispone de procesamiento de sonido DTS. Puede solucionarlo ajustando la opción **Formato de salida de audio** del televisor en **Estéreo (sin comprimir)**.

Pulse  para **Sonido > Avanzado > Formato de salida de audio**.

No hay sonido

Si no puede oír el sonido del televisor en el sistema de cine en casa, compruebe que el cable HDMI1 está conectado a una conexión **HDMI ARC** del sistema de cine en casa.

4.5

Smartphones y tabletas

Para conectar un smartphone o tableta al televisor, puede utilizar una conexión inalámbrica o por cable.

Sin cables

Para una conexión inalámbrica, descargue la aplicación Philips TV Remote App en el smartphone o tableta desde su tienda de aplicaciones favorita.

Con cables

Para una conexión por cable, utilice la conexión HDMI MHL 4 de la parte posterior del televisor. En **Ayuda**, pulse **Palabras clave** y busque **HDMI MHL** para obtener más información.

4.6

Reproductor de Blu-ray Disc

Utilice un cable HDMI de alta velocidad para conectar el reproductor Blu-ray Disc al televisor.

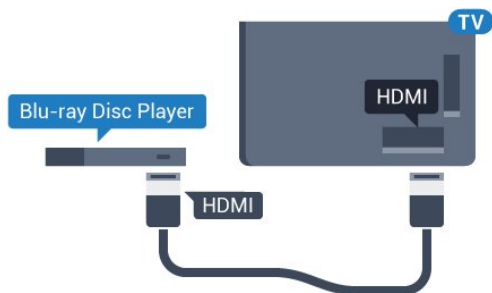

Para la serie 5362

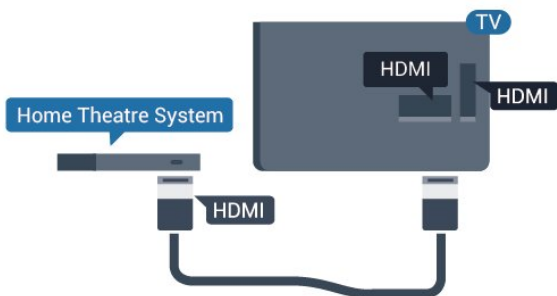

Si el reproductor de Blu-ray Disc dispone de EasyLink HDMI CEC, puede controlar el reproductor con el mando a distancia del televisor.

4.7

Reproductor de DVD

Utilice un cable HDMI para conectar el dispositivo al reproductor de DVD.

También puede utilizar un cable SCART si el dispositivo no tiene conexión HDMI.

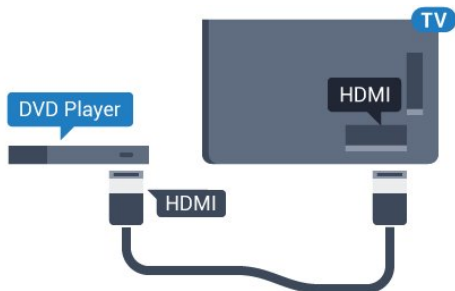

Si el reproductor de DVD está conectado mediante HDMI y dispone de EasyLink CEC, puede controlar el

reproductor con el mando a distancia del televisor.

Para obtener más información sobre EasyLink, en **Ayuda**, pulse **Palabras clave** y busque **EasyLink HDMI CEC**.

4.8

Auriculares



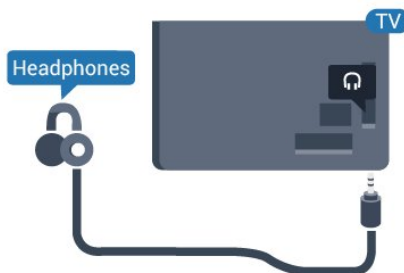

Puede conectar unos auriculares a la conexión  de la parte posterior del televisor. La conexión es un miniconector de 3,5 mm. Puede ajustar el volumen de los auriculares de forma independiente.

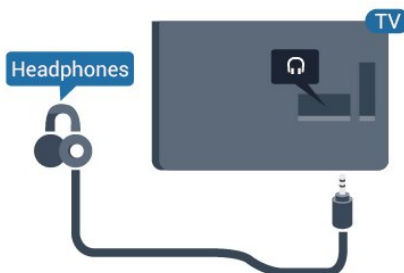

Para la serie 5362



Para ajustar el volumen:

- 1 - Pulse , seleccione **Sonido > Volumen auricular** y pulse **OK**.
- 2 - Pulse las flechas  (arriba) o  (abajo) para ajustar el valor.
- 3 - Pulse  (izquierda) varias veces si fuera necesario para cerrar el menú.

4.9

Videoconsola

HDMI

Para disfrutar de una calidad óptima, conecte la consola de juegos al televisor mediante un cable HDMI de alta velocidad.

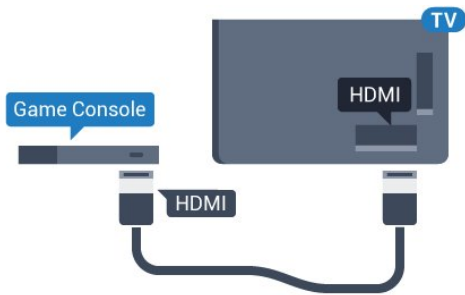

Para la serie 5362

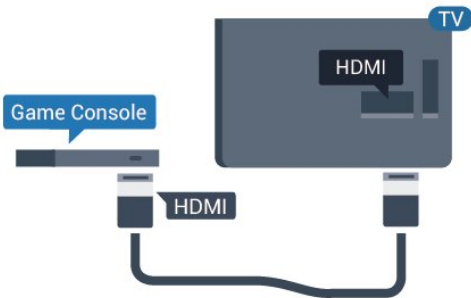

Y Pb Pr: componente

Conecte la consola de juegos con un cable de vídeo por componentes (Y Pb Pr) y un cable de audio L/R al televisor.

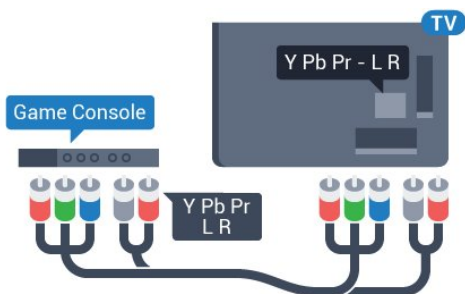

Para la serie 5362

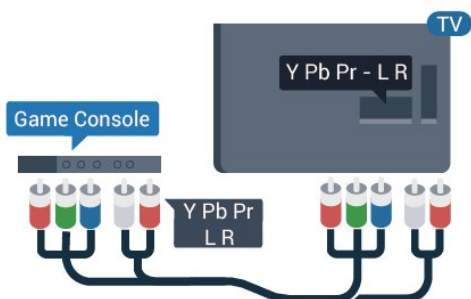

CVBS: cable de audio L/R

CVBS, o vídeo compuesto es una conexión de alta calidad. Junto a las señales de CVBS, se agregan las señales de audio izquierda y derecha para el sonido.

- Y comparte la toma con el cable CVBS.
- El cable de componentes y el cable compuesto comparten la toma de audio.

Euroconector

Conecte la consola de juegos al televisor a través de un cable de vídeo compuesto (CVBS) y un cable de audio L/R.

Si la consola de juegos solo tiene salida L/R de audio y vídeo (CVBS), utilice un adaptador de L/R de audio y vídeo a SCART (se vende por separado) para conectarla a la conexión SCART.

Ajuste óptimo

Antes de empezar a jugar a un juego en una consola de juegos conectada, le recomendamos que establezca el ajuste óptimo **Juego** en el televisor.

Cuando termine de jugar y empiece a ver la televisión de nuevo, recuerde volver a cambiar el ajuste **Juego** u **ordenador** a **Apagado**.

Para configurar el ajuste óptimo del televisor:

- 1 - Pulse **⚙️**, seleccione **Imagen** y pulse **➔** (derecha) para acceder al menú.
- 2 - Seleccione **Avanzado > Juego u ordenador** y seleccione el tipo de dispositivo que quiera utilizar. Para volver a la televisión, seleccione **Apagado**.
- 3 - Pulse **⬅** (izquierda) varias veces si es necesario para cerrar el menú.

4.10

Unidad de disco duro USB

Qué necesita

Si conecta una unidad de disco duro USB, puede realizar una pausa en una emisión de televisión o grabarla. La emisión de televisión debe ser digital (emisión de TDT o similar).

Para poner en pausa:

Para poner en pausa una emisión, necesita una unidad de disco duro compatible con USB que tenga 4 GB de espacio como mínimo.

Para grabar:

Para poner en pausa y grabar una emisión, se necesita un espacio mínimo en disco de 250 GB. Si desea grabar una emisión a través de la guía de televisión de Internet, debe tener la conexión de Internet instalada en el televisor antes de instalar el disco duro USB.

Para obtener más información sobre la instalación de una unidad de disco duro USB, en **Ayuda**, pulse **Palabras clave** y busque **Unidad de disco duro USB, instalación**.

Instalación

Para poner en pausa o grabar una emisión, debe conectar y formatear una unidad de disco duro USB. Esta acción eliminará todos los archivos de la unidad de disco duro USB.

1 - Conecte la unidad de disco duro USB a una de las conexiones **USB** del televisor. No conecte otro dispositivo USB en los otros puertos USB cuando esté formateando una unidad.

2 - Encienda la unidad de disco duro USB y el televisor.

3 - Cuando el televisor esté sintonizando un canal de TV digital, pulse el botón de pausa **||**. Al intentar poner en pausa se iniciará el formateado.

Siga las instrucciones en pantalla.

Cuando la unidad de disco duro USB esté formateada, déjela conectada de forma permanente.

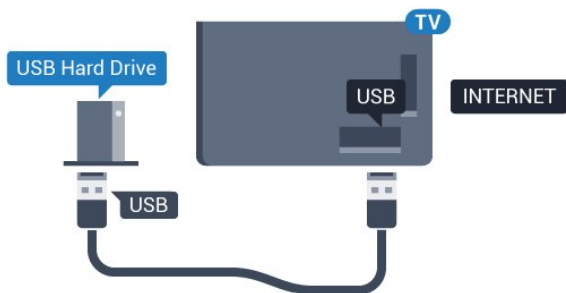

Para la serie 5362

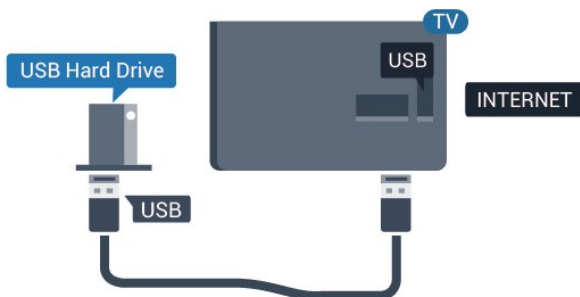

Advertencia

La unidad de disco duro USB está formateada exclusivamente para este televisor, no podrá utilizarla

en otro televisor u ordenador sin volver a formatearla. No copie ni cambie los archivos grabados de la unidad de disco duro USB a través de ninguna aplicación de PC, Esto podría inhabilitar sus grabaciones. Cuando formatee otra unidad de disco duro USB, el contenido de la anterior se perderá. La unidad de disco duro USB instalada en el televisor se deberá formatear antes de poder utilizarla con un ordenador.

Formateo

Para poner en pausa o grabar una emisión, debe conectar y formatear una unidad de disco duro USB. Esta acción eliminará todos los archivos de la unidad de disco duro USB. Si desea grabar emisiones con los datos de la guía de TV de Internet, debe configurar la conexión de Internet antes de instalar el disco duro USB.

Advertencia

La unidad de disco duro USB está formateada exclusivamente para este televisor, no podrá utilizarla en otro televisor u ordenador sin volver a formatearla. No copie ni cambie los archivos grabados de la unidad de disco duro USB a través de ninguna aplicación de PC, Esto podría inhabilitar sus grabaciones. Cuando formatee otra unidad de disco duro USB, el contenido de la anterior se perderá. La unidad de disco duro USB instalada en el televisor se deberá formatear antes de poder utilizarla con un ordenador.

Para formatear un disco duro USB:

1 - Conecte la unidad de disco duro USB a una de las conexiones **USB** del televisor. No conecte otro dispositivo USB en los otros puertos USB cuando esté formateando una unidad.

2 - Encienda la unidad de disco duro USB y el televisor.

3 - Cuando el televisor esté sintonizando un canal de TV digital, pulse el botón de pausa **||**. Al intentar poner en pausa se iniciará el formateado. Siga las instrucciones en pantalla.

4 - El televisor le preguntará si desea utilizar la unidad de disco duro USB para almacenar aplicaciones. Conteste de forma afirmativa si lo desea.

5 - Cuando la unidad de disco duro USB esté formateada, déjela conectada de forma permanente.

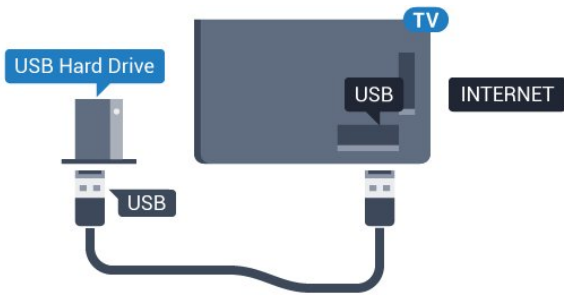

Para la serie 5362

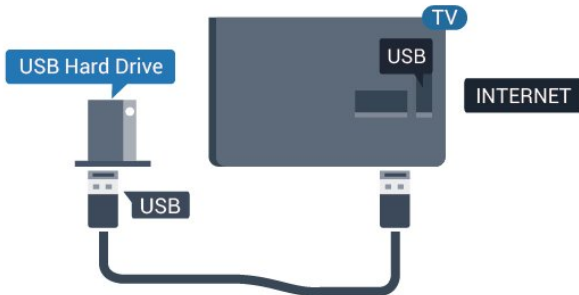

4.11

Teclado USB

Conectar

Conecte un teclado USB (tipo USB-HID) para introducir texto en el televisor.

Utilice una de las entradas **USB** para la conexión.



Configura

Para instalar el teclado USB, encienda el televisor y conecte el teclado USB a una de las entradas **USB** del televisor. Cuando el televisor detecte el teclado por primera vez, podrá seleccionar su disposición y probar la selección. Si selecciona en primer lugar un teclado cirílico o griego, podrá seleccionar un teclado latino como secundario.

Para cambiar la disposición del teclado cuando ya se ha seleccionado una:

- 1 - Pulse , seleccione **Ajustes generales** y pulse **>** (derecha) para acceder al menú.
- 2 - Seleccione **Ajustes del teclado USB** y, a continuación, pulse **OK** para iniciar la configuración

del teclado.

Teclas especiales

Teclas para introducir texto

- Intro = OK
- Retroceso = eliminar el carácter que precede al cursor
- Botones de flecha = desplazarse dentro de un campo de texto
- Para cambiar entre las disposiciones del teclado, si se ha establecido una disposición secundaria, pulse las teclas **Ctrl + barra espaciadora** simultáneamente.

Botones para las aplicaciones y las páginas de Internet

- Tab y Mayús + Tab = siguiente y anterior
- Inicio = desplazarse hasta el principio de la página
- Fin = desplazarse hasta el final de la página
- Re Pág = saltar a la página anterior
- Av Pág = saltar a la página siguiente
- + = aumentar un nivel de zoom
- - = disminuir un nivel de zoom
- * = ajustar el sitio web al ancho de la pantalla

4.12

Ratón USB

Conexión del ratón USB

Puede conectar un ratón USB (tipo USB-HID) para navegar por páginas de Internet.

En las páginas de Internet, podrá seleccionar y hacer clic en los enlaces con más facilidad.

Conexión del ratón

Encienda el televisor y conecte el ratón USB a una de las conexiones **USB** del televisor. También puede conectar el ratón USB a un teclado USB conectado.

Clics con el ratón



- Clic con el botón izquierdo = **OK**

Puede utilizar la rueda de desplazamiento para desplazarse por las páginas hacia arriba y hacia abajo.

Velocidad del ratón

Para instalar el teclado USB, encienda el televisor y conecte el teclado USB a una de las entradas **USB** del televisor. Cuando el televisor detecte el teclado por primera vez, podrá seleccionar su disposición y probar la selección. Si selecciona en primer lugar un teclado cirílico o griego, podrá seleccionar un teclado latino como secundario.

Para cambiar la disposición del teclado cuando ya se ha seleccionado una:

- 1 - Pulse , seleccione **Ajustes generales** y pulse  (derecha) para acceder al menú.
- 2 - Seleccione **Ajustes del ratón** y, a continuación, pulse **OK** para iniciar la configuración del ratón.

4.13

Unidad flash USB

Puede ver fotos o reproducir vídeos y música desde una unidad flash USB conectada.

Inserte una unidad flash USB en una de las conexiones **USB** del televisor mientras está encendido.



El televisor detecta la unidad flash y abre una lista que muestra su contenido.

Si la lista de contenidos no aparece automáticamente, pulse  **SOURCES** y seleccione **USB**.

Para dejar de ver el contenido de la unidad flash USB, pulse  **EXIT** o seleccione otra actividad.

Para desconectar la unidad flash USB, puede extraerla en cualquier momento.

Ultra HD en USB

Puede ver fotos en resolución Ultra HD desde un dispositivo o unidad flash USB conectados. El televisor reducirá la resolución a Ultra HD si la resolución de la foto es superior.

Para obtener más información sobre cómo ver o reproducir el contenido de una unidad flash USB, en **Ayuda**, pulse  **Palabras clave** y busque **Fotos, vídeos y música**.

4.14

Cámara de fotos

Para ver las fotos almacenadas en su cámara de fotos digital, puede conectar la cámara directamente al televisor.

Utilice una de las conexiones **USB** del televisor para realizar la conexión. Encienda la cámara después de realizar la conexión.

Si la lista de contenidos no aparece automáticamente, pulse  **SOURCES** y seleccione **USB**.

Puede que haya que configurar la cámara para

transferir su contenido con el protocolo de transferencia de imágenes (PTP, del inglés Picture Transfer Protocol). Consulte el manual de usuario de la cámara de fotos digital.

Para obtener más información sobre la visualización de fotos, en **Ayuda**, pulse  **Palabras clave** y busque **Fotos, vídeos y música**.

4.15

Videocámara

HDMI

Para obtener la mejor calidad, utilice un cable HDMI para conectar la videocámara al televisor.

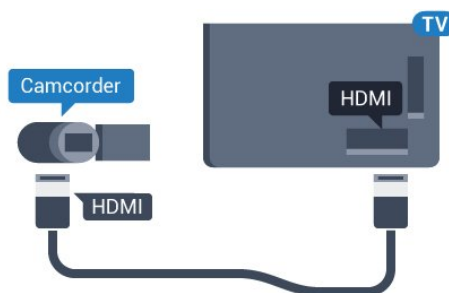

Para la serie 5362

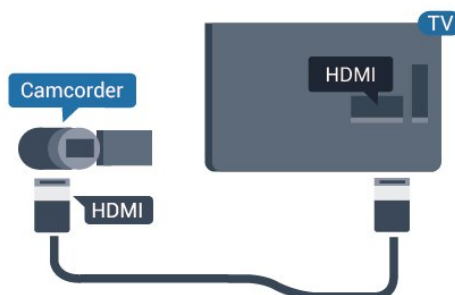

Audio-Vídeo L/R - Euroconector

Puede utilizar una conexión HDMI, YPbPr o SCART para conectar una videocámara. Si la videocámara solo dispone de salida Vídeo (CVBS) y Audio L/R, utilice un adaptador de vídeo y audio L/R a SCART (se vende por separado) para conectarla a la conexión SCART.

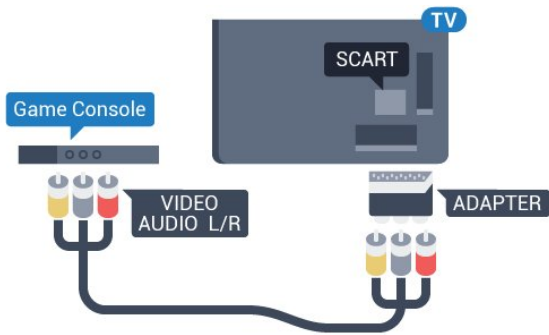

4.16

Ordenador

Conectar

Puede conectar el ordenador al televisor y utilizar el televisor como monitor de PC.

Con HDMI

Utilice un cable HDMI para conectar el ordenador al televisor.

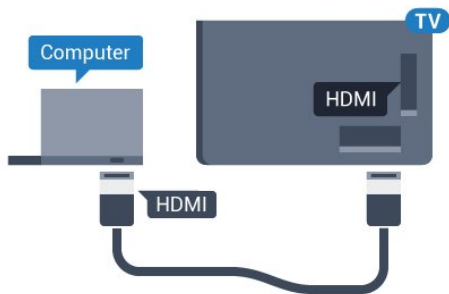

Con DVI a HDMI

También puede utilizar un adaptador de DVI a HDMI (se vende por separado) para conectar el PC a la toma HDMI y un cable de audio L/R (miniconector de 3,5 mm) a la toma AUDIO IN L/R de la parte posterior del televisor.

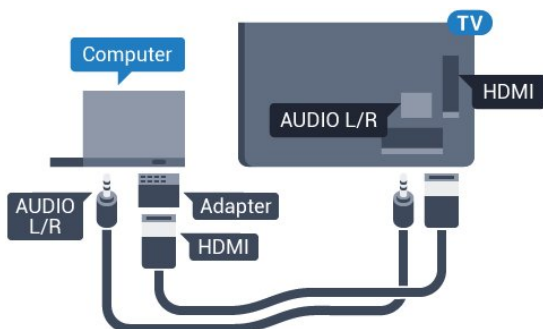

Ajuste idóneo

Si conecta un ordenador, le recomendamos que asigne el nombre de tipo de dispositivo correcto a la conexión en la que va a conectar el ordenador en el Menú de fuentes. Si cambia a **Ordenador** en el Menú de fuentes, el televisor se establecerá en el ajuste óptimo para ordenador automáticamente.

Puede cambiar manualmente el ajuste óptimo a **Apagado** para ver la televisión o **Juego** para jugar a un juego en una consola de juegos conectada (recuerde volver a establecer el ajuste Apagado cuando termine de jugar).

Si cambia a una fuente y modifica el ajuste **Juego u ordenador**, este se almacenará para la fuente seleccionada.

Para configurar el ajuste óptimo del televisor:

- 1 - Pulse **⚙️**, seleccione **Imagen** y pulse **➡️** (derecha) para acceder al menú.
- 2 - Seleccione **Avanzado > Juego u ordenador** y, a continuación, pulse **OK**.
- 3 - Seleccione **Juego** (para juegos) u **Ordenador** (para ver una película).
- 4 - Pulse **⬅️** (izquierda) varias veces si fuera necesario para cerrar el menú.

No olvide **desactivar** el ajuste **Juego u ordenador** cuando termine de jugar.

Encendido y apagado

5.1

Encendido o modo de espera

Antes de encender el televisor, asegúrese de que se ha conectado la red eléctrica al conector **POWER** de la parte posterior del televisor.



Para la serie 5362



Con el televisor en modo de espera, pulse  en el mando a distancia para encender el televisor. También puede pulsar el pequeño botón del joystick en la parte trasera del televisor para encenderlo en caso de no disponer de mando a distancia o de que se hayan agotado las pilas.

Cambio al modo de espera

Para activar el modo de espera en el televisor, pulse  en el mando a distancia. También puede pulsar el pequeño botón del joystick en la parte trasera del televisor.

En el modo de espera, el televisor sigue conectado a la red eléctrica pero consume muy poca energía.

Para apagar el televisor completamente, desenchufe el cable de alimentación de la toma de corriente. Cuando desenchufe el cable de alimentación, tire siempre de la clavija, nunca del cable. Asegúrese de poder acceder sin dificultad a la clavija de alimentación, al cable de alimentación y a la toma de corriente en todo momento.

5.2

Botones del TV

Si ha perdido el mando a distancia o se han agotado las pilas, todavía puede realizar algunas operaciones básicas en el televisor.

Para abrir el menú básico:

1 - Con el televisor encendido, pulse el botón con el símbolo de joystick de la parte posterior del televisor para ver el menú básico.

2 - Pulse izquierda o derecha para seleccionar  Volumen,  Canal o  Fuentes.

Seleccione  Demo para iniciar un vídeo de demostración.

3 - Pulse arriba o abajo para ajustar el volumen o sintonizar el canal siguiente o anterior. Pulse arriba o abajo para desplazarse por la lista de fuentes, incluida la selección del sintonizador. Presione el joystick para iniciar el vídeo de demostración.

4 - El menú desaparecerá automáticamente.

Para poner en el modo de espera el televisor, seleccione  y pulse el botón del joystick.



Para la serie 5362



5.3

Temporizador

Con **Temporizador de desconexión** puede establecer que el televisor cambie automáticamente al modo de espera tras un tiempo preestablecido.

Para ajustar el Temporizador de desconexión:

1 - Pulse , seleccione **Ajustes generales** > **Temporizador** y pulse **OK**.

2 - Con ayuda de la barra deslizante, puede ajustar el tiempo hasta 180 minutos en incrementos de 5 minutos. Si se establece en 0 minutos, el

temporizador de desconexión se apaga. Siempre puede apagar el televisor antes o restablecer el tiempo durante la cuenta atrás.

3 - Pulse  BACK para cerrar el menú.



5.4

Temporizador de desconexión



Si el televisor recibe una señal de TV pero no pulsa un botón del mando a distancia durante 4 horas, el televisor se apaga automáticamente para ahorrar energía. Además, si el televisor no recibe una señal de TV ni un comando del mando a distancia durante 10 minutos, el televisor se apaga automáticamente.

Si usa el televisor como un monitor o emplea un receptor digital (STB) para ver la televisión y no utiliza el mando a distancia del televisor, debería desactivar la desconexión automática.

Para desactivar el temporizador de desconexión...

1 - Pulse , seleccione **Ajustes ecológicos** y pulse  (derecha) para acceder al menú.

2 - Seleccione **Temporizador de desconexión** y pulse **OK**.

3 - Pulse las flechas  (arriba) o  (abajo) para ajustar el valor. El valor **0** desactiva la desconexión automática.

4 - Pulse  (izquierda) varias veces si fuera necesario para cerrar el menú.

Para obtener más información sobre los ajustes ecológicos del televisor, en **Ayuda**, pulse  **Palabras clave** y busque **Ajustes ecológicos**.

Mando a distancia

Descripción de los botones

Parte superior

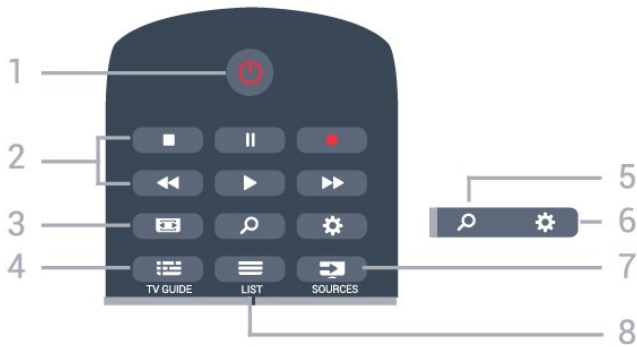

1. En espera/Encendido

Para encender el televisor o volver al modo de espera.

2. Reproducción y grabación

- Reproducir , para iniciar la reproducción.
- Pausa , para realizar una pausa en la reproducción.
- Detener , para detener la reproducción.
- Retroceder , para retroceder.
- Avance rápido , para avanzar.
- Grabar , para iniciar la grabación.

3. Formato de imagen

Para abrir o cerrar el menú de formato de imagen.

4. TV GUIDE

Para abrir o cerrar la Guía de TV.

5 - Buscar

Para abrir la página de búsquedas.

6. Ajustes

Para abrir el menú de configuración.

7. SOURCES

Para abrir el menú de fuentes.

8. LIST

Para abrir o cerrar la lista de canales.

Parte central

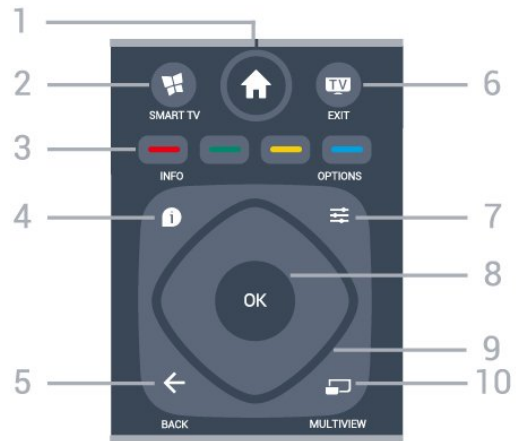

1 - Inicio

Para abrir el menú de inicio.

2. SMART TV

Para abrir la página de inicio de Smart TV.

3 - Botones de colores

Selección directa de opciones. El botón azul abre la Ayuda.

4 - INFO

Para abrir o cerrar la información de los programas.

5. BACK

Para volver al canal seleccionado anteriormente.

Para cerrar un menú sin cambiar ningún ajuste.

Para volver a la página de Internet o a la aplicación anterior.

6. TV EXIT

Para seguir viendo la televisión. Para detener una aplicación interactiva del televisor.

7 - OPTIONS

Para abrir o cerrar el menú de opciones.

8. Botón OK

Para confirmar una selección o ajuste. Para abrir una lista de canales mientras ve la televisión.

9. Flechas/botones de desplazamiento

Para desplazarse hacia arriba, abajo, izquierda o derecha.

10. MULTIVIEW

Para abrir una pantalla pequeña adicional.

Parte inferior

Pilas

Si el televisor no reacciona al pulsar un botón del mando a distancia, es posible que las pilas estén agotadas.

Para sustituir las pilas, abra el compartimento de las pilas, en la parte posterior del mando a distancia.

1 - Deslice la tapa en la dirección que muestra la flecha.

2 - Sustituya las pilas antiguas por 2 pilas AAA-R03-1.5V. Asegúrese de que los extremos + y - de las pilas están alineados correctamente.

3 - Vuelva a colocar la tapa de las pilas y deslícela hasta oír un clic.

Si no va a utilizar el mando a distancia durante un largo período de tiempo, quite las pilas.

Deseche las pilas de forma segura y conforme a las instrucciones al respecto.

Para obtener más información, en [Ayuda](#), pulse **Palabras clave** y busque **Fin de la vida útil**.

Limpieza

El mando a distancia cuenta con un revestimiento resistente a los arañazos.

Para limpiar el mando a distancia, utilice un paño suave humedecido. Nunca utilice sustancias como alcohol, productos químicos o detergentes domésticos en el mando a distancia.



1. NETFLIX

Para abrir la aplicación de Netflix directamente. Con el televisor encendido o desde el modo de espera.

2. Volumen

Para ajustar el nivel volumen.

3. Botones numéricos

Para seleccionar un canal directamente.

4. SUBTITLE

Para activar o desactivar los subtítulos o para mostrarlos automáticamente.

5. Canal

Para cambiar al canal anterior o siguiente de la lista de canales. Para abrir la página siguiente o anterior del teletexto. Para iniciar el capítulo siguiente o anterior de un disco.

6. Silencio

Para silenciar el sonido o restaurarlo.

7. TEXT

Para abrir o cerrar el servicio de teletexto.

Sensor iR

El televisor puede recibir comandos de un mando a distancia que utilice IR (infrarrojos) para enviar los comandos. Si utiliza un mando a distancia de este tipo, asegúrese siempre de apuntar con el mando a distancia al sensor de infrarrojos de la parte frontal del televisor.

⚠ Advertencia

No coloque ningún objeto delante del sensor de infrarrojos del televisor, ya que ello podría bloquear la señal de infrarrojos.

Canales

Instalación de canales

Para obtener más información, en **Ayuda**, pulse **— Palabras clave** y busque **Canal**, **Instalación de antena** o **Canal**, **Instalación de cable**.

Cambio de canal

- Para ver canales de televisión, pulse **TV**. El televisor muestra el último canal de televisión visto.
- También puede pulsar **Inicio** para abrir el menú de inicio, seleccionar **Canales** y pulsar **OK**.
- Para cambiar de canal, pulse **≡ + o ≡ -**. Si conoce el número de canal, introdúzcalo con los botones numéricos. A continuación, pulse **OK** para cambiar a ese canal.
- Para volver al canal que estaba viendo antes, pulse **← BACK**.

Para cambiar a un canal desde una lista de canales

Mientras ve un canal de televisión, pulse **≡ LIST** para abrir la lista de canales.

La lista de canales puede tener varias páginas con canales. Para ver la página anterior o siguiente, pulse **≡ + o ≡ -**.

Para cerrar las listas de canales sin cambiar de canal, pulse **≡ LIST** de nuevo.

Canales de radio

Si está disponible la emisión digital, las emisoras digitales de radio se instalarán también durante la instalación. El procedimiento para cambiar de emisora de radio es idéntico al utilizado para cambiar de canal de televisión.

Listas de canales

Canales favoritos

Puede crear una lista de canales favoritos que contenga los canales que desea ver. Con la lista de canales favoritos seleccionada, solo se verán sus canales favoritos cuando cambie de un canal a otro.

Creación de la lista de canales favoritos

- 1 - Mientras ve un canal de televisión, pulse **≡ LIST** para abrir la lista de canales.
- 2 - Seleccione **Todo** para ver todos los canales.

3 - Seleccione el canal y pulse **—** para marcarlo como favorito.

4 - El canal seleccionado se marca con **★**.

5 - Para terminar, pulse **← BACK**. Los canales se añaden a la lista Favoritos.

Para quitar un canal de la lista de favoritos, seleccione el canal marcado con **★** y, a continuación, pulse **—** de nuevo para desmarcarlo como favorito.

Reordenar

Puede reordenar (cambiar de posición) los canales de la lista de favoritos.

- 1 - En la lista de canales **Favoritos**, resalte el canal cuya posición desea cambiar.
- 2 - Pulse **—**.
- 3 - Seleccione el canal que desee reordenar y pulse **OK**.
- 4 - Pulse los **botones de navegación** para mover el canal seleccionado a otra posición y pulse **OK**.
- 5 - Cuando haya terminado, pulse **TV EXIT** para salir de la lista de canales favoritos.

Puede resaltar otro canal y repetir el proceso.

Vistas de la lista de canales

En las listas de canales puede buscar todos los canales de televisión y las emisoras de radio que estén instalados.

Junto a la lista de canales **Todo**, que contiene todos los canales instalados, puede configurar una lista de **Favoritos**, ver las emisoras de **Radio** instaladas o descubrir los canales recién añadidos en **Nuevo**.

Logotipos de canales

En algunos países, el televisor puede mostrar los logotipos de los canales. Si no desea que los logotipos aparezcan, puede desactivarlos. Para desactivar los logotipos de canales: . . .

- 1 - Pulse **⚙**, seleccione **Ajustes generales > Logotipos de canales** y pulse **OK**.
- 2 - Seleccione **Apagado** y pulse **OK**.
- 3 - Pulse **← BACK** varias veces si fuera necesario para cerrar el menú.



Cambiar nombre de canal

Puede cambiar de nombre canales en la lista de canales.

- 1 - Seleccione de una de las listas de canales el canal al que desea cambiar el nombre.
- 2 - Seleccione el canal al que desea cambiarle el nombre.
- 3 - Pulse **—**.



Puede introducir texto con el teclado del mando a distancia o abrir el teclado en pantalla.

Con el teclado en pantalla



- Para abrir el teclado en pantalla, coloque el cursor en el campo de texto Nombre y pulse **OK**.
- Para eliminar el carácter que hay frente al cursor, pulse **Retroceso** .
- Para introducir un carácter, selecciónelo con los botones de flecha y pulse **OK**.
- Para seleccionar caracteres en mayúscula, pulse .
- Para seleccionar números o caracteres especiales, pulse .
- Cuando haya terminado, pulse **← BACK** para cerrar el teclado en pantalla.
- Para finalizar el cambio de nombre, seleccione **Terminado** y pulse **OK**.

7.4

Selección de un filtro de lista

La lista que seleccione en la lista de canales determinará los canales que se pueden sintonizar con los botones  + y  -.

Para seleccionar una lista de canales. . .

- 1 - Pulse  Inicio , seleccione **Satélite** y pulse **OK**.
- 2 - Pulse  LIST para abrir la lista de canales. Aparece la lista con el canal actual seleccionado.
- 3 - Navegue hacia arriba para seleccionar **Todo** o un filtro de lista.

Las listas Radio o Nuevo solo se muestran cuando hay disponibles emisoras de radio o se encuentran nuevos canales mediante una actualización de canales.



7.5

Visualización de canales

Sintonización de un canal

Para ver canales de televisión, pulse . El televisor muestra el último canal visto.

Cambio de canal

Para cambiar de canal, pulse  + o  -. Si conoce el número de canal, introdúzcalo con los botones numéricos. A continuación, pulse **OK** para cambiar a ese canal inmediatamente.

Canal anterior



Para volver al canal que estaba viendo antes, pulse **← BACK**.

Bloqueo de un canal



Bloqueo y desbloqueo de un canal

Para evitar que los niños vean un canal determinado, puede bloquearlo. Para ver un canal bloqueado, deberá introducir el código PIN de **Bloqueo infantil** de cuatro dígitos. No se pueden bloquear programas de dispositivos conectados.

Para bloquear un canal:

- 1 - Pulse .
- 2 - Pulse **OK** para abrir la lista de canales. Si es necesario, cambie la lista de canales.
- 3 - Seleccione el canal que desee bloquear.
- 4 - Pulse  OPTIONS, seleccione **Bloquear canal** y pulse **OK**.
- 5 - Introduzca el código PIN de cuatro dígitos si el televisor se lo solicita. Un canal bloqueado se marca con un candado .
- 6 - Pulse **←** (izquierda) para retroceder un paso o pulse **← BACK** para cerrar el menú.

Para desbloquear un canal:

- 1 - Pulse .
- 2 - Pulse **OK** para abrir la lista de canales. Si es necesario, cambie la lista de canales.
- 3 - Seleccione el canal que desee desbloquear.
- 4 - Pulse  OPTIONS, seleccione **Desbloquear canal** y pulse **OK**.
- 5 - Introduzca el código PIN de cuatro dígitos si el televisor se lo solicita.
- 6 - Pulse **←** (izquierda) para retroceder un paso o pulse **← BACK** para cerrar el menú.

Si ha bloqueado o desbloqueado canales en una lista de canales, solo tendrá que introducir el código PIN una vez hasta que se cierre la lista de canales.

Para obtener más información, en **Ayuda**, pulse  Palabras clave y busque **Bloqueo infantil**.

Control de padres

Para impedir que los niños vean un programa inadecuado para su edad, puede establecer una clasificación por edades.

Los canales digitales pueden tener sus programas clasificados por edades. Cuando la clasificación por edades de un programa es igual o superior a la edad que ha configurado como clasificación por edades para su hijo, el programa se bloquea. Para ver un programa bloqueado, debe introducir el código de **Control de padres** en primer lugar.

Para establecer una clasificación por edades:

- 1 - Pulse , seleccione **Bloqueo infantil > Control de padres** y pulse **OK**.
- 2 - Introduzca un código de bloqueo infantil de 4

dígitos. Si aún no ha establecido un código, seleccione **Establecer código** en **Bloqueo infantil**. Introduzca un código de bloqueo infantil de 4 dígitos y confirme. Ahora puede establecer una clasificación por edades.

3 - En **Control de padres**, seleccione la edad y pulse **OK**.

4 - Pulse **←** (izquierda) varias veces si fuera necesario para cerrar el menú.

Para desactivar el control de padres, seleccione **Ninguno**. No obstante, en algunos países se debe establecer una clasificación por edades.

Para algunas emisoras y proveedores, el televisor solo bloquea los programas con una clasificación superior. Se establece una clasificación por edades para todos los canales.

Opciones de canal

Apertura de opciones

Mientras ve un canal, puede configurar algunas opciones.

Dependiendo del tipo de canal que esté viendo (analógico o digital) o en función de los ajustes del televisor, puede haber opciones disponibles.

Para abrir el menú de opciones:

- 1 - Mientras ve un canal, pulse **≡** **OPTIONS**.
- 2 - Vuelva a pulsar **≡** **OPTIONS** para cerrarlo.

Acceso universal

En **Ayuda**, pulse **—** **Palabras clave** y busque **Acceso universal** para obtener más información.

Selección de vídeo

Los canales de televisión digital le ofrecen varias señales de vídeo (emisiones multicanal), distintos ángulos de cámara para una misma imagen o diferentes programas en un mismo canal de televisión. En el televisor se mostrará un mensaje cuando estos canales estén disponibles.

Subtítulos

Activar

Para activar los subtítulos, pulse **SUBTITLE**.

Puede alternar entre **Subtítulos activados** o **Subtítulos desactivados**. También

puede seleccionar **Automático**.

Automático

Si la información de idioma forma parte de la emisión digital y el programa emitido no está en su idioma (el idioma ajustado en el televisor), la televisión puede mostrar subtítulos automáticamente en uno de los idiomas de subtítulos preferidos. Uno de estos idiomas de subtítulos también debe formar parte de la emisión.

Puede seleccionar sus idiomas de subtítulos preferidos en **Idioma subtítulos**.

Subtítulos del teletexto

Si sintoniza un canal analógico, es necesario activar los subtítulos para cada canal manualmente.

1 - Cambie a un canal y pulse **TEXT** para abrir el teletexto.

2 - Introduzca el número de página de los subtítulos, normalmente **888**.

3 - Vuelva a pulsar **TEXT** para cerrar el teletexto.

Si selecciona **Encendido** en el menú de subtítulos mientras ve el canal analógico, se mostrarán los subtítulos si están disponibles.

Para saber si un canal es analógico o digital, cambie al canal y pulse **i** **INFO**.

Idioma de subtítulos

Idiomas de subtítulos preferidos

Una emisión digital puede ofrecer varios idiomas de subtítulos para un programa. Puede ajustar los idiomas principal y secundario que prefiera para los subtítulos. Si hay disponibles subtítulos en uno de esos idiomas, el televisor los mostrará.

Para ajustar los idiomas de subtítulos principal y secundario:

- 1 - Pulse **⚙**, seleccione **Ajustes generales** > **Idiomas** > **Idioma de subtítulos principal** o **Idioma de subtítulos secundario**.
- 2 - Seleccione el idioma que necesite y pulse **OK**.
- 3 - Pulse **←** (izquierda) para retroceder un paso o pulse **←** **BACK** para cerrar el menú.

Selección de un idioma de subtítulos

Si no hay disponible ninguno de los idiomas preferidos para los subtítulos, puede seleccionar otro idioma que esté disponible. Si no hay idiomas de subtítulos disponibles, no puede seleccionar esta opción.

Para seleccionar un idioma de subtítulos si ninguno

de los idiomas preferidos está disponible:

- 1 - Pulse **≡** **OPTIONS** .
- 2 - Seleccione **Idioma subtítulos** y, a continuación, uno de los idiomas para usar en los subtítulos temporalmente.

Idioma de audio

Idioma de audio preferido

Una emisión digital puede ofrecer varios idiomas de audio para un programa. Puede ajustar idiomas de audio principal y secundario. Si el audio está disponible en uno de estos idiomas, el televisor cambiará a ese idioma.

Para ajustar los idiomas de audio principal y secundario:

- 1 - Pulse **⚙**, seleccione **Ajustes generales** y seleccione **Idiomas > Idioma de audio principal** o **Idioma de audio secundario**.
- 2 - Seleccione el idioma que necesite y pulse **OK**.
- 3 - Pulse **⬅** (izquierda) para retroceder un paso o pulse **⬅** **BACK** para cerrar el menú.

Selección de un idioma de audio

Si no hay disponible ninguno de los idiomas de audio preferidos, puede seleccionar otro idioma que esté disponible. Si no hay idiomas de audio disponibles, no puede seleccionar esta opción.

Para seleccionar un idioma de audio si ninguno de los idiomas preferidos está disponible:

- 1 - Pulse **≡** **OPTIONS** .
- 2 - Seleccione **Idioma de audio** y, a continuación, uno de los idiomas de audio para usarlo temporalmente.

Dual I-II

Esta opción estará disponible cuando una señal de audio contenga dos idiomas de audio pero uno de ellos, o ambos, no tengan indicación de idioma.

Interfaz común

Si ha instalado un CAM en una de las ranuras de interfaz común, puede ver información del CAM y del proveedor o hacer ajustes relacionados con el CAM.

Para ver la información del CAM:

- 1 - Pulse **📺** **SOURCES**.
- 2 - Seleccione el tipo de canal para el que está utilizando el CAM para **Ver la televisión**.
- 3 - Pulse **≡** **OPTIONS** y seleccione **Interfaz**

común.

- 4 - Seleccione la ranura de interfaz común correcta y pulse **➤** (derecha).
- 5 - Seleccione el proveedor de televisión del CAM y pulse **OK**. Las siguientes pantallas proceden del proveedor de televisión.

HbbTV en este canal

Si desea impedir el acceso a las páginas de HbbTV en un canal específico, puede bloquear las páginas de HbbTV solo para ese canal.

- 1 - Sintonice el canal para el que desea bloquear las páginas de HbbTV.
- 2 - Pulse **≡** **OPTIONS**, seleccione **HbbTV en este canal** y pulse **➤** (derecha).
- 3 - Seleccione **Apagado** y pulse **OK**.
- 4 - Pulse **⬅** (izquierda) para retroceder un paso o pulse **⬅** **BACK** para cerrar el menú.

Para bloquear completamente HbbTV en televisor:

- 1 - Pulse **⚙** y seleccione **Ajustes generales > HbbTV**.
- 2 - Seleccione **Apagado** y pulse **OK**.
- 3 - Pulse **⬅** (izquierda) para retroceder un paso o pulse **⬅** **BACK** para cerrar el menú.

Aplicaciones MHP

Active o desactive las aplicaciones MHP.

Mono/estéreo

Puede cambiar el sonido de un canal analógico a mono o estéreo.

Para cambiar a mono o estéreo:

- 1 - Sintonice un canal analógico.
- 2 - Pulse **≡** **OPTIONS**, seleccione **Mono/estéreo** y pulse **➤** (derecha).
- 3 - Seleccione **Mono** o **Estéreo** y pulse **OK**.
- 4 - Pulse **⬅** (izquierda) para retroceder un paso o pulse **⬅** **BACK** para cerrar el menú.

Estado

Seleccione **Estado** para obtener información técnica sobre el canal (si es analógico o digital) o el dispositivo conectado que esté visualizando.

Compartir

Permite al usuario comunicar su actividad en las redes sociales (por ejemplo, Twitter o por correo electrónico).

Teletexto

Páginas del teletexto

Para abrir el teletexto, pulse **TEXT** mientras ve un canal de televisión.

Para cerrarlo, vuelva a pulsar **TEXT**.

Seleccionar una página de teletexto

Para seleccionar una página: . . .

- 1 - Introduzca el número de página con los botones numéricos.
- 2 - Utilice los botones de flecha para desplazarse.
- 3 - Pulse un botón de color para seleccionar una de las secciones codificadas por colores que figuran en la parte inferior de la pantalla.

Subpáginas del teletexto

Una página de teletexto puede contener varias subpáginas, cuyo número se muestra junto al de la página principal, separado por una barra.

Para seleccionar una subpágina, pulse **< 0 >**.

T.O.P. Páginas del teletexto

Algunas emisoras ofrecen teletexto T.O.P.

Para abrir páginas de teletexto T.O.P. desde el teletexto, pulse **≡ OPTIONS** y seleccione **Resumen T.O.P.**.

Opciones del teletexto

En el teletexto, pulse **≡ OPTIONS** para seleccionar las siguientes opciones:

- **Congelar página**

Para detener la rotación automática de subpáginas.

- **Pantalla dual/Pantalla completa**

Para mostrar el canal de televisión y el teletexto a la vez.

- **Resumen T.O.P.**

Para abrir páginas de teletexto T.O.P. T.O.P.

- **Ampliar**

Para ampliar la página de teletexto y facilitar la lectura.

- **Mostrar**

Para mostrar información oculta en una página.

- **Recorrer subpáginas**

Para recorrer subpáginas si están disponibles.

- **Idioma**

Para cambiar el grupo de caracteres que utiliza el teletexto y mostrarlo correctamente.

- **Teletexto 2.5**

Para activar el teletexto 2.5, con más colores y mejores gráficos.

Configuración del teletexto

Idioma del teletexto

Algunos centros emisores de televisión digitales tienen disponibles varios idiomas de teletexto. Para ajustar los idiomas principal y secundario del teletexto: . . .

1 - Pulse **⚙**, seleccione **Ajustes generales** y pulse **>** (derecha) para acceder al menú.

2 - Seleccione **Idioma > Idioma de teletexto principal** o **Idioma de teletexto secundario** y pulse **OK**.

3 - Seleccione los idiomas que prefiera para el teletexto.

4 - Pulse **<** (izquierda) varias veces si fuera necesario para cerrar el menú.

Teletexto 2.5

Teletexto 2.5, disponible en determinados canales, ofrece más colores y mejores gráficos. Teletexto 2.5 está activado como ajuste de fábrica estándar.

Para apagar Teletexto 2.5:

1 - Pulse **TEXT**.

2 - Con el teletexto en pantalla, pulse **≡ OPTIONS**.

3 - Seleccione **Teletexto 2.5 > Apagado**.

4 - Pulse **<** (izquierda) varias veces si fuera necesario para cerrar el menú.

Televisión interactiva

Acerca de iTV

Con la televisión interactiva, algunas emisoras digitales combinan su programación habitual con páginas de información o entretenimiento. En algunas páginas podrá responder a un programa, votar, realizar compras en línea o pagar por ver un programa de vídeo a la carta.

HbbTV, MHEG, etc. . .

Las emisoras utilizan diversos sistemas de televisión interactiva: HbbTV (del inglés, Hybrid Broadcast Broadband TV; televisión híbrida de radiodifusión y banda ancha) o iTV (del inglés, Interactive TV - MHEG; televisión interactiva). A veces se denomina a la televisión interactiva como MHEG o botón rojo. Pero cada sistema es distinto.

Visite el sitio web de las emisoras para obtener más información.

Qué necesita

La televisión interactiva está disponible únicamente en canales de televisión digital. Para disfrutar de todas las ventajas de la televisión interactiva, necesita disponer de una conexión a Internet de alta velocidad (banda ancha) en el televisor.

HbbTV

Si un canal de televisión ofrece páginas de HbbTV, primero debe activar la función HbbTV en los ajustes del televisor para ver las páginas.

1 - Pulse , seleccione **Ajustes generales** > **Avanzado** > **HbbTV** y pulse **OK**.

2 - Seleccione **Encendido**.

3 - Pulse  (izquierda) varias veces si fuera necesario para cerrar el menú.

Si desea impedir el acceso a las páginas de HbbTV en un canal específico, puede bloquear las páginas de HbbTV solo para ese canal.

1 - Sintonice el canal para el que desea bloquear las páginas de HbbTV.

2 - Pulse  **OPTIONS** y seleccione **HbbTV** en este canal.

3 - Seleccione **Apagado**.



Uso de la televisión interactiva

Apertura de páginas de iTV

La mayoría de los canales que ofrecen HbbTV o iTV le invitan a pulsar el botón  (rojo) o el botón **OK** para abrir su programa interactivo.

Desplazamiento por las páginas de iTV

Puede utilizar las flechas y los botones de colores, los números y el botón  **BACK** para desplazarse por las páginas de iTV.

Puede utilizar los botones  (Reproducir),  (Pausa) y  (Detener) para ver vídeos en las páginas de iTV.

Texto digital (solo Reino Unido)

Para abrir el teletexto digital, pulse **TEXT**. Para cerrarlo, pulse  **BACK**.

Cierre de páginas de iTV

La mayoría de las páginas de iTV le informan sobre qué botón debe emplear para cerrarlas.

Para forzar el cierre de una página de iTV, cambie al canal siguiente y pulse  **BACK**.

Acerca de la televisión interactiva

Con la televisión interactiva, algunas emisoras digitales combinan su programación habitual con páginas de información o entretenimiento.

Nota:

- No puede descargar archivos en su televisor con esta función.
- No todos los programas, anuncios y funciones incluyen subtítulos ocultos.
- No es posible responder al contenido digital.

Visite el sitio web de las emisoras para obtener más información.

Guía de TV

8.1

Qué necesita

Con la guía de televisión puede ver una lista de los programas de televisión actuales y programados de sus canales. En función de la procedencia de la información (datos) de la guía de televisión, se mostrarán canales analógicos y digitales o solo canales digitales. No todos los canales disponen de información en la guía de televisión.

El televisor puede recopilar la información de la guía de televisión para los canales que están instalados. El televisor no puede recopilar la información de la guía de televisión para los canales que se visualizan desde un receptor o decodificador digital.

8.2

Datos de la guía de televisión

La guía de televisión recibe información (datos) de las emisoras o de Internet. En algunas regiones y para algunos canales, puede que no esté disponible la información de la guía de televisión. El televisor puede recopilar la información de la guía de televisión para los canales que están instalados. El televisor no puede recopilar la información de la guía de televisión para los canales que se visualizan desde un receptor o decodificador digital.



El televisor se suministra con la información establecida en la opción **Desde la emisora**.

Si la información de la guía de televisión proviene de Internet, la guía de televisión incluirá también una lista de canales analógicos junto a los canales digitales. El menú de la guía de televisión muestra también una pequeña pantalla con el canal actual.

Desde Internet

Si el televisor está conectado a Internet, puede ajustarlo para que reciba la información de la guía de televisión de Internet.

Para ajustar la información de la guía de televisión:

- 1 - Pulse , seleccione **Ajustes generales** > **Guía de TV** > **Desde la red** y pulse OK.
- 2 - Pulse  (izquierda) varias veces si fuera necesario para cerrar el menú.

De forma alternativa, puede acceder a la **Guía de TV** a través de **Servicios**.

Grabaciones perdidas

Si algunas grabaciones parecen haber desaparecido

de la lista de grabaciones, puede que la información (datos) de la guía de televisión haya cambiado. Las grabaciones realizadas con la configuración **Desde la emisora** desaparecen de la lista si cambia a la configuración a **Desde Internet** o viceversa. Puede que el televisor haya cambiado automáticamente a **Desde Internet**.

Para que las grabaciones estén disponibles en la lista de grabaciones, cambie a la configuración que seleccionó al realizarlas.

8.3

Uso de la guía de televisión

Apertura de la guía de televisión

Para abrir la guía de televisión, pulse  **TV GUIDE**. La guía de TV muestra los canales del sintonizador seleccionado.

Vuelva a pulsar  **TV GUIDE** para cerrarla.

La primera vez que abra la guía de televisión, el televisor buscará en todos los canales de televisión información sobre los programas. Este proceso puede llevar unos minutos. Los datos de la guía de TV se almacenan en el televisor.

Sintonización de programas

Desde Guía de TV, puede cambiar a un programa en emisión en ese momento.

Para cambiar al programa (canal), seleccione el programa y pulse OK.

Visualización de la información del programa

Para consultar la información del programa seleccionado:

- 1 - Pulse  **INFO**.
- 2 - Pulse  **BACK** para salir.

Cambiar día

La guía de televisión puede mostrar los programas programados para los siguientes días (máximo 8 días).

Si la información de la guía de televisión proviene de la emisora, puede pulsar  + para ver la programación de uno de los días siguientes.

Pulse  - para volver al día anterior.

También puede pulsar  **OPTIONS** y seleccionar **Cambiar día**.

Seleccione **Día anterior**, **Hoy** o **Día siguiente** y pulse **OK** para seleccionar el día de la programación.

La guía de televisión puede mostrar los programas programados para los siguientes días (máximo 8 días).

Si la información de la guía de televisión proviene de la emisora, puede pulsar **≡ +** para ver la programación de uno de los días siguientes. Pulse **≡ -** para volver al día anterior.

Para cambiar el día:

- 1 - Pulse **≡ TV GUIDE**.
- 2 - Pulse **≡ OPTIONS**.
- 3 - Seleccione **Cambiar día**, seleccione **Día anterior**, **Hoy** o **Día siguiente** y pulse **OK**.
- 4 - Pulse **← BACK** para cerrar el menú.

- 1 - Pulse **≡ TV GUIDE** y seleccione un programa que se vaya a emitir o que se esté emitiendo.
- 2 - Pulse el botón de color **■ Grabar**.
- 3 - Pulse **← BACK** para cerrar el menú.

Para cancelar una grabación:

- 1 - Pulse **≡ TV GUIDE** y seleccione el programa que iba a grabar.
- 2 - Pulse el botón **■ Borrar grabación**.
- 3 - Pulse **← BACK** para cerrar el menú.

Ajuste de un recordatorio

Puede ajustar recordatorios para que le avisen del inicio de un programa mediante un mensaje en pantalla.

- Para establecer un recordatorio, seleccione el programa en la programación y pulse **■** para **Establecer recordatorio**. El programa se marcará con un reloj.
- Para cancelar el recordatorio, pulse **■** para **Borrar recordatorio**.
- Para ver una lista de todos los recordatorios establecidos, pulse **≡ OPTIONS** y seleccione **Todos los recordatorios**.

Buscar por género

Si hay información disponible, puede buscar los programas programados por género, como películas, deportes, etc.

Para buscar programas por género:

- 1 - Pulse **≡ TV GUIDE**.
- 2 - Pulse **≡ OPTIONS**.
- 3 - Seleccione **Buscar por género** y pulse **OK**.
- 4 - Seleccione el género que desee y pulse **OK**. Se mostrará una lista con los programas encontrados.
- 5 - Puede establecer recordatorios o programar la grabación de un programa seleccionado.
- 6 - Pulse **← BACK** para cerrar el menú.

Programar una grabación

Puede programar una grabación en la guía de TV*.

Para ver la lista de grabaciones, pulse **■ Grabaciones**, los programas que haya configurado para grabarse se marcan con un **●** (punto rojo) delante del nombre del programa.

Para grabar un programa:

Grabación y Pause TV

Grabación

Qué necesita

Se puede grabar una emisión de televisión digital y verla más tarde.

Para grabar un programa de televisión necesita:

- Una unidad de disco duro USB formateada en este televisor
- Tener canales de televisión digital instalados en el televisor
- Recibir información sobre el canal de la guía de televisión en pantalla
- Un ajuste de reloj fiable. Si restablece el reloj del televisor manualmente, las grabaciones pueden fallar.

No es posible grabar si se está utilizando Pause TV.

Algunos proveedores de televisión digital no permiten la grabación de los canales.

Para obtener más información sobre la instalación de una unidad de disco duro USB, en **Ayuda**, pulse **— Palabras clave** y busque **Unidad de disco duro USB, instalación**.

Nota:

La función de grabación solo está disponible para emisiones de televisión digital. No es posible grabar contenido de dispositivos externos (p. ej., HDMI).

Grabación de un programa

Grabar ahora

Para grabar el programa que está viendo en ese momento, pulse **● (Grabar)** en el mando a distancia. La grabación se iniciará inmediatamente.

Para detener la grabación, pulse **■ (Detener)**.

Si hay datos de la guía de TV disponibles, el programa que está viendo se grabará desde el momento en que pulse el botón de grabación hasta que termine el programa.

- Si recibe la información de la guía de televisión de Internet, puede ajustar la hora de finalización de la grabación en la ventana emergente antes de confirmar la grabación.
- Si recibe la información de la guía de televisión de la emisora, la grabación comienza inmediatamente.

Puede ajustar la hora de finalización de la grabación en la lista de grabaciones.

Programación de una grabación

Puede programar la grabación de un programa que se emitirá ese mismo día o varios días más tarde (como máximo 8 días después).

1 - Para programar una grabación, pulse **☰ Guía de TV**.

En la página Guía de televisión, seleccione el canal y el programa que desea grabar.

Puede introducir el número de canal para saltar a ese canal en la lista.

Pulse **➤ (derecha)** o **➤ (izquierda)** para desplazarse por los programas de un canal.

Para cambiar la fecha de la lista,

pulse **☰ OPTIONS** y seleccione **Cambiar día**. En la lista, seleccione el día que desee y pulse **OK**. Si la guía de televisión procede de Internet, puede seleccionar la fecha en la parte superior de la página y pulsar **OK**.

2 - Con el programa resaltado, pulse **— Grabar**. El televisor añade un cierto tiempo al final del programa. Puede añadir más si lo necesita.

3 - Seleccione **Programar** y pulse **OK**. La grabación del programa queda programada. Si las grabaciones programadas se solapan, aparecerá un aviso automáticamente.

Si desea grabar un programa mientras esté ausente, recuerde dejar el televisor en modo de espera y la unidad de disco duro USB encendida.

Lista de grabaciones

Para ver la lista de grabaciones y las grabaciones programadas, pulse **🏠 Inicio**, seleccione **Servicios > 📺 Grabaciones** y pulse **OK**.

En esta lista, puede seleccionar la grabación que desee ver, quitar programas grabados, ajustar la hora de finalización de una grabación en curso o comprobar el espacio libre en disco. En esta lista, si la guía de televisión procede de Internet, también puede programar una grabación para la que podrá establecer las horas de inicio y finalización, así como una grabación no vinculada a un programa. Para ajustar una grabación con hora, seleccione **Grabación programada** en la parte superior de la página y pulse **OK**. Seleccione el canal, la fecha y el intervalo de tiempo. Para confirmar la grabación, seleccione **Programar** y pulse **OK**.

Eliminación de una grabación programada

Seleccione la grabación programada, pulse **— Quitar** y pulse **OK**.

Datos específicos

- Mientras graba un programa, puede ver un programa que haya grabado anteriormente.
- Mientras graba, no puede cambiar de canal de televisión.
- Durante una grabación, no puede poner en pausa la emisión de televisión.
- Para grabar, las emisoras necesitan un ajuste de reloj fiable. Si restablece el reloj del televisor manualmente, las grabaciones pueden fallar.
- La audiodescripción (comentarios) para personas con deficiencias visuales no se puede grabar.
- Puede grabar los subtítulos digitales (DVB) del canal, pero no puede grabar los subtítulos que provienen de los servicios de teletexto. Para comprobar si hay subtítulos digitales (DVB) disponibles, cambie al canal de televisión y pulse **≡** **OPTIONS**, seleccione **Idioma subtítulos** para abrir la lista de subtítulos. Solo puede grabar los idiomas de subtítulos que van precedidos del icono **DVB**.

Ver una grabación

Para ver una grabación: . .

- 1 - Pulse **Inicio**, seleccione **Servicios** > **Grabaciones** y pulse **OK**.
- 2 - En la lista, seleccione la grabación y pulse **▶** (Reproducir) para iniciar la reproducción. Puede utilizar los botones **▶▶** (Avanzar), **◀◀** (Rebob.), **||** (Pausa) o **■** (Parar) del mando a distancia.

Grabación caducada

Los centros emisores pueden limitar el número de días durante los cuales se puede ver una grabación. Las grabaciones de la lista pueden mostrar el número de días que quedan antes de que expiren.

Grabaciones fallidas

Si el centro emisor impide que se lleve a cabo una grabación programada o si la descarga se interrumpe, la grabación se marca como **Error**.

Eliminación de una grabación

Para eliminar una grabación realizada, selecciónela en la lista, pulse **■** **Quitar** y pulse **OK**.

Para obtener más información, pulse **■** **Palabras clave** y busque **Grabación de un programa**.

9.2

Pausar televisión

Puede hacer una pausa en una emisión de televisión y seguir viéndola más tarde. Solo los canales de televisión digital se pueden poner en pausa. Debe conectar una unidad de disco duro USB para almacenar en búfer la emisión. Puede poner en pausa una emisión durante 90 minutos como máximo.

Para obtener más información, pulse **■** **Palabras clave** y busque **Unidad de disco duro USB**.

Pausa o reanudación de una emisión

Para poner en pausa una emisión, pulse **||** (Pausa). Aparece una barra de progreso brevemente en la pantalla.

Para mostrar la barra de progreso, vuelva a pulsar **||** (Pausa) de nuevo.

Para continuar la emisión, pulse **▶** (Reproducir). El icono de la pantalla indica que está viendo una emisión en pausa.

Cómo volver a la emisión de televisión real

Para volver a la emisión de televisión real, pulse **■** (Detener).

Una vez que cambia a un canal digital, la unidad de disco duro USB comienza a almacenar en búfer la emisión. Cuando cambia a otro canal digital, la emisión del nuevo canal se almacena en búfer y la del canal anterior se borra. Cuando cambia a un dispositivo conectado (como un reproductor de Blu-ray Disc o receptor digital) la unidad de disco duro USB deja de almacenar en búfer y la emisión se borra. La emisión también se borra al poner el televisor en modo de espera.

Mientras se graba un programa en la unidad de disco duro USB, no se puede utilizar la función de pausa de la emisión.

Reproducción instantánea

Mientras ve la emisión de un canal de televisión digital, puede reproducir la emisión fácilmente al instante.

Para reproducir los últimos 10 segundos de una emisión, pulse **||** (Pausa) y, a continuación, **◀** (Izquierda).

Puede pulsar **◀** varias veces hasta que alcance el comienzo de la emisión almacenada en búfer o el intervalo de tiempo máximo.

Barra de progreso

Con la barra de progreso en pantalla, pulse **◀◀** (Rebobinar) o pulse **▶▶** (Avanzar) para seleccionar el punto desde donde desea comenzar la visualización de la emisión en pausa. Pulse estos botones varias veces para cambiar la velocidad.

Menú Inicio

10.1

Acerca del menú Inicio

Canales

Esta fila contiene todos los canales.

Fuentes

Esta fila contiene las fuentes disponibles en este televisor.

Servicios

Esta fila contiene las funciones del televisor que están disponibles para el usuario.

Configuración rápida

Esta fila contiene los ajustes que están disponibles para el usuario.

10.2

Apertura del menú de inicio

Para acceder al menú de inicio y abrir un elemento:

- 1 - Pulse **Inicio** .
- 2 - Seleccione un elemento y pulse **OK** para abrirlo o iniciarlo.
- 3 - Pulse **BACK** para cerrar el menú de inicio sin iniciar nada.

Servicios

Smart TV

Abre la página de Smart TV.

Guía de televisión

Para obtener más información, en **Ayuda**, pulse **— Palabras clave** y busque **Guía de TV**.

Grabación

Para obtener más información, en **Ayuda**, pulse **— Palabras clave** y busque **Grabación**.

Canal

Permite visualizar la lista de canales.

Actualizar software

Para obtener más información, en **Ayuda**, pulse **— Palabras clave** y busque **Actualizar software**.

Menú de demostración

Permite ver el menú de demostración de este televisor.

Ayuda

Abre la página Ayuda.

Netflix

Si tiene una suscripción a Netflix, puede disfrutar de Netflix en este televisor. El televisor deberá estar conectado a Internet.

Para abrir Netflix, pulse **NETFLIX** para abrir la aplicación Netflix. Puede abrir Netflix inmediatamente desde un televisor en modo de espera.

www.netflix.com



Fuentes

13.1

Cambio a un dispositivo

En la lista de fuentes, puede cambiar a cualquiera de los dispositivos conectados. Puede cambiar a un sintonizador para ver la televisión, abrir el contenido de una unidad flash USB conectada o ver las grabaciones que ha realizado en una unidad de disco duro USB conectada. Puede cambiar a los dispositivos conectados para ver sus programas, a un receptor digital o a un reproductor de Blu-ray Disc.

Para cambiar a un dispositivo conectado:

- 1 - Pulse  SOURCES para abrir el menú de fuentes.
- 2 - Seleccione uno de los elementos de la lista de fuentes y pulse **OK**. El televisor mostrará el programa o el contenido del dispositivo.
- 3 - Pulse  SOURCES de nuevo para cerrar el menú.

Reproducción de un solo toque

Con el televisor en modo de espera, puede cambiar a un reproductor de discos con el mando a distancia del televisor.



Para encender tanto el reproductor de discos como el televisor desde el modo de espera e iniciar la reproducción del disco inmediatamente, pulse  (reproducir) en el mando a distancia del televisor. El dispositivo debe estar conectado con un cable HDMI y tanto el televisor como el dispositivo deben tener activada la opción HDMI CEC.

13.2

Opciones de una entrada de TV

Algunos dispositivos de entrada de TV cuentan con ajustes específicos.

Para establecer las opciones de una entrada de TV específica:

- 1 - Pulse  SOURCES.
- 2 - Seleccione la entrada de TV y pulse **OK**.
- 3 - Pulse  OPTIONS. Aquí puede establecer las opciones de la entrada de TV seleccionada.
- 4 - Pulse  OPTIONS de nuevo para cerrar el menú de opciones.

Opciones posibles:

Controles

Con esta opción puede controlar el dispositivo



conectado con el mando a distancia del televisor. El dispositivo debe estar conectado con un cable HDMI y tanto el televisor como el dispositivo deben tener activada la opción HDMI CEC.

Información del dispositivo

Abra esta opción para ver información del dispositivo conectado.

13.3

Buscar conexiones

Para volver a explorar las conexiones y actualizar el menú Fuentes, pulse  Explorar conexiones. (Si está disponible el botón  en la parte inferior de la pantalla).

13.4



Juego u ordenador

El tipo de dispositivo determina los estilos de imagen y sonido, los valores de resolución y otros datos específicos. No tiene que preocuparse por los ajustes óptimos.

Para algunos dispositivos, el tipo de dispositivo no está tan claro. Una consola de juegos puede tener un reproductor de Blu-ray Disc integrado y el tipo se establece en Reproductor Blu-ray Disc porque se utiliza como reproductor de discos la mayoría de las veces. Para este tipo de dispositivos, puede cambiar temporalmente al ajuste óptimo para juegos. O también puede cambiar al ajuste óptimo para un ordenador conectado.

Solo puede utilizar el ajuste **Juego u ordenador** al cambiar a un dispositivo conectado en el menú de fuentes. El ajuste **Juego u ordenador** se almacena para el dispositivo seleccionado.

Para cambiar al ajuste óptimo para juegos u ordenador manualmente:

- 1 - Pulse , seleccione **Imagen > Avanzado** y pulse **OK**.
- 2 - Seleccione **Juego u ordenador** y, a continuación, pulse **OK**.
- 3 - Seleccione **Juego, Ordenador** o **Apagado**.
- 4 - Pulse  (izquierda) para retroceder un paso o pulse  BACK para cerrar el menú.

Recuerde volver a establecer este ajuste en **Apagado** cuando termine de jugar.





Vídeos, fotos y música

Desde un dispositivo USB

Puede ver fotos o reproducir vídeos y música desde una unidad flash USB o unidad de disco duro USB conectada.

Con el televisor encendido, conecte una unidad flash USB o un disco duro USB a una de las conexiones USB. El televisor detecta el dispositivo y muestra una lista de los archivos multimedia.

Si la lista de archivos no aparece automáticamente:

- 1 - Pulse  SOURCES, seleccione  USB y pulse OK.
- 2 - Seleccione  Dispositivos USB y pulse  (derecha) para seleccionar el dispositivo USB que necesite.
- 3 - Puede explorar los archivos de la estructura de carpetas que tenga organizada en la unidad.
- 4 - Para detener la reproducción de vídeo, fotos y música, pulse  EXIT.

Advertencia

Si intenta realizar una pausa o grabar un programa con una unidad de disco duro USB conectada, el televisor le pedirá que formatee la unidad de disco duro USB. El formateo eliminará todos los archivos actuales que haya en la unidad de disco duro USB.

Desde un ordenador

Si el televisor y el ordenador están en la misma red, el televisor puede explorar y reproducir los archivos almacenados en el ordenador.

En el ordenador, debe instalar un software de servidor de medios como Twonky™ para compartir los archivos con el televisor. El televisor muestra los archivos y las carpetas tal y como están organizados en el ordenador.

Para explorar los archivos del ordenador, pulse  SOURCES , seleccione Examinar red y pulse OK.

Barra de menús y ordenación

Con un dispositivo USB conectado, el televisor ordena los archivos por tipo. Desplácese a la barra de menús y seleccione el tipo de archivo que está buscando.

Si busca los archivos en un ordenador, solo podrá buscar los archivos y carpetas tal y como estén organizados en el ordenador.

La barra de menús

Desplácese a la barra de menús y seleccione el tipo de archivo que desea ver o reproducir.

Seleccione **Fotos** , **Música** , **Películas** o **Vídeos** . También puede abrir la vista  **Carpetas** y explorar las carpetas para buscar un archivo.

Ordenar









Para explorar las fotos por fecha, mes, año o alfabéticamente por nombre, pulse  **Ordenar** .

Para explorar la música por álbum, artista, género o alfabéticamente por nombre, pulse **Ordenar**  .

Los vídeos se almacenan alfabéticamente.

Reproducción de vídeos

Reproducción de vídeos

- Para reproducir un vídeo, seleccione **Películas** o **Vídeos** en la barra de menús, seleccione un vídeo y pulse OK.
- Si hay más vídeos en la misma carpeta, pulse **Reproducir todo**  para reproducirlos todos.
- Para desplazarse al vídeo anterior o siguiente, pulse  + o  - .
- Para realizar una pausa en el vídeo, pulse OK. Pulse OK de nuevo para continuar.
- Para saltar 10 segundos hacia delante o hacia atrás en un vídeo, pulse  o .
- Para retroceder o avanzar rápidamente, pulse  o . Pulse los botones varias veces para aumentar la velocidad: x2, x4, x8, x16 y x32.
- Para detener la reproducción de vídeo, pulse  (Detener).

Información

Para ver la información del vídeo (posición del cursor de reproducción, duración, título, fecha, etc.), selecciónelo y pulse  **INFO** . Vuelva a pulsar para ocultar la información.

Opciones de vídeo

Durante la reproducción de un vídeo, pulse  OPTIONS para:

- **Subtítulos:** si están disponibles, puede ajustar los subtítulos en **Encendido**, **Apagado** o **Encendido si no hay sonido**.
- **Aleatorio:** muestra los archivos en orden aleatorio.
- **Repetir:** reproduce todos los vídeos de la carpeta una sola vez o de forma continua.

14.5

Visualización de fotos

Visualización de fotos

Para ver fotos, seleccione **Fotos** en la barra de menús, seleccione la miniatura de una foto y pulse **OK**.

Si hay varias fotos en la misma carpeta, seleccione una foto y pulse  **Secuencia de diapositivas** para iniciar una secuencia de diapositivas de todas las fotos de esta carpeta.

Para desplazarse a la foto anterior o siguiente, pulse  + o  - .

Para detener la secuencia de diapositivas o cerrar la foto, pulse  (Parar).

Información





Para ver la información de una foto (tamaño, fecha de creación, ruta del archivo, etc.), selecciónela y pulse  **INFO** .

Vuelva a pulsar para ocultar la información.

Secuencia de diapositivas con música

Puede ver una secuencia de diapositivas de sus fotos y escuchar su música al mismo tiempo. Debe iniciar la música antes de iniciar la secuencia de diapositivas de sus fotos.

Para reproducir música durante la secuencia de diapositivas:

- 1 - Seleccione una canción o una carpeta con canciones y pulse **OK**.
- 2 - Pulse  **INFO** para ocultar la lista del explorador.
- 3 - Pulse  **BACK**.
- 4 - Ahora puede utilizar las flechas para seleccionar la carpeta que contiene las fotos.
- 5 - Seleccione la carpeta que contiene las fotos y pulse  **Reproducir todo** .
- 6 - Para detener la secuencia de diapositivas, pulse  **BACK**.

Opciones de fotografía









Cuando haya una foto en pantalla, pulse  OPTIONS para:

- **Aleatorio:** muestra los archivos en orden aleatorio.
- **Repetir:** reproduce la secuencia de diapositivas una vez o de forma continua.
- **Velocidad de secuencia de diapositivas:** ajusta la velocidad de la secuencia de diapositivas.
- **Transición de secuencia de diapositivas:** ajusta el estilo de la transición de las fotografías.

14.6

Reproducción de música

Reproducción de música

- Para reproducir música, seleccione **Música** en la barra de menús, seleccione una canción y pulse **OK**.
- Si hay más canciones en la misma carpeta, pulse **Reproducir todo**  para reproducirlas todas.
- Para desplazarse a la canción anterior o siguiente, pulse  + o  - .
- Para realizar una pausa en la música, pulse **OK**. Pulse **OK** de nuevo para continuar.
- Para saltar 10 segundos hacia delante o hacia atrás en una canción, pulse  o .
- Para retroceder o avanzar rápidamente, pulse  o . Pulse los botones varias veces para aumentar la velocidad: x2, x4, x8, x16 y x32.
- Para detener la reproducción de música, pulse  (Detener).

Información

Para ver la información de la canción (título, artista, duración, etc.), seleccione la canción y pulse  **INFO** . Vuelva a pulsar para ocultar la información.

Opciones de música

Opciones de reproducción de música:

- **Aleatorio:** muestra los archivos en orden aleatorio.
- **Repetir:** reproduce todas las canciones de la carpeta una sola vez o de forma continua.

Smartphones y tabletas

Aplicación Philips TV Remote App

La nueva aplicación Philips TV Remote App para su smartphone o tableta será su gran aliado.

Con la aplicación TV Remote App, podrá controlar todas sus actividades multimedia. Envíe fotos, música o vídeos a la pantalla del televisor o vea cualquiera de los canales de TV desde la tableta o el teléfono. Busque lo que quiere ver en la guía de TV y visualícelo en su teléfono o televisor. Con la aplicación TV Remote App puede usar el teléfono como mando a distancia.

Descargue Philips TV Remote App hoy mismo de la tienda de aplicaciones.

La aplicación Philips TV Remote App está disponible para iOS y Android de forma gratuita.

Wi-Fi Smart Screen

Para ver canales de televisión digitales en un smartphone o una tableta con la aplicación Philips TV Remote App, debe activar Wi-Fi Smart Screen. Para obtener más información, en **Ayuda**, pulse **—** Palabras clave y busque **Wi-Fi Smart Screen**.

Miracast

Acerca de Wi-Fi Miracast

Puede ver fotos o reproducir música y vídeos desde un dispositivo móvil en su televisor con Wi-Fi Miracast™. El dispositivo móvil debe estar dentro del alcance del televisor, lo que normalmente significa que deben estar en la misma habitación.

Compruebe si el dispositivo móvil es compatible con Miracast.

El televisor es un dispositivo **Wi-Fi CERTIFIED Miracast™**. Con Miracast™, puede ver y compartir la pantalla de su smartphone, tableta u ordenador en la pantalla del televisor de forma inalámbrica. Puede transmitir vídeos (audio y vídeo), compartir fotos o cualquier otra cosa que esté en la pantalla del dispositivo. No es necesario conectar el dispositivo a la red doméstica. Tanto el televisor como el

dispositivo deben disponer de la certificación Wi-Fi CERTIFIED Miracast™ y tener la opción Miracast activada.

La función Miracast de este televisor está sujeta al protocolo HDCP y no puede mostrar contenidos premium protegidos contra copia enviados por un dispositivo. La resolución máxima de vídeo compatible es de 720p para Wi-Fi de 2,4 GHz o 1080p para Wi-Fi de 5 GHz.

Para obtener más información sobre la certificación Wi-Fi CERTIFIED Miracast™, visite www.wi-fi.org.

Wi-Fi®, el logotipo de Wi-Fi CERTIFIED y el logotipo de Wi-Fi son marcas comerciales registradas de Wi-Fi Alliance. **Wi-Fi CERTIFIED Miracast™** y **Miracast™** son marcas comerciales de Wi-Fi Alliance.

Activación de Miracast

Compruebe que la función Wi-Fi Miracast está activada.

- 1 - Pulse **⚙️**, seleccione **Red** y pulse **▶** (derecha) para acceder al menú.
- 2 - Seleccione **Wi-Fi Miracast** y pulse **OK**.
- 3 - Seleccione **Encendido** y pulse **OK**.
- 4 - Pulse **◀** (izquierda) varias veces si fuera necesario para cerrar el menú.

Cómo compartir una pantalla en el televisor

Para compartir la pantalla de un smartphone, tableta u ordenador en el televisor:

- 1 - Encienda el televisor.
- 2 - En el menú de ajustes del dispositivo, configure el dispositivo para que transmita o duplique su pantalla. Miracast utiliza Wi-Fi Direct™.
- 3 - En el dispositivo, busque los dispositivos Miracast disponibles y seleccione el televisor al que desea conectarse.
- 4 - En el televisor, acepte la solicitud de conexión. Puede que se le pida que introduzca el código PIN del dispositivo en el televisor: introduzca los números mediante los botones numéricos del mando a distancia. En lugar de ello, puede que se le pida que introduzca el código PIN en el dispositivo. Cuando se establezca la conexión, el televisor mostrará la pantalla del dispositivo.
- 5 - En el dispositivo, seleccione los vídeos, las fotos o los archivos que desea ver en el televisor.

*Miracast es compatible con WiDi 3.5 y versiones posteriores.

También es posible encontrar la conexión Wi-Fi (por ejemplo, "DIRECT_tvname") en listas de redes disponibles de otros dispositivos de la red, como un

ordenador portátil. Sin embargo, esta conexión solo pueden utilizarla los dispositivos Wi-Fi Miracast.

Dejar de compartir



Puede dejar de compartir la pantalla del televisor o el dispositivo móvil.

Desde el dispositivo

Mediante la aplicación que utiliza para iniciar Miracast, puede desconectar y detener la visualización de la pantalla del dispositivo en el televisor. El televisor volverá al último programa seleccionado.

Desde el televisor

Para detener la visualización de la pantalla del dispositivo en el televisor, puede: . .

- Pulsar  EXIT para ver la emisión de televisión
- Pulsar  Inicio para iniciar otra actividad en el televisor
- Pulsar  SOURCES para abrir el menú de fuentes y seleccionar un dispositivo conectado

Bloqueo de un dispositivo

La primera vez que recibe una solicitud de conexión de un dispositivo, puede bloquear el dispositivo. Esta solicitud, y todas las solicitudes futuras del dispositivo, se ignorarán.



Para bloquear un dispositivo:

Seleccione **Bloquear...** y pulse **OK**.

Desbloqueo de todos los dispositivos

Todos los dispositivos conectados previamente y bloqueados se almacenan en la lista Conexiones Wi-Fi Miracast. Si borra esta lista, se desbloquearán todos los dispositivos bloqueados.

Para desbloquear todos los dispositivos bloqueados:

- 1 - Pulse , seleccione **Red** y pulse **OK**.
- 2 - Seleccione **Restablecer conexiones de Wi-Fi Miracast** y pulse **OK**. La lista se borra.
- 3 - Pulse  (izquierda) varias veces si fuera necesario para cerrar el menú.

Bloqueo de un dispositivo conectado previamente

Si desea bloquear un dispositivo que ha conectado previamente, debe borrar primero la lista Conexiones Wi-Fi Miracast. Si borra esta lista, deberá confirmar o bloquear la conexión para cada dispositivo de nuevo.

Demora de pantalla

La demora normal al compartir una pantalla con Miracast es de aproximadamente 1 segundo. La demora puede ser mayor si utiliza dispositivos más antiguos con menor potencia de procesamiento.

15.3

MHL

Este televisor es compatible con MHL™.

Si su dispositivo móvil también es compatible con MHL, puede conectarlo con un cable MHL al televisor. Con el cable MHL conectado, podrá compartir lo que hay en su dispositivo móvil en la pantalla del televisor. La batería del dispositivo móvil se carga al mismo tiempo. La conexión MHL es ideal para ver películas o jugar a juegos del dispositivo móvil en el televisor durante periodos de tiempo más prolongados.

Carga

Con el cable MHL conectado, el dispositivo se cargará mientras el televisor está encendido (no en modo de espera).

Cable MHL

Necesita un cable MHL pasivo (HDMI a micro USB) para conectar el dispositivo móvil al televisor. Puede que necesite un adaptador adicional para conectar su dispositivo móvil. Para conectar el cable MHL al televisor, utilice la conexión **HDMI 4 MHL**.



MHL, Mobile High-Definition Link y el logotipo de MHL son marcas comerciales o marcas comerciales registradas de MHL, LLC.

En **Ayuda**, pulse  **Palabras clave** y busque **HDMI MHL** para obtener más información.

15.4

Smart TV

Acerca de Smart TV

Conecte este televisor a Internet y descubra una nueva experiencia en el mundo de la televisión. Puede establecer una conexión con cable al router o de forma inalámbrica a través de Wi-Fi.

Con el televisor conectado a la red doméstica, podrá

visualizar una fotografía de su smartphone en el televisor, reproducir vídeos almacenados en su ordenador o controlar el televisor con su tableta.

Con el televisor conectado a Internet, podrá ver un vídeo de alquiler en un videoclub en línea, leer la guía de televisión en línea o grabar su programa favorito en una unidad de disco duro USB. Las aplicaciones de Smart TV ofrecen mucha más diversión gracias a todo tipo de opciones de entretenimiento y prácticos servicios.

Qué necesita

Para disfrutar de las **aplicaciones de Smart TV** debe conectar el televisor a un router con una conexión a Internet de alta velocidad (banda ancha). Puede utilizar una red doméstica conectada a Internet. No necesita un ordenador.

Para obtener más información, pulse **Palabras clave**  y busque **Red**.

Consejo

Para introducir texto o desplazarse por una página de Internet más fácilmente, puede conectar al televisor un teclado y un ratón USB.

Para obtener más información, pulse **Palabras clave**  y busque **Teclado USB** o **Ratón USB**.

Configuración de Smart TV

La primera vez que abra Smart TV, deberá configurar la conexión. Lea y acepte los términos y condiciones para continuar. Si no desea configurar Smart TV, pulse  **BACK**.

Control infantil

Para bloquear aplicaciones clasificadas para mayores de 18 años: . .

1 - Active el control paterno de Smart TV. Para ello, seleccione **Activar** y, a continuación, pulse **OK**.

2 - Introduzca el código PIN de desbloqueo que desee.

3 - Confirme el código PIN.

Las aplicaciones clasificadas para mayores de 18 quedarán bloqueadas desde ese momento. Para abrir una aplicación bloqueada, seleccione la aplicación en cuestión y pulse **OK**. En la pantalla del televisor se le pedirá que introduzca el código de 4 dígitos.

Aplicaciones de Smart TV

Apertura de Smart TV

La página de inicio de Smart TV es su enlace con Internet. Puede alquilar películas, leer periódicos, ver vídeos y escuchar música, además de comprar en línea, o ver programas de televisión cuando más le convenga con la televisión en línea.

Para ello, debe abrir las aplicaciones, que son sitios de Internet personalizados para el televisor. Con el televisor conectado a Internet, puede abrir Smart TV.

Apertura de Smart TV

Para abrir la página de inicio de Smart TV, pulse  **Smart TV**.

También puede pulsar  **Inicio** > **Servicios**, seleccionar  **Smart TV** y pulsar **OK**.

El televisor se conecta a Internet y abre la página de inicio de Smart TV, lo cual puede llevar unos segundos.

Cerrar Smart TV

Para cerrar la página de inicio de Smart TV, pulse  **Inicio** y seleccione otra actividad.

TP Vision Europe B.V. no asume ninguna responsabilidad con respecto a los contenidos ofrecidos por los proveedores de servicio de contenidos ni con respecto a su calidad.

Página de inicio de Smart TV

- 1 - Ahora en su televisor
- 2 - Sus aplicaciones
- 3 - App gallery (Galería de aplicaciones)
- 4 - Internet
- 5 - Aplicaciones recomendadas
- 6 - Buscar
- 7 - Botones de colores para controlar las opciones

Sus aplicaciones

Las aplicaciones se inician en la página de inicio de Smart TV. Si la página de inicio no contiene aún ninguna aplicación, puede añadir aplicaciones desde la App gallery.

App gallery (Galería de aplicaciones)

En App gallery (Galería de aplicaciones) encontrará todas las aplicaciones disponibles.

Internet

La aplicación Internet abre Internet en el televisor. En el televisor, puede ver cualquier sitio Web de Internet, aunque la mayoría de ellos no están personalizados para la pantalla del televisor.

- Algunos complementos (por ejemplo, para ver páginas o vídeos) no están disponibles en el televisor.

- Las páginas de Internet se muestran en una sola página a pantalla completa.

Aplicaciones recomendadas

En esta ventana, Philips presenta una gama de aplicaciones recomendadas para su país, aplicaciones de televisión en línea o una selección de películas en alquiler de videoclubes. Puede seleccionar y abrir las aplicaciones desde la ventana de aplicaciones recomendadas.

Buscar

Con Buscar puede buscar aplicaciones relevantes en App gallery (Galería de aplicaciones). Introduzca una palabra clave en el campo de texto, seleccione  y pulse **OK** para iniciar la búsqueda. Puede introducir nombres, títulos, géneros y palabras clave descriptivas para buscar. También puede dejar el campo de texto vacío y buscar las palabras clave o búsquedas más populares en una gama de categorías. En la lista de palabras clave encontradas, seleccione una palabra clave y pulse **OK** para buscar elementos con esa palabra clave.



Apertura de una aplicación

Para abrir una aplicación, antes debe añadirla a su lista de aplicaciones en la página de inicio de Smart TV. Puede añadir aplicaciones a la lista desde la App gallery.

La lista de aplicaciones de la página de inicio de Smart TV puede tener varias páginas. Utilice los botones de flecha para ir a la página anterior o siguiente.

Apertura de una aplicación

Para abrir una aplicación: . .

1 - Pulse  Inicio > Servicios >  Smart TV .

2 - En la página de inicio, seleccione el icono de una aplicación y pulse **OK**.

En una aplicación, pulse  BACK para volver un paso o una página.

Cierre de una aplicación

Para cerrar una aplicación y volver a la página de inicio de Smart TV, pulse  Smart TV .

Volver a cargar la página de una aplicación

Si la página de una aplicación no se carga correctamente, pulse  **OPTIONS** y seleccione **Volver a cargar** para cargar de nuevo la página.

Zoom

Para acercar el zoom en la página de una aplicación: .

1 - Pulse  **OPTIONS** y seleccione **Ampliar**



página.

2 - Utilice la barra deslizante para ajustar el nivel de zoom.

3 - Para volver a la vista normal, restablezca la barra deslizante.

Visualización de información de seguridad

Es posible comprobar el nivel de seguridad de la página de una aplicación.

En la página de una aplicación, pulse  **OPTIONS** y seleccione **Información de seguridad**. Si se muestra el símbolo  junto a la animación de carga de la parte inferior de la pantalla mientras se carga una página, la transferencia es segura.

Comentar una aplicación

Seleccione la aplicación y pulse  **Comentarios** para seleccionar el botón de "me gusta" o "no me gusta" y enviarnos una sugerencia o comentario. También puede informar sobre el funcionamiento incorrecto de una aplicación.

Gestión de las aplicaciones

En la lista de aplicaciones de la página de inicio de Smart TV puede: . .

• Eliminar una aplicación

Para eliminar una aplicación de la lista, seleccione el icono de la aplicación y pulse  **Quitar** . La aplicación seguirá estando disponible en la App gallery.

• Mover una aplicación

Para cambiar la posición de una aplicación en la lista, seleccione el icono de la aplicación, pulse  **Mover** y utilice los botones de flecha para cambiar la posición de la aplicación. Pulse **OK** para confirmar la posición.

• Gestión de una aplicación

Para eliminar una aplicación de la lista, seleccione el icono de la aplicación y pulse  **Gestionar** .

App gallery (Galería de aplicaciones)

Abra la **App gallery** en Smart TV para explorar las aplicaciones y la colección de sitios web personalizados para su televisor.

Podrá encontrar la aplicación de vídeos de YouTube, periódicos nacionales, álbumes de fotos en línea, etc. También hay aplicaciones para alquilar vídeos en videoclubes en línea y para ver programas que se haya perdido. Si la App gallery no tiene lo que busca, acceda a la red y navegue por Internet directamente en el televisor.

Aplicaciones de alquiler de vídeos

Con las aplicaciones de videoclub de Smart TV, puede alquilar su película favorita en un videoclub de alquiler en línea y pagar de forma segura con la tarjeta de crédito.

Alquiler de películas

- 1 - Abra una aplicación de videoclub de su lista de aplicaciones o bien seleccione un vídeo recomendado en la página de inicio de Smart TV.
- 2 - Seleccione una película.
- 3 - Efectúe el pago en línea.
- 4 - Comience la reproducción. Puede utilizar los botones ► (Reproducir) y || (Pausa).

La mayoría de los videoclubes solicitan crear una cuenta de inicio de sesión.

Transmisión de vídeos

Con este televisor puede ver películas de alquiler enviadas con formato de transmisión de vídeo casi instantáneamente. Puede que necesite una unidad de disco duro USB para almacenar vídeo en búfer. Si tiene una unidad de disco duro USB conectada, también puede descargar películas de alquiler de videoclubes en línea que ofrecen solo descarga de películas. Puede realizar una pausa o reiniciar una película de alquiler descargada. Consulte la duración del alquiler de las películas en el videoclub.

Tráfico de Internet



Si transmite o descarga muchos vídeos puede superar su límite de tráfico de Internet mensual.

Televisión en línea

Con la aplicación Online TV de la página de inicio de Smart TV*, puede ver programas de televisión que se haya perdido o bien verlos cuando mejor le convenga.

Apertura de Online TV

Para abrir la aplicación TV en línea: . .

- 1 - Pulse  Smart TV .
- 2 - En la página de inicio, seleccione el icono de  TV en línea y pulse OK.
- 3 - Seleccione un programa en la página y pulse OK para verlo. Puede utilizar los botones ► (Reproducir) y || (Pausa).

Lista por emisora





Para ver los programas de TV en línea ordenados por emisora, pulse  Todas las emisoras . Seleccione una emisora y pulse OK.

* Si está disponible en su región.

Multi View

Podrá ver el canal de TV actual mientras utiliza una aplicación de Smart TV o Internet. **Multi View** abre una pantalla pequeña para el canal de TV junto a la pantalla de Smart TV.

Para abrir Multi View:

- 1 - Pulse  SMART TV para abrir Smart TV.
- 2 - Apertura de una aplicación.
- 3 - Pulse  MULTI VIEW para abrir la pantalla pequeña.
- 4 - Pulse  + o  - para cambiar el canal de televisión en la pantalla pequeña.

Restablecimiento de Smart TV

Para restablecer la conexión con Smart TV, borre la memoria de Internet en el televisor. Se borrarán los ajustes de registro y control de padres de su Smart TV de Philips, los inicios de sesión en las aplicaciones de videoclub, todas las aplicaciones favoritas de Smart TV, los marcadores y el historial de Internet.

Para borrar la memoria de Internet:

- 1 - Pulse . seleccione **Red** y pulse ► (derecha) para acceder al menú.
- 2 - Seleccione **Borrar memoria de Internet** y pulse OK.
- 3 - Seleccione **OK** para confirmar.
- 4 - Pulse ◀ (izquierda) varias veces si es necesario para cerrar el menú.

Multi room (Multi-habitación)

Acerca de Multi Room

Con Multi Room puede ver un programa de televisión desde otro televisor de la casa. El programa se transmite desde un televisor al otro. Puede transmitir un programa a un televisor sin conexión de antena o sin una tarjeta inteligente con suscripción propia. También puede transmitir un programa grabado desde un televisor con un disco duro conectado.

El televisor que transmite el programa debe estar encendido y sintonizar el canal o reproducir la grabación.

La transmisión de un programa de televisión con la función Multi Room reduce la resolución de la imagen a 720p como máximo. No es posible transmitir canales de radio. Algunas emisoras protegen sus programas para evitar este tipo de transmisión.

Qué necesita

Para transmitir un programa de televisión de un televisor a otro, el programa debe proceder de un canal de televisión digital.

Ambos televisores deben estar conectados a la red doméstica inalámbrica. Para obtener más información, pulse **Palabras clave** y busque **Red inalámbrica**.

Compruebe de que ambos televisores tienen activada la opción **Activar con Wi-Fi (WoWLAN)** en los ajustes del televisor.

Para comprobar este ajuste en el televisor:

- 1 - Pulse **⚙**, seleccione **Red** y pulse **➤** (derecha) para acceder al menú.
- 2 - Seleccione **Activar con Wi-Fi (WoWLAN)** y pulse **OK**.
- 3 - Seleccione **Encendido** y pulse **OK**.
- 4 - Pulse **◀** (izquierda) varias veces si es necesario para cerrar el menú.

Uso de Multi room (Multi-habitación)

Primer uso

Cuando inicie Multi room (Multi-habitación) por primera vez, encienda ambos televisores.

Una vez que este televisor se conecte al otro, este otro televisor aparecerá automáticamente en el menú **Examinar red** incluso cuando esté en modo de espera.

Transmisión de un canal de televisión

Con Multi Room, puede ver el canal de televisión actual o abrir la lista de canales del otro televisor. Si selecciona un canal de la lista, el otro televisor también cambiará al canal que ha seleccionado. Si el otro televisor tiene integrado un sintonizador por satélite o tiene conectada una unidad de disco duro con grabaciones*, también podrás visualizarlos en este televisor. No es posible cambiar de canal mientras el otro televisor está grabando o se encuentra en modo Pause TV.



Para ver un canal del otro televisor: . . .

- 1 - Asegúrese de que el otro televisor está encendido.
- 2 - En este televisor, pulse **➤ SOURCES** , seleccione **Examinar red** y pulse **OK**.
- 3 - Si el televisor aún no está conectado a su red doméstica, la instalación de red se iniciará automáticamente. Si el televisor ya está conectado, vaya al paso 4.
- 4 - En el menú **Examinar red**, seleccione el nombre del otro televisor y pulse **OK**. Si tiene varios televisores en casa, puede que desee cambiar el nombre del otro televisor; podrá hacerlo en el mismo televisor.
- 5 - Seleccione lo que desea ver del otro televisor: . . .
 - Para ver el canal actual del otro televisor, seleccione **Canal actual** y pulse **OK**.
 - Para abrir la lista de canales del otro televisor, seleccione **Ver la televisión** y pulse **▶** (derecha).
 - Para abrir la lista de canales por satélite del otro televisor, seleccione **Ver satélite** y pulse **▶** (derecha).
 - Para abrir la lista de grabaciones* del otro televisor, seleccione **Ver grabaciones** y pulse **▶** (derecha).
 - Puede cambiar de canal con **≡ +** y **≡ -**. No es posible cambiar de canal cuando el otro televisor está grabando o se encuentra en modo Pause TV.

Nombre de la red TV

Si tiene más de un televisor en su red doméstica, puede asignar un nombre único a este televisor.

Para cambiar el nombre del televisor:

- 1 - Pulse , seleccione **Red** y pulse  (derecha) para acceder al menú.
- 2 - Seleccione **Nombre de la red TV** y pulse **OK**.
- 3 - Introduzca el nombre con el teclado en pantalla.
- 4 - Seleccione **Terminado** para confirmar el cambio.
- 5 - Pulse  (izquierda) varias veces si es necesario para cerrar el menú.

Ajustes

17.1

Configuración rápida

Acceda al menú Configuración rápida

Pulse el botón  **SETUP** del mando a distancia para acceder a los ajustes usados con frecuencia en el menú Configuración rápida.

Ajustes ecológicos

Para obtener más información, en **Ayuda**, pulse  **Palabras clave** y busque **Ajustes ecológicos**.

Estilo de imagen

Para obtener más información, en **Ayuda**, pulse  **Palabras clave** y busque **Estilo de imagen**.

Formato de pantalla

Para obtener más información, en **Ayuda**, pulse  **Palabras clave** y busque **Formato de imagen**.

Estilo de sonido

Para obtener más información, en **Ayuda**, pulse  **Palabras clave** y busque **Estilo de sonido**.

Volumen auricular

Para obtener más información, en **Ayuda**, pulse  **Palabras clave** y busque **Volumen auricular**.

Altavoces

Para obtener más información, en **Ayuda**, pulse  **Palabras clave** y busque **Altavoces del televisor**.

Reloj

permite mostrar el reloj en la esquina superior derecha de la pantalla del televisor.

Temporizador

Para obtener más información, en **Ayuda**, pulse  **Palabras clave** y busque **Temporizador**.



17.2

Imagen

Estilo de imagen

Selección de un estilo

Para ajustar la imagen fácilmente, puede seleccionar un estilo de imagen predeterminado.

- 1 - Mientras ve un canal de televisión, pulse .
- 2 - Seleccione **Imagen > Estilo de imagen** y seleccione uno de los estilo de la lista.
- 3 - Pulse  (izquierda) varias veces si fuera necesario para cerrar el menú.

Los estilos disponibles son:

- **Personal**: las preferencias de imagen que estableció durante la primera puesta en marcha
- **Vivo**: ideal para la visualización con luz diurna
- **Natural**: ajuste de imagen natural
- **Estándar**: el ajuste con mayor ahorro energético; ajuste de fábrica
- **Cine**: ideal para ver películas
- **Foto**: ideal para la visualización de fotografías

Personalización de un estilo



Cualquier ajuste de imagen que establezca, como **Color** o **Contraste**, se almacena en la opción seleccionada de **Estilo de imagen**. Le permite personalizar cada estilo.

Solo el estilo **Personal** puede guardar sus ajustes para cada dispositivo conectado en el menú **Fuentes**.

Restablecimiento de un estilo

El estilo seleccionado almacenará los cambios realizados. Se recomienda ajustar la configuración de la imagen solo para el estilo **Personal**. El estilo de imagen Personal puede guardar sus ajustes para cada dispositivo individual conectado en el menú de fuentes.



Para restaurar el estilo a su ajuste original:

- 1 - Mientras ve un canal de televisión, pulse .
- 2 - Seleccione **Imagen > Estilo de imagen** y seleccione el estilo de imagen que desee restaurar.
- 3 - Pulse  **Restablecer estilo** y, a continuación, **OK**. El estilo se restablece.
- 4 - Pulse  (izquierda) varias veces si fuera necesario para cerrar el menú.

Hogar o tienda

Si la selección de **Estilo de imagen** cambia a **Vivo** cada vez que enciende el televisor, la ubicación del televisor se ha establecido en **Tienda**. Este ajuste está pensado para promoción en establecimientos.

Para configurar el televisor para uso doméstico:







- 1 - Pulse , seleccione **Ajustes generales** y pulse  (derecha) para acceder al menú.
- 2 - Seleccione **Ubicación > Casa** y pulse **OK**.
- 3 - Pulse  (izquierda) varias veces si es necesario para cerrar el menú.

Ajustes de imagen

Color

Con **Color**, puede ajustar la saturación de color de la imagen.



Para ajustar el color:





- 1 - Pulse , seleccione **Imagen** y pulse  (derecha) para acceder al menú.
- 2 - Seleccione **Color** y pulse  (derecha).
- 3 - Pulse las flechas  (arriba) o  (abajo) para ajustar el valor.
- 4 - Pulse  (izquierda) varias veces si fuera necesario para cerrar el menú.

Contraste

Con **Contraste**, puede ajustar el contraste de la imagen.

Para ajustar el contraste:







- 1 - Pulse , seleccione **Imagen** y pulse  (derecha) para acceder al menú.

- 2 - Seleccione **Contraste** y pulse  (derecha).
- 3 - Pulse las flechas  (arriba) o  (abajo) para ajustar el valor.
- 4 - Pulse  (izquierda) varias veces si fuera necesario para cerrar el menú.

Realce

Con **Realce**, puede ajustar el nivel de realce en los detalles de la imagen.

Para ajustar el realce:

- 1 - Pulse , seleccione **Imagen** y pulse  (derecha) para acceder al menú.
- 2 - Seleccione **Realce** y pulse  (derecha).
- 3 - Pulse las flechas  (arriba) o  (abajo) para ajustar el valor.
- 4 - Pulse  (izquierda) varias veces si fuera necesario para cerrar el menú.



Ajustes de imagen avanzados

Juego u ordenador

Cuando se conecta un dispositivo, el televisor reconoce su tipo y le otorga un nombre de tipo correcto. Puede cambiar el nombre del tipo si lo desea. Si se ha establecido un nombre de tipo correcto para un dispositivo, el televisor cambia automáticamente a la configuración idónea del televisor cuando se cambia a ese dispositivo en el menú Fuentes.

Si tiene una consola de juegos con un reproductor Blu-ray Disc integrado, quizás haya configurado el nombre del tipo en Blu-ray Disc. Con **Juego u ordenador** puede cambiar a la configuración óptima para juegos manualmente. No olvide desactivar el ajuste Juego u ordenador cuando vuelva a ver la televisión.

Para cambiar al ajuste óptimo para juegos u ordenador manualmente:

- 1 - Pulse , seleccione **Imagen > Avanzado** y pulse **OK**.
- 2 - Seleccione **Juego u ordenador** y, a continuación, pulse **OK**.
- 3 - Seleccione **Juego, Ordenador** o **TV**.
- 4 - Pulse  (izquierda) para retroceder un paso o pulse  **BACK** para cerrar el menú.

Ajustes de color

Mejora del color

Con **Mejora del color**, puede mejorar la intensidad del color y los detalles de los colores claros.

Para ajustar el nivel:

- 1 - Pulse , seleccione **Imagen** y pulse **>** (derecha) para acceder al menú.
- 2 - Seleccione **Avanzado > Color > Mejora del color** y pulse **OK**.
- 3 - Seleccione **Máximo, Medio, Mínimo o Apagado**.
- 4 - Pulse **<** (izquierda) varias veces si fuera necesario para cerrar el menú.

Fase del color

Con **Temperatura color**, puede ajustar la imagen con una temperatura de color preestablecida o seleccionar **Personalizado** para establecer su propio ajuste con **Fase del color personalizada**. **Fase del color** y **Fase del color personalizada** son ajustes dirigidos a usuarios expertos.

Para seleccionar un valor predeterminado:

- 1 - Pulse , seleccione **Imagen** y pulse **>** (derecha) para acceder al menú.
- 2 - Seleccione **Avanzado > Color > Fase del color** y pulse **OK**.
- 3 - Seleccione **Normal, Cálido o Frío**. También puede hacer clic en **Personalizado** si desea personalizar una fase del color.
- 4 - Pulse **<** (izquierda) varias veces si fuera necesario para cerrar el menú.

Fase del color personalizada

Con **Fase del color personalizada**, puede establecer la fase del color que desee. Para ello, seleccione **Personalizado** en el menú de fase del color. El ajuste **Fase del color personalizado** está pensado para usuarios expertos.

Para establecer una fase del color personalizada:

- 1 - Pulse , seleccione **Imagen** y pulse **>** (derecha) para acceder al menú.
- 2 - Seleccione **Avanzado > Color > Fase del color personalizada** y pulse **OK**.
- 3 - Pulse las flechas **▲** (arriba) o **▼** (abajo) para ajustar el valor.
- 4 - Pulse **<** (izquierda) varias veces si fuera necesario para cerrar el menú.

Ajustes de contraste

Modos de contraste

Con **Modo de contraste**, puede establecer el nivel al que se puede reducir el consumo de energía atenuando la intensidad de la pantalla. Elija las opciones necesarias para un mejor consumo de energía o para ver la imagen con la mejor intensidad.

Para ajustar el nivel:

- 1 - Pulse , seleccione **Imagen** y pulse **>** (derecha) para acceder al menú.
- 2 - Seleccione **Avanzado > Contraste > Modo de contraste** y pulse **OK**.
- 3 - Seleccione **Estándar, Mejor consumo de energía, Mejor imagen o Apagado**.
- 4 - Pulse **<** (izquierda) varias veces si fuera necesario para cerrar el menú.

Contraste dinámico

Con **Contraste dinámico**, puede establecer el nivel al que el televisor realza automáticamente los detalles de las zonas oscuras, intermedias y claras de la imagen.

Para ajustar el nivel:

- 1 - Pulse , seleccione **Imagen** y pulse **>** (derecha) para acceder al menú.
- 2 - Seleccione **Avanzado > Contraste > Contraste dinámico** y pulse **OK**.
- 3 - Seleccione **Máximo, Medio, Mínimo o Apagado**.
- 4 - Pulse **<** (izquierda) varias veces si fuera necesario para cerrar el menú.

Brillo

Con **Brillo**, puede ajustar el nivel de brillo de la señal de imagen. **Brillo** es un ajuste dirigido a usuarios expertos. Recomendamos a los usuarios que no sean expertos que ajusten el brillo de la imagen utilizando la opción **Contraste**.

Para ajustar el nivel:

- 1 - Pulse , seleccione **Imagen** y pulse **>** (derecha) para acceder al menú.
- 2 - Seleccione **Avanzado > Contraste > Brillo** y pulse **OK**.
- 3 - Pulse las flechas **▲** (arriba) o **▼** (abajo) para ajustar el valor.
- 4 - Pulse **<** (izquierda) varias veces si fuera necesario para cerrar el menú.

Contraste de vídeo

Con **Contraste de vídeo**, puede reducir el rango del contraste de vídeo.

Para ajustar el nivel:

- 1 - Pulse , seleccione **Imagen** y pulse **➤** (derecha) para acceder al menú.
- 2 - Seleccione **Avanzado > Contraste > Contraste de vídeo** y pulse **OK**.
- 3 - Pulse las flechas **▲** (arriba) o **▼** (abajo) para ajustar el valor.
- 4 - Pulse **◀** (izquierda) varias veces si fuera necesario para cerrar el menú.

Gamma

Con **Gamma**, puede establecer un ajuste no lineal de la luminancia y el contraste de la imagen. Gamma es un ajuste dirigido a usuarios expertos.

Para ajustar el nivel:

- 1 - Pulse , seleccione **Imagen** y pulse **➤** (derecha) para acceder al menú.
- 2 - Seleccione **Avanzado > Contraste > Gamma** y pulse **OK**.
- 3 - Pulse las flechas **▲** (arriba) o **▼** (abajo) para ajustar el valor.
- 4 - Pulse **◀** (izquierda) varias veces si fuera necesario para cerrar el menú.

Ajustes de realce

Resolución Ultra

Con **Resolución Ultra**, disfrutará de un realce superior en los bordes de las líneas y contornos.

Para activar o desactivar el sensor de luz:

- 1 - Pulse , seleccione **Imagen** y pulse **➤** (derecha) para acceder al menú.
- 2 - Seleccione **Avanzado > Realce > Resolución Ultra** y pulse **OK**.
- 3 - Seleccione **Encendido** o **Apagado**.
- 4 - Pulse **◀** (izquierda) varias veces si fuera necesario para cerrar el menú.

Reducción de ruido

Con **Reducción ruido**, puede filtrar y reducir el nivel de ruido de la imagen.

Para ajustar la reducción del ruido:

- 1 - Pulse , seleccione **Imagen** y pulse **➤** (derecha) para acceder al menú.
- 2 - Seleccione **Avanzado > Realce > Reducción**

del ruido, y pulse **➤** (derecha) para acceder al menú.

3

- Seleccione **Máximo, Medio, Mínimo** o **Apagado**.

4 - Pulse **◀** (izquierda) varias veces si fuera necesario para cerrar el menú.

Reducción de distorsiones de MPEG

Con **Reducción de distorsiones de MPEG**, puede suavizar las transiciones digitales de la imagen. Los artefactos de MPEG se perciben principalmente como pequeños bloques o bordes irregulares en las imágenes.

Para reducir las distorsiones de MPEG:

- 1 - Pulse , seleccione **Imagen** y pulse **➤** (derecha) para acceder al menú.
- 2 - Seleccione **Avanzado > Nitidez > Reducción de distorsiones de MPEG** y pulse **➤** (derecha) para acceder al menú.
- 3 - Seleccione **Máximo, Medio, Mínimo** o **Apagado**.
- 4 - Pulse **◀** (izquierda) varias veces si fuera necesario para cerrar el menú.

Natural Motion

Con **Natural Motion**, puede reducir la trepidación del movimiento de las películas en el televisor. Natural Motion consigue que todos los movimientos sean suaves y fluidos.

Para ajustar la trepidación del movimiento:

- 1 - Pulse , seleccione **Imagen** y pulse **➤** (derecha) para acceder al menú.
- 2 - Seleccione **Avanzado > Movimiento > Natural Motion** y pulse **OK**.
- 3 - Seleccione **Máximo, Medio, Mínimo** o **Apagado**.
- 4 - Pulse **◀** (izquierda) varias veces si fuera necesario para cerrar el menú.

Formato de pantalla

Ajuste de ajustar a pantalla

Si la imagen no llena toda la pantalla o se muestran barras negras en la parte superior o inferior, o a ambos lados, se puede ajustar la imagen para que ocupe toda la pantalla.

Para seleccionar uno de los ajustes básicos para llenar la pantalla:

- 1 - Pulse , seleccione **Imagen** y pulse **➤** (derecha) para acceder al menú.

- 2 - Seleccione **Formato de imagen** y pulse **➤** (derecha).
- 3 - Seleccione **Ocupar pantalla**, **Ajustar a pantalla** o **Pantalla panorámica** y pulse **OK**.
- 4 - Pulse **← BACK** para cerrar el menú.

• **Ocupar pantalla:** aumenta la imagen de forma automática para que ocupe toda la pantalla. La distorsión de la imagen es mínima y los subtítulos se mantienen visibles. No apto para PC. Algunos formatos de imagen extremos pueden seguir mostrando barras negras.

• **Ajustar a pantalla:** aumenta la imagen de forma automática para que ocupe la mayor parte de la pantalla posible sin que se produzca ninguna distorsión. Pueden aparecer barras negras. No apto para PC.

Avanzado

Si los dos ajustes básicos no son adecuados para el formato de imagen que desea, puede utilizar los ajustes avanzados. Con los ajustes avanzados puede ajustar manualmente el formato de imagen en la pantalla.

Puede hacer zoom, estirar y mover la imagen hasta que muestre lo que necesite, por ejemplo, subtítulos o banners de texto. Si da formato a la imagen para una fuente específica, como una consola de juegos, puede volver a este ajuste la próxima vez que la utilice. El televisor almacena la última configuración que se hizo para cada conexión.

Para dar formato a la imagen de forma manual:

- 1 - Pulse **⚙**, seleccione **Imagen** y pulse **➤** (derecha) para acceder al menú.
 - 2 - Seleccione **Formato de imagen** y pulse **➤** (derecha).
 - 3 - Seleccione **Avanzado** y pulse **OK**.
 - 4 - Utilice las opciones de **Último ajuste**, **Desplazar**, **Ampliar**, **Estirar** u **Original** para ajustar la imagen. Seleccione **Deshacer** para volver a la configuración de la imagen al abrir **Formato de imagen**.
- **Último ajuste:** seleccione para volver al último ajuste.
 - **Desplazar:** seleccione las flechas para desplazar la imagen. Solo puede desplazar la imagen cuando está ampliada.
 - **Zoom:** seleccione flechas para ampliar la imagen.
 - **Estirar:** seleccione las flechas para estirar la imagen horizontal o verticalmente.
 - **Original:** muestra el formato original de la imagen entrante. Se trata de un formato de correspondencia de píxeles 1:1. Modo avanzado para entradas HD y de PC.
 - **Deshacer:** seleccione para volver al formato de imagen con el que comenzó.

17.3

Sonido

Estilo de sonido

Selección de un estilo

Para ajustar el sonido fácilmente, puede seleccionar un ajuste predeterminado con **Estilo de sonido**.

- 1 - Mientras ve un canal de televisión, pulse **⚙**.
- 2 - Seleccione **Sonido** y pulse **➤** (derecha) para acceder al menú.
- 3 - Seleccione **Estilo de sonido** y seleccione uno de los estilos de la lista.
- 4 - Pulse **←** (izquierda) varias veces si fuera necesario para cerrar el menú.

Los estilos disponibles son:

- **Personal:** las preferencias de sonido establecidas durante la primera puesta en marcha
- **Original:** ajuste de sonido más neutro
- **Cine:** ideal para ver películas
- **Música:** ideal para escuchar música
- **Juego:** ideal para videojuegos
- **Noticias:** ideal para el realce de la voz

Restablecimiento de un estilo

Con un estilo de sonido seleccionado, puede ajustar cualquier ajuste de sonido en **Configuración > Sonido**.

El estilo seleccionado almacenará los cambios realizados. Se recomienda ajustar la configuración del sonido solo para el estilo **Personal**. El estilo de sonido **Personal** puede guardar sus ajustes para cada dispositivo individual conectado en el menú de fuentes.

Para restaurar el estilo a su ajuste original:







- 1 - Mientras ve un canal de televisión, pulse **⚙**.
- 2 - Seleccione **Sonido** y pulse **➤** (derecha) para acceder al menú.
- 3 - Seleccione **Estilo de sonido** y seleccione el estilo de sonido que desee restaurar.
- 4 - Pulse **🔴 Restablecer estilo**. El estilo se restablece.
- 5 - Pulse **←** (izquierda) varias veces si fuera necesario para cerrar el menú.

Ajustes de sonido

Graves

Con **Graves**, puede ajustar el nivel de los tonos bajos del sonido.







Para ajustar el nivel:

- 1 - Pulse , seleccione **Sonido** y pulse  (derecha) para acceder al menú.
- 2 - Seleccione **Graves** y pulse  (derecha).
- 3 - Pulse las flechas  (arriba) o  (abajo) para ajustar el valor.
- 4 - Pulse  (izquierda) varias veces si fuera necesario para cerrar el menú.

Agudos

Con **Agudos**, puede ajustar el nivel de los tonos altos del sonido.





Para ajustar el nivel:

- 1 - Pulse , seleccione **Sonido** y pulse  (derecha) para acceder al menú.
- 2 - Seleccione **Agudos** y pulse  (derecha).
- 3 - Pulse las flechas  (arriba) o  (abajo) para ajustar el valor.
- 4 - Pulse  (izquierda) varias veces si fuera necesario para cerrar el menú.

Modo Surround

Con **Modo Surround**, puede ajustar el efecto de sonido de los altavoces del televisor.

Para establecer el modo Surround:



- 1 - Pulse , seleccione **Sonido** y pulse  (derecha) para acceder al menú.
- 2 - Seleccione **Modo Surround** y pulse  (derecha) para acceder al menú.
- 3 - Seleccione **Estéreo** o **Incredible Surround**.
- 4 - Pulse  (izquierda) varias veces si fuera necesario para cerrar el menú.



Ajustes de sonido avanzados

Nivelación volumen automática

Con **Nivelador automático de volumen**, puede ajustar el televisor para que nivele automáticamente las diferencias de volumen repentinas. Normalmente, esto ocurre al principio de los anuncios o al cambiar de canal.

Para activar o desactivar el sensor de luz:







- 1 - Pulse , seleccione **Sonido** y pulse  (derecha) para acceder al menú.

- 2 - Seleccione **Avanzado** y pulse  (derecha) para acceder al menú.
- 3 - Seleccione **Nivelador automático de volumen** y pulse  (derecha) para acceder al menú.
- 4 - Seleccione **Encendido** o **Apagado**.
- 5 - Pulse  (izquierda) varias veces si fuera necesario para cerrar el menú.

Nivelador de volumen

Con **Nivelador volumen**, puede ajustar el televisor para que nivele automáticamente las diferencias de volumen repentinas.

Para ajustar el valor:

- 1 - Pulse , seleccione **Sonido** y pulse  (derecha) para acceder al menú.
- 2 - Seleccione **Avanzado** y pulse  (derecha) para acceder al menú.
- 3 - Seleccione **Nivelador volumen** y pulse  (derecha) para acceder al menú.
- 4 - Pulse las flechas  (arriba) o  (abajo) para ajustar el valor.
- 5 - Pulse  (izquierda) varias veces si fuera necesario para cerrar el menú.

Altavoces del televisor

Puede enviar el sonido del televisor a un dispositivo de audio conectado (un sistema de cine en casa o amplificador de sonido).

También puede seleccionar si desea oír el sonido del televisor y cómo controlarlo.



- Si selecciona **Altavoces del televisor > Apagado**, desactivará permanentemente los altavoces del televisor.
- Si selecciona **Altavoces del televisor > Encendido**, estos permanecerán siempre encendidos.

Si tiene un dispositivo de audio conectado mediante HDMI CEC, puede utilizar uno de los ajustes de EasyLink.

- Si selecciona **EasyLink**, el televisor envía el sonido al dispositivo de audio. El televisor desactivará sus altavoces cuando el dispositivo esté reproduciendo el sonido.
- Si selecciona **Inicio auto de EasyLink**, el televisor activará el dispositivo de audio, enviará el sonido del televisor al dispositivo y desactivará los altavoces del televisor.

Con la opción EasyLink o Inicio automático de EasyLink seleccionada, podrá cambiar a los altavoces del televisor si lo desea.

Para configurar los altavoces del televisor:

- 1 - Pulse , seleccione **Sonido** y pulse  (derecha) para acceder al menú.
- 2 - Seleccione **Avanzado** y

pulse **➤** (derecha) para acceder al menú.
3 - Seleccione **Altavoces del televisor** y pulse **➤** (derecha) para acceder al menú.
4 - Seleccione **Encendido, Apagado, EasyLink** o **Inicio auto de EasyLink**.
5 - Pulse **◀** (izquierda) varias veces si fuera necesario para cerrar el menú.

Para cambiar a los altavoces directamente:

1 - Mientras ve la televisión, pulse **⚙️**.
2 - Seleccione **Configuración rápida > Altavoces** y seleccione **TV** o **Amplificador** (sistema de audio).
3 - Pulse **◀** (izquierda) varias veces si fuera necesario para cerrar el menú.

Clear Sound

Con **Clear Sound**, puede mejorar el sonido de las voces. Es ideal para programas de noticias. Puede activar o desactivar la mejora de las voces.

Para activar o desactivar el sensor de luz:

1 - Pulse **⚙️**, seleccione **Sonido** y pulse **➤** (derecha) para acceder al menú.
2 - Seleccione **Avanzado > Clear sound** y pulse **OK**.
3 - Seleccione **Encendido** o **Apagado** y pulse **OK**.
4 - Pulse **◀** (izquierda) varias veces si fuera necesario para cerrar el menú.

Formato de salida de audio

Para obtener más información, en **Ayuda**, pulse **— Palabras clave** y busque **Formato de salida de audio**.

Nivelación de salida de audio

Para obtener más información, en **Ayuda**, pulse **— Palabras clave** y busque **Nivelación de salida de audio**.

HDMI 1 - ARC

Para activar o desactivar el sensor de luz:

1 - Pulse **⚙️**, seleccione **Sonido** y pulse **➤** (derecha) para acceder al menú.
2 - Seleccione **Avanzado > HDMI 1 - ARC** y pulse **OK**.
3 - Seleccione **Encendido** o **Apagado** y pulse **OK**.
4 - Pulse **◀** (izquierda) varias veces si fuera necesario para cerrar el menú.

Retardo de salida de audio

Si establece un retardo de sincronía de audio en el sistema de cine en casa para sincronizar el sonido con la imagen, debe desactivar el **retardo de salida de audio** en el televisor.

Para desactivar el retardo de salida de audio:

1 - Pulse **⚙️**, seleccione **Sonido** y pulse **➤** (derecha) para acceder al menú.
2 - Seleccione **Avanzado > Retardo de salida de audio** y pulse **OK**.
3 - Seleccione **Apagado**.
4 - Pulse **◀** (izquierda) varias veces si es necesario para cerrar el menú.

Para obtener más información, en **Ayuda**, pulse **— Palabras clave** y busque **Retardo de salida de audio**.

Compensación de salida de audio

Si no puede establecer un retardo en el sistema de cine en casa, puede establecerlo en el televisor con **Compensación de salida de audio**.

Para sincronizar el sonido del televisor:

1 - Pulse **⚙️**, seleccione **Sonido** y pulse **➤** (derecha) para acceder al menú.
2 - Seleccione **Avanzado > Compensación de salida de audio** y pulse **OK**.
3 - Utilice la barra deslizante para ajustar el desplazamiento de sonido y pulse **OK**.
4 - Pulse **◀** (izquierda) varias veces si es necesario para cerrar el menú.

Para obtener más información, en **Ayuda**, pulse **— Palabras clave** y busque **Compensación de salida de audio**.

Volumen auricular

Con **Volumen auricular**, puede ajustar el volumen de los auriculares conectados de forma independiente.

Para ajustar el volumen:

1 - Pulse **⚙️**, seleccione **Sonido** y pulse **➤** (derecha) para acceder al menú.
2 - Seleccione **Volumen auricular** y pulse **OK**.
3 - Pulse las flechas **▲** (arriba) o **▼** (abajo) para ajustar el valor.
4 - Pulse **◀** (izquierda) varias veces si fuera necesario para cerrar el menú.

Ubicación del TV

Durante la primera instalación, se establece el ajuste en **En soporte de TV** o **En la pared**. Si ha cambiado la ubicación del televisor desde entonces, modifique este ajuste para optimizar la reproducción del sonido.

- 1 - Pulse , seleccione **Sonido** y pulse **➤** (derecha) para acceder al menú.
- 2 - Seleccione **Ubicación del televisor** y pulse **OK**.
- 3 - Seleccione **En soporte de TV** o **En la pared**.
- 4 - Pulse **◀** (izquierda) varias veces si fuera necesario para cerrar el menú.

17.4

Ajustes ecológicos

Bajo consumo

En **Ajustes ecológicos**  se encuentran los ajustes que ayudan al medio ambiente.

Ahorro de energía

Si selecciona **Ahorro de energía**, el televisor cambia automáticamente al estilo de imagen **Estándar**, el ajuste de mayor ahorro energético para la imagen.

Para configurar el televisor en **Ahorro de energía**:

- 1 - Pulse , seleccione **Ajustes ecológicos** y pulse **➤** (derecha) para acceder al menú.
- 2 - Seleccione **Ahorro de energía** para que **Estilo de imagen** se establezca en **Estándar** automáticamente.
- 3 - Pulse **◀** (izquierda) varias veces si fuera necesario para cerrar el menú.

Apagar pantalla

Si solo desea escuchar música, puede apagar la pantalla del televisor para ahorrar energía.

Para apagar únicamente la pantalla del televisor:

- 1 - Pulse , seleccione **Ajustes ecológicos** y pulse **➤** (derecha) para acceder al menú.
- 2 - Seleccione **Pantalla apagada**.
- 3 - Pulse **◀** (izquierda) varias veces si fuera necesario para cerrar el menú.

Para volver a activar la pantalla, pulse cualquier botón del mando a distancia.

Temporizador de desconexión

Si el televisor recibe una señal de TV pero no pulsa un botón del mando a distancia durante 4 horas, el televisor se apaga automáticamente para ahorrar energía. Además, si el televisor no recibe una señal de TV ni un comando del mando a distancia durante 10 minutos, el televisor se apaga automáticamente.

Si usa el televisor como un monitor o emplea un receptor digital (STB) para ver la televisión y no utiliza el mando a distancia del televisor, debería desactivar la desconexión automática.

Para desactivar el temporizador de desconexión...

- 1 - Pulse , seleccione **Ajustes ecológicos** y pulse **➤** (derecha) para acceder al menú.
- 2 - Seleccione **Temporizador de desconexión** y pulse **OK**.
- 3 - Pulse las flechas **▲** (arriba) o **▼** (abajo) para ajustar el valor. El valor **0** desactiva la desconexión automática.
- 4 - Pulse **◀** (izquierda) varias veces si fuera necesario para cerrar el menú.

Para obtener más información sobre los ajustes ecológicos del televisor, en **Ayuda**, pulse  **Palabras clave** y busque **Ajustes ecológicos**.

17.5

Ajustes generales

Idiomas

En **Ayuda**, pulse  **Palabras clave** y busque **Ajustes de idioma** para obtener más información.

Reloj

En **Ayuda**, pulse  **Palabras clave** y busque **Ajustes del reloj** para obtener más información.

Temporizador

Para obtener más información, en **Ayuda**, pulse  **Palabras clave** y busque **Temporizador**.

Temporizador de desconexión

Para obtener más información, en **Ayuda**, pulse **Palabras clave** y busque **Temporizador de desconexión**.

EasyLink

EasyLink

Para desactivar EasyLink completamente:

- 1 - Pulse **⚙️**, seleccione **Ajustes generales** y pulse **➤** (derecha) para acceder al menú.
- 2 - Seleccione **EasyLink**, pulse **➤** (derecha) y seleccione **EasyLink**.
- 3 - Seleccione **Apagado**.
- 4 - Pulse **⬅️** (izquierda) varias veces si es necesario para cerrar el menú.

Mando a distancia de EasyLink

Para apagar el mando a distancia de EasyLink:

- 1 - Pulse **⚙️**, seleccione **Ajustes generales** y pulse **➤** (derecha) para acceder al menú.
- 2 - Seleccione **EasyLink > Mando a distancia de EasyLink** y pulse **OK**.
- 3 - Seleccione **Apagado**.
- 4 - Pulse **⬅️** (izquierda) varias veces si es necesario para cerrar el menú.

HDMI Ultra HD

Este televisor puede reproducir señales Ultra HD. Algunos dispositivos, conectados con HDMI, no reconocen los televisores con Ultra HD y pueden no funcionar correctamente o mostrar imágenes y sonidos distorsionados. Para evitar el mal funcionamiento del dispositivo, puede establecer la calidad de la señal en un nivel que el dispositivo pueda asumir. Si el dispositivo no utiliza señales Ultra HD, puede desactivar la opción Ultra HD para esta conexión HDMI.

El ajuste **UHD 4:4:4/4:2:2** permite usar señales UHD YCbCr 4:4:4 / 4:2:2. El ajuste **UHD 4:2:0** permite usar señales UHD YCbCr 4:2:0.

Para establecer la calidad de la señal:

- 1 - Pulse **⚙️**, seleccione **Ajustes generales** y pulse **➤** (derecha) para acceder al menú.
- 2 - Seleccione **HDMI Ultra HD > HDMI 3 & 4** y pulse **OK**.
- 3 - Seleccione **UHD 4:4:4/4:2:2**, **UHD 4:2:0** o **UHD desactivado** y pulse **OK**.

4 - Pulse **⬅️** (izquierda) varias veces si es necesario para cerrar el menú.

Ajustes del teclado USB

Para instalar el teclado USB, encienda el televisor y conecte el teclado USB a una de las entradas **USB** del televisor. Cuando el televisor detecte el teclado por primera vez, podrá seleccionar su disposición y probar la selección. Si selecciona en primer lugar un teclado cirílico o griego, podrá seleccionar un teclado latino como secundario.

Para cambiar la disposición del teclado cuando ya se ha seleccionado una:

- 1 - Pulse **⚙️**, seleccione **Ajustes generales** y pulse **➤** (derecha) para acceder al menú.
- 2 - Seleccione **Ajustes del teclado USB** y, a continuación, pulse **OK** para iniciar la configuración del teclado.

Ajustes del ratón

Para ajustar la velocidad de movimiento del ratón USB:

- 1 - Pulse **⚙️**, seleccione **Ajustes generales** y pulse **➤** (derecha) para acceder al menú.
- 2 - Seleccione **Ajustes del ratón** y, a continuación, pulse **OK** para iniciar la configuración del ratón.

Hogar o tienda

Si el televisor se ha instalado en una tienda, puede configurarlo para que muestre un letrero de promoción de la tienda. **Estilo de imagen** se establece en **Vivo** automáticamente. **Temporizador de desconexión** se desactiva.

Para configurar el televisor en modo Tienda:

- 1 - Pulse **⚙️**, seleccione **Ajustes generales** y pulse **➤** (derecha) para acceder al menú.
- 2 - Seleccione **Ubicación > Tienda** y pulse **OK**.
- 3 - Pulse **⬅️** (izquierda) varias veces si fuera necesario para cerrar el menú.

Si el televisor es para uso doméstico, establezca la ubicación **Casa**.

Configuración de tienda

Si el modo del televisor está configurado en **Tienda**, puede establecer la disponibilidad de una determinada demostración para la tienda.

- 1 - Pulse , seleccione **Ajustes generales** y pulse **➤** (derecha) para acceder al menú.
- 2 - Seleccione **Configuración de tienda** y pulse **➤** (derecha) para acceder al menú.
- 3 - Seleccione el **rótulo** y seleccione **Rótulo publicitario** o **Rótulo promocional** como en la demostración de Tienda.
- 4 - Pulse **◀** (izquierda) varias veces si fuera necesario para cerrar el menú.

Guía de TV

Para obtener más información, en **Ayuda**, pulse  **Palabras clave** y busque **Guía de TV, datos e información**.

Logotipos de canales

En algunos países, el televisor puede mostrar los logotipos de los canales.

Si no desea que los logotipos aparezcan, puede desactivarlos.

Para desactivar los logotipos:

- 1 - Pulse , seleccione **Ajustes generales** y pulse **➤** (derecha) para acceder al menú.
- 2 - Seleccione **Logotipos de canales** y pulse **➤** (derecha) para acceder al menú.
- 3 - Seleccione **Apagado** y pulse **OK**.
- 4 - Pulse **◀** (izquierda) varias veces si fuera necesario para cerrar el menú.

HbbTV

Si un canal de televisión ofrece páginas de HbbTV, primero debe activar la función HbbTV en los ajustes del televisor para ver las páginas.

- 1 - Pulse , seleccione **Ajustes generales** y pulse **➤** (derecha) para acceder al menú.
- 2 - Seleccione **HbbTV** y pulse **OK**.
- 3 - Seleccione **Encendido** o **Apagado**.
- 4 - Pulse **◀** (izquierda) varias veces si fuera necesario para cerrar el menú.

Si desea impedir el acceso a las páginas de HbbTV en un canal específico, puede bloquear las páginas de HbbTV solo para ese canal.

- 1 - Sintonice el canal para el que desea bloquear las

páginas de HbbTV.

2 - Pulse  **OPTIONS**, seleccione **HbbTV** en este canal y pulse **OK**.

3 - Seleccione **Apagado** y pulse **OK**.

Ajustes de fábrica

Puede recuperar los ajustes originales del televisor (ajustes de fábrica).

Para restablecer los ajustes originales:

- 1 - Pulse , seleccione **Ajustes generales** y pulse **➤** (derecha) para acceder al menú.
- 2 - Seleccione **Ajustes de fábrica** y pulse **OK**.
- 3 - Pulse **◀** (izquierda) varias veces si fuera necesario para cerrar el menú.

Reinstalar TV

Puede volver a realizar una instalación completa del televisor. El televisor se reinstala por completo.

Para realizar una reinstalación completa del televisor:

- 1 - Pulse , seleccione **Ajustes generales** y seleccione **Reinstalar TV**.
- 2 - Siga las instrucciones en pantalla. La instalación puede tardar unos minutos.

Copia de la lista de canales

Para obtener más información, en **Ayuda**, pulse  **Palabras clave** y busque **Copia de la lista de canales, copiar**.

Ajustes CAM

Activación del perfil del operador

Para activar el perfil del operador para CI+/CAM con el fin de instalar y actualizar los canales fácilmente:

- 1 - Pulse , seleccione **Ajustes generales** y pulse **➤** (derecha) para acceder al menú.
- 2 - Seleccione **Perfil de operador del CAM** y pulse **OK**.
- 3 - Seleccione **Activar** y pulse **OK**.
- 4 - Pulse **◀** (izquierda) varias veces si fuera necesario para cerrar el menú.

Visualización del nombre de perfil de CAM

Para mostrar el nombre de perfil de la tarjeta CAM conectada:

- 1 - Pulse , seleccione **Ajustes generales** y pulse **➤** (derecha) para acceder al menú.
- 2 - Seleccione **Nombre de perfil de CAM** y

pulse **OK**.

3 - Pulse **◀** (izquierda) varias veces si fuera necesario para cerrar el menú.

Acceso universal

Para obtener más información, en **Ayuda**, pulse **■ Palabras clave** y busque **Acceso universal**.

Bloqueo infantil

Control de padres

Para establecer una edad mínima para ver programas:

- 1 - Pulse **⚙**, seleccione **Bloqueo infantil** y pulse **▶** (derecha) para acceder al menú.
- 2 - Seleccione **Control de padres** y seleccione una de las edades de la lista.
- 3 - Pulse **◀** (izquierda) varias veces si fuera necesario para cerrar el menú.

Establecer código/Cambiar código

El código de bloqueo infantil se utiliza para bloquear o desbloquear canales o programas.

Para establecer el código de bloqueo o cambiar el actual:

- 1 - Pulse **⚙**, seleccione **Bloqueo infantil** y pulse **▶** (derecha) para acceder al menú.
- 2 - Seleccione **Establecer código o Cambiar código** y pulse **OK**.
- 3 - Introduzca un código de 4 dígitos de su elección. Si ya se ha establecido un código, introduzca el código de bloqueo infantil actual y, a continuación, introduzca el nuevo código dos veces.
- 4 - Pulse **◀** (izquierda) varias veces si fuera necesario para cerrar el menú.

Se establece el nuevo código.

¿Ha olvidado el código de bloqueo infantil?

Si ha olvidado el código, puede anular el código actual e introducir uno nuevo.

- 1 - Pulse **⚙**, seleccione **Bloqueo infantil** y pulse **▶** (derecha) para acceder al menú.
- 2 - Seleccione **Cambiar código** y pulse **OK**.
- 3 - Introduzca el código de anulación **8888**.
- 4 - A continuación, introduzca un nuevo código de bloqueo infantil e introdúzcalo de nuevo para confirmarlo.
- 5 - Pulse **◀** (izquierda) varias veces si fuera

necesario para cerrar el menú.

Se establece el nuevo código.

PIN CAM

Para obtener más información, en **Ayuda**, pulse **■ Palabras clave** y busque **CAM PIN**.

17.6

Reloj e idioma

Idioma del menú

Para cambiar el idioma de los menús y mensajes del televisor:

- 1 - Pulse **⚙**, seleccione **Ajustes generales > Idioma > Idioma del menú** y pulse **OK**.
- 2 - Seleccione el idioma que desee.
- 3 - Pulse **◀** (izquierda) varias veces si fuera necesario para cerrar el menú.

Preferencias de idioma

Ajustes de idioma de audio

Los canales de televisión digital pueden emitir audio con varios idiomas para un programa. Puede ajustar idiomas de audio principal y secundario. Si el audio está disponible en uno de estos idiomas, el televisor cambiará a ese audio.

Si no hay disponible ninguno de estos idiomas preferidos para el audio, puede seleccionar otro idioma que esté disponible.

Para ajustar los idiomas de audio principal y secundario:

- 1 - Pulse **⚙**, seleccione **Ajustes generales > Idiomas > Idioma de audio principal o Idioma de audio secundario** y pulse **OK**.
- 2 - Seleccione el idioma que desee.
- 3 - Pulse **◀** (izquierda) varias veces si fuera necesario para cerrar el menú.

Para seleccionar un idioma de audio si no hay ninguno de los preferidos disponible:

- 1 - Pulse **≡ OPTIONS**.
- 2 - Seleccione **Idioma de audio** y, a continuación, el idioma de audio que desea activar temporalmente.

Subtítulos

Activar

Para activar los subtítulos, pulse **SUBTITLE**.

Puede elegir las siguientes opciones para los subtítulos: **Encendido**, **Apagado** o **Encender en silencio**.

O bien, para mostrar los subtítulos automáticamente si el programa emitido no está en el idioma configurado para el televisor, seleccione **Automático**. Este ajuste también mostrará los subtítulos automáticamente al silenciar el sonido.

Ajustes del idioma de los subtítulos

Los canales digitales pueden ofrecer varios idiomas para los subtítulos de un programa. Puede ajustar los idiomas principal y secundario que prefiera para los subtítulos. Si hay disponibles subtítulos en uno de esos idiomas, el televisor los mostrará.

Si no hay disponible ninguno de estos idiomas preferidos para los subtítulos, puede seleccionar otro idioma que esté disponible.

Para ajustar los idiomas de subtítulos principal y secundario:

1 - Pulse , seleccione **Ajustes generales > Idiomas > Idioma de subtítulos principal** o **Idioma de subtítulos secundario** y pulse **OK**.

2 - Seleccione el idioma que desee.

3 - Pulse **<** (izquierda) varias veces si fuera necesario para cerrar el menú.

Para seleccionar un idioma de subtítulos si ninguno de los idiomas preferidos está disponible:

1 - Pulse **≡ OPTIONS**.

2 - Seleccione **Idioma de subtítulos** y, a continuación, el idioma que desee activar temporalmente.

Subtítulos del teletexto

Si sintoniza un canal analógico, es necesario activar los subtítulos para cada canal manualmente.

1 - Cambie a un canal y pulse **TEXT** para abrir el teletexto.

2 - Introduzca el número de página de los subtítulos, normalmente **888**.

3 - Vuelva a pulsar **TEXT** para cerrar el teletexto.

Si selecciona **Encendido** en el menú de subtítulos mientras ve el canal analógico, se mostrarán los subtítulos si están disponibles.

Para saber si un canal es analógico o digital, cambie al canal y abra **Información del**

canal en **≡ OPTIONS**.

Idiomas del teletexto

Páginas del teletexto

Para abrir el teletexto, pulse **TEXT** mientras ve un canal de televisión.

Para cerrarlo, vuelva a pulsar **TEXT**.

Seleccionar una página de teletexto

Para seleccionar una página: . .

1 - Introduzca el número de página con los botones numéricos.

2 - Utilice los botones de flecha para desplazarse.

3 - Pulse un botón de color para seleccionar una de las secciones codificadas por colores que figuran en la parte inferior de la pantalla.

Subpáginas del teletexto

Una página de teletexto puede contener varias subpáginas, cuyo número se muestra junto al de la página principal, separado por una barra.

Para seleccionar una subpágina, pulse **<** o **>**.

T.O.P. Páginas del teletexto

Algunas emisoras ofrecen teletexto T.O.P.

Para abrir páginas de teletexto T.O.P. desde el teletexto, pulse **≡ OPTIONS** y seleccione **Resumen T.O.P.**.

Páginas favoritas

El televisor crea una lista con las últimas 10 páginas del teletexto que ha abierto. Puede volver a abrirlas fácilmente en la columna Páginas del teletexto favoritas.

1 - En el teletexto, seleccione la estrella que hay en la esquina superior izquierda de la pantalla para mostrar la columna de páginas favoritas.

2 - Pulse **▼** (abajo) o **▲** (arriba) para seleccionar un número de página y pulse **OK** para abrirla.

Puede borrar la lista con la opción **Borrar páginas favoritas**.

Búsqueda en el teletexto

Puede seleccionar una palabra y explorar el teletexto para ver las repeticiones de esta palabra.

1 - Abra una página de teletexto y pulse **OK**.

2 - Seleccione una palabra o un número con los botones de flecha.

3 - Pulse **OK** de nuevo para pasar inmediatamente a la siguiente repetición.



4 - Para pasar a las siguientes repeticiones, vuelva a pulsar **OK**.

5 - Para dejar de buscar, pulse **▲** (arriba) hasta que no haya nada seleccionado.

Teletexto procedente de dispositivos conectados

Algunos dispositivos con recepción de canales de televisión también ofrecen teletexto.

Para acceder al teletexto desde dispositivos conectados: . .

- 1 - Pulse  seleccione el dispositivo y pulse **OK**.
- 2 - Mientras ve un canal en el dispositivo, pulse  **OPTIONS**, seleccione **Mostrar botones del dispositivo**, seleccione el botón  y pulse **OK**.
- 3 - Pulse **←BACK** para ocultar los botones del dispositivo.
- 4 - Para cerrar el teletexto, vuelva a pulsar **← BACK**.

Texto digital (solo Reino Unido)

Algunas emisoras de televisión digital ofrecen servicios exclusivos de teletexto digital o televisión interactiva en sus canales de televisión digital. Dichos servicios funcionan como un teletexto normal con los botones de flechas, de colores y numéricos para seleccionar y desplazarse.

Para cerrar los servicios de MHEG, pulse **← BACK**.

Opciones del teletexto

En el teletexto, pulse  **OPTIONS** para seleccionar las siguientes opciones:

- **Congelar página**

Para detener la rotación automática de subpáginas.

- **Pantalla dual/Pantalla completa**

Para mostrar el canal de televisión y el teletexto a la vez.

- **Resumen T.O.P.**

Para abrir páginas de teletexto T.O.P. T.O.P.

- **Ampliar**

Para ampliar la página de teletexto y facilitar la lectura.

- **Mostrar**

Para mostrar información oculta en una página.

- **Recorrer subpáginas**

Para recorrer subpáginas si están disponibles.

- **Idioma**

Para cambiar el grupo de caracteres que utiliza el teletexto y mostrarlo correctamente.

- **Teletexto 2.5**

Para activar el teletexto 2.5, con más colores y mejores gráficos.

Configuración del teletexto

Idioma del teletexto

Algunos centros emisores de televisión digitales tienen disponibles varios idiomas de teletexto. Para ajustar los idiomas principal y secundario del teletexto: . .

- 1 - Pulse , seleccione **Ajustes generales > Idioma > Idioma de teletexto**

principal o **Idioma de teletexto de secundario** y pulse **OK**.

2 - Seleccione los idiomas que prefiera para el teletexto.

3 - Pulse **←** (izquierda) varias veces si fuera necesario para cerrar el menú.

Teletexto 2.5

Teletexto 2.5, disponible en determinados canales, ofrece más colores y mejores gráficos. Teletexto 2.5 está activado como ajuste de fábrica estándar.

Para apagar Teletexto 2.5:

- 1 - Pulse **TEXT**.
- 2 - Con el teletexto en pantalla, pulse  **OPTIONS**.
- 3 - Seleccione **Teletexto 2.5 > Apagado**.
- 4 - Pulse **←** (izquierda) varias veces si fuera necesario para cerrar el menú.

Reloj

Fecha y hora

Automático

La televisión digital de algunos países no transmite información de coordinación de hora universal (UTC). Por lo tanto, el cambio de hora de verano podría no tenerse en cuenta y el televisor podría mostrar una hora incorrecta.

Cuando grabe programas programados de la guía de televisión, se recomienda no cambiar manualmente la fecha y la hora. En algunos países, para algunos proveedores de red, el ajuste **Reloj** está oculto para evitar el uso de valores incorrectos.

Para corregir automáticamente el reloj del televisor:

- 1 - Pulse , seleccione **Ajustes generales > Reloj > Modo reloj automático** y seleccione **Depende del país**.
- 2 - Seleccione **Horario de verano** y seleccione el ajuste adecuado.
- 3 - Pulse **←** (izquierda) varias veces si fuera necesario para cerrar el menú.



Manual

Para ajustar el reloj del televisor de forma manual:

- 1 - Pulse , seleccione **Ajustes generales > Reloj > Modo reloj automático** y seleccione **Manual**.
- 2 - Seleccione **Fecha y Hora** para ajustarlas.
- 3 - Pulse **←** (izquierda) varias veces si fuera necesario para cerrar el menú.





Huso horario

Para ajustar la zona horaria:

- 1 - Pulse , seleccione **Ajustes generales** > **Reloj** > **Zona horaria** y pulse **OK**.
- 2 - Seleccione una de las zonas horarias.
- 3 - Pulse  (izquierda) varias veces si fuera necesario para cerrar el menú.

Compensación de tiempo manual

Para ajustar la compensación de tiempo:

- 1 - Pulse , seleccione **Ajustes generales** > **Reloj** > **Compensación de tiempo manual** y pulse **OK**.
- 2 - Pulse las flechas  (arriba) o  (abajo) para ajustar el valor.
- 3 - Pulse  (izquierda) varias veces si fuera necesario para cerrar el menú.

17.7

Acceso universal



Activar

Con la opción **Acceso universal** activada, el televisor está preparado para que lo utilicen personas con deficiencias auditivas o visuales.

Activar

Si no activó **Acceso universal** durante la instalación, puede hacerlo ahora desde el menú **Acceso universal**.

Para activar **Accesibilidad**:





- 1 - Pulse , seleccione **Acceso universal** y pulse  (derecha) para acceder al menú.
- 2 - Seleccione **Acceso universal** una vez más.
- 3 - Seleccione **Encendido** y pulse **OK**.
- 4 - Pulse  (izquierda) varias veces si fuera necesario para cerrar el menú.

Con **Acceso universal** activado, la opción **Acceso universal** se añadirá al menú de opciones.

Problemas de audición



Algunos canales de televisión digitales emiten subtítulos y audio especiales adaptados para las personas con deficiencias auditivas. Con la opción **Deficiente auditivo** activada, el televisor cambia automáticamente al audio y a los subtítulos adaptados, si están disponibles. Para poder activar **Deficiente auditivo**, antes debe activar **Acceso universal**.

Para activar el ajuste para personas con deficiencias auditivas:

- 1 - Pulse , seleccione **Acceso universal** y pulse  (derecha) para acceder al menú.
- 2 - Seleccione **Deficiente auditivo** y pulse  (derecha) para acceder al menú.
- 3 - Seleccione **Encendido** y pulse **OK**.
- 4 - Pulse  (izquierda) varias veces si fuera necesario para cerrar el menú.

Para activar el ajuste para personas con deficiencias auditivas mientras ve la televisión:

- 1 - Mientras ve un canal de televisión, pulse  **OPTIONS**, seleccione **Acceso universal** y pulse **OK**.
2. Seleccione **Deficiente auditivo** y, a continuación, **Encendido**.

Para comprobar si hay un idioma de audio disponible para deficientes auditivos, pulse  **OPTIONS**, seleccione **Idioma de audio** y busque un idioma de audio con el icono .

Si no aparece **Accesibilidad** en el menú de opciones, active **Acceso universal** en el menú de configuración.

Para obtener más información, en **Ayuda**, pulse  **Palabras clave** y busque **Acceso universal**.

Audiodescripción

Activar





Los canales de televisión digital pueden emitir comentarios de audio especiales que describen lo que se muestra en la pantalla.

Para poder configurar los efectos y el audio para deficientes visuales, debe activar antes la función **Audiodescripción**.

Además, antes de activar **Audiodescripción**, debe activar **Acceso universal** en el menú de configuración.

Con la opción **Audiodescripción**, se añaden comentarios de un narrador al audio normal. Para activar los comentarios (si están disponibles):

Para activar la **audiodescripción** :

- 1 - Pulse , seleccione **Acceso universal** y pulse  (derecha) para acceder al menú.
- 2 - Seleccione **Audiodescripción** y pulse  (derecha) para acceder al menú.
- 3 - Seleccione **Audiodescripción** una vez más.
- 4 - Seleccione **Encendido** y pulse **OK**.
- 5 - Pulse  (izquierda) varias veces si fuera necesario para cerrar el menú.

Para activar **Audiodescripción** mientras ve la televisión:

1 - Mientras ve un canal de televisión, pulse **≡** **OPTIONS** , seleccione **Acceso universal** y pulse **OK**.

2 - Seleccione **Audiodescripción** y seleccione **Encendido**.

Puede comprobar si los comentarios de audio están disponibles.

En el menú Opciones, seleccione **Idioma de audio** y busque un idioma de audio marcado con el símbolo **+**.

Altavoces/auriculares

Con **Altavoces/auriculares**, puede seleccionar dónde desea oír los comentarios de audio.

(solo en los altavoces del televisor, solo en los auriculares, o en ambos).

Para configurar los altavoces/auriculares:

1 - Pulse **⚙**, seleccione **Acceso universal** y pulse **➤** (derecha) para acceder al menú.

2

- Seleccione **Audiodescripción** >

Altavoces/auriculares y pulse **OK**.

3 - Seleccione **Altavoces**, **Auriculares** o **Altavoces y auriculares** y pulse **OK**.

4 - Pulse **◀** (izquierda) varias veces si fuera necesario para cerrar el menú.

Volumen mezclado

Puede mezclar el volumen del audio normal con los comentarios de audio.

Para mezclar el volumen:

1 - Pulse **⚙**, seleccione **Acceso universal** y pulse **➤** (derecha) para acceder al menú.

2 - Seleccione **Audiodescripción** > **Volumen mezclado** y pulse **OK**.

3 - Pulse las flechas **▲** (arriba) o **▼** (abajo) para ajustar el valor.

4 - Pulse **◀** (izquierda) varias veces si es necesario para cerrar el menú.

Efecto de audio

Algunos comentarios de audio pueden contener efectos de audio adicionales, como estéreo o atenuación del sonido.

Para activar **Efectos de audio** (si está disponible):

1 - Pulse **⚙**, seleccione **Acceso universal** y pulse **➤** (derecha) para acceder al menú.

2 - Seleccione **Audiodescripción** > **Efectos de audio** y pulse **OK**.

3 - Pulse **◀** (izquierda) varias veces si fuera necesario para cerrar el menú.

Voz

Los comentarios de audio también pueden contener subtítulos para las palabras que se pronuncian.

Para activar estos subtítulos (si están disponibles): . .

1 - Pulse **⚙**, seleccione **Acceso universal** y pulse **➤** (derecha) para acceder al menú.

2 - Seleccione **Audiodescripción** > **Voz** y pulse **OK**.

3 - Seleccione **Descriptivo** o **Subtítulos** y pulse **OK**.

4 - Pulse **◀** (izquierda) varias veces si fuera necesario para cerrar el menú.

Redes

Para obtener más información sobre la conexión del televisor a una red, en **Ayuda**, pulse **—** **Palabras clave** y busque **Red**.

Instalación de canales

19.1

Instalación de la conexión por antena/cable

Actualizar canales

Actualización automática de canal

Si recibe canales digitales, puede ajustar el televisor para que actualice automáticamente la lista con los canales nuevos.



También puede iniciar una actualización de canales usted mismo.

Actualización automática de canal

Una vez al día, a las seis de la mañana, el televisor actualiza los canales y guarda los nuevos. Dichos canales se almacenarán en la lista Todos los canales y también en la lista Nuevos canales. Los canales vacíos se eliminarán.



Si se han encontrado nuevos canales o se han actualizado o eliminado canales, aparecerá un mensaje al encender el televisor. El televisor debe estar en modo de espera para llevar a cabo la actualización automática de canales.

Para desactivar el mensaje que se muestra al iniciar. . .

- 1 - Pulse , seleccione **Instalación de la conexión por antena/cable** y pulse OK.
- 2 - Introduzca el código PIN si es necesario.
- 3 - Seleccione **Actualización automática de canal** y pulse OK.
- 4 - Seleccione **Apagado** y pulse OK.
- 5 - Pulse  **BACK** para cerrar el menú.

Si se han encontrado nuevos canales o se han actualizado o eliminado canales, aparecerá un mensaje al encender el televisor. Si no desea ver este mensaje tras cada actualización de canales, puede desactivarlo.

Para desactivar el mensaje:

- 1 - Pulse , seleccione **Instalación de la conexión por antena/cable** y pulse OK.
- 2 - Introduzca el código PIN si es necesario.
- 3 - Seleccione **Mensaje de actualización de canales** y pulse OK.
- 4 - Seleccione **Apagado** y pulse OK.
- 5 - Pulse  **BACK** para cerrar el menú.



En algunos países, la actualización automática de canales se realiza mientras se ve la televisión o en

cualquier momento, cuando el televisor está en modo de espera.

Actualización manual de canales

Puede iniciar una actualización de canales en cualquier momento.

Para iniciar la actualización manual de canales:

- 1 - Pulse , seleccione **Instalación de la conexión por antena/cable** y pulse OK.
- 2 - Introduzca el código PIN si es necesario.
- 3 - Seleccione **Buscar canal** y pulse OK.
- 4 - Seleccione **Inic ahora** y pulse OK.
- 5 - Seleccione **Actualizar canales** y pulse OK.
- 6 - Pulse  **BACK** para cerrar el menú.



Reinstalar canales

Reinstalación de todos los canales

Puede volver a instalar todos los canales y dejar el esto de ajustes del televisor sin tocar.

Si se ha establecido un código PIN, deberá introducir dicho código para poder reinstalar los canales.



Para reinstalar canales:

- 1 - Pulse , seleccione **Instalación de la conexión por antena/cable** y pulse OK.
- 2 - Introduzca el código PIN si es necesario.
- 3 - Seleccione **Buscar canal** y pulse OK.
- 4 - Seleccione **Inic ahora** y pulse OK.
- 5 - Seleccione **Reinstalar canales** y pulse OK.
- 6 - Seleccione el país en el que se encuentra en ese momento y pulse OK.
- 7 - Seleccione **Antena (DVB-T)** o **Cable (DVB-C)**.
- 8 - Seleccione **Iniciar** y pulse OK para actualizar los canales. Esto puede tardar unos minutos.
- 9 - Pulse  **BACK** para cerrar el menú.

Reinstalar TV

Puede volver a realizar una instalación completa del televisor. El televisor se reinstala por completo.

Para realizar una reinstalación completa del televisor:

- 1 - Pulse , seleccione **Ajustes generales > Reinstalar TV** y pulse OK.
- 2 - Introduzca el código PIN si es necesario.
- 3 - Seleccione **Sí** y pulse OK para confirmar.
- 4 - El televisor se reinstalará por completo. Todos los ajustes se restablecerán y se sustituirán los canales instalados. La instalación puede tardar unos minutos.
- 5 - Pulse  **BACK** para cerrar el menú.

TDT o TDC

Recepción de TDT o TDC

Durante la instalación de canales, justo antes de buscar los canales, seleccionó Antena (TDT) o Cable (TDC). El ajuste Antena (TDT) busca canales analógicos terrestres y canales digitales TDT-T2. El ajuste Cable (TDC) busca los canales analógicos y digitales disponibles de un proveedor de TDC.

Para instalar canales TDC:

Para una mayor facilidad de uso, los ajustes de TDC se establecen automáticamente.

Si su proveedor de TDC le ha proporcionado valores de TDC específicos, el ID de red o la frecuencia de red, introduzca estos valores cuando el televisor se lo solicite durante la instalación.

Conflictos con los números de canales

En algunos países, diferentes canales de televisión (emisoras) pueden tener el mismo número de canal. Durante la instalación, el televisor muestra la lista de conflictos con los números de canales. Debe seleccionar el canal de televisión que desea instalar en un número de canal que tiene varios canales de televisión.

Ajustes de TD

Acceso a los ajustes de TD

- 1 - Pulse , seleccione **Instalación de la conexión por antena/cable** y pulse **OK**.
- 2 - Introduzca el código PIN si es necesario.
- 3 - Seleccione **Buscar canal** y pulse **OK**.
- 4 - Seleccione **Inic ahora** y pulse **OK**.
- 5 - Seleccione **Reinstalar canales**, seleccione **Siguiente** y pulse **OK**.
- 6 - Seleccione el país en el que se encuentra en ese momento y pulse **OK**.
- 7 - Seleccione **Cable (DVB-C)**.
- 8 - Seleccione **Iniciar la búsqueda de canales** o **Ajustes de TDC**.
- 9 - Pulse **← BACK** para cerrar el menú.

Modo de frecuencia de red

Si va a utilizar el método **Búsqueda rápida** en **Explor. frecuencia** para buscar canales, seleccione **Automático**. El televisor utilizará una de las frecuencias de red predefinidas (o HC: canal de inicio) más utilizada por los proveedores de cable de su país.

Si ha recibido un valor de frecuencia de red específico para buscar canales, seleccione **Manual**.

Frecuencia de red

Con el **Modo de frecuencia de red** establecido en **Manual**, puede introducir aquí el valor de frecuencia de red que ha recibido de su proveedor de servicios por cable. Para introducir el valor, utilice los botones numéricos.

Exploración de frecuencia

Seleccione el método para buscar canales. Puede seleccionar el método **Búsqueda rápida**, más rápido, y utilizar los ajustes predefinidos más utilizados por los proveedores de cable de su país.

Si el resultado es que no se instala ningún canal o que faltan algunos canales, puede seleccionar el método ampliado **Búsqueda completa**. Este método tardará más tiempo en buscar e instalar los canales.

Tamaño de intervalo de frecuencias

El televisor busca los canales en intervalos de **8 MHz**.

Si el resultado es que no se instala ningún canal o que faltan algunos canales, puede buscar en intervalos más pequeños de **1 MHz**. Con los intervalos de 1 MHz se tardará más tiempo en buscar e instalar los canales.

Canales digitales

Si sabe que su proveedor de cable no ofrece canales digitales, puede omitir la búsqueda de canales digitales.

Canales analógicos

Si sabe que su proveedor de cable no ofrece canales analógicos, puede omitir la búsqueda de canales analógicos.

Libres/codificados

Si tiene una suscripción y un módulo de acceso condicional (CAM) para servicios de televisión de pago, seleccione **Gratis y codificados**. Si no tiene una suscripción a canales o servicios de pago, puede seleccionar **Solo canales gratuitos**.

Para obtener más información, en **Ayuda**, pulse **— Palabras clave** y busque **CAM, módulo de acceso condicional**.





Calidad de recepción

Puede comprobar la calidad y la intensidad de la señal de un canal digital. Si tiene su propia antena, puede recolocarla para tratar de mejorar la recepción.

Para comprobar la calidad de la recepción de un canal digital:

- 1 - Sintonice el canal.
- 2 - Pulse , seleccione **Instalación de la conexión por antena/cable** y pulse **OK**. Introduzca el código PIN si es necesario.
- 3 - Seleccione **Digital: Prueba de recepción** y pulse **OK**.

Aparecerá la frecuencia digital correspondiente a dicho canal. Si la recepción es débil, puede cambiar la posición de la antena. Para volver a comprobar la calidad de la señal de dicha frecuencia, seleccione **Buscar** y pulse **OK**.

Para introducir manualmente una frecuencia digital específica, utilice los botones numéricos del mando a distancia. También puede seleccionar la frecuencia, colocar las flechas sobre un número mediante  y  y cambiar el número con  y . Para comprobar la frecuencia, seleccione **Buscar** y pulse **OK**.

Si recibe canales a través de TDC, se mostrará la opción **Modo de nivel de símbolo**. En **Modo de nivel de símbolo**, seleccione **Automático** a menos que su operador de servicios por cable le haya suministrado un valor específico. Puede introducir el valor correspondiente mediante los botones numéricos.

Instalación manual

Los canales de televisión analógicos se pueden instalar uno a uno manualmente.

Para instalar canales analógicos manualmente:

- 1 - Pulse , seleccione **Instalación de la conexión por antena/cable** y pulse **OK**. Introduzca el código PIN si es necesario.
- 2 - Seleccione **Analógico: instalación manual** y pulse **OK**.

• Sistema

Para configurar el sistema de televisión, seleccione **Sistema**.



Seleccione el país o la parte del mundo en que se encuentra y pulse **OK**.

• Buscar canal

Para buscar un canal, seleccione **Buscar canal** y pulse **OK**. Puede introducir una frecuencia manualmente para buscar un canal o dejar que el televisor lo busque. Pulse  (derecha) para seleccionar **Buscar** y pulse **OK** para buscar un

canal automáticamente. El canal encontrado se muestra en la pantalla. Si la recepción es deficiente, pulse **Buscar** de nuevo. Si desea memorizar el canal, seleccione **Hecho** y pulse **OK**.

• Sintonía fina

Para sintonizar de forma precisa un canal, seleccione **Sintonía fina** y pulse **OK**. Puede sintonizar con precisión el canal mediante  o . Si desea memorizar el canal encontrado, seleccione **Hecho** y pulse **OK**.

• Almacenamiento

Puede memorizar el canal en el número de canal actual o en uno nuevo. Seleccione **Guardar canal actual** o **Guardar como canal nuevo** y pulse **OK**. El nuevo número de canal se muestra brevemente.

Puede repetir estos pasos hasta encontrar todos los canales de televisión analógicos disponibles.

19.2

Copia de la lista de canales

Introducción

La opción **Copia de la lista de canales** está dirigida a distribuidores y usuarios expertos.



Gracias a la opción **Copia de la lista de canales** puede copiar los canales instalados de un televisor a otro televisor Philips de la misma gama. Dicha opción le permite ahorrar tiempo al evitar la búsqueda de canales cargando una lista predefinida de los mismos en un televisor. Utilice una unidad flash USB con un mínimo de 1 GB.

Condiciones

- Ambos televisores deben ser de la misma gama y del mismo año.
- Ambos televisores deben tener el mismo tipo de hardware. Puede comprobarlo en la placa de identificación del televisor situada en la parte posterior del mismo. Normalmente se indica como Q . . . LA.
- Ambos televisores deben tener versiones de software compatibles.

Versión actual del software

Para comprobar la versión actual del software del televisor:

- 1 - Pulse , seleccione **Actualizar software** y pulse  (derecha) para acceder al menú.
- 2 - Seleccione **Información del software actual** y pulse **OK**.
- 3 - Se mostrarán la versión, las notas de la versión y

la fecha de creación. Además, se mostrará el número ESN de Netflix si está disponible.

4 - Pulse **◀** (izquierda) varias veces si fuera necesario para cerrar el menú.

Copia de una lista de canales

Para copiar una lista de canales:

- 1 - Encienda el televisor. El televisor debe tener canales instalados.
- 2 - Conecte una unidad flash USB.
- 3 - Pulse **⚙️**, seleccione **Ajustes generales > Copia de la lista de canales** y pulse **OK**.
- 4 - Seleccione **Copiar en dispositivo USB** y pulse **OK**. Es posible que se le pida que introduzca el código de bloqueo infantil para copiar la lista de canales.
- 5 - Cuando finalice la copia, desconecte la unidad flash USB.
- 6 - Pulse **◀** (izquierda) varias veces si fuera necesario para cerrar el menú.

Ahora ya podrá cargar la lista de canales copiada en otro televisor Philips.

Versión de la lista de canales

Compruebe la versión actual de la lista de canales:

- 1 - Pulse **⚙️**, seleccione **Ajustes generales > Copia de la lista de canales** y pulse **OK**.
- 2 - Seleccione **Versión actual** y pulse **OK**.
- 3 - Pulse **◀** (izquierda) varias veces si fuera necesario para cerrar el menú.

Carga de una lista de canales

En televisores no instalados

En función de si ya se ha instalado el televisor o no, debe utilizar un método distinto para cargar una lista de canales.

En un televisor que aún no tenga los canales instalados

- 1 - Enchufe el cable de alimentación para que comience la instalación y seleccione el idioma y el país. Puede omitir la búsqueda de canales. Finalice la instalación.
- 2 - Conecte la unidad flash USB donde se encuentra la lista de canales del otro televisor.
- 3 - Para iniciar la carga de la lista de canales, pulse **⚙️**, seleccione **Ajustes generales** y pulse **OK**.
- 4 - Seleccione **Copia de la lista de canales > Copiar en televisor** y pulse **OK**. Introduzca el código PIN si es necesario.
- 5 - El televisor le avisará cuando la lista de canales

se haya copiado correctamente. Desconecte la unidad flash USB.

En televisores instalados

En función de si ya se ha instalado el televisor o no, debe utilizar un método distinto para cargar una lista de canales.

En un televisor que ya tiene instalados los canales:

- 1 - Compruebe el ajuste de país del televisor. (Para comprobar este ajuste, consulte el capítulo Reinstalación de todos los canales. Inicie el procedimiento hasta que llegue al ajuste del país. Pulse **◀ BACK** para cancelar la instalación). Si el ajuste de país es el correcto, continúe con el paso 2. Si el país no es correcto, deberá iniciar una reinstalación. Consulte el capítulo Reinstalación de todos los canales e inicie la instalación. Seleccione el país correcto y omita la búsqueda de canales. Finalice la instalación. Cuando haya terminado, continúe con el paso 2.
- 2 - Conecte la unidad flash USB donde se encuentra la lista de canales del otro televisor.
- 3 - Para iniciar la carga de la lista de canales, pulse **⚙️**, seleccione **Ajustes generales** y pulse **OK**.
- 4 - Seleccione **Copia de la lista de canales > Copiar en televisor** y pulse **OK**. Introduzca el código PIN si es necesario.
- 5 - El televisor le avisará cuando la lista de canales se haya copiado correctamente. Desconecte la unidad flash USB.

Software

20.1

Actualizar software

Actualización desde Internet

Si el televisor está conectado a Internet, puede recibir un mensaje de TP Vision para que actualice el software del televisor. Se necesita una conexión a Internet de alta velocidad (banda ancha).

Si recibe este mensaje, le sugerimos que siga adelante con la actualización.

Seleccione **Actualizar**. Siga las instrucciones en pantalla.

También puede buscar las nuevas actualizaciones usted mismo.

Para buscar una actualización: . . .

- 1 - Pulse , seleccione **Actualizar software** > **Buscar actualizaciones** y, a continuación, pulse **OK**.
- 2 - Seleccione **Internet** y, a continuación, pulse **OK**. Siga las instrucciones en pantalla.

Cuando haya terminado la actualización, el televisor se apagará y volverá a encenderse de forma automática.

Espere hasta que el televisor vuelva a encenderse.

Actualización desde USB

Es posible que sea necesario actualizar el software del televisor. Para ello, necesitará un ordenador con conexión a Internet de alta velocidad y un dispositivo de memoria USB para cargar el software al televisor. Utilice un dispositivo de memoria USB con 512 MB de espacio libre. Asegúrese de que esté desactivada la protección contra escritura.

- 1 - **Inicio de la actualización en el televisor**
Pulse , seleccione **Actualizar software** > **Buscar actualizaciones** y, a continuación, pulse **OK**. Seleccione **USB** y pulse **OK**.
- 2 - **Identificación del televisor**

Inserte la memoria USB en una de las conexiones USB del televisor.

Seleccione **Inicio** y pulse **OK**. Se guardará un archivo de identificación en la memoria USB.

- 3 - **Descarga del software del televisor**

Inserte la memoria USB en el ordenador.

En el dispositivo de memoria USB, localice el archivo **update.htm** y haga doble clic en él.

Haga clic en **Enviar ID**.

Si hay nuevo software disponible, descargue el archivo .zip.

Tras la descarga, descomprima el archivo y copie el

archivo **autorun.upg** en el dispositivo de memoria USB.

No coloque este archivo en una carpeta.

- 4 - **Actualización del software del televisor**

Vuelva a insertar la memoria USB en el ordenador. La actualización se iniciará automáticamente.

El televisor se apaga automáticamente durante 10 segundos y se vuelve a encender. Espere,

No. . .

- Utilice el mando a distancia
- Retire el dispositivo de memoria USB del televisor

Si se produce un corte de energía durante la actualización, no extraiga bajo ninguna circunstancia la memoria USB del televisor. Cuando se recupere la energía, proseguirá la actualización.

Al final de la actualización, aparecerá en pantalla el mensaje **La operación se ha realizado correctamente**. Extraiga el dispositivo de memoria USB y pulse  en el mando a distancia.

No. . .

- Pulse  dos veces
 - Pulse el interruptor de encendido del televisor
- El televisor se apagará automáticamente durante unos 10 segundos y volverá a encenderse de forma automática. Espere,



El software del televisor se ha actualizado. Puede volver a utilizar el televisor normalmente.

Para evitar que se actualice por error el software del televisor, elimine el archivo **autorun.upg** del dispositivo de memoria USB.

20.2

Versión de software



Para ver la versión actual del software del televisor:

- 1 - Pulse , seleccione **Actualizar software** > **Información del software actual** y pulse **OK**.
- 2 - Se muestra la **Versión**. Además, se mostrará el número ESN de Netflix si está disponible.
- 3 - Pulse  (izquierda) varias veces si fuera necesario para cerrar el menú.

20.3

Actualizaciones locales

Para distribuidores y usuarios expertos:

- 1 - Pulse , seleccione **Actualizar software** > **Actualizaciones locales** y pulse **OK**.
- 2 - Siga las instrucciones en pantalla.
- 3 - Pulse  (izquierda) varias veces si fuera necesario para cerrar el menú.

Buscar actualizaciones OAD

Busque una actualización de software de forma inalámbrica:

- 1 - Pulse , seleccione **Actualizar software** > **Buscar actualizaciones OAD** y pulse **OK**.
- 2 - Seleccione **Inic ahora**. Siga las instrucciones en pantalla.
- 3 - Pulse **<** (izquierda) varias veces si fuera necesario para cerrar el menú.

Software de código fuente abierto

Este televisor contiene software de código fuente abierto. Por la presente, TP Vision Europe B.V. ofrece la entrega, previa solicitud, de una copia completa del código fuente correspondiente a los paquetes de software de código fuente abierto con copyright utilizados en este producto y para los que la entrega de dicha copia sea necesaria de conformidad con sus respectivas licencias.

Esta oferta es válida por tres años a partir de la compra del producto para cualquier persona que reciba esta información.

Para recibir el código fuente, escriba (en inglés) a la siguiente dirección: . .

open.source@tpvision.com

Licencia de código fuente abierto

Acerca de la licencia de código fuente abierto

Textos de reconocimientos y licencias de software de código fuente abierto usados en este televisor Philips.

Este documento describe la distribución del código fuente utilizado en el televisor Philips, que se rige por la Licencia Pública General de GNU (GPL), la Licencia Pública General Reducida de GNU (LGPL), o cualquier otra licencia de código abierto. Las instrucciones para obtener el código fuente de este software pueden consultarse en el manual de usuario.

PHILIPS NO OFRECE NINGUNA GARANTÍA, NI EXPLÍCITA NI IMPLÍCITA, INCLUIDAS LAS GARANTÍAS DE COMERCIABILIDAD O IDONEIDAD PARA UN FIN DETERMINADO, EN LO QUE RESPECTA A ESTE SOFTWARE. Philips no ofrece soporte para este software. Lo anteriormente mencionado no afecta a sus garantías o derechos legales relativos a productos de Philips que haya adquirido. Únicamente se aplica al código fuente puesto a su disposición.

Open source

FreeType (2.4.3)

FreeType is a software font engine that is designed to be small, efficient, highly customizable, and portable while capable of producing high-quality output (glyph images).

This piece of software is made available under the terms and conditions of the FreeType Project license, which can be found below.

Source: <http://freetype.sourceforge.net>

zlib (1.2.3)

The 'zlib' compression library provides in-memory compression and decompression functions, including integrity checks of the uncompressed data.

This piece of software is made available under the terms and conditions of the zlib license, which can be found below.

Source: <http://www.zlib.net/>

Fraunhofer AAC Ecnoder (3.3.3)

AAC Ecnoder.

Source: Android JB source code

unicode (3.2)

This library is used to perform UNICODE string manipulation.

This piece of software is made available under the terms and conditions of the ICU license, which can be found below.

Source: <http://www.icu-project.org/>

libpng (1.2.43)

PNG decoder.

This piece of software is made available under the terms and conditions of the libpng license, which can be found below.

Source: <http://www.libpng.org/pub/png/libpng.html>

libjpg (6b)

This library is used to perform JPEG decoding tasks.

This piece of software is made available under the terms and conditions of the libjpg license, which can be found below.

Source: <http://www.ijg.org/>

libmng (1.0.10)

libmng –THE reference library for reading, displaying, writing and examining Multiple-Image Network Graphics.MNG is the animation extension to the popular PNG image-format. This piece of software is made available under the terms and conditions of the libmng license, which can be found below.

Source:
<http://sourceforge.net/projects/libmng/files/>

u-Boot loader (1.3.4)

Used by boot loader and only linked with boot loader, GPL license.

This piece of software is made available under the terms and conditions of the u-Boot loader license, which can be found below.

Source: <http://sourceforge.net/projects/u-boot/files/u-boot/U-Boot-1.1.4/u-boot-1.1.4.tar.bz2/download>

Libcurl (7.21.7)

HTTP client;libcurl is a free and easy-to-use client-side URL transfer library, supporting FTP, FTPS, HTTP, HTTPS, SCP, SFTP, TFTP, TELNET, DICT, LDAP, LDAPS, FILE, IMAP, SMTP, POP3 and RTSP. libcurl supports SSL certificates, HTTP POST, HTTP PUT, FTP uploading, HTTP form based upload, proxies, cookies, user+password authentication (Basic, Digest, NTLM, Negotiate, Kerberos4), file transfer resume, http proxy tunneling and more!

This piece of software is made available under the terms and conditions of the Libcurl license, which can be found below.

Source: <http://curl.haxx.se/>

c-ares (1.7.4)

c-ares is a C library that performs DNS requests and name resolves asynchronously.

This piece of software is made available under the terms and conditions of the c-ares license, which can be found below.

Source: <http://c-ares.haxx.se/c-ares-1.7.1.tar.gz>

openssl (1.0.0d)

OpenSSL is an open source implementation of the SSL and TLS protocols. The core library (written in the C programming language) implements the basic cryptographic functions and provides various utility functions. Wrappers allowing the use of the OpenSSL library in a variety of computer languages are available.

This piece of software is made available under the terms and conditions of the 1.7.4 license, which can be found below.

Source:
<http://www.openssl.org/source/openssl-1.0.0.tar.gz>

Expat (2.01)

xml parser; Expat is an XML parser library written in C. It is a stream-oriented parser in which an application registers handlers for things the parser might find in

the XML document (like start tags). An introductory article on using.

This piece of software is made available under the terms and conditions of the Expat license, which can be found below.

Source: <http://expat.sourceforge.net/>

DirectFB include SAWMAN (1.4.0)

It is a software library for GNU/Linux/UNIX based operating system with a small memory footprint that provides graphics acceleration, input device handling and abstraction layer, and integrated windowing system with support for translucent windows and multiple display layers on top of the Linux framebuffer without requiring any kernel modifications.

This piece of software is made available under the terms and conditions of the DirectFB license, which can be found below.

Source: http://sourceforge.net/projects/jointspace/files/remote_applications_SDK/remote_applications_SDK_v1.3.1/DirectFB141_source_1.3.1.7z/download

SAWMAN

SquashFS is a compressed read-only file system for Linux. SquashFS compresses files, inodes and directories, and supports block sizes up to 1 MB for greater compression. SquashFS is also the name of free/open software, licensed under the GPL, for accessing SquashFS filesystems.

Source: <http://squashfs.sourceforge.net/>

Linux Kernel (3.0)

The Linux kernel is an operating system kernel used by the Linux family of Unix-like operating systems.

This piece of software is made available under the terms and conditions of the Linux Kernel license, which can be found below.

Source: <http://www.kernel.org>

SQLite (3.7.2)

SQLite is a in-process library that implements a self-contained, serverless, zero-configuration, transactional SQL database engine.

This piece of software is made available under the terms and conditions of the SQLite license, which can be found below.

Source: <http://www.sqlite.org/download.html>

SquashFS (3.4)

SquashFS is a compressed read-only file system for Linux. SquashFS compresses files, inodes and directories, and supports block sizes up to 1 MB for greater compression. SquashFS is also the name of free/open software, licensed under the GPL, for accessing SquashFS filesystems.

This piece of software is made available under the terms and conditions of the SquashFS license, which can be found below.

Source: <http://squashfs.sourceforge.net/>

glibc (2.6.1)

Any Unix-like operating system needs a C library: the library which defines the "system calls" and other basic facilities such as open, malloc, printf, exit...The GNU C library is used as the C library in the GNU system and most systems with the Linux kernel. This piece of software is made available under the terms and conditions of the glibc license, which can be found below.

Source: <http://www.gnu.org/software/libc/>

mtdev (1)

The aim of the system is to make it simple to provide a driver for new hardware, by providing a generic interface between the hardware drivers and the upper layers of the system. Hardware drivers need to know nothing about the storage formats used, such as FTL, FFS2, etc., but will only need to provide simple routines for read, write and erase. Presentation of the device's contents to the user in an appropriate form will be handled by the upper layers of the system. This piece of software is made available under the terms and conditions of the mtd-utils license, which can be found below.

Source: <http://www.linux-mtd.infradead.org/index.html>

libusb (1.0.6)

This is the home of libusb, a library that gives user level applications uniform access to USB devices across many different operating systems. libusb is an open source project licensed under the GNU Lesser General Public License version 2.1. Many participants in the libusb community have helped and continue to help with ideas, implementation, support and improvements for libusb.

This piece of software is made available under the terms and conditions of the libusb license, which can be found below.

Source:
<http://libusb.wiki.sourceforge.net>
<http://www.libusb.org/>

libusb-compat (0.1.3)

Library to enable user space application programs to communicate with USB devices.

This piece of software is made available under the terms and conditions of the libusb-compat license, which can be found below.

Source:
<http://libusb.wiki.sourceforge.net/LibusbCompat0.1>

NTFS-3G Read/Write Driver (2010.5.22)

NTFS-3G is an open source cross-platform implementation of the Microsoft Windows NTFS file system with read-write support. NTFS-3G often uses the FUSE file system interface, so it can run unmodified on many different operating systems. It is runnable on Linux, FreeBSD, NetBSD, OpenSolaris, BeOS, QNX, WinCE, Nucleus, VxWorks,

Haiku, MorphOS, and Mac OS X. It is licensed under either the GNU General Public License or a proprietary license. It is a partial fork of ntfsprogs and is under active maintenance and development.

This piece of software is made available under the terms and conditions of the NTFS-3G Read/Write Driver license, which can be found below.

Source: <http://www.tuxera.com>

WPA Supplicant (0.5.10 & 0.6.7)

These packages are used to provide WiFi access. The supplier for these tools is Atheros. These pieces of software are made available under the terms and conditions of the GPL v2 license, which can be found below.

This piece of software is made available under the terms and conditions of the WPA Supplicant license, which can be found below.

Source: http://hostap.epitest.fi/wpa_supplicant/

ntfsprogs (2.0.0)

Some useful tool for ntfs file system.

This piece of software is made available under the terms and conditions of the ntfsprogs license, which can be found below.

Source: <http://sourceforge.net/projects/linux-ntfs>

fuse (2.8.4)

Fuse is a simple interface for userspace programs to export a virtual filesystem to the linux kernel.

This piece of software is made available under the terms and conditions of the fuse license, which can be found below.

Source: <http://fuse.sourceforge.net/>

libiconv (1.11.1)

This library provides an iconv() implementation, for use on systems which don't have one, or whose implementation cannot convert from/to Unicode.

This piece of software is made available under the terms and conditions of the libiconv license, which can be found below.

Source: <http://ftp.gnu.org/pub/gnu/libiconv>

electric-fence (2.1.13)

Used for memory corruption detection.

This piece of software is made available under the terms and conditions of the electric-fence license, which can be found below.

Source: http://perens.com/FreeSoftware/ElectricFence/electric-fence_2.1.13-0.1.tar.gz

liveMedia

When Wifi Display or streaming RtspPlayer are enabled.

This piece of software is made available under the terms and conditions of the electric-fence license, which can be found below.

Source: www.live555.com

QT (4.7.0)

Netflix skype besttv pandora picasa? will use QT.
This piece of software is made available under the terms and conditions of the QT license, which can be found below.

Source: <http://qt.nokia.com/>

e2fsprogs (1.41.14)

e2fsprogs provides the filesystem utilities for use with the ext2 filesystem, it also supports the ext3 and ext4 filesystems.

This piece of software is made available under the terms and conditions of the e2fsprogs license, which can be found below.

Source: <http://e2fsprogs.sourceforge.net/>

alsa (1.0.24.1)

Advanced Linux Sound Architecture (ALSA).

This piece of software is made available under the terms and conditions of the alsa license, which can be found below.

Source: <http://www.alsa-project.org>

lvm2 (2.02.89)

DM_VERITY.

This piece of software is made available under the terms and conditions of the lvm2 license, which can be found below.

Source:

<ftp://sources.redhat.com/pub/lvm2/releases/>

encfs (1.3.2)

A library provides an encrypted filesystem in user-space.

Source: <http://www.arg0.net/encfs>

boost (1.15.0)

A library provides free peer-reviewed portable C++ source libraries is used for encfs.

Source: <http://www.boost.org>

rlog (1.4)

A library that provides a flexible message logging facility for C programs and libraries is used for encfs.

Source: <http://www.arg0.net/rlog>

iptables (1.4.15)

For Cross connection.

Source: <http://www.netfilter.org/projects/iptables/>

bash (3.2.48)

Bash is the shell, or command language interpreter, that will appear in the GNU operating system.

Bash is an sh-compatible shell that incorporates useful features from the Korn shell (ksh) and C shell (csh).

It is intended to conform to the IEEE POSIX P1003.2/ISO 9945.2 Shell and Tools standard.

It offers functional improvements over sh for both programming and interactive use.

In addition, most sh scripts can be run by Bash without modification.

Source: <http://www.gnu.org/software/bash/>

coreutils (6.9)

The GNU Core Utilities are the basic file, shell and text manipulation utilities of the GNU operating system.

These are the core utilities which are expected to exist on every operating system.

Source: <http://www.gnu.org/software/coreutils/>

findutils (4.2.31)

The GNU Find Utilities are the basic directory searching utilities of the GNU operating system.

These programs are typically used in conjunction with other programs to provide modular and powerful directory search and file locating capabilities to other commands.

Source: <http://www.gnu.org/software/findutils/>

gawk (3.1.5)

If you are like many computer users, you would frequently like to make changes in various text files wherever certain patterns appear, or extract data from parts of certain lines while discarding the rest.

To write a program to do this in a language such as C or Pascal is a time-consuming inconvenience that may take many lines of code.

The job is easy with awk, especially the GNU implementation: gawk.

Source: <http://www.gnu.org/software/gawk/>

grep (2.5.1a)

The grep command searches one or more input files for lines containing a match to a specified pattern. By default, grep prints the matching lines.

Source: <http://www.gnu.org/software/grep/>

gzip (1.3.12)

GNU Gzip is a popular data compression program originally written by Jean-loup Gailly for the GNU project. Mark Adler wrote the decompression part.

Source: <http://www.gnu.org/software/gzip/>

inetutils (1.4.2)

Inetutils is a collection of common network programs.

Source: <http://www.gnu.org/software/inetutils/>

iputils (s20101006)

The iputils package is set of small useful utilities for Linux networking. It was originally maintained by Alexey Kuznetsov.

Source: <http://www.skbuff.net/iputils/>

module-init-tools (3.12)

Provides developer documentation for the utilities used by Linux systems to load and manage kernel modules (commonly referred to as "drivers").

Source: <https://modules.wiki.kernel.org/index.php/M>

ain_Page

ncurses (5.7)

The Ncurses (new curses) library is a free software emulation of curses in System V Release 4.0, and more.

It uses Terminfo format, supports pads and color and multiple highlights and forms characters and function-key mapping, and has all the other SYSV-curses enhancements over BSD Curses.

Source: <http://www.gnu.org/software/ncurses/>

net-tools (1.6)

The Net-tools?package is a collection of programs for controlling the network subsystem of the Linux kernel.

Source: <http://www.linuxfromscratch.org/blfs/view/6.3/basicnet/net-tools.html>

procps (ps, top) (3.2.8)

procps is the package that has a bunch of small useful utilities that give information about processes using the /proc filesystem.

The package includes the programs ps, top, vmstat, w, kill, free, slabtop, and skill.

Source: <http://procps.sourceforge.net/index.html>

psmisc (22.13)

This PSmisc package is a set of some small useful utilities that use the proc filesystem. We're not about changing the world, but providing the system administrator with some help in common tasks.

Source: <http://psmisc.sourceforge.net/>

sed (4.1.5)

sed (stream editor) isn't an interactive text editor. Instead, it is used to filter text, i.e., it takes text input, performs some operation (or set of operations) on it, and outputs the modified text.

sed is typically used for extracting part of a file using pattern matching or substituting multiple occurrences of a string within a file.

Source: <http://www.gnu.org/software/sed/>

tar (1.17)

GNU Tar provides the ability to create tar archives, as well as various other kinds of manipulation.

For example, you can use Tar on previously created archives to extract files, to store additional files, or to update or list files which were already stored.

Source: <http://www.gnu.org/software/tar/>

util-linux-ng (2.18)

Various system utilities.

Source: <http://userweb.kernel.org/~kzak/util-linux-ng/>

udhcpc (0.9.8cvs20050303-3)

Udhcpc is a very small?DHCP?client geared towards?embedded systems.

Source: <http://udhcp.sourceforge.com/downloads/0.9.8cvs20050303-3/>

Libxml2 (2.7.8)

The "libxml2" library is used in AstroTV as a support for the execution of NCL application. This library was developed for the GNOME software suite and is available under a "MIT" license.

Source: <http://www.xmlsoft.org>

uriparser (0.7.7)

For MPEG-DASH

Source: <http://uriparser.sourceforge.net/>

xerces-c++ (3.1.1)

For MPEG-DASH

Source: <http://xerces.apache.org/>

webp (0.2.1)

For Netflix

Source: <https://code.google.com/p/webp/>

wget (1.10.2)

GNU Wget is a free software package for retrieving files using HTTP, HTTPS and FTP, the most widely-used Internet protocols.

It is a non-interactive commandline tool, so it may easily be called from scripts,?cron?jobs, terminals without X-Windows support, etc.

Source:

<http://ftp.gnu.org/gnu/wget/wget-1.10.2.tar.gz>

wireless_tools (0.29)

The Wireless Tools (WT)?is a set of tools allowing to manipulate the Wireless Extensions.

They use a textual interface and are rather crude, but aim to support the full Wireless Extension.

Source: http://www.hpl.hp.com/personal/Jean_Tourrilhes/Linux/Tools.html

ezxml (0.8.6)

ezXML is a C library for parsing XML documents. Used inside Philips libraries.

Source: <http://sourceforge.net/projects/ezxml/>

SQLite (3.7.7.1)

SQLite is a in-process library that implements a self-contained, serverless, zero-configuration, transactional SQL database engine.

Source: <http://www.sqlite.org/download.html>

AES (aes-src-29-04-09.zip)

Advanced Encryption Standard (AES) is a specification for the encryption of electronic data.

Used inside Philips libraries.

Source: <http://gladman.plushost.co.uk/oldsite/AES/>

microhttpd (libmicrohttpd-0.9.9.tar.gz)

GNU libmicrohttpd is a small C library that is supposed to make it easy to run an HTTP server as

part of another application.

The original download site for this software is :

<http://www.gnu.org/software/libmicrohttpd/>This piece of software is made available under the terms and conditions of the LGPL v2.1 license
Source: <http://ftp.gnu.org/gnu/libmicrohttpd/libmicrohttpd-0.9.9.tar.gz>

yajl (lloyd-yajl-2.0.1-0-gf4b2b1a.tar.gz)

YAJL is a small event-driven (SAX-style) JSON parser written in ANSI C, and a small validating JSON generator. YAJL is released under the ISC license.

The original download site for this software is :

<http://lloyd.github.com/yajl/>This piece of software is made available under the terms and conditions of the ISC license
Source: <http://pkgs.fedoraproject.org/repo/pkgs/yajl/lloyd-yajl-2.0.1-0-gf4b2b1a.tar.gz/df6a751e7797b9c2182efd91b5d64017/lloyd-yajl-2.0.1-0-gf4b2b1a.tar.gz>

HMAC-SHA1 (0.1)

keyed-hash message authentication code (HMAC) is a specific construction for calculating a message authentication code (MAC) involving a cryptographic hash function in combination with a secret cryptographic key.

As with any MAC, it may be used to simultaneously verify both the data integrity and the authentication of a message.

Any cryptographic hash function, such as MD5 or SHA-1, may be used in the calculation of an HMAC; the resulting MAC algorithm is termed HMAC-MD5 or HMAC-SHA1 accordingly.

Source:

http://www.deadhat.com/wlancrypto/hmac_sha1.c

gSoap (2.7.15)

The gSOAP toolkit is an open source C and C++ software development toolkit for SOAP/XML Web services and generic (non-SOAP) C/C++ XML data bindings.

Part of the software embedded in this product is gSOAP software. Portions created by gSOAP are Copyright 2000-2011 Robert A. van Engelen, Genivia inc. All Rights Reserved.

Source: <http://sourceforge.net/projects/gsoap2/>

jquery (1.10.2)

jQuery is a fast and concise JavaScript Library that simplifies HTML document traversing, event handling, animating, and Ajax interactions for rapid web development.

Source: <http://jquery.com/>

Libupnp (1.2.1)

The Linux* SDK for UPnP* Devices (libupnp) provides developers with an API and open source code for building control points, devices, and bridges that are compliant with Version 1.0 of the UPnP Device

Architecture Specification.

Source: <http://upnp.sourceforge.net/>

mDNSResponder (mDNSResponder-320.10.80)

The mDNSResponder project is a component of Bonjour,

Apple's ease-of-use IP networking

initiative:<<http://developer.apple.com/bonjour/>>

In our project, Bonjour is used for the automatic discovery of devices and services

Source: <http://developer.apple.com/bonjour/AcknowledgementsandLicenseTextsforanyopensourcesoftwareusedinthisPhilipsTV>.

This is a document describing the distribution of the source code used on the Philips TV, which fall either under the GNU General Public License (the GPL), or the GNU Lesser General Public License (the LGPL), or any other open source license. Instructions to obtain source code for this software can be found in the user manual.

PHILIPS MAKES NO WARRANTIES WHATSOEVER, EITHER EXPRESS OR IMPLIED, INCLUDING ANY WARRANTIES OF MERCHANTABILITY OR FITNESS FOR A PARTICULAR PURPOSE, REGARDING THIS SOFTWARE. Philips offers no support for this software. The preceding does not affect your warranties and statutory rights regarding any Philips product(s) you purchased. It only applies to this source code made available to you.

FreeType (2.4.3)

FreeType is a software font engine that is designed to be small, efficient, highly customizable, and portable while capable of producing high-quality output (glyph images).

This piece of software is made available under the terms and conditions of the FreeType Project license, which can be found below.

Source: <http://freetype.sourceforge.net>

zlib (1.2.3)

The 'zlib' compression library provides in-memory compression and decompression functions, including integrity checks of the uncompressed data.

This piece of software is made available under the terms and conditions of the zlib license, which can be found below.

Source: <http://www.zlib.net/>

Fraunhofer AAC Ecnoder (3.3.3)

AAC Ecnoder.

Source: Android JB source code

unicode (3.2)

This library is used to perform UNICODE string manipulation.

This piece of software is made available under the terms and conditions of the ICU license, which can be

found below.

Source: <http://www.icu-project.org/>

libpng (1.2.43)

PNG decoder.

This piece of software is made available under the terms and conditions of the libpng license, which can be found below.

Source: <http://www.libpng.org/pub/png/libpng.html>

libjpeg (6b)

This library is used to perform JPEG decoding tasks.

This piece of software is made available under the terms and conditions of the libjpeg license, which can be found below.

Source: <http://www.ijg.org/>

libmng (1.0.10)

libmng - THE reference library for reading, displaying, writing and examining Multiple-Image Network Graphics.MNG is the animation extension to the popular PNG image-format.

This piece of software is made available under the terms and conditions of the libmng license, which can be found below.

Source:

<http://sourceforge.net/projects/libmng/files/>

u-Boot loader (1.3.4)

Used by boot loader and only linked with boot loader, GPL license.

This piece of software is made available under the terms and conditions of the u-Boot loader license, which can be found below.

Source: <http://sourceforge.net/projects/u-boot/files/u-boot/U-Boot-1.1.4/u-boot-1.1.4.tar.bz2/download>

Libcurl (7.21.7)

HTTP client; libcurl is a free and easy-to-use client-side URL transfer library, supporting FTP, FTPS, HTTP, HTTPS, SCP, SFTP, TFTP, TELNET, DICT, LDAP, LDAPS, FILE, IMAP, SMTP, POP3 and RTSP. libcurl supports SSL certificates, HTTP POST, HTTP PUT, FTP uploading, HTTP form based upload, proxies, cookies, user+password authentication (Basic, Digest, NTLM, Negotiate, Kerberos4), file transfer resume, http proxy tunneling and more!

This piece of software is made available under the terms and conditions of the Libcurl license, which can be found below.

Source: <http://curl.haxx.se/>

c-ares (1.7.4)

c-ares is a C library that performs DNS requests and name resolves asynchronously.

This piece of software is made available under the terms and conditions of the c-ares license, which can be found below.

Source: <http://c-ares.haxx.se/c-ares-1.7.1.tar.gz>

openssl (1.0.0d)

OpenSSL is an open source implementation of the SSL and TLS protocols. The core library (written in the C programming language) implements the basic cryptographic functions and provides various utility functions. Wrappers allowing the use of the OpenSSL library in a variety of computer languages are available.

This piece of software is made available under the terms and conditions of the 1.7.4 license, which can be found below.

Source:

<http://www.openssl.org/source/openssl-1.0.0.tar.gz>

Expat (2.01)

xml parser; Expat is an XML parser library written in C. It is a stream-oriented parser in which an application registers handlers for things the parser might find in the XML document (like start tags). An introductory article on using.

This piece of software is made available under the terms and conditions of the Expat license, which can be found below.

Source: <http://expat.sourceforge.net/>

DirectFB include SAWMAN (1.4.0)

It is a software library for GNU/Linux/UNIX based operating system with a small memory footprint that provides graphics acceleration, input device handling and abstraction layer, and integrated windowing system with support for translucent windows and multiple display layers on top of the Linux framebuffer without requiring any kernel modifications.

This piece of software is made available under the terms and conditions of the DirectFB license, which can be found below.

Source: http://sourceforge.net/projects/jointspace/files/remote_applications_SDK/remote_applications_SDK_v1.3.1/DirectFB141_source_1.3.1.7z/download

SAWMAN

SquashFS is a compressed read-only file system for Linux. SquashFS compresses files, inodes and directories, and supports block sizes up to 1 MB for greater compression. SquashFS is also the name of free/open software, licensed under the GPL, for accessing SquashFS filesystems.

Source: <http://squashfs.sourceforge.net/>

Linux Kernel (3.0)

The Linux kernel is an operating system kernel used by the Linux family of Unix-like operating systems.

This piece of software is made available under the terms and conditions of the Linux Kernel license, which can be found below.

Source: <http://www.kernel.org>

SQLite (3.7.2)

SQLite is a in-process library that implements a self-

contained, serverless, zero-configuration, transactional SQL database engine. This piece of software is made available under the terms and conditions of the SQLite license, which can be found below.
Source: <http://www.sqlite.org/download.html>

SquashFS (3.4)
SquashFS is a compressed read-only file system for Linux. SquashFS compresses files, inodes and directories, and supports block sizes up to 1 MB for greater compression. SquashFS is also the name of free/open software, licensed under the GPL, for accessing SquashFS filesystems. This piece of software is made available under the terms and conditions of the SquashFS license, which can be found below.
Source: <http://squashfs.sourceforge.net/>

glibc (2.6.1)
Any Unix-like operating system needs a C library: the library which defines the "system calls" and other basic facilities such as open, malloc, printf, exit...The GNU C library is used as the C library in the GNU system and most systems with the Linux kernel. This piece of software is made available under the terms and conditions of the glibc license, which can be found below.
Source: <http://www.gnu.org/software/libc/>

mtd-utils (1)
The aim of the system is to make it simple to provide a driver for new hardware, by providing a generic interface between the hardware drivers and the upper layers of the system. Hardware drivers need to know nothing about the storage formats used, such as FTL, FFS2, etc., but will only need to provide simple routines for read, write and erase. Presentation of the device's contents to the user in an appropriate form will be handled by the upper layers of the system. This piece of software is made available under the terms and conditions of the mtd-utils license, which can be found below.
Source: <http://www.linux-mtd.infradead.org/index.html>

libusb (1.0.6)
This is the home of libusb, a library that gives user level applications uniform access to USB devices across many different operating systems. libusb is an open source project licensed under the GNU Lesser General Public License version 2.1. Many participants in the libusb community have helped and continue to help with ideas, implementation, support and improvements for libusb. This piece of software is made available under the terms and conditions of the libusb license, which can be found below.
Source: <http://libusb.wiki.sourceforge.net>

<http://www.libusb.org/>

libusb-compat (0.1.3)
Library to enable user space application programs to communicate with USB devices. This piece of software is made available under the terms and conditions of the libusb-compat license, which can be found below.
Source: <http://libusb.wiki.sourceforge.net/LibusbCompat0.1>

NTFS-3G Read/Write Driver (2010.5.22)
NTFS-3G is an open source cross-platform implementation of the Microsoft Windows NTFS file system with read-write support. NTFS-3G often uses the FUSE file system interface, so it can run unmodified on many different operating systems. It is runnable on Linux, FreeBSD, NetBSD, OpenSolaris, BeOS, QNX, WinCE, Nucleus, VxWorks, Haiku, MorphOS, and Mac OS X. It is licensed under either the GNU General Public License or a proprietary license. It is a partial fork of ntfsprogs and is under active maintenance and development. This piece of software is made available under the terms and conditions of the NTFS-3G Read/Write Driver license, which can be found below.
Source: <http://www.tuxera.com>

WPA Supplicant (0.5.10 & 0.6.7)
These packages are used to provide WiFi access. The supplier for these tools is Atheros. These pieces of software are made available under the terms and conditions of the GPL v2 license, which can be found below. This piece of software is made available under the terms and conditions of the WPA Supplicant license, which can be found below.
Source: http://hostap.epitest.fi/wpa_supplicant/

ntfsprogs (2.0.0)
Some useful tool for ntfs file system. This piece of software is made available under the terms and conditions of the ntfsprogs license, which can be found below.
Source: <http://sourceforge.net/projects/linux-ntfs>

fuse (2.8.4)
Fuse is a simple interface for userspace programs to export a virtual filesystem to the linux kernel. This piece of software is made available under the terms and conditions of the fuse license, which can be found below.
Source: <http://fuse.sourceforge.net/>

libiconv (1.11.1)
This library provides an iconv() implementation, for use on systems which don't have one, or whose implementation cannot convert from/to Unicode. . . This piece of software is made available under the terms and conditions of the libiconv license, which

can be found below.

Source: <http://ftp.gnu.org/pub/gnu/libiconv>

electric-fence (2.1.13)

Used for memory corruption detection.

This piece of software is made available under the terms and conditions of the electric-fence license, which can be found below.

Source: http://perens.com/FreeSoftware/ElectricFence/e/electric-fence_2.1.13-0.1.tar.gz

liveMedia

When Wifi Display or streaming RtspPlayer are enabled.

This piece of software is made available under the terms and conditions of the electric-fence license, which can be found below.

Source: www.live555.com

QT (4.7.0)

Netflix skype besttv pandora picasa? will use QT.

This piece of software is made available under the terms and conditions of the QT license, which can be found below.

Source: <http://qt.nokia.com/>

e2fsprogs (1.41.14)

e2fsprogs provides the filesystem utilities for use with the ext2 filesystem, it also supports the ext3 and ext4 filesystems.

This piece of software is made available under the terms and conditions of the e2fsprogs license, which can be found below.

Source: <http://e2fsprogs.sourceforge.net/>

alsa (1.0.24.1)

Advanced Linux Sound Architecture (ALSA).

This piece of software is made available under the terms and conditions of the alsa license, which can be found below.

Source: <http://www.alsa-project.org>

lvm2 (2.02.89)

DM_VERITY.

This piece of software is made available under the terms and conditions of the lvm2 license, which can be found below.

Source:

<ftp://sources.redhat.com/pub/lvm2/releases/>

encfs (1.3.2)

A library provides an encrypted filesystem in user-space.

Source: <http://www.arg0.net/encfs>

boost (1.15.0)

A library provides free peer-reviewed portable C++ source libraries is used for encfs.

Source: <http://www.boost.org>

rlog (1.4)

A library that provides a flexible message logging facility for C programs and libraries is used for encfs.

Source: <http://www.arg0.net/rlog>

iptables (1.4.15)

For Cross connection.

Source: <http://www.netfilter.org/projects/iptables/>

bash (3.2.48)

Bash is the shell, or command language interpreter, that will appear in the GNU operating system.

Bash is an sh-compatible shell that incorporates useful features from the Korn shell (ksh) and C shell (csh).

It is intended to conform to the IEEE POSIX P1003.2/ISO 9945.2 Shell and Tools standard.

It offers functional improvements over sh for both programming and interactive use.

In addition, most sh scripts can be run by Bash without modification.

Source: <http://www.gnu.org/software/bash/>

coreutils (6.9)

The GNU Core Utilities are the basic file, shell and text manipulation utilities of the GNU operating system.

These are the core utilities which are expected to exist on every operating system.

Source: <http://www.gnu.org/software/coreutils/>

findutils (4.2.31)

The GNU Find Utilities are the basic directory searching utilities of the GNU operating system.

These programs are typically used in conjunction with other programs to provide modular and powerful directory search and file locating capabilities to other commands.

Source: <http://www.gnu.org/software/findutils/>

gawk (3.1.5)

If you are like many computer users, you would frequently like to make changes in various text files wherever certain patterns appear, or extract data from parts of certain lines while discarding the rest.

To write a program to do this in a language such as C or Pascal is a time-consuming inconvenience that may take many lines of code.

The job is easy with awk, especially the GNU implementation: gawk.

Source: <http://www.gnu.org/software/gawk/>

grep (2.5.1a)

The grep command searches one or more input files for lines containing a match to a specified pattern. By default, grep prints the matching lines.

Source: <http://www.gnu.org/software/grep/>

gzip (1.3.12)

GNU Gzip is a popular data compression program originally written by Jean-loup Gailly for the GNU

project. Mark Adler wrote the decompression part.
Source: <http://www.gnu.org/software/gzip/>

inetutils (1.4.2)

Inetutils is a collection of common network programs.

Source: <http://www.gnu.org/software/inetutils/>

iputils (s20101006)

The iputils package is set of small useful utilities for Linux networking. It was originally maintained by Alexey Kuznetsov.

Source: <http://www.skbuff.net/iputils/>

module-init-tools (3.12)

Provides developer documentation for the utilities used by Linux systems to load and manage kernel modules (commonly referred to as "drivers").

Source: https://modules.wiki.kernel.org/index.php/Main_Page

ncurses (5.7)

The Ncurses (new curses) library is a free software emulation of curses in System V Release 4.0, and more.

It uses Terminfo format, supports pads and color and multiple highlights and forms characters and function-key mapping, and has all the other SYSV-curses enhancements over BSD Curses.

Source: <http://www.gnu.org/software/ncurses/>

net-tools (1.6)

The Net-tools?package is a collection of programs for controlling the network subsystem of the Linux kernel.

Source: <http://www.linuxfromscratch.org/blfs/view/6.3/basicnet/net-tools.html>

procps (ps, top) (3.2.8)

procps is the package that has a bunch of small useful utilities that give information about processes using the /proc filesystem.

The package includes the programs ps, top, vmstat, w, kill, free, slabtop, and skill.

Source: <http://procps.sourceforge.net/index.html>

psmisc (22.13)

This PSmisc package is a set of some small useful utilities that use the proc filesystem. We're not about changing the world, but providing the system administrator with some help in common tasks.

Source: <http://psmisc.sourceforge.net/>

sed (4.1.5)

sed (stream editor) isn't an interactive text editor. Instead, it is used to filter text, i.e., it takes text input, performs some operation (or set of operations) on it, and outputs the modified text.

sed is typically used for extracting part of a file using pattern matching or substituting multiple occurrences

of a string within a file.

Source: <http://www.gnu.org/software/sed/>

tar (1.17)

GNU Tar provides the ability to create tar archives, as well as various other kinds of manipulation.

For example, you can use Tar on previously created archives to extract files, to store additional files, or to update or list files which were already stored.

Source: <http://www.gnu.org/software/tar/>

util-linux-ng (2.18)

Various system utilities.

Source: <http://userweb.kernel.org/~kzak/util-linux-ng/>

udhcpd (0.9.8cvs20050303-3)

Udhcpd is a very small?DHCP?client geared towards?embedded systems.

Source: <http://udhcpd.sourceforge.com/downloads/0.9.8cvs20050303-3/>

Libxml2 (2.7.8)

The "libxml2" library is used in AstroTV as a support for the execution of NCL application. This library was developed for the GNOME software suite and is available under a "MIT" license.

Source: <http://www.xmlsoft.org>

uriparser (0.7.7)

For MPEG-DASH

Source: <http://uriparser.sourceforge.net/>

xerces-c++ (3.1.1)

For MPEG-DASH

Source: <http://xerces.apache.org/>

webp (0.2.1)

For Netflix

Source: <https://code.google.com/p/webp/>

wget (1.10.2)

GNU Wget is a free software package for retrieving files using HTTP, HTTPS and FTP, the most widely-used Internet protocols.

It is a non-interactive commandline tool, so it may easily be called from scripts,?cron?jobs, terminals without X-Windows support, etc.

Source:

<http://ftp.gnu.org/gnu/wget/wget-1.10.2.tar.gz>

wireless_tools (0.29)

The Wireless Tools (WT)?is a set of tools allowing to manipulate the Wireless Extensions.

They use a textual interface and are rather crude, but aim to support the full Wireless Extension.

Source: http://www.hpl.hp.com/personal/Jean_Tourrilhes/Linux/Tools.html

ezxml (0.8.6)

ezXML is a C library for parsing XML documents. Used inside Philips libraries.

Source: <http://sourceforge.net/projects/ezxml/>

SQLite (3.7.7.1)

SQLite is a in-process library that implements a self-contained, serverless, zero-configuration, transactional SQL database engine.

Source: <http://www.sqlite.org/download.html>

AES (aes-src-29-04-09.zip)

Advanced Encryption Standard (AES) is a specification for the encryption of electronic data. Used inside Philips libraries.

Source: <http://gladman.plushost.co.uk/oldsite/AES/>

microhttpd (libmicrohttpd-0.9.9.tar.gz)

GNU libmicrohttpd is a small C library that is supposed to make it easy to run an HTTP server as part of another application.

The original download site for this software is :

<http://www.gnu.org/software/libmicrohttpd/>This piece of software is made available under the terms and conditions of the LGPL v2.1 license

Source: <http://ftp.gnu.org/gnu/libmicrohttpd/libmicrohttpd-0.9.9.tar.gz>

yajl (lloyd-yajl-2.0.1-0-gf4b2b1a.tar.gz)

YAJL is a small event-driven (SAX-style) JSON parser written in ANSI C, and a small validating JSON generator. YAJL is released under the ISC license.

The original download site for this software is :

<http://lloyd.github.com/yajl/>This piece of software is made available under the terms and conditions of the ISC license

Source: <http://pkgs.fedoraproject.org/repo/pkgs/yajl/lloyd-yajl-2.0.1-0-gf4b2b1a.tar.gz/df6a751e7797b9c2182efd91b5d64017/lloyd-yajl-2.0.1-0-gf4b2b1a.tar.gz>

HMAC-SHA1 (0.1)

keyed-hash message authentication code (HMAC) is a specific construction for calculating a message authentication code (MAC) involving a cryptographic hash function in combination with a secret cryptographic key.

As with any MAC, it may be used to simultaneously verify both the data integrity and the authentication of a message.

Any cryptographic hash function, such as MD5 or SHA-1, may be used in the calculation of an HMAC; the resulting MAC algorithm is termed HMAC-MD5 or HMAC-SHA1 accordingly.

Source:

http://www.deadhat.com/wlancrypto/hmac_sha1.c

gSoap (2.7.15)

The gSOAP toolkit is an open source C and C++ software development toolkit for SOAP/XML Web services and generic (non-SOAP) C/C++ XML data

bindings.

Part of the software embedded in this product is gSOAP software. Portions created by gSOAP are Copyright 2000-2011 Robert A. van Engelen, Genivia inc. All Rights Reserved.

Source: <http://sourceforge.net/projects/gsoap2/>

jquery (1.10.2)

jQuery is a fast and concise JavaScript Library that simplifies HTML document traversing, event handling, animating, and Ajax interactions for rapid web development.

Source: <http://jquery.com/>

Libupnp (1.2.1)

The Linux* SDK for UPnP* Devices (libupnp) provides developers with an API and open source code for building control points, devices, and bridges that are compliant with Version 1.0 of the UPnP Device Architecture Specification.

Source: <http://upnp.sourceforge.net/>

mDNSResponder (mDNSResponder-320.10.80)

The mDNSResponder project is a component of Bonjour,

Apple's ease-of-use IP networking initiative:<<http://developer.apple.com/bonjour/>>

In our project, Bonjour is used for the automatic discovery of devices and services

Source: <http://developer.apple.com/bonjour/>

Accesorios

Medio ambiente

Etiqueta energética europea

La etiqueta energética europea le informa de la clase de eficiencia energética de este producto. Cuanto más ecológica sea la clase de eficiencia energética, menos energía consumirá el producto. En la etiqueta aparece la clase de eficiencia energética, el consumo de energía medio de este producto en funcionamiento, así como el consumo medio durante 1 año. Los valores de consumo de energía de este producto también se indican en la página correspondiente a su país del sitio web de Philips en www.philips.com/TV.

Ficha del producto

43PUx6101

- Clase de eficiencia energética: A+
- Tamaño de pantalla visible: 108 cm/43 pulgadas
- Consumo de energía (W) en modo encendido: 47 W
- Consumo anual de energía (kWh)*: 68 kWh
- Consumo de energía (W) en modo de espera**: 0,30 W
- Resolución de pantalla (píxeles): 3840 x 2160p

49PUx6101

- Clase de eficiencia energética: A+
- Tamaño de pantalla visible: 123 cm/49 pulgadas
- Consumo de energía (W) en modo encendido: 66 W
- Consumo anual de energía (kWh)*: 96 kWh
- Consumo de energía (W) en modo de espera**: 0,30 W
- Resolución de pantalla (píxeles): 3840 x 2160p

55PUx6101

- Clase de eficiencia energética: A+
- Tamaño de pantalla visible: 139 cm/55 pulgadas
- Consumo de energía (W) en modo encendido: 62 W
- Consumo anual de energía (kWh)*: 91 kWh
- Consumo de energía (W) en modo de espera**: 0,30 W
- Resolución de pantalla (píxeles): 3840 x 2160p

*Consumo anual de energía en kWh, basado en el consumo de un televisor en funcionamiento 4 horas al día durante 365 días. El consumo real de energía dependerá del uso que se haga del televisor.

**Cuando se apaga el televisor con el mando a distancia y no hay ninguna función activa.

Fin de la vida útil

Cómo deshacerse del producto antiguo y de las pilas

Este producto se ha diseñado y fabricado con materiales y componentes de alta calidad, que se pueden reciclar y volver a utilizar.



Cuando aparece este símbolo de cubo de basura tachado en un producto, significa que cumple la directiva europea 2012/19/UE.



Infórmese acerca del sistema de reciclaje de productos eléctricos y electrónicos de su localidad.

Cumpla la legislación local y no deseche los productos usados con la basura normal del hogar. El desecho correcto del producto usado ayuda a evitar consecuencias potencialmente negativas para el medio ambiente y la salud humana.

El producto contiene pilas cubiertas por la directiva europea 2006/66/CE, que no se pueden eliminar con la basura doméstica normal.



Infórmese sobre la legislación local sobre la recogida de pilas. La eliminación correcta ayuda a evitar consecuencias negativas para el medio ambiente y la salud humana.

Potencia

Las especificaciones del producto están sujetas a cambios sin previo aviso. Para obtener más información acerca de las especificaciones de este producto, visite www.philips.com/support.

Potencia

- Red eléctrica: CA 220-240 V +/-10 %
- Temperatura ambiente: De 5 °C a 35 °C
- Funciones de ahorro de energía: Modo Eco, silenciar pantalla (para radio), temporizador de apagado automático, menú de ajustes ecológicos.

Para obtener más información sobre el consumo de energía, consulte el capítulo **Ficha del producto**.

El índice de potencia indicado en la placa de identificación del producto equivale al consumo de energía de este producto durante un uso doméstico normal (IEC62087). El índice de potencia máximo, indicado entre paréntesis, está destinado a la seguridad eléctrica (IEC60065).

21.3

Recepción

- Entrada de antena: coaxial de 75 ohmios (IEC75)
- Bandas de sintonización: Hyperband, S-Channel, UHF, VHF
- DVB: DVB-T2, DVB-C (cable) QAM
- Reproducción de vídeo analógico: SECAM, PAL
- Reproducción de vídeo digital: MPEG2 SD/HD (ISO/IEC 13818-2), MPEG4 SD/HD (ISO/IEC 14496-10)
- Reproducción de audio digital (ISO/IEC 13818-3)

21.4

Tipo de pantalla

Tamaño de pantalla diagonal

- 43PUx6101: 108 cm/43 pulgadas
- 49PUx6101: 123 cm/49 pulgadas
- 55PUx6101: 139 cm/55 pulgadas

Resolución de la pantalla

- 3840 x 2160p

21.5

Resolución de entrada de la pantalla

Formatos de vídeo

Resolución: frecuencia de actualización

- 480i - 60 Hz
- 480p - 60 Hz
- 576i - 50 Hz
- 576p - 50 Hz
- 720p - 50 Hz, 60 Hz
- 1080i - 50 Hz, 60 Hz
- 1080p: 24 Hz, 25 Hz, 30 Hz
- 2160p: 24 Hz, 25 Hz, 30 Hz, 50 Hz, 60 Hz

Formatos informáticos

Resoluciones (entre otras)

- 640 x 480p: 60 Hz
- 800 x 600p: 60 Hz
- 1024 x 768p: 60 Hz
- 1280 x 768p: 60 Hz
- 1360 x 765p: 60 Hz
- 1360 x 768p: 60 Hz
- 1280 x 1024p: 60 Hz

- 1920 x 1080p: 60 Hz
- 3840 x 2160p: 24 Hz, 25 Hz, 30 Hz, 50 Hz, 60 Hz

21.6

Dimensiones y pesos

43PUx6101

- Sin soporte de TV:
Anchura 968,2 mm - Altura 575,7 mm - Profundidad 81,8 mm - Peso ±9,25 kg
- Con soporte de TV:
Anchura 968,2 mm - Altura 623,3 mm - Profundidad 201,8 mm - Peso ±9,73 kg

49PUx6101

- Sin soporte de TV:
Anchura: 1099,2 mm - Altura: 631,9 mm - Profundidad: 86,7 mm - Peso: ±11,03 kg
- Con soporte de TV:
Anchura 1099,2 mm - Altura 699,7 mm - Profundidad 210,5 mm - Peso ±11,85 kg

55PUx6101

- Sin soporte de TV:
Anchura: 1239,2 mm - Altura: 724,7 mm - Profundidad: 87,9 mm - Peso: ±15,5 kg
- Con soporte de TV:
Anchura 1239,2 mm - Altura 779,4 mm - Profundidad 228,8 mm - Peso ±16 kg

21.7

Conectividad

Parte lateral del televisor

- HDMI de 3 entradas
- HDMI MHL de 4 entradas
- USB 2
- USB 3
- 1 ranura de interfaz común: CI+/CAM
- Auriculares: miniconector estéreo de 3,5 mm

Parte posterior del televisor

- Entrada de audio (DVI a HDMI): miniconector estéreo de 3,5 mm
- SCART: Audio L/R, entrada CVBS, RGB
- CVBS/Y Pb Pr: CVBS/Y Pb Pr, Audio L/R

Parte inferior del televisor

- HDMI ARC de 1 entrada
- HDMI de 2 entradas
- USB 1
- Salida de audio, Toslink óptica
- Red LAN: RJ45
- Antena (75 ohmios)

Sonido

- Estéreo HD
- Potencia de salida (RMS): 16W
- Dolby® Digital Plus
- DTS 2.0 + Digital Out™

Multimedia

Conexiones

- USB 2.0/USB 3.0
- Ethernet LAN RJ-45
- Wi-Fi 802.11b/g/n (integrado)

Sistemas de archivos USB admitidos

- FAT 16, FAT 32, NTFS

Formatos de reproducción

- Contenedores: 3GP, AVCHD, AVI, MPEG-PS, MPEG-TS, MPEG-4, Matroska (MKV), Quicktime (MOV, M4V, M4A), Windows Media (ASF/WMV/WMA)
- Códecs de vídeo: MPEG-1, MPEG-2, MPEG-4 Part 2, MPEG-4 Part 10 AVC (H.264), VC-1, WMV9
- Códecs de audio: AAC, HE-AAC (v1/v2), AMR-NB, Dolby Digital, Dolby Digital Plus, DTS 2.0 + Digital Out™, MPEG-1/2/2.5 Layer I/II/III (incluye MP3), WMA (v2 a v9.2), WMA Pro (v9/v10)
- Subtítulos:
 - Formatos: SAMI, SubRip (SRT), SubViewer (SUB), MicroDVD (TXT), mplayer2 (TXT), TMPlayer (TXT)
 - Codificaciones de caracteres: UTF-8, Europa central y Europa oriental (Windows-1250), cirílico (Windows-1251), griego (Windows-1253), turco (Windows-1254), Europa occidental (Windows-1252)
- Códecs de imagen: JPEG
- Limitaciones:
 - La máxima frecuencia de bits total admitida para un archivo multimedia es de 30 Mbps.
 - La máxima frecuencia de bits de vídeo admitida para un archivo multimedia es de 20 Mbps.
 - MPEG-4 AVC (H.264) es compatible hasta el perfil alto de L4.1.
 - VC-1 es compatible hasta el perfil avanzado de L3.

Wi-Fi Certified

Este televisor es compatible con dispositivos con certificación Miracast.

Software de servidor multimedia (DMS) compatible

- Puede utilizar cualquier software de servidor multimedia certificado DLNA V1.5 (clase DMS).
- Puede utilizar Philips TV Remote app (iOS y Android) con dispositivos móviles.

El rendimiento puede variar según las capacidades del dispositivo móvil y del software utilizado.

Ayuda y asistencia

22.1

Registro del televisor



Registre su televisor y disfrute de una gran variedad de ventajas, por ejemplo, asistencia técnica completa (con descargas incluidas), acceso privilegiado a información sobre productos, ofertas exclusivas y descuentos, la oportunidad de ganar premios e incluso participar en encuestas especiales sobre productos nuevos.

Visite www.philips.com/welcome.

22.2

Uso de la ayuda

Apertura de la ayuda

Pulse el botón azul  para abrir la Ayuda inmediatamente. Se abrirá en el capítulo relacionado con lo que esté haciendo o lo que esté seleccionado en el televisor. Para buscar temas en orden alfabético, pulse  Palabras clave .

Para leer la ayuda como si fuera un libro, seleccione **Manual**.

Antes de ejecutar las instrucciones de la ayuda, ciérrela.

Para cerrar la ayuda, pulse  Cerrar .

En algunas actividades, como el teletexto, los botones de colores tienen funciones específicas y no abren la ayuda.

Ayuda del televisor en una tableta, smartphone u ordenador

Para llevar a cabo amplias secuencias de instrucciones con más facilidad, puede descargar la ayuda del televisor en formato PDF y leerla en su smartphone, tableta u ordenador. También puede imprimir las páginas relevantes desde el ordenador. Para descargar la ayuda (manual de usuario), visite www.philips.com/support

22.3

Solución de problemas

Encendido y mando a distancia

El televisor no se enciende.

- Desconecte el cable de alimentación de la toma de corriente. Espere un minuto y vuelva a conectarlo.
- Asegúrese de que el cable de alimentación está bien conectado.

Suena un chirrido al encender o apagar el televisor

Cuando enciende, apaga o pone en modo de espera el televisor, se oye un chirrido procedente de la carcasa del televisor. Este sonido se debe a la expansión y contracción normales del televisor al calentarse o enfriarse y no afecta a su rendimiento.

El televisor no responde al mando a distancia

El televisor tarda unos segundos en iniciarse. Durante este tiempo, no responde al mando a distancia ni a los controles del televisor. Este es un comportamiento normal.

Si el televisor sigue sin responder al mando a distancia, puede comprobar si el mando a distancia funciona utilizando la cámara de un teléfono móvil. Ponga el teléfono en el modo de cámara y enfoque el mando a distancia hacia la lente de la cámara. Si pulsa cualquier botón del mando a distancia y observa el parpadeo del LED infrarrojo a través de la cámara, significa que el mando a distancia funciona; será preciso revisar el televisor.

Si no observa el parpadeo, es posible que el mando a distancia esté estropeado o que se hayan agotado las pilas.

Este método de comprobación del mando a distancia no es posible con mandos emparejados de forma inalámbrica con el televisor.

El televisor vuelve al modo de espera tras mostrar la pantalla de inicio de Philips

Cuando el televisor está en modo de espera, se muestra la pantalla de inicio de Philips y, a continuación, el televisor vuelve al modo de espera. Este es un comportamiento normal. Cuando el televisor se desconecta y se vuelve a conectar al suministro eléctrico, la pantalla de inicio se muestra en el siguiente inicio. Para encender el televisor desde el modo de espera, pulse algún botón del mando a distancia o el televisor.

La luz del modo de espera no deja de parpadear

Desconecte el cable de alimentación de la toma de corriente. Espere cinco minutos antes de volver a conectarlo. Si vuelve a producirse el parpadeo, póngase en contacto con el servicio de atención al cliente de Philips.

Canales

No se ha encontrado ningún canal digital durante la instalación

Consulte las especificaciones técnicas para asegurarse de que el televisor es compatible con TDT o TDC en su país.

Compruebe que todos los cables están correctamente conectados y que se ha seleccionado la red adecuada.

Los canales instalados previamente no aparecen en la lista de canales

Compruebe que ha seleccionado la lista de canales correcta.

Imagen

No hay imagen o está distorsionada

- Compruebe que la antena está conectada correctamente al televisor.
- Asegúrese de que se ha seleccionado el dispositivo correcto como fuente.
- Compruebe que el dispositivo externo o fuente está conectado correctamente.

Hay sonido pero no imagen

- Asegúrese de que los ajustes de imagen son los correctos.

La recepción de la antena es deficiente

- Compruebe que la antena está conectada correctamente al televisor.
- Un volumen alto de los altavoces, dispositivos de audio sin toma de tierra, luces de neón, edificios altos u objetos de gran tamaño; todos estos factores pueden afectar a la calidad de la recepción. Si es posible, intente mejorar la calidad de la recepción cambiando la dirección de la antena o alejando dispositivos del televisor.
- Si solo la recepción de un canal en particular es deficiente, ajuste la sintonía fina de ese canal.

Imagen deficiente de un dispositivo

- Asegúrese de que el dispositivo esté conectado correctamente.
- Asegúrese de que los ajustes de imagen son los correctos.

Los ajustes de imagen cambian después de un tiempo

Asegúrese de que la Ubicación es Casa. Puede cambiar y guardar los ajustes en este modo.

Aparece un rótulo publicitario

Asegúrese de que la Ubicación es Casa.

La imagen no encaja en la pantalla

Cambie el formato de la imagen.

El formato de imagen cambia al cambiar de canal.

Seleccione un formato de imagen que no sea Automático.

La posición de la imagen no es correcta

Las señales de imagen de algunos dispositivos podrían no encajar correctamente en la pantalla. Compruebe la salida de la señal del dispositivo conectado.

La imagen del ordenador no es estable

Compruebe que la velocidad de actualización y la resolución que utiliza el ordenador son compatibles.

Sonido

No hay sonido o es de baja calidad

Si no detecta una señal de audio, el televisor desactiva automáticamente la salida de audio, pero ello no indica que haya un problema.

- Compruebe que los ajustes de sonido son correctos.
- Compruebe que todos los cables están bien conectados.
- Compruebe que el volumen no está silenciado o reducido al mínimo.
- Compruebe que la salida del audio del televisor está conectada a la entrada de audio del sistema de cine en casa.

El sonido debería oírse a través de los altavoces del sistema de cine en casa.

- Es posible que algunos dispositivos requieran la activación manual de la salida de audio HDMI. Si ya está activado el audio HDMI pero sigue sin oír el sonido, pruebe a cambiar el formato de audio digital del dispositivo a PCM (modulación por impulsos codificados). Consulte las instrucciones en la documentación incluida con el dispositivo.

HDMI y USB

HDMI

- Tenga en cuenta que HDCP (protección de contenido digital de gran ancho de banda) puede retrasar el tiempo que un televisor tarda en mostrar contenido de un dispositivo HDMI.
- Si el televisor no reconoce el dispositivo HDMI y no muestra ninguna imagen, cambie la fuente de un dispositivo a otro y viceversa.
- Si la imagen y el sonido de un dispositivo conectado mediante HDMI se distorsionan, compruebe si un ajuste HDMI Ultra HD diferente resuelve el problema. En Ayuda, pulse **Palabras clave** y busque **HDMI Ultra HD**.
- Si se producen interrupciones del sonido intermitentes, compruebe que los ajustes de salida

del dispositivo HDMI son correctos.

- Si utiliza un adaptador o un cable de HDMI a DVI, asegúrese de que hay conectado un cable de audio adicional a la entrada AUDIO IN (solo miniconector) si está disponible.

HDMI EasyLink no funciona

- Asegúrese de que los dispositivos HDMI son compatibles con HDMI-CEC. Las funciones de EasyLink solo funcionan con dispositivos compatibles con HDMI-CEC.

No se muestra el icono de volumen

- Cuando se conecta un dispositivo de audio HDMI-CEC y utiliza la aplicación TV Remote Control App para ajustar el nivel de volumen desde el dispositivo, este comportamiento es normal.

No se reproducen las fotos, los vídeos ni la música de un dispositivo USB

- Compruebe que el dispositivo de almacenamiento USB se ha configurado como compatible con Mass Storage Class, según se describa en la documentación del dispositivo de almacenamiento.
- Asegúrese de que el dispositivo de almacenamiento USB es compatible con el televisor.
- Compruebe que el televisor admite los formatos de archivos de imagen y audio.

Los archivos del dispositivo USB se reproducen de forma entrecortada

- La capacidad de transferencia del dispositivo de almacenamiento USB puede limitar la velocidad de transferencia de datos al televisor, lo que da lugar a una reproducción deficiente.

Internet y Wi-Fi

No se encuentra la red Wi-Fi o pierde calidad

- Los hornos microondas, los teléfonos DECT y otros dispositivos Wi-Fi 802.11b/g/n cercanos pueden alterar la red inalámbrica.
- Asegúrese de que los firewalls de la red permitan al televisor acceder a la conexión inalámbrica.
- Si la red inalámbrica no funciona correctamente en su casa, pruebe con la instalación de la red con cable.

Internet no funciona

- Si la conexión al router es correcta, compruebe la conexión del router a Internet.

El PC y la conexión a Internet son lentos

- Consulte en el manual de usuario de su router inalámbrico el alcance en interiores, la velocidad de transferencia y otros factores de la calidad de la señal.
- Utilice una conexión a Internet de alta velocidad (banda ancha) para el router.

DHCP

- Si falla la conexión, compruebe que el ajuste de DHCP (Protocolo de configuración dinámica de host) del router está activado. DHCP siempre debería estar activado.

El idioma del menú no es el correcto

El idioma del menú no es el correcto

Vuelva a cambiar el idioma.

Para cambiar el idioma de los menús y mensajes del televisor:

- 1 - Pulse , seleccione **Ajustes generales** > **Idioma** > **Idioma del menú** y pulse **OK**.
- 2 - Seleccione el idioma que desee.
- 3 - Pulse **◀** (izquierda) varias veces si fuera necesario para cerrar el menú.

22.4

Ayuda en línea

Nuestro servicio de asistencia en línea le permite resolver cualquier problema relacionado con su televisor Philips. Puede seleccionar el idioma e introducir el número de modelo del producto.

Visite www.philips.com/support.

En el sitio de asistencia encontrará el número de teléfono de su país para ponerse en contacto con nosotros, así como respuestas a las preguntas más frecuentes. En algunos países puede chatear con uno de nuestros colaboradores y preguntarle directamente, o enviar la pregunta por correo electrónico.

También puede descargar el manual en línea o actualizaciones para el software del televisor en el ordenador.

22.5

Atención al cliente/reparaciones

Si necesita asistencia o una reparación, puede llamar al servicio de atención al consumidor de su país. Encontrará el número de teléfono en la documentación impresa incluida con el televisor. También puede consultar nuestro sitio web www.philips.com/support.

Número de serie y número de modelo del televisor

Es posible que se le solicite el número de modelo y el número de serie del televisor. Podrá encontrar dichos números en la etiqueta de la caja o en la etiqueta de identificación situada en la parte posterior o inferior del televisor.

Advertencia

No intente reparar el televisor por sí mismo, pues podría causar lesiones personales, daños irreparables

en el televisor o la anulación de la garantía.

Información de precaución y seguridad

23.1

Seguridad

Importante

Asegúrese de leer y comprender todas las instrucciones de seguridad antes de utilizar el televisor. Si se producen daños debido al seguimiento incorrecto de las instrucciones, la garantía no tendrá validez.

Riesgo de descarga eléctrica o incendio

- Nunca exponga el televisor al agua o la lluvia ni coloque contenedores de líquidos, como jarrones, cerca de él.

En caso de que algún líquido salpique el televisor, desconéctelo de la toma de corriente inmediatamente.

Póngase en contacto con el servicio de atención al consumidor de Philips para que se compruebe el televisor antes de su uso.

- No exponga el televisor, el mando a distancia ni las pilas a un calor excesivo. No coloque estos objetos cerca de velas encendidas, llamas sin protección u otras fuentes de calor, incluida la luz solar directa.
- Nunca inserte objetos en las ranuras de ventilación u otras aberturas del televisor.
- No coloque objetos pesados sobre el cable de alimentación.
- Evite ejercer fuerza en los enchufes. Los enchufes sueltos pueden generar arcos voltaicos o un incendio. Asegúrese de que el cable de alimentación no esté tirante cuando gire la pantalla del televisor.
- Para desconectar el televisor de la corriente de alimentación, el conector de alimentación del dispositivo debe estar desconectado de la toma de corriente. Al desconectar el cable de alimentación, tire siempre de la clavija, nunca del cable. Asegúrese de poder acceder sin dificultad a la clavija de alimentación, al cable de alimentación y a la toma de corriente en todo momento.

Riesgo de lesiones personales o daños del televisor

- Se necesitan dos personas para levantar y transportar un televisor que pesa más de 25 kilos.
- Si monta el televisor en un soporte, utilice únicamente el soporte suministrado y ajústelo firmemente al televisor.

Coloque el televisor sobre una superficie lisa y nivelada que aguante el peso del televisor y el soporte.

- Si va a montar el televisor en la pared, asegúrese de que el soporte de pared puede soportar de manera segura el peso del televisor. TP Vision no asume ninguna responsabilidad por el montaje inadecuado del televisor en la pared que provoque accidentes, lesiones o daños.

- Algunas piezas de este producto están hechas de vidrio. Manéjelas con cuidado para evitar lesiones o daños.

Riesgo de daños del televisor

Antes de conectar el televisor a la toma de alimentación, asegúrese de que el voltaje de alimentación se corresponda con el valor impreso en la parte posterior del producto. No conecte nunca el televisor a la toma de alimentación si el voltaje es distinto.

Riesgo de lesiones en los niños

Siga estas precauciones para evitar que el televisor se caiga y provoque lesiones en los niños:

- Nunca coloque el televisor en una superficie cubierta con un paño u otro material del que se pueda tirar.
- Asegúrese de que ninguna parte del televisor sobresalga por el borde de la superficie de montaje.
- Nunca coloque el televisor en un mueble alto (como una estantería) sin fijar tanto el mueble como el televisor a la pared o a un soporte adecuado.
- Enseñe a los niños los peligros que conlleva subirse a un mueble para llegar al televisor.

Riesgo de ingestión de las pilas

El mando a distancia puede contener pilas de botón que los niños pequeños podrían tragar fácilmente. Mantenga estas pilas fuera del alcance de los niños en todo momento.

Riesgo de sobrecalentamiento

Nunca instale el producto en un espacio reducido. Deje siempre un espacio de al menos 10 cm en torno al televisor para permitir su ventilación. Asegúrese de que las ranuras de ventilación del televisor nunca estén cubiertas por cortinas u otros objetos.

Tormentas con aparato eléctrico.

Desconecte el televisor de la toma de corriente y de la antena antes de una tormenta con aparato eléctrico.

Durante una tormenta con aparato eléctrico, no toque ninguna parte del televisor, el cable de alimentación o el cable de la antena.

Riesgo de daños auditivos

Procure no usar los auriculares o cascos con un volumen alto o durante un periodo de tiempo prolongado.

Bajas temperaturas.

Si el televisor se transporta a temperaturas inferiores a los 5 °C, desembale el televisor y espere a que la temperatura del aparato alcance la temperatura ambiente antes de conectar el televisor a la toma de alimentación.

Humedad

En raras ocasiones, según la temperatura y la humedad, puede producirse una cierta condensación dentro del cristal frontal del televisor (en algunos modelos). Para evitarlo, no exponga el televisor a la luz solar directa, ni al calor y la humedad extremos. Si se produce condensación, esta desaparecerá espontáneamente después de unas horas de funcionamiento del televisor.

La condensación no dañará el televisor ni afectará a su funcionamiento.

23.2

Cuidado de la pantalla

- No toque, presione, frote ni golpee nunca la pantalla con ningún objeto.
- Desenchufe el televisor antes de limpiarlo.
- Limpie el televisor y el marco con un paño suave humedecido y frote suavemente. Nunca utilice

sustancias como alcohol, productos químicos o detergentes domésticos en el televisor.

- Para evitar deformaciones y desvanecimiento del color, limpie las gotas de agua lo antes posible.
- Evite las imágenes estáticas en la medida de lo posible. Las imágenes estáticas son las que permanecen en la pantalla durante mucho tiempo, por ejemplo, los menús de pantalla, las barras negras, las visualizaciones de la hora, etc. Si tiene que utilizar imágenes estáticas, reduzca el contraste y el brillo de la pantalla para evitar daños.

Condiciones de uso

2016 © TP Vision Europe B.V. Todos los derechos reservados.

Este producto lo comercializa TP Vision Europe B. V. o una de sus filiales, en lo sucesivo, TP Vision, que es el fabricante del producto. TP Vision es el garante con respecto al televisor junto al que se suministra esta documentación. Philips y el emblema del escudo de Philips son marcas comerciales registradas de Koninklijke Philips N.V.

Las especificaciones están sujetas a cambios sin aviso previo. Las marcas comerciales son propiedad de Koninklijke Philips N.V. o de sus respectivos propietarios. TP Vision se reserva el derecho de cambiar los productos en cualquier momento sin obligación de ajustar los productos anteriores en consecuencia.

La documentación incluida con el televisor y el manual almacenado en la memoria del televisor o disponible para su descarga en el sitio web de Philips www.philips.com/support se consideran adecuados para el uso previsto del sistema.

El material de este manual se considera adecuado para el uso previsto del sistema. Si el producto, o sus módulos o procedimientos individuales, se utilizan con fines distintos a los que aquí se especifican, deberá obtenerse la confirmación de su validez e idoneidad. TP Vision garantiza que el material no infringe ninguna patente de EE. UU. No existe ninguna otra garantía expresa ni implícita. TP Vision no se hace responsable de los posibles errores del contenido de este documento ni de los problemas que pudieran surgir de dicho contenido. Los errores de los que Philips reciba notificación se adaptarán y publicarán en el sitio web de asistencia de Philips con la mayor rapidez posible.

Términos de la garantía: riesgo de lesiones, daños al televisor o anulación de la garantía.

No intente reparar el televisor. Utilice el televisor y sus accesorios para el uso concebido por el fabricante. El signo de precaución impreso en la parte trasera del televisor indica riesgo de descarga eléctrica. No retire la carcasa del televisor. Póngase en contacto con el servicio de atención al cliente de Philips TV si necesita asistencia o una reparación. Encontrará el número de teléfono en la documentación impresa incluida con el televisor. O consulte nuestro sitio web www.philips.com/support y seleccione su país si lo necesita. Cualquier operación prohibida expresamente en este manual, así como cualquier procedimiento de ajuste y ensamblaje no recomendado o autorizado en el mismo, anulará la garantía.

Características de los píxeles

Este producto LCD/LED tiene un elevado número de píxeles de color. Aunque el porcentaje de píxeles activos es del 99,999 % o más, pueden aparecer puntos negros o puntos brillantes de luz (rojos, verdes o azules) constantemente en la pantalla. Se trata de una propiedad estructural de la pantalla (dentro de los estándares comunes del sector) y no es un fallo de funcionamiento.

Conformidad CE

Por el presente, TP Vision Europe B.V. declara que este televisor cumple los requisitos esenciales y demás directrices relevantes de las directivas 2014/53/UE (equipos de radio), 2009/125/CE (diseño ecológico), 2010/30/UE (etiquetado energético) y 2011/65/CE (sustancias peligrosas).

Conformidad con EMF

TP Vision fabrica y vende gran número de productos dirigidos a consumidores que, como todo aparato electrónico, en general tienen la capacidad de emitir y recibir señales electromagnéticas. Uno de los principios empresariales fundamentales de TP Vision consiste en adoptar todas las medidas de seguridad necesarias en nuestros productos, con el fin de cumplir la legislación aplicable y respetar ampliamente la normativa sobre campos electromagnéticos (EMF) pertinente en el momento de fabricación de los productos.

TP Vision se compromete a desarrollar, producir y comercializar productos que no provoquen efectos adversos en la salud. TP Vision confirma que, siempre que sus productos se utilicen de forma adecuada y con el fin para el que fueron creados, son seguros de acuerdo con las evidencias científicas disponibles en la actualidad. TP Vision desempeña un papel activo en el desarrollo de estándares de seguridad y EMF internacionales, lo que permite a TP Vision la anticipación a nuevos estándares y su temprana integración en sus productos.

Derechos de autor

25.1

MHL

MHL, Mobile High-Definition Link y el logotipo de MHL son marcas comerciales o marcas comerciales registradas de MHL, LLC.



25.2

Ultra HD

El logotipo DIGITALEUROPE UHD Display es una marca comercial de DIGITALEUROPE.



25.3

HDMI

Los términos HDMI y HDMI High-Definition Multimedia Interface (interfaz multimedia de alta definición), y el logotipo de HDMI son marcas comerciales o marcas comerciales registradas de HDMI Licensing LLC en Estados Unidos y otros países.



25.4

Dolby Digital Plus

Fabricado con licencia de Dolby Laboratories. Dolby y el símbolo de doble D son marcas comerciales de Dolby Laboratories.



25.5

DTS 2.0 + Digital Out™

Para obtener información sobre las patentes de DTS, consulte <http://patents.dts.com>. Fabricado con licencia de DTS Licensing Limited. DTS, su símbolo, y DTS y el símbolo en conjunto son marcas comerciales registradas, y DTS 2.0+Digital Out es una marca comercial registrada de DTS, Inc. © DTS, Inc. Todos los derechos reservados.



25.6

DTVi

La marca y el logotipo de DTVi son marcas registradas de la Universidad Pontificia Católica de Río de Janeiro (PUC-Rio) y de la Universidad Federal de Paraíba (UFPB).

25.7

Java

Java y todas las marcas comerciales basadas en Java son marcas comerciales registradas de Oracle o sus filiales, en los EE. UU. y otros países.

25.8

Microsoft

Windows Media

Windows Media es una marca comercial registrada o una marca comercial de Microsoft Corporation en EE. UU. y otros países.



Microsoft PlayReady

Los propietarios de contenido utilizan la tecnología de acceso a contenido Microsoft PlayReady™ para

proteger su propiedad intelectual, incluido el contenido protegido por derechos de autor. Este dispositivo utiliza la tecnología PlayReady para acceder a contenidos protegidos por PlayReady o contenidos protegidos por WMDRM. Si el dispositivo no puede cumplir correctamente las restricciones de uso del contenido, los propietarios del contenido pueden solicitar a Microsoft que revoque la capacidad del dispositivo para consumir contenidos protegidos por PlayReady. La revocación no afectará al contenido no protegido ni al contenido protegido mediante otras tecnologías de acceso a contenidos. Los propietarios del contenido pueden requerir que actualice PlayReady para acceder a su contenido. Si rechaza una actualización, no podrá acceder al contenido que requiere la actualización.

25.9

Wi-Fi Alliance

Wi-Fi®, el logotipo de Wi-Fi CERTIFIED y el logotipo de Wi-Fi son marcas comerciales registradas de Wi-Fi Alliance.



25.10

Kensington

Kensington y MicroSaver son marcas comerciales estadounidenses de ACCO World Corporation con registros ya emitidos y solicitudes pendientes en otros países de todo el mundo.



25.11

Software MHEG

El copyright del software MHEG ("el Software") integrado en este televisor ("este producto") y que se incluye para que pueda utilizar las funciones de televisión interactivas es propiedad de S&T CLIENT SYSTEMS LIMITED ("el Propietario"). Puede utilizar el Software solo junto con este producto.

25.12

Otras marcas comerciales

El resto de las marcas comerciales registradas o no registradas son propiedad de sus respectivos propietarios.

Descargo de responsabilidad con respecto a servicios y/or software ofrecidos por terceros

Los servicios y/or software ofrecidos por terceros pueden cambiar, suspenderse o finalizarse sin previo aviso. TP Vision no asume ninguna responsabilidad en este tipo de situaciones.

Índice

A

Acceso universal 66
Acceso universal, Altavoces/auriculares 67
Acceso universal, Personas con problemas de audición 66
Actualización automática de canal 69
Agudos 58
Ajustes de idioma 63
Ajustes de salida de audio 18
Ajustes del reloj 65
Ajustes ecológicos 60
Antena, Instalación manual 71
App gallery (Galería de aplicaciones) 49
Archivos multimedia, desde un ordenador o NAS 44
Archivos multimedia, desde una unidad USB 44
Asistencia en línea 90
Asistencia, en línea 90
Audiodescripción 66
Auriculares, conectar 20

B

Bloqueo infantil 63
Borrar conexión Miracast 10
Borrar memoria de Internet 10
Botones del TV 26

C

Cable, Instalación manual 71
Calidad de recepción 71
CAM, módulo de acceso condicional 16
Canal 30
Canal, actualización automática de canales 69
Canal, actualización manual de canales 69
Canal, cambiar a un canal 31
Canal, clasificación por edades 31
Canal, guía de TV 36
Canal, Instalación de antena 69
Canal, Instalación de cable 69
Canal, Lista de canales, filtrar 31
Canal, opciones 32
Canal, reinstalar 69
Cámara de fotos, conectar 24
CI+ 16
Clasificación por edades 31
Clear Sound 59
Color 54
Color, fase del color 55
Color, fase del color personalizada 55
Color, realce del color 55
Comentarios de audio 66
Compensación de salida de audio 19
Conexión de la alimentación 6
Conexión de la antena 7
Conexión mediante euroconector: consejos 15
Conexión YPbPr, consejos 15
Conexión, Unidad flash USB 24
Consola de juegos, conectar 20
Contacto con Philips 90
Contraste 54
Contraste de retroiluminación 54
Contraste, contraste de vídeo 56
Contraste, contraste dinámico 55
Contraste, gamma 56

Contraste, modo de contraste 55
Control de padres 31
Copia de la lista de canales 71
Copia de la lista de canales, cargar 72
Copia de la lista de canales, copiar 72
Copia de la lista de canales, versión actual 72
Cuidado de la pantalla 93

D

Deficiencia visual 66
Deficiente auditivo 66
Deficientes visuales 66
Desconexión automática 27
Desecho del televisor o las pilas 85
DMR, Digital Media Renderer 9

E

EasyLink 13
EasyLink, Activación o desactivación 14
EasyLink, ajustes 14
EasyLink, Mando a distancia 14
Emisoras de radio 30
En la pared, Ubicación del televisor 60
En un soporte de TV, Ubicación del televisor 60
Encendido 26
Estilo de imagen 53
Estilo de sonido 57
Etiqueta ecológica europea 85
Exploración de frecuencia 70

F

Ficha del producto 85
Fin de la vida útil 85
Formato de imagen 56
Formato de imagen, avanzado 57
Formato de imagen, básico 56
Formato de salida de audio 19
Fotos, vídeos y música 44
Frecuencia de red 70

G

Gamma 56
Grabación 38
Grabación, datos de la guía de televisión 36
Graves 58
Guía de conectividad 12
Guía de televisión, recordatorio 37
Guía de TV 36
Guía de TV, datos e información 36

H

HbbTV 35
HDMI MHL 13
HDMI Ultra HD 61
HDMI, ARC 13
HDMI, conexión DVI 14

I

Idioma de audio 33
Idioma de audio, Principal 33
Idioma de audio, Secundario 33
Idioma de subtítulos 32
Idioma de subtítulos, Principal 32

Idioma de subtítulos, Secundario 32
Idioma de teletexto, Principal 34
Idioma de teletexto, Secundario 34
Imagen, color 54
Imagen, contraste de retroiluminación 54
Imagen, realce 54
Incredible Surround 58
Instalación de red 8
Instalación del televisor 69
Instrucciones de seguridad 92

I

iTV 34

J

Juego u ordenador 43
Juego u ordenador, ajuste 54

L

Lista de canales 30
Lista de canales, abrir 30
Lista de canales, acerca de 30
Lista de canales, filtrar 30
Logotipos de canales 62

M

Mando a distancia y pilas 29
Menú de inicio 40
Mensaje de actualización de canales 69
Miracast™, activar 46
Modo de frecuencia de red 70
Modo Surround 58

N

Nivelación de salida de audio 19
Nivelador automático de volumen 58

O

Opciones en un canal 32
Ordenador, conectar 25

P

Pausar televisión 39
PIN CAM 17
Pixel Plus Link 14
Problemas 88
Problemas de audición 66
Problemas, Canales 89
Problemas, Conexión, HDMI 89
Problemas, Conexión, Internet 90
Problemas, Conexión, USB 89
Problemas, Conexión, Wi-Fi 90
Problemas, Idioma del menú 90
Problemas, Imagen 89
Problemas, Mando a distancia 88
Problemas, Sonido 89
Prueba de recepción 71

R

Ranura de interfaz común 16
Realce 54
Realce, reducción de distorsiones de MPEG 56
Realce, reducción de ruido 56
Realce, resolución ultra 56
Red con cable 9
Red inalámbrica 8
Red, activar Wi-Fi 10
Red, ajustes 9
Red, borrar conexión Wi-Fi Miracast 10

Red, con cable 9
Red, conectar 8
Red, inalámbrica 8
Red, inalámbrica 8
Red, IP estática 9
Red, Nombre de la red TV 10
Red, problema 8
Red, ver ajustes 9
Red, Wi-Fi Smart Screen 10
Red, WoWLAN 9
Red, WPS 8
Red, WPS con código PIN 8
Reducción de distorsiones de MPEG 56
Reducción de ruido 56
Registra tu producto 88
Reinstalar TV 69
Reparar 90
Reproductor Blu-ray Disc, conectar 20
Reproductor de DVD 20
Retardo de salida de audio 18

S

Salida de audio: óptica, consejos 16
Selección de vídeo 32
Servicio de atención al cliente 90
Sincronización de audio y vídeo 18
Sistema de cine en casa, multicanal 19
Sistema de cine en casa, nivelación de volumen 19
Sistema de cine en casa, problemas 19
Smart TV 47
Software de código fuente abierto 74
Software, actualizar 73
Sonido, agudos 58
Sonido, Clear Sound 59
Sonido, graves 58
Sonido, modo Surround 58
Sonido, nivelador automático de volumen 58
Sonido, volumen auricular 59
Soportes 44
Subtítulos 32

T

Tamaño de intervalo de frecuencias 70
Tarjeta inteligente, CAM 16
Teclado USB 23
Teclado USB, conectar 23
Teletexto 34
Televisión digital 70
Televisión interactiva 35
Televisión interactiva, acerca de 34
Temporizador 26
Temporizador de desconexión 27
Texto 34
Texto digital 34

U

Ubicación, distancia de visualización 6
Ubicación, Ubicación del televisor 6
Unidad de disco duro USB, espacio en disco 21
Unidad de disco duro USB, instalación 22

V

Vídeos de alquiler 50
Ver televisión 31
Videocámara, conectar 24
Volumen auricular 59

W



www.philips.com/support

Հայաստան - Armenia
Հաճախորդների սպասարկում
0 800 01 004
փոխանցված 0,03€/ min

Azərbaycan - Azerbaijan
Müştəri xidmətləri
088 220 00 04
Köçürüldü zəng edin 0,17€/min

България
Грижа за клиента
02 4916 273
(Национален номер)

België/Belgique
Klantenservice/
Service Consommateurs
02 700 72 62
(0.15€/min.)

Bosna i Hercegovina
Potpora potrošačima
033 941 251
(Lokalni poziv)

Republika Srbija Potpora
potrošačima
011 321 6840
(Lokalni poziv)

Česká republika
Zákaznická podpora
228 880 895
(Místní tarif)

Danmark
Kundeservice
3525 8314

Deutschland
Kundendienst
069 66 80 10 10
(Zum Festnetzstarif Ihres
Anbieters)

Ελλάδα
Τμήμα καταναλωτών
2111983028
(Διεθνής κλήση)

Eesti
Klienditugi
668 30 61
(Kohalikud kõned)

España
Atención al consumidor
913 496 582
(0,10€ + 0,08€/min.)

France
Service Consommateurs
01 57 32 40 50
(coût d'un appel local sauf
surcoût éventuel selon opérateur
réseau)

Hrvatska
Potpora potrošačima
01 777 66 01
(Lokalni poziv)

Indonesia
Consumer Care
0800 133 3000

Ireland
Consumer Care
015 24 54 45
(National Call)

Italia
Servizio Consumatori
0245 28 70 14
(Chiamata nazionale)

Қазақстан Республикасы
байланыс орталығы
810 800 2000 00 04
(стационарлық нөмірлерден
Қазақстан Республикасы бойынша
қоңырау шалу тегін)

Latvija
Klientu atbalsts
6616 32 63
(Vietēlais tarifs)

Lietuva
Klientų palaikymo tarnyba
8 521 402 93
(Vietiniais tarifais)

Luxembourg
Service Consommateurs
2487 11 00
(Appel nat./ (Nationale Ruf)

Magyarország
Ügyfélszolgálat
(061) 700 81 51
(Belföldi hívás)

Malaysia
Consumer Care
1800 220 180

Nederland
Klantenservice
0900 202 08 71
(1€/gesprek)

Norge
Forbrukerstotte
22 97 19 14

Österreich
Kundendienst
0150 284 21 40
(0,05€/Min.)

Республика Беларусь
Контакт Центр
8 10 (800) 2000 00 04
(бесплатный звонок по
Республике Беларусь со
стационарных номеров)

Российская Федерация
Контакт Центр
8 (800) 220 00 04
(бесплатный звонок по России)

Polska
Wsparcie Klienta
22 397 15 04
(Połączenie lokalne)

Portugal
Assistência a clientes
800 780 068
(0,03€/min. – Móvel 0,28€/min.)

România
Serviciul Clienti
031 630 00 42
(Tarif local)

Schweiz/Suisse/Svizzera
Kundendienst/Service
Consommateurs/Servizio
Consumatori
0848 000 291
(0,04 CHF/Min)

Slovenija
Skrb za potrošnike
01 88 88 312
(Lokalni klic)

Slovensko
Zákaznická podpora
02 332 154 93
(vnútroštátny hovor)

Suomi
Finland Kuluttajapalvelu
09 88 62 50 40

Sverige
Kundtjänst
08 57 92 90 96

Türkiye
Tüketici Hizmetleri
0 850 222 44 66

Україна
Служба підтримки
споживачів
0-800-500-480
(дзвінки зі стаціонарних і
мобільних телефонів у межах
України безкоштовні)

Кыргызстан
Байланыш борбору
810 800 2000 00 04

United Kingdom
Consumer Care
020 79 49 03 19
(5p/min BT landline)



All registered and unregistered trademarks are property of their respective owners. Specifications are subject to change without notice. Philips and the Philips' shield emblem are trademarks of Koninklijke Philips N.V. and are used under license from Koninklijke Philips N.V.
2016 © TP Vision Europe B.V. All rights reserved.

philips.com