

Register your product and get support at
www.philips.com/welcome

4101 series

คู่มือผู้ใช้

32PFH4101
32PFT4101
32PFT4101
32PHH4101
32PHT4101
32PHT4101
40PFH4101
40PFT4101
40PFT4101
48PFH4101
48PFT4101
48PFT4101



PHILIPS

สารบัญ

1 สำรจทวี่ 3

- 1.1 การหยุดทวี่ชั่วคราวและการบันทึก 3
- 1.2 EasyLink 3

2 การตั้งค่า 4

- 2.1 การอ่านเพื่อความปลอดภย 4
- 2.2 แทนวางทวี่และการติดตั้งบนผนัง 4
- 2.3 เคล็ดลัับในการจัดวาง 4
- 2.4 สายเพาเวอร์ 4
- 2.5 สายเสอาอากาศ 4
- 2.6 จานดาวเทียม 5

3 การเชื่อมต่ออุปกรณ์ 6

- 3.1 เกี่ยวกับการเชื่อมต่อ 6
- 3.2 อินเทอร์เน็ต - CAM 7
- 3.3 กล้องรับสัญญาณ - STB 8
- 3.4 เครื่องรับสัญญาณดาวเทียม 8
- 3.5 ระบบโฮมเธียเตอร์ - HTS 8
- 3.6 เครื่องเล่น Blu-ray Disc 10
- 3.7 เครื่องเล่น DVD 10
- 3.8 เครื่องเล่นเกม 10
- 3.9 ฮาร์ดไดรฟ์ USB 11
- 3.10 แฟลชไดรฟ์ USB 11
- 3.11 กล้องถ่ายวิดีโอ - HDMI 11
- 3.12 คอมพิวเตอร์ 12
- 3.13 หูฟัง 12

4 เป็ด 13

- 4.1 เป็ด สแตนด์บาย หรือเป็ด 13
- 4.2 ปุ่มบนทวี่ (สำหรับซีรีส์ 4100, 4200, 4101, 4111, 4201, 6300, 6301) 13
- 4.3 ตั้งเวลาเป็ดเครื่อง 13
- 4.4 ตัวจับเวลาเป็ด 13

5 รีโมทคอนโทรล 14

- 5.1 ภาพรวมของปุ่ม (สำหรับซีรีส์ 4000, 4100, 4200, 4101, 4111, 4201, 5210) 14
- 5.2 เซนเซอร์ IR 14
- 5.3 แบตเตอรี่ 15
- 5.4 การทำความสะอาด 15

6 ช่องทวี่ 16

- 6.1 รายการช่อง 16
- 6.2 การชมช่องทวี่ 16
- 6.3 คัดลอกรายการสถานี 19

7 การติดตั้งช่อง - เสอาอากาศ, เเดเบิล 21

- 7.1 อัปเดตช่อง 21
- 7.2 ติดตั้งช่องใหม่ 21
- 7.3 DVB-T หรือ DVB-C 21
- 7.4 การติดตั้งด้วยตนเอง 22

8 คู่มือ TV 23

- 8.1 สิ่งที่คุณต้องมี 23
- 8.2 การใช้คู่มือทวี่ 23

9 การบันทึกและหยุดทวี่ชั่วคราว 25

- 9.1 การบันทึก 25
- 9.2 Pause TV 26

10 ไอคอนอุปกรณ์ 27

- 10.1 เปลี่ยนไปยังอุปกรณ์ 27
- 10.2 จากใหม่สแตนด์บาย 27
- 10.3 EasyLink 27

11 ตัวตั้งเวลาและนาฬิกา 28

- 11.1 ตั้งเวลาเป็ดเครื่อง 28
- 11.2 นาฬิกา 28

- 11.3 เป็ดตัวตั้งเวลา 28

12 วิดีโอ, ภาพถ่าย และเพลง 29

- 12.1 จากการเชื่อมต่อ USB 29
- 12.2 เล่นวิดีโอของคุณ 29
- 12.3 ดูภาพถ่ายของคุณ 29
- 12.4 เล่นเพลงของคุณ 30

13 การตั้งค่า 31

- 13.1 ภาพ 31
- 13.2 เสียง 33
- 13.3 การตั้งค่าทั่วไป 35

14 ข้อมูลจำเพาะผลิตภัณฑ์ 37

- 14.1 ด้านสิ่งแวดล้อม 37
- 14.2 การรับประกันสำหรับรุ่น PxH/PxT 38
- 14.3 จอแสดงผล 38
- 14.4 กำลังไฟ 38
- 14.5 ขนาดและน้ำหนัก 39
- 14.6 การเชื่อมต่อ 39
- 14.7 เสียง 39
- 14.8 มัลติมีเดีย 39

15 ซอฟต์แวร์ 41

- 15.1 อัปเดตซอฟต์แวร์ 41
- 15.2 เวอร์ชันซอฟต์แวร์ 41
- 15.3 ซอฟต์แวร์โอเพนซอร์ส 41

16 การแก้ไขปัญหาและการสนับสนุน 42

- 16.1 การแก้ปัญหา 42
- 16.2 ลงทะเบียน 43
- 16.3 คู่มือการใช้งาน 43
- 16.4 วิธีใช้ออนไลน์ 43
- 16.5 ฝ่ายดูแลลูกค้า / ซ่อมแซม 43

17 ความปลอดภยและการดูแลรักษา 45

- 17.1 ปลอดภย 45
- 17.2 การดูแลรักษาจอภาพ 46

18 เงื่อนไขการใช้, ลิขสิทธิ์และใบอนุญาต 47

- 18.1 เงื่อนไขการใช้ 47
- 18.2 ลิขสิทธิ์และใบอนุญาต 47

ดัชนี 49

สำรวจทีวี

1.1

การหยุดทีวีชั่วคราวและการบันทึก

หากคุณเชื่อมต่อฮาร์ดไดรฟ์ USB คุณสามารถบันทึกและหยุดการถ่ายทอดชั่วคราวจากช่องทีวีดิจิทัล



หยุดรายการทีวีของคุณชั่วคราวและรับโทรศัพท์สายด่วนหรือพักขงการแข่งขันกีฬาขณะที่ทีวีจะจัดเก็บการถ่ายทอดลงในฮาร์ดไดรฟ์ USB คุณสามารถเริ่มดูอีกครั้งได้ในภายหลัง

เมื่อเชื่อมต่อฮาร์ดไดรฟ์ USB อยู่
 คุณยังสามารถบันทึกการถ่ายทอดสัญญาณดิจิทัลได้อีกด้วย
 คุณสามารถบันทึกขณะชมรายการทีวี
 หรือกำหนดเวลาบันทึกโปรแกรมที่กำลังจะถ่ายทอด

1.2

EasyLink

ด้วย **EasyLink** คุณสามารถควบคุมอุปกรณ์ที่เชื่อมต่อ เช่น เครื่องเล่น Blu-ray Disc ด้วยรีโมทคอนโทรลของทีวี

EasyLink ใช้ HDMI CEC ในการสื่อสารกับอุปกรณ์ที่เชื่อมต่อ

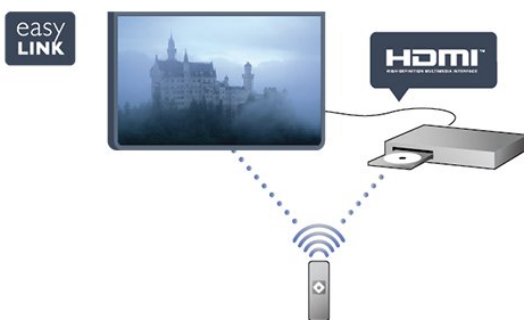

การตั้งค่า

2.1

การอ่านเพื่อความปลอดภัย

อ่านคำแนะนำด้านความปลอดภัยก่อนที่จะใช้ทีวี

ในวิธีใช้ ให้ไปที่ **Safety and care > ความปลอดภัย**

2.2

แท่นวางทีวีและการติดตั้งบนผนัง

แท่นวางทีวี

คุณสามารถดูคำแนะนำสำหรับการติดตั้งแท่นวางทีวีในคู่มือเริ่มต้นใช้งานอย่างย่อที่มาพร้อมกับทีวี ในกรณีที่คู่มือหาย

คุณสามารถดาวน์โหลดคู่มือได้จาก www.philips.com

ใช้เลขที่ประเภทผลิตภัณฑ์ของทีวีเพื่อค้นหาคู่มือเริ่มต้นใช้งานอย่างย่อ ที่จะดาวน์โหลด

การติดตั้งบนผนัง

สำหรับซีรีส์ 4101, 4111

ทีวีของคุณยังรองรับตัวยึดสำหรับติดตั้งที่ได้มาตรฐาน VESA (แยกจำหน่าย)

ใช้รหัส VESA ต่อไปนี้เมื่อซื้อตัวยึดติดตั้ง...

ในการยึดตัวยึดให้แน่น

ให้ใช้สกรูที่มีความยาวดังแสดงในภาพวาด

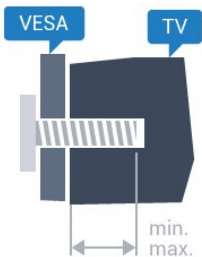

- 32Pxx4101 - VESA MIS-F 100x100, M4 (ต่ำสุด 10 มม. สูงสุด 14 มม.)

- 40PFx4101, 40PFT4111 - VESA MIS-F 200x200, M4 (ต่ำสุด 12 มม. สูงสุด 16 มม.)

- 48PFx4101 - VESA MIS-F 200x200, M6 (ต่ำสุด 12 มม. สูงสุด 16 มม.)

ข้อควรระวัง

การติดตั้งทีวีบนผนังต้องใช้ทักษะความเชี่ยวชาญเฉพาะ และต้องดำเนินการโดยช่างผู้ชำนาญการเท่านั้น การติดตั้งทีวีบนผนังต้องได้มาตรฐานความปลอดภัยตามกำหนดของทีวี นอกจากนี้

โปรดอ่านข้อควรระวังเพื่อความปลอดภัยก่อนจัดวางทีวี TP Vision Europe B.V. จะไม่รับผิดชอบต่อการติดตั้งที่ไม่ถูกต้อง

หรือการติดตั้งที่ส่งผลให้เกิดอุบัติเหตุหรือการบาดเจ็บ

2.3

เคล็ดลับในการจัดวาง

- จัดวางทีวีในบริเวณที่ไม่มีแสงตกกระทบบนหน้าจอโดยตรง
- จัดวางทีวีห่างจากผนังได้สูงสุด 15 ซม.
- ระยะห่างที่เหมาะสมในการดูทีวีคือ ระยะห่าง 3 เท่าของขนาดหน้าจอแนวทแยง เมื่อคุณนั่งชมตาของคุณควรอยู่ระดับกึ่งกลางของหน้าจอ

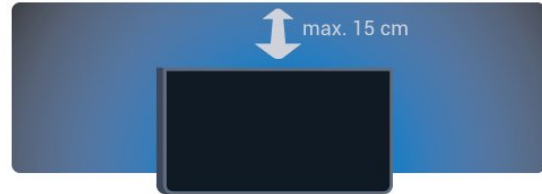

2.4

สายพาวเวอร์

- เสียบสายไฟกับช่องต่อ **POWER** ที่ด้านหลังของทีวี
- ตรวจสอบให้แน่ใจว่าเสียบสายไฟเข้ากับช่องต่อแน่นดีแล้ว
- ตรวจสอบให้แน่ใจว่าสามารถเข้าใช้ปลั๊กไฟที่ตัวรับบนผนังได้ตลอดเวลา
- เมื่อคุณถอดปลั๊กไฟ ห้ามดึงที่สายไฟ ให้ดึงที่ตัวปลั๊กเสมอ

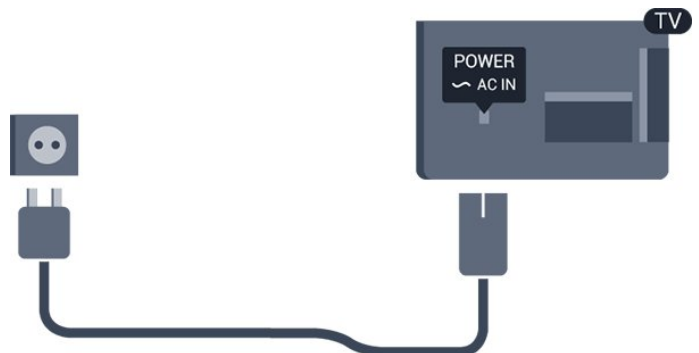

แม้ว่าทีวีรุ่นนี้จะมีการสิ้นเปลืองพลังงานต่ำเมื่ออยู่ในโหมดสแตนด์บาย ให้ถอดสายพาวเวอร์เพื่อประหยัดพลังงาน หากคุณไม่ใช้ทีวีเป็นระยะเวลานาน

2.5

สายเสาอากาศ

เสียบปลั๊กเสาอากาศเข้ากับช่อง **ANTENNA** ที่ด้านหลังของทีวีให้แน่น

คุณสามารถเชื่อมต่อเสาอากาศของคุณเองหรือเชื่อมต่อกับสัญญาณเสาอากาศจากระบบกระจายสัญญาณเสาอากาศ ใช้ช่องต่อเสาอากาศ RF IEC Coax 75 โอห์ม

ใช้การเชื่อมต่อเสาอากาศนี้สำหรับสัญญาณอินพุต DVB-T และ DVB-C

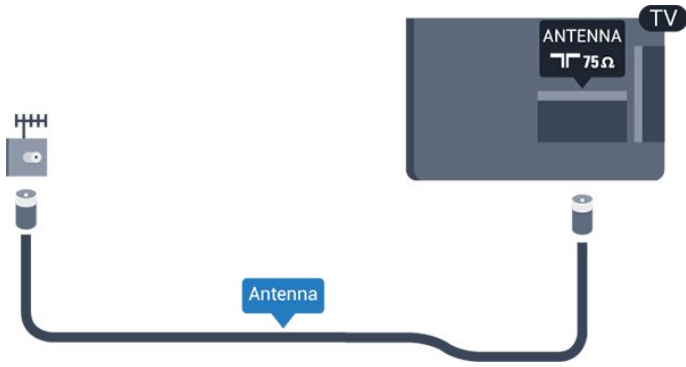

2.6

จานดาวเทียม

- สำหรับรุ่น PHK/PFK

เสียบขั้วต่อดาวเทียม F-type

เข้ากับการเชื่อมต่อดาวเทียม SAT ที่ด้านหลังของทีวี



การเชื่อมต่ออุปกรณ์

3.1. เกี่ยวกับการเชื่อมต่อ

คู่มือการเชื่อมต่อ

เชื่อมต่ออุปกรณ์กับทีวีด้วยการเชื่อมต่อคุณภาพสูงสุดเสมอ นอกจากนี้ ให้ใช้สายคุณภาพดีเพื่อให้มั่นใจในการถ่ายโอนภาพและเสียงที่ยอดเยี่ยม

หากคุณต้องการความช่วยเหลือในการเชื่อมต่ออุปกรณ์หลายเครื่องกับทีวี คุณสามารถดูคู่มือการเชื่อมต่อทีวีของ Philips ได้ คู่มือนี้จะมีข้อมูลเกี่ยวกับวิธีการเชื่อมต่อและสายเคเบิลที่ใช้

ไปที่ www.connectivityguide.philips.com

พอร์ตเสาอากาศ

หากคุณมีกล่องรับสัญญาณ (เครื่องรับสัญญาณดิจิทัล) หรือเครื่องบันทึก

ให้เชื่อมต่อสายเคเบิลเสาอากาศเพื่อรับสัญญาณเสาอากาศผ่านกล่องรับสัญญาณและ/หรือเครื่องบันทึกก่อนเข้าสู่ทีวี ด้วยวิธีนี้ เสาอากาศและกล่องรับสัญญาณจะสามารถส่งช่องสัญญาณเสริมที่อาจมีให้กับเครื่องบันทึกเพื่อทำการบันทึกได้

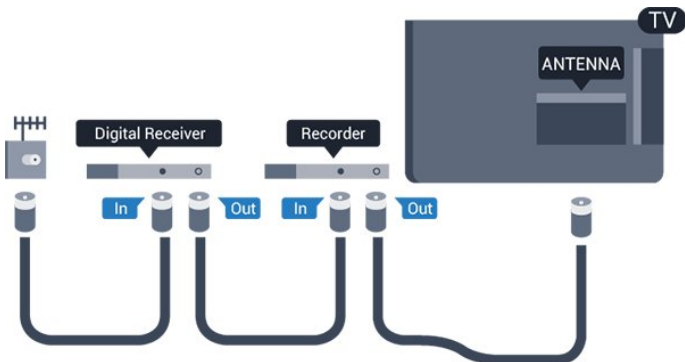

พอร์ต HDMI

คุณภาพ HDMI

การเชื่อมต่อ HDMI ให้คุณภาพของภาพและเสียงที่ดีที่สุด ใช้สายเคเบิล HDMI สำหรับสัญญาณทีวี

สำหรับการถ่ายโอนที่ให้คุณภาพคุณภาพดีที่สุด ให้ใช้สายเคเบิล High speed HDMI และใช้สายเคเบิล HDMI ที่ยาวไม่เกิน 5 ม.



การป้องกันการตัดลอก

สาย DVI และ HDMI รองรับ HDCP (High-bandwidth Digital Contents Protection) HDCP เป็นสัญญาณป้องกันการตัดลอกที่ป้องกันการตัดลอกข้อมูลจากแผ่นดิสก์ DVD หรือแผ่นดิสก์ Blu-ray หรือเรียกว่า DRM (Digital Rights Management)

HDMI ARC

การเชื่อมต่อ HDMI 1 ในทีวีจะมี HDMI ARC (Audio Return Channel) หากอุปกรณ์ ซึ่งโดยส่วนใหญ่คือระบบโฮมเธียเตอร์ (HTS) มีการเชื่อมต่อ HDMI ARC ด้วย ให้เชื่อมต่อ HDMI 1 บนทีวีเครื่องนี้ ด้วยการเชื่อมต่อ HDMI ARC คุณไม่จำเป็นต้องเชื่อมต่อสายเคเบิลเสียงเพิ่มเติมสำหรับส่งสัญญาณเสียงของภาพทีวีไปยัง HTS การเชื่อมต่อ HDMI ARC จะมีสัญญาณทั้งสอง

ในกรณีที่คุณต้องการปิด ARC บนการเชื่อมต่อ HDMI ให้กด **▲** มุมละเลือก **ตั้งค่า** และกด **OK** เลือก **ตั้งค่าทีวี > เสียง > ขั้นสูง > HDMI 1 - ARC**

HDMI CEC - EasyLink

EasyLink

ด้วย EasyLink

คุณสามารถควบคุมอุปกรณ์ที่เชื่อมต่อได้ด้วยรีโมทคอนโทรลทีวี EasyLink จะใช้ HDMI CEC (Consumer Electronics Control) ในการสื่อสารกับอุปกรณ์ที่เชื่อมต่อ อุปกรณ์เหล่านั้นจะต้องรองรับ HDMI CEC และจะต้องเชื่อมต่อด้วยการเชื่อมต่อ HDMI



การตั้งค่า EasyLink

ทีวีสามารถเปิดใช้ EasyLink ได้ ตรวจสอบให้แน่ใจว่าการตั้งค่า HDMI-CEC ทั้งหมดได้รับการตั้งค่าอย่างเหมาะสมกับอุปกรณ์ EasyLink ที่เชื่อมต่อ โดย EasyLink อาจใช้งานไม่ได้กับอุปกรณ์จากยี่ห้ออื่น

HDMI-CEC ของแบรนด์อื่นๆ

ฟังก์ชันการทำงานของ HDMI CEC

มีหลากหลายชื่อในแบรนด์ต่างๆ กัน ตัวอย่างเช่น: ยกตัวอย่างเช่น Anynet, Aquos Link, Bravia Theatre Sync, Kuro Link, Simplink และ Viera Link โดยอาจไม่สามารถใช้ร่วมกับ EasyLink ได้ทุกแบรนด์

ชื่อแบรนด์ HDMI CEC

ตัวอย่างนี้เป็นทรัพย์สินของเจ้าของรายนั้นๆ

การใช้งานอุปกรณ์

ในการควบคุมอุปกรณ์ที่เชื่อมต่อกับ HDMI และตั้งค่าด้วย EasyLink ให้เลือกอุปกรณ์หรือกิจกรรมในรายการการเชื่อมต่อทีวี กด **▶** **SOURCES** เลือกอุปกรณ์ที่เชื่อมต่อการเชื่อมต่อ HDMI และกด **OK**

เมื่อเลือกอุปกรณ์แล้ว

รีโมทคอนโทรลของทีวีจะสามารถควบคุมอุปกรณ์ได้
อย่างไรก็ตาม

ปุ่ม **▲** และ **≡** **OPTIONS**

และปุ่มบนทีวีบางปุ่มไม่ได้ถูกส่งต่อมายังอุปกรณ์

หากปุ่มที่คุณต้องการไม่อยู่บนรีโมทคอนโทรลของทีวี
คุณสามารถเลือกปุ่มในเมนูตัวเลือกได้

กด **≡** **OPTIONS** และเลือก **การควบคุม** ในแถบเมนู

บนหน้าจอ ให้เลือกปุ่มอุปกรณ์ที่คุณต้องการและกด **OK**

ปุ่มควบคุมอุปกรณ์บางอย่างอาจไม่มีให้ใช้งานในเมนูการควบคุม

หมายเหตุ: เฉพาะอุปกรณ์ที่รองรับฟังก์ชัน **รีโมทคอนโทรล**
EasyLink เท่านั้นที่จะตอบสนองกับรีโมทคอนโทรลของทีวี

เปิดหรือปิด EasyLink

ทีวีมาพร้อมกับการตั้งค่า EasyLink ที่กำหนดเป็นเปิดอยู่ทั้งหมด
คุณสามารถปิดการตั้งค่า EasyLink ได้โดยอิสระ

หากต้องการปิด EasyLink อย่างสมบูรณ์ . . .

1. กด **▲** แล้วเลือก **ตั้งค่า** และกด **OK**
2. เลือก **การตั้งค่าทีวี** > **การตั้งค่าทั่วไป** > **EasyLink**
3. เลือก **EasyLink**
4. เลือก **ปิด** แล้วกด **OK**
5. กด **↶** ซ้ำๆ ถ้าจำเป็น เพื่อปิดเมนู

รีโมทคอนโทรล EasyLink

EasyLink Remote Control

หากคุณต้องการให้อุปกรณ์สื่อสาร แต่คุณไม่ต้องการควบคุมอุปกรณ์เหล่านั้นด้วยรีโมทคอนโทรลของทีวี

คุณสามารถปิดรีโมทคอนโทรล EasyLink แยกต่างหากได้
คุณสามารถควบคุมอุปกรณ์ที่สามารถใช้งานร่วมกับ HDMI-CEC
มากกว่าหนึ่งตัวด้วยรีโมทคอนโทรลทีวี

ในเมนูการตั้งค่า EasyLink ให้เลือก **รีโมทคอนโทรล**
EasyLink และเลือก **ปิด**

DVI เป็น HDMI

หากคุณยังมีอุปกรณ์ที่มีเพียงการเชื่อมต่อ DVI

คุณสามารถเชื่อมต่อ
อุปกรณ์เข้ากับช่องต่อ **HDMI** ได้ด้วยอะแดปเตอร์ DVI เป็น
HDMI

ใช้อะแดปเตอร์ DVI เป็น HDMI

หากอุปกรณ์ของคุณมีการเชื่อมต่อ DVI เพียงอย่างเดียว

ใช้การเชื่อมต่อ HDMI อย่างใดอย่างหนึ่ง และเพิ่มสาย Audio

L/R (mini-jack 3.5 มม.) ใน Audio In

ที่ด้านหลังของทีวีเพื่อให้มีเสียง

การป้องกันการคัดลอก

สาย DVI และ HDMI รองรับ HDCP (High-bandwidth Digital
Contents Protection) HDCP เป็นสัญญาณป้องกันการคัดลอกที่
ป้องกันการคัดลอกข้อมูลจากแผ่นดิสก์ DVD หรือแผ่นดิสก์ Blu-
ray หรือเรียกว่า DRM (Digital Rights Management)

เสียงออก - ออปติคัล

เสียงออก - ออปติคัล คือ การเชื่อมต่อเสียงคุณภาพสูง
การเชื่อมต่อออปติคัลนี้สามารถรองรับช่องออดิโอ 5.1 ได้
หากอุปกรณ์ของคุณซึ่งโดยทั่วไปแล้วเป็นระบบโฮมเธียเตอร์
(HTS) ไม่มีการเชื่อมต่อ HDMI ARC
คุณสามารถใช้การเชื่อมต่อนี้กับการเชื่อมต่อ เสียงเข้า -
ออปติคัลของ HTS ได้ โดยที่การเชื่อมต่อเสียงออก -
ออปติคัลจะส่งเสียงจากทีวีไปยัง HTS

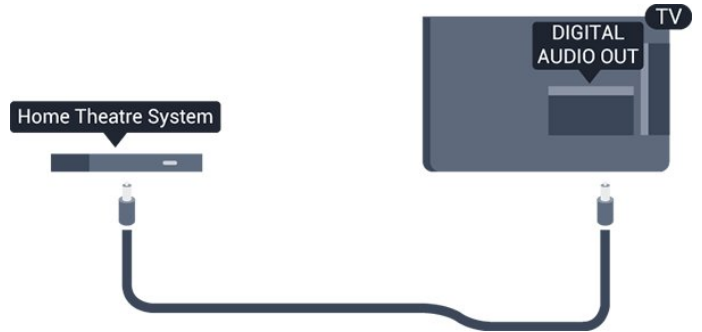

คุณสามารถตั้งค่าประเภทของสัญญาณเสียงออกเพื่อให้ตรงกับคว
ามสามารถด้านระบบเสียงของระบบโฮมเธียเตอร์

หากเสียงไม่ตรงกับวิดีโอบนหน้าจอ

คุณสามารถปรับการซิงโครไนซ์เสียงกับวิดีโอได้

Scart

SCART คือ การเชื่อมต่อคุณภาพดี คุณสามารถใช้การเชื่อมต่อ
SCART สำหรับสัญญาณวิดีโอ CVBS และ RGB
แต่จะไม่สามารถใช้สำหรับสัญญาณทีวีแบบความละเอียดสูง
(HD) ได้ ทั้งนี้ การเชื่อมต่อ SCART
ประกอบด้วยสัญญาณภาพและเสียง

ใช้สายอะแดปเตอร์ SCART ที่ให้มาเพื่อเชื่อมต่ออุปกรณ์



3.2

อินเตอร์เฟซปกติ - CAM

CI+

ทีวีเครื่องนี้สามารถใช้งาน CI+ Conditional Access ได้

ด้วย CI+ คุณสามารถดูรายการทีวี HD แบบฟรีมีเนียม เช่น ภาพยนตร์และกีฬา

จากสถานีถ่ายทอดรายการทีวีแบบดิจิทัลในภูมิภาคของคุณได้ รายการเหล่านี้จะถูกควบคุมสัญญาณโดยสถานีถ่ายทอดรายการทีวีและถอดรหัสด้วยโมดูล CI+ แบบจ่ายเงินล่วงหน้า

สถานีถ่ายทอดทีวีแบบดิจิทัลจะมีโมดูล CI+ ให้ (Conditional Access Module - CAM)

เมื่อคุณสมัครเป็นสมาชิกโปรแกรมฟรีมีเนียมของทางสถานี รายการเหล่านี้จะมีการป้องกันการตัดลอกในระดับสูง

ติดต่อสถานีถ่ายทอดรายการทีวีสำหรับข้อมูลเพิ่มเติมเกี่ยวกับข้อกำหนดและเงื่อนไข



CAM

เสียบโมดูล CAM

ปิดทีวีก่อนเสียบ CAM

ดูข้อมูลเกี่ยวกับวิธีการเสียบ CAM ที่ถูกต้อง การเสียบอย่างไม่ถูกวิธีอาจทำให้ CAM และทีวีชำรุดได้

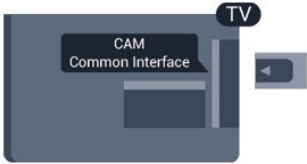

ใช้ช่องอินเตอร์เฟซปกติกับทีวีเพื่อเสียบการ์ด CAM เสียบการ์ด CAM เบาๆ ให้ลึกที่สุดเท่าที่จะเสียบได้ โดยให้ด้านหน้าของการดูหันเข้าหาตัวคุณ เสียบการ์ดทั้งไว้ในช่องนั้นเป็นการถาวร

อาจใช้เวลาสองถึงสามนาที่ก่อนที่ CAM จะถูกเปิดใช้งาน การลบ CAM ออกจะปิดการทำงานของบริการถ่ายทอดบนทีวี หากมีการต่อ CAM และชำระค่าสมัครสมาชิก (วิธีการเชื่อมต่ออาจแตกต่างกันไป) คุณสามารถรับชมการถ่ายทอดบนทีวีได้ CAM ที่ต่อเข้ามาเป็น CAM สำหรับทีวีโดยเฉพาะ

3.3

กล่องรับสัญญาณ - STB

ใช้สายอากาศสองเส้นในการเชื่อมต่อเสาอากาศกับกล่องรับสัญญาณ (เครื่องรับสัญญาณดิจิทัล) และทีวี

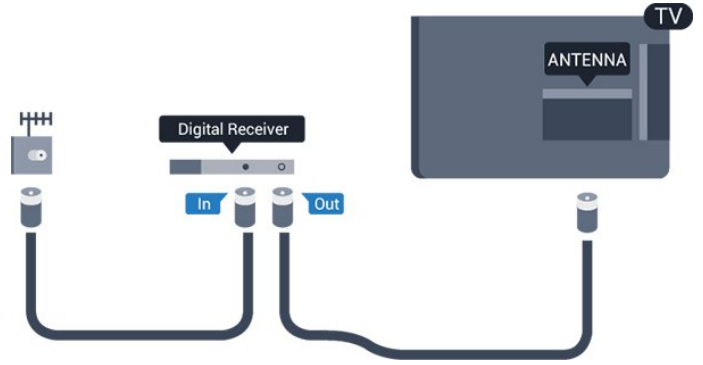

ถัดจากการเชื่อมต่อเสาอากาศ ให้เสียบสาย HDMI เพื่อเชื่อมต่อกล่องรับสัญญาณกับทีวี

ปิดเครื่องอัตโนมัติ

ปิดตัวตั้งเวลาอัตโนมัติ

หากคุณใช้เพียงรีโมทคอนโทรลของกล่องรับสัญญาณ ดำเนินการดังนี้เพื่อป้องกันไม่ให้ทีวีปิดอัตโนมัติหลังจาก 4 ชั่วโมงโดยไม่มีกรกดปุ่มใดๆ บนรีโมทคอนโทรลของทีวี

ในการปิดฟังก์ชัน ปิดนาฬิกาจับเวลา ให้กด **▲**

และเลือก **ตั้งค่า** และกด **OK**

เลือก **การตั้งค่าทีวี > การตั้งค่าทั่วไป >**

ตัวตั้งเวลาปิดเครื่อง และเลื่อนแถบเลื่อนไปที่ **ปิด**

3.4

เครื่องรับสัญญาณดาวเทียม

เชื่อมต่อสายเคเบิลจานเสาอากาศกับอุปกรณ์รับสัญญาณดาวเทียม

ถัดจากการเชื่อมต่อเสาอากาศ ให้เสียบสาย HDMI เพื่อเชื่อมต่ออุปกรณ์กับทีวี

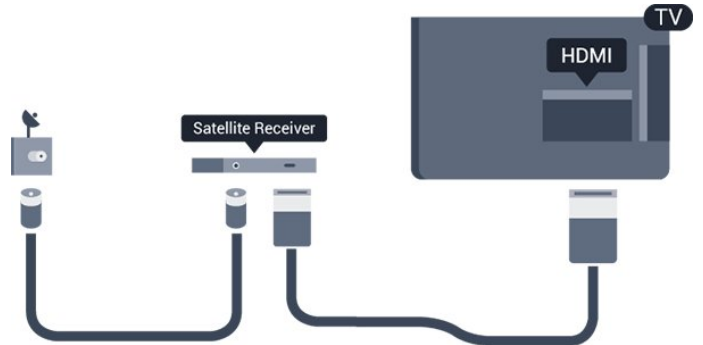

ปิดเครื่องอัตโนมัติ

ปิดตัวตั้งเวลาอัตโนมัติ

หากคุณใช้เพียงรีโมทคอนโทรลของกล่องรับสัญญาณ ดำเนินการดังนี้เพื่อป้องกันไม่ให้ทีวีปิดอัตโนมัติหลังจาก 4 ชั่วโมงโดยไม่มีกรกดปุ่มใดๆ บนรีโมทคอนโทรลของทีวี

ในการปิดฟังก์ชันตัวจับเวลาปิด ให้กด **▲** และเลือก **ตั้งค่า** และกด **OK**

เลือก **การตั้งค่าทีวี > การตั้งค่าทั่วไป >**

ตัวตั้งเวลาปิดเครื่อง และเลื่อนแถบเลื่อนไปที่ **ปิด**

ระบบโฮมเธียเตอร์ - HTS

เชื่อมต่อกับ HDMI ARC

ใช้สาย HDMI ในการเชื่อมต่อระบบโฮมเธียเตอร์ (HTS) กับทีวี คุณสามารถเชื่อมต่อ Philips SoundBar หรือ HTS ด้วยเครื่องเล่นแผ่นดิสก์ในตัว

HDMI ARC

การเชื่อมต่อ HDMI 1 ในทีวีจะมี HDMI ARC (Audio Return Channel) หากอุปกรณ์ ซึ่งโดยส่วนใหญ่คือระบบโฮมเธียเตอร์ (HTS) มีการเชื่อมต่อ HDMI ARC ด้วย ให้เชื่อมต่อ HDMI 1 บนทีวีเครื่องนี้ ด้วยการเชื่อมต่อ HDMI ARC คุณไม่จำเป็นต้องเชื่อมต่อสายเคเบิลเสียงเพิ่มเติมสำหรับส่งสัญญาณเสียงของภาพทีวีไปยัง HTS การเชื่อมต่อ HDMI ARC จะมีสัญญาณทั้งสอง

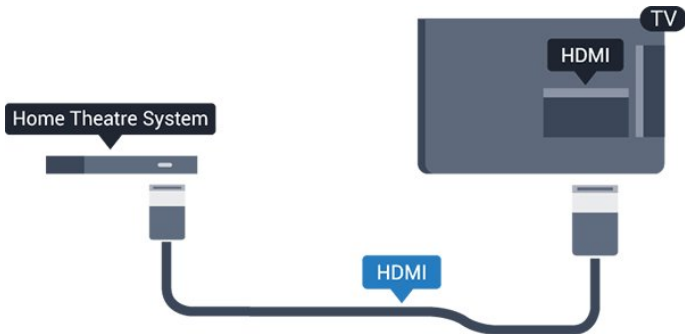

การซิงโครไนซ์เสียงกับวิดีโอ (ซิงค์)

หากเสียงไม่ตรงกับวิดีโอบนหน้าจอ คุณสามารถตั้งค่าดีเลย์บนระบบโฮมเธียเตอร์ส่วนใหญ่กับเครื่องเล่นแผ่นดิสก์เพื่อให้เสียงและวิดีโอตรงกันได้

เชื่อมต่อกับ HDMI

ใช้สาย HDMI ในการเชื่อมต่อระบบโฮมเธียเตอร์ (HTS) กับทีวี คุณสามารถเชื่อมต่อ Philips SoundBar หรือ HTS ด้วยเครื่องเล่นแผ่นดิสก์ในตัว

หากระบบโฮมเธียเตอร์ไม่มีการเชื่อมต่อ HDMI ARC ให้เพิ่มสายสัญญาณเสียงออปติคัล (Toslink) เพื่อส่งสัญญาณเสียงของภาพบนทีวีไปยังระบบโฮมเธียเตอร์

การซิงโครไนซ์เสียงกับวิดีโอ (ซิงค์)

หากเสียงไม่ตรงกับวิดีโอบนหน้าจอ คุณสามารถตั้งค่าดีเลย์บนระบบโฮมเธียเตอร์ส่วนใหญ่กับเครื่องเล่นแผ่นดิสก์เพื่อให้เสียงและวิดีโอตรงกันได้

การตั้งค่าดีเลย์สัญญาณเสียงออก

ดีเลย์สัญญาณเสียงออก

ด้วยการเชื่อมต่อระบบโฮมเธียเตอร์ (HTS) กับทีวี ภาพบนทีวีและเสียงจาก HTS จะได้รับการซิงโครไนซ์

การซิงค์เสียงกับวิดีโออัตโนมัติ

ระบบโฮมเธียเตอร์ของ Philips รุ่นล่าสุด

เสียงกับวิดีโอจะซิงค์กันโดยอัตโนมัติและถูกต้องทุกครั้ง

ดีเลย์การซิงค์เสียง

สำหรับระบบโฮมเธียเตอร์บางระบบ คุณอาจต้องปรับดีเลย์การซิงค์เสียงเพื่อซิงโครไนซ์เสียงกับวิดีโอใน HTS ให้เพิ่มค่าดีเลย์จนกว่าภาพและเสียงจะตรงกัน อาจต้องใช้ค่าดีเลย์ 180ms โปรดอ่านคู่มือผู้ใช้ HTS ทั้งนี้ ด้วยการตั้งค่าดีเลย์บน HTS

คุณจะต้องปิดดีเลย์สัญญาณเสียงออกบนทีวี

หากต้องการปิดดีเลย์สัญญาณเสียงออก ...

1. กด **▲** แล้วเลือก **ตั้งค่า** และกด **OK**
2. เลือก **การตั้งค่าทีวี > เสียง > ขึ้นสูง > ดีเลย์สัญญาณเสียงออก**
3. เลือก **ปิด** แล้วกด **OK**
4. กด **◀** ซ้ำๆ ถ้าจำเป็น เพื่อปิดเมนู

ขดเขยสัญญาณเสียงออก

หากคุณไม่สามารถตั้งค่าดีเลย์บนระบบโฮมเธียเตอร์ คุณสามารถตั้งค่าให้ทีวีซิงค์เสียงได้ คุณสามารถตั้งค่าออฟเซตที่ขดเขยเวลาที่จำเป็นสำหรับระบบโฮมเธียเตอร์ในการประมวลผลเสียงของภาพบนทีวี คุณสามารถตั้งค่าขดเขยได้ครั้งละ 1 มิลลิวินาที การตั้งค่าสูงสุดคือ 12 มิลลิวินาที ทั้งนี้ ควรเปิดการตั้งค่าดีเลย์สัญญาณเสียงออก

หากต้องการซิงโครไนซ์เสียงบนทีวี ...

1. กด **▲** แล้วเลือก **ตั้งค่า** และกด **OK**
2. เลือก **การตั้งค่าทีวี > เสียง > ขึ้นสูง > ขดเขยสัญญาณเสียงออก**
3. ใช้แถบเลื่อนเพื่อตั้งค่าการขดเขยเสียง และกด **OK**
4. กด **◀** ซ้ำๆ ถ้าจำเป็น เพื่อปิดเมนู

รูปแบบสัญญาณเสียงออก

หากคุณมีระบบโฮมเธียเตอร์ (HTS) ที่มีความสามารถในการประมวลผลเสียงแบบมัลติแชนเนล เช่น Dolby Digital, DTS® หรือใกล้เคียง ให้ตั้งค่ารูปแบบเสียงออกเป็น มัลติแชนเนล ด้วยมัลติแชนเนล ที่วีจะสามารถส่งสัญญาณเสียงมัลติแชนเนลแบบบีบอัดจากช่องทีวีหรือเครื่องเล่นที่เชื่อมต่อไปยังระบบโฮมเธียเตอร์ หากคุณมีระบบโฮมเธียเตอร์ที่ไม่มีการประมวลผลเสียงแบบมัลติแชนเนล ให้เลือก สเตอริโอ

หากต้องการตั้งค่ารูปแบบเสียงออก ...

1. กด **▲** แล้วเลือก **ตั้งค่า** และกด **OK**
2. เลือก **การตั้งค่าทีวี > เสียง > ขึ้นสูง > รูปแบบสัญญาณเสียงออก**
3. เลือก **มัลติแชนเนล** หรือ **สเตอริโอ**
4. กด **◀** ซ้ำๆ ถ้าจำเป็น เพื่อปิดเมนู

การปรับระดับสัญญาณเสียงออก

ใช้การตั้งค่าการปรับระดับสัญญาณเสียงออกในการปรับระดับเสียง (ความดัง) ของทีวีและระบบโฮมเธียเตอร์
เมื่อคุณสลับไปใช้อุปกรณ์อื่นเครื่องหนึ่ง ความแตกต่างของระดับเสียงอาจเกิดจากความแตกต่างในการประมวลผลเสียง

หากต้องการปรับระดับความแตกต่างของระดับเสียง...

1. กด **▲** แล้วเลือก **ตั้งค่า** และกด **OK**
2. เลือก **การตั้งค่าทีวี > เสียง > ขั้นสูง > การปรับระดับเสียงออก**
3. หากมีความแตกต่างของระดับเสียงมาก ให้เลือก **เพิ่ม**
หากมีความแตกต่างของระดับเสียงน้อย ให้เลือก **ลด**
กด **↔** ซ้ำๆ ถ้าจำเป็น เพื่อปิดเมนู

การปรับระดับสัญญาณเสียงออกจะส่งผลกระทบต่อสัญญาณเสียงออก - ออปติคัล และสัญญาณเสียง HDMI ARC

ปัญหาที่เกิดขึ้นกับเสียง HTS

เสียงที่มีสัญญาณรบกวนคง

หากคุณดูวิดีโอจากแฟลชไดรฟ์ USB ที่เสียบเข้ากับเครื่อง หรือจากคอมพิวเตอร์ที่เชื่อมต่อ เสียงจากระบบโฮมเธียเตอร์ของคุณอาจผิดเพี้ยน

1. กด **▲** แล้วเลือก **ตั้งค่า** และกด **OK**
2. เลือก **การตั้งค่าทีวี > เสียง > ขั้นสูง > รูปแบบสัญญาณเสียงออก**

ไม่มีเสียง

หากคุณไม่ได้ยินเสียงจากทีวีในระบบโฮมเธียเตอร์ของคุณ ให้ตรวจสอบตามหัวข้อต่อไปนี้...

- ตรวจสอบว่าคุณเชื่อมต่อสาย HDMI เข้ากับการเชื่อมต่อ **HDMI 1** บนระบบโฮมเธียเตอร์แล้วหรือไม่
- ตรวจสอบว่าการตั้งค่า **HDMI ARC** บนทีวีอยู่ในตำแหน่ง **เปิด** หรือไม่
ไปที่ **▲ > ตั้งค่า > การตั้งค่าทีวี > เสียง > ขั้นสูง > HDMI 1 -ARC**

3.6 เครื่องเล่น Blu-ray Disc

ใช้สายเคเบิล **High speed HDMI** ในการเชื่อมต่อเครื่องเล่น Blu-ray Disc เข้ากับทีวี

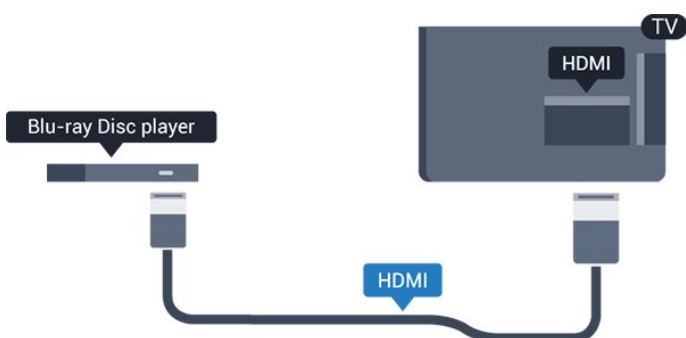

หากเครื่องเล่น Blu-ray Disc มี EasyLink HDMI CEC คุณจะสามารควบคุมเครื่องเล่นด้วยรีโมทคอนโทรลของทีวีได้

3.7 เครื่องเล่น DVD

ใช้สาย HDMI ในการเชื่อมต่อเครื่องเล่น Blu-ray Disc กับทีวี

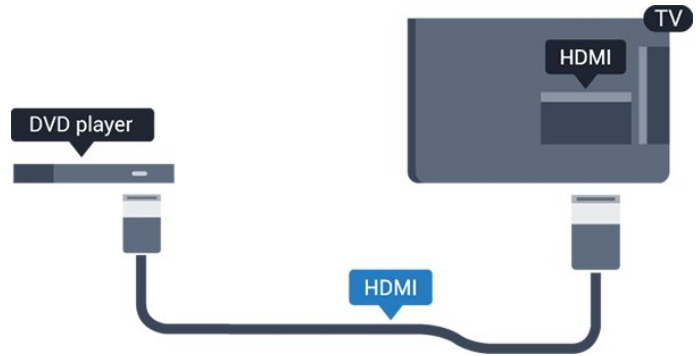

หากเครื่องเล่น DVD เชื่อมต่อด้วย HDMI และมี EasyLink CEC คุณจะสามารควบคุมเครื่องเล่นด้วยรีโมทคอนโทรลของทีวีได้

3.8 เครื่องเล่นเกม

HDMI

เพื่อคุณภาพที่ดีที่สุด ให้เชื่อมต่อเครื่องเล่นเกมเข้ากับทีวีด้วยสายเคเบิล HDMI ความเร็วสูง



การตั้งค่าที่ดีที่สุด

ก่อนคุณจะเริ่มเล่นเกมจากเครื่องเล่นเกมที่เชื่อมต่อแล้ว เราขอแนะนำให้คุณตั้งค่าทีวีเป็นการตั้งค่าที่เหมาะสม คือ **เกมส์** ในการตั้งค่าทีวีเป็นการตั้งค่าที่เหมาะสม...

1. กด **▲** แล้วเลือก **ตั้งค่า** และกด **OK**
2. เลือก **การตั้งค่าทีวี > ภาพ > ขั้นสูง > รูปแบบกิจกรรม**
3. เลือก **เกมส์, คอมพิวเตอร์, หรือ ทีวี**
การตั้งค่า **ทีวี** จะกลับไปสู่การตั้งค่าภาพสำหรับการรับชมทีวี

4. กด **↩** ซ้ำๆ ถ้าจำเป็น เพื่อปิดเมนู

3.9 ฮาร์ดไดรฟ์ USB

สิ่งที่คุณต้องมี

หากคุณเชื่อมต่อฮาร์ดไดรฟ์ USB คุณสามารถหยุดชั่วคราวหรือบันทึกการถ่ายทอดทางทีวีได้ ทั้งนี้ การถ่ายทอดทางทีวีจะต้องเป็นการถ่ายทอดแบบดิจิทัล (การถ่ายทอด DVB หรือที่คล้ายกัน)

หากต้องการหยุดชั่วคราว

เมื่อต้องการหยุดการถ่ายทอดชั่วคราว คุณต้องใช้ฮาร์ดไดรฟ์ที่สามารถใช้งานได้กับ USB 2.0 ที่มีพื้นที่ว่างในดิสก์ขั้นต่ำ 32GB

หากต้องการบันทึก

ในการบันทึกและหยุดการถ่ายทอดชั่วคราว คุณต้องมีพื้นที่ว่างในดิสก์ขั้นต่ำ 250GB

คู่มือ TV

ก่อนตัดสินใจซื้อฮาร์ดไดรฟ์ USB เพื่อทำการบันทึก คุณสามารถตรวจสอบว่าคุณสามารถบันทึกช่องทีวีดิจิทัลในประเทศของคุณได้หรือไม่

กด **≡ TV GUIDE** บนรีโมทคอนโทรล หากมีปุ่ม บันทึก บนหน้าคู่มือทีวี คุณสามารถบันทึกได้

การติดตั้ง

ก่อนที่คุณจะสามารถหยุดชั่วคราวหรือบันทึกการถ่ายทอด คุณต้องเชื่อมต่อและฟอร์แมตฮาร์ดไดรฟ์ USB

1. เชื่อมต่อฮาร์ดไดรฟ์ USB เข้ากับช่องเสียบ **USB** ช่องใดช่องหนึ่งบนทีวี ห้ามเชื่อมต่ออุปกรณ์ USB อื่นเข้ากับพอร์ต USB อีกช่องในขณะที่ทำการฟอร์แมต
2. เปิดฮาร์ดไดรฟ์ USB และทีวี
3. เมื่อเปลี่ยนช่องทีวีเป็นช่องทีวีดิจิทัล ให้กด **||** (หยุดชั่วคราว) ความพยายามในการหยุดชั่วคราวจะเริ่มการฟอร์แมต

ปฏิบัติตามคำแนะนำบนหน้าจอ

เมื่อฮาร์ดไดรฟ์ USB ได้รับการฟอร์แมต ให้เชื่อมต่อฮาร์ดไดรฟ์นั้นทิ้งไว้ถาวร

คำเตือน

ฮาร์ดไดรฟ์ USB จะถูกฟอร์แมตเพื่อให้ใช้เฉพาะกับทีวีเครื่องนี้เท่านั้น คุณไม่สามารถใช้การบันทึกที่จัดเก็บบนทีวีหรือ PC เครื่องอื่นได้ ห้ามตัดลวดหรือเปลี่ยนแปลงไฟล์ที่บันทึกบนฮาร์ดไดรฟ์ USB ด้วยแอปพลิเคชันใดๆ บน PC เนื่องจากอาจทำให้การบันทึกเสียหาย และเมื่อคุณฟอร์แมตฮาร์ดไดรฟ์ USB อีกตัว เนื้อหาบนฮาร์ดไดรฟ์ USB เดิมจะถูกลบออกทั้งหมด ซึ่งฮาร์ดไดรฟ์ USB ที่ติดตั้งบนทีวีของคุณจะต้องฟอร์แมตใหม่สำหรับใช้บนคอมพิวเตอร์เครื่องนี้

การฟอร์แมต

ก่อนที่คุณจะสามารถหยุดชั่วคราวหรือบันทึกการถ่ายทอด คุณต้องเชื่อมต่อและฟอร์แมตฮาร์ดไดรฟ์ USB ทั้งนี้ การฟอร์แมตจะลบไฟล์ทั้งหมดออกจากฮาร์ดไดรฟ์ USB

คำเตือน

ฮาร์ดไดรฟ์ USB จะถูกฟอร์แมตเพื่อให้ใช้เฉพาะกับทีวีเครื่องนี้เท่านั้น คุณไม่สามารถใช้การบันทึกที่จัดเก็บบนทีวีหรือ PC เครื่องอื่นได้ ห้ามคัดลอกหรือเปลี่ยนแปลงไฟล์ที่บันทึกบนฮาร์ดไดรฟ์ USB ด้วยแอปพลิเคชันใดๆ บน PC เนื่องจากอาจทำให้การบันทึกเสียหาย และเมื่อคุณฟอร์แมตฮาร์ดไดรฟ์ USB อีกตัว เนื้อหาบนฮาร์ดไดรฟ์ USB เดิมจะถูกลบออกทั้งหมด ซึ่งฮาร์ดไดรฟ์ USB ที่ติดตั้งบนทีวีของคุณจะต้องฟอร์แมตใหม่สำหรับใช้บนคอมพิวเตอร์เครื่องนี้

ในการฟอร์แมตฮาร์ดไดรฟ์ USB...

1. เชื่อมต่อฮาร์ดไดรฟ์ USB เข้ากับช่องเสียบ **USB** ช่องใดช่องหนึ่งบนทีวี ห้ามเชื่อมต่ออุปกรณ์ USB อื่นเข้ากับพอร์ต USB อีกช่องในขณะที่ทำการฟอร์แมต
2. เปิดฮาร์ดไดรฟ์ USB และทีวี
3. เมื่อเปลี่ยนช่องทีวีเป็นช่องทีวีดิจิทัล ให้กด **||** (หยุดชั่วคราว) ความพยายามในการหยุดชั่วคราวจะเริ่มการฟอร์แมต ปฏิบัติตามคำแนะนำบนหน้าจอ

เมื่อฮาร์ดไดรฟ์ USB ได้รับการฟอร์แมต ให้เชื่อมต่อฮาร์ดไดรฟ์นั้นทิ้งไว้ถาวร

3.10 แฟลชไดรฟ์ USB

คุณสามารถดูภาพถ่ายหรือเล่นเพลงและวิดีโอจากแฟลชไดรฟ์ USB ได้

เสียบแฟลชไดรฟ์ USB เข้ากับช่องเสียบ **USB** ช่องใดช่องหนึ่งบนทีวีในขณะที่ทีวีเปิดอยู่



ทีวีจะตรวจจับแฟลชไดรฟ์และเปิดรายการที่แสดงเนื้อหา หากไม่ปรากฏรายการเนื้อหาโดยอัตโนมัติ ให้กด **➡ SOURCES** เลือก **USB** และกด **OK**

ในการหยุดดูเนื้อหาแฟลชไดรฟ์ USB ให้กด **TV EXIT** หรือเลือกกิจกรรมอื่น

ในการยกเลิกการเชื่อมต่อแฟลชไดรฟ์ USB คุณสามารถดึงแฟลชไดรฟ์ออกได้ทุกเวลา

กล้องถ่ายวิดีโอ - HDMI

เพื่อคุณภาพที่ดีที่สุด ให้ใช้สาย HDMI ในการเชื่อมต่อกล้องวิดีโอเข้ากับทีวี

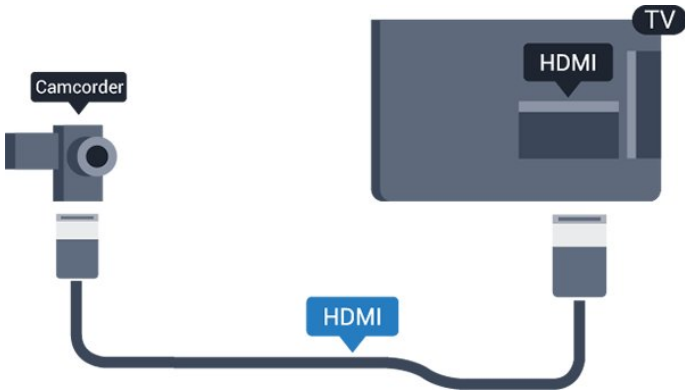

คอมพิวเตอร์

เชื่อมต่อ

คุณสามารถเชื่อมต่อคอมพิวเตอร์ของคุณเข้ากับทีวี และใช้ทีวีเป็นหน้าจอ PC ได้

กับ HDMI

ใช้สาย HDMI ในการเชื่อมต่อคอมพิวเตอร์กับทีวี



กับ DVI เป็น HDMI

นอกจากนี้ คุณสามารถใช้อะแดปเตอร์ DVI เป็น HDMI เพื่อเชื่อมต่อ PC เข้ากับ HDMI และสาย Audio L/R (mini-jack 3.5 มม.) เข้ากับ AUDIO IN L/R ทางด้านหลังของทีวี

การตั้งค่าที่ดีที่สุด

การตั้งค่าที่เหมาะสมสำหรับหน้าจอ

หากคุณสามารถเพิ่มคอมพิวเตอร์ของคุณเป็นประเภทอุปกรณ์คอมพิวเตอร์ ในเมนู ที่มา (รายการการเชื่อมต่อ) แล้ว ทีวีจะตั้งค่าเป็นการตั้งค่าที่เหมาะสมสำหรับคอมพิวเตอร์โดยอัตโนมัติ

หากคุณใช้คอมพิวเตอร์ของคุณเพื่อดูภาพยนตร์หรือใช้เพื่อเล่นเกม คุณอาจต้องการตั้งค่าทีวีกลับไปเป็นการตั้งค่าที่เหมาะสมสำหรับ

ารดูทีวีหรือการเล่นเกม

ในการตั้งค่าทีวีเป็นการตั้งค่าที่เหมาะสมด้วยตนเอง . .

1. กด **▲** แล้วเลือก **ตั้งค่า** และกด **OK**
2. เลือก **การตั้งค่าทีวี > ภาพ > ขึ้นสูง > รูปแบบกิจกรรม**
3. เลือก **เกมส์, คอมพิวเตอร์ หรือ ทีวี**
4. กด **←** ซ้ำๆ ถ้าจำเป็น เพื่อปิดเมนู

โปรดอย่าลืมตั้งค่าการตั้งค่า เกมหรือคอมพิวเตอร์ กลับไปเป็น **คอมพิวเตอร์** เมื่อคุณเลิกเล่นเกม

หูฟัง

ด้านข้าง

คุณสามารถเชื่อมต่อชุดหูฟังกับการเชื่อมต่อ **🎧** บนทีวีได้ ช่องเสียบนี้เป็น mini-jack 3.5 มม.

คุณสามารถปรับระดับเสียงของหูฟังแยกกันได้

หากต้องการปรับระดับเสียง . . .

1. กด **▲** แล้วเลือก **ตั้งค่า** และกด **OK**
2. เลือก **การตั้งค่าทีวี > เสียง > ระดับเสียงหูฟัง** และกด **OK**
3. กด **▲** (ขึ้น) หรือ **▼** (ลง) เพื่อปรับระดับเสียง
4. กด **←** ซ้ำๆ หากจำเป็น เพื่อปิดเมนู

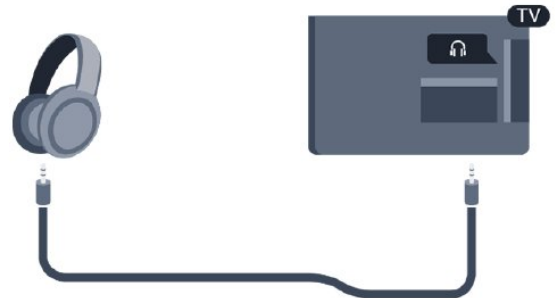

เปิด

4.1

เปิด สเตนดบาย หรือปิด

สำหรับซีรีส์ 4100, 4200, 4101, 4111, 4201

ก่อนที่คุณจะเปิดทีวี ให้คุณตรวจสอบว่าคุณเสียบแหล่งจ่ายไฟหลักเข้ากับช่องต่อ **POWER** ที่ด้านหลังของทีวี

ในการตั้งค่าให้ทีวีอยู่ในโหมดสแตนด์บายเมื่อไฟสถานะปิดอยู่ ให้กดปุ่มเล็กๆ ของจอยสติคที่ด้านหลังของทีวี ไฟแสดงสถานะจะเปิดขึ้น

เมื่อทีวีอยู่ในโหมดสแตนด์บาย ให้กด **○** บนรีโมทคอนโทรลเพื่อเปิดทีวี

เปลี่ยนเป็นโหมดสแตนด์บาย

ในการเปลี่ยนทีวีไปที่สแตนด์บาย ให้กด **○** บนรีโมทคอนโทรล

ปิด

ในการปิดทีวี ให้กดปุ่มของจอยสติค ไฟแสดงสถานะจะปิดลง ทีวีจะยังคงต่ออยู่กับแหล่งจ่ายไฟหลักแต่ใช้พลังงานน้อยมาก

หากต้องการปิดทีวีอย่างสมบูรณ์ ให้ถอดปลั๊กไฟออก ในการถอดสาย ควรดึงที่ตัวปลั๊กไฟเสมอ ห้ามดึงที่สายโดยเด็ดขาด ตรวจสอบให้แน่ใจว่าคุณสามารถเข้าถึงปลั๊กไฟ สายไฟ และเต้ารับได้ตลอดเวลา

4.2

ปุ่มบนทีวี (สำหรับซีรีส์ 4100, 4200, 4101, 4111, 4201, 6300, 630)

หากคุณทำรีโมทคอนโทรลหายหรือแบตเตอรี่หมด คุณก็ยังคงสามารถใช้งานทีวีแบบพื้นฐานได้

ในการเปิดเมนูพื้นฐาน...

1. เมื่อทีวีเปิดอยู่ ให้กดปุ่มจอยสติคที่ด้านหลังทีวีเพื่อเรียกเมนูพื้นฐาน
2. กดซ้ายหรือขวาเพื่อเลือก **◀▶** ระดับเสียง, **≡** ช่อง หรือ **➡** แหล่งสัญญาณ
3. กดขึ้นหรือลงเพื่อปรับระดับเสียงหรือจูนไปยังช่องถัดไปหรือก่อนหน้า
กดขึ้นหรือลงเพื่อเลื่อนไปมาระหว่างรายการแหล่งสัญญาณ รวมถึงการเลือกอุปกรณ์รับสัญญาณ
4. เมนูจะหายไปโดยอัตโนมัติ

ในการปิดทีวี ให้เลือก **○** แล้วกดปุ่มจอยสติค

ตั้งเวลาปิดเครื่อง

ด้วยตัวตั้งเวลาปิด

คุณสามารถตั้งให้ทีวีเปลี่ยนไปสแตนด์บายโดยอัตโนมัติได้ หลังจากเวลาที่ระบุไว้

เมื่อต้องการตั้งค่าตัวตั้งเวลาปิดเครื่อง...

1. กด **▲** แล้วเลือก **ตั้งค่า** และกด **OK**
2. เลือก **การตั้งค่าทีวี > การตั้งค่าทั่วไป > ตัวตั้งเวลาปิดเครื่อง**

คุณสามารถตั้งเวลาได้ถึง 180 นาที ด้วยการเพิ่มคราวละ 5 นาที หากตั้งค่าเป็น 0 นาที ตัวตั้งเวลาปิดเครื่องจะถูกปิด คุณสามารถปิดทีวีก่อนหรือรีเซ็ตเวลาระหว่างการนับถอยหลังได้เสมอ

3. กด **↵** ซ้ำๆ ถ้าจำเป็น เพื่อปิดเมนู

4.4

ตัวจับเวลาปิด

หากทีวีได้รับสัญญาณทีวีแต่คุณไม่ได้กดปุ่มบนรีโมทคอนโทรลในช่วงเวลา 4 ชั่วโมง ทีวีจะปิดโดยอัตโนมัติเพื่อประหยัดพลังงาน นอกจากนี้ หากทีวีไม่ได้รับสัญญาณทีวีหรือคำสั่งจากรีโมทคอนโทรลเป็นเวลา 10 นาที ทีวีจะปิดโดยอัตโนมัติ

หากคุณใช้ทีวีเป็นจอมอนิเตอร์ หรือเครื่องรับสัญญาณดิจิทัลในการดูทีวี (กล่องรับสัญญาณ - STB) และคุณไม่ได้ใช้รีโมทคอนโทรลของทีวี คุณควรปิดการทำงานของตัวจับเวลาปิดอัตโนมัติ

ในการปิดการทำงานของตัวจับเวลาปิด...

1. กด **▲** แล้วเลือก **ตั้งค่า** และกด **OK**
2. เลือก **การตั้งค่าทีวี > การตั้งค่าทั่วไป > ปิดตัวตั้งเวลา**
3. กด **▲** (ขึ้น) หรือ **▼** (ลง)

เพื่อปรับค่าทั้งนี้ค่า **0**

จะปิดการทำงานของตัวจับเวลาปิดอัตโนมัติ

4. กด **↵** ซ้ำๆ ถ้าจำเป็น เพื่อปิดเมนู

รีโมทคอนโทรล

5.1

ภาพรวมของปุ่ม (สำหรับซีรีส์ 4000, 4100, 4200, 4101, 4111, 4201, 5210)

ส่วนบน

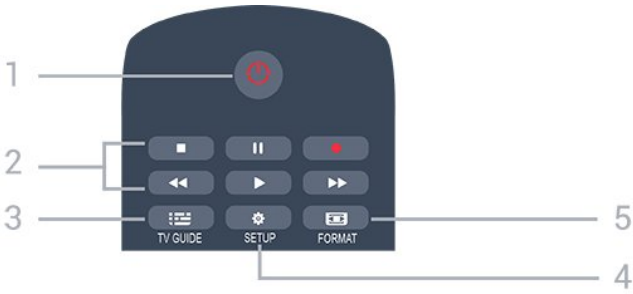

1. สแตนด์บาย / เปิด

ใช้เพื่อเปิดทีวีหรือกลับสู่โหมดสแตนด์บาย

2. ปุ่มเล่น

- เล่น เพื่อเล่น
- หยุดชั่วคราว เพื่อหยุดการเล่นชั่วคราว
- หยุด เพื่อหยุดการเล่น
- ย้อนกลับ เพื่อย้อนกลับ
- กรอเดินหน้าอย่างรวดเร็ว เดินหน้าอย่างรวดเร็ว
- บันทึก เพื่อบันทึกทันที

3. TV GUIDE

ใช้เพื่อเปิดหรือปิดคู่มือทีวี

4. SETUP

ใช้เพื่อเปิดเมนู ตั้งค่า

5. FORMAT

ใช้เพื่อเปิดหรือปิดเมนูรูปแบบภาพ

กลาง

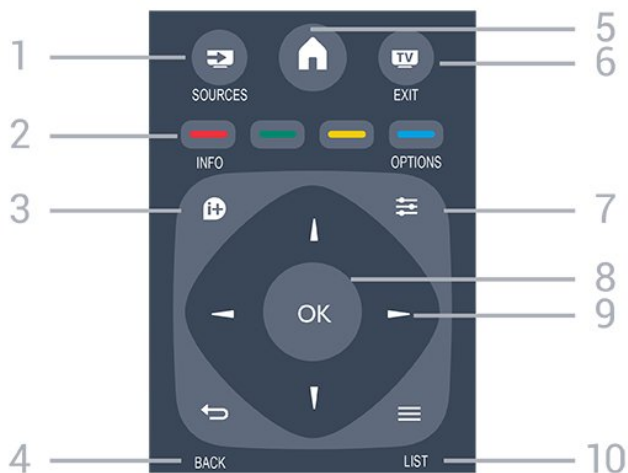

1. SOURCES

ใช้เพื่อเปิดหรือปิดเมนู แหล่งสัญญาณ ซึ่งแสดงรายการอุปกรณ์ที่เชื่อมต่อ

2. ปุ่มสี

ฟังก์ชันปุ่มเป็นไปตามคำแนะนำบนหน้าจอ

3. INFO

ใช้เพื่อเปิดหรือปิดรายละเอียดของโปรแกรม

4. BACK

ใช้เพื่อเปลี่ยนกลับไปยังช่องก่อนหน้าที่คุณเลือก ใช้เพื่อปิดเมนูโดยไม่ต้องเปลี่ยนการตั้งค่า

5. HOME

ใช้เพื่อเปิดหรือปิดเมนูหน้าแรก

6. EXIT

ใช้เพื่อเปลี่ยนกลับไปยังการดูทีวี

7. OPTIONS

ในการเปิดหรือปิดเมนูตัวเลือก

8. ปุ่ม OK

ใช้เพื่อยืนยันการเลือกหรือการตั้งค่า

9. ปุ่ม ลูกศร / นาฬิกา

ใช้เลื่อนดูขึ้น, ลง, ซ้าย หรือขวา

10. LIST

ใช้เพื่อเปิดหรือปิดรายการช่อง

ด้านล่าง



1. ระดับเสียง

ใช้ปรับระดับเสียง

2. ปุ่มตัวเลข และ ปุ่มกดตัวอักษร

ใช้เลือกช่องทีวีได้โดยตรง หรือป้อนข้อความ

3. SUBTITLE

ในการเปิด ปิด บทบรรยายหรืออัตโนมัติ

4. ช่อง

ใช้เพื่อเปลี่ยนไปยังช่องถัดไปหรือก่อนหน้าในรายการช่อง ใช้เพื่อเปิดหน้าต่างถัดไปหรือก่อนหน้าในข้อความ/เทเลเท็กซ์ หรือเริ่มต้นถัดไปหรือก่อนหน้าในดิสก์

5. ปิดเสียง

ใช้ปิดเสียงหรือเปิดเสียงอีกครั้ง

6. TEXT

ใช้เพื่อเปิดหรือปิดข้อความ / เทเลเท็กซ์

เซนเซอร์ IR

ทีวีสามารถรับคำสั่งจากรีโมทคอนโทรลที่ใช้ IR (อินฟราเรด) ในการส่งคำสั่งได้ หากคุณใช้รีโมทคอนโทรลในลักษณะดังกล่าว โปรดตรวจสอบให้แน่ใจเสมอว่าคุณได้ชี้รีโมทคอนโทรลหาเซนเซอร์อินฟราเรด ที่บริเวณด้านหน้าของทีวี

แบตเตอรี่

1. เลื่อนฝาครอบแบตเตอรี่ในทิศทางที่ลูกศรแสดง

2. เปลี่ยนแบตเตอรี่

แบตเตอรี่เก่าออกและใส่แบตเตอรี่

ชนิด **AAA-LR03-1.5V** ใหม่จำนวน 2 ก้อน

ตรวจสอบให้แน่ใจว่ามีการใส่ถูกต้องตามตำแหน่งขั้ว + และ -

3. ปิดฝาครอบแบตเตอรี่ให้เข้าที่

4. เลื่อนกลับจนกว่าจะได้ยินเสียงดังคลิก

ถอดแบตเตอรี่ออกหากไม่ใช้รีโมทคอนโทรลเป็นเวลานาน
ทิ้งแบตเตอรี่เก่าของคุณอย่างปลอดภัยตามข้อกำหนดเมื่อหมดอายุการใช้งาน

การทำความสะอาด

รีโมทคอนโทรลทำด้วยวัสดุเคลือบผิวที่ทนต่อการขีดข่วน

ในการทำความสะอาดรีโมทคอนโทรล ให้ใช้ผ้านุ่มหมาดๆ

ห้ามใช้สาร เช่น แอลกอฮอล์ สารเคมี

หรือนำยาทำความสะอาดภายในบ้าน

ทำความสะอาดรีโมทคอนโทรล

ช่องทีวี

รายการช่อง

เกี่ยวกับรายการช่อง

หลังการติดตั้งช่อง ช่องทั้งหมดจะปรากฏขึ้นในรายการช่อง จะแสดงช่องพร้อมชื่อและโลโก้ถ้ามีข้อมูลดังกล่าว

มีรายการช่องพร้อมช่องที่ติดตั้งไว้ทั้งหมด คุณสามารถกรองรายการนี้ เพื่อให้แสดงเฉพาะช่องทีวีหรือวิทยุเท่านั้น

เมื่อเลือกรายการช่องไว้ ให้กดลูกศร ▲ (ขึ้น) หรือ ▼ (ลง) เพื่อเลือกช่อง แล้วกด **OK** เพื่อดูช่องที่เลือก คุณจะดูไปยังช่องในรายการดังกล่าวเมื่อใช้ปุ่ม **=== +** หรือ **=== -** เท่านั้น

ไอคอนช่อง

หลังการอัปเดตช่องอัตโนมัติของรายการช่อง ช่องที่ค้นพบใหม่จะถูกทำเครื่องหมายด้วย ★ (ดาว) ถ้าคุณล๊อคช่อง จะถูกทำเครื่องหมายว่า **🔒** (ล๊อค) 3 ช่องที่ได้รับความนิยมที่สุดที่ผู้อื่นกำลังรับชมในขณะนี้ นั้นถูกทำเครื่องหมายด้วย 1, 2 หรือ 3

สถานีวิทยุ

หากมีการกระจายเสียงระบบดิจิทัล สถานีวิทยุดิจิทัลจะถูกติดตั้งระหว่างการติดตั้ง การเปลี่ยนช่องวิทยุทำเช่นเดียวกับการเปลี่ยนช่องทีวี โดยปกติการติดตั้งช่องเคเบิล (DVB-C) จะวางตำแหน่งสถานีวิทยุจากหมายเลขช่อง 1001 เป็นต้นไป

เปิดรายการช่อง

ในการเปิดรายการช่องในปัจจุบัน...

1. กด **TV** เพื่อเปลี่ยนเป็นทีวี
2. กด **≡ LIST** เพื่อเปิดรายการช่องปัจจุบัน
3. กด **≡ LIST** อีกครั้งเพื่อปิดรายการช่อง

กรองรายการช่อง

คุณสามารถกรองรายการที่มีช่องทั้งหมด คุณสามารถตั้งรายการช่องเพื่อให้แสดงเฉพาะช่องทีวี

ในการตั้งตัวกรองในรายการที่มีช่องทั้งหมด...

1. ในขณะที่ดูช่องทีวี ให้กด **≡ LIST** เพื่อเปิดรายการช่อง
2. กด **≡ OPTIONS** เพื่อเปิดเมนูตัวเลือก
3. เลือก รายการ จากนั้น คุณสามารถเลือก **ทั้งหมด** รายการโปรดวิทยุ และ **ช่องใหม่** ได้

การชมช่องทีวี

การดูช่อง

ดูหาช่อง

หากต้องการรับชมช่องทีวี ให้กด **TV** ทีวีจะดูไปยังช่องทีวีที่คุณดูล่าสุด

การเปลี่ยนช่อง

- ในการเปลี่ยนช่อง ให้กด **=== +** หรือ **=== -**
- หากคุณทราบหมายเลขช่อง ให้พิมพ์หมายเลขด้วยปุ่มตัวเลข กด **OK** หลังจากป้อนหมายเลขแล้วเพื่อเปลี่ยนไปยังช่องนั้นทันที

ช่องก่อนหน้า

- หากต้องการสลับกลับไปยังช่องที่ดูไว้ก่อนหน้า ให้กด **←**

รายการสถานี

ในขณะที่ดูช่องทีวี ให้กด **≡ LIST** เพื่อเปิดรายการช่อง

รายการช่องอาจมีหลายหน้าซึ่งแสดงช่องต่างๆ หากต้องการดูหน้าถัดไปหรือก่อนหน้านั้น ให้กด **=== +** หรือ **=== -** หากต้องการปิดรายการช่องโดยไม่เปลี่ยนช่อง ให้กด **≡ LIST** อีกครั้ง

ช่องวิทยุ

หากมีการกระจายเสียงระบบดิจิทัล สถานีวิทยุดิจิทัลจะถูกติดตั้งระหว่างการติดตั้ง การเปลี่ยนช่องวิทยุทำเช่นเดียวกับการเปลี่ยนช่องทีวี

การล๊อคแขนเนล

การล๊อคและปลดล๊อคช่อง

เพื่อป้องกันไม่ให้เด็ก ดูช่องหรือโปรแกรม คุณสามารถล๊อคช่องหรือล๊อคโปรแกรมที่จำกัดอายุได้

คุณสามารถล๊อคช่องเพื่อป้องกันไม่ให้เด็กดูได้ ในการดูช่องที่ล๊อค คุณจำเป็นต้องป้อนรหัสป้องกันเด็กก่อน ทั้งนี้คุณไม่สามารถล๊อคโปรแกรมจากอุปกรณ์ที่เชื่อมต่อได้

หากต้องการล๊อคช่อง...

1. ในขณะที่ดูช่องทีวี ให้กด **≡ LIST** เพื่อเปิด รายการช่อง
2. ในรายการใดๆ ให้เลือกช่องที่คุณต้องการล๊อค
3. กด **≡ OPTIONS** และเลือก **ล๊อคช่อง** ในรายการช่อง ช่องที่ล๊อคจะกำกับด้วยเครื่องหมายกุญแจ **🔒**

ในการปลดล๊อคช่อง

เลือกช่องที่ถูกล๊อคในร

ายการช่องและกด **≡ OPTIONS** แล้วเลือก **ปลดล๊อคช่อง** คุณจะต้องป้อนรหัสป้องกันเด็ก

การจัดอันดับของผู้ปกครอง

หากต้องการป้องกันไม่ให้เด็กดูโปรแกรมที่ไม่เหมาะสมกับอายุ คุณสามารถใช้ ระดับอายุ ได้

สถานีถ่ายทอดแบบดิจิทัลบางแห่งมีการจัดเรตให้กับโปรแกรม

องตน เมื่อระดับอายุของโปรแกรมเท่ากับหรือมากกว่าอายุที่คุณตั้งไว้สำหรับลูกๆ ของคุณ โปรแกรมจะถูกบล็อกในการดูโปรแกรมที่บล็อก คุณต้องป้อนรหัสป้องกันเด็ก ทั้งนี้จะมีการตั้งระดับอายุของผู้ปกครองสำหรับทุกช่อง

หากต้องการจัดเรต...

1. กด **▲** แล้วเลือก **ตั้งค่า** และกด **OK**
2. เลือก **การตั้งค่าช่อง > ระบบป้องกันเด็ก > การจัดอันดับของผู้ปกครอง** และกด **OK**
3. ป้อนรหัสป้องกันเด็กที่เป็นตัวเลข 4 หลัก ป้อนรหัสป้องกันเด็กที่เป็นตัวเลข 4 หลักและยืนยันถึงต่อนี้คุณก็สามารถตั้งระดับอายุได้
4. ตั้งค่าอายุและกด **OK**
5. กด **↵** ซ้ำๆ ถ้าจำเป็น เพื่อปิดเมนู
6. หากต้องการปิดการจัดเรตอายุโดยผู้ปกครอง ให้เลือก **ไม่มี** เป็นการตั้งค่าอายุ

ที่วีจะขอรหัสสำหรับปลดล็อคโปรแกรมสำหรับสถานีถ่ายทอด/ผู้ให้บริการบางราย ที่วีจะล็อคเฉพาะโปรแกรมที่มีการจัดเรตสูงเท่านั้น

ตั้งค่าหรือเปลี่ยนรหัสล็อค

หากต้องการตั้งรหัสล็อคหรือเปลี่ยนรหัสปัจจุบัน...

1. กด **▲** แล้วเลือก **ตั้งค่า** และกด **OK**
2. เลือก **ตั้งค่าช่อง > ระบบป้องกันเด็ก > เปลี่ยนรหัส** และกด **OK**
3. หวูกตั้งรหัสแล้ว ให้ป้อนรหัสป้องกันเด็กปัจจุบัน จากนั้นป้อนรหัสใหม่สองครั้ง

รหัสใหม่จะถูกตั้งค่า

หากลืมรหัส

หากต้องการเขียนทับและป้อนรหัสป้องกันเด็กใหม่ในกรณีที่คุณลืม ให้ป้อน **8888**

ตัวเลือกช่อง

เปิดตัวเลือก

ขณะที่ดูช่อง คุณสามารถตั้งค่าตัวเลือกบางอย่างได้

จะมีตัวเลือกบางตัวที่พร้อมใช้งาน ทั้งนี้ขึ้นอยู่กับประเภทช่องที่คุณกำลังดู (อะนาล็อกหรือดิจิตอล) หรือขึ้นอยู่กับที่ตั้งค่าทีวีที่คุณตั้งไว้

ในการเปิดเมนูตัวเลือก...

1. ขณะดูช่อง ให้กด **≡** **OPTIONS**
2. กด **≡** **OPTIONS** อีกครั้งเพื่อปิด

คำบรรยายและภาษาคำบรรยาย

เปิด

ในการเปิด คำบรรยาย ให้กด **SUBTITLE**

คุณสามารถตั้งค่าคำบรรยายเป็น **คำบรรยายปิด** **คำบรรยายเปิด** หรือ **อัตโนมัติ**

อัตโนมัติ

ถ้าข้อมูลภาษาเป็นส่วนหนึ่งของการถ่ายทอดรายการทีวีดิจิตอล

และรายการที่ถ่ายทอดไม่มีในภาษาของคุณ (ตั้งภาษาที่ทีวี) ทีวีจะสามารถแสดงบทบรรยายโดยอัตโนมัติในหนึ่งในภาษาที่คุณต้องการ หนึ่งในภาษาบทบรรยายนี้ต้องเป็นส่วนของการถ่ายทอด

คุณสามารถเล

เลือกภาษาบทบรรยายที่คุณต้องการใน **ภาษาคำบรรยาย**

ภาษาคำบรรยายที่ต้องการ

บทบรรยายสำหรับช่องดิจิตอล

ไม่จำเป็นต้องตั้งค่าบทบรรยายในข้อความสำหรับช่องดิจิตอล ช่องดิจิตอลสามารถแสดงภาษาบทบรรยายสำหรับโปรแกรมได้มากถึงสามภาษา คุณตั้งค่าภาษาบทบรรยายหลักและรองได้ หากมีคำบรรยายที่เป็นหนึ่งในภาษาเหล่านี้ ทีวีจะแสดงขึ้น หากไม่มีบทบรรยายในภาษาที่ต้องการ คุณสามารถเลือกบทบรรยายภาษาอื่นได้ในกรณีที่

หากต้องการตั้งภาษาของคำบรรยายที่สอง...

1. กด **▲** แล้วเลือก **ตั้งค่า** และกด **OK**
2. เลือก **การตั้งค่าช่อง** และเลือก **ภาษา**
3. เลือก **ภาษาของคำบรรยายหลัก** หรือ **ภาษาของคำบรรยายที่สอง** และกด **OK**
4. เลือกภาษา แล้วกด **OK**
5. กด **↵** ซ้ำๆ ถ้าจำเป็น เพื่อปิดเมนู

เลือกภาษาคำบรรยาย

หากไม่มีบทบรรยายในภาษาที่ต้องการ คุณสามารถเลือกบทบรรยายภาษาอื่นได้ในกรณีที่ มี ถ้าไม่มีภาษาคำบรรยาย คุณจะไม่สามารถเลือกตัวเลือกนี้ ในการเลือกภาษาบทบรรยายเมื่อไม่มีภาษาที่คุณต้องการ...

1. กด **≡** **OPTIONS**

2.

เลือก **ภาษาคำบรรยาย**

แล้วเลือกภาษาหนึ่งเป็นคำบรรยายชั่วคราว

บทบรรยายสำหรับช่องอะนาล็อก

สำหรับช่องอะนาล็อก คุณจะต้องทำให้บทบรรยายพร้อมใช้งานสำหรับแต่ละช่องด้วยตัวเอง

1. เปลี่ยนไปที่ช่องและกด **TEXT** เพื่อเปิดข้อความ
2. ใส่หมายเลขหน้าสำหรับคำบรรยาย โดยปกติมักจะเป็น **888**
3. กด **TEXT** อีกครั้งเพื่อปิดข้อความ

หากคุณเลือก **เปิด** ไว้ในเมนูบทบรรยายขณะที่ดูช่องอะนาล็อกนี้ บทบรรยายจะปรากฏขึ้นในกรณีที่

หากต้องการทราบว่าช่องเป็นแบบอะนาล็อกหรือดิจิตอล ให้เปลี่ยนไปที่ช่องและเปิด **สถานะ** ในเมนู **ตัวเลือก**

ภาษาเสียงพากย์

ภาษาสัญญาณเสียงที่ต้องการ

ช่องทีวีดิจิตอลสามารถออกอากาศเสียงในสองถึงสามภาษาพูดสำหรับหนึ่งโปรแกรมได้

คุณสามารถตั้งค่าภาษาเสียงหลักและรองได้

หากมีเสียงในหนึ่งภาษาเหล่านี้ อยู่ ทีวีจะเปลี่ยนไปใช้เสียงนี้

หากไม่มีเสียงในภาษาที่ต้องการ
คุณสามารถเลือกบทบรรยายภาษาอื่นได้ในกรณีที่มี
หากต้องการตั้งภาษาของเสียงหลักและภาษาของเสียงที่สอง

1. กด **▲** แล้วเลือก **ตั้งค่า** และกด **OK**
2. เลือก **การตั้งค่าช่อง** และเลือก **ภาษา**
3. เลือก **ภาษาของเสียงหลัก** หรือ **ภาษาของเสียงที่สอง** และกด **OK**
4. เลือกภาษา แล้วกด **OK**
5. กด **↵** ซ้ำๆ ถ้าจำเป็น เพื่อปิดเมนู

เลือกภาษาสัญญาณเสียง

หากต้องการเลือกภาษาสัญญาณเสียงในขณะที่ไม่มีภาษาสัญญาณเสียงที่คุณต้องการอยู่ . . .

1. กด **≡** **OPTIONS**
2. เลือก **ภาษาเสียงพากย์**
และเลือกภาษาของเสียงที่คุณต้องการชั่วคราว และกด **OK**

ภาษาของเสียงสำหรับผู้ทุพการได้ยินและการมองเห็นบกพร่อง

ช่องทีวีดิจิทัลบางช่องกระจายเสียงระบบเสียงและบทบรรยายพิเศษที่ปรับให้เหมาะสมกับผู้ทุพการได้ยินหรือการมองเห็นบกพร่อง

การเลือกวิดีโอ

ช่องทีวีดิจิทัลสามารถส่งสัญญาณวิดีโอได้มากกว่าหนึ่งแบบ (การออกอากาศแบบมัลติพีดี) ตำแหน่งกล่องหรือองศาในมุมมองที่แตกต่างกันในเหตุการณ์เดียวกัน หรือโปรแกรมทีวีอื่นๆ บนช่องทีวีช่องเดียว
ทีวีจะแสดงข้อความหากมีช่องทีวีใดที่มีสัญญาณเหล่านี้

คู่มือ I-II

หากสัญญาณเสียงมีภาษาเสียงพากย์สองภาษา แต่มีหนึ่งภาษาหรือทั้งคู่ไม่มีสัญลักษณ์บอกภาษา จะสามารถใช้งานตัวเลือกนี้ได้

Common Interface

หากมีเนื้อหาฟรีเมียมแบบพีดีพีพร้อมใช้งานจาก CAM คุณสามารถตั้งการตั้งค่าผู้ให้บริการด้วยตัวเลือกนี้ได้

แอปพลิเคชัน MHP

เปิดหรือปิดใช้งานแอปพลิเคชัน MHP

สถานะ

เลือก **สถานะ** เพื่อดูข้อมูลทางเทคนิคบนช่อง (ว่าเป็นอะนาล็อกหรือดิจิทัล) หรืออุปกรณ์ที่เชื่อมต่อที่คุณกำลังดูอยู่

ช่องโปรด

เกี่ยวกับช่องโปรด

คุณสามารถสร้างรายการช่องโปรดที่มีเฉพาะช่องที่คุณต้องการรับชมได้ เมื่อเลือกรายการช่องโปรดไว้ คุณจะเห็นเฉพาะช่องโปรดของคุณเมื่อคุณเปลี่ยนช่องต่างๆ

การสร้างรายการโปรด

1. ในขณะที่ดูช่องทีวี ให้กด **≡** **LIST** เพื่อเปิดรายการช่อง
2. เลือก **ทั้งหมด** เพื่อดูช่องทั้งหมด
3. เลือกช่อง และกด **—** (สีเหลือง) เพื่อทำเครื่องหมายเป็นช่องโปรด
4. ช่องที่เลือกจะถูกทำเครื่องหมายด้วย **♥**
5. ในการสิ้นสุดการดำเนินการ ให้กด **↵** ช่องต่างๆ จะถูกเพิ่มลงในรายการโปรด

หากต้องการลบช่องออกจากรายการโปรด ให้เลือกช่องที่มีเครื่องหมาย **♥** จากนั้นกด **—** (สีเหลือง) อีกครั้งเพื่อยกเลิกการทำเครื่องหมายเป็นรายการโปรด

การเรียงลำดับช่องใหม่

คุณสามารถจัดลำดับช่องใหม่ในรายการโปรดเท่านั้น

1. ในรายการช่อง **รายการโปรด** ให้เลื่อนแถบสีไปที่ช่องที่คุณต้องการจัดตำแหน่ง
2. กด **—** (สีเขียว)
3. เลือกช่องที่จะเรียงลำดับใหม่ และกด **OK**
4. กด **ปุ่มนาฬิกา** เพื่อเลื่อนช่องที่ไฮไลต์ไปยังตำแหน่งอื่น และกด **OK**
5. เมื่อเสร็จสิ้น ให้กด **TV EXIT** เพื่อออกจาก รายการช่องโปรด

เปลี่ยนชื่อช่อง

คุณสามารถเปลี่ยนชื่อช่องในรายการสถานีได้

1. เลือกช่องที่คุณต้องการเปลี่ยนชื่อในรายการช่องใดช่องหนึ่ง
2. กด **—** (สีแดง)
3. คุณสามารถป้อนข้อความด้วยคีย์บอร์ดบนหน้าจอ

ข้อความ / เทลเท็กซ์

หน้าข้อความ

หากต้องการเปิดข้อความ (เทลเท็กซ์)

ขณะที่คุณดูช่องทีวี กด TEXT

ในการปิดข้อความ ให้กด TEXT อีกครั้ง

การเลือกหน้าข้อความ

หากต้องการเลือกหน้า . . .

1. ป้อนหมายเลขหน้าด้วยปุ่มตัวเลข
2. ใช้ปุ่มลูกศรในการเลื่อนดู
3. กดปุ่มสีเพื่อเลือกหรือสลับตามด้านล่างของจอภาพ

หน้าข้อความย่อย

หมายเลขหน้าข้อความอาจจะมีอีกหลายหน้าย่อยได้

หมายเลขหน้าย่อยจะปรากฏขึ้นบนแถบถัดจากหมายเลขหน้าหลัก

หากต้องการเลือกหน้าย่อย กด ◀ หรือ ▶

T.O.P. หน้าข้อความ

บางสถานีถ่ายทอดนำเสนอข้อความแบบ T.O.P. ข้อความ

เพื่อเปิดข้อความแบบ T.O.P. ในหน้าข้อความภายในข้อความ

ให้กด ≡ OPTIONS และเลือก ภาพรวม T.O.P.

หน้ารายการโปรด

ทีวีจะทำการรายการหน้าข้อความล่าสุดที่คุณได้เปิดไว้ 10 หน้า คุณสามารถเปิดหน้าดังกล่าวอีกครั้งได้อย่างง่ายดายในคอลัมน์หน้าข้อความรายการโปรด

1. ในข้อความ เลือกเครื่องหมายดาวทางมุมบนซ้ายของหน้าจอเพื่อแสดงคอลัมน์ของหน้ารายการโปรด
2. กด ▼ (ลง) หรือ ▲ (ขึ้น) เพื่อเลือกหมายเลขหน้าและกด OK เพื่อเปิดหน้า

คุณสามารถลบรายการด้วยตัวเลือก **ลบหน้าโปรด**

การค้นหาข้อความ

คุณสามารถเลือกคำและสแกนหาคำดังกล่าวที่มีทั้งหมด

1. เปิดหน้าข้อความและกด **ตกลง**
2. เลือกคำหรือตัวเลขด้วยปุ่มลูกศร
3. กด **OK** อีกครั้ง

เพื่อข้ามไปยังคำหรือตัวเลขนี้ในตำแหน่งถัดไปในทันที

4. กด **OK** อีกครั้ง เพื่อข้ามไปยังตำแหน่งที่อยู่ถัดไปอีก
5. หากต้องการหยุดการค้นหา ให้กด ▲ (ขึ้น) จนกว่าจะไม่ได้เลือกคำใดๆ

ข้อความจากอุปกรณ์เชื่อมต่อ

อุปกรณ์บางชนิดที่รับช่องทีวีก็อาจจะมีข้อความได้

หากต้องการเปิดข้อความจากอุปกรณ์ที่เชื่อมต่อ . .

1. กด ▲ เลือกอุปกรณ์และกด **OK**
2. ในระหว่างที่ดูช่องบนอุปกรณ์ ให้กด ≡ **OPTIONS** เลือก **แสดงปุ่มอุปกรณ์** และเลือกปุ่ม **≡** และกด **OK**
3. กด ◀ เพื่อซ่อนปุ่มอุปกรณ์
4. ในการปิดข้อความ ให้กด ◀ อีกครั้ง

ข้อความดิจิทัล (เฉพาะสหราชอาณาจักรเท่านั้น)

สถานีถ่ายทอดดิจิทัลบางสถานีจะมีข้อความดิจิทัลโดยเฉพาะหรือบริการอินเทอร์เน็ตแอกทีฟบนช่องทีวีดิจิทัล

ซึ่งรวมถึงข้อความปกติ โดยใช้ปุ่มหมายเลข ปุ่มสี และปุ่มลูกศร เพื่อเลือกและเลื่อนดู

ในการปิดข้อความดิจิทัล ให้กด ◀

ตัวเลือกข้อความ

ในข้อความ ให้กด ≡ **OPTIONS** เพื่อเลือกตัวเลือกต่อไปนี้ . .

- **แช่หน้า / ยกเลิกการแช่หน้า**
เพื่อหยุดการหมุนเวียนของหน้าย่อยอัตโนมัติ

- **สองจอภาพ / เต็มจอ**
เพื่อแสดงช่องทีวีและข้อความควบคู่กันไป

- **T.O.P. โดยรวม**
เพื่อเปิดข้อความแบบ T.O.P. ข้อความ

- **ขยาย / มุมมองปกติ**
เพื่อขยายหน้าข้อความเพื่อการอ่านที่สะดวกสบาย

- **เลิกซ่อน**
เพื่อยกเลิกการซ่อนข้อมูลในหน้าที่ซ่อนไว้

- **วนดูหน้าย่อย**
หากต้องการวนดูหน้าย่อยเมื่อมีหน้าย่อย

- **ภาษา**
เพื่อเปลี่ยนกลุ่มตัวอักษรที่ข้อความใช้ในการแสดงอย่างถูกต้อง

- **ข้อความ 2.5**
เพื่อเปิดใช้งานข้อความ 2.5
เพื่อให้มีจำนวนมากกว่าและให้ภาพกราฟิกที่ดีกว่า

ตั้งค่าข้อความ

ภาษาข้อความ

การถ่ายทอดสัญญาณทีวีดิจิทัลบางประเภทมีข้อความภาษาต่างๆ มากมาย

หากต้องการตั้งภาษาหลักและรองของข้อความ . . .

1. กด ▲ แล้วเลือก **ตั้งค่า** และกด **OK**
2. เลือก **การตั้งค่าช่อง > ภาษา**
3. เลือก **เทลเท็กซ์หลัก** หรือ **เทลเท็กซ์รอง**
4. เลือกภาษาข้อความที่ต้องการ
5. กด ◀ ซ้ำๆ ถ้าจำเป็น เพื่อปิดเมนู

ข้อความ 2.5

หากมี ข้อความ 2.5

จะให้สีจำนวนมากกว่าและให้ภาพกราฟิกที่ดีกว่า ข้อความ 2.5

จะถูกเปิดใช้งานตามการตั้งค่ามาตรฐานจากโรงงาน

หากต้องการปิดเทลเท็กซ์ 2.5 . . .

1. กด **TEXT**
2. ขณะดูเทลเท็กซ์ ให้กด ≡ **OPTIONS**
3. เลือก **เทลเท็กซ์ 2.5 > ปิด**
4. กด ◀ ซ้ำๆ หากจำเป็น เพื่อปิดเมนู

คัดลอกรายการสถานี

ข้อมูลเบื้องต้น

การคัดลอกรายการช่องเป็นการใช้งานสำหรับตัวแทนจำหน่ายและผู้ใช้ที่มีความชำนาญ ในบางประเทศ การคัดลอกรายการสถานีจะใช้ได้สำหรับการคัดลอกช่องดาวเทียมเท่านั้น

ด้วย คัดลอกรายการสถานี

คุณสามารถคัดลอกช่องที่ติดตั้งไว้จากทีวีเครื่องหนึ่งไปยังทีวี Philips อีกเครื่องหนึ่งที่อยู่ในช่วงรุ่นเดียวกันได้ ด้วยคัดลอกรายการสถานี

คุณสามารถหลีกเลี่ยงการค้นหาช่องที่ต้องใช้เวลานานได้ โดยการอัปโหลดรายการสถานีที่กำหนดไว้ล่วงหน้าบนทีวี ใช้แฟลชไดรฟ์ USB ที่มีพื้นที่อย่างน้อย 1 GB

เงื่อนไข

- ทีวีทั้งสองต้องเป็นรุ่นจากปีเดียวกัน
- ทีวีทั้งสองเครื่องต้องมีประเภทฮาร์ดแวร์ที่เหมือนกัน ตรวจสอบประเภทฮาร์ดแวร์บนแผ่นป้ายประเภททีวีที่ด้านหลังของทีวี โดยปกติจะระบุไว้เป็น Q...LA
- ทีวีทั้งสองต้องมีเวอร์ชันซอฟต์แวร์ที่ใช้งานร่วมกันได้

เวอร์ชันปัจจุบัน

คุณสามารถตรวจสอบเวอร์ชันปัจจุบันของซอฟต์แวร์ทีวีได้ด้วย **ซอฟต์แวร์ปัจจุบัน** ใน **▶ > เซ็ตอัพ > การตั้งค่าซอฟต์แวร์**

คัดลอกรายการช่อง

หากต้องการคัดลอกรายการช่อง...

1. เปิดทีวีที่มีการตั้งช่องทีวีแล้ว เสียบอุปกรณ์หน่วยความจำ USB
 2. กด **▶** แล้วเลือก **ตั้งค่า** และกด **OK**
 3. เลือก **การตั้งค่าทีวี > การตั้งค่าทั่วไป > คัดลอกรายการช่อง > คัดลอกไปยัง USB** แล้วกด **OK**
- หากต้องการคัดลอกรายการช่องจากทีวีนี้ คุณอาจถูกขอให้ป้อนรหัสป้องกันเด็กที่คุณได้ป้อนไว้ในระหว่างการติดตั้ง
4. เมื่อเสร็จสิ้นการคัดลอก ให้ถอดอุปกรณ์หน่วยความจำ USB

คุณสามารถอัปโหลดรายการช่องที่คัดลอกไว้ไปที่ทีวี Philips เครื่องอื่น

อัปโหลดรายการช่อง

หากไม่ต้องการติดตั้งทีวี

ขึ้นอยู่กับว่าทีวีของคุณมีการติดตั้งไว้แล้วหรือยัง คุณจะต้องใช้วิธีการที่แตกต่างกันในการอัปโหลดรายการสถานี

ไปยังทีวีที่ยังไม่มีการติดตั้ง

1. เสียบปลั๊กไฟเพื่อเริ่มการติดตั้งและเลือกภาษาและประเทศ
คุณสามารถข้ามการค้นหาช่อง สิ้นสุดการติดตั้ง
2. เสียบอุปกรณ์หน่วยความจำ USB
ที่มีรายการช่องของทีวีเครื่องอื่น
3. หากต้องการเริ่มต้นการอัปโหลดรายการช่อง

ให้กด **▶** และเลือก **ตั้งค่า** และกด **OK**

4.

เลือก **การตั้งค่าทีวี > การตั้งค่าทั่วไป >**

คัดลอกรายการช่อง > คัดลอกไปยังทีวี แล้วกด **OK**

คุณอาจได้รับการขอให้ป้อนรหัสป้องกันเด็กของทีวีเครื่องนี้

5. ทีวีจะแจ้งเตือนหากรายการสถานีคัดลอกไปที่ทีวีเสร็จสมบูรณ์แล้ว ถอดอุปกรณ์หน่วยความจำ USB

ในการติดตั้งทีวี

ขึ้นอยู่กับว่าทีวีของคุณมีการติดตั้งไว้แล้วหรือยัง

คุณจะต้องใช้วิธีการที่แตกต่างกันในการอัปโหลดรายการสถานี

ไปที่ทีวีที่ได้รับการติดตั้งแล้ว

1. ตรวจสอบการตั้งค่าประเทศของทีวี

(หากต้องการยืนยันการตั้งค่า)

ให้กด **▶** และเลือก **เซ็ตอัพ** และกด **OK** เลือก **ค้นหาช่อง > ติดตั้งช่องใหม่** และกด **OK**

กด **◀** แล้วตามด้วย **ยกเลิก** เพื่อออกจากการค้นหาช่อง)

หากประเทศถูกต้อง ให้ดำเนินการต่อในขั้นตอนที่ 2

หากประเทศไม่ถูกต้อง คุณต้องเริ่มต้นการติดตั้งอีกครั้ง

หากต้องการเริ่มการติดตั้งให้

ไม่ ให้กด **▶** และเลือก **เซ็ตอัพ** และกด **OK**

เลือก **การตั้งค่าทีวี > การตั้งค่าทั่วไป >**

ติดตั้งทีวีใหม่ > OK

เลือกประเทศที่ถูกต้องและข้ามการค้นหาช่อง สิ้นสุดการติดตั้ง

เมื่อเสร็จสิ้น ให้ดำเนินการขั้นตอนที่ 2 ต่อ

2. เสียบอุปกรณ์หน่วยความจำ USB

ที่มีรายการช่องของทีวีเครื่องอื่น

3. หากต้องการเริ่มต้นการอัปโหลดรายการช่อง

ให้กด **▶** และเลือก **ตั้งค่า** และกด **OK**

4.

เลือก **การตั้งค่าทีวี > การตั้งค่าทั่วไป >**

คัดลอกรายการช่อง > คัดลอกไปยังทีวี แล้วกด **OK**

คุณอาจได้รับการขอให้ป้อนรหัสป้องกันเด็กของทีวีเครื่องนี้

5. ทีวีจะแจ้งเตือนหากรายการสถานีคัดลอกไปที่ทีวีเสร็จสมบูรณ์แล้ว ถอดอุปกรณ์หน่วยความจำ USB

การติดตั้งช่อง - เสาอากาศ, เคเบิล

อัปเดตช่อง

การอัปเดตอัตโนมัติ

หากคุณรับช่องดิจิทัล คุณสามารถตั้งค่าทีวีให้อัปเดตช่องใหม่ๆ ลงในรายการได้โดยอัตโนมัติ หรือคุณสามารถเริ่มต้นการอัปเดตช่องด้วยตัวเองก็ได้

อัปเดตช่องอัตโนมัติ

ทีวีจะอัปเดตช่องและจัดเก็บช่องใหม่วันละครั้งในเวลา 6.00 น. ช่องใหม่จะถูกจัดเก็บไว้ในรายการช่องทั้งหมด แต่จะอยู่ในรายการช่องใหม่ด้วย ช่องที่ว่างเปล่าจะถูกลบออก หากพบช่องใหม่ หรือหากอัปเดตหรือลบช่อง จะมีข้อความปรากฏเมื่อทีวีเริ่มทำงาน ทีวีจะต้องอยู่ในโหมดสแตนด์บายเพื่ออัปเดตช่องอัตโนมัติ

หากต้องการปิดข้อความขณะเริ่มทำงาน ...

1. กด **▲** แล้วเลือก **ตั้งค่า** และกด **OK**
2. เลือก **การตั้งค่าช่อง** และกด **OK**
3. เลือก **การติดตั้งช่อง > ข้อความการอัปเดตช่อง > ปิด**

หากต้องการปิดการอัปเดตช่องอัตโนมัติ ...

1. กด **▲** แล้วเลือก **ตั้งค่า** และกด **OK**
2. เลือก **การตั้งค่าช่อง** และกด **OK**
3. เลือก **การติดตั้งช่อง > อัปเดตช่องอัตโนมัติ > ปิด**

เริ่มการอัปเดต

หากต้องการเริ่มต้นการอัปเดตด้วยตัวเอง ...

1. กด **▲** แล้วเลือก **ตั้งค่า** และกด **OK**
2. เลือก **ค้นหาช่อง** แล้วกด **OK**
3. เลือก **อัปเดตช่อง** แล้วทำตามขั้นตอนบนหน้าจอ การอัปเดตอาจใช้เวลาสองถึงสามนาที

ในแต่ละประเทศ

การอัปเดตช่องอัตโนมัติจะเกิดขึ้นในระหว่างการดูทีวี หรือช่วงเวลาที่ทีวีอยู่ในโหมดสแตนด์บาย

ช่องใหม่

ช่องใหม่ที่ถูกเพิ่มโดยการอัปเดตช่องอัตโนมัติสามารถค้นหาได้ภายในรายการช่องใหม่ ช่องใหม่เดียวกันนี้จะถูกจัดเก็บไว้ในรายการช่องทั้งหมด หรือวิทยุด้วย

ช่องใหม่จะถูกเก็บไว้ในรายการช่องใหม่ ตรวจสอบว่าคุณยังไม่ทำเครื่องหมายเป็นรายการโปรดหรือทำการจูน

ติดตั้งช่องใหม่

ติดตั้งช่องทั้งหมดอีกครั้ง

คุณสามารถติดตั้งช่องทั้งหมดได้อีกครั้ง โดยไม่เปลี่ยนแปลงการตั้งค่าทีวีอื่นๆ ทั้งหมด

หากมีการตั้งรหัส PIN

คุณจะต้องใส่รหัสนี้ก่อนจึงจะติดตั้งช่องอีกครั้งได้

ในการติดตั้งช่องอีกครั้ง...

1. กด **▲** แล้วเลือก **ตั้งค่า** และกด **OK**
2. เลือก **ค้นหาช่อง > ติดตั้งช่องใหม่** และกด **OK**
3. เลือกประเทศที่คุณติดตั้งทีวี
4. เลือก **เสาอากาศ (DVB-T)** หรือ **เคเบิล (DVB-C)** การค้นหาช่องอาจใช้เวลาสองถึงสามนาที ปฏิบัติตามคำแนะนำบนหน้าจอ

ติดตั้งทีวีใหม่

คุณสามารถทำการติดตั้งทีวีแบบสมบูรณ์อีกครั้ง ทีวีจะได้รับการติดตั้งใหม่อย่างสมบูรณ์

ในการทำการติดตั้งทีวีแบบสมบูรณ์อีกครั้ง...

1. กด **▲** แล้วเลือก **ตั้งค่า** และกด **OK**
2. เลือก **การตั้งค่าทีวี > การตั้งค่าทั่วไป > ตั้งทีวีใหม่** และกด **OK** การติดตั้งอาจใช้เวลาสองถึงสามนาที ปฏิบัติตามคำแนะนำบนหน้าจอ

DVB-T หรือ DVB-C

การรับสัญญาณ DVB-T หรือ DVB-C

การตั้งค่า DVB

เข้าถึงการตั้งค่า DVB

1. กด **▲** แล้วเลือก **ตั้งค่า** และกด **OK**
2. เลือก **ค้นหาช่อง** แล้วกด **OK**
3. เลือก **ติดตั้งช่องใหม่**
4. เลือกประเทศที่คุณติดตั้งทีวีเครื่องนี้
5. เลือก **สายเคเบิล (DVB-C)**
6. เลือก **เริ่มค้นหาช่อง** หรือเลือก **การตั้งค่าสำหรับ การตั้งค่า DVB-C**
7. กด **↵** ซ้ำๆ ถ้าจำเป็น เพื่อปิดเมนู

โหมดการจ่ออันดับสัญลักษณ์

หากผู้ให้บริการ เคเบิล ของคุณไม่ได้ระบุค่า **การจ่ออันดับสัญลักษณ์** ที่เฉพาะให้ เพื่อติดตั้งช่องทีวี ให้ให้ใช้การตั้งค่า **โหมดการจ่ออันดับสัญลักษณ์** เป็น

อัตโนมัติ

หากคุณได้รับค่าการจัดอันดับสัญลักษณ์เฉพาะ ให้เลือก **ตัวเอง** อย่างไรก็ตาม ค่าที่คุณได้รับอาจอยู่ในรายการของการจัดอันดับสัญลักษณ์ที่กำหนดไว้ก่อนหน้านี้แล้ว **เลือกการจัดอันดับสัญลักษณ์ที่กำหนดไว้ก่อนหน้านี้** เพื่อตรวจสอบว่าค่าของคุณใช้ได้หรือไม่โดยอัตโนมัติ

การจัดอันดับสัญลักษณ์

เมื่อตั้งค่า **โหมดเรตสัญลักษณ์** เป็น **ตัวเอง** คุณสามารถป้อนค่าการจัดอันดับสัญลักษณ์ที่คุณได้รับจากผู้ให้บริการเคเบิลของคุณได้ หากต้องการป้อนค่าดังกล่าว ให้ใช้ปุ่มตัวเลข

ความถี่เครือข่าย

เมื่อตั้งค่า **สแกนความถี่** เป็น **ด่วน** หรือ **ขั้นสูง** คุณสามารถป้อนความถี่เครือข่ายที่ได้รับจากผู้ให้บริการเคเบิลได้ที่นี้ หากต้องการป้อนค่าดังกล่าว ให้ใช้ปุ่มตัวเลข

สแกนความถี่

เลือกวิธีการในการค้นหาช่อง คุณสามารถเลือกวิธีสแกน **ด่วน** ที่รวดเร็วขึ้น และใช้การตั้งค่าที่กำหนดไว้ล่วงหน้าซึ่งผู้ให้บริการเคเบิลส่วนใหญ่ในประเทศของคุณใช้

หากจากการดำเนินการนี้ พบว่าไม่มีช่องติดตั้งอยู่ หรือหากบางช่องหายไป คุณสามารถเลือกวิธีสแกนแบบ **เต็ม** ที่ครอบคลุมได้ วิธีการนี้จะใช้เวลามากขึ้นในการค้นหาและติดตั้งช่อง

ID เครือข่าย

เมื่อตั้งค่า **สแกนความถี่** เป็น **ด่วน** คุณสามารถป้อนรหัสเครือข่ายที่ได้รับจากผู้ให้บริการเคเบิลได้ที่นี้ หากต้องการป้อนค่าดังกล่าว ให้ใช้ปุ่มตัวเลข

ช่องสัญญาณดิจิทัล

หากคุณทราบว่าผู้ให้บริการเคเบิลของคุณไม่มีการนำเสนอช่องดิจิทัล คุณสามารถข้ามการค้นหาช่องดิจิทัลไปได้ เลือก **ปิด**

ช่องอะนาล็อก

หากคุณทราบว่าผู้ให้บริการเคเบิลของคุณไม่มีการนำเสนอช่องอะนาล็อก คุณสามารถข้ามการค้นหาช่องอะนาล็อกไปได้ เลือก **ปิด**

ฟรี / มีสัญญาณรบกวน

หากคุณสมัครเป็นสมาชิกและมี CAM - Conditional Access Module สำหรับบริการโทรทัศน์แบบต้องเสียค่าธรรมเนียม ให้เลือก **ฟรีและมีสัญญาณรบกวน** หากคุณไม่ได้สมัครเป็นส

สมาชิกหรือบริการโทรทัศน์แบบต้องเสียค่าธรรมเนียม คุณสามารถเลือก **ช่องฟรีเท่านั้น**

คุณภาพการรับ

คุณสามารถตรวจสอบคุณภาพและระดับของสัญญาณช่องดิจิทัลได้ หากคุณมีเสาอากาศของคุณเอง คุณสามารถจัดตำแหน่งเสาอากาศเพื่อปรับปรุงการรับสัญญาณได้

ในการตรวจสอบคุณภาพการรับสัญญาณช่องดิจิทัล...

1. จูนช่อง
2. กด **▲** แล้วเลือก **ตั้งค่า** และกด **OK**
3. เลือก **การตั้งค่าช่อง** และกด **OK**
4. เลือก **การติดตั้งช่อง > ดิจิตอล:**
การทดสอบการรับสัญญาณ แล้วกด **OK**
5. เลือก **ค้นหา** แล้วกด **OK** ความถี่ดิจิทัลจะแสดงสำหรับช่องนี้
6. เลือก **ค้นหา** อีกครั้ง แล้วกด **OK**

ตรวจสอบคุณภาพสัญญาณของความถี่นี้ ผลการทดสอบจะแสดงบนหน้าจอ คุณสามารถเปลี่ยนตำแหน่งเสาอากาศ หรือตรวจสอบการเชื่อมต่อเพื่ออาจช่วยปรับปรุงการรับสัญญาณได้ 7. คุณยังสามารถเปลี่ยนความถี่ได้ด้วยตัวเอง เลือกตัวเลขความถี่ที่ละตัว และใช้ปุ่ม **▲** (ขึ้น) หรือ **▼** (ลง) เพื่อเปลี่ยนค่า เลือก **ค้นหา** แล้วกด **OK** เพื่อทดสอบการรับสัญญาณอีกครั้ง

7.4

การติดตั้งด้วยตนเอง

สามารถติดตั้งช่องทีวีอะนาล็อกด้วยตนเองในแบบที่ละช่อง

หากต้องการติดตั้งช่องอะนาล็อกด้วยตนเอง...

1. กด **▲** แล้วเลือก **ตั้งค่า** และกด **OK**
2. เลือก **การตั้งค่าช่องรายการ > การติดตั้งช่อง > อะนาล็อก: การติดตั้งด้วยตนเอง** และกด **OK**

- ระบบ

หากต้องการตั้งค่าระบบทีวี เลือก **ระบบ** และกด **OK** เลือกประเทศของคุณหรือตำแหน่งบนโลกที่คุณอยู่ในขณะนี้

- ค้นหาช่อง

ในการค้นหาช่อง ให้เลือก **ค้นหาช่อง** แล้วกด **OK** เลือก **ค้นหา** แล้วกด **OK**

นอกจากนี้คุณยังสามารถป้อนความถี่ได้ด้วยตนเอง หากการรับสัญญาณไม่ดี ให้กด **ค้นหา** อีกครั้ง

หากคุณต้องการจัดเก็บช่องที่พบ ให้เลือก **เสร็จ** และกด **OK**

- ปรับอย่างละเอียด

ในการปรับอย่างละเอียด

ให้เลือก **ปรับอย่างละเอียด** แล้วกด **OK**

คุณสามารถปรับช่องอย่างละเอียดด้วย **▲** หรือ **▼**

หากคุณต้องการจัดเก็บช่องที่พบ เลือก **เสร็จ** และกด **OK**

- จัดเก็บ

คุณสามารถจัดเก็บช่องบนหมายเลขช่องปัจจุบัน

หรือจัดเก็บในหมายเลขช่องใหม่ก็ได้

เลือก **บันทึกช่องปัจจุบัน** หรือ **บันทึกเป็นช่องใหม่**

คุณสามารถทำซ้ำขั้นตอนเหล่านี้จนกว่าคุณจะพบช่องทีวีอะนาล็อกที่มีทั้งหมด

คู่มือ TV

สิ่งที่คุณต้องมี

ด้วยคู่มือทีวี คุณสามารถดูรายการของโปรแกรมทีวีปัจจุบันและตารางการออกอากาศของช่องของคุณได้ ขึ้นอยู่กับว่าข้อมูลคู่มือทีวี (ข้อมูล) มาจากที่ใด ช่องอะนาล็อกและช่องดิจิตอล หรือเฉพาะช่องดิจิตอลจะปรากฏขึ้น บางช่องอาจไม่มีข้อมูลคู่มือทีวี

ทีวีสามารถรับข้อมูลคู่มือทีวีสำหรับช่องที่ติดตั้งไว้ในทีวีได้ (เช่น ช่องที่คุณดูด้วยคุณสมบัตินี้ รับชมรายการทีวี) ทีวีจะไม่สามารถรวบรวมข้อมูลคู่มือทีวีสำหรับช่องที่มีการรับชมจากเครื่องรับสัญญาณดิจิตอล

การใช้คู่มือทีวี

เปิดคู่มือทีวี

หากต้องการเปิดคู่มือทีวี ให้กด **TV GUIDE**

กด **TV GUIDE** อีกครั้งเพื่อปิด

ครั้งแรกที่คุณเปิดคู่มือทีวี ทีวีจะสแกนช่องทีวีทั้งหมดเพื่อหาข้อมูลโปรแกรม ซึ่งอาจใช้เวลาสองถึงสามนาที ข้อมูลคู่มือทีวีจะถูกรวบรวมไว้ในทีวี

จูนโปรแกรม

เปลี่ยนไปดูโปรแกรม

จากคู่มือทีวี คุณสามารถเปลี่ยนไปดูโปรแกรมปัจจุบันได้ หากต้องการเลือกโปรแกรม ให้ใช้ปุ่มลูกศรในการเลื่อนแถบสีไปที่ชื่อโปรแกรม นาฬิกาจะไปทางขวาเพื่อดูโปรแกรมที่มีกำหนดออกฉายในระยะเวลา หลังจากนั้นในวันเดียวกัน หากต้องการเปลี่ยนไปดูโปรแกรม (ช่อง) เลือกโปรแกรมและกด **ตกลง**

ดูรายละเอียดโปรแกรม

หากต้องการดูรายละเอียดของโปรแกรมที่เลือก กด **INFO**

เปลี่ยนวัน

คู่มือทีวีสามารถแสดงกำหนดการฉายโปรแกรมในวันต่อๆ ไปได้ (สูงสุด 8 วัน)

หากข้อมูลคู่มือทีวีมาจากสถานีถ่ายทอด คุณสามารถกด **+++** เพื่อดูกำหนดการในวันต่อๆ ไป กด **---** เพื่อย้อนกลับไปวันก่อนหน้า นอกจากนี้ คุณสามารถกด **OPTIONS** และเลือก **เปลี่ยนวัน**

เลือก **วันก่อนหน้าวันนี้** หรือ **วันถัดไป** และกด **ตกลง** เพื่อเลือกวันในกำหนดการ

ตั้งการเตือน

คุณสามารถตั้งตัวเตือนสำหรับโปรแกรมได้ ข้อความจะแจ้งเตือนคุณเมื่อเริ่มโปรแกรม คุณสามารถเปลี่ยนไปดูโปรแกรมนี้ ได้ทันที ในคู่มือทีวี โปรแกรมที่มีการแจ้งเตือนจะมีสัญลักษณ์ **๒** (นาฬิกา)

หากต้องการตั้งตัวเตือน...

1. กด **TV GUIDE** และเลือกโปรแกรมที่จะฉาย
2. กด **OPTIONS**
3. เลือก **ตั้งการเตือน** แล้วกด **OK**

หากต้องการลบการเตือน...

1. กด **TV GUIDE** แล้วเลือกโปรแกรมที่มีตัวเตือน
2. กด **OPTIONS**
3. เลือก **ลบการเตือน** แล้วกด **OK**

ค้นหาตามประเภท

หากมีข้อมูลอยู่ คุณสามารถค้นหากำหนดการโปรแกรมได้ตามประเภท เช่น ภาพยนตร์ กีฬา ฯลฯ

หากต้องการค้นหาโปรแกรมตามประเภท ให้กด **OPTIONS** และเลือก **ค้นหาตามประเภท** เลือกประเภทและกด **ตกลง** รายการพร้อมโปรแกรมที่พบจะปรากฏขึ้น

รายการการเตือน

คุณสามารถดูรายการการเตือนที่ได้ตั้งไว้

รายการการเตือน

หากต้องการเปิดรายการการเตือน...

1. กด **TV GUIDE**
2. กดปุ่มสี **—** การบันทึก
3. ที่ด้านบนสุดของหน้าจอ ให้เลือก **๒** ตารางที่กำหนด และกด **OK**
4. ในรายการการบันทึกและการเตือนตามกำหนด ให้เลือกแท็บ **การเตือน** แล้วกด **OK** เพื่อดูเฉพาะการเตือน
5. กดปุ่มสี **—** **ลบ** เพื่อลบการเตือนที่เลือก กดปุ่มสี **—** **บันทึก** เพื่อบันทึกโปรแกรมที่เลือก

ตั้งการบันทึก

คุณสามารถตั้งการบันทึกได้ในคู่มือ*

ในคู่มือทีวี โปรแกรมที่กำหนดให้บันทึกจะมีเครื่องหมาย 

หากต้องการดูรายการการบันทึก ให้กด  **การบันทึก**

โปรแกรมที่กำหนด

ให้บันทึกจะมีเครื่องหมาย 

(จุดสีแดง) ที่ด้านหน้าของชื่อโปรแกรม

หากต้องการบันทึกโปรแกรม...

1. กด  **TV**

GUIDE แล้วเลือกโปรแกรมในอนาคตหรือโปรแกรมที่กำลังฉาย

2. กดปุ่มสี  **บันทึก**

หากต้องการยกเลิกการบันทึก...

1. กด  **TV**

GUIDE และเลือกโปรแกรมที่กำหนดไว้สำหรับบันทึก

2. กดปุ่มสี  **ลบการบันทึก**

การบันทึกและหยุดที่ วีซีดี

9.1

การบันทึก

สิ่งที่คุณต้องมี

คุณสามารถบันทึกการถ่ายทอดที่วีดิทัศน์และดูในภายหลังได้

ในการบันทึกโปรแกรมทีวี คุณต้องมี...

- ฮาร์ดไดรฟ์ USB ที่เชื่อมต่อซึ่งได้รับการฟอร์แมตบนทีวีเครื่องนี้
- ติดตั้งช่องที่วีดิทัศน์บนทีวีเครื่องนี้
- รับข้อมูลช่องสำหรับคู่มือทีวีบนหน้าจอ
- การตั้งค่าพิกษาทีวีที่เชื่อมต่อได้

หากคุณรีเซ็ตนาฬิกาทีวีด้วยตนเอง การบันทึกอาจล้มเหลว

คุณไม่สามารถบันทึกได้เมื่อคุณใช้ การหยุดที่วีซีดี

ผู้ให้บริการที่วีดิทัศน์บางรายจะไม่อนุญาตให้มีการบันทึกช่อง

บันทึกรายการ

บันทึกทันที

ในการบันทึกโปรแกรมที่กำลังดูอยู่ขณะนี้ ให้กด **●** (บันทึก) บนรีโมทคอนโทรล การบันทึกจะเริ่มทันที

ในการเลิกบันทึก ให้กด **■** (หยุด)

เมื่อมีข้อมูลคู่มือทีวี โปรแกรมที่คุณกำลังดูอยู่จะถูกบันทึกตั้งแต่ตอนที่คุณกดปุ่มบันทึกจนถึงตอนจบของโปรแกรม หากไม่มีข้อมูลคู่มือทีวี การบันทึกจะมีอายุเพียง 30 นาที

คุณสามารถ

รปรับเวลาสิ้นสุดการบันทึกได้ในรายการของ รายการบันทึก

ตั้งเวลาบันทึก

คุณสามารถตั้งกำหนดการการบันทึกสำหรับโปรแกรมที่กำลังจะมาถึงของวันนี้ หรืออีกไม่กี่วันถัดไปได้ (สูงสุด 8 วัน) ที่วีจะ ใช้ข้อมูลจากคู่มือทีวีเพื่อเริ่มและสิ้นสุดการบันทึก

หากต้องการบันทึกโปรแกรม...

1. กด **≡ TV GUIDE**

2. ในคู่มือทีวี ให้เลือกช่องและโปรแกรมที่คุณต้องการบันทึก กด **▶** (ขวา) หรือ **◀** (ซ้าย) เพื่อเลื่อนดูโปรแกรมต่างๆ ในช่อง ใช้ปุ่ม **↔** วัน และเลือกวันที่คุณต้องการ

3. เมื่อโปรแกรมถูกไฮไลต์ ให้กดปุ่ม **— บันทึก**

โปรแกรมจะตั้งเวลาสำหรับการบันทึก

คำเตือนจะปรากฏโดยอัตโนมัติเมื่อมีการตั้งเวลาการบันทึกซ้อน หากคุณวางแผนที่จะบันทึกโปรแกรมเมื่อคุณไม่อยู่

โปรดอย่าลืมให้ทีวีอยู่ในโหมดสแตนด์บายและเปิดฮาร์ดไดรฟ์ USB ไว้

รายการที่บันทึก

คุณสามารถดูและจัดการรายการบันทึกของคุณได้ในรายการของรายการบันทึก ถัดจากรายการของรายการบันทึก จะมีรายการแยกต่างหากของรายการบันทึกและการเตือนตามกำหนด

ในการเปิดรายการของรายการบันทึก...

1. กด **≡ TV GUIDE**

2. กดปุ่ม **— การบันทึก**

3. ในรายการของรายการบันทึก

ให้เลือกแท็บ **ใหม่ รับชมแล้ว** หรือ **หมดอายุ**

แล้วกด **OK** เพื่อกรองการดูของคุณ

4. ด้วยรายการบันทึกที่เลือกไว้ในรายการ

คุณสามารถลบรายการบันทึกด้วยปุ่ม **— ลบออก**

หรือหยุดการบันทึก

ที่กำลังดำเนินอยู่ด้วยปุ่ม **— หยุดการบันทึก**

คุณสามารถเปลี่ยนชื่อรายการบันทึกด้วยปุ่ม **— เปลี่ยนชื่อ**

สถานีถ่ายทอดสามารถจำกัดจำนวนวันที่สามารถรับชมรายการที่บันทึกไว้ เมื่อระยะเวลาหมดลง

รายการบันทึกจะถูกทำเครื่องหมายว่าหมดอายุ

โดยการบันทึกในรายการจะแสดงจำนวนวันที่ก่อนที่จะ หมดอายุ

เมื่อการบันทึกตามกำหนดถูกป้องกันไว้โดยสถานีถ่ายทอดหรือเมื่อการถ่ายทอดถูกขัดจังหวะ

การบันทึกที่ดังกล่าวจะถูกทำเครื่องหมายว่า **Failed (ล้มเหลว)**

ความขัดแย้งในการบันทึก

เมื่อรายการบันทึกที่กำหนดไว้สองรายการมีเวลาซ้อนกัน จะเกิดความขัดแย้งในการบันทึก

ในการแก้ไขความขัดแย้งในการบันทึก คุณสามารถปรับเวลาเริ่มต้นและสิ้นสุดของรายการบันทึกที่กำหนดไว้หนึ่งรายการหรือทั้งสองรายการ

ในการปรับเวลาเริ่มต้นและสิ้นสุดของรายการบันทึกที่กำหนดเวลาไว้...

1. กด **≡ TV GUIDE**

2. กดปุ่ม **— การบันทึก**

3. ที่ด้านบนสุดของหน้าจอ

ให้เลือก **๒ ตารางที่กำหนด** และกด **OK**

4. ในรายการของรายการบันทึกและการเตือนตามกำหนด

ให้เลือกแท็บ **รายการบันทึก** แล้วกด **OK**

เพื่อดูเฉพาะรายการบันทึกตามกำหนด

5. เลือกการบันทึกตามกำหนดที่ขัดแย้งกับการบันทึกตามกำหนด

อีกรายการ แล้วกดปุ่ม **— ปรับเวลา**

6. เลือกเวลาเริ่มต้นและสิ้นสุด และเปลี่ยนเวลาด้วยปุ่ม **▲** (ขึ้น) หรือ **▼** (ลง) เลือก **ใช้** แล้วกด **OK**

การบันทึกแบบกำหนดเอง

คุณสามารถตั้งเวลาบันทึกที่ไม่เชื่อมโยงกับโปรแกรมทีวี

คุณต้องตั้งค่าประเภทอุปกรณ์รับสัญญาณ ช่อง

และเวลาเริ่มต้นและสิ้นสุดด้วยตัวเอง

ในการตั้งเวลาบันทึกด้วยตนเอง...

1. กด **≡ TV GUIDE**

2. กดปุ่ม **— การบันทึก**

3. ที่ด้านบนสุดของหน้าจอ ให้เลือก **๒** ตารางที่กำหนด และกด **OK**
4. กด **≡** **OPTIONS** เลือก **กำหนดการ** แล้วกด **OK**
5. เลือกอุปกรณ์รับสัญญาณที่คุณต้องการบันทึก แล้วกด **OK**
6. เลือกช่องที่จะบันทึก แล้วกด **OK**
7. เลือกวันในการบันทึก แล้วกด **OK**
8. ตั้งค่าเวลาเริ่มต้นและสิ้นสุดของการบันทึก เลือกปุ่ม และใช้ปุ่ม **▲** (ขึ้น) หรือ **▼** (ลง) เพื่อตั้งค่าชั่วโมงและนาที
9. เลือก **กำหนดการ** แล้วกด **OK** เพื่อกำหนดการบันทึกแบบกำหนดเอง

รายการบันทึกจะปรากฏในรายการของรายการบันทึกและการเตือนตามกำหนด

ดูการบันทึก

ในการดูการบันทึก

1. กด **≡** **TV GUIDE**
2. กดปุ่มสี **—** **การบันทึก**
3. ในรายการของรายการบันทึก เลือกการบันทึกที่คุณต้องการ แล้วกด **OK** เพื่อเริ่มดู
4. คุณสามารถใช้ปุ่ม **||** (หยุดชั่วคราว), **▶** (เล่น), **◀** (ย้อนกลับ), **▶▶** (เดินหน้าอย่างรวดเร็ว) หรือ **■** (หยุด)
5. ในการเปลี่ยนกลับไปดูทีวี ให้กด **tv EXIT**

9.2

Pause TV

สิ่งที่คุณต้องมี

คุณสามารถหยุดการถ่ายทอดทีวิจิตอลชั่วคราวและกลับมาดูต่อในภายหลัง

ในการหยุดโปรแกรมทีวีชั่วคราว คุณต้องมี...

- ฮาร์ดไดรฟ์ USB ที่เชื่อมต่อซึ่งได้รับการฟอร์แมตบนทีวีเครื่องนี้
- ติดตั้งช่องทีวีดิจิตอลบนทีวีเครื่องนี้
- รับข้อมูลช่องสำหรับคู่มือทีวีบนหน้าจอ

เมื่อเชื่อมต่อและฟอร์แมตฮาร์ดไดรฟ์ USB ทีวีจะจัดเก็บการถ่ายทอดทีวีที่คุณกำลังดูอยู่อย่างต่อเนื่อง

เมื่อคุณเปลี่ยนเป็นช่องอื่น

การถ่ายทอดช่องก่อนหน้าจะถูกล้าง นอกจากนี้

เมื่อคุณเปลี่ยนทีวีไปยังโหมดสแตนด์บาย การถ่ายทอดจะถูกล้าง

คุณไม่สามารถใช้การหยุดทีวีชั่วคราวขณะที่บันทึกได้

หยุดโปรแกรมชั่วคราว

ในการหยุดการถ่ายทอดชั่วคราวและดูต่อ...

ในการหยุดการถ่ายทอดรายการชั่วคราว ให้กด **||** (หยุดชั่วคราว) แถบความคืบหน้าด้านล่างของหน้าจอจะปรากฏขึ้นเป็นเวลาสั้น ๆ

ในการเรียกแถบความคืบหน้าขึ้นมา ให้กด **||** (หยุดชั่วคราว) อีกครั้ง

ในการดูโปรแกรมต่อ ให้กด **▶** (เล่น)

เมื่อแถบแสดงความคืบหน้าปรากฏบนหน้าจอ

ให้กด **◀** (ย้อนกลับ) หรือกด **▶▶** (เดินหน้า)

เพื่อเลือกช่วงที่คุณต้องการเริ่มชมการถ่ายทอดที่หยุดชั่วคราวไว้ กดปุ่มเหล่านี้ซ้ำๆ เพื่อเปลี่ยนความเร็ว

คุณสามารถหยุดการถ่ายทอดชั่วคราวได้เป็นระยะเวลาสูงสุด 90 นาที

ในการเปลี่ยนกลับไปยังการถ่ายทอดทีวีสด ให้กด **■** (หยุด)

เล่นซ้ำ

เมื่อทีวีจัดเก็บการถ่ายทอดที่คุณกำลังดูอยู่ โดยส่วนใหญ่แล้วคุณสามารถเล่นการถ่ายทอดซ้ำหลังจากเวลาผ่านไปสองถึงสามวินาที

ในการเล่นการถ่ายทอดปัจจุบันซ้ำ...

1. กด **||** (หยุดชั่วคราว)
2. กด **◀** (ย้อนกลับ) คุณสามารถกด **◀** ซ้ำๆ เพื่อเลือกบริเวณที่คุณต้องการเริ่มดูการถ่ายทอดที่หยุดชั่วคราว กดปุ่มเหล่านี้ซ้ำๆ เพื่อเปลี่ยนความเร็ว ในที่สุด คุณจะมาถึงจุดเริ่มต้นการจัดเก็บการถ่ายทอดหรือระยะเวลาสูงสุด
3. กด **▶** (เล่น) เพื่อดูการถ่ายทอดอีกครั้ง
4. กด **■** (หยุด) เพื่อดูการถ่ายทอดสด

ไอคอนอุปกรณ์

10.1

เปลี่ยนไปยังอุปกรณ์

ในรายการการเชื่อมต่อ - เมนูแหล่งสัญญาณ - คุณสามารถค้นหาอุปกรณ์ที่เชื่อมต่อกับทีวีได้จากเมนูแหล่งสัญญาณนี้ คุณสามารถเปลี่ยนไปใช้อุปกรณ์ได้

เมนู แหล่งสัญญาณ

หากต้องการเปิดเมนู แหล่งสัญญาณ ให้กด **SOURCES**
หากต้องการเปลี่ยนไปใช้อุปกรณ์ที่เชื่อมต่อให้เลือกอุปกรณ์ด้วยลูกศร ◀ (ซ้าย) หรือ ▶ (ขวา) แล้วกด **OK**
หากต้องการเลือกเมนูแหล่งสัญญาณโดยไม่เปลี่ยนไปใช้อุปกรณ์ ให้กด **SOURCES** อีกครั้ง

10.2

จากโหมดสแตนด์บาย

เมื่อทีวีอยู่ในโหมดสแตนด์บาย คุณสามารถเปิดอุปกรณ์ที่เชื่อมต่อด้วยรีโมทคอนโทรลของทีวีของคุณได้

เล่น

หากต้องการเปิดเครื่องเล่นแผ่นดิสก์และทีวีจากโหมดสแตนด์บาย และเริ่มเล่นแผ่นดิสก์หรือโปรแกรมในทันที ให้กด ▶ (เล่น) บนรีโมทคอนโทรลทีวี
ควรทำการเชื่อมต่อด้วยสายเคเบิล HDMI และทั้งทีวีและอุปกรณ์จะต้องเปิด HDMI CEC ไว้

ระบบโฮมเธียเตอร์

คุณสามารถเปิดระบบโฮมเธียเตอร์ของคุณเพื่อฟังแผ่นดิสก์หรือช่องวิทยุ และปล่อยทีวีไว้ในโหมดสแตนด์บาย
หากต้องการเปิด HTS ในขณะที่ทีวีอยู่ในโหมดสแตนด์บาย ให้กด **SOURCES** บนรีโมทคอนโทรลทีวี

10.3

EasyLink

ด้วย EasyLink

คุณสามารถควบคุมอุปกรณ์ที่เชื่อมต่อได้ด้วยรีโมทคอนโทรลทีวี EasyLink ใช้ HDMI CEC ในการสื่อสารกับอุปกรณ์ที่เชื่อมต่อ อุปกรณ์เหล่านั้นจะต้องรองรับ HDMI CEC และจะต้องเชื่อมต่อด้วยการเชื่อมต่อ HDMI

ตัวตั้งเวลาและนาฬิกา

ตัวตั้งเวลาปิดเครื่อง และเลื่อนแถบเลื่อนไปที่ 0 (ปิด)
3. กด  ซ้ำๆ ถ้าจำเป็น เพื่อปิดเมนู



11.1

ตั้งเวลาปิดเครื่อง

ด้วยตัวตั้งเวลาปิด

คุณสามารถตั้งให้ทีวีเปลี่ยนไปสแตนด์บายโดยอัตโนมัติได้
หลังจากเวลาที่ระบุไว้

เมื่อต้องการตั้งค่าตัวตั้งเวลาปิดเครื่อง...

1. กด  แล้วเลือก **ตั้งค่า** และกด **OK**
2. เลือก **การตั้งค่าทีวี** > **การตั้งค่าทั่วไป** > **ตัวตั้งเวลาปิดเครื่อง**
คุณสามารถตั้งเวลาได้ถึง 180 นาที ด้วยการเพิ่มคราวละ 5 นาที
หากตั้งค่าเป็น 0 นาที ตัวตั้งเวลาปิดเครื่องจะถูกปิด คุณสามารถปิด
ทีวีก่อนหรือรีเซ็ตเวลาระหว่างการนับถอยหลังได้เสมอ
3. กด  ซ้ำๆ ถ้าจำเป็น เพื่อปิดเมนู

11.2

นาฬิกา

หากต้องการทราบว่าเป็นเวลาเท่าไร ให้กด  **TV GUIDE**
เพื่อดูเวลาในทีวีได้

ในบางประเทศ การกระจายเสียงแบบดิจิทัลไม่ได้ส่ง UTC
ซึ่งเป็นข้อมูลเวลาสากลเชิงพิกัด ทำให้การเปลี่ยนการปรับเวลาค
ตามฤดูกาลอัตโนมัติอาจถูกข้ามไปและทีวีอาจแสดงเวลาที่ไมถูกต้อง

หากต้องการแก้ไขนาฬิกาทีวี...

1. กด  แล้วเลือก **ตั้งค่า** และกด **OK**
2. เลือก **การตั้งค่าทีวี** > **การตั้งค่าทั่วไป** > **นาฬิกา** > **โหมดนาฬิกาอัตโนมัติ** และเลือก
ขึ้นอยู่กับประเทศ
3. เลือก **การปรับเวลาตามฤดูกาลอัตโนมัติ**
และเลือกการตั้งค่าที่เหมาะสม

11.3

ปิดตัวตั้งเวลา

หากคุณไม่ได้กดปุ่มบนรีโมทคอนโทรลภายในเวลา 4 ชั่วโมง หรือ
หากทีวีไม่ได้รับสัญญาณอินพุตหรือไม่ได้รับคำสั่งจากรีโมทคอน
โทรลภายในเวลา 10 นาที
ทีวีจะปิดตัวเองโดยอัตโนมัติเพื่อประหยัดพลังงาน

หากคุณใช้ทีวีเป็นจอมอนิเตอร์
หรือเครื่องรับสัญญาณดิจิทัลในการดูทีวี (กล่องรับสัญญาณ -
STB) และคุณไม่ได้ใช้รีโมทคอนโทรลของทีวี
คุณควรปิดการทำงานของตัวจับเวลาปิดอัตโนมัติ

หากต้องการปิดใช้งาน **ตัวตั้งเวลาปิดเครื่อง**...

1. กด  แล้วเลือก **ตั้งค่า** และกด **OK**
2. เลือก **การตั้งค่าทีวี** > **การตั้งค่าทั่วไป** >

วิดีโอ, ภาพถ่าย และเพลง

จากการเชื่อมต่อ USB

คุณสามารถดูภาพถ่ายหรือเล่นเพลงและวิดีโอจากหาแฟลชไดรฟ์ USB หรือ ฮาร์ดไดรฟ์ USB ที่เชื่อมต่อ

เมื่อเปิดทีวีแล้ว ให้เสียบแฟลชไดรฟ์ USB หรือฮาร์ดไดรฟ์ USB เข้ากับช่องต่อ USB ช่องใดช่องหนึ่ง ที่เราจะตรวจพบอุปกรณ์และจะแสดงรายการไฟล์สื่อของคุณ

หากรายการไฟล์ไม่ปรากฏโดยอัตโนมัติ...

- กด **SOURCES** เลือก **USB** แล้วกด **OK**
- เลือก **อุปกรณ์ USB** แล้วกด **(ขวา)** เพื่อเลือกอุปกรณ์ USB ที่คุณต้องการ

คุณสามารถเรียกดูไฟล์ของคุณในโครงสร้างโฟลเดอร์ที่จัดเรียงไว้บนไดรฟ์

ในการหยุดเล่นวิดีโอ ภาพถ่าย และเพลง ให้กด **EXIT**

คำเตือน

หากคุณลองหยุดชั่วคราวหรือบันทึกโปรแกรมโดยที่ฮาร์ดไดรฟ์ USB เชื่อมต่ออยู่ ทีวีจะขอให้คุณฟอร์แมตฮาร์ดไดรฟ์ USB ซึ่งการฟอร์แมตนี้จะลบไฟล์ปัจจุบันทั้งหมดบนฮาร์ดไดรฟ์ USB

เล่นวิดีโอของคุณ

การเล่นวิดีโอ

วิธีการเปิดรายการไฟล์สื่อบนทีวีนั้นจะขึ้นอยู่กับประเภทของอุปกรณ์ที่จัดเก็บไฟล์นั้นไว้ ดูเนื้อหาด้านบน

ในการเล่นวิดีโอบนทีวี...

เลือก **วิดีโอ** และเลือกชื่อไฟล์ แล้วกด **OK**

- ในการหยุดวิดีโอชั่วคราว ให้กด **OK** กด **OK** อีกครั้งเพื่อเล่นต่อ
- ในการย้อนกลับหรือกรอเดินหน้าอย่างรวดเร็ว ให้กด **▶▶** หรือ **◀◀** กดปุ่มหลายครั้งเพื่อเร่งความเร็ว 2x, 4x, 8x, 16x, 32x
- ในการข้ามไปยังวิดีโอถัดไปในโฟลเดอร์ ให้กด **OK** เพื่อหยุดชั่วคราว แล้วเลือก **▶** บนหน้าจอ แล้วกด **OK**
- ในการหยุดเล่นวิดีโอ ให้กด **■** (หยุด)
- ในการกลับไปยังโฟลเดอร์ ให้กด **◀**

แถบแสดงความคืบหน้า

ในการแสดงแถบแสดงความคืบหน้าขณะเล่นวิดีโอ (ตัวชี้ตำแหน่งเล่น ระยะเวลา ชื่อวิดีโอ วันที่ เป็นต้น)

ให้กด **INFO**

กดอีกครั้งเพื่อซ่อนข้อมูล

ตัวเลือกวิดีโอ

ระหว่างการเล่นวิดีโอ ให้กด **≡** **OPTIONS** เพื่อ...

- คำบรรยาย

แสดงคำบรรยาย หากมี

- ภาษาเสียงพากย์

เล่นภาษาเสียงพากย์ หากมี

- ซ้ำ, เล่นหนึ่งครั้ง

เล่นวิดีโอซ้ำหรือเล่นหนึ่งครั้ง

- เปิดการเล่นสลับ, ปิดการเล่นสลับ

เล่นวิดีโอแบบเรียงลำดับ หรือแบบสลับ

- แสดงข้อมูล

แสดงชื่อไฟล์

- การตั้งค่าคำบรรยาย

ตั้งค่าสีและตำแหน่งของคำบรรยาย หากมี

ดูภาพถ่ายของคุณ

รูปภาพ

วิธีการเปิดรายการไฟล์สื่อบนทีวีนั้นจะขึ้นอยู่กับประเภทของอุปกรณ์ที่จัดเก็บไฟล์นั้นไว้ ดูเนื้อหาด้านบน

ในการดูภาพถ่ายทั้งหมดบนทีวี...

เลือก **ภาพถ่าย** และเลือก **ทั้งหมด** แล้วกด **OK**

ในการดูภาพถ่ายบนทีวี...

เลือก **ภาพถ่าย** และเลือกชื่อไฟล์ แล้วกด **OK**

ในการเริ่มสไลด์โชว์บนทีวี...

หากมีภาพถ่ายหลายภาพในโฟลเดอร์

คุณสามารถเริ่มแสดงสไลด์ได้

ในการเริ่มแสดงภาพสไลด์...

- เลือกโฟลเดอร์ที่มีภาพถ่าย
- กดปุ่มสี **—** **แสดงภาพสไลด์**

- ในการข้ามไปยังภาพถ่ายถัดไปหรือก่อนหน้า ให้กด **▶** (ขวา - ถัดไป) หรือ **◀** (ซ้าย - ก่อนหน้า)

- ในการหยุดสไลด์โชว์ชั่วคราว ให้กด **OK** ในการเริ่มอีกครั้ง ให้กด **OK** อีกครั้ง

- ในการหยุดสไลด์โชว์ ให้กด **OK** แล้วกด **◀**

ข้อมูล

ในการดูข้อมูลของภาพถ่าย (ขนาด วันที่สร้าง พาทไฟล์ และอื่นๆ) ให้เลือกภาพถ่าย แล้วกด **INFO** กดอีกครั้งเพื่อซ่อนข้อมูล

สไลด์โชว์พร้อมเพลง

คุณสามารถดูสไลด์โชว์ภาพถ่ายและฟังเพลงของคุณได้ในเวลาเดียวกัน คุณต้องเริ่มเล่นเพลงก่อนจะเริ่มสไลด์โชว์ภาพถ่าย

ในการเล่นเพลงพร้อมแสดงภาพสไลด์...

1. เลือกเพลงหรือโฟลเดอร์ที่มีเพลง แล้วกด **OK**
2. กด **INFO** เพื่อซ่อนข้อมูลไฟล์และแถบความคืบหน้า
3. กด **←**
4. ตอนนี้ให้ใช้ลูกศรนำทางเพื่อเลือกโฟลเดอร์ที่มีภาพถ่าย
5. เลือกโฟลเดอร์ที่มีภาพถ่าย แล้วกด **— สไลด์โชว์**
6. ในการหยุดสไลด์ ให้กด **←**

ตัวเลือกภาพถ่าย

เมื่อมีภาพถ่ายบนหน้าจอ ให้กด **≡ OPTIONS** เพื่อ...

- **เริ่มภาพสไลด์, หยุดภาพสไลด์**
เริ่มหรือหยุดภาพสไลด์

- **การเปลี่ยนภาพสไลด์**
ตั้งการเปลี่ยนภาพสไลด์จากภาพหนึ่งเป็นภาพถัดไป

- **ความถี่ของภาพสไลด์**
เลือกเวลาในการแสดงภาพแต่ละภาพ

- **ซ้ำ, เล่นหนึ่งครั้ง**
ดูภาพถ่ายซ้ำ หรือหนึ่งครั้งเท่านั้น

- **เปิดการสลับ, ปิดการสลับ**
ดูภาพถ่ายแบบเรียงลำดับ หรือเรียงแบบสลับ

- **หมุนภาพ**
หมุนภาพถ่าย

- **แสดงข้อมูล**
แสดงชื่อภาพ วันที่ ขนาด และภาพถัดไปในแบบภาพสไลด์

- **หยุดการเล่นเพลง**
หยุดเล่นเพลงที่เล่นอยู่

12.4

เล่นเพลงของคุณ

เล่นเพลง

วิธีการเปิดรายการไฟล์สื่อบนทีวีนั้นจะขึ้นอยู่กับประเภทของอุปกรณ์ที่จัดเก็บไฟล์นั้นไว้ ดูเนื้อหาด้านบน

ในการเล่นเพลงบนทีวี...

เลือก **rr เพลง** และเลือกชื่อไฟล์ แล้วกด **OK**

หากมีหลายเพลงในโฟลเดอร์ คุณสามารถฟังต่อเนื่องกันได้

- ในการหยุดเพลงชั่วคราว ให้กด **OK** กด **OK** อีกครั้งเพื่อเล่นต่อ
- ในการย้อนกลับหรือกรอเดินหน้าอย่างรวดเร็ว ให้กด **▶▶** หรือ **◀◀** กดปุ่มหลายครั้งเพื่อเร่งความเร็ว 2x, 4x, 8x, 16x, 32x

- ในการข้ามไปยังเพลงถัดไปในโฟลเดอร์ ให้กด **OK** เพื่อหยุดชั่วคราว และเลือก **▶** บนหน้าจอ แล้วกด **OK**
- ในการกลับไปยังโฟลเดอร์ ให้กด **←** เพลงจะยังคงเล่นต่อไป
- ในการหยุดเล่นเพลง ให้กด **■** (หยุด)

แถบแสดงความคืบหน้า

ในการแสดงแถบแสดงความคืบหน้าขณะที่เล่นเพลง (ตัวชี้ตำแหน่งเล่น ระยะเวลา ชื่อเพลง วันที่ เป็นต้น)

ให้กด **INFO**
กดอีกครั้งเพื่อซ่อนข้อมูล

ตัวเลือกเพลง

ตัวเลือกสำหรับเล่นเพลง...

- **หยุดการเล่น**
หยุดการเล่นเพลง

- **ซ้ำ, เล่นหนึ่งครั้ง**
เล่นเพลงซ้ำหรือเล่นหนึ่งครั้ง

- **เปิดการสลับ, ปิดการสลับ**
เล่นเพลงแบบเรียงลำดับ หรือแบบสลับ

- **แสดงข้อมูล**
แสดงชื่อไฟล์

การตั้งค่า

ภาพ

สไตล์ภาพ

เลือกสไตล์

สำหรับการปรับตั้งภาพอย่างง่าย
คุณสามารถเลือกสไตล์ภาพที่ตั้งค่าไว้ล่วงหน้าได้

1. กด **▲** แล้วเลือก **ตั้งค่า** และกด **OK**

2. เลือก **การตั้งค่าทีวี > ภาพ > สไตล์ภาพ**
และเลือกหนึ่งในสไตล์ในรายการ

3. เลือกสไตล์ แล้วกด **OK**

สไตล์ภาพที่มีให้เลือกได้แก่ ...

- **ส่วนบุคคล** - การตั้งค่าภาพที่คุณตั้งไว้เมื่อเริ่มใช้งานครั้งแรก

- **สดใส** - เหมาะสำหรับรับชมในตอนกลางวัน

- **ธรรมชาติ** - การตั้งค่าภาพเป็นธรรมชาติ

- **มาตรฐาน** - การตั้งค่าที่ประหยัดพลังงานมากที่สุด -
การตั้งค่าจากโรงงาน

- **ภาพยนตร์** - เหมาะสำหรับดูภาพยนตร์

- **ภาพถ่าย** - เหมาะสำหรับดูภาพถ่าย

- **ประหยัดพลังงาน** -

การตั้งค่าที่ใช้พลังงานอย่างมีประสิทธิภาพ

ปรับแต่งสไตล์

การตั้งค่าภาพใดๆ ที่คุณปรับแต่ง เช่น **สี** หรือ **ความเข้ม**

จะถูกจัดเก็บไว้ใน **สไตล์ภาพ** ที่เลือก

ซึ่งจะทำให้คุณสามารถปรับแต่งแต่ละสไตล์ได้

เรียกคืนสไตล์

สไตล์ที่เลือกจะจัดเก็บการเปลี่ยนแปลงที่คุณดำเนินการไว้
เราขอแนะนำให้ปรับการตั้งค่าภาพสำหรับสไตล์ **ส่วนบุคคล**
เท่านั้น สไตล์ภาพ **ส่วนบุคคล** จะสามารถบันทึกการตั้งค่าสำหรับ
อุปกรณ์ที่เชื่อมต่อแต่ละเครื่องในเมนูแหล่งสัญญาณ

ในการเรียกคืนสไตล์กลับไปเป็นการตั้งค่าดั้งเดิม...

1. กด **▲** แล้วเลือก **ตั้งค่า** และกด **OK**

2. เลือก **การตั้งค่าทีวี > ภาพ > รูปแบบการกู้คืน**
แล้วเลือกสไตล์ภาพที่ต้องการกู้คืน

3. กด **OK** สไตล์จะได้รับการเรียกคืน

บ้านหรือร้านค้า

หาก **สไตล์ภาพ** ถูกเปลี่ยนกลับเป็น **สดใส** ทุกครั้งที่คุณเปิดทีวี
แสดงว่าที่ตั้งของทีวีถูกตั้งไว้เป็น **ร้านค้า**
ซึ่งเป็นการตั้งค่าเพื่อส่งเสริมการขายในบ้านค้า

ในการตั้งค่าทีวีสำหรับการใช้งานในบ้าน...

1. กด **▲** แล้วเลือก **ตั้งค่า** และกด **OK**
2. เลือก **การตั้งค่าทีวี > การตั้งค่าทั่วไป > ตำแหน่ง**
แล้วกด **OK**
3. เลือก **หน้าแรก** แล้วกด **OK**
4. กด **↵** ซ้ำๆ ถ้าจำเป็น เพื่อปิดเมนู

การตั้งค่าภาพ

สี

ด้วย **สี** คุณสามารถปรับความอิ่มตัวของสีของภาพได้

หากต้องการปรับสี ...

1. กด **▲** แล้วเลือก **ตั้งค่า** และกด **OK**

2. เลือก **ตั้งค่าทีวี > ภาพ > สี**

3. กด **▶** (ขวา) และปรับค่าด้วย **▲** (ขึ้น) หรือ **▼** (ลง)

4. กด **↵** ซ้ำๆ ถ้าจำเป็น เพื่อปิดเมนู

ความเข้ม

ด้วย **ความเข้มภาพ**

คุณสามารถปรับความสว่างของแบ็คไลท์หน้าจอได้

หากต้องการปรับระดับ ...

1. กด **▲** แล้วเลือก **ตั้งค่า** และกด **OK**

2. เลือก **การตั้งค่าทีวี > ภาพ > ความเข้มภาพ**

3. กด **▶** (ขวา) และปรับค่าด้วย **▲** (ขึ้น) หรือ **▼** (ลง)

4. กด **↵** ซ้ำๆ ถ้าจำเป็น เพื่อปิดเมนู

ความคมชัด

ด้วย **ความคมชัด**

คุณสามารถปรับระดับความคมชัดความละเอียดสูงให้กับภาพได้

หากต้องการปรับความคมชัด ...

1. กด **▲** แล้วเลือก **ตั้งค่า** และกด **OK**

2. เลือก **การตั้งค่าทีวี > ภาพ > ความคมชัด**

3. กด **▶** (ขวา) และปรับค่าด้วย **▲** (ขึ้น) หรือ **▼** (ลง)

4. กด **↵** ซ้ำๆ ถ้าจำเป็น เพื่อปิดเมนู

การตั้งค่าภาพขั้นสูง

เกมหรือคอมพิวเตอร์

เมื่อเชื่อมต่ออุปกรณ์ ทีวีจะแยกแยะประเภทของอุปกรณ์และตั้ง
ชื่อประเภทที่ถูกต้องของอุปกรณ์แต่ละเครื่อง คุณสามารถเปลี่ยน
ชื่อประเภทได้หากต้องการ

หากตั้งชื่อประเภทที่ถูกต้องของอุปกรณ์แล้ว ทีวีจะเปลี่ยนไป
ยังการตั้งค่าที่เหมาะสมโดยอัตโนมัติเมื่อคุณเปลี่ยนไปเป็นอุปกรณ์
นี้ในเมนูแหล่งสัญญาณ

หากคุณมีเครื่องเล่นแผ่นดิสก์ Blu-ray

คุณอาจตั้งชื่อประเภทให้กับแผ่นดิสก์ Blu-ray ด้วย

สไตล์กิจกรรม คุณสามารถเปลี่ยนกลับไปยังการตั้งค่าที่เหมาะสม
สำหรับการเล่นเกมได้ด้วยตนเอง อย่าลืมเปลี่ยนไปเป็น **ทีวี**

เมื่อคุณกลับไปปรับชมรายการทีวี

ในการสลับการตั้งค่าด้วยตนเอง...

1. กด **▲** แล้วเลือก **ตั้งค่า** และกด **OK**
2. เลือก **การตั้งค่าทีวี > ภาพ > ขันสูง > รูปแบบกิจกรรม**
3. เลือก **เกมส์, คอมพิวเตอร์ หรือ ทีวี**
การตั้งค่า **ทีวี** จะกลับไปสู่การตั้งค่าภาพสำหรับการรับชมทีวี
4. กด **↵** ซ้ำๆ ถ้าจำเป็น เพื่อปิดเมนู

การตั้งค่าสี

การปรับสีให้ดีขึ้น

ด้วย **การปรับสีให้ดีขึ้น** คุณสามารถปรับปรุงความเข้มสีและรายละเอียดในสีสว่าง

ในการปรับระดับ...

1. กด **▲** แล้วเลือก **ตั้งค่า** และกด **OK**
2. เลือก **การตั้งค่าทีวี > ภาพ > ขันสูง > สี**
3. เลือก **การปรับสีให้ดีขึ้น** แล้วกด **OK**
3. คลิก **สูงสุด ปานกลาง ต่ำสุด** หรือ **ปิด**
4. กด **↵** ซ้ำๆ ถ้าจำเป็น เพื่อปิดเมนู

อุณหภูมิสี

ด้วย อุณหภูมิสี

คุณสามารถตั้งค่าภาพให้มีอุณหภูมิสีที่ตั้งไว้ล่วงหน้าหรือเลือกกำหนดเอง เพื่อตั้งค่าอุณหภูมิด้วยตนเองด้วย **อุณหภูมิสีที่กำหนดเอง** ทั้งนี้อุณหภูมิสีและอุณหภูมิสีที่กำหนดเองเป็นการตั้งค่าสำหรับผู้ที่มีความชำนาญ

ในการเลือกการตั้งค่าล่วงหน้า...

1. กด **▲** แล้วเลือก **ตั้งค่า** และกด **OK**
2. เลือก **การตั้งค่าทีวี > ภาพ > ขันสูง > สี**
3. เลือก **อุณหภูมิสี** แล้วกด **OK**
3. เลือก **ปกติ อุ่น หรือ เย็น** หรือเลือก **กำหนดเอง** หากคุณต้องการกำหนดค่าอุณหภูมิสีด้วยตนเอง
4. กด **↵** ซ้ำๆ ถ้าจำเป็น เพื่อปิดเมนู

อุณหภูมิสีที่กำหนดเอง

ด้วย อุณหภูมิสีที่กำหนดเอง

คุณสามารถตั้งค่าอุณหภูมิสีได้ด้วยตนเอง ในการตั้งค่าอุณหภูมิสีที่กำหนดเอง ขั้นแรกให้เลือก **กำหนดเอง** ในเมนูอุณหภูมิสี ทั้งนี้อุณหภูมิสีที่กำหนดเองเป็นการตั้งค่าสำหรับผู้ใช้ที่มีความชำนาญ

ในการตั้งค่าอุณหภูมิสีที่กำหนดเอง...

1. กด **▲** แล้วเลือก **ตั้งค่า** และกด **OK**
2. เลือก **การตั้งค่าทีวี > ภาพ > ขันสูง > สี**
3. เลือก **อุณหภูมิสีที่กำหนดเอง** แล้วกด **OK**
3. กดลูกศร **▲** (ขึ้น) หรือ **▼** (ลง) เพื่อปรับค่า โดย VWP คือจุดสีขาวและ BL คือระดับสีดำ นอกจากนี้คุณยังสามารถเลือกค่าที่ตั้งไว้ล่วงหน้าได้ในเมนูนี้
4. กด **↵** ซ้ำๆ ถ้าจำเป็น เพื่อปิดเมนู

การตั้งค่าความเข้ม

โหมดความเปรียบต่าง

ด้วย **โหมดความเข้ม** คุณสามารถตั้งระดับที่สามารถลดการสิ้นเปลืองพลังงานโดยการปรับความเข้มในหน้าจอ เลือกระดับการสิ้นเปลืองพลังงานที่คุ้มค่าที่สุดหรือสำหรับภาพที่มีความเข้มที่เหมาะสมที่สุด

ในการปรับระดับ...

1. กด **▲** แล้วเลือก **ตั้งค่า** และกด **OK**
2. เลือก **การตั้งค่าทีวี > ภาพ > ขันสูง > ความเข้มภาพ > โหมดความเปรียบต่าง**
3. เลือก **มาตรฐาน ใช้พลังงานได้ดีที่สุด ภาพดีที่สุด** หรือ **ปิด**
4. กด **↵** ซ้ำๆ ถ้าจำเป็น เพื่อปิดเมนู

ความเข้มภาพแบบไดนามิก

ด้วย **ความเปรียบต่างแบบไดนามิก** คุณสามารถตั้งระดับที่ทีวีจะปรับเสริมรายละเอียดในพื้นที่ของภาพที่มืด ปานกลาง และสว่างโดยอัตโนมัติ

ในการปรับระดับ...

1. กด **▲** แล้วเลือก **ตั้งค่า** และกด **OK**
2. เลือก **การตั้งค่าทีวี > ภาพ > ขันสูง > ความเข้มภาพ > ความเข้มภาพแบบไดนามิก**
3. คลิก **สูงสุด ปานกลาง ต่ำสุด** หรือ **ปิด**
4. กด **↵** ซ้ำๆ ถ้าจำเป็น เพื่อปิดเมนู

ความสว่าง

ด้วย ความสว่าง

คุณสามารถตั้งระดับความสว่างของสัญญาณภาพ ทั้งนี้ความสว่างเป็นการตั้งค่าสำหรับผู้ที่มีความชำนาญ เราขอแนะนำให้ผู้ใช้ที่ยังไม่ชำนาญปรับความสว่างของภาพด้วยการตั้งค่า **ความเข้ม**

ในการปรับระดับ...

1. กด **▲** แล้วเลือก **ตั้งค่า** และกด **OK**
2. เลือก **การตั้งค่าทีวี > ภาพ > ขันสูง > ความเข้มภาพ > ความสว่างภาพ**
3. กด **▶** (ขวา) และปรับค่าด้วย **▲** (ขึ้น) หรือ **▼** (ลง)
4. กด **↵** ซ้ำๆ ถ้าจำเป็น เพื่อปิดเมนู

ความเปรียบต่างวิดีโอ

ด้วย **ความแตกต่างภาพ** คุณสามารถลดช่วงความแตกต่างภาพ

ในการปรับระดับ...

1. กด **▲** แล้วเลือก **ตั้งค่า** และกด **OK**
2. เลือก **การตั้งค่าทีวี > ภาพ > ขันสูง > ความเข้มภาพ > ความเข้มวิดีโอ**
3. กด **▶** (ขวา) และปรับค่าด้วย **▲** (ขึ้น) หรือ **▼** (ลง)
4. กด **↵** ซ้ำๆ ถ้าจำเป็น เพื่อปิดเมนู

แกมมา

ด้วย **แกมมา** คุณสามารถตั้งค่าความส่องสว่างและความเปรียบต่างของภาพแบบอนาล็อกได้

ทั้งนี้แกมมาเป็นการตั้งค่าสำหรับผู้ที่มีความชำนาญ

ในการปรับระดับ...

1. กด **▲** แล้วเลือก **ตั้งค่า** และกด **OK**
2. เลือก **การตั้งค่าทีวี > ภาพ > ขั้นสูง > ความเข้มภาพ > แกมมา**
3. กด **▶** (ขวา) และปรับค่าด้วย **▲** (ขึ้น) หรือ **▼** (ลง)
4. กด **↩** ซ้ำๆ ถ้าจำเป็น เพื่อปิดเมนู

การตั้งค่าความคมชัด

ความละเอียดขั้นสูง

ด้วย **Super Resolution**

จะให้ความคมชัดที่สูงในขอบและคอนทราสต์ที่เป็นเส้น

ในการเปิดหรือปิด...

1. กด **▲** แล้วเลือก **ตั้งค่า** และกด **OK**
2. เลือก **การตั้งค่าทีวี > ภาพ > ขั้นสูง > ความคมชัด > Super Resolution**
3. เลือก **เปิด** หรือ **ปิด**
4. กด **↩** ซ้ำๆ ถ้าจำเป็น เพื่อปิดเมนู

การลดสัญญาณรบกวน

ด้วย **การลดสัญญาณรบกวน**

คุณสามารถกรองและลดระดับสัญญาณรบกวนในภาพได้

ในการปรับการลดสัญญาณรบกวน...

1. กด **▲** แล้วเลือก **ตั้งค่า** และกด **OK**
2. เลือก **การตั้งค่าทีวี > ภาพ > ขั้นสูง > ความคมชัด > การลดสัญญาณรบกวน**
3. คลิก **สูงสุด** **ปานกลาง** **ต่ำสุด** หรือ **ปิด**
4. กด **↩** ซ้ำๆ ถ้าจำเป็น เพื่อปิดเมนู

การลดจตุรบกวน MPEG

ด้วย **การลดจตุรบกวน MPEG**

คุณสามารถทำให้การเปลี่ยนสัญญาณดิจิทัลในภาพนุ่มนวลส่วนใหญ่แล้วจะสามารถเห็นจตุรบกวน MPEG เป็นช่องเล็กๆหรือขอบหยักในภาพ

ในการลดจตุรบกวน MPEG...

1. กด **▲** แล้วเลือก **ตั้งค่า** และกด **OK**
2. เลือก **การตั้งค่าทีวี > ภาพ > ขั้นสูง > ความคมชัด > การลดจตุรบกวน MPEG**
3. คลิก **สูงสุด** **ปานกลาง** **ต่ำสุด** หรือ **ปิด**
4. กด **↩** ซ้ำๆ ถ้าจำเป็น เพื่อปิดเมนู

รูปแบบและขอบ

รูปแบบภาพ

หากแถบสีดำปรากฏขึ้นที่ด้านบนและด้านล่างหรือทั้งสองด้านของภาพ คุณสามารถปรับรูปแบบภาพเป็นรูปแบบที่เต็มหน้าจอได้

หากต้องการเปลี่ยนรูปแบบภาพ ...

1. กด **▲** แล้วเลือก **ตั้งค่า** และกด **OK**
2. เลือก **การตั้งค่าทีวี > ภาพ > รูปแบบและขอบ > รูปแบบภาพ**
3. เลือกรูปแบบจากรายการและกด **OK**
4. กด **↩** ซ้ำๆ ถ้าจำเป็น เพื่อปิดเมนู

หากต้องการเปลี่ยนรูปแบบภาพขณะรับชมทีวี...

1. ขณะดูช่องทีวี ให้กด **☰** เพื่อเปิดเมนู **รูปแบบภาพ**
2. เลือกรูปแบบจากรายการและกด **OK**

ขอบหน้าจอ

ด้วย**ขอบหน้าจอ** คุณสามารถดูอย่างขยายภาพเพื่อซ่อนขอบที่ผิดเพี้ยน

หากต้องการปรับขอบ ...

1. กด **▲** แล้วเลือก **ตั้งค่า** และกด **OK**
2. เลือก **การตั้งค่าทีวี > ภาพ > รูปแบบและขอบ > ขอบหน้าจอ**
3. ปรับค่าด้วยปุ่ม **▲** (ขึ้น) หรือ **▼** (ลง)
4. กด **↩** ซ้ำๆ ถ้าจำเป็น เพื่อปิดเมนู

สลับภาพ

ด้วย **การเลื่อนภาพ**

คุณสามารถเลื่อนตำแหน่งของภาพได้เล็กน้อย

หากต้องการเลื่อนภาพ...

1. กด **▲** แล้วเลือก **ตั้งค่า** และกด **OK**
2. เลือก **การตั้งค่าทีวี > ภาพ > รูปแบบและขอบ > การเลื่อนภาพ**
3. ปรับตำแหน่งด้วย **▲** (ขึ้น), **▼** (ลง), **▶** (ขวา) หรือ **◀** (ซ้าย)
4. กด **↩** ซ้ำๆ ถ้าจำเป็น เพื่อปิดเมนู

13.2

เสียง

สไตล์เสียง

เลือกสไตล์

สำหรับการปรับตั้งเสียงอย่างง่าย คุณสามารถเลือกการตั้งค่าที่ตั้งไว้ล่วงหน้าด้วย **สไตล์เสียง**

1. กด **▲** แล้วเลือก **ตั้งค่า** และกด **OK**
2. เลือก **การตั้งค่าทีวี > เสียง > สไตล์เสียง** และเลือกหนึ่งในสไตล์ในรายการ

3. เลือกสไตล์ แล้วกด **OK**

สไตล์เสียงที่มีให้เลือก ได้แก่ ...

- **ส่วนบุคคล** - การตั้งค่าเสียงที่คุณตั้งไว้เมื่อเริ่มใช้งานครั้งแรก
- **ต้นฉบับ** - การตั้งค่าเสียงที่เป็นกลางที่สุด
- **ภาพยนตร์** - เหมาะสำหรับการดูภาพยนตร์
- **เพลง** - เหมาะอย่างยิ่งสำหรับการฟังเพลง
- **เกม** - เหมาะอย่างยิ่งสำหรับการเล่นเกม
- **ข่าว** - เหมาะอย่างยิ่งสำหรับเสียงพูด

เรียกคืนสไตล์

สไตล์ที่เลือกจะจัดเก็บการเปลี่ยนแปลงที่คุณดำเนินการไว้ เราขอแนะนำให้ปรับการตั้งค่าเสียงสำหรับสไตล์ **ส่วนตัว** เท่านั้น สไตล์เสียง - ส่วนบุคคล จะสามารถบันทึกการตั้งค่าสำหรับอุปกรณ์ที่เชื่อมต่อแต่ละเครื่องในเมนูแหล่งสัญญาณ ในการเรียกคืนสไตล์กลับไปเป็นการตั้งค่าดั้งเดิม...

1. กด **▲** แล้วเลือก **ตั้งค่า** และกด **OK**
2. เลือก **การตั้งค่าทีวี > เสียง > รูปแบบการกู้คืน**

การตั้งค่าเสียง

เบส

ด้วย **เบส** คุณสามารถปรับระดับของโทนเสียงต่ำได้ หากต้องการปรับระดับ ...

1. กด **▲** แล้วเลือก **ตั้งค่า** และกด **OK**
2. เลือก **การตั้งค่าทีวี > เสียง > เบส**
3. กด **▶** (ขวา) และปรับค่าด้วย **▲** (ขึ้น) หรือ **▼** (ลง)
4. กด **↩** ซ้ำๆ ถ้าจำเป็น เพื่อปิดเมนู

เสียงแหลม

ด้วย **เสียงแหลม** คุณสามารถปรับระดับของโทนเสียงสูงได้ หากต้องการปรับระดับ ...

1. กด **▲** แล้วเลือก **ตั้งค่า** และกด **OK**
2. เลือก **การตั้งค่าทีวี > เสียง > เสียงแหลม**
3. กด **▶** (ขวา) และปรับค่าด้วย **▲** (ขึ้น) หรือ **▼** (ลง)
4. กด **↩** ซ้ำๆ ถ้าจำเป็น เพื่อปิดเมนู

โหมกรอบทิศ

ด้วย **โหมดเสียงรอบทิศทาง** คุณสามารถตั้งค่าเอฟเฟกต์เสียงของลำโพงทีวีได้ หากต้องการตั้งค่าโหมดเสียงรอบทิศทาง ...

1. กด **▲** แล้วเลือก **ตั้งค่า** และกด **OK**
2. เลือก **การตั้งค่าทีวี > เสียง > โหมดรอบทิศ**
3. กด **▶** (ขวา) แล้วเลือก **สเตอริโอ** หรือ **Incredible surround**
4. กด **↩** ซ้ำๆ ถ้าจำเป็น เพื่อปิดเมนู

ระดับเสียงหูฟัง

ด้วยระดับเสียงหูฟัง

คุณสามารถตั้งระดับเสียงของหูฟังที่เชื่อมต่อแบบแยกเฉพาะได้ หากต้องการปรับระดับเสียง ...

1. กด **▲** แล้วเลือก **ตั้งค่า** และกด **OK**
2. เลือก **การตั้งค่าทีวี > เสียง > เสียงของหูฟัง**
3. กด **▲** (ขึ้น) หรือ **▼** (ลง) เพื่อปรับระดับเสียง
4. กด **↩** ซ้ำๆ ถ้าจำเป็น เพื่อปิดเมนู

การตั้งค่าเสียงขั้นสูง

การปรับระดับเสียงอัตโนมัติ

ด้วย **ปรับระดับเสียงอัตโนมัติ** คุณสามารถตั้งค่าทีวีให้ลดระดับความแตกต่างของระดับเสียงที่เกิดขึ้นทันทีโดยอัตโนมัติ โดยทั่วไปจะเป็นช่วงเริ่มต้นของโฆษณา หรือเมื่อคุณเปลี่ยนช่อง หากต้องการเปิดหรือปิด ...

1. กด **▲** แล้วเลือก **ตั้งค่า** และกด **OK**
2. เลือก **การตั้งค่าทีวี > เสียง > ขั้นสูง > การปรับระดับเสียงอัตโนมัติ**
3. กด **▶** (ขวา) แล้วเลือก **เปิด** หรือ **ปิด**
4. กด **↩** ซ้ำๆ ถ้าจำเป็น เพื่อปิดเมนู

ลำโพงทีวี

คุณสามารถส่งเสียงทีวีไปยังอุปกรณ์เสียงที่เชื่อมต่อ - ระบบโฮมเธียเตอร์หรือระบบเสียง ด้วย **ลำโพงทีวี** คุณสามารถเลือกได้ว่าคุณต้องการฟังเสียงทีวีจากที่ใด และคุณต้องการควบคุมอย่างไร - หากคุณเลือก **ปิด** คุณจะปิดลำโพงทีวีโดยถาวร - หากคุณเลือก **เปิด** ลำโพงทีวีจะเปิดอยู่เสมอ

ด้วยอุปกรณ์เสียงที่เชื่อมต่อกับ HDMI CEC คุณสามารถใช้การตั้งค่า EasyLink ใดๆอย่างหนึ่งได้ - หากคุณเลือก **EasyLink** ทีวีจะส่งเสียงทีวีไปยังอุปกรณ์เสียง โดยทีวีจะปิดลำโพงทีวีเมื่ออุปกรณ์ดังกล่าวเล่นเสียง - หากคุณเลือก **EasyLink เริ่มอัตโนมัติ** ทีวีจะเปิดอุปกรณ์เสียง ส่งเสียงทีวีไปยังอุปกรณ์ และปิดลำโพงทีวี

ด้วย **EasyLink** หรือ **เริ่ม EasyLink อัตโนมัติ** ที่เลือก คุณยังคงสามารถเปลี่ยนเป็นลำโพงทีวีหรือลำโพงอุปกรณ์ในเมนูภาพและเสียง

หากต้องการตั้งค่า ลำโพงทีวี ...

1. กด **▲** แล้วเลือก **ตั้งค่า** และกด **OK**
2. เลือก **การตั้งค่าทีวี > เสียง > ขั้นสูง > ลำโพงทีวี**
3. กด **▶** (ขวา) แล้วเลือก **ปิด**, **เปิด**, **EasyLink** หรือ **EasyLink เริ่มอัตโนมัติ**
4. กด **↩** ซ้ำๆ ถ้าจำเป็น เพื่อปิดเมนู

Clear Sound

ด้วย **Clear Sound** คุณสามารถปรับปรุงเสียงสำหรับเสียงพูดได้ ซึ่งเหมาะสำหรับโปรแกรมข่าว โดยคุณสามารถเปิดหรือปิดการปรับปรุงเสียงพูดก็ได้

หากต้องการเปิดหรือปิด ...

1. กด **▲** แล้วเลือก **ตั้งค่า** และกด **OK**
2. เลือก **การตั้งค่าทีวี > เสียง > ขั้นสูง > เสียงใสชัดเจน**
3. กด **▶** (ขวา) แล้วเลือก **เปิด** หรือ **ปิด**
4. กด **↩** ซ้ำๆ ถ้าจำเป็น เพื่อปิดเมนู

HDMI1-ARC

หากคุณไม่ต้องการ Audio Return Channel (ARC) บนการเชื่อมต่อ HDMI ใดๆ คุณสามารถปิดสัญญาณ ARC ได้

1. กด **▲** แล้วเลือก **ตั้งค่า** และกด **OK**
2. เลือก **การตั้งค่าทีวี > เสียง > ขั้นสูง > HDMI 1 - ARC**
3. กด **▶** (ขวา) แล้วเลือก **เปิด** หรือ **ปิด**
4. กด **↩** ซ้ำๆ ถ้าจำเป็น เพื่อปิดเมนู

รูปแบบสัญญาณเสียงออก

ด้วย **รูปแบบสัญญาณเสียงออก** คุณสามารถตั้งค่าสัญญาณเสียงออกของทีวีให้เหมาะสมกับความสามารถในการประมวลผลเสียงของระบบโฮมเธียเตอร์ได้

ในการตั้งค่า รูปแบบสัญญาณเสียงออก...

1. กด **▲** แล้วเลือก **ตั้งค่า** และกด **OK**
2. เลือก **การตั้งค่าทีวี > เสียง > ขั้นสูง > รูปแบบสัญญาณเสียงออก**
3. กด **▶** (ขวา) แล้วเลือก หรือ **สเตอริโอ**
4. กด **↩** ซ้ำๆ ถ้าจำเป็น เพื่อปิดเมนู

การปรับระดับสัญญาณเสียงออก

ด้วย **การปรับระดับสัญญาณเสียงออก** คุณสามารถปรับระดับเสียงของระบบโฮมเธียเตอร์ได้ด้วยระดับเสียงทีวี เมื่อคุณเปลี่ยนไปใช้อุปกรณ์อีกเครื่องหนึ่ง

ในการปรับความแตกต่างของระดับเสียง...

1. กด **▲** แล้วเลือก **ตั้งค่า** และกด **OK**
2. เลือก **การตั้งค่าทีวี > เสียง > ขั้นสูง > การปรับระดับเสียงออก**
3. เลือก **เพิ่ม ปานกลาง** หรือ **น้อยกว่า** แล้วกด **OK**
4. หากมีความแตกต่างของระดับเสียงมาก ให้เลือก **เพิ่ม** หากมีความแตกต่างของระดับเสียงน้อย ให้เลือก **ลด**
5. กด **↩** ซ้ำๆ ถ้าจำเป็น เพื่อปิดเมนู

สัญญาณเสียงขาออกซ้ำ

หากคุณตั้งค่าดีเลย์การซิงค์เสียงบนระบบโฮมเธียเตอร์ของคุณในการซิงโครไนซ์เสียงกับภาพ คุณต้องปิด **สัญญาณเสียงขาออกซ้ำ** บนทีวี

ในการปิดสัญญาณเสียงขาออกซ้ำ...

1. กด **▲** แล้วเลือก **ตั้งค่า** และกด **OK**
2. เลือก **การตั้งค่าทีวี > เสียง > ขั้นสูง > รูปแบบสัญญาณเสียงออก**
3. กด **▶** (ขวา) แล้วเลือก หรือ **สเตอริโอ**
4. กด **↩** ซ้ำๆ ถ้าจำเป็น เพื่อปิดเมนู

เสียงชดเชย

หากคุณไม่สามารถตั้งค่าดีเลย์บนระบบโฮมเธียเตอร์ คุณสามารถตั้งค่าดีเลย์บนทีวีด้วย **เสียงชดเชย**

ในการซิงโครไนซ์เสียงบนทีวี...

1. กด **▲** แล้วเลือก **ตั้งค่า** และกด **OK**
2. เลือก **การตั้งค่าทีวี > เสียง > ขั้นสูง > ชดเชยสัญญาณเสียงออก**
3. ใช้แถบเลื่อนเพื่อตั้งค่าการชดเชยเสียง และกด **OK**
4. กด **↩** ซ้ำๆ ถ้าจำเป็น เพื่อปิดเมนู

13.3

การตั้งค่าทั่วไป

ภาษาเมนู

ในการเปลี่ยนภาษาสำหรับเมนูและข้อความทีวี...

1. กด **▲** แล้วเลือก **ตั้งค่า** และกด **OK**
2. เลือก **การตั้งค่าทีวี > การตั้งค่าทั่วไป > ภาษาของเมนู**
3. เลือกภาษาที่คุณต้องการ
4. กด **↩** ซ้ำๆ ถ้าจำเป็น เพื่อปิดเมนู

นาฬิกา

วันที่และเวลา

อัตโนมัติ

ในบางประเทศ การกระจายเสียงแบบดิจิทัลไม่ได้ส่ง UTC ซึ่งเป็นข้อมูลเวลาสากลเชิงพิกัด ทำให้การเปลี่ยนการปรับเวลามฤตुकาลอัตโนมัติอาจถูกข้ามไปและทีวีอาจแสดงเวลาที่ผิด

เมื่อคุณบันทึกโปรแกรมซึ่งกำหนดเวลาไว้ในคู่มือทีวี เราขอแนะนำให้คุณอย่าเปลี่ยนเวลาและวันที่ด้วยตนเอง ในบางประเทศและผู้ให้บริการเครือข่ายบางราย การตั้งค่า **นาฬิกา** จะถูกซ่อนเพื่อหลีกเลี่ยงการตั้งค่านาฬิกาที่ไม่ถูกต้อง

ในการแก้ไขนาฬิกาทีวีโดยอัตโนมัติ...

1. กด **▲** แล้วเลือก **ตั้งค่า** และกด **OK**

- เลือก การตั้งค่าทีวี > การตั้งค่าทั่วไป > นาฬิกา > โหมดนาฬิกาอัตโนมัติ และเลือก ชินอยู่กับประเทศ
- เลือก การปรับเวลาตามฤดูกาลอัตโนมัติ และเลือกการตั้งค่าที่เหมาะสม
- กด **↵** ซ้ำๆ ถ้าจำเป็น เพื่อปิดเมนู

คู่มือ

หากต้องการตั้งค่านาฬิกาทีวีด้วยตนเอง...

- กด **▲** แล้วเลือก ตั้งค่า และกด **OK**
- เลือก การตั้งค่าทีวี > การตั้งค่าทั่วไป > นาฬิกา > โหมดนาฬิกาอัตโนมัติ และเลือก ตั้งเอง
- เลือก วันที่ และ เวลา เพื่อปรับ
- กด **↵** ซ้ำๆ ถ้าจำเป็น เพื่อปิดเมนู

โซนเวลา

ในการตั้งค่าโซนเวลา...

- กด **▲** แล้วเลือก ตั้งค่า และกด **OK**
- เลือก การตั้งค่าทีวี > การตั้งค่าทั่วไป > นาฬิกา > โซนเวลา
- เลือกตัวเลือกใดตัวเลือกหนึ่งโซนเวลา
- กด **↵** ซ้ำๆ ถ้าจำเป็น เพื่อปิดเมนู

ตั้งเวลาปิดเครื่อง

ด้วยตัวตั้งเวลาปิด

คุณสามารถตั้งให้ทีวีเปลี่ยนไปสแตนด์บายโดยอัตโนมัติได้หลังจากเวลาที่ระบุไว้

เมื่อต้องการตั้งค่าตัวตั้งเวลาปิดเครื่อง...

- กด **▲** แล้วเลือก ตั้งค่า และกด **OK**
- เลือก การตั้งค่าทีวี > การตั้งค่าทั่วไป > ตัวตั้งเวลาปิดเครื่อง
- คุณสามารถตั้งเวลาได้ถึง 180 นาที ด้วยการเพิ่มคราวละ 5 นาที หากตั้งค่าเป็น 0 นาที ตัวตั้งเวลาปิดเครื่องจะถูกปิด คุณสามารถปิดทีวีก่อนหรือรีเซ็ตเวลาระหว่างการนับถอยหลังได้เสมอ
- กด **↵** ซ้ำๆ ถ้าจำเป็น เพื่อปิดเมนู

ปิดตัวตั้งเวลา

หากทีวีได้รับสัญญาณทีวีแต่คุณไม่ได้กดปุ่มบนรีโมทคอนโทรลในช่วงเวลา 4 ชั่วโมง ทีวีจะปิดโดยอัตโนมัติเพื่อประหยัดพลังงาน นอกจากนี้ หากทีวีไม่ได้รับสัญญาณทีวีหรือคำสั่งจากรีโมทคอนโทรลเป็นเวลา 10 นาที ทีวีจะปิดโดยอัตโนมัติ

หากคุณใช้ทีวีเป็นจอมอนิเตอร์หรือเครื่องรับสัญญาณดิจิทัลในการดูทีวี (กล่องรับสัญญาณ - STB) และคุณไม่ได้ใช้รีโมทคอนโทรลของทีวี คุณควรปิดการทำงานของตัวจับเวลาปิดอัตโนมัติ

ในการปิดการทำงานของตัวจับเวลาปิดตัวตั้งเวลา ...

- กด **▲** แล้วเลือก ตั้งค่า และกด **OK**

- เลือก การตั้งค่าทีวี > การตั้งค่าทั่วไป > ปิดตัวตั้งเวลา
- คลิกด้านในแถบเลื่อนเพื่อปรับค่า ทั้งนี้ค่า 0 (ปิด) จะปิดการทำงานของตัวจับเวลาปิดอัตโนมัติ
- กด **↵** ซ้ำๆ ถ้าจำเป็น เพื่อปิดเมนู

พื้นที่ใช้งาน

ในการตั้งค่าทีวีสำหรับการใช้งานในบ้าน...

- กด **▲** แล้วเลือก ตั้งค่า และกด **OK**
- เลือก การตั้งค่าทีวี > การตั้งค่าทั่วไป > ตำแหน่ง แล้วกด **OK**
- เลือก หน้าแรก แล้วกด **OK**
- กด **↵** ซ้ำๆ ถ้าจำเป็น เพื่อปิดเมนู

การจัดวางทีวี

ในส่วนหนึ่งของการติดตั้งครั้งแรก การตั้งค่านี้อาจถูกตั้งไว้เป็น **บนแท่นวางทีวี** หรือ **บนผนัง**

หากคุณเปลี่ยนแปลงการจัดวางทีวีหลังจากการตั้งค่าครั้งแรก ให้ปรับแต่งการตั้งค่านี้อีกครั้งเพื่อการสร้างเสียงที่ดีที่สุด

- กด **▲** แล้วเลือก ตั้งค่า และกด **OK**
- เลือก การตั้งค่าทีวี > การตั้งค่าทั่วไป > การจัดวางทีวี และกด **OK**
- เลือก บนแท่นวางทีวี หรือ บนผนัง
- กด **↵** ซ้ำๆ ถ้าจำเป็น เพื่อปิดเมนู

การตั้งค่าตามแบบโรงงาน

คุณสามารถตั้งค่าทีวีกลับเป็นการตั้งค่าทีวีดั้งเดิม (การตั้งค่าจากโรงงาน)

ในการเปลี่ยนกลับไปยังการตั้งค่าดั้งเดิม...

- กด **▲** แล้วเลือก ตั้งค่า และกด **OK**
- เลือก การตั้งค่าทีวี > การตั้งค่าทั่วไป > ค่าจากโรงงาน และกด **OK**
- กด **↵** ซ้ำๆ ถ้าจำเป็น เพื่อปิดเมนู

ติดตั้งทีวีใหม่

คุณสามารถทำการติดตั้งทีวีแบบสมบูรณ์อีกครั้ง ทีวีจะได้รับการติดตั้งใหม่อย่างสมบูรณ์

ในการทำการติดตั้งทีวีแบบสมบูรณ์อีกครั้ง...

- กด **▲** แล้วเลือก ตั้งค่า และกด **OK**
- เลือก การตั้งค่าทีวี > การตั้งค่าทั่วไป > ตั้งทีวีใหม่ และกด **OK**
- ปฏิบัติตามคำแนะนำบนหน้าจอ การติดตั้งอาจใช้เวลาสองถึงสามนาที

ข้อมูลจำเพาะผลิตภัณฑ์

ด้านสิ่งแวดล้อม

การประหยัดพลังงาน

การตั้งค่า **ECO** จะรวมการตั้งค่าที่ช่วยเหลือน้ำและพลังงานไว้ให้ ขณะดูช่องทีวีให้กด **—** เพื่อเปิด การตั้งค่า **ECO** กด **—** อีกครั้งเพื่อปิด การตั้งค่า **ECO**

ประหยัดไฟ

สวิตช์ภาพนี้จะตั้งค่าภาพในการตั้งค่าที่ประหยัดพลังงานได้ดีที่สุด

ปิดหน้าจอ

หากคุณต้องการฟังเพลงเท่านั้น คุณสามารถปิดหน้าจอเพื่อเป็นการประหยัดพลังงาน เลือก **ปิดหน้าจอ** แล้วกด **OK** ในการเปิดหน้าจออีกครั้ง ให้กดปุ่มบนรีโมทคอนโทรลปุ่มใดก็ได้

ปิดเครื่องอัตโนมัติ

หากคุณไม่ได้กดปุ่มบนรีโมทคอนโทรลในช่วง 4 ชั่วโมง หรือหากทีวีไม่ได้รับสัญญาณเป็นเวลา 10 นาที ทีวีจะปิดโดยอัตโนมัติเพื่อประหยัดพลังงาน

หากคุณใช้ทีวีเป็นจอมอนิเตอร์ หรือเครื่องรับสัญญาณดิจิตอลในการดูทีวี (กล่องรับสัญญาณ - STB) แต่คุณไม่ใช้รีโมทคอนโทรลของทีวี ให้ปิดสวิตช์ปิดอัตโนมัติ

นอกจากการตั้งค่า **ECO** แล้ว ทีวีของคุณยังมีเทคโนโลยีที่เป็นมิตรกับสิ่งแวดล้อมในด้านการใช้กำลังไฟฟ้า

ปิดอุปกรณ์เมื่อไม่ใช้งาน

ปิดอุปกรณ์ EasyLink HDMI-CEC (Consumer Electronic Control) ที่เชื่อมต่อซึ่งไม่ได้ใช้งาน

การจัดการพลังงาน

การจัดการพลังงานขั้นสูงของทีวีเครื่องนี้ช่วยให้คุณมั่นใจในการใช้พลังงานที่มีประสิทธิภาพที่สุด

คุณสามารถตรวจสอบว่าการตั้งค่าทีวีส่วนบุคคล ระดับความสว่างของภาพหน้าจอในปัจจุบัน และสภาพแสงโดยรอบมีผลเกี่ยวข้องกับพลังงานที่ใช้อย่างไรบ้าง ในการตรวจสอบพลังงานที่ใช้...

- กด **▲** แล้วเลือก **ตั้งค่า** และกด **OK**
- เลือก **ดูการสาธิต > สาธิต Active Control** แล้วกด **OK**
- เลือกการตั้งค่าเพื่อตรวจสอบค่าที่สอดคล้องกัน

European Energy Label

European Energy Label

มีข้อมูลเกี่ยวกับประเภทการประหยัดพลังงานของผลิตภัณฑ์นี้ หากประเภทการประหยัดพลังงานของผลิตภัณฑ์มีสีเขียว แสดงว่าผลิตภัณฑ์นี้ใช้พลังงานน้อย บนป้ายกำกับ คุณสามารถดูข้อมูลประเภทการประหยัดพลังงาน ค่าเฉลี่ยการสิ้นเปลืองพลังงานของผลิตภัณฑ์ และค่าเฉลี่ยการสิ้นเปลืองพลังงานในระยะเวลา 1 ปี นอกจากนี้ คุณสามารถดูข้อมูลเกี่ยวกับค่าการสิ้นเปลืองพลังงานของผลิตภัณฑ์ได้ในเว็บไซต์ของ Philips สำหรับประเทศของคุณที่ www.philips.com/TV

Product Fiche

สำหรับซีรีส์ 4101, 4111

32PHx4101

- ระดับการประหยัดพลังงาน: A+
- พื้นที่แสดงภาพบนหน้าจอ : 80 ซม. / 32 นิ้ว
- การใช้พลังงานโหมดเปิดใช้งาน (W) : 30 วัตต์
- การใช้พลังงานต่อปี (kWh) * : 44 kWh
- การใช้พลังงานขณะสแตนด์บาย (W) **: 0.30 วัตต์
- การใช้พลังงานโหมดปิดใช้งาน (W) : 0.30 วัตต์
- ความละเอียดของจอแสดงผล (พิกเซล) : 1366x768p

32PFx4101

- ระดับการประหยัดพลังงาน: A+
- พื้นที่แสดงภาพบนหน้าจอ : 80 ซม. / 32 นิ้ว
- การใช้พลังงานโหมดเปิดใช้งาน (W) : 32 วัตต์
- การใช้พลังงานต่อปี (kWh) * : 47 kWh
- การใช้พลังงานขณะสแตนด์บาย (W) **: 0.30 วัตต์
- การใช้พลังงานโหมดปิดใช้งาน (W) : 0.30 วัตต์
- ความละเอียดของจอแสดงผล (พิกเซล) : 1920x1080p

40PFx4101

- ระดับการประหยัดพลังงาน: A+
- พื้นที่แสดงภาพบนหน้าจอ : 102 ซม. / 40 นิ้ว
- การใช้พลังงานโหมดเปิดใช้งาน (W) : 42 วัตต์
- การใช้พลังงานต่อปี (kWh) * : 61 kWh
- การใช้พลังงานขณะสแตนด์บาย (W) **: 0.30 วัตต์
- การใช้พลังงานโหมดปิดใช้งาน (W) : 0.30 วัตต์
- ความละเอียดของจอแสดงผล (พิกเซล) : 1920x1080p

40PFT4111

- ระดับการประหยัดพลังงาน: A+
- พื้นที่แสดงภาพบนหน้าจอ : 100 ซม. / 40 นิ้ว
- การใช้พลังงานโหมดเปิดใช้งาน (W) : 42 วัตต์
- การใช้พลังงานต่อปี (kWh) * : 61 kWh
- การใช้พลังงานขณะสแตนด์บาย (W) **: 0.30 วัตต์
- การใช้พลังงานโหมดปิดใช้งาน (W) : 0.30 วัตต์
- ความละเอียดของจอแสดงผล (พิกเซล) : 1920x1080p

48PFx4101

- ระดับการประหยัดพลังงาน: A+
- พื้นที่แสดงภาพบนหน้าจอ : 121 ซม. / 48 นิ้ว
- การใช้พลังงานโหมดเปิดใช้งาน (W) : 56 วัตต์

- การใช้พลังงานต่อปี (kWh) * : 82 kWh
- การใช้พลังงานขณะสแตนด์บาย (W) **: 0.30 วัตต์
- การใช้พลังงานโหมดปิดใช้งาน (W) : 0.30 วัตต์
- ความละเอียดของจอแสดงผล (พิกเซล) : 1920x1080p

* การใช้พลังงาน kWh ต่อปี

อิงกับการใช้พลังงานของโทรทัศน์ที่เปิดใช้งาน 4 ชั่วโมงต่อวัน 365 วัน การใช้พลังงานที่แท้จริงขึ้นอยู่กับว่ามีการใช้โทรทัศน์อย่างไร

** เมื่อปิดทีวีด้วยรีโมทคอนโทรล และไม่มีฟังก์ชันใดกำลังทำงาน

หมวดอายุการใช้งาน

การทิ้งผลิตภัณฑ์และแบตเตอรี่เก่าของคุณ

ผลิตภัณฑ์ของคุณได้รับการออกแบบ และผลิตด้วยวัสดุ และส่วนประกอบที่มีคุณภาพสูงซึ่งสามารถนำมารีไซเคิล และใช้ใหม่ได้



ผลิตภัณฑ์ที่มีสัญลักษณ์รูปถังขยะและมีกากบาทขีดทับอยู่ คือผลิตภัณฑ์ที่อยู่ภายใต้ข้อบังคับ European Directive 2002/96/EC



โปรดศึกษาระเบียบการในท้องถิ่นว่าด้วยการแยกเก็บผลิตภัณฑ์ไฟฟ้าและอิเล็กทรอนิกส์

โปรดปฏิบัติตามข้อบังคับของท้องถิ่น

และห้ามทิ้งผลิตภัณฑ์เก่าของคุณรวมกับขยะภายในบ้าน การกำจัดผลิตภัณฑ์เก่าของคุณอย่างถูกต้องจะช่วยป้องกันผลเสียเนื่องมาจากของเสียที่อาจเกิดขึ้นกับสิ่งแวดล้อม และสุขภาพของมนุษย์

ผลิตภัณฑ์ของคุณมีแบตเตอรี่ภายใต้ European Directive 2006/66/EC ซึ่งไม่สามารถทิ้งรวมกับขยะจากครัวเรือนทั่วไปได้



โปรดทราบถึงกฎในท้องถิ่นว่าด้วยการแยกเก็บแบตเตอรี่เนื่องจากการกำจัดที่ถูกต้องจะช่วยป้องกันมิให้เกิดผลกระทบต่อสิ่งแวดล้อมและสุขภาพของมนุษย์

14.2

การรับสัญญาณสำหรับรุ่น PxH/PxT

- อินพุตสายอากาศ : โดแอกเซียล 75 โอห์ม (IEC75)
- ช่วงกลุ่มผู้ใช้อุปกรณ์รับสัญญาณ : Hyperband; S-Channel; UHF; VHF
- DVB : DVB-T (ภาคพื้นดิน, เสอากาศ) COFDM 2K/8K, DVB-

T2 : สำหรับทีวีประเภท '... T/12' เท่านั้น, DVB-C (เคเบิล)

QAM

- การเล่นวิดีโอแบบอะนาล็อก : NTSC; SECAM; PAL
- การเล่นวิดีโอแบบดิจิทัล : MPEG2 SD/HD (ISO/IEC 13818-2), MPEG4 SD/HD (ISO/IEC 14496-10)
- การเล่นระบบเสียงดิจิทัล (ISO/IEC 13818-3)

14.3

จอแสดงผล

ประเภท

สำหรับซีรีส์ 4101

ขนาดจอวัดตามเส้นทแยงมุม :

- 32Px4101 : 80 ซม. / 32 นิ้ว
- 40Px4101 : 102 ซม. / 40 นิ้ว
- 40PFT4111 : 100 ซม. / 40 นิ้ว
- 48Px4101 : 121 ซม. / 48 นิ้ว

ความละเอียดของจอ:

- PFx41x1 : 1920x1080p
- PHx4101 : 1366x768p

ความละเอียดในการแสดงผล

รูปแบบคอมพิวเตอร์ - HDMI (ความละเอียด - อัตราเฟรม)

- 640 x 480 - 60 Hz
- 800 x 600 - 60 Hz
- 1024 x 768 - 60 Hz
- 1280 X 720 - 60 Hz
- 1280 X 768 - 60 Hz
- 1280 x 1024 - 60 Hz
- 1360 x 768 - 60 Hz
- 1680 x 1050 - 60 Hz*
- 1920 x 1080 - 60 Hz*

รูปแบบคอมพิวเตอร์ - VGA (ความละเอียด - อัตราเฟรม)

- 640 x 480 - 60 Hz
- 800 x 600 - 60 Hz
- 1024 x 768 - 60 Hz
- 1280 x 1024 - 60 Hz
- 1360 x 768 - 60 Hz
- 1920 x 1080 - 60 Hz*

รูปแบบวิดีโอ (ความละเอียด - อัตราเฟรม)

- 480i - 60 Hz
- 480p - 60 Hz
- 576i - 50 Hz
- 576p - 50 Hz
- 720p - 50 Hz, 60 Hz
- 1080i - 50 Hz, 60 Hz
- 1080p - 24Hz, 25Hz, 30Hz, 50Hz, 60 Hz

* สำหรับชุด PFxxxxx เท่านั้น

กำลังไฟ

ข้อมูลจำเพาะของผลิตภัณฑ์อาจเปลี่ยนแปลงได้โดยไม่ต้องแจ้งให้ทราบล่วงหน้า

สำหรับรายละเอียดข้อมูลจำเพาะเพิ่มเติมของผลิตภัณฑ์โปรดดูที่ www.philips.com/support

กำลังไฟ

- กำลังไฟจากแหล่งจ่ายไฟหลัก : AC 220-240V +/-10%
- อุณหภูมิโดยรอบ : 5°C ถึง 35°C
- การใช้พลังงานขณะสแตนด์บาย : ต่ำกว่า 0.3 วัตต์
- คุณสมบัติประหยัดพลังงาน : โหมด Eco, ปิดเสียงภาพ (สำหรับวิทยุ), ปิดอัตโนมัติ, เมนูการตั้งค่า Eco

ระดับกำลังไฟที่แจ้งไว้บนแผ่นป้ายประเภทผลิตภัณฑ์คือระดับการใช้พลังงานสำหรับผลิตภัณฑ์นี้ในกรณีใช้งานปกติ (IEC 62087 Ed.2) ระดับกำลังไฟสูงสุดที่แจ้งไว้ในวงเล็บใช้สำหรับความปลอดภัยทางไฟฟ้า (IEC 60065 Ed. 7.2)

ขนาดและน้ำหนัก

สำหรับซีรีส์ 4101, 4111

32Pxx4101

- ไม่รวมขาตั้งทีวี:

กว้าง 726.5 มม. - สูง 438.8 มม. - ลึก 79.2 มม. - น้ำหนัก ± 4.88 กก.

- รวมขาตั้งทีวี:

กว้าง 726.5 มม. - สูง 477.4 มม. - ลึก 170.5 มม. - น้ำหนัก ± 4.96 กก.

40Pxx4101, 40PFT4111

- ไม่รวมขาตั้งทีวี:

กว้าง 903.5 มม. - สูง 525.2 มม. - ลึก 76.8 มม. - น้ำหนัก ± 6.8 กก.

- รวมขาตั้งทีวี:

กว้าง 903.5 มม. - สูง 564.8 มม. - ลึก 195.2 มม. - น้ำหนัก ± 6.89 กก.

48Pxx4101

- ไม่รวมขาตั้งทีวี:

กว้าง 1081.8 มม. - สูง 636.8 มม. - ลึก 80.2 มม. - น้ำหนัก ± 12.4 กก.

- รวมขาตั้งทีวี:

กว้าง 1081.8 มม. - สูง 675.7 มม. - ลึก 230.8 มม. - น้ำหนัก ± 12.56 กก.

การเชื่อมต่อ

สำหรับซีรีส์ 4101/4111/4201

สำหรับ PxK4101, PxK4201

ด้านหลังของทีวี

- HDMI 1 ARC: ช่องส่งสัญญาณเสียงกลับ HDMI
- HDMI 2
- SERV. U: พอร์ตการบริการ
- SCART (RGB/CVBS): อะแดปเตอร์ SCART
- AUDIO IN (DVI): mini-jack สเตอริโอ 3.5 มม.
- DIGITAL AUDIO OUT: SPDIF
- เส้าอากาศทีวี: โคแอกเซียล 75 โอห์ม (IEC)
- ดาวเทียม

ด้านข้างของทีวี

- CI: Common Interface
- USB
- หูฟัง: mini-jack สเตอริโอ 3.5 มม.

สำหรับ PxH4101/PxT4101,

40PFT4111, PxH4201/PxT4201

ด้านหลังของทีวี

- HDMI 1 ARC: ช่องส่งสัญญาณเสียงกลับ HDMI
- HDMI 2
- SERV. U: พอร์ตการบริการ
- SCART (RGB/CVBS): อะแดปเตอร์ SCART
- AUDIO IN (DVI/VGA): mini-jack สเตอริโอ 3.5 มม.
- DIGITAL AUDIO OUT: SPDIF
- เส้าอากาศทีวี: โคแอกเซียล 75 โอห์ม (IEC)

ด้านข้างของทีวี

- CI: Common Interface
- USB
- หูฟัง: mini-jack สเตอริโอ 3.5 มม.

เสียง

สำหรับซีรีส์ 4101, 4111

- โมโน/ สเตอริโอ
- การปรับเสียงให้ดีขึ้น : Incredible Surround, Clear Sound
- พลังขับเสียง:
16W (RMS @ 15% THD)

มัลติมีเดีย

หมายเหตุ: ชื่อไฟล์มัลติมีเดียต้องไม่เกิน 128 ตัวอักษร

การเชื่อมต่อมัลติมีเดียที่รองรับ

- USB (FAT / FAT 32 / NTFS): เชื่อมต่อเฉพาะอุปกรณ์ USB
ที่ใช้พลังงาน 500mA หรือน้อยกว่า

ไฟล์ภาพที่รองรับ

- JPEG: *.jpg, *.jpeg
- PNG: *.png, *.jpg

ไฟล์เสียงที่รองรับ

- MPEG1: *.mp3

ไฟล์วิดีโอที่รองรับ

- *.avi, *.mp4, *.mov, *.mkv, *.mpg, *.mpeg

รูปแบบบทบรรยายที่รองรับ

- SRT: รองรับหลายภาษา

ซอฟต์แวร์

15.1

อัปเดตซอฟต์แวร์

คุณอาจจำเป็นต้องอัปเดตซอฟต์แวร์ทีวี
คุณจำเป็นต้องมีคอมพิวเตอร์และอุปกรณ์หน่วยความจำ USB
เพื่ออัปเดตซอฟต์แวร์บนทีวี ใช้อุปกรณ์หน่วยความจำ USB
ที่มีเนื้อที่จัดเก็บว่าง 256MB
โปรดตรวจสอบให้แน่ใจว่าการป้องกันการเขียนปิดอยู่

1. เริ่มอัปเดตบนทีวี

ในการเริ่มอัปเดตซอฟต์แวร์ ...

กด **▲** เลือก **ตั้งค่า** แล้วกด **OK**

เลือก **ปรับปรุงซอฟต์แวร์** > **USB** แล้วกด **ตกลง**

2. ระบุทีวี

เสียบหน่วยความจำ USB เข้ากับช่องเสียบ USB

ช่องใดช่องหนึ่งของทีวี

เลือก **เริ่ม** และกด **OK**

ไฟล์ระบุจะเขียนลงในอุปกรณ์หน่วยความจำ USB

3. ดาวน์โหลดซอฟต์แวร์ทีวี

เสียบหน่วยความจำ USB เข้ากับคอมพิวเตอร์ของคุณ

ในอุปกรณ์หน่วยความจำ USB ให้ค้นหาไฟล์ **update.htm**

และดับเบิลคลิกที่ไฟล์นั้น

คลิกที่ **ส่ง ID**

หากมีซอฟต์แวร์ใหม่ ให้ดาวน์โหลดไฟล์ .zip

หลังจากดาวน์โหลดเสร็จ

ให้เปิดชิปไฟล์และตัดลอกไฟล์ **autorun.upg**

ไปยังอุปกรณ์หน่วยความจำ USB

โปรดอย่าวางไฟล์นี้ไว้ในโฟลเดอร์

4. อัปเดตซอฟต์แวร์ทีวี

เสียบหน่วยความจำ USB เข้ากับทีวีอีกครั้ง

การอัปเดตจะเริ่มโดยอัตโนมัติ

ทีวีจะปิดเครื่องเอง (เป็นเวลา 10 วินาที)

และจะเปิดเครื่องเองอีกครั้ง โปรดรอสักครู่

อย่า ...

- ใช้รีโมทคอนโทรล

- ถอดอุปกรณ์หน่วยความจำ USB ออกจากทีวี

หากเกิดไฟฟ้าดับระหว่างการอัปเดต

ห้ามถอดอุปกรณ์หน่วยความจำ USB ออกจากทีวี

เมื่อไฟฟ้างลับเป็นปกติ การอัปเดตจะดำเนินการต่อ

15.2

เวอร์ชันซอฟต์แวร์

ในการดูเวอร์ชันซอฟต์แวร์ปัจจุบันของทีวี ...

1. กด **▲** แล้วเลือก **ตั้งค่า** และกด **OK**

2. เลือก **การตั้งค่าซอฟต์แวร์** แล้วกด **OK**

3. เลือก **ข้อมูลซอฟต์แวร์ปัจจุบัน** แล้วดู **เวอร์ชัน**

4. กด **↵** ซ้ำๆ ถ้าจำเป็น เพื่อปิดเมนู

ซอฟต์แวร์โอเพนซอร์ส

โทรทัศน์รุ่นนี้มีซอฟต์แวร์โอเพนซอร์ส เมื่อมีการร้องขอ TP
Vision Europe B.V. จึงจะส่งสำเนาซอร์สโค้ดที่สอดคล้องโดยสมบุ
รณสำหรับซดซอฟต์แวร์โอเพนซอร์สที่ได้รับลิขสิทธิ์ที่ใช้ในผลิตภัณฑ์
นี้สำหรับการร้องขอการอนุญาตดังกล่าว

ข้อเสนอนี้มีผลเป็นเวลาสามปีหลังจากการซื้อผลิตภัณฑ์ตามข้อมูล
ที่ปรากฏในใบเสร็จรับเงิน
ในการรับซอร์สโค้ด โปรดส่งคำขอเป็นภาษาอังกฤษไปที่ ...

Intellectual Property Dept.

TP Vision Europe B.V.

Prins Bernhardplein 200

1097 JB Amsterdam

The Netherlands

การแก้ไขปัญหาและ การสนับสนุน

16.1

การแก้ปัญหา

ช่อง

ไม่พบช่องดิจิตอลระหว่างการติดตั้ง

ดูข้อมูลทางเทคนิคเพื่อตรวจสอบว่าทีวีของคุณรองรับ DVB-T หรือ DVB-C ในประเทศของคุณ ตรวจสอบว่าสายทั้งหมดเชื่อมต่ออย่างถูกต้อง และเลือกเครือข่ายที่ถูกต้องแล้ว

ช่องที่ติดตั้งไว้ก่อนหน้าจะไม่อยู่ในรายการช่อง

ตรวจสอบว่าเลือกรายการช่องที่ถูกต้องแล้ว

ทั่วไป

ทีวีไม่เปิดเครื่อง

- ถอดปลั๊กสายพาวเวอร์จากเต้ารับ รอหนึ่งนาทีแล้วเสียบปลั๊กอีกครั้ง
- ตรวจสอบว่าสายพาวเวอร์เสียบแน่นหนาดีแล้ว

เสียงเอียงคเมื่อเปิดเครื่องหรือปิดเครื่อง

เมื่อคุณเปิด ปิด หรือปรับทีวีเป็นสแตนด์บาย คุณจะได้ยินเสียงเอียงคจากโครงเครื่องทีวี เสียงเอียงคนี้มาจากการหดและขยายตัวตามปกติของทีวี เมื่อเย็นตัวหรืออุ่นเครื่อง ซึ่งไม่มีผลต่อประสิทธิภาพการทำงาน

ทีวีไม่ตอบสนองกับรีโมทคอนโทรล

ทีวีจะใช้เวลาสักครู่ในการเริ่มทำงาน ในระหว่างนี้ ทีวีจะไม่ตอบสนองรีโมทคอนโทรลหรือการควบคุมทีวี ซึ่งถือเป็นเรื่องปกติ ซึ่งถือเป็นเรื่องปกติ คุณสามารถตรวจสอบได้ว่ารีโมทคอนโทรลทำงานหรือไม่ โดยใช้กล้องโทรศัพท์มือถือ ใช้โหมดกล้องของโทรศัพท์ และชี้รีโมทคอนโทรลไปที่เลนส์กล้อง หากคุณกดปุ่มบนรีโมทคอนโทรล และคุณสังเกตเห็น LED อินฟราเรดสั้นๆ ไหว่ผ่านกล้อง แสดงว่ารีโมทคอนโทรลทำงานอยู่ ให้ตรวจสอบทีวี หาก你不สังเกตเห็นการสั้นๆ ทีวีรีโมทคอนโทรลอาจชำรุด หรือแบตเตอรี่อ่อน วิธีการตรวจสอบรีโมทคอนโทรลนี้ไม่สามารถใช้กับรีโมทคอนโทรลที่จับคู่กับทีวีแบบไร้สายได้

ทีวีจะกลับไปสแตนด์บายหลังจากแสดงหน้าจอเริ่มต้น

Philips แล้ว

เมื่อทีวีสแตนด์บาย หน้าจอเริ่มต้น Philips จะปรากฏ จากนั้นทีวีจะกลับไปอยู่ในโหมดสแตนด์บาย ซึ่งถือเป็นเรื่องปกติ เมื่อทีวีไม่ได้เชื่อมต่อกับแหล่งจ่ายไฟ และเชื่อมต่อใหม่ หน้าจอเริ่มต้นจะปรากฏเมื่อเริ่มต้นครั้งต่อไป ในการเปิดทีวีจากสแตนด์บาย ให้กดรีโมทคอนโทรลหรือทีวี

ไฟสแตนด์บายกะพริบไม่หยุด

ถอดปลั๊กสายพาวเวอร์จากเต้ารับ รอ 5 นาทีก่อนจะเสียบสายพาวเวอร์อีกครั้ง หากการกะพริบเกิดขึ้นอีก ให้ติดต่อฝ่ายบริการลูกค้าทีวีของ Philips

ภาษาเมนูไม่ถูกต้อง

เปลี่ยนภาษากลับเป็นภาษาของคุณ

1. กด **▲** แล้วเลือก **ตั้งค่า** และกด **OK**
2. เลือก **การตั้งค่าทีวี** > **การตั้งค่าทั่วไป** > **ภาษาของเมนู** แล้วกด **OK**
3. เลือกภาษาที่คุณต้องการ แล้วกด **OK**
4. กด **↵** ซ้ำๆ ถ้าจำเป็น เพื่อปิดเมนู

ภาพ

ไม่มีภาพ / ภาพผิดเพี้ยน

- ตรวจสอบว่าเชื่อมต่อเสาอากาศกับทีวีอย่างถูกต้อง
- ตรวจสอบว่าเลือกอุปกรณ์ที่ถูกต้องเป็นแหล่งการแสดงผล
- ตรวจสอบว่าอุปกรณ์ภายนอก หรือแหล่งการแสดงผลเชื่อมต่ออย่างถูกต้อง

มีเสียงแต่ไม่มีภาพ

- ตรวจสอบว่าตั้งค่าการตั้งค่าภาพอย่างถูกต้อง

การรับสัญญาณเสาอากาศไม่ดี

- ตรวจสอบว่าเชื่อมต่อเสาอากาศกับทีวีอย่างถูกต้อง
- ลำโพง อุปกรณ์เสียงที่ไม่ได้ติดตั้งบนพื้น ฝืนฝืน ดึงสูง และวัตถุขนาดใหญ่อื่นๆ อาจมีผลต่อคุณภาพของการรับสัญญาณ หากเป็นไปได้ ให้ลองปรับปรุงคุณภาพของการรับสัญญาณโดยการเปลี่ยนทิศทางของเสาอากาศ หรือขยับอุปกรณ์ออกจากทีวี
- หากการรับสัญญาณไม่ดีบนช่องเดียวเท่านั้น ให้ค้นหาคลื่นช่องนั้น

ภาพจากอุปกรณ์ไม่ดี

- ตรวจสอบว่าเชื่อมต่ออุปกรณ์อย่างถูกต้อง
- ตรวจสอบว่าตั้งค่าการตั้งค่าภาพอย่างถูกต้อง

การตั้งค่าภาพจะเปลี่ยนหลังจากผ่านไปสักครู่

ตรวจสอบว่าตั้งค่า ตำแหน่ง เป็น บ้าน แล้ว คุณสามารถเปลี่ยนและบันทึกการตั้งค่าในโหมดนี้ได้

แบนเนอร์โฆษณาปรากฏขึ้น

ตรวจสอบว่าตั้งค่า ตำแหน่ง เป็น บ้าน แล้ว

ภาพไม่เต็มหน้าจอ

เปลี่ยนเป็นรูปแบบภาพอื่น กด 

รูปแบบภาพเปลี่ยนตลอด เมื่อเปลี่ยนช่อง

เลือกรูปแบบภาพ 'ไม่' อัตโนมัติ

ตำแหน่งภาพไม่ถูกต้อง

สัญญาณภาพจากบางอุปกรณ์อาจไม่เต็มหน้าจอ ให้ตรวจสอบเอาต์พุตสัญญาณของอุปกรณ์ที่เชื่อมต่อ

ภาพจากคอมพิวเตอร์ไม่เสถียร

ตรวจสอบว่า PC

เสียง

ไม่มีเสียงหรือคุณภาพเสียงไม่ดี

หากไม่พบสัญญาณเสียง ที่เราจะปิดเอาต์พุตเสียงโดยอัตโนมัติ ซึ่งไม่ใช่การทำงานผิดปกติ

- ตรวจสอบว่าตั้งค่าการตั้งค่าเสียงอย่างถูกต้อง
- ตรวจสอบว่าเชื่อมต่อสายทั้งหมดอย่างถูกต้อง
- ตรวจสอบว่าไม่ได้ปิดเสียง หรือตั้งค่าระดับเสียงเป็นศูนย์
- ตรวจสอบว่าเอาต์พุตเสียงทีวีเชื่อมต่อกับอินพุตเสียงบนระบบโฮมเธียเตอร์
- เสียงควรดังออกจากลำโพง HTS
- บางอุปกรณ์อาจต้องการให้คุณเปิดใช้เอาต์พุตเสียง HDMI ด้วยตนเอง หากเปิดใช้เสียง HDMI อยู่แล้ว แต่คุณยังไม่ได้ยินเสียง ให้ลองเปลี่ยนรูปแบบเสียงดิจิทัลของอุปกรณ์เป็น PCM (Pulse Code Modulation) ให้ดูคำแนะนำจากเอกสารที่มาพร้อมกับอุปกรณ์ของคุณ

การเชื่อมต่อ

HDMI

- โปรดทราบว่าการรองรับ HDCP (High-bandwidth Digital Content Protection) อาจดีเลย์เวลาที่ทีวีใช้เพื่อแสดงเนื้อหาจากอุปกรณ์ HDMI
- หากทีวีไม่แยกแยะอุปกรณ์ HDMI และไม่แสดงภาพ ให้สลับแหล่งสัญญาณจากอุปกรณ์หนึ่ง ไปอีกอุปกรณ์ และสลับกลับอีกครั้งหนึ่ง
- หากเสียงมีการหยุดชะงักเป็นระยะๆ ให้ตรวจสอบว่าการตั้งค่าเอาต์พุตจากอุปกรณ์ HDMI ถูกต้อง
- หากคุณใช้อะแดปเตอร์ HDMI-to-DVI หรือสาย HDMI-to-DVI ให้ตรวจสอบว่าสายสัญญาณเสียงเพิ่มเติมเชื่อมต่อกับ AUDIO IN (mini-jack เท่านั้น) หากมี

EasyLink ไม่ทำงาน

- ตรวจสอบว่าอุปกรณ์ HDMI ของคุณใช้ร่วมกับ HDMI-CEC ได้ คุณสมบัตินี้ EasyLink ทำงานร่วมกับอุปกรณ์ที่ใช้ร่วมกับ HDMI-CEC ได้เท่านั้น

ไอคอนเสียงไม่แสดง

- เมื่ออุปกรณ์เสียง HDMI-CEC เชื่อมต่ออยู่ สิ่งนี้ถือเป็นเรื่องปกติ

ภาพ วิดีโอ และเพลงจากอุปกรณ์ USB ไม่แสดง

- ตรวจสอบว่าตั้งค่าอุปกรณ์เก็บข้อมูลแบบ USB เป็นใช้ร่วมกับกลุ่มอุปกรณ์เก็บข้อมูลได้ตามที่อธิบายในเอกสารของอุปกรณ์เก็บข้อมูล
- ตรวจสอบว่าอุปกรณ์เก็บข้อมูลแบบ USB ใช้ร่วมกับทีวีได้
- ตรวจสอบว่าทีวีรองรับรูปแบบไฟล์เสียงและภาพ

การเล่นไฟล์ USB กระตุก

- ประสิทธิภาพการถ่ายโอนของอุปกรณ์เก็บข้อมูลแบบ USB อาจจำกัดอัตราการถ่ายโอนข้อมูลไปยังทีวี ซึ่งทำให้การเล่นไม่

ลงทะเบียน

ลงทะเบียนเพื่อรับสิทธิประโยชน์ต่างๆ รวมทั้งข้อมูลสนับสนุนผลิตภัณฑ์ (และดาวน์โหลดข้อมูล) สิทธิในการดูข้อมูลผลิตภัณฑ์ใหม่ ข้อเสนอและส่วนลดพิเศษ การจับรางวัล และโอกาสเข้าร่วมการสำรวจความคิดเห็นเกี่ยวกับผลิตภัณฑ์ใหม่ ไปที่ www.philips.com/welcome

คู่มือการใช้งาน

ทีวีนี้มีวิธีใช้ อยู่บนหน้าจอ

เปิด วิธีใช้

1. กด **▲** เพื่อเปิดเมนูหน้าหลัก
2. เลือก **วิธีใช้** แล้วกด **OK**

UMv_v8_20160308

วิธีใช้ออนไลน์

ในการแก้ปัญหาเกี่ยวกับทีวี Philips คุณสามารถปรึกษาฝ่ายสนับสนุนออนไลน์ของเราได้ โดยเลือกภาษาของคุณและป้อนหมายเลขรุ่นผลิตภัณฑ์

ไปที่ www.philips.com/support

บนเว็บไซต์สนับสนุน

คุณสามารถค้นหาหมายเลขโทรศัพท์ของประเทศของคุณได้ เพื่อติดต่อกับเราและสามารถอ่านคำตอบสำหรับคำถามที่พบบ่อย (FAQ) ในบางประเทศ คุณสามารถสนทนากับพนักงานของเราและสอบถามคำถามได้โดยตรงหรือส่งคำถามผ่านทางอีเมล คุณสามารถดาวน์โหลดซอฟต์แวร์ทีวีใหม่หรือคู่มือเพื่ออ่านบนคอมพิวเตอร์ของคุณ

ฝ่ายดูแลลูกค้า / ช่อมแซม

สำหรับการสนับสนุนและซ่อมแซม ให้ติดต่อสายด่วนฝ่ายดูแลลูกค้าในประเทศของคุณ ค้นหาหมายเลขโทรศัพท์ได้ในเอกสารที่มาพร้อมกับทีวี หรือตรวจสอบรายละเอียดจากเว็บไซต์ของเราที่ www.philips.com/support

หมายเลขรุ่นทีวีและหมายเลขผลิตภัณฑ์

คุณอาจได้รับการขอให้ระบุหมายเลขรุ่นทีวีและหมายเลขผลิตภัณฑ์ ดูหมายเลขเหล่านี้ได้ในบรรจุภัณฑ์ของผลิตภัณฑ์ หรือบนป้ายพิมพ์ด้านหลังหรือข้างใต้ทีวี

▲ คำเตือน

อย่าพยายามซ่อมแซมทีวีด้วยตัวเอง เนื่องจากอาจทำให้ได้รับบาดเจ็บรุนแรง

หรือทำให้ทีวีของคุณเสียหายจนไม่สามารถซ่อมแซมได้
หรือทำให้การประกันเป็นโมฆะ

ความปลอดภัยและการดูแลรักษา

17.1

ปลอดภัย

ข้อสำคัญ

อ่านและทำความเข้าใจคำแนะนำด้านความปลอดภัยทั้งหมดก่อนใช้ทีวี

หากเกิดความเสียหายอันเนื่องมาจากการไม่ปฏิบัติตามคำแนะนำ จะไม่ถือรวมในการรับประกัน

ยึดทีวีไม่ให้ร่วงหล่น

ให้ใช้ตัวยึดติดกับฝาผนังที่ให้มาเพื่อยึดทีวีไม่ให้ร่วงหล่น ติดตั้งตัวยึดและยึดเข้ากับทีวี แม้ว่าคุณจะวางทีวีไว้บนพื้น

คุณสามารถดูคำแนะนำในคู่มือเริ่มต้นใช้งานอย่างย่อที่มาพร้อมกับทีวี ในกรณีที่คู่มือนี้หาย คุณสามารถดาวน์โหลดคู่มือได้จาก www.philips.com

ใช้เลขที่ประเภทผลิตภัณฑ์ของทีวีเพื่อค้นหา คู่มือเริ่มต้นใช้งานอย่างย่อ ที่จะดาวน์โหลด

ความเสี่ยงของการเกิดไฟฟ้าช็อตหรือเพลิงไหม้

- ห้ามไม่ให้ทีวีเปียกฝนหรือน้ำ ห้ามวางภาชนะที่มีของเหลว เช่น แจกัน ใกล้กับทีวี

หากของเหลวหกหรือรดหรือน้ำเข้าทีวี ให้ถอดสายทีวีออกจากเต้าเสียบไฟทันที ติดต่อฝ่ายบริการลูกค้าทีวีของ Philips เพื่อตรวจสอบทีวีก่อนเริ่มใช้

- ห้ามไม่ให้ทีวี รีโมทคอนโทรล หรือแบตเตอรี่สัมผัสกับความร้อนสูง ห้ามวางใกล้เปลวเทียน เปลวไฟ รวมถึงแสงอาทิตย์โดยตรง

- ห้ามใส่วัตถุใดๆ ลงในช่องระบายความร้อนหรือช่องที่เปิดได้อื่นๆ ในทีวี

- ห้ามวางวัตถุที่มีน้ำหนักมากทับบนสายไฟ

- ระวังอย่าให้มีแรงดึงที่ปลั๊กไฟ ปลั๊กไฟที่เสียบไม่แน่นอาจทำให้เกิดประกายไฟหรือไฟลุกไหม้ได้ ระวังไม่ให้สายดึงมากเกินไปเมื่อคุณหมุนจอยทีวี

- ในการถอดสายทีวีออกจากแหล่งจ่ายไฟหลัก จะต้องถอดปลั๊กไฟของทีวีออก โดยในการถอดสาย ควรดึงที่ตัวปลั๊กไฟเสมอ ห้ามดึงที่สายโดยเด็ดขาด ตรวจสอบให้แน่ใจว่าคุณสามารถเข้าถึงปลั๊กไฟ สายไฟ และเต้ารับได้ตลอดเวลา

ความเสี่ยงของการบาดเจ็บหรือความเสียหายที่มีต่อทีวี!

- เมื่อต้องการยกและเคลื่อนย้ายทีวีที่มีน้ำหนักเกิน 25 กิโลกรัมหรือ 55 ปอนด์ ต้องมีผู้ยกสองคน

- หากคุณติดตั้งทีวีบนแท่นวางทีวี ให้ใช้เฉพาะขาตั้งที่ให้มาเท่านั้น ยึดขาตั้งเข้ากับทีวีให้แน่น วางทีวีบนพื้นราบและได้ระดับสม่ำเสมอที่สามารถรองรับน้ำหนักทีวีและแท่นวางได้

- เมื่อติดตั้งบนผนัง ให้มั่นใจว่าตัวยึดติดผนังสามารถรับน้ำหนักของชุดทีวีได้ TP Vision ไม่รับผิดชอบต่อการติดตั้งบนผนังที่ไม่เหมาะสมซึ่งทำให้เกิดอุบัติเหตุ การบาดเจ็บ หรือความเสียหาย

- ส่วนประกอบของผลิตภัณฑ์ทำจากแก้ว โยกทีวีด้วยความระมัดระวังเพื่อหลีกเลี่ยงการได้รับบาดเจ็บหรือความเสียหาย

ความเสี่ยงต่อความเสียหายที่มีต่อทีวี!

ก่อนที่คุณจะเชื่อมต่อทีวีกับเต้าเสียบไฟ ตรวจสอบให้แน่ใจว่าแรงดันไฟฟ้าตรงกับค่าที่พิมพ์บนด้านหลังของทีวี อย่าเสียบปลั๊กทีวีหากค่าแรงดันไฟฟ้าแตกต่างกัน

ความเสี่ยงต่อการบาดเจ็บ

ปฏิบัติตามข้อควรระวังต่อไปนี้เพื่อป้องกันไม่ให้ทีวีล้มลงและทำให้เกิดการบาดเจ็บ

- ห้ามวางทีวีบนพื้นผิวที่มีผ้าคลุมหรือวัสดุอื่นๆ ที่สามารถดึงออกได้

- ตรวจสอบให้แน่ใจว่าไม่มีชิ้นส่วนของทีวียื่นออกมาจากขอบมุม

- ห้ามวางทีวีบนเฟอร์นิเจอร์ที่มีความสูงมาก เช่น ชั้นหนังสือ โดยไม่มีการยึดทั้งเฟอร์นิเจอร์และทีวี เข้ากับผนังหรือส่วนรองรับที่เหมาะสม

- อธิบายให้เด็กๆ เข้าใจเกี่ยวกับอันตรายที่เกิดขึ้นเมื่อปีนขึ้นไปบนเฟอร์นิเจอร์เพื่อให้เอื้อมถึงทีวี

อันตรายของการกลืนกินแบตเตอรี่!

รีโมทคอนโทรลอาจบรรจุแบตเตอรี่แบบเหรียญซึ่งเด็กเล็กสามารถกลืนได้โดยง่าย โปรดเก็บแบตเตอรี่ให้พ้นจากมือเด็กตลอดเวลา

ความเสี่ยงด้านความร้อนสูงเกินไป

ห้ามติดตั้งทีวีในพื้นที่ที่จำกัด

ควรมีพื้นที่เหลือรอบตัวเครื่องอย่างน้อย 10 ซม. หรือ 4 นิ้วรอบๆ ทีวีเพื่อระบายอากาศ

ตรวจสอบให้แน่ใจว่าผ้าผืนหรือวัตถุอื่นๆ ไม่บังช่องระบายอากาศของทีวี

พายุฝนฟ้าคะนอง

ถอดสายทีวีออกจากเต้าเสียบไฟและเส้าอากาศก่อนที่จะมีพายุฝนฟ้าคะนอง
ขณะเกิดพายุฝนฟ้าคะนอง อย่าสัมผัสส่วนหนึ่งส่วนใดของทีวี สายไฟ หรือสายของเส้าอากาศ

ความเสี่ยงต่ออันตรายเกี่ยวกับการได้ยิน

หลีกเลี่ยงการใช้หูฟังหรือเฮดโฟนในระดับเสียงที่สูงหรือฟังต่อเนื่องนานๆ

อุณหภูมิต่ำ

หากมีการขนย้ายทีวีในอุณหภูมิที่ต่ำกว่า 5°C หรือ 41 °F ให้นำทีวีออกจากบรรจุภัณฑ์ และรอจนกว่าอุณหภูมิของทีวีจะเท่ากับอุณหภูมิห้องก่อนที่จะเชื่อมต่อทีวีเข้ากับเต้ารับ

ความชื้น

อาจมีหยดน้ำเล็กน้อยภายในกระจกด้านหน้าของทีวี (บางรุ่น) ซึ่งเกิดขึ้นไม่บ่อยนักขึ้นอยู่กับอุณหภูมิและความชื้น เพื่อเป็นการป้องกันไม่ให้เกิดหยดน้ำให้วางทีวีห่างจากการโดนแสงแดดโดยตรง ความร้อน หรือความชื้นสูง หากมีหยดน้ำหยดนั้นจะหายไปเองเมื่อเปิดทีวีสองสามชั่วโมง ความชื้นซึ่งทำให้เกิดหยดน้ำจะไม่เป็นอันตรายต่อทีวีหรือทำให้ทีวีทำงานผิดปกติ

17.2

การดูแลรักษาจอภาพ

- ห้ามสัมผัส ดัน ถู หรือกระแทกที่หน้าจอด้วยวัตถุใดๆ ก็ตาม
- ถอดปลั๊กทีวีก่อนทำความสะอาด
- ทำความสะอาดทีวีและกรอบด้วยผ้านุ่มหมาดๆ ห้ามใช้สาร เช่น แอลกอฮอล์ สารเคมี หรือน้ำยาทำความสะอาดภายในบ้านทำความสะอาดทีวี
- ในการหลีกเลี่ยงการเปลี่ยนรูปร่างหรือสีซีดจาง ให้เช็ดหยดน้ำบนเครื่องออกโดยเร็วที่สุด

หลีกเลี่ยงไม่ให้มีภาพนิ่ง
ภาพนิ่งคือภาพที่หยุดนิ่งบนหน้าจอเป็นระยะเวลานาน ภาพนิ่งบนจอประกอบด้วยเมนูบนหน้าจอ, แถบสีดำ, การแสดงเวลา ฯลฯ หากคุณต้องใช้ภาพนิ่ง ให้ลดความเข้มและความสว่างของหน้าจอ เพื่อให้ได้ภาพที่คมชัด

18 | เงื่อนไขการใช้, ลิขสิทธิ์และใบอนุญาต

18.1 เงื่อนไขการใช้

2016 © TP Vision Europe B.V. สงวนลิขสิทธิ์

ผลิตภัณฑ์นี้จัดจำหน่ายโดย TP Vision Europe B.V. หรือหนึ่งในบริษัทในเครือ ซึ่งจะเรียกว่า TP Vision ซึ่งเป็นผู้ผลิตผลิตภัณฑ์นี้ TP Vision เป็นผู้รับรองทีวีที่มาพร้อมกับคู่มือฉบับนี้ Philips และ Philips Shield Emblem เป็นเครื่องหมายการค้าจดทะเบียนของ Koninklijke Philips N.V.

ข้อมูลจำเพาะอาจเปลี่ยนแปลงได้โดยไม่ต้องแจ้งให้ทราบล่วงหน้า เครื่องหมายการค้าเป็นทรัพย์สินของ Koninklijke Philips N.V. หรือเจ้าของรายนั้น TP Vision ขอสงวนสิทธิ์ในการเปลี่ยนแปลงผลิตภัณฑ์ได้ตลอดเวลา โดยไม่มีข้อผูกพันที่จะต้องดำเนินการปรับเปลี่ยนผลิตภัณฑ์ก่อนหน้านั้นให้เหมือนกัน

วัสดุที่เป็นลายลักษณ์อักษรซึ่งอยู่ในบรรจุภัณฑ์ทีวี และคู่มือที่จัดเก็บอยู่ในหน่วยความจำของทีวี หรือคู่มือที่ดาวน์โหลดจากเว็บไซต์ของ Philips website ได้รับความเชื่อมั่นว่าเพียงพอสำหรับการใช้ระบบตามวัตถุประสงค์ที่กำหนด

ข้อมูลในคู่มือการใช้งานนี้ถือว่าเพียงพอสำหรับการใช้ระบบตามวัตถุประสงค์ หากผลิตภัณฑ์ หรือระบบหรือกระบวนการใดๆ ของผลิตภัณฑ์ถูกใช้นอกเหนือจากวัตถุประสงค์ที่กล่าวไว้ในที่นี้ จะต้องได้รับการยืนยันถึงความถูกต้องและความเหมาะสมในการใช้ตามวัตถุประสงค์ดังกล่าว TP Vision Europe B.V. ขอรับประกันว่าเอกสารฉบับนี้ไม่ได้ละเมิดสิทธิบัตรใดๆ ของสหรัฐอเมริกา และจะไม่มีการรับประกันใดๆ นอกเหนือจากนี้ ทั้งโดยการแสดงออกอย่างชัดแจ้งหรือโดยนัย TP Vision Europe B.V. ไม่มีส่วนรับผิดชอบต่อข้อผิดพลาดใดๆ ในเนื้อหาของเอกสารนี้ รวมทั้งปัญหาใดๆ ก็ตามที่เป็นผลของเนื้อหาในเอกสารนี้ ข้อผิดพลาดที่ร้องเรียนถึง Philips

จะได้รับการแก้ไขและตีพิมพ์ในเว็บไซต์ฝ่ายสนับสนุนของ Philips โดยเร็วที่สุด

เงื่อนไขการรับประกันความเสี่ยงต่อการบาดเจ็บ ความเสียหายต่อทีวี หรือการรับประกันเป็นโมฆะ!

อย่าพยายามซ่อมแซมทีวีด้วยตัวเอง ใช้ทีวีและอุปกรณ์เสริมตามที่ผู้ผลิตตั้งใจไว้เท่านั้น สัญลักษณ์ข้อควรระวังที่พิมพ์อยู่ด้านหลังของทีวีบ่งบอกถึงความเสี่ยงต่อการถูกไฟฟ้าช็อต ห้ามเปิดฝาครอบทีวีโดยเด็ดขาด และติดต่อตัวแทนฝ่ายบริการลูกค้าของ Philips

ทุกครั้งสำหรับบริการหรือการซ่อมแซม

ทุกการทำงานที่ห้ามอย่างชัดเจน หรือการปรับแต่ง และกระบวนการประกอบที่ไม่ได้แนะนำ

หรือได้รับอนุญาตในคู่มือนี้จะทำให้การรับประกันเป็นโมฆะ ลักษณะของฟีกเซล ผลิตภัณฑ์ LCD/LED

นี้มีจำนวนฟีกเซลสีในปริมาณสูง

แม้ว่าประสิทธิภาพของฟีกเซลจะอยู่ที่ 99.999% หรือมากกว่า แต่จุดดำหรือจุดสว่าง (แดง, เขียว หรือฟ้า)

อาจปรากฏขึ้นอย่างต่อเนื่องบนหน้าจอ นี่ถือเป็นคุณสมบัติทางโครงสร้างของจอแสดงผล (ในมาตรฐานอุตสาหกรรมทั่วไป) และไม่ใช้การทำงานที่ผิดปกติแต่อย่างใด

การปฏิบัติตามข้อบังคับ CE

TP Vision Europe B.V. ขอประกาศให้ทราบว่าโทรทัศน์รุ่นนี้ได้มาตรฐานตามข้อกำหนดที่สำคัญ และเงื่อนไขที่เกี่ยวข้องอื่นๆ ของ Directives 1999/5/EC (RTTE), 2004/108/EC (EMC), 2006/95/EC (แรงดันไฟฟ้าต่ำ), 2009/125/EC (ฉลากประหยัดพลังงาน) และ 2011/65/EC (RoHS)

ตั้งแต่เดือนมิถุนายน 2016 คำสั่งต่อไปนี้จะมีผลบังคับใช้

2014/53/EU (RED), 2009/125/EC

(การออกแบบเพื่อสิ่งแวดล้อม), 2010/30/EU

(ฉลากประหยัดพลังงาน) และ 2011/65/EC (RoHS)

TP Vision Europe B.V. ผลิตและจำหน่ายผลิตภัณฑ์จำนวนมากที่มีผู้บริโภคเป็นกลุ่มเป้าหมาย โดยผลิตภัณฑ์ดังกล่าวสามารถปล่อยและรับคลื่นแม่เหล็กไฟฟ้าได้เช่นเดียวกับอุปกรณ์อิเล็กทรอนิกส์ทั่วไป โดยปฏิบัติตามมาตรฐาน EMF

หนึ่งในหลักการดำเนินธุรกิจที่สำคัญของ Philips คือการคำนึงถึงสุขภาพและความปลอดภัยสำหรับผลิตภัณฑ์ของเรา เพื่อให้สอดคล้องกับกฎหมาย และมาตรฐาน Electro Magnetic Field (EMF) ซึ่งต้องใช้ในช่วงเวลาการผลิตสำหรับผลิตภัณฑ์นั้นๆ Philips มุ่งมั่นที่จะพัฒนา ผลิต

และขายผลิตภัณฑ์ที่ไม่ส่งผลกระทบต่อสุขภาพ TP Vision ยืนยันว่า

ตราใบที่ผลิตภัณฑ์ถูกใช้อย่างเหมาะสมตามวัตถุประสงค์ ผู้ใช้จะสามารถใช้ผลิตภัณฑ์ได้อย่างปลอดภัยตามข้อพิสูจน์ทางวิทยาศาสตร์ในปัจจุบัน Philips มีบทบาทสำคัญในการพัฒนา EMF และมาตรฐานความปลอดภัยสากล ซึ่งทำให้ Philips มีส่วนร่วมในการพัฒนามาตรฐานเพิ่มเติมเพื่อนำมาใช้กับผลิตภัณฑ์ได้อย่างรวดเร็ว

18.2 ลิขสิทธิ์และใบอนุญาต

HDMI

HDMI®

ข้อความว่า HDMI และ HDMI High-Definition Multimedia Interface และโลโก้ HDMI

เป็นเครื่องหมายการค้าหรือเครื่องหมายการค้าจดทะเบียนของ HDMI Licensing LLC ในสหรัฐอเมริกาและประเทศอื่นๆ



Dolby

Dolby®

ผลิตภายใต้ลิขสิทธิ์จาก Dolby Laboratories โดย Dolby และสัญลักษณ์ double-D เป็นเครื่องหมายการค้าของ Dolby Laboratories



ซอฟต์แวร์ MHEG

ลิขสิทธิ์ในซอฟต์แวร์ MHEG (ซอฟต์แวร์) ที่ประกอบอยู่ในโทรทัศน์เครื่องนี้ (ผลิตภัณฑ์นี้) และรวมไว้เพื่อช่วยให้คุณสามารถใช้คุณสมบัติแบบอินเตอร์แอคทีฟของโทรทัศน์เป็นเจ้าของโดย S&T CLIENT SYSTEMS LIMITED (เจ้าของ) คุณได้รับอนุญาตให้ใช้ซอฟต์แวร์นี้โดยสอดคล้องกับผลิตภัณฑ์นี้เท่านั้น

Kensington

Kensington และ Micro Saver เป็นเครื่องหมายการค้าจดทะเบียนในสหรัฐอเมริกาของ ACCO World Corporation ซึ่งออกการจดทะเบียนและรอการดำเนินการขอรับการจดทะเบียนในประเทศอื่นๆ ทั่วโลก



เครื่องหมายการค้าอื่น

เครื่องหมายการค้าอื่นทั้งที่จดทะเบียนและไม่ได้จดทะเบียนถือเป็นทรัพย์สินของเจ้าของเครื่องหมายการค้าอื่นๆ



www.philips.com/support

Հայաստան - Armenia
Հաճախորդների սպասարկում
0 800 01 004
փոխանցված 0,03€/ min

Azərbaycan - Azerbaijan
Müştəri xidmətləri
088 220 00 04
Köçürüldü zəng edin 0,17€/min

България
Грижа за клиента
02 4916 273
(Национален номер)

België/Belgique
Klantenservice/
Service Consommateurs
02 700 72 62
(0.15€/min.)

Bosna i Hercegovina
Potpora potrošačima
033 941 251
(Lokalni poziv)

Republika Srbija Potpora
potrošačima
011 321 6840
(Lokalni poziv)

Česká republika
Zákaznická podpora
228 880 895
(Místní tarif)

Danmark
Kundeservice
3525 8314

Deutschland
Kundendienst
069 66 80 10 10
(Zum Festnetzstarif Ihres
Anbieters)

Ελλάδα
Τμήμα καταναλωτών
2111983028
(Διεθνής κλήση)

Eesti
Klienditugi
668 30 61
(Kohalikud kõned)

España
Atención al consumidor
913 496 582
(0,10€ + 0,08€/min.)

France
Service Consommateurs
01 57 32 40 50
(coût d'un appel local sauf
surcoût éventuel selon opérateur
réseau)

Hrvatska
Potpora potrošačima
01 777 66 01
(Lokalni poziv)

Indonesia
Consumer Care
0800 133 3000

Ireland
Consumer Care
015 24 54 45
(National Call)

Italia
Servizio Consumatori
0245 28 70 14
(Chiamata nazionale)

Қазақстан Республикасы
байланыс орталығы
810 800 2000 00 04
(стационарлық нөмірлерден
Қазақстан Республикасы бойынша
қоңырау шалу тегін)

Latvija
Klientu atbalsts
6616 32 63
(Vietēlais tarifs)

Lietuva
Klientų palaikymo tarnyba
8 521 402 93
(Vietinaiis tarifais)

Luxembourg
Service Consommateurs
2487 11 00
(Appel nat./ (Nationale Ruf)

Magyarország
Ügyfélszolgálat
(061) 700 81 51
(Belföldi hívás)

Malaysia
Consumer Care
1800 220 180

Nederland
Klantenservice
0900 202 08 71
(1€/gesprek)

Norge
Forbrukerstotte
22 97 19 14

Österreich
Kundendienst
0150 284 21 40
(0,05€/Min.)

Республика Беларусь
Контакт Центр
8 10 (800) 2000 00 04
(бесплатный звонок по
Республике Беларусь со
стационарных номеров)

Российская Федерация
Контакт Центр
8 (800) 220 00 04
(бесплатный звонок по России)

Polska
Wsparcie Klienta
22 397 15 04
(Połączenie lokalne)

Portugal
Assistência a clientes
800 780 068
(0,03€/min. – Móvel 0,28€/min.)

România
Serviciul Clienti
031 630 00 42
(Tarif local)

Schweiz/Suisse/Svizzera
Kundendienst/Service
Consommateurs/Servizio
Consumatori
0848 000 291
(0,04 CHF/Min)

Slovenija
Skrb za potrošnike
01 88 88 312
(Lokalni klic)

Slovensko
Zákaznická podpora
02 332 154 93
(vnútroštátny hovor)

Suomi
Finland Kuluttajapalvelu
09 88 62 50 40

Sverige
Kundtjänst
08 57 92 90 96

Türkiye
Tüketici Hizmetleri
0 850 222 44 66

Україна
Служба підтримки
споживачів
0-800-500-480
(дзвінки зі стаціонарних і
мобільних телефонів у межах
України безкоштовні)

Кыргызстан
Байланыш борбору
810 800 2000 00 04

United Kingdom
Consumer Care
020 79 49 03 19
(5p/min BT landline)



All registered and unregistered trademarks are property of their respective owners. Specifications are subject to change without notice. Philips and the Philips' shield emblem are trademarks of Koninklijke Philips N.V. and are used under license from Koninklijke Philips N.V. 2016 © TP Vision Europe B.V. All rights reserved.

philips.com