

Register your product and get support at
www.philips.com/welcome



19PFL5404/60
22PFL5604/60
22PFL5614/60
32PFL5404/60
32PFL5604/60
32PFL5614/60
42PFL5604/60
42PFL5614/60

EN User Manual

RU Руководство пользователя

PHILIPS



Österreich	0810 000205	€0.07 pro Minute
België/Belgique	078250145	€0.06 Per minuut/Par minute
България	+3592 489 99 96	Местен разговор
Hrvatska	01 6403 776	Lokalni poziv
Česká republika	800142840	Bezplatný hovor
Danmark	3525 8759	Lokalt opkald
Estonia	6008600	local
Suomi	09 2311 3415	paikallispuhelu
France	0821 611655	€0.09 Par minute
Deutschland	01803 386 852	€0.09 pro Minute
Ελλάδα	0 8000 3122 1280	Κλήση χωρίς χρέωση
Magyarország	0680018189	Ingyenes hívás
Ireland	North 0800 055 6882 South 1800-PHILIPS 7445477	free
Italia	840320086	€0.08 Al minuto
Қазақстан	+7 727 250 66 17	local
Latvia	67228896	local
Lithuania	52737691	local
Luxemburg/Luxembourg	40 6661 5644	Ortsgespräch/Appel local
Nederland	0900 8407	€0.10 Per minuut
Norge	2270 8111	Lokalsamtale
Polska	(022) 3491504	połączenie lokalne
Portugal	800 780 903	Chamada local
România	031-810 71 25 0800-89 49 10	Apel local
Россия	Moscow (495) 961-1111 Outside Moscow 8-800-200-0880	Местный звонок
Србија	+381 114 440 841	Lokalni poziv
Slovensko	0800 004537	Bezplatný hovor
Slovenija	00386 12 80 95 00	lokalni klic
España	902 888 784	€0.10 Por minuto
Sverige	08 5792 9100	Lokalsamtal
Suisse/Schweiz/Svizzera	0844 800 544	Appel local/Ortsgespräch/Chiamata locale
Türkiye	0800 261 3302	Şehiriçi arama
United Kingdom	General No: 0870 900 9070 General National Rate No: 0870 911 0036	local
Україна	8-800-500-69-70	Місцевий виклик

This information is correct at the time of press. For updated information, see www.philips.com/support.

Содержание

1	Предупреждение	2	Изменение предпочтений	24	
2	Важная информация	4	Доступ к каналу декодера	24	
3	Описание телевизора	7	Запуск демонстрации	25	
	Кнопки управления на боковой панели и индикаторы	7	Восстановление заводских установок телевизора	25	
	Пульт дистанционного управления	7			
4	Использование продукта	9	6	Установка каналов	26
	Включение/выключение/режим ожидания телевизора	9		Автоматическая установка каналов	26
	Переключение каналов	9		Настройка каналов вручную	27
	Просмотр с подключенных устройств	10		Переименование каналов	28
	Регулировка громкости телевизора	10		Перестановка каналов	29
	Использование телетекста	11			
5	Расширенное использование продукта	12	7	Подключение устройств	30
	Доступ к различным меню телевизора	12		Разъемы на задней панели для телевизоров с диагональю 19-22 дюйма	30
	Удаление устройств из основного меню	12		Разъемы на задней панели для телевизоров с диагональю 26 дюймов и больше	31
	Изменение параметров изображения и звука	12		Боковые разъемы	33
	Использование дополнительных возможностей телетекста	16		Подключение компьютера	34
	Создание и использование списков избранных каналов	17		Использование Philips Easylink	35
	Использование таймеров	18		Использование замка Kensington	35
	Используйте блокировку телевизора	19	8	Сведения об изделии	36
	Использование часов телевизора	20		Поддерживаемое разрешение дисплея	36
	Использование функции Scenea	20		Мультимедиа	36
	Просмотр телевизора в режиме Dual View (два экрана)	22		Тюнер/Прием/Передача	36
	Просмотр фотографий или воспроизведение музыки с устройства хранения USB	22		Пульт дистанционного управления	36
	Модернизация программного обеспечения телевизора	24		Питание	36
				Поддерживаемые крепления телевизора	36
			9	Устранение неисправностей	38
				Общие неисправности	38
				Проблемы с телеканалами	38
				Проблемы с изображением	38
				Проблемы звука	39
				Проблемы при подключении HDMI	39
				Проблемы с подключением ПК	39
				Контактная информация	40
			10	Указатель	41

1 Предупреждение

2009 © Koninklijke Philips Electronics N.V. Все права защищены.

Характеристики могут быть изменены без предварительного уведомления. Торговые марки являются собственностью Koninklijke Philips Electronics N.V или соответствующих владельцев. Philips оставляет за собой право в любое время вносить изменения в изделие без обязательств соответствующим образом изменять ранее поставленные изделия. Содержание данного руководства считается соответствующим для использования системы по назначению. Если данное изделие или его отдельные блоки или функции используются в других целях, отличных от приведенных в настоящем руководстве, необходимо получить подтверждения их правомерности и применимости. Philips гарантирует, что материалы не нарушают патентное законодательство Соединенных Штатов. Никакие дополнительные гарантийные обязательства не налагаются и не подразумеваются.

Гарантия

- Может привести серьезной травме, повреждению телевизора или аннулированию гарантийных обязательств! Запрещается самостоятельный ремонт телевизора.
- Используйте телевизор и принадлежности только в соответствии с установленными производителем целями.
- Предупредительный знак на задней панели телевизора сообщает об опасности поражения электрическим током. Не снимайте крышку телевизора. Для выполнения ремонта или предоставления технического обслуживания обратитесь в центр поддержки покупателей Philips.



Выполнение любой операции, явно запрещенной к выполнению в данном руководстве, а так же любые настройки, действия по сборке, не рекомендованные или запрещенные в данном руководстве, аннулируют гарантийные обязательства.

Характеристики пикселей

Настоящий ЖК-дисплей имеет большое количество цветных пикселей. Несмотря на то, что количество эффективных пикселей превышает 99,999 % на экране могут возникать черные или яркие цветные точки (красные, зеленые или синие). Это структурное свойство дисплея (в соответствии с общими отраслевыми стандартами), а не неисправность.

Соответствие EMF

Компания Koninklijke Philips Electronics N.V. производит и продает различные изделия потребительского назначения, которые, как и любые электронные устройства, способны излучать и принимать электромагнитные сигналы. Одним из ведущих деловых принципов компании Philips является применение всех мер безопасности для соответствия всем действующим правовым требованиям и соответствия стандартам EMF, действующим на момент производства изделия.

Philips стремится разрабатывать, производить и продавать изделия, не оказывающие отрицательного воздействия на здоровье. Philips подтверждает, что при правильном обращении и использовании в указанных целях его изделия

безопасны в соответствии с современными научными данными. Philips активно участвует в разработке международных стандартов безопасности ЭМФ, что помогает компании заранее внедрять в изделия разработки в области стандартизации.

Сетевой предохранитель (только для Великобритании)

Этот телевизор оснащен утвержденной литой электровилкой. При необходимости, замена предохранителя производится только на предохранитель того же номинала, указанного на вилке (например, 10 А).

- 1** Снимите крышку отсека предохранителя и извлеките предохранитель.
- 2** Новый предохранитель должен соответствовать BS 1362 и иметь знак утверждения ASTA. При утрате предохранителя обратитесь по месту продажи для уточнения типа предохранителя.
- 3** Установите крышку отсека предохранителя на место.

В целях соответствия положениям директивы EMC нельзя снимать с сетевого шнура электровилку изделия.

Авторские права



Логотипы VESA, FDMI и VESA Mounting Compliant являются торговыми марками Video Electronics Standards Association (Ассоциация по стандартам в области видеоэлектроники)

® Kensington и MicroSaver являются зарегистрированными в США торговыми марками ACCO World Corporation с опубликованными регистрациями и заявками, находящимися на рассмотрении в других странах мира.

Все другие зарегистрированные и незарегистрированные торговые марки являются собственностью соответствующих владельцев.

2 Важная информация

Перед включением телевизора ознакомьтесь со всеми инструкциями. Гарантия не распространяется на повреждения, вызванные несоблюдением инструкции.

Техника безопасности

- Риск короткого замыкания или возгорания!
 - Никогда не подвергайте телевизор воздействию дождя или воды. Никогда не ставьте емкости с жидкостью, такие как вазы, рядом с телевизором. В случае попадания жидкости на поверхность или внутрь телевизора немедленно отключите его от розетки. Обратитесь в центр поддержки покупателей Philips для проверки телевизора перед использованием.
 - Никогда не размещайте телевизор, пульт дистанционного управления или батарейки рядом с открытыми источниками памяти или другими источниками тепла, включая прямые солнечные лучи. Чтобы предотвратить возгорание, не размещайте телевизор, пульт ДУ или элементы питания вблизи горящих свечей и открытого огня.



- Никогда не вставляйте посторонние объекты в

вентиляционные разъемы и другие отверстия в телевизоре.

- При повороте телевизора следует убедиться, что шнур питания не натягивается. Натяжение шнура питания может привести к ослаблению подключения и стать причиной возгорания.
- Риск короткого замыкания или возгорания!
 - Никогда не подвергайте пульт дистанционного управления или батарейки воздействию дождя, воды или избыточного тепла.
 - При обращении со шнуром питания не прибегайте к применению силы. Недостаточно плотно подключенный шнур питания может стать причиной искрения или возгорания.
- Риск нанесения повреждений телевизору!
 - Чтобы поднять и транспортировать телевизор, который весит более 25 кг, потребуется участие двух человек.
 - При монтаже ТВ на подставке используйте только подставку, поставляющуюся в комплекте. Надежно закрепите телевизор на подставке. Телевизор следует поставить на надежную приподнятую поверхность, которая может выдержать вес телевизора и подставки.
 - При монтаже ТВ на стене используйте крепления, рассчитанные на вес телевизора. Стена для крепления ТВ должна быть достаточно прочной, чтобы выдержать вес ТВ и крепления. Компания Koninklijke Philips Electronics N.V. не несет ответственности за неправильно выполненный монтаж, повлекший несчастный случай или травму.

- Риск нанесения повреждений детям! Следуйте мерам предосторожности, чтобы предотвратить падение телевизора и избежать травм у детей.
 - Никогда не располагайте телевизор на поверхности, покрытой скатертью или материалом, который можно стянуть.
 - Следите за тем, чтобы детали телевизора не находились у самого края поверхности.
 - Никогда не размещайте телевизор на высокой мебели (например, на книжном шкафу) без крепления телевизора и мебели к стене или другой соответствующей поверхности.
 - Объясните детям, какой опасности они подвергаются, взбираясь на мебель, чтобы дотянуться до телевизора.
- Риск перегрева! Никогда не устанавливайте телевизор в ограниченном пространстве. Всегда оставляйте не менее 10 см (4 дюймов) свободного пространства вокруг телевизора для обеспечения вентиляции. Убедитесь, что занавески или другие объекты не закрывают вентиляционные отверстия телевизора.
- Риск нанесения повреждения телевизору! Перед подключением телевизора к розетке электросети убедитесь, что напряжение источника питания соответствует напряжению, указанному на задней панели телевизора. Не подключайте телевизор к источнику питания, если параметры электросети отличаются.
- Риск травмы, возгорания или повреждения шнура питания! Никогда не ставьте телевизор или другие предметы на шнур питания.
- Убедитесь в наличии легкого доступа к сетевому шнуру, чтобы иметь возможность при необходимости быстро отключить телевизор от сети электропитания.
- При отключении источника питания всегда извлекайте вилку из розетки электросети; не тяните шнур.
- Во время грозы отключите телевизор от электросети и антенны. Во время грозы не прикасайтесь к телевизору, сетевому шнуру или кабелю антенны.
- Риск угрозы для слуха! Избегайте использования наушников на большой громкости в течение длительного времени.
- После транспортировки телевизора при температуре ниже 5°C, распакуйте телевизор и подождите, пока температура телевизора достигнет комнатной, а затем подключите телевизор к розетке электросети.

Уход за экраном

- Максимально избегайте статичных изображений на экране. Статичные изображения – это изображения, которые отображаются на экране в течение длительного времени. Пример: меню экрана, черные полосы или отображение времени. При необходимости использования таких изображений уменьшите контрастность и яркость для предотвращения повреждения экрана.
- Отключите ТВ от электросети перед чисткой.
- Протрите телевизор и раму мягкой влажной тканью. Никогда не используйте спирт, химические или другие бытовые чистящие средства.
- Риск нанесения повреждения экрану телевизора! Никогда не касайтесь, не толкайте, не протирайте и не бейте экран никакими предметами.

- Во избежание деформации и выцветания сразу стирайте попавшие капли воды.

негативные последствия для окружающей среды и здоровья человека.

Утилизация отработавшего изделия и старых батарей



Изделие разработано и изготовлено с применением высококачественных деталей и компонентов, которые подлежат переработке и повторному использованию.



Если изделие маркировано значком с изображением корзины со стрелками это означает, что изделие соответствует директиве Европейского Парламента и Совета 2002/96/ЕС Узнайте о правилах местного законодательства по отдельной утилизации электротехнических и электронных изделий.

Действуйте в соответствии с местными правилами и не выбрасывайте отработавшее изделие вместе с бытовыми отходами.

Правильная утилизация отработавшего изделия поможет предотвратить возможные негативные последствия для окружающей среды и здоровья человека .



В изделии содержатся батареи, которые попадают под действие директивы ЕС 2002/66/ЕС, поэтому не выбрасывайте отслужившие батареи вместе с бытовым мусором.

Узнайте о правилах местного законодательства по отдельной утилизации батарей, так как правильная утилизация поможет предотвратить

3 Описание телевизора

В этом разделе приведено описание наиболее распространенных кнопок управления и функций телевизора.



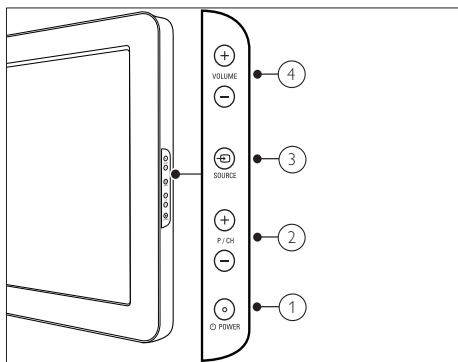





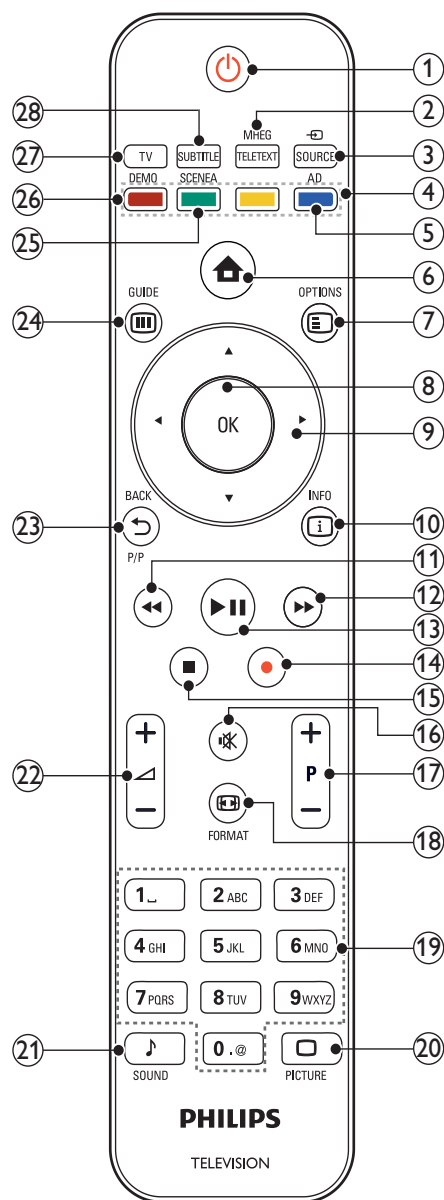









Кнопки управления на боковой панели и индикаторы



- ① **POWER**: Включение или выключение телевизора. Продукт не является полностью выключенным, пока не отсоединен от розетки.
- ② **P/CH +/-**: Переход на следующий или предыдущий канал.
- ③ **SOURCE**: Выбор подключенных устройств.
- ④ **VOLUME +/-**: Увеличение или уменьшение громкости.

Пульт дистанционного управления



- ①  (Режим ожидания)
- Переключение телевизора в режим ожидания, если он включен.
 - Включение телевизора, если он находится в режиме ожидания.
- ② **MHEG/TELETEXT**
Включение или выключение телетекста.
- ③  **SOURCE**
Выбор подключенных устройств.
- ④ **Цветные кнопки**
Выбор задач или параметров.
- ⑤ **AD (Устройство аудиоописания) (только цифровой телевизор РЧ)**
Только для Великобритании.
Включение аудиокomentarиев для людей с ограниченными возможностями зрения.
- ⑥  (Дом)
Включение и выключение основного меню.
- ⑦  **OPTIONS**
Отображение возможностей для текущего процесса или выбора.
- ⑧ **OK**
Подтверждение ввода или выбора и отображение сетки каналов при просмотре телевизора.
- ⑨  (Кнопки перемещения)
Перемещение по меню.
- ⑩  **INFO**
Отображение информации о программе (если функция доступна). Если информация занимает несколько страниц, нажмите **OPTIONS**, чтобы перейти к следующей странице.
- ⑪  (Назад)
Поиск назад.
- ⑫  (Вперед)
Поиск вперед.
- ⑬  **(Воспроизведение/Пауза)**
Запуск воспроизведения, пауза или повторный запуск воспроизведения диска.
- ⑭  (Запись) (используется только для функций Easylink)
Начало и остановка записи видео.
- ⑮  (Стоп)
Останавливает воспроизведение.
- ⑯  (Отключение звука)
Отключение или возобновление звука.
- ⑰ **P +/- (Программа +/-)**
Переход на следующий или предыдущий канал. При работе с меню телевизора выполняет роль кнопок перелистывания страницы вверх/вниз.
- ⑱  **FORMAT**
Выбор формата изображения.
- ⑲ **0-9 (Цифровые кнопки)**
Выбор канала или параметра.
- ⑳  **PICTURE**
Вход в меню настройки изображения. (Не на всех моделях.)
- ㉑  **SOUND**
Вход в меню настройки звука. (Не на всех моделях.)
- ㉒  **+/- (Громкость +/-)**
Увеличение или уменьшение громкости.
- ㉓  **BACK/P (Предыдущий канал)**
Возврат к предыдущему каналу или экрану меню.
- ㉔  **GUIDE**
Переключение между сеткой каналов и списком программ.
- ㉕ **SCENEA (Обои)**
Отображение обоев на экране телевизора.
- ㉖ **DEMO**
Включение и выключение демонстрационного меню.
- ㉗ **TV**
Возврат к сигналу, подаваемому на антенный вход.
- ㉘ **SUBTITLE (Только для систем RF Digital)**
Включает или выключает субтитры.



4 Использование продукта

Этот раздел поможет вам выполнять основные операции (см. 'Расширенное использование продукта' на стр. 12).

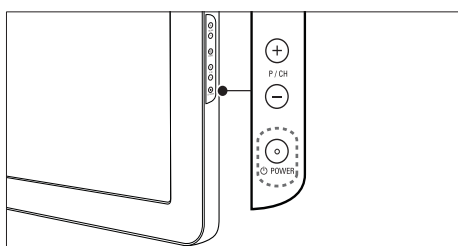
Включение/выключение/режим ожидания телевизора



Включение

- Если индикатор режима ожидания  выключен, нажмите **POWER** на боковой панели телевизора.
- Если индикатор горит красным, нажмите кнопку  (**Режим ожидания**) на пульте ДУ.

Переход в режим ожидания

- Нажмите  (**Режим ожидания**) на пульте ДУ.
 - ↳ Цвет индикатора меняется на красный.

Выключение

- Нажмите кнопку  **POWER** на боковой панели телевизора.
 - ↳ Индикатор режима ожидания выключается.

Совет

- Несмотря на то, что в режиме ожидания телевизор потребляет очень мало энергии, потребление энергии продолжается. При выключении устройства на продолжительный период времени отключите шнур питания телевизора от розетки электросети.

Примечание

- Если вы не можете найти пульт ДУ и хотите включить телевизор при установленном режиме ожидания, нажмите **P/CH +/-** или **SOURCE** на боковой панели телевизора.

Переключение каналов

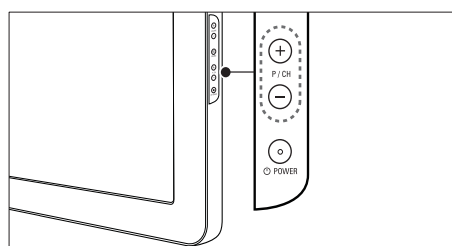
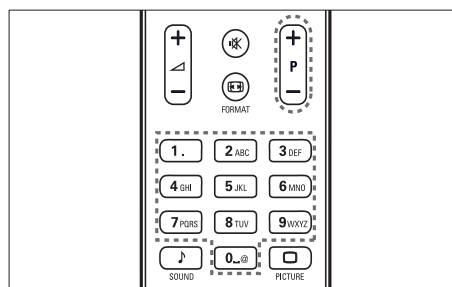

- Нажмите **P +/-** на пульте ДУ или **P/CH +/-** на боковой панели телевизора.
- Введите номер канала с помощью **Цифровые кнопки**.
- Используйте сетку (см. 'Переключение каналов с помощью сетки каналов' на стр. 10) каналов.

Примечание

- При использовании списка избранного можно выбирать только каналы, указанные в данном списке.

Переключение каналов с помощью сетки каналов

Сетка каналов позволяет просматривать все каналы в формате сетки.

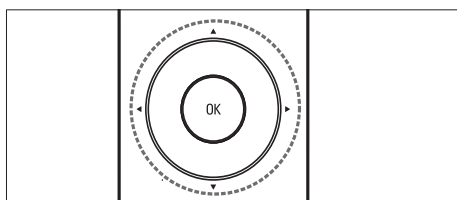

- 1 Нажмите кнопку **OK**.
↳ Появится сетка каналов.
- 2 Нажмите **▲▼◀▶**, чтобы перейти к сетке каналов и просмотреть канал.
↳ Содержимое канала будет отображено с задержкой в две секунды (приблизительно).
- 3 Найдя нужный канал, нажмите **OK**, чтобы просмотреть его.
↳ Телевизор переключится на выбранный канал.

Просмотр с подключенных устройств

Примечание

- Включите устройство, прежде чем выбрать его на телевизоре в качестве источника.

Использование кнопки SOURCE (Источник)

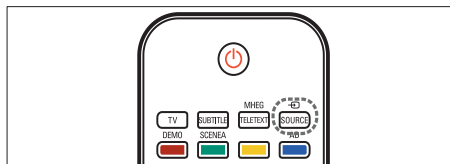

- 1 Нажмите **SOURCE**.
↳ Отобразится список источников.
- 2 Нажмите **Кнопки перемещения**, чтобы выбрать источник.
- 3 Для подтверждения нажмите **OK**.
↳ Телевизор переключится на выбранное устройство.

Регулировка громкости телевизора

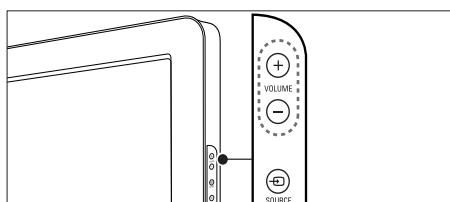
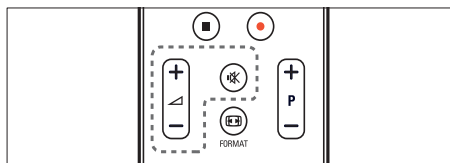

Регулировка громкости

- Нажмите кнопку **▲/▼**.
- Нажмите кнопку **VOLUME +/-** на боковой панели телевизора.

Выключение и включение звука

- Нажмите **🔇**, чтобы отключить звук.
- Повторно нажмите кнопку **🔇** для восстановления звука.

Использование телетекста

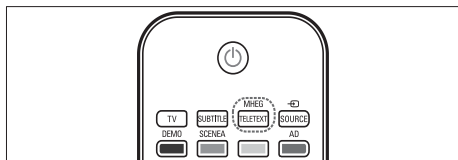

- 1 Нажмите кнопку **МНЕГ/ТЕЛЕТЕХТ**.
↳ Отобразится главная страница указателя.
- 2 Выполните следующие действия, чтобы выбрать страницу.
 - Нажмите **Цифровые кнопки**, чтобы ввести номер страницы
 - Нажмите **P +/-** или **▲▼** для просмотра следующей или предыдущей страницы
 - Нажмите **Цветные кнопки**, чтобы выбрать один из цветных пунктов
 - Нажмите **↶ BACK**, чтобы вернуться к предыдущей странице
- 3 Нажмите **МНЕГ/ТЕЛЕТЕХТ** для выхода из меню телетекста.

5 Расширенное использование продукта

Доступ к различным меню телевизора

С помощью меню можно установить каналы, изменить параметры изображения и звука, а также получить доступ к другим функциям.

- 1 Нажмите кнопку **⬆** (Дом).
↳ Отобразится экран меню.

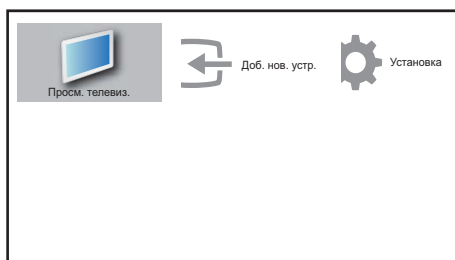

- 2 Нажмите **▲▼◀▶**, чтобы выбрать и перейти по одному из следующих меню.
 - **[Просм. телевиз.]** Возврат к источнику антенны, если выбран другой источник.
 - **[Установка]** Доступ к меню, которое позволяет изменять настройки изображения, звука и телевизора.
 - **[Доб. нов. устр.]** Добавление новых устройств в основное меню.
- 3 Для подтверждения нажмите **ОК**.
- 4 Нажмите **⬆** (Дом), чтобы выйти.

Совет

- После выбора **[Доб. новое устр.]** следуйте появляющимся на экране инструкциям для выбора правильного устройства или разъема.

Удаление устройств из основного меню

Если устройство больше не подключено к телевизору, удалите его из основного меню.

- 1 Нажмите кнопку **⬆** (Дом).
- 2 Нажмите **▲▼◀▶**, чтобы выбрать устройство, которое необходимо удалить.
- 3 Нажмите кнопку **⌘** **OPTIONS**.
↳ Откроется список **[Отключите устр.]**.
- 4 Нажмите **ОК** и выберите **[Удалить]** для удаления устройства.
↳ Выбранное устройство удалено из основного меню.

Изменение параметров изображения и звука

Изменение параметров изображения и звука в соответствии с личными предпочтениями. Можно применить предварительно установленные параметры или изменить параметры вручную.

Помощник установки

Используйте помощника установки, который поможет настроить звук и изображение наилучшим образом.

- 1 Нажмите кнопку **⬆** (Дом).
- 2 Нажмите **▲▼◀▶** для выбора **[Установка] > [Изображение] > [Мастер настроек]**.

- 3 Нажмите кнопку **OK**.
↳ Отобразится меню **[Мастер настроек]**. Следуйте инструкциям, появляющимся на экране, чтобы выбрать предпочитаемые настройки изображения.

Использование функции Smart Picture

Установка предварительно настроенных параметров с помощью функции Smart Picture.

- 1 Нажмите кнопку **PICTURE**.
↳ Отобразится меню **[Интеллект. изобр.]**.
- 2 Нажмите **▲▼**, чтобы выбрать один из следующих параметров функции Smart Picture.
- **[Персональный]**Список настроенных пользователем параметров изображения.
 - **[Яркий]**Оптимизация параметров изображения.
 - **[Стандартный]**Настройка параметров изображения для соответствия большинству условий и типов видео.
 - **[Кино]**Установка параметров, идеально подходящих для просмотра фильмов.
 - **[Игры]**Установка параметров, настроенных для динамичных игр.
 - **[Энергосбережение]**Установка параметров изображения с малым потреблением энергии.
- 3 Для подтверждения нажмите **OK**.
↳ Установлен выбранный параметр функции Smart Picture.

Настройка параметров изображения вручную

- 1 Нажмите кнопку **Дом**.

- 2 Нажмите **▲▼◀▶**, чтобы выбрать **[Установка] > [Изображение]**.
↳ Отобразится меню **[Изображение]**.

- 3 Нажмите **▲▼◀▶**, чтобы выбрать один из следующих параметров функции Smart Picture.
- **[Интеллект. изобр.]**Доступ к предварительно установленным параметрам функции Smart Picture.
 - **[Контрастность]**Настройка интенсивности светлых областей без изменения темных.
 - **[Яркость]**Настройка интенсивности и детализация темных областей.
 - **[Цвет]**Настройка насыщенности цвета.
 - **[Hue-Оттенок]**Компенсация перепадов цвета в системе кодирования NTSC.
 - **[Резкость]**Настройка уровня резкости деталей изображения.
 - **[Подавл. помех]**Фильтрация и сокращение помех изображения.
 - **[Tint-Оттенок]**Настройка цветового баланса изображения.
 - **[Пользоват.оттенок]**Установка настроенного параметра оттенков.
 - **[Pixel Plus HD]**Цифровая настройка качества изображения для обеспечения оптимальных уровней контрастности, цвета и резкости.
 - **[Динамич. контраст]**Автоматическое увеличение контрастности изображения.Рекомендуется параметр **[Средний]**.
 - **[Динамич. подсвет.]**Настройка яркости подсветки телевизора в соответствии с типом освещения помещения.
 - **[Улучшение цвета]**Оживление цветов и улучшение разрешения ярко освещенных объектов. Данную функцию можно включить или отключить.

- **[Опт. датчик]**Динамическая регулировка настроек изображения в зависимости от освещения.
- **[Режим ПК]**Настройка изображения при подключении к телевизору ПК с помощью HDMI или DVI.
- **[Форм. изобр.]**Изменение формата изображения.
- **[Смещ. по гориз.]**Расположение изображения горизонтально для PC-VGA или YPbPr (EXT2 или EXT3).
- **[Смещ. по вертик.]**Расположение изображения горизонтально для PC-VGA или YPbPr (EXT2 или EXT3).

Изменение формата изображения

- 1 Нажмите кнопку **FORMAT**.
↳ Отобразится панель формата изображения.
- 2 Нажмите **▲▼**, чтобы выбрать формат изображения.
↳ Установлен выбранный формат изображения.
- 3 Для подтверждения нажмите **OK**.

Обзор форматов изображения

Можно настроить следующие параметры изображения.

Примечание

- В зависимости от формата источника изображения некоторые параметры изображения могут быть недоступны.

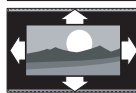

[Автоформат](Не для режимов HDMI, YPbPr - EXT2/EXT3 и ПК.) Автоматическое увеличение изображения в соответствии экраном. Отображение субтитров сохраняется.



[Сверхувеличение](Не для режимов HD и ПК.) Удаление черных полос по бокам при вещании в формате 4:3. Остается минимальное искажение.



[4:3]Отображение в классическом формате 4:3



[Увелич. субтитры]Отображает изображения в формате 4:3 на весь экран с видимыми субтитрами. Верхняя часть картинки урезана.



[Широкоэкр. 14:9](Не для режимов HD и ПК.) Расширение формата 4:3 до 14:9.

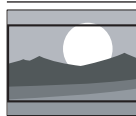

[Широкоэкр. 16:9](Не для режимов HD и ПК.) Расширение формата 4:3 до 16:9.



[Широкий экран]Расширение классического формата 4:3 до 16:9.



[Не в масштабе] Функция доступна только для моделей, имеющих разрешение 1024 x 768. Позволяет достичь максимальной резкости. Система вещания передающей станции может вызвать небольшие помехи. Настройте разрешение ПК на полноэкранный режим для получения наилучших результатов.

Использование функции Smart Sound

Функция Smart Sound позволяет установить предварительно настроенные параметры.

- 1 Нажмите кнопку **SOUND**.
↳ Отобразится меню **[Интеллект. звук]**.
- 2 Нажмите **▲▼**, чтобы выбрать один из следующих параметров функции Smart Sound.
 - **[Стандартный]** Настройка параметров звука для соответствия большинству условий и типов аудио.
 - **[Новости]** Установка наиболее подходящих для голосового аудио параметров звука, например новостей.
 - **[Кино]** Установка параметров звука, наиболее подходящих для просмотра фильмов.
 - **[Персональный]** Установка параметров, настроенных в меню "Звук".

- 3 Для подтверждения нажмите **ОК**.
↳ Установлен выбранный параметр функции Smart Sound.

Настройка параметров звука

- 1 Нажмите кнопку **🏠 (Дом)**.
- 2 Нажмите **▲▼◀▶**, чтобы выбрать **[Установка] > [Звук]**.
↳ Отобразится меню **[Звук]**.
- 3 Нажмите **▲▼◀▶**, чтобы выбрать один из следующих параметров звука.
 - **[Интеллект. звук]** Доступ к предварительно настроенным параметрам звука.
 - **[Низкие частоты]** Настройка НЧ.
 - **[Усиление]** Настройка ВЧ.
 - **[Громкость]** Настройка громкости.
 - **[Баланс]** Настройка баланса левого и правого динамиков для оптимального прослушивания в соответствии с положением пользователя.
 - **[Двойной I-II]** Выбор языка аудиосопровождения, если трансляция осуществляется с несколькими звуковыми дорожками.
 - **[Моно/стерео]** Выбор между моно и стерео звуком, если трансляция осуществляется в стерео режиме.
 - **[Динамики телевиз.]** Включение и выключение динамиков телевизора. Если динамики телевизора установлены в автоматический режим, они автоматически будут отключаться при обнаружении соответствующего оборудования системы домашнего кинотеатра, совместимой с EasyLink.
 - **[Surround]** Включение эффекта пространственного звука.
 - **[Громкость наушн.]** Регулировка громкости наушников.

- **[Авт. выбор звука]** Автоматическое предотвращение внезапных изменений громкости, например при переключении каналов. В результате включения данной функции уровень громкости становится более стабильным.
- **[Разница громкост.]** Выравнивание разницы уровней громкости каналов или подключенных устройств. Перед изменением разницы уровней громкости необходимо выполнить переключение на подключенное устройство.

Использование дополнительных возможностей телетекста

Доступ к меню параметров телетекста

Доступ к большинству функций телетекста осуществляется с помощью меню параметров телетекста.

- 1 Нажмите кнопку **MHEG/TELETEXT**.
↳ Отобразится экран телетекста.
- 2 Нажмите кнопку **OPTION**.
↳ Отобразится меню параметров телетекста.
- 3 Нажмите **▲▼**, чтобы выбрать один из следующих параметров.
 - **[Ост. страницы]** Мгновенная остановка текущей страницы.
 - **[Двойн./Полн. экр.]** Включает и выключает двойной экран с телетекстом, который перемещает текущий или исходный канал в левую часть экрана с телетекстом в правой части.
 - **[Показать]** Скрытие или отображение скрытой информации на странице,

например решения загадок или ребусов.

- **[Цикл подстраницы]** Автоматическое пролистывание подстраниц, если подстраницы доступны.
- **[Язык]** Переключение языковой группы для отображения соответствующего языка, если данным языком используется другой набор символов.

- 4 Для подтверждения нажмите **OK**.
- 5 Нажмите **MHEG/TELETEXT** для выхода из меню параметров телетекста.

Выбор подстраниц телетекста

Страница телетекста может содержать ряд подстраниц. Подстраницы отображены рядом с номером основной страницы.

- 1 Нажмите **MHEG/TELETEXT**.
↳ Отобразится экран телетекста.
- 2 Выберите страницу телетекста с подстраницами.
- 3 Нажмите **▶** для доступа к подстранице.
↳ Отобразится подстраница.
- 4 Нажмите **◀▶** для переключения между подстраницами.

Выбор таблицы страниц, передаваемых службой телетекста

Таблица страниц, передаваемых службой телетекста, позволяет переходить от одной темы на другую без использования нумерации страниц. Таблица страниц телетекста не передается всеми телеканалами.

- 1 Нажмите кнопку **MHEG/TELETEXT**.
↳ Отобразится экран телетекста.
- 2 Нажмите кнопку **INFO**.
↳ Отобразится окно обзора таблицы страниц.

- 3 Нажмите **▲▼◀▶**, чтобы выбрать предмет.
- 4 Нажмите кнопку **OK** для просмотра страницы.

Создание и использование списков избранных каналов

Создание списков предпочитаемых телеканалов и радиостанций облегчает их поиск.



Совет

- Можно создать до 4-х списков избранного и сохранить их в памяти телевизора.

Выбор списка избранного

- 1 Во время просмотра телевизора нажмите **OK**, чтобы отобразить сетку каналов.
- 2 Нажмите кнопку **☰ OPTIONS**.
↳ Отобразится меню параметров канала.
- 3 Нажмите **OK**, чтобы выбрать **[Показ. изб. канал]**.
↳ Отобразятся списки избранного.
- 4 Нажмите **▲▼**, чтобы выбрать список избранного.
- 5 Нажмите кнопку **OK**.
↳ В сетке каналов будут отображены только каналы, включенные в список избранного.

Просмотр всех каналов

Можно выйти из списка избранного и просмотреть все настроенные каналы.

- 1 Во время просмотра телевизора нажмите **OK**, чтобы отобразить сетку каналов.

- 2 Нажмите кнопку **☰ OPTIONS**.
↳ Отобразится меню параметров канала.
- 3 Выберите **[Все] > [Показ. изб. канал]**.
- 4 Нажмите кнопку **OK**.
↳ В сетке каналов будут отображены все каналы.



Примечание

- Избранные каналы в сетке каналов отмечены звездочкой.

Добавление канала в список избранного

- 1 Во время просмотра телевизора включите канал, который необходимо добавить в список (см. 'Переключение каналов' на стр. 9) избранного.
- 2 Нажмите **▲▼◀▶**, чтобы выбрать канал, который необходимо добавить в список избранных.
- 3 Нажмите кнопку **☰ OPTIONS**.
↳ Отобразится меню параметров канала.
- 4 Нажмите **▲▼**, чтобы выбрать **[Добавить в избранное]**.
- 5 Нажмите кнопку **OK**.
↳ Отобразятся списки избранного.
- 6 Нажмите **▲▼**, чтобы выбрать список избранного, в который необходимо добавить канал.
- 7 Нажмите кнопку **OK**.
↳ Канал добавлен в список избранного.



Совет

- Смотря телевизор, нажмите **☰ OPTIONS > [Добавить в избранное]**, чтобы сохранить текущий канал в список избранных.

Удаление канала из списка избранного

Примечание

- Перед удалением канала выберите список избранного, который необходимо редактировать.

- 1 Во время просмотра телевизора нажмите **OK**, чтобы отобразить сетку каналов.
- 2 Нажмите кнопку **OPTION**.
↳ Отобразится меню параметров канала.
- 3 Нажмите **OK**, чтобы ввести **[Показ. изб. канал]**.
- 4 Нажмите **▲▼**, чтобы выбрать список избранного, затем нажмите **OK** для подтверждения выбора.
- 5 Нажмите **▲▼◀▶**, чтобы выбрать канал, который необходимо удалить из списка.
- 6 Нажмите кнопку **OPTION**.
- 7 Нажмите **▲▼**, чтобы выбрать **[Сн. пом. как изб.]**.
- 8 Нажмите кнопку **OK**.
↳ Канал удален из списка избранного.

Использование таймеров

Чтобы в определенное время включить или отключить режим ожидания телевизора, можно установить таймеры.

Автоматический переход в режим ожидания (таймер автоматического отключения)

Таймер выключения переключает телевизор в режим ожидания по истечении установленного периода времени.

Совет

- В любое время можно выключить ТВ или отменить таймер выключения.

- 1 Нажмите кнопку **Дом**.
- 2 Нажмите **▲▼◀▶** для выбора **[Установка] > [Возможности] > [Таймер отключения]**.
↳ Отобразится меню **[Таймер отключения]**.
- 3 Нажмите **◀▶**, чтобы установить время выключения.
↳ Таймер выключения можно установить на временной промежуток до 180 минут с интервалами в 5 минут. При установке значения 0 таймер отключен.
- 4 Нажмите **OK** для активации таймера выключения.
↳ После истечения установленного периода времени телевизор переключается в режим ожидания.

Автоматическое включение телевизора (таймер включения)

Можно переключить телевизор из режима ожидания в режим просмотра определенного канала в установленное время.

- 1 Нажмите кнопку **Дом**.
- 2 Нажмите **▲▼◀▶** для выбора **[Установка] > [Возможности] > [Таймер включения]**.
- 3 Нажмите **▶** для входа в **[Таймер включения]** меню.
- 4 Нажмите **▲▼◀▶**, чтобы выбрать **[Активировать]** и установить частоту - **[Ежедневно]**, **[Однократно]**, или **[Выкл.]**.
- 5 Нажмите **OK** для подтверждения.

- 6 Нажмите **▲▼◀▶**, чтобы выбрать **[Время]** и установить время включения.
- 7 Нажмите **[Выполнено]** для подтверждения.
- 8 Нажмите **▲▼◀▶**, чтобы выбрать **[Номер программы]** и установить канал.
- 9 Нажмите **ОК** для подтверждения.
- 10 Нажмите **🏠 (Дом)**, чтобы выйти.



Совет

- Выберите **[Таймер включения] > [Активировать] > [Выкл.]**, чтобы отключить **[Таймер включения]**.
- Если **[Таймер включения][Выкл.]**, доступен выбор только **[Активировать]**.
- Перед включением функции **[Таймер включения]** необходимо установить часы телевизора.

Используйте блокировку телевизора

С помощью блокировки кнопок управления телевизором можно установить ограничения для детей на просмотр определенных программ или каналов.

Установка или изменение кода блокировки телевизора

- 1 Нажмите кнопку **🏠 (Дом)**.
- 2 Нажмите **▲▼◀▶** для выбора **[Установка] > [Возможности] > [Установка кода]**.
- 3 Нажмите кнопку **▶** для ввода кода.
- 4 Введите код с помощью **Цифровые кнопки**.
- 5 Для подтверждения повторно введите код в новом диалоговом окне.
 - ↳ Если код принят, диалоговое окно закроется. Если не удастся

установить данный код, отобразится новое диалоговое окно с запросом на повторный ввод кода.

- 6 Чтобы изменить код, выберите **[Установка] > [Возможности] > [Изменить код]**.
- 7 Введите текущий код с помощью **Цифровые кнопки**.
 - ↳ Если код верен, отобразится новое диалоговое окно с запросом на ввод нового кода.
- 8 Введите новый код с помощью **Цифровые кнопки**.
 - ↳ Отобразится сообщение с запросом на повторный ввод нового кода для подтверждения.



Совет

- Если вы забыли установленный код, введите "8888" для смены текущего кода.

Блокировка и разблокировка телевизора

Блокировка телевизора предотвращает доступ ваших детей ко всем каналам и подсоединенным устройствам.

- 1 Нажмите кнопку **🏠 (Дом)**.
- 2 Нажмите **▲▼◀▶** для выбора **[Установка] > [Возможности] > [Блок. телевизора]**.
- 3 Нажмите **▶** для входа в **[Блок. телевизора]**.
 - ↳ Отобразится окно с запросом на ввод нового кода.
- 4 Введите код с помощью **Цифровые кнопки**.
- 5 Нажмите **▲▼**, чтобы выбрать **[Блокировка]** или **[Разблокировать]**.
- 6 Нажмите кнопку **ОК**.
 - ↳ Будут заблокированы или разблокированы все каналы и подключенные устройства.

7 Нажмите **▲** (Дом), чтобы выйти.

 **Примечание**

- При выборе **[Блокировка]** необходимо вводить код при каждом включении телевизора.

Блокировка или отмена блокировки одного или нескольких каналов

- 1 Во время просмотра телевизора нажмите **ОК**, чтобы отобразить сетку каналов.
- 2 Нажмите **▲▼◀▶**, чтобы выбрать канал, для которого необходимо установить или отменить блокировку.
- 3 Нажмите кнопку **☰ OPTIONS**.
- 4 Нажмите **▲▼**, чтобы выбрать **[Блокировать каналы]** или **[Разблокировать канал]**.
- 5 После выбора нажимайте **ОК**, чтобы установить или отменить блокировку канала.

 **Примечание**

- Включите телевизор еще раз, чтобы изменения вступили в силу.

Использование часов телевизора

На экране телевизора можно отобразить часы.

Установка часов

- 1 Нажмите кнопку **▲** (Дом).
- 2 Выберите **[Установка] > [Возможности] > [Часы]**.
↳ Отобразится меню **[Часы]**.

3 Нажмите **▲▼◀▶** или **Цифровые кнопки**, чтобы ввести значение времени.

4 Нажмите **[Выполнено]** для подтверждения.

5 Нажмите **▲**, чтобы выйти.

Использование функции Scenea

Функция Scenea придает телевизору вид персонализированной фоторамки. Если включена функция Scenea, на экран телевизора можно вывести как отдельное изображение, так и слайд-шоу, что идеально подходит для вечеринок и других собраний.

 **Примечание**

- Когда с помощью функции Scenea на экран телевизора (см. 'Использование режима Eco с обоями Scenea' на стр. 21) выводятся обои или слайд-шоу, используйте режим Eco для экономии электроэнергии.
- Обои Scenea недоступны в режиме (см. 'Изменение предпочтений' на стр. 24) магазина и в режиме MHEG (только для Великобритании).

Вывод отдельного изображения с помощью функции Scenea

- 1 Во время просмотра телевизора нажмите **SCENEA**.
↳ На экране телевизора появится изображение, заданное по умолчанию для функции Scenea.
- 2 Нажмите любую кнопку, кроме **⏻** (**Режим ожидания**) и **□ PICTURE**, для возврата в обычный режим просмотра телевизора.

Установка персонализированного изображения Scenea

- 1 При включенном телевизоре подключите запоминающее устройство USB, содержащее изображения (только в формате JPEG), к разъему USB на боковой панели телевизора.
↳ Откроется основное меню. Если основное меню не появляется, нажмите **⬆ (Дом)**.
- 2 Выберите **[Обозреть USB]**, затем нажмите **OK**.
↳ Отобразится экран просмотра данных на устройстве, подключенном к разъему USB.
- 3 Нажмите **▲▼◀▶** для перехода нужному изображению.
- 4 Нажмите кнопку **SCENEА**.
↳ Изображение будет сохранено в памяти телевизора как изображение Scenea по умолчанию.
- 5 Отключение запоминающего устройства USB. Устройство не может быть отключено, пока включен телевизор.
- 6 Следуйте инструкциям для вывода на экран персонализированного изображения (см. 'Вывод отдельного изображения с помощью функции Scenea' на стр. 20) Scenea.



Примечание

- При восстановлении заводских настроек телевизора персонализированное изображение Scenea будет удалено из телевизора. Повторите действия по персонализации изображений Scenea.

Отображение слайд-шоу альбома с помощью функции Scenea

- 1 При включенном телевизоре подключите запоминающее устройство USB, содержащее изображения (только в формате JPEG), к разъему USB на боковой панели телевизора.
↳ Откроется основное меню.
- 2 Нажмите кнопку **SCENEА**.
↳ Все изображения на запоминающем устройстве USB будут отображены в виде слайд-шоу, начиная с изображения Scenea по умолчанию, сохраненного в телевизоре.
- 3 Нажмите любую кнопку, кроме **⏻ (Режим ожидания)** или **□ PICTURE**, для возврата в обычный режим просмотра телевизора.

Использование таймера отключения с обоями Scenea

По умолчанию изображение или слайд-шоу Scenea отображается на экране телевизора в течение 120 минут, а затем переходит в режим ожидания. Если таймер отключения активирован, изображение или слайд-шоу Scenea отображается в течение всего срока действия таймера отключения (см. 'Использование таймеров' на стр. 18).

Использование режима Eco с обоями Scenea

Использование режима Eco с функцией Scenea позволяет экономить электроэнергию путем уменьшения яркости телевизора во время показа изображения или слайд-шоу Scenea.

- 1 Во время показа изображения или слайд-шоу Scenea нажмите **□ PICTURE**.
↳ Отобразится меню **[Режим экон.]**.

- 2 Нажмите ◀▶, чтобы выбрать [Вкл.].
- 3 Нажмите кнопку ОК.
 - ↳ Режим Eco и функция Scenea включены.

Просмотр телевизора в режиме Dual View (два экрана)

Функция Dual View используется для одновременного просмотра на телевизоре каналов телевидения и изображения с внешнего источника, подключенного через интерфейс VGA или DVI (например, компьютера или спутникового приемника).

- 1 Нажмите кнопку 🏠 (Дом).
- 2 Нажмите ▲▼◀▶ для выбора [Установка] > [Возможности] > [Двойной вид].
- 3 Нажмите ОК, чтобы активировать [Двойной вид].
 - ↳ На основном экране появится изображение с внешнего источника, подключенного по DVI или VGA.
 - ↳ На дополнительном экране будет отображен последний просматриваемый телевизионный канал.
- 4 Нажмите 🏠 (Дом), чтобы выйти из режима двух экранов.

Примечание

- [Двойной вид] доступна, только если телевизор подключен к устройству (например, ПК) по интерфейсу VGA или DVI.
- В режиме Dual View (два экрана) кнопка ◀▶ +/- используется для настройки громкости основного экрана, а кнопки P +/- и Цифровые кнопки — для переключения телевизионных каналов на дополнительном экране.

Просмотр фотографий или воспроизведение музыки с устройства хранения USB

Внимание

- Корпорация Philips не несет ответственности в случае несовместимости запоминающего устройства USB с телевизором, а так же за повреждение или потерю данных с запоминающего устройства.

Телевизор оснащен разъемом USB, который позволяет просматривать фотографии или прослушивать музыку с устройства хранения USB.

- 1 Включение телевизора.
- 2 Подключите устройство USB к порту USB на боковой панели телевизора.
 - ↳ Откроется основное меню.



- 3 Нажмите ▲▼◀▶, чтобы выбрать [Обзор USB].
- 4 Нажмите ОК для подтверждения.
 - ↳ Отобразится программа просмотра USB.

Совет

- Нажмите [GUIDE] для переключения между режимом отображения эскизов и режимом просмотра файлов.

Просмотр фотографий

- 1 В средстве просмотра содержимого устройства USB выберите **[Изображение]** и нажмите ► для ввода.
- 2 Нажмите **GUIDE** для переключения между режимом отображения эскизов и режимом просмотра файлов.
- 3 Нажмите **▲▼◀▶**, чтобы выбрать фотографию или фотоальбом.
- 4 Нажмите **OK** для просмотра выбранной фотографии в полноэкранном режиме.



Совет

- В полноэкранном режиме нажмите **◀▶** для перемещения между фотографиями.

Просмотр слайд-шоу фотографий

- 1 При отображении изображения (фотографии) в полноэкранном режиме нажмите **OK** или **▶||**.
↳ Слайд-шоу начинается с выбранного изображения.
- 2 Используйте следующие кнопки.
 - **OK** или **▶||** для приостановки слайд-шоу.
↳ Отобразится значок **||**.
 - Нажмите кнопку **◀◀** или **▶▶** для переключения между изображениями.
 - Нажмите кнопку **BACK** или **■**, чтобы остановить демонстрацию изображений.

Изменение настроек слайд-шоу

- 1 При просмотре слайд-шоу нажмите **OPTION**.
↳ Отобразится меню параметров слайд-шоу.

- 2 Нажмите **▲▼**, чтобы выбрать один из следующих параметров.
 - **[Нач./Ост. сл.-шоу]** Запуск или остановка слайд-шоу.
 - **[Перех. слайд-шоу]** Устанавливает переход от одного изображения к другому.
 - **[Част. слайд-шоу]** Устанавливает время отображения изображения.
 - **[Пов. изображение]** Поворот изображения.
 - **[Инф. о прогр.]** Отображение названия изображения, даты, размера и следующего изображения в слайд-шоу.
- 3 Для подтверждения нажмите **OK**.



Примечание

- **[Пов. изображение]** и **[Инф. о прогр.]** появятся только после нажатия **OK** или **▶||** для приостановки слайд-шоу.

Прослушивание музыки

- 1 В обозревателе слайдов USB выберите **[МУЗЫКА]** и нажмите ► для ввода.
- 2 Нажмите **GUIDE** для переключения между режимом отображения эскизов и режимом просмотра файлов.
- 3 Нажмите **▲▼◀▶**, чтобы выбрать музыкальный файл или музыкальный альбом.
- 4 Нажмите **OK** для воспроизведения выбранной музыки.

Установки музыки

При прослушивании музыки нажмите **OPTION** для доступа к одной из следующих музыкальных настроек.

- **[Повторить]**
 - **[Воспр. один раз]**
 - **[Повторить]**
 - **[Произв. пор.]**
- **[Инф. о прогр.]**

Отключение запоминающего устройства USB

Внимание

- Выполните эту процедуру, чтобы избежать нанесения повреждений устройству хранения USB.

- 1 Нажмите **↶ BACK** для выхода из обозревателя USB.
- 2 Ожидайте 5 секунд, чтобы отключить устройство хранения USB.

Модернизация программного обеспечения телевизора

Philips постоянно работает над улучшением изделий, и мы настоятельно рекомендуем модернизировать программное обеспечение телевизора, когда обновления доступны. Проверка доступности www.philips.com/support.

Проверка текущей версии программного обеспечения

- 1 Нажмите кнопку **🏠 (Дом)**.
- 2 Нажмите **▲▼◀▶** для выбора **[Установка] > [Обновление ПО] > [Установл. ПО]**.
↳ На телевизоре отображается информация о текущем программном обеспечении.

Изменение предпочтений

- 1 Нажмите кнопку **🏠 (Дом)**.
- 2 Выберите **[Установка] > [Установка] > [Предпочтения]**.

- 3 Нажмите кнопку **OK** или **▶**, чтобы ввести **[Предпочтения]**.
 - **[Расположение]** Настройка параметров телевизора в соответствии с местоположением — дом или магазин.
 - **[Полоса громкости]** Отображение строки громкости во время настройки уровня громкости.
 - **[EasyLink]** Включение функций начала воспроизведения одним нажатием и включения режима ожидания одним нажатием между совместимыми с EasyLink устройствами.
 - **[Pixel Plus Link]** Переназначит настройки подключенных устройств, используя настройки телевизора. (доступно только, если выбрано **[EasyLink] > [Вкл.]**).
 - **[E-sticker]** Только для режима "Магазин". Установка местоположения "e-sticker".
- 4 Нажмите **▲▼◀▶**, чтобы выбрать предпочтение.
- 5 Нажмите кнопку **OK**.
- 6 Нажмите **🏠 (Дом)**, чтобы выйти.

Доступ к каналу декодера

С помощью декодера или дешифратора можно перемещать имеющиеся каналы в группу выбираемых каналов телевизора. Таким образом можно выбирать эти каналы с помощью ДУ телевизора. Декодер или дешифратор должен быть подключен к EXT1.

Настройте канал декодера

Переместите каналы из декодера или дешифратора

- 1 Нажмите кнопку **🏠 (Дом)**.

- 2 Выберите [Установка] > [Установка] > [Декодер].
 - 3 Нажмите ►, чтобы ввести [Декодер].
 - 4 Нажмите ►, чтобы ввести [Канал].
 - 5 Нажмите кнопку ▲▼, чтобы выбрать номер канала для перемещения в канал декодера/дешифратора.
 - 6 Нажмите кнопку ОК.
 - 7 Нажмите ▲▼◀▶, чтобы выбрать, и введите [Состояние].
 - 8 Нажмите ▲▼, чтобы выбрать разъем, используемый декодером/дешифратором ([Ни одного] или [EXT 1]).
 - 9 Нажмите кнопку ОК.
 - 10 Нажмите ⏠ (Дом), чтобы выйти .
- 3 Нажмите ОК или ► для входа в меню [Заводские уст.].
↳ Будет выделен пункт [Сбросить].
 - 4 Нажмите кнопку ОК для восстановления заводских установок.
 - 5 Нажмите ⏠ (Дом), чтобы выйти .



Примечание

- Выберите [Ни одного], если нет необходимости в перемещении в канал декодера/дешифратора.

Запуск демонстрации

- 1 Нажмите кнопку DEMO на пульте ДУ.
- 2 Нажмите ▲▼, чтобы выбрать демо, затем нажмите ОК, чтобы его просмотреть.
- 3 Нажмите DEMO, чтобы выйти.

Восстановление заводских установок телевизора

Восстановление установленных по умолчанию настроек изображения или звука телевизора. Настройки канала не меняются.

- 1 Нажмите кнопку ⏠ (Дом).
- 2 Выберите [Установка] > [Установка] > [Заводские уст.].

6 Установка каналов

Во время первой установки телевизора будет предложено выбрать язык меню и выполнить автоматическую настройку цифровых теле- и радиоканалов (если они доступны). В данном разделе приведены инструкции по повторной установке и точной настройке каналов.

Автоматическая установка каналов

В данном разделе приведены инструкции по выполнению автоматического поиска и сохранению каналов.

Шаг 1: выберите язык меню

Примечание

- Если установка языка выполнена правильно, перейдите к следующему шагу.

- 1 Нажмите кнопку **Дом**.
- 2 Нажмите **▲▼◀▶**, чтобы выбрать **[Установка] > [Установка] > [Язык] > [Язык меню]**.
- 3 Нажмите **▶**, чтобы ввести **[Язык меню]**.
- 4 Нажмите **▲▼**, чтобы выбрать языковую настройку, затем нажмите **OK** для подтверждения.

Изображение	Язык меню	English
	Установка каналов	Česky
	Предпочтения	Български
	Декодер	Dansk
	Заводск.установки	Deutsch
	Установл. ПО	Ελληνικά
		Español
	Обновление ПО	Français

- 5 Нажмите **Дом**, чтобы выйти.

Шаг 2: установка каналов

Выберите страну, чтобы правильно настроить канал.

- 1 Нажмите кнопку **Дом**.
- 2 Нажмите **▲▼◀▶**, чтобы выбрать **[Установка] > [Установка] > [Установка каналов] > [Помощ. уст. кан.]**.

Изображение	Язык меню	Помощ. уст. кан.
	Установка каналов	Аналог.: Вручную
	Предпочтения	
	Декодер	
	Заводск.установки	
	Установл. ПО	
	Обновление ПО	

- 3 Нажмите **▲▼**, чтобы выбрать страну, затем нажмите **▶**, чтобы перейти к следующему шагу.

Выбор страны	Австрия
	Бельгийский
	Хорватия
	Чешская республика
	Дания
	Финляндия
	Франция
	Германия

- 4 Выберите **[Пуск]** и нажмите **OK**, чтобы перенастроить каналы.

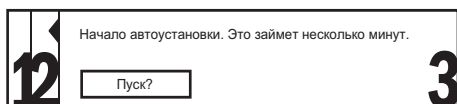

↳ Во время поиска каналов доступен параметр для **[Остановить]** процесса.

5 Чтобы прекратить поиск, выберите **[Остановить]** и нажмите **ОК**.

↳ Отобразится диалоговое окно с запросом на **[Остановить]** или **[Продолжить]** процесса.

6 Нажмите **◀▶**, чтобы выбрать **[Остановить]** или **[Продолжить]**.

7 Для подтверждения нажмите **ОК**.

8 После завершения нажмите **🏠 (Дом)**, чтобы выйти.

Настройка каналов вручную

В данном разделе приведены инструкции по выполнению поиска и сохранению аналоговых телеканалов вручную.

1 Нажмите кнопку **🏠 (Дом)**.

2 Нажмите **▲▼◀▶**, чтобы выбрать **[Установка] > [Установка] > [Установка каналов] > [Аналог.: Вручную]**.

↳ Отобразится меню **[Аналог.: Вручную]**.



3 Нажмите **▲▼** для выбора элемента, который необходимо настроить.

- **[Система]**
- **[Поиск]**
- **[Точн. настройка]**
- **[Сохран. текущ. кан.]**
- **[Сохран. новый канал]**
- **[Пропустить канал]**

Шаг 1 Выберите систему

Примечание

- Если параметры системы установлены правильно, перейдите к следующему шагу.

1 Нажмите кнопку **🏠 (Дом)**.

2 Нажмите **▲▼◀▶**, чтобы выбрать **[Установка] > [Установка] > [Установка каналов] > [Аналог.: Вручную]**.

↳ Отобразится меню **[Аналог.: Вручную]**.

3 Нажмите **▲▼◀▶**, чтобы выбрать, и введите **[Система]**.

4 Нажмите **▲▼** для выбора страны или региона.

5 Нажмите **ОК** для подтверждения.

6 Нажмите **🏠 (Дом)**, чтобы выйти.

Шаг 2. Поиск и сохранение новых телеканалов

1 Нажмите кнопку **🏠 (Дом)**.

2 Нажмите **▲▼◀▶**, чтобы выбрать **[Установка] > [Установка] > [Установка каналов] > [Аналог.: Вручную]**.

↳ Отобразится меню **[Аналог.: Вручную]**.

3 Нажмите **▲▼◀▶**, чтобы выбрать, и введите **[Поиск]**.

4 Нажмите **▲▼** или используйте **Цифровые кнопки**, чтобы ввести трехзначное значение частоты вручную.

- 5 Нажмите **OK**, чтобы начать поиск.
↳ Если канал на выбранной частоте недоступен, система ищет следующий доступный канал.
- 6 Нажмите кнопку **↵ ВАСК**, если найден новый канал.
- 7 Нажмите **▲▼** или выберите **[Сохранить новый канал]** для сохранения нового канала под новым номером.
- 8 Нажмите **▶**, чтобы ввести **[Сохранить новый канал]**.
- 9 Нажмите **◀▶** для выбора **[Да]**, затем нажмите **OK**, чтобы сохранить новый канал.
- 10 Нажмите **🏠 (Дом)**, чтобы выйти.

Шаг 3: точная настройка аналоговых каналов

- 1 Нажмите кнопку **🏠 (Дом)**.
- 2 Нажмите **▲▼◀▶**, чтобы выбрать **[Установка] > [Установка] > [Установка каналов] > [Аналог.: Вручную]**.
↳ Отобразится меню **[Аналог.: Вручную]**.
- 3 Нажмите **▲▼◀▶**, чтобы выбрать, и введите **[Точн. настройка]**.
- 4 Нажмите **▲▼**, чтобы настроить частоту.
- 5 После завершения нажмите **OK**.
- 6 Нажмите **▲▼** для выбора **[Сохранить текущ. кан.]**, чтобы сохранить номер канала.
- 7 Нажмите **▶**, чтобы ввести **[Сохранить текущ. кан.]**.
- 8 Нажмите **◀▶** для выбора **[Да]**, затем нажмите **OK**, чтобы сохранить текущий канал.
- 9 Нажмите **🏠 (Дом)**, чтобы выйти.

Шаг 4 Пропуск каналов

- 1 Нажмите кнопку **🏠 (Дом)**.
- 2 Нажмите **▲▼◀▶**, чтобы выбрать **[Установка] > [Установка] > [Установка каналов] > [Аналог.: Вручную]**.
↳ Отобразится меню **[Аналог.: Вручную]**.
- 3 Нажмите **▲▼◀▶**, чтобы выбрать, и введите **[Пропустить канал]**.
- 4 Нажмите **◀▶** для выбора **[Да]**, затем нажмите **OK**, чтобы пропустить текущий канал.
↳ Выбранный канал будет пропущен после нажатия кнопки **P +/-** на пульте **ДУ** или при просмотре сетки каналов.
- 5 Нажмите **🏠 (Дом)**, чтобы выйти.



Примечание

- Вы можете вернуть пропущенный канал в список (см. 'Шаг 2. Поиск и сохранение новых телеканалов' на стр. 27) каналов.

Переименование каналов

Можно переименовать каналы для отображения названия канала при выборе.

- 1 Во время просмотра телевизора нажмите **OK**, чтобы отобразить сетку каналов.
- 2 Выберите канал, который необходимо переименовать.
- 3 Нажмите кнопку **☰ OPTIONS**.
↳ Отобразится меню параметров канала.
- 4 Нажмите **▲▼◀▶**, чтобы выбрать, и введите **[Переим. канал]**.
↳ Отобразится окно ввода текста.
- 5 Нажимайте **▲▼◀▶** для выбора символов.

- 6 Нажимайте **OK** для подтверждения каждого символа.



Совет

- Переименование каналов — длина имени не должна превышать 6 символов.
- Используйте **[Aa]**, чтобы заменить верхний регистр на нижний регистр и наоборот.

Перестановка каналов

После выполнения настройки каналов можно изменить порядок их отображения.

- 1 Во время просмотра телевизора нажмите **OK**, чтобы отобразить сетку каналов.
- 2 Нажмите кнопку **OPTIONS**.
↳ Отобразится меню параметров канала.
- 3 Нажмите **▲▼◀▶**, чтобы выбрать, и введите **[Переупорядочить]**.
- 4 Выберите канал, расположение которого необходимо изменить, и нажмите **OK**.
- 5 Нажмите **▲▼◀▶**, чтобы выбрать новое положение канала.
- 6 Нажмите **OK** для подтверждения.
- 7 Нажмите кнопку **OPTIONS**.
↳ Отобразится **[Готовая перестан.]**.
- 8 Нажмите **OK**, чтобы завершить изменение порядка расположения.

7 Подключение устройств

В данном разделе приведены инструкции по подключению различных устройств через разные разъемы и указаны примеры, представленные в руководстве по быстрому запуску.

Примечание

- Для подключения устройств к телевизору используются различные разъемы, в зависимости от типа устройства и целей использования.

Разъемы на задней панели для телевизоров с диагональю 19-22 дюйма

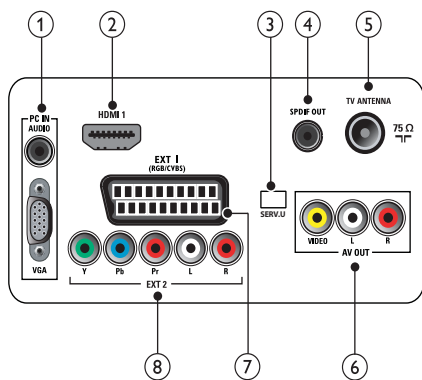

- PC IN (VGA иAUDIO IN)**
Вход аудио и видео сигналов от компьютера.

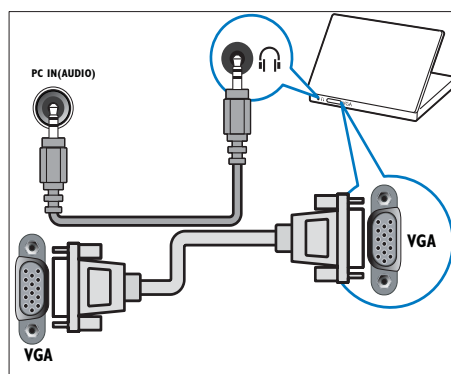

- HDMI 1**
Цифровой аудио/видео вход от цифровых устройств высокого разрешения, например проигрывателей Blu-ray.

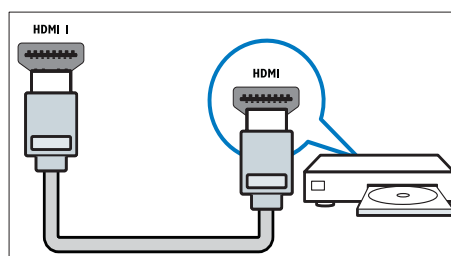

- SERV. U**
Только для специалистов сервисного обслуживания.
- SPDIF OUT**
Цифровой аудиовыход к домашнему кинотеатру и другим цифровым аудиосистемам.

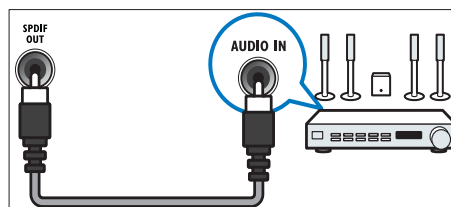

⑤ TV ANTENNA

Вход сигнала от антенны, кабеля или спутника.

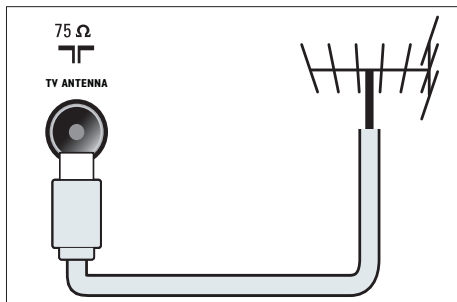

⑥ AV OUT (VIDEO OUT иAUDIO OUT L/R)

Аудио/видео выход к аналоговым устройствам, например дополнительному телевизору или записывающему устройству.

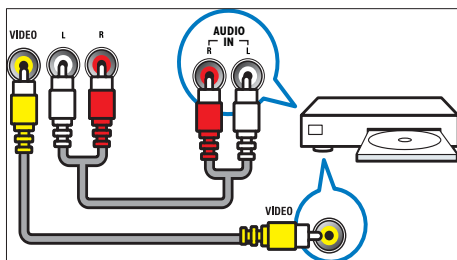

⑦ EXT 1 (RGB иCVBS)

Аудио/видео вход от аналоговых или цифровых устройств, например DVD-плееров или игровых приставок.

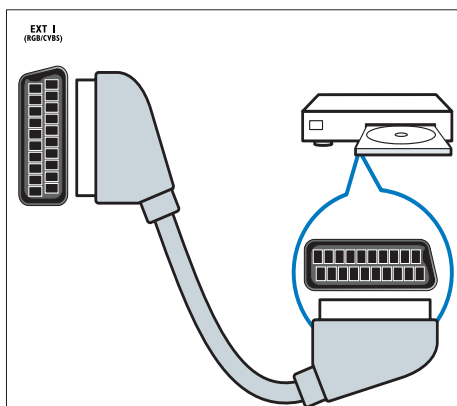

⑧ EXT 2 (Y Pb Pr иAUDIO L/R)

Аудио/видео вход от аналоговых или цифровых устройств, например DVD-плееров или игровых приставок.

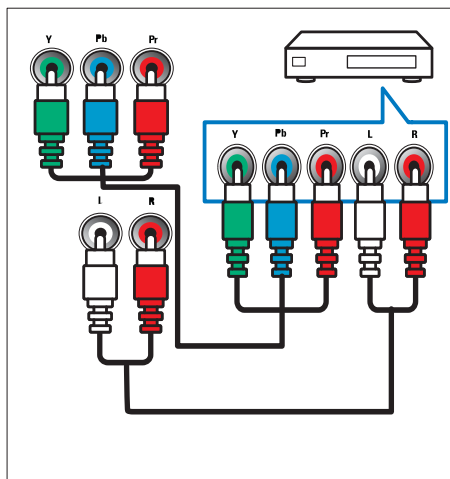

Разъемы на задней панели для телевизоров с диагональю 26 дюймов и больше

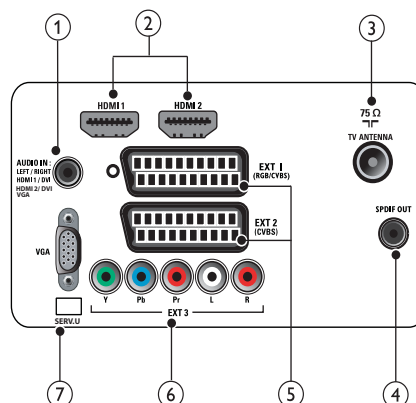

① PC IN (VGA иAUDIO IN)

Вход аудио и видео сигналов от компьютера.

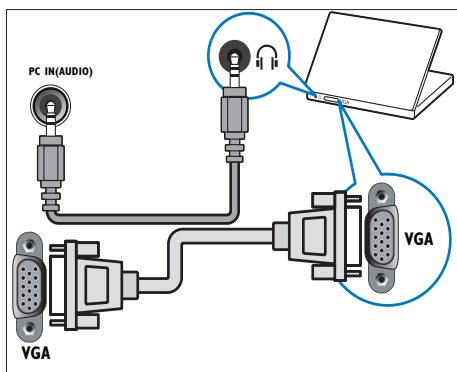

② HDMI 1/2

Цифровой аудио/видео вход от цифровых устройств высокого разрешения, например проигрывателей Blu-ray.

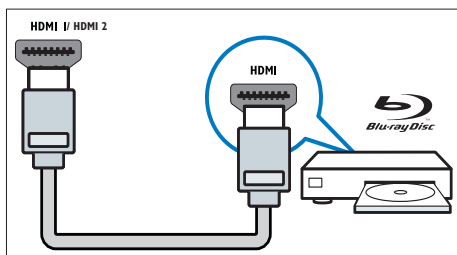

③ TV ANTENNA

Вход сигнала от антенны, кабеля или спутника.

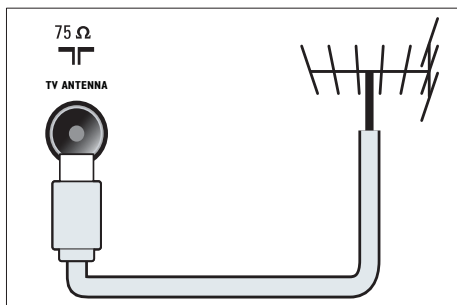

④ SPDIF OUT

Цифровой аудиовыход к домашнему кинотеатру и другим цифровым аудиосистемам.

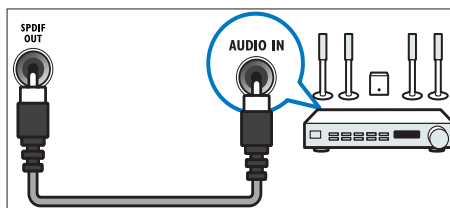

⑤ EXT 1 (RGB и CVBS) / EXT 2 (CVBS)

Аудио/видео вход от аналоговых или цифровых устройств, например DVD-плееров или игровых приставок. EXT 2 поддерживает S-Video.

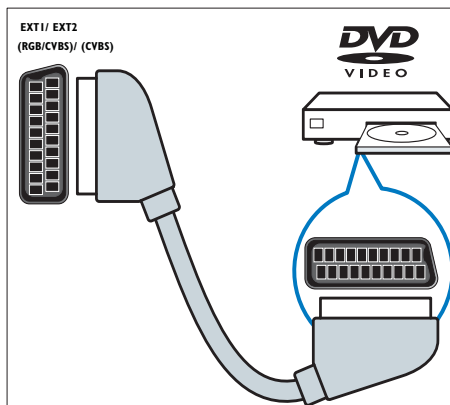

⑥ EXT 3 (Y Pb Pr иAUDIO L/R)

Аудио/видео вход от аналоговых или цифровых устройств, например DVD-плееров или игровых приставок.

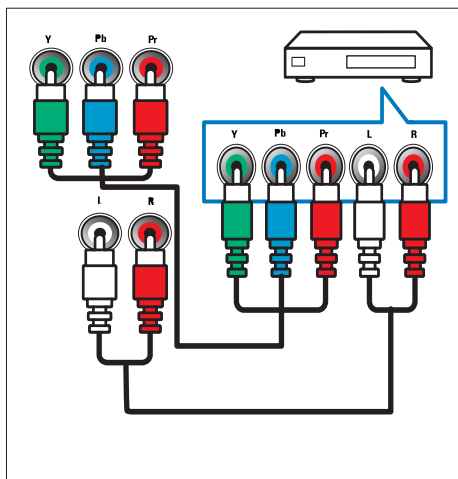

⑦ SERV. U

Только для специалистов сервисного обслуживания.

Боковые разъемы

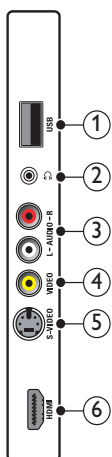

① USB

Ввод данных с запоминающих устройств USB.

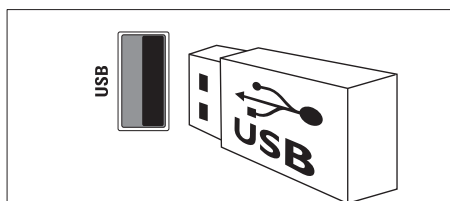

②

Стереoaудиовыход для наушников.

③ AUDIO L/R

Аудиовыход от аналоговых устройств, подключенных к VIDEO.

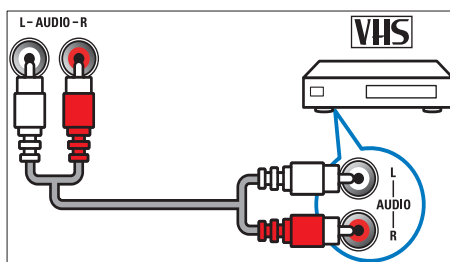

④ VIDEO

Композитный видеовыход от аналоговых устройств, например видеомэгнифона.

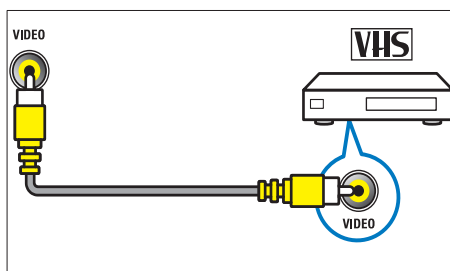

5 S-VIDEO

S-Video (боковой) для использования совместно с разъемами Audio L/R для видеокамеры, игровой приставки и т. д. При использовании бокового разъема S-Video для видеосигнала не следует использовать для видеосигнала боковой вход для композитного сигнала.

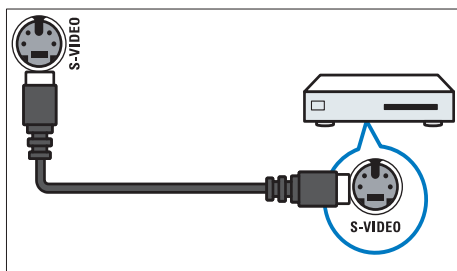

6 HDMI

Цифровой аудио/видео вход от цифровых устройств высокого разрешения, например проигрывателей Blu-ray.

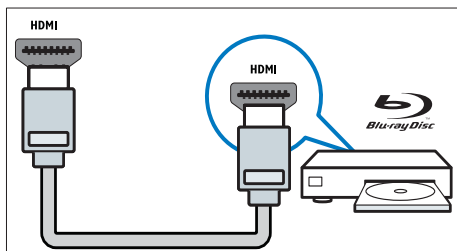

Подключение компьютера

Перед подключением компьютера к телевизору выполните следующие действия.

- Установите значение частоты обновления экрана, равное 60 Гц.
- Выберите на компьютере поддерживаемое разрешение экрана.

Подключите компьютер с помощью одного из следующих разъемов.

Примечание

- Для подключения с помощью DVI или VGA необходимо использовать дополнительный аудиокабель.

• Кабель HDMI

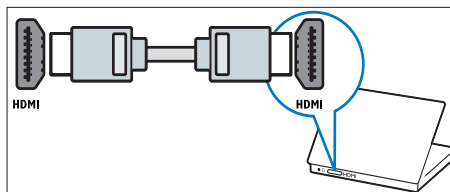

• Кабель DVI-HDMI

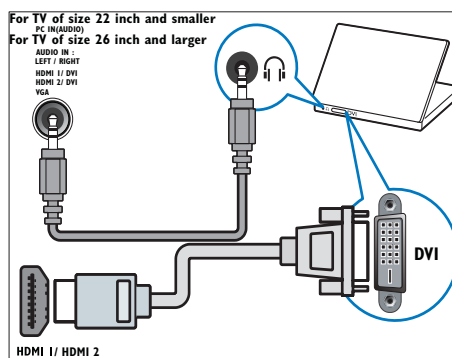

• Кабель HDMI и адаптер HDMI-DVI

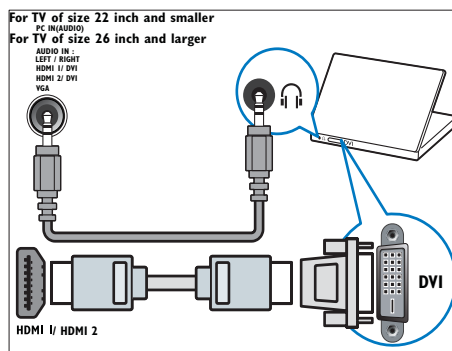

- Кабель VGA

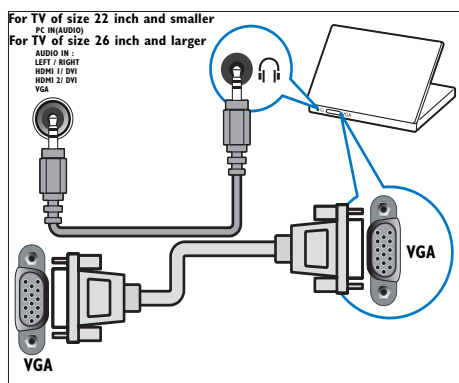

Использование Philips Easylink

Телевизор поддерживает функцию Philips EasyLink, которая позволяет запускать воспроизведение одним касанием и включать режим ожидания одним касанием в совместимых с EasyLink устройствах.

Примечание

- Совместимые устройства необходимо подключать к телевизору с помощью кабеля HDMI.

Включение или отключение функции EasyLink

Примечание

- Не включайте функцию EasyLink, если вы не собираетесь использовать ее.

- 1 Нажмите кнопку **MENU**.
- 2 Выберите **[Установка] > [Предпочтения] > [EasyLink]**.
- 3 Выберите **[Вкл.]** или **[Выкл.]**.

Запуск воспроизведения одним касанием

- 1 После включения функции EasyLink нажмите кнопку запуска воспроизведения на устройстве.
 - ↳ Телевизор автоматически переключится на необходимое устройство.

Использование функции включения режима ожидания одним касанием

- 1 Нажмите и удерживайте кнопку **⊙ Режим ожидания** на пульте ДУ телевизора или устройства не менее трех секунд.
 - ↳ Телевизор и все подключенные устройства HDMI перейдут в режим ожидания.

Использование замка Kensington

На задней панели телевизора расположен паз для замка безопасности Kensington. Для предотвращения кражи установите замок Kensington, образовав петлю между пазом и неподвижным объектом, например тяжелым столом.

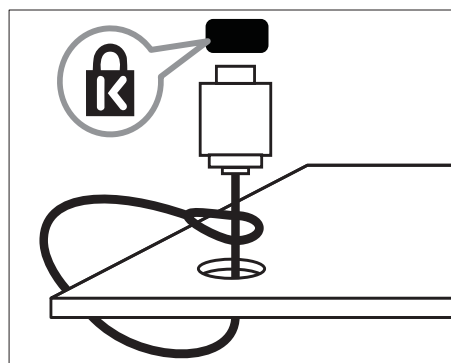

8 Сведения об изделии

Информация о продукте может быть изменена без предварительного уведомления. Для получения более подробной информации о продукте посетите сайт www.philips.com/support.

Поддерживаемое разрешение дисплея

Компьютерные форматы

- Разрешение — частота обновления
 - 640 × 480 — 60 Гц
 - 800 × 600 — 60 Гц
 - 1024 × 768 — 60 Гц
 - 1280 × 1024 — 60 Гц
 - 1360 × 768 — 60 Гц
 - 1440 × 900 — 60 Гц
 - 1680 × 1050 — 60 Гц
 - Через вход HDMI/DVI

Видеоформаты

- Разрешение — частота обновления
 - 480i — 60 Гц
 - 480p — 60 Гц
 - 576i — 50 Гц
 - 576p — 50 Гц
 - 720p — 50 Гц, 60 Гц
 - 1080i — 50 Гц, 60 Гц
 - 1080p — 24 Гц, 25 Гц, 30 Гц, 50 Гц, 60 Гц.

Мультимедиа

- Поддерживаемое устройство хранения: USB (поддерживаются только устройства хранения USB FAT или FAT 32)
- Поддерживаемые форматы мультимедиа:

- Изображения: JPEG
- Аудио: MP3

Примечание

- Длина имен файлов мультимедиа не должна превышать 32 символа.

Тюнер/Прием/Передача

- Антенный вход: 75 Ом, коаксиальный (IEC75)
- Система ТВ: PAL I, B/G, D/K; SECAM B/G, D/K, L/L'
- Воспроизведение видео: NTSC, SECAM, PAL
- Диапазоны тюнера: Гипердиапазон, S-канал, UHF, VHF

Пульт дистанционного управления

- Тип: PF02E09B, PF02E09BW (22PFL5614/60)
- Батарейки: 2 × AAA (тип LR03)

Питание

- Электропитание: 220-240 В, 50 Гц
- Энергопотребление в режиме ожидания: < 0,15 Вт
- Температура окружающей среды: от 5 до 40 градусов Цельсия

Поддерживаемые крепления телевизора

Для укрепления телевизора следует приобрести крепления для телевизора Philips или настенный кронштейн VESA. Для предотвращения повреждения кабелей или разъемов необходимо оставить зазор не

менее 5,5 см (2,2 дюйма) от задней панели телевизора.



Предупреждение

- Следуйте инструкциям, прилагаемым к креплению телевизора. Компания Koninklijke Philips Electronics N.V. не несет ответственности за неправильно выполненный монтаж, повлекший несчастный случай, травму или повреждение.

Размер экрана телевизора (дюймы)	Необходимый наклон (мм)	Винты для крепления
19	75 × 75	4 × M4
22	100 × 100	4 × M4
26	200 × 100	6 × M4
32	200 × 200	4 × M6
42	400 × 400	4 × M6

9 Устранение неисправностей

В данном разделе приведено описание наиболее часто встречающихся неисправностей и возможностей их устранения.

Общие неисправности

Телевизор не включается:

- Отключите кабель питания от розетки электросети. Подождите одну минуту, затем снова подключите.
- Проверьте правильность подключения кабеля питания.

Пульт ДУ работает неправильно.

- Убедитесь, что батарейки пульта ДУ вставлены с соблюдением полярности +/-.
- Извлеките батарейки из пульта ДУ, если они неработоспособны.
- Очистите линзы пульта ДУ и датчика ДУ телевизора.

Индикатор режима ожидания на телевизоре мигает красным:

- Отключите кабель питания от розетки электросети. Подождите, пока телевизор остынет перед повторным подключением к электросети. Если индикатор снова начнет мигать, обратитесь в центр поддержки покупателей Philips.

Вы забыли пароль для отмены блокировки телевизора

- Введите "8888".

Меню телевизора отображено на другом языке.

- Изменить язык меню телевизора на предпочитаемый.

При включении/выключении/включении режима ожидания слышен скрипящий звук из-под корпуса телевизора:

- Не предпринимайте никаких действий. Скрипящий звук характеризует обычное явление увеличения и сжатия телевизора вследствие охлаждения и нагревания. Это не влияет на его работу.

Проблемы с телеканалами

Ранее установленные каналы не появляются в списке каналов.

- Проверьте правильность выбора списка каналов.

Во время установки не обнаружены цифровые каналы:

- Проверьте поддерживает ли телевизор DVB-T или DVB-C в вашей стране. См. список стран на задней панели телевизора.

Проблемы с изображением

Есть звук, но изображение отсутствует.

- Проверьте правильность подключения антенны к телевизору.
- Убедитесь, что в качестве источника телевизора выбрано соответствующее устройство.

Есть звук, но отсутствует изображение.

- Проверьте правильность настройки параметров изображения.

При подключении антенны качество приема является низким.

- Проверьте правильность подключения антенны к телевизору.
- Динамики, незаземленные аудиоустройства, неоновые светильники, высокие здания и другие крупные объекты могут оказывать влияние на качество приема сигнала. Попытайтесь улучшить качество

приема сигнала с помощью изменения положения антенны или перемещения устройств от телевизора.

- Если только один канал имеет низкое качество приема сигнала, попробуйте точнее настроить этот канал.

Низкое качество изображения от подключенных устройств.

- Проверьте правильность подключения устройств.
- Проверьте правильность настройки параметров изображения.

В памяти телевизора не сохранены установленные параметры изображения.

- Проверьте установку параметра "Дом". Данный режим обеспечивает гибкость при изменении и сохранении параметров.

Изображение не совпадает с экраном: оно больше или меньше экрана.

- Попробуйте использовать другой формат изображения.

Неправильное расположение изображения на экране.

- Сигналы изображения некоторых устройств не соответствуют экрану. Проверьте выход сигнала устройства.

Проблемы звука

На телевизоре есть изображение, но нет звука:



Примечание

- Если аудиосигнал не обнаружен, телевизор автоматически отключает аудиовыход и не сообщает о наличии неисправности.
- Убедитесь, что все кабели подключены правильно.
- Убедитесь, что уровень громкости не установлен на "0".
- Убедитесь, что звук не отключен.

Изображение есть, но качество звука низкое.

- Проверьте правильность настройки параметров звука.

Присутствует изображение, но звук слышен только из одного динамика.

- Убедитесь, что регулятор баланса звука расположен в центре.

Проблемы при подключении HDMI

Проблемы с устройствами HDMI.

- Обратите внимание, что в результате поддержки HDCP может увеличиваться количество времени, необходимого для отображения на экране телевизора содержимого устройства HDCP.
- Если телевизор не распознает устройство и на экране отсутствует изображение, переключите источник одного устройства на другое и обратно.
- При прерывистом звуке проверьте правильность установки параметров выхода от устройства HDMI.
- При использовании адаптера HDMI--DVI или кабеля HDMI--DVI проверьте подключение дополнительного аудиокабеля к **AUDIO L/R** или **AUDIO IN** (только мини-разъем).

Проблемы с подключением ПК

Отображение материалов компьютера на экране ТВ нестабильно.

- Убедитесь, что на компьютере выбраны поддерживаемое разрешение и частота обновления.
- Установите параметр формата изображения "Не в масштабе".

Контактная информация

Если проблему не удастся решить самостоятельно, см. раздел с ответами на часто задаваемые вопросы на веб-сайте по адресу: www.philips.com/support.

При повторном возникновении проблемы обратитесь в Philips центр поддержки потребителей Philips в вашей стране, указанный в приложении.



Предупреждение

- Не пытайтесь отремонтировать изделие самостоятельно. Это может привести к необратимым повреждениям изделия или лишить силы вашу гарантийную карту.



Примечание

- Запишите модель и серийный номер телевизора перед тем, как обратиться в Philips. Эти данные указаны на задней панели телевизора и на упаковке.

10 Указатель

формат изображения	
изменение формата изображения	14
Устранение неисправностей	38

Е

EasyLink

Включение режима ожидания одним касанием	35
включить	35
Запуск воспроизведения одним нажатием	35
отключить	35

Р

PIN-код	19
----------------	----

U

USB

Прослушивание музыки	23
Просмотр фотографий	23

И

Интеллектуальные настройки	13, 15
-----------------------------------	--------

З

заводские установки	25
Замок Kensington	35
Замок от детей	
Блокировка/блокировка от детей	19
Запуск воспроизведения одним нажатием	35
защита окружающей среды	6

Р

Разъемы

обзор	30
расположение	24
Режим двух экранов	22

Ц

цифровые услуги

телетекст	16
-----------	----

Б

блокировка

Kensington	35
Блокировка/блокировка от детей	19

Блокировка/блокировка от детей

PIN-код	19
блокировка каналов	20
блокировка подключенных устройств	19

В

Видеоформат

технические характеристики видеоформата	36
---	----

Включение режима ожидания одним касанием

	35
--	----

Г

громкость

Регулировка	10
-------------	----

Д

демо	25
дисплей	
разрешение	36

Ч

Часы	20
-------------	----

А

Аналоговый канал

точная настройка	28
------------------	----

У

установка каналов

автоматический	26
вручную	27

Устранение неисправностей

устройства	38
------------	----

добавить в основное меню	12	меню	12
подключение	30	предпочтения	24
часы	10	Переключение каналов	9
<hr/>			
К		Подключение к ПК	34
Кабель HDMI		Программное обеспечение	24
Устранение неисправностей	39	Регулировка громкости	10
Каналы		технические характеристики тюнера	36
Переименовать	28	Устранение неисправностей	38
Переупоряд.	29	Уход за экраном	5
Список избранного	17	Телетекст	
Установить		Возможности	16
автоматический	26	подстраницы	16
вручную	27	Таблица страниц	16
Компьютер		технические характеристики	36
Подключение к ПК	34	<hr/>	
компьютерный формат		С	
Технические спецификации	36	Список избранного	
кронштейн	36	выбор	17
<hr/>			
М		установка	17
меню		Список каналов	
основное меню	12	Избранное	17
телетекст	16	Устранение неисправностей	38
музыка		<hr/>	
USB	23	П	
Мультимедиа		параметры	
Технические спецификации	36	звук	15
<hr/>			
О		параметры звука	15
Обои	20	Параметры изображения	12
<hr/>			
Т		Подключения	
Таблица страниц	16	HDMI	
таймер		Устранение неисправностей	39
Таймер включения	18	обзор	30
режим ожидания	18	Сетевой шнур	30
Таймер отключения	18	Технические спецификации	36
Телевизор		Устранение неисправностей	39
Режим ожидания	9	помощник установки	12
в качестве монитора ПК	34	прием	38
Включение	9	Программное обеспечение	
Выключение:	9	версия	24
Крепление на стене	36	пульт дистанционного управления	
		обзор	7
		Технические спецификации	36



ГАРАНТИЙНЫЙ ТАЛОН НА ТЕЛЕВИЗОР

Модель:

Серийный номер:

Дата продажи:

ПРОДАВЕЦ:

Название торговой организации:

Телефон торговой организации:

Адрес и E-mail:



Изделие получил в исправном состоянии.
С условиями гарантии ознакомлен и согласен.

(подпись покупателя)

Внимание! Гарантийный талон недействителен без печати продавца.

Уважаемый потребитель!

Компания **Филипс** выражает благодарность за Ваш выбор и гарантирует высокое качество и безупречное функционирование Вашего телевизора при соблюдении правил его эксплуатации.

При покупке убедительно просим проверить правильность заполнения гарантийного талона. Серийный номер и наименование модели приобретенного Вами телевизора должны быть идентичны записи в гарантийном талоне. Не допускается внесения в талон каких-либо изменений, исправлений. В случае неправильного или неполного заполнения гарантийного талона немедленно обратитесь к продавцу.

Телевизор представляет собой технически сложный товар. При бережном и внимательном отношении он будет надежно служить Вам долгие годы. В ходе эксплуатации не допускайте механических повреждений, попадания вовнутрь посторонних предметов, жидкостей, насекомых, в течение всего срока службы следите за сохранностью идентификационной наклейки с обозначением наименования модели и серийного номера изделия.

Если в процессе эксплуатации изделия Вы сочтете, что параметры работы телевизора отличаются от изложенных в инструкции пользователя, рекомендуем обратиться за консультацией в наш Информационный центр.

Условия гарантии

Объект	Телевизор	Пульт дистанционного управления
Срок гарантии	1 лет	1 год
Срок службы	7 год	1 год

Срок гарантии и срок службы исчисляется со дня передачи товара потребителю.

По окончании срока службы обратитесь в авторизованный сервисный центр для проведения профилактических работ и получения рекомендаций по дальнейшей эксплуатации изделия.

Во избежание возможных недоразумений, сохраняйте в течение срока службы документы, прилагаемые к товару при его продаже (данный гарантийный талон, товарный и кассовый чеки, накладные, данную инструкцию по эксплуатации и иные документы).

Гарантийное обслуживание не распространяется на изделия, недостатки которых возникли вследствие:

1. Нарушения потребителем правил эксплуатации, хранения или транспортировки товара
2. Действий третьих лиц:
 - ремонта неуполномоченными лицами;
 - внесения несанкционированных изготовителем конструктивных или схемотехнических изменений и изменений программного обеспечения
 - отклонение от Государственных Технических Стандартов (ГОСТов) и норм питающих, телекоммуникационных и кабельных сетей;
 - неправильной установки и подключения изделия;
3. Действия непреодолимой силы (стихия, пожар, молния и т.п.);

Любую информацию о расположении сервисных центров и о сервисном обслуживании Вы можете получить в Информационном Центре

Телефон: (495) 961-1111, 8 800 200-0880 (бесплатный звонок по России).
Интернет: www.philips.ru



© 2009 Koninklijke Philips Electronics N.V.

All rights reserved.

Document order number: Q41G4201813 5C

